

# JVC

4K MEMORY CARD CAMERA RECORDER

## GY-HM200U/GY-HM200E

## GY-HM170U/GY-HM170E

### ИНСТРУКЦИЯ ПО ЭКСПЛУАТАЦИИ

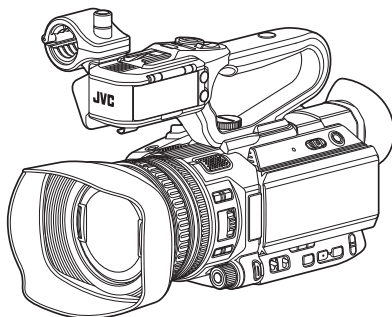

На рисунке ниже показано, как ручка устройства прикрепляется с помощью входящего в комплект блока GY-HM200U/GY-HM200E.

GY-HM170U/GY-HM170E поставляется без ручки.

Технические характеристики и внешний вид изделия могут изменяться в целях улучшения без предварительного уведомления.

Пожалуйста, проверьте наличие последней версии ИНСТРУКЦИЯ ПО ЭКСПЛУАТАЦИИ в следующем Мобильное руководство пользователя. Вы также можете загрузить PDF из Мобильное руководство пользователя.

### Мобильное руководство пользователя

Находясь вдали от компьютера, можно использовать инструкции телефона Android или iPhone.

<http://manual3.jvckenwood.com/pro/mobile/global/>

Вы можете отобразить Мобильное руководство пользователя при помощи браузера на телефоне Android или iPhone.



#### Прежде чем начать работу, обязательно прочтите следующую информацию:

Благодарим за приобретение продукции компании JVC.

Перед началом эксплуатации данного устройства, внимательно прочитайте инструкции, чтобы наилучшим образом использовать возможности устройства.

В данном руководстве все номера моделей даны без последней буквы (U/E), которая обозначает место назначения поставки. (U: для США и Канады, E: для Европы)

Только модели „U“ (GY-HM200U/GY-HM170U) обозначаются UL.



## **ПРЕДОСТЕРЕЖЕНИЕ :**

Сетевой штепсель по-прежнему будет в рабочем состоянии.

- Если аппарат не функционирует должным образом, немедленно выньте сетевой штепсель.

## **ВНИМАНИЕ :**

Аккумуляторный блок, камера с установленной батареей и пульт дистанционного управления с установленной батареей не должны подвергаться воздействию повышенного тепла, например, прямых солнечных лучей, огня и т. п.

## **ВНИМАНИЕ: ДЛЯ ПРЕДОТВРАЩЕНИЯ ОПАСНОСТИ ВОСПЛАМЕНЕНИЯ ИЛИ ЭЛЕКТРИЧЕСКОГО УДАРА НЕ ПОДВЕРГАЙТЕ ДАННЫЙ АППАРАТ ВОЗДЕЙСТВИЮ ДОЖДЯ ИЛИ ВЛАГИ.**

## **ПРИМЕЧАНИЯ :**

- Табличка с техническими данными и меры предосторожности расположены на нижней и/или задней стороне основного устройства.
- Пластинка с серийным номером установлена на месте установки батарейного блока.
- Технические характеристики и предупреждения по безопасности сетевого адаптера указаны на его верхней и нижней сторонах.

## **Предостережение о заменяемой литиевой батарее**

При неправильном использовании батареи, используемая в этом приборе, может вызвать опасность воспламенения или химического ожога. Запрещается подзаряжать, разбирать, нагревать до температуры выше 100°C и сжигать батареи.

Замените элемент питания на CR2025 производства Panasonic, Sanyo, Sony или Maxell. Опасность взрыва или риск возгорания при некорректной замене батарей.

- Правильно утилизируйте использованные батареи.
- Храните батареи в недоступном для детей месте.
- Не разбирайте и не бросайте батареи в огонь.

При установке прибора на стеллаже или полке, убедитесь, что со всех сторон создано достаточное пространство для вентиляции (по 10 и более сантиметров с обеих сторон, сверху и снизу). Не блокируйте вентиляционные отверстия. (Если вентиляционные отверстия заблокированы газетой, одеждой и т. п., тепло не может отводиться.) Нельзя ставить на аппаратуру источники открытого пламени, такие как горящие свечи. При выбрасывании использованных батарей должны учитываться проблемы защиты окружающей среды и необходимо строго соблюдать местные правила и законы, регулирующие утилизацию этих батарей.

Не допускается попадание на устройство капель или брызг, также запрещается устанавливать на камеру емкости, заполненные жидкостями, например, вазы.

Не направляйте объектив прямо на солнце. Это может вызвать как повреждение глаз, так и выход из строя внутренних схем. Существует также опасность воспламенения или электрического удара.

## **ПРЕДОСТЕРЕЖЕНИЕ !**

Следующие примечания касаются возможного физического повреждения камеры и пользователя. Переноска или удерживание камеры за LCD монитор может привести к падению аппарата или неисправности.

Не используйте штатив на неустойчивой или неровной поверхности. Он может опрокинуться, что вызовет серьезное повреждение камеры.

## **ПРЕДОСТЕРЕЖЕНИЕ !**

Не рекомендуется оставлять камеру с подсоединенными к ней кабелями (Audio/Video, и т. п.) сверху на телевизоре, так как при задевании за кабель камера может упасть, что приведет к ее повреждению.

**ПРЕДОСТЕРЕЖЕНИЯ :**

- Для предотвращения электрического удара не открывайте корпус. Внутри нет деталей для обслуживания пользователем. Обращайтесь за обслуживанием только к квалифицированному персоналу.
- Если Вы не будете пользоваться сетевым адаптером в течение длительного времени, рекомендуется отсоединить шнур от розетки.

**ДЛЯ ЕВРОПЫ**

Данное устройство соответствует положениям и требованиям к обеспечению безопасности соответствующих Европейских директив. Данное устройство предназначено для использования с профессиональными видеокамерами и может использоваться в следующих условиях:

- В окружении с контролируемой электромагнитной совместимостью (например, специально построенная телевещательная или записывающая студия), а также негородских условиях на открытом воздухе.

Чтобы обеспечить оптимальную работу устройства, и более того, для надлежащей электромагнитной совместимости рекомендуем использовать кабели, не превышающие указанную далее длину:

Порт	Кабель	Длина
DC	Особый кабель	1,8 м
USB Mini	Экранированный кабель	1,2 м
AV OUT	Особый кабель	1,4 м
HDMI	Экранированный кабель	1,8 м
REMOTE	Особый кабель	1 м
SDI OUT <b>200</b>	Коаксиальный кабель	1 м
AUDIO INPUT 1/2 <b>HDL</b>	Экранированный кабель	2 м
HEADPHONE	Особый кабель	2 м
AUX	Экранированный кабель	3 м

Потребляемый камерой ток составляет 11,0 А.

**ПРЕДОСТЕРЕЖЕНИЕ:**

В местах с сильными электромагнитными волнами или магнитным полем, например, вблизи телевизионного передатчика, трансформатора, двигателя и т. д., возможно искажение видеоизображения. В этом случае используйте устройство вдали от источников помех.

**ПРЕДОСТЕРЕЖЕНИЕ :**

Чтобы избежать электрического шока и повреждения системы, сначала плотно установите маленький конец шнура в сетевой адаптер, так, чтобы он был неподвижен, после чего подключите больший конец шнура к розетке.

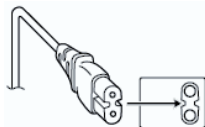
**ДЛЯ ЕВРОПЫ****ПРЕДУПРЕЖДЕНИЕ:**

Это продукт класса А. В бытовых условиях продукт может вызвать радиопомехи, в этом случае пользователю необходимо принять соответствующие меры.

Полиэтиленовые упаковочные пакеты могут вызвать удушье, если ими накрыть голову. Вскройте их и храните их подальше от досягаемости младенцев и детей, следя за тем, чтобы они были правильно утилизированы.

**Уважаемый клиент,**

Данное устройство соответствует действительным Европейским директивам и стандартам по электромагнитной совместимости и электрической безопасности. Представительство компании JVC KENWOOD Corporation в Европе: JVC Technical Services Europe GmbH Konrad-Adenauer-Allee 1-11 61118 Bad Vilbel Германия

**Аккумуляторный блок**

Прилагаемый аккумуляторный блок является ионно-литиевой батареей. Перед использованием прилагаемого или дополнительного аккумуляторного блока прочитайте следующие предупреждения:

• **Во избежание возникновения опасности**

... не бросайте в огонь.  
... не допускайте замыкания контактов.

Храните вдали от металлических предметов, когда изделие не используется. При перевозке храните батарею в пластиковом пакете.  
... не передельвайте и не разбирайте.  
... не подвергайте батарею воздействию температур, превышающих 60°C, так как это может привести к перегреву, взрыву или возгоранию батареи.  
... используйте только указанные зарядные устройства.

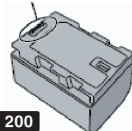
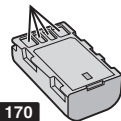
**Контакты****Контакты**

• **Во избежание повреждения и для продления срока службы**

... не подвергайте ударам.  
... выполняйте зарядку в температурном диапазоне от 10°C до 35°C. При более низких температурах батарея заряжается дольше, а в некоторых случаях зарядка прекращается совсем. При более высоких температурах батарея заряжается неполностью, а в некоторых случаях зарядка прекращается совсем.  
... храните в прохладном сухом месте. Длительное воздействие высоких температур приведет к увеличению естественного разряда батареи и сокращению ее срока службы.  
... Если аккумуляторный блок не будет использоваться в течение длительного времени, оставьте его на уровне заряда 30% (  ).  
... если аккумуляторный блок не используется, извлеките его из зарядного устройства или устройства, получающего питание от сети, так как некоторые устройства потребляют ток даже в выключенном состоянии.  
... Не подвергайте воздействию сильных ударов и не роняйте.

# Содержание

## Начало работы

Техника безопасности .....	3
Содержание .....	6
Основные функции .....	8
Меры предосторожности при работе .....	10
Режимы работы .....	14
Кнопки управления .....	16
Боковая панель управления .....	17
Боковые гнезда для подключения .....	18
Задняя панель разъемов .....	18
ЖК-монитор .....	19
Ручка <b>200</b> .....	20
Линзы .....	21
Принципиальная схема системы .....	22

## Подготовка к работе

Предварительные настройки и параметры .....	23
Прикрепление ручки <b>200</b> .....	23
Регулировка ручного ремня .....	23
Прикрепление внешнего микрофона <b>HDL</b> .....	23
Прикрепление/снятие колпачка объектива .....	24
Установка / Снятие бленды .....	24
Крепление штатива .....	25
Источник питания .....	25
Использование аккумуляторной батареи .....	25
Использование источника питания переменного тока (подключение к гнезду DC IN) .....	27
Отображение статуса питания .....	27
Включение/отключение питания .....	28
Начальные настройки .....	29
Отображение на ЖК-мониторе и в видоискателе .....	31
Экран отображения параметров камеры .....	31
Экран статуса .....	32
Экран режима USB .....	32
Экран режима удаленного редактирования <b>200</b> .....	32
Отображение предупреждения .....	32
Настройка ЖК-монитора и видоискателя .....	33
Настройка ЖК-монитора .....	33
Настройка видоискателя .....	34
Назначение функций для кнопок пользователя .....	35
Индикатор съемки .....	35
SD-карта .....	36
Используемые карты .....	36
Форматирование (инициализация) SD-карт .....	38
Восстановление SD-карт .....	39
Ролик, записанный на SD-карту .....	40
Функция блокировки операций .....	41

## Съемка

Основные способы съемки .....	42
-------------------------------	----

Выбор системного разрешения, формата файла и формата видеороликов .....	43
Управление трансфокацией .....	45
Управление фокусировкой .....	46
Регулировка фокусировки распознаванием лиц .....	49
Регулировка яркости .....	50
Настройка диафрагмы .....	51
Настройка усиления .....	53
Настройка электронного затвора .....	54
Настройка фильтра ND .....	55
Настройка баланса белого .....	56
Настройка изображения камеры .....	60
Использование стабилизатора изображения .....	60
Запись звука .....	61
Мониторинг звука во время записи при помощи наушников .....	63
Временной код и метка пользователя .....	64
Установка генератора временного кода .....	65
Настройка пользовательского бита .....	67
Установка шаблона зебры .....	68
Немедленный просмотр записанных видеоматериалов (обзор роликов) .....	69
Одновременная запись в два различных назначения .....	70
Запись серии .....	70
Двойная запись .....	70
Резервное копирование .....	72
Особые типы записи .....	74
Pre Rec (Предварительная запись) .....	74
Непрерывная запись роликов .....	75
Запись кадров .....	76
Запись через определенные промежутки времени .....	77
Свободное разделение роликов (Резец роликов) .....	78

## Воспроизведение

Воспроизведение записанных роликов .....	79
Экран миниатюр .....	79
Действия .....	81
Воспроизведение .....	82
Удаление роликов .....	83
Присоединение / удаление метки OK .....	84
Выбор и выполнение операций на нескольких роликах .....	85
Произвольный выбор нескольких роликов .....	85
Выбор нескольких последовательных роликов .....	86
Обрезка записанных клипов .....	87

## Отображение меню и подробные настройки

Основные операции на экране меню .....	88
Отображение и описание экрана меню .....	89

Ввод текста с использованием интерактивной клавиатуры .....	90	Подключение через адаптер для мобильного телефона .....	141
Многоуровневая схема экрана меню .....	91	Импортирование метаданных <b>200</b> .....	142
Меню Camera Function .....	92	Подготовка метаданных .....	142
Параметр User Switch Set .....	94	Настройка сервера для загрузки .....	142
Меню Camera Process .....	96	Импортирование метаданных .....	143
Параметр Detail/Adjust .....	98	Загрузка записанного видеоролика <b>200</b> .....	144
Параметр White Balance .....	98	Настройка сервера FTP для выгрузки .....	144
Меню TC/UB .....	99	Выгрузка видеоролика .....	144
Меню LCD/VF .....	100	Подключение с помощью веб-браузера <b>200</b> ..	146
Параметр Shooting Assist .....	101	Редактирование метаданных <b>200</b> .....	147
Параметр Marker Settings .....	102	Planning Metadata .....	147
Параметр Display Settings .....	103	Clip Metadata .....	148
Меню A/V Set .....	105	Загрузка записанного ролика с помощью веб-браузера <b>200</b> .....	151
Параметр Video Set .....	105	Функция удаленного просмотра <b>200</b> .....	154
Параметр Audio Set .....	106	Последовательность действий .....	154
Меню System .....	109	Регистрация / удаление заданного положения трансфокации .....	155
Параметр Record Set .....	110	Функция управления камерой <b>200</b> .....	157
Параметр Network/Settings <b>200</b> .....	114	Изменение настроек при помощи браузера <b>200</b> .....	158
Добавление/редактирование наиболее часто используемых пунктов меню (Favorites Menu) ..	119	Изменение настроек функции View Remote .....	159
Добавление пунктов меню в Favorites Menu ...	119	Изменение Connection Setup .....	160
Редактирование Favorites Menu .....	120	Изменение настроек Metadata Server .....	161
<b>Экран отображения параметров камеры / статуса</b>		Изменение настроек Clip Server .....	161
Экран отображения параметров камеры в режиме камеры .....	123	Изменение настроек Streaming .....	161
Экран отображения параметров камеры в режиме дополнительного носителя .....	128	Управление файлом настроек сетевого соединения <b>200</b> .....	161
Экран статуса .....	130	Сохранение файла настроек соединения ....	161
<b>Функции камеры</b>		Чтение файла настроек соединения .....	162
Маркеры и безопасная зона (только в режиме камеры) .....	131	Удаление настроек соединения .....	163
Отображение цветных полос .....	131	Передача живого потокового видео <b>200</b> .....	163
Настройка установочных файлов .....	132	Настройка распространения .....	164
Сохранение установочных файлов .....	132	Начало распространения .....	165
Загрузка установочного файла .....	133	<b>Прочее</b>	
<b>Подключение дополнительных устройств</b>		Сообщения об ошибках и способы решения ....	166
Подключение внешнего монитора .....	134	Список ошибок FTP-передачи <b>200</b> .....	167
Подключение наушников .....	135	Список индикаторов ошибок живого потока .....	169
Подключение проводного пульта дистанционного управления .....	136	Мигание индикатора съемки .....	170
Загрузка роликов на ПК .....	136	Предупреждающий звуковой сигнал .....	170
<b>Подключение к сети <b>200</b></b>		Поиск и устранение неисправностей .....	170
Функции сетевого подключения <b>200</b> .....	138	Технические характеристики .....	172
Подготовка сетевого подключения <b>200</b> .....	138	Указатель .....	176
Рабочее среда .....	138	Лицензионное соглашение по программному обеспечению .....	178
Настройка камеры для подключения к сети .	139	Важное примечание относительно программного обеспечения .....	179
Подключение к беспроводной сети (LAN) ....	139		
Подключение к проводной сети (LAN) .....	141		

## Поддерживает запись высокого разрешения 4K, осуществляя более совершенное качество записи Full HD

Возможна запись и воспроизведение на 30p/25p/24p в формате 4K (3840x2160 пикселей), который содержит информацию, которая примерно в четыре раза больше, чем Full HD. С кодеком H.264 данная камера поддерживает запись 4K в высоком разрешении при 150 Мбит/с и запись высокого качества HD на 50 Мбит/с 4:2:2. Даже при записи сцен с большим количеством движений и мелких деталей, возможно записывать видео высокого качества, которые являются ровными и с большим количеством деталей.

## F1,2 с широкоугольным объективом 29,6 мм, объективы с оптическим увеличением 12x

Был разработан новый объектив, который может похвастаться первоклассной яркостью (с максимальной апертурой F1,2) для компактной портативной камеры. Яркий объектив позволяет воспроизводить детали четко даже в условиях недостаточного освещения. Оптическое масштабирование 12x поддерживает увеличение от 29,6 мм в широкоугольном положении и динамическое увеличение до 24x при помощи датчика высокого разрешения (во время записи HD/SD), позволяя съемку лиц отдаленных портретных объектов.

## Высокопроизводительный датчик CMOS с чувствительностью F5,6

Данная видеочасть оснащена высокопроизводительным 1/2,3-дюймовым датчиком (эффективные пиксели 9,03 мегапикселей, 1/2,5-дюймовый) CMOS с разрешением 12,4 мегапикселей, достигающим существенно улучшенной чувствительности F5,6 при помощи передовой технологии шумоподавления высокой четкости. Вы можете производить запись с отличной градацией даже при съемке сцен в условиях низкой освещенности или в местах, где освещение не может быть использовано.

## Процессор изображений JVC „FALCONBRID II“ нового поколения

Используемый процессор изображения поддерживает как кодек 4K, разработанный JVC, так и кодировку одновременного двойного потока, достигая высокого качества изображения, который максимизирует потенциал датчиков высокого разрешения следующего поколения.

## Расширенные функции сети 200

Можно установить скорость цифрового потока кодирования выше, чем у существующих моделей. Также при поддержке облачного сервиса „Zixi“, который обеспечивает высоконадежную и стабильную передачу данных, возможно выполнение потокового вещания RTMP.

## Поддерживает форматы QuickTime и AVCHD

Благодаря унаследованной концепции камер с памятью, данная камера поддерживает форматы файлов QuickTime (MOV) и AVCHD, которые можно напрямую отредактировать в „Final Cut Pro“, ПО редактирования от Apple Inc.

## Оснащена двойными слотами карт памяти SD, позволяя выполнять различные виды записей

В качестве формата карт памяти используется наиболее распространенный формат SDHC/SDXC. Это обеспечивает высокую надежность и низкие эксплуатационные расходы. Доступны различные удобные опции записи. Они включают запись серии, которая позволяет выполнять непрерывную продолжительную запись через слоты, параллельную запись одного файла на два слота и резервную запись при записи только предпочтительных сцен на один слот, используя операции записи и остановки во время выполнения продолжительной записи другим слотом. Кроме того, можно создать веб-файлы с разрешением, подходящим для распределения по сети. HD-файлы и веб-файлы также можно записать одновременно. Для GY-NM200U/GY-NM200E также можно выполнить потоковую передачу при выполнении записи.

## Оборудована выходом HDMI и 3G-SDI, совместимым с прогрессивной разверткой

Разъемы [SDI OUT] и [HDMI] оборудованы для цифрового выхода. Поддерживается выход SDI, совместимый с 3G, и также возможен внешний выход, включая 4K, из разъема [HDMI]. Несжатые сигналы Full HD и аудиосигналы могут быть выведены одновременно с разъемов [SDI OUT] и [HDMI].

\* GY-NM170U/GY-NM170E поставляются только с разъемом [HDMI]. Разъем [SDI OUT] недоступен.



## 3,5-дюймовый 920-килопиксельный ЖК-дисплей, 0,24-дюймовый 1,56-мегапиксельный цветной видеоискатель

3,5-дюймовый ЖК-дисплей 16:9 и 0,24-дюймовый цветной видеоискатель 16:9 LCOS обеспечивает поддержку для критической фокусировки во время съемки 4K. Также доступны другие вспомогательные функции, включая увеличенный фокус выбранной вручную точки.

## Автоматическая фокусировка/Оптический стабилизатор изображения

Камера снабжена функцией автофокусировки с распознаванием лиц, которая работает на всем экране. Также возможно переключение в режим ручной фокусировки. Также используется встроенный оптический стабилизатор изображения.

## Профессиональная компоновка переключателей и различные настройки параметров видео

Переключатели усиления и баланса белого расположены на боковой панели для быстрого переключения в зависимости от сцены съемки. Параметры качества изображения, такие как гамма и цветовая матрица, также доступны в меню для корректировки предпочтительных тонов.

## Кнопка/кольцо пользователя, которым можно присвоить различные функции для большего удобства при использовании

Пункты меню, соответствующие каждой из 9 кнопок и 2 колец, доступны для присваивания различных функций кнопкам и кольцам.

## Встроенный 3-позиционный фильтр ND

Фильтры ND встроены в данной видеокамере. Вы можете отрегулировать количество света в соответствии с яркостью во время съемки, переключая 3-позиционный фильтр ND (ВЫКЛ., 1/4, 1/16).

## Съемная ручка с двухканальным входным аудиоразъемом XLR **200**

Ручка оборудована переключателями записи и масштабирования и поддерживает микрофоны для коммерческого использования. Уровень записи также можно настроить, и подключение микрофона с фантомным питанием также поддерживается.

\* GY-HM170U/GY-HM170E поставляется без ручки.  
За подробной информацией по приобретению устройства ручки обратитесь к локальным дилерам в вашей области.

## Содержание данной инструкции

### Используемые символы

- Предупреждение** : Описывает меры предосторожности, необходимые для работы с видеокамерой.
- Примечание** : Приводится ссылочная информация, например, описание функций и ограничений по использованию данного устройства.
-  : Указывает номера соответствующих страниц и пунктов для получения информации.
- 200** : Функция доступна только для GY-HM200U/GY-HM200E.
- 170** : Функция доступна только для GY-HM170U/GY-HM170E.
- HDL** : Функция, которая работает только тогда, когда ручка прикреплена.

### Содержание данной инструкции

- Все права защищены корпорацией JVC KENWOOD Corporation. Несанкционированное копирование или перепечатка данного руководства, целиком или частично, строго запрещена.
- Внешний вид, технические характеристики и другая информация, описанные в данной инструкции, могут изменяться в целях улучшения без предварительного уведомления.
- AVCHD Progressive и логотип AVCHD Progressive являются торговыми марками компании Panasonic Corporation и компании Sony Corporation.
- Логотипы SDXC и SDHC являются торговыми марками SD-3C, LLC.
- HDMI (High-Definition Multimedia Interface - мультимедийный интерфейс высокого разрешения) и **HDMI** являются торговыми марками компании HDMI Licensing, LLC.
- QuickTime, Final Cut Pro, iPhone, iPad, iPod touch, iOS, Mac OS и Safari - торговые марки компании Apple Inc., зарегистрированные в США и других странах.
- Android, Google Chrome и Nexus - торговые марки и/или зарегистрированные торговые марки компании Google Inc.
- QR-код - зарегистрированная торговая марка компании Denso Wave Incorporated.
- Dolby и знак двойная D - торговые марки компании Dolby Laboratories.
- Microsoft, Windows, Windows XP, Windows Vista, Windows 7 и Internet Explorer являются товарными знаками или зарегистрированными товарными знаками корпорации Microsoft в США и/или других странах.
- Surface являются торговыми марками Microsoft Corporation в США и/или других странах.
- Mozilla и Firefox являются товарными знаками или зарегистрированными товарными знаками компании Mozilla Foundation в США и/или других странах.
- Intel Core 2 Duo является товарным знаком или зарегистрированным товарным знаком Intel Corporation или ее филиалов в США и других странах.
- Название компании Fontworks, Fontworks, и названия шрифтов являются зарегистрированными товарными знаками корпорации Fontworks Inc.
- Zixi и логотип Zixi являются торговыми знаками Zixi LCC.
- Названия товаров других компаний, упоминаемые в данном руководстве, являются торговыми марками или зарегистрированными торговыми марками соответствующих компаний. Символы <sup>TM</sup> и © в данном руководстве не используются.

# Меры предосторожности при работе

## Места для хранения устройства и работы с ним

- Допустимая температура и влажность окружающей среды  
Во время эксплуатации устройства убедитесь, что температура окружающей среды находится в пределах 0 °C - 40 °C, а относительная влажность — 30 % - 80 %. Использование настоящего устройства при температуре и влажности, находящихся за пределами допустимых диапазонов, может привести не только к возникновению неполадок, но и вызвать сильное воздействие на элементы КМОП, в результате чего возможно возникновение белых точек. Примите меры предосторожности при использовании.
- Сильные электромагнитные волны или магнетизм  
При использовании данного устройства вблизи радиопередающих или телевизионных антенн, в местах с наличием сильных магнитных полей, генерируемых трансформаторами, двигателями и т. д., а также возле устройств, излучающих радиоволны, например, передатчиков или сотовых телефонов, изображение или звук могут содержать помехи и/или может наблюдаться неправильная передача цветов.  
Использование беспроводного микрофона вблизи устройства  
При использовании беспроводного микрофона или тюнера рядом с устройством в процессе записи тюнер может создавать помехи.
- Избегайте использования или хранения этого устройства в указанных далее местах.
  - Места с повышенной или пониженной температурой
  - Места со значительным скоплением грязи или пыли
  - Места с высокой влажностью
  - Места с высоким содержанием дыма или испарений, например, вблизи кухонной плиты
  - Места с высоким уровнем вибрации или неустойчивые поверхности
  - Припаркованный автомобиль под прямыми лучами солнца или рядом с источником тепла на протяжении долгого периода времени
- Не размещайте данное устройство в местах с высоким уровнем радиации или рентгеновского излучения, а также местах с содержанием коррозионных газов.
- Берегите данное устройство от попадания воды. (Особенно во время съемки под дождем)
- Берегите данное устройство от намокания во время съемки на пляже. Кроме того, соль и песок могут попасть в его корпус. После работы с устройством обязательно очистите его.
- При использовании данного устройства в условиях с высоким содержанием песочной пыли берегите его от попадания пыли вовнутрь.

## Транспортировка

- При транспортировке не роняйте устройство и берегите его от ударов о твердые предметы.

## Экономия энергии

- Когда устройство не используется, не забудьте переместить переключатель [POWER ON/OFF] в положение „OFF“ для снижения потребления электроэнергии.

## Техническое обслуживание

- Перед выполнением мероприятий по техническому обслуживанию отключите питание намеры.
- Для протирки внешней поверхности корпуса устройства используйте мягкую ткань. Не используйте бензол или растворитель. Это может повредить поверхность корпуса или вызвать потускнение его окраски. Сильно загрязненные места протрите куском ткани, смоченной в нейтральном моющем средстве, разбавленном водой, а затем вытрите насухо.

## Перезаряжаемая аккумуляторная батарея

- Используйте только указанные аккумуляторы. В случае использования другого вида аккумулятора безопасность и полноценная работа видеорекамеры не гарантируется.
- **170**
  - Зарядите аккумулятор перед первым использованием.
  - Если Вы не используете аккумулятор в течение длительного периода времени, удалите и храните его с уровнем заряда от 30% до 40% для предотвращения ухудшения технических характеристик.
  - Заряжайте аккумулятор до 10%-20% каждые шесть месяцев при хранении аккумулятора. Хранение аккумулятора в полностью разряженном состоянии приведет к чрезмерной разрядке и невозможности дальнейшего использования аккумулятора.
  - Храните вынутую батарею с установленной аккумуляторной крышкой в сухом месте при температуре 15 °C - 25 °C.
- **200**
  - Для получения подробной информации обратитесь к руководству по эксплуатации аккумулятора.

## Регулярный осмотр (техническое обслуживание)

- В обычных условиях при эксплуатации видеокамеры в течение продолжительного периода времени на ее корпусе может скапливаться пыль. Особенно попадание пыли возможно, если видеокамера используется вне помещения. Это может повлиять на качество записываемого изображения и звука. Проверяйте и заменяйте вентилятор через каждые 9000 часов (рекомендуется).  
Время использования вентилятора можно проверить в меню [System] → [System Information] → [Fan Hour].  
(☞ стр. 110 [Fan Hour])
- В случае использования вентилятора без замены в течение более 9000 часов после каждого включения питания будет отображаться сообщение „Fan Maintenance Required“.

## SDHC/SDXC-карты

- В настоящем руководстве карта SDHC/SDXC называется SD картой.
- В настоящей камере сохранение изображений и звука осуществляется на карту SD (приобретается отдельно), установленную в гнездо.
- Если на SD-карте находятся файлы, записанные на других устройствах, или файлы, сохраненные на ПК, время записи может быть меньше, или возможны ошибки записи данных. Кроме того, оставшееся место на карте не может быть увеличено, даже при удалении файлов при помощи компьютера.
- Для получения дополнительной информации о комбинациях используемых карт SD и настройке формата, см. следующее.  
(☞ стр. 36 [Комбинации настроек формата и применимых SD-карт])
- \* Использование карт памяти, отличных от Panasonic, TOSHIBA или SanDisk, может привести к сбоям во время записи или потере данных.

## Обращение с SD-картами памяти

- Во время работы с SD-картой индикатор статуса будет гореть красным цветом.  
Запрещается извлекать SD-карту во время доступа к ней (во время записи, воспроизведения или форматирования). Кроме того, не отключайте подачу питания, не извлекайте батарею и не отключайте адаптер переменного тока во время доступа к карте памяти.
- Запрещается использовать или хранить SD-карту в местах, подверженных воздействию статического электричества или электрических помех.
- Запрещается помещать SD-карту в места, находящиеся под воздействием сильных магнитных полей или радиоволн.
- Неправильная установка SD-карты может привести к выходу из строя устройства или SD-карты.

- Мы не несем ответственности за случайную потерю данных, хранимых на SD-картах. Рекомендуем создавать резервные копии всех важных данных.
- Используйте SD-карту в рекомендуемых условиях. Не используйте карту в перечисленных ниже местах.  
В местах с доступом прямых солнечных лучей, с высокой влажностью, вблизи источников тепла или в автомобиле, который находится под солнцем с закрытыми дверями и окнами.
- Запрещается сгибать или ронять SD-карты, а также подвергать их воздействию ударов или вибрации.
- Избегайте попадания воды на SD-карту.
- Запрещается разбирать или вносить в SD-карты конструктивные изменения.
- Не касайтесь контактов гнезд пальцами или металлическими объектами.
- Берегите карту памяти от попадания пыли, грязи, воды или посторонних объектов на ее контакты.
- Запрещается снимать наклейки или приклеивать другие наклейки на SD-карты.
- Запрещается использование карандашей и ручек для записи на поверхности SD-карт. Всегда пользуйтесь ручками масляного типа.
- В случае форматирования (инициализации) SD-карты все данные, записанные на нее, включая видео и файлы настройки, будут удалены.
- Рекомендуется использовать карты памяти, которые были отформатированы (инициализированы) при помощи этой видеокамеры.
  - В случае неисправности камеры SD-карта может быть повреждена. Форматирование (инициализация) SD-карты может обеспечить правильность ее работы.
  - SD-карты, отформатированные (инициализированные) на других камерах, компьютерах или периферийном оборудовании, могут работать неправильно. В таком случае отформатируйте (инициализируйте) SD-карту на этой камере.

- Если необходимо полностью удалить всю информацию без возможности восстановления, рекомендуется использовать специальное программное обеспечение, которое предназначено для этого, или физически разрушить SD-карту, например, молотком и пр. При форматировании карты или стирании данных при помощи видеокамеры изменяется только административная информация. Данные стираются с SD-карты неполностью.
- Некоторые SD-карты, доступные в продаже, могут с трудом извлекаться из гнезда этой камеры. Вынимайте их, подцепив за выемку на карте.
  - Впоследствии они будут выниматься легче.
  - Не наклеивайте ярлычков на карты.



Выемка

- Во время извлечения SD-карты может выскочить из гнезда. Будьте внимательны, чтобы не потерять карту.

## Прочее

- Не вставляйте в гнездо для карты памяти посторонние предметы, кроме непосредственно самой карты.
- Не блокируйте вентиляционные отверстия устройства. Это может привести к перегреву внутренних компонентов и стать причиной ожогов и возгорания.
  - В процессе записи или воспроизведения не отключайте переключатель [POWER ON/OFF] камеры или не извлекайте кабель питания.
  - Непосредственно после включения питания изображение видеокамеры может быть нестабильным, однако это не является признаком неисправности.
  - Если выходные гнезда видеосигнала не используются, во избежание их повреждения установите специальные крышки.
- Так как устройство представляет собой аппарат с компонентами высокой точности, избегайте его падения и воздействия сильной вибрации.
- Оптические характеристики линз  
Из-за оптических характеристик линз по внешним краям изображения возможно появление цветового расхождения (хроматическая аберрация увеличения). Это не является признаком неисправности видеокамеры.
- При переключении режимов возможно появление помех.
- Если камеру положить набок, это может привести к ухудшению вывода тепла из ее корпуса.
- В качестве источника питания используйте адаптер переменного тока из комплекта поставки. Не используйте этот адаптер с другими устройствами.
- Если разъемы, которые имеют крышки, не используются, поместите на них эти крышки во избежание повреждения разъемов.
- Данная видеокамера использует шрифты Fontworks Inc.
- В своей работе видеокамера использует M + FONTS.

## ЖК-монитор и видеоискатель

- При изготовлении ЖК-монитора и видеоискателя использованы высокоточные технологии. На поверхности ЖК-монитора и видеоискателя могут появиться черные точки; также возможно появление неисчезающих красных, синих и/или белых точек. Это не является признаком неисправности камеры, и подобные пятна не записываются на SD-карту памяти.
- В случае непрерывного использования устройства на протяжении долгого периода времени на экране могут временно просматриваться символы, которые отображались в видеоискателе. Это не будет записано в файл на SD-карте. Они исчезнут, если выключить и снова включить подачу питания.
- Если устройство используется в холодном месте, изображение на экране может несколько отставать, что не является признаком его неисправности. Остаточные изображения на SD-карту не записываются.
- Не давите с силой на поверхность экрана и берегите его от ударов. Это может привести к повреждению экрана.
- При переключении между режимами изображения в видеоискателе и воспроизведении картинки возможно появление шума.
- Из-за специфики устройства отображения в видеоискателе на изображениях возможно появление цветowych пятен при мигании глаз оператора. Это не влияет на записанные изображения, выход SDI **200** и выход HDMI.

## Авторские права

- Все записанные при помощи этой камеры видеоматериалы, которые используются для получения прибыли или публичного просмотра, могут нарушать права их владельца. Использовать снятые видеоматериалы в целях, отличных от необходимых для личного пользования, без предварительного согласия владельца запрещается.

## Примечания о лицензировании

- MPEG LA AVC  
НАСТОЯЩИЙ ПРОДУКТ ЗАЩИЩЕН ЛИЦЕНЗИЕЙ В СООТВЕТСТВИИ С ЛИЦЕНЗИЯМИ НА ИСПОЛЬЗОВАНИЕ ПАТЕНТОВ AVC ДЛЯ ПЕРСОНАЛЬНОГО ИСПОЛЬЗОВАНИЯ КЛИЕНТОМ ИЛИ ИНОГО ИСПОЛЬЗОВАНИЯ, ЗА КОТОРОЕ НЕ ПРЕДУСМОТРЕНО ПОЛУЧЕНИЕ ВОЗНАГРАЖДЕНИЯ  
(i) ШИФРОВАНИЕ ВИДЕОРОЛИКОВ В СООТВЕТСТВИИ СО СТАНДАРТОМ AVC („AVC VIDEO“) И / ИЛИ  
(ii) ДЕШИФРОВАНИЕ ВИДЕОРОЛИКОВ AVC, КОТОРЫЕ БЫЛИ ЗАШИФРОВАНЫ КЛИЕНТОМ, ЗАНИМАЮЩИМСЯ ИНДИВИДУАЛЬНОЙ ДЕЯТЕЛЬНОСТЬЮ, И / ИЛИ ПОЛУЧЕНЫ ОТ ПОСТАВЩИКА ВИДЕО, ИМЕЮЩЕГО ЛИЦЕНЗИЮ НА ПОСТАВКУ ВИДЕО AVC.  
ЛИЦЕНЗИЯ НЕ РАСПРОСТРАНЯЕТСЯ И НЕ ПОДРАЗУМЕВАЕТСЯ НА ЛЮБУЮ ДРУГУЮ ДЕЯТЕЛЬНОСТЬ. ДОПОЛНИТЕЛЬНУЮ ИНФОРМАЦИЮ МОЖНО ПОЛУЧИТЬ У MPEG LA, L.L.C. CM.  
[HTTP://WWW.MPEGLA.COM](http://www.mpegla.com)
- Патент MPEG LA MPEG-2  
ЛЮБОЕ ИСПОЛЬЗОВАНИЕ НАСТОЯЩЕГО ПРОДУКТА ЛЮБЫМ СПОСОБОМ, КРОМЕ ПЕРСОНАЛЬНОГО ИСПОЛЬЗОВАНИЯ, КОТОРОЕ СООТВЕТСТВУЕТ СТАНДАРТУ MPEG-2 ШИФРОВАНИЯ ВИДЕОИНФОРМАЦИИ ДЛЯ ПАКЕТНОГО МУЛЬТИМЕДИА, БЕЗОГОВОРЧНО ЗАПРЕЩАЕТСЯ ПРИ ОТСУТСТВИИ ЛИЦЕНЗИИ В СООТВЕТСТВИИ С ДЕЙСТВУЮЩИМИ ПАТЕНТАМИ MPEG-2, ЛИЦЕНЗИЮ МОЖНО ПОЛУЧИТЬ У MPEG LA, LLC, 6312 S.  
ЛИЦЕНЗИЮ МОЖНО ПОЛУЧИТЬ У MPEG LA, LLC, 6312 S. Fiddlers Green circle, Suite 400E, Greenwood Village, Колорадо 80111 США

## Шифрование сетевого соединения

- В беспроводных сетях (WLAN) применяется функция шифрования. Шифрование применяется для защиты приобретаемого на рынке оборудования, и его невозможно изменить.

# Режимы работы

Для этой видеокамеры предусмотрены четыре режима работы — режим камеры, режим дополнительного носителя, режим использования USB-порта и режим удаленного редактирования.

Начало работы

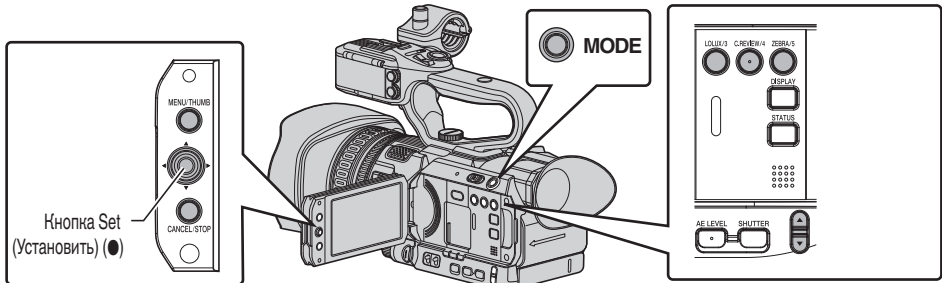
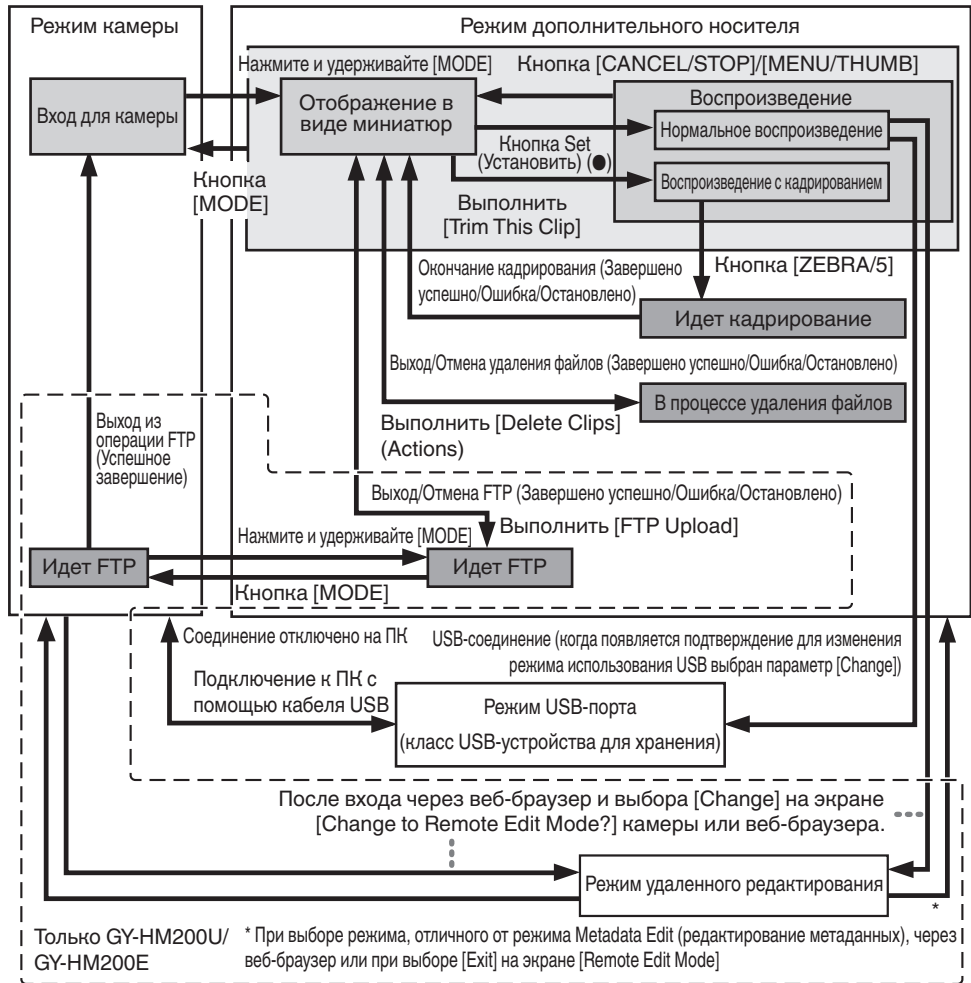

Режим работы	Описание
Режим камеры	<ul style="list-style-type: none"> <li>• Режим съемки видеокамерой. После включения питания для видеокамеры первоначально устанавливается режим камеры.</li> <li>• Файлы камеры отображаются в видеискателе и на ЖК-мониторе. Если в гнезде имеется записываемая SD-карта, видеокамера переходит в режим ожидания записи. В области отображения режима работы на ЖК-мониторе и в видеискателе появится сообщение „STBY“.</li> <li>• Чтобы начать запись, нажмите кнопку [REC].</li> </ul> <p>Примечание : _____</p> <ul style="list-style-type: none"> <li>• В режиме камеры воспроизведение SD-карт невозможно. Тем не менее, вы можете просмотреть последнюю видеозапись. (☞ стр. 69 [Немедленный просмотр записанных видеоматериалов (обзор роликов)] )</li> </ul>
Режим дополнительного носителя	<ul style="list-style-type: none"> <li>• Этот режим позволяет воспроизвести или удалить записи, записанные на SD-карту.</li> <li>• Если установлена воспроизводимая SD-карта, в видеискателе и на ЖК-мониторе отображается экран миниатюр или воспроизведения.</li> <li>• Нажмите и удерживайте кнопку выбора [MODE], чтобы войти в режим Дополнительного носителя, когда съемка не производится в режиме Камеры. Если камера находится в режиме дополнительного носителя, отображаются миниатюры выбранного гнезда карты.</li> </ul>
Режим USB-порта	<ul style="list-style-type: none"> <li>• Этот режим позволяет подключиться к ПК и передать на него файлы, записанные на SD-карте.</li> <li>• После подключения камеры к USB-кабелю появится сообщение „Change to USB Mode?“.</li> </ul> <p>Выберите параметр [Change] и нажмите кнопку Set (Установить), чтобы переключиться в режим использования USB-порта. (☞ стр. 136 [Загрузка роликов на ПК] )</p> <ul style="list-style-type: none"> <li>• В режиме USB видеокамера распознается подключенным компьютером как дополнительный диск. (только класс USB-устройства для хранения) Чтобы переключиться в режим камеры, отключите соединение с компьютером и извлеките USB-кабель из видеокамеры. (☞ стр. 136 [Загрузка роликов на ПК] )</li> </ul> <p>Примечание : _____</p> <ul style="list-style-type: none"> <li>• Если во время записи к камере подключен кабель USB, после прекращения записи осуществляется отображение сообщения.</li> <li>• Во время воспроизведения сообщение появляется после автоматического закрытия файлов, например, после остановки воспроизведения.</li> <li>• Файлы, находящиеся на ПК, невозможно записать на SD-карту.</li> </ul>
Режим удаленного редактирования <b>200</b>	<ul style="list-style-type: none"> <li>• Этот режим позволяет отображать и редактировать список записанных роликов с помощью доступа к странице отображения списка роликов через веб-браузер на смартфоне, планшетном компьютере или ПК.</li> <li>• Если Вы открываете через веб-браузер на смартфоне, планшетном компьютере или ПК, „It is necessary to change the camera mode to "Remote Edit Mode". Change the mode.“ появится в веб-браузере. Кроме того, „Change to Remote Edit Mode?“ отображается на экране дисплея камеры. Выбор [Change] на видеокамере и нажатие кнопки Set переключает в режим дистанционного редактирования и обеспечивает отображение списка роликов и редактирование метаданных ролика. (☞ стр. 148 [ Clip Metadata ] ) (☞ стр. 151 [Загрузка записанного ролика с помощью веб-браузера <b>200</b>] )</li> </ul> <p>Примечание : _____</p> <ul style="list-style-type: none"> <li>• Во время доступа во время записи через веб-браузер на таких устройствах, как смартфон, планшетный или персональный компьютер, на экране дисплея камеры после завершения записи отображается сообщение.</li> <li>• Во время воспроизведения сообщение появляется после автоматического закрытия файлов, например, после остановки воспроизведения.</li> </ul>

# Кнопки управления

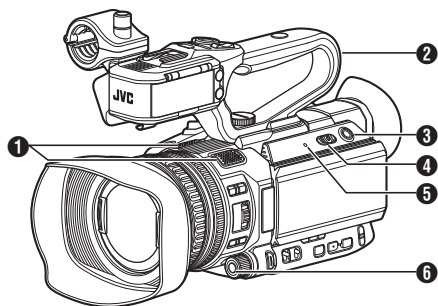

- ❶ Встроенный микрофон (☞ стр. 61 [Запись звука])
- ❷ Ручка **200** (☞ стр. 20 [Ручка **200**])
- \* GY-HM170U/GY-HM170E поставляется без ручки. За подробной информацией по приобретению устройства ручки обратитесь к локальным дилерам в вашей области.

Примечание : \_\_\_\_\_

- Ручка отсоединяется от видеокамеры при отправке с завода.

Для получения дополнительной информации о закреплении ручки см. [Прикрепление ручки **200**]. (☞ стр. 23 [Прикрепление ручки **200**])

- ❸ [MODE] Кнопка выбора режима камеры / дополнительного носителя (☞ стр. 14 [Режимы работы])
- ❹ [POWER ON/OFF] Переключатель блокировки включения/выключения питания  
Включает/отключает подачу питания.
  - Нажмите кнопку блокировки (синего цвета) в центре для включения / выключения.
  - Когда подача питания отключается, на ЖК-мониторе и в видоискателе отображается „P.OFF“.
  - Чтобы снова включить питание, подождите 5 или более секунд. (☞ стр. 28 [Включение/отключение питания])
- ❺ [POWER/CHARGE] Индикатор питания/зарядки на дисплее (☞ стр. 25 [Использование аккумуляторной батареи])
- ❻ [AWB/9] Автоматический баланс белого/ Пользовательская кнопка 9
  - Для выполнения автоматического баланса белого и переключения зарегистрированной цветовой температуры. (☞ стр. 56 [Настройка баланса белого])
  - Вы также можете использовать ее в качестве пользовательской кнопки, присвоив ей особую функцию в настройке меню.

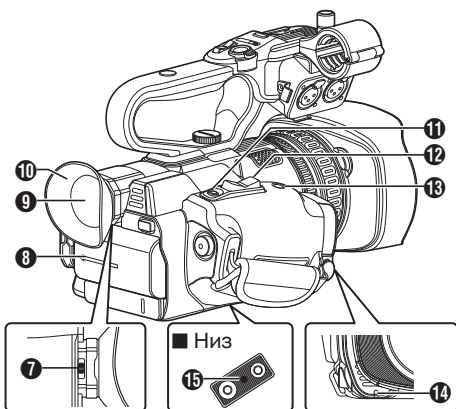

- ❷ Рычаг регулировки видимости (☞ стр. 33 [Настройка ЖК-монитора и видоискателя])
- ❸ Батарея (☞ стр. 25 [Использование аккумуляторной батареи])
- ❹ Видоискатель (☞ стр. 33 [Настройка ЖК-монитора и видоискателя])
- ❺ Окуляр  
Предотвращает попадание света извне в видоискатель и в поле зрения оператора.
- ❻ [REC/7] Кнопка записи
  - Начало/остановка записи. (☞ стр. 42 [Основные способы съемки])
  - Вы также можете использовать ее в качестве пользовательской кнопки, присвоив ей особую функцию в настройке меню.
- ❼ Рычажок трансфокатора на держателе (☞ стр. 45 [Использование рычажка трансфокатора на держателе])
- ❽ [EXPANDED FOCUS/8] Расширенная поддержка фокусировки/Пользовательская кнопка 8
  - Для включения или выключения расширенной фокусировки. (☞ стр. 48 [Функция Expanded Focus (Фокусировка с увеличением)])
  - Вы также можете использовать ее в качестве пользовательской кнопки, присвоив ей особую функцию в настройке меню.
- ❾ Индикатор съемки (☞ стр. 35 [Индикатор съемки]) (☞ стр. 170 [Мигание индикатора съемки])
- ❿ Гнездо установки штатива (☞ стр. 25 [Крепление штатива])



## Боковая панель управления

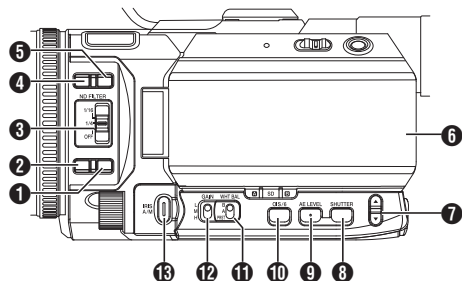

- 1** [FULL AUTO] Кнопка полного автоматического выбора  
Нажмите и удерживайте кнопку для включения или выключения полного автоматического режима.  
Полный автоматический режим регулирует ирисовую диафрагму, усиление, затвор и баланс белого автоматически.  
(☞ стр. 50 [Регулировка яркости автоматически: режим автоматической регулировки яркости (AE)])  
(☞ стр. 51 [Режим автоматической диафрагмы (автоматическая настройка)])  
(☞ стр. 53 [Режим автоматического усиления (автоматическая настройка усиления)])  
(☞ стр. 54 [Режим автоматического затвора (автоматическая настройка затвора)])  
(☞ стр. 56 [Режим автоматического баланса белого (FAW: полноценный автоматический баланс белого)])

Примечание :

- Данная камера установлена на полный автоматический режим по умолчанию.

- 2** [AF/MF] Кнопка выбора фокусировки  
(☞ стр. 46 [Управление фокусировкой])
- 3** [ND FILTER] Переключатель фильтров ND  
(☞ стр. 55 [Настройка фильтра ND])
- 4** [F.ASSIST/1] Кнопка поддержки фокусировки/  
Пользовательская кнопка 1
- Для включения и выключения функции поддержки фокусировки.  
(☞ стр. 48 [Функция поддержки фокусировки])
  - Вы также можете использовать ее в качестве пользовательской кнопки, присвоив ей особую функцию в настройке меню.  
(☞ стр. 35 [Назначение функций для кнопок пользователя])

- 5** [TC/2] Временной код/Пользовательская кнопка 2
- Отображает экран настройки временного кода.  
(☞ стр. 65 [Установка генератора временного кода])
  - Вы также можете использовать ее в качестве пользовательской кнопки, присвоив ей особую функцию в настройке меню.  
(☞ стр. 35 [Назначение функций для кнопок пользователя])
- 6** ЖК-монитор  
(☞ стр. 19 [ЖК-монитор])
- 7** ▲ / ▼ Кнопки уровня громкости/кнопки выбора [+/-]
- Переключение звукового монитора и регулировка громкоговорителя монитора / наушников.  
(☞ стр. 63 [Мониторинг звука во время записи при помощи наушников])
  - Для переключения скорости затвора и настройки уровня автоматической регулировки яркости (AE).  
(☞ стр. 54 [Выбор скорости затвора])  
(☞ стр. 50 [Регулировка яркости автоматически: режим автоматической регулировки яркости (AE)])
- 8** [SHUTTER] Кнопка скорости затвора  
Для переключения скорости затвора в ручном режиме затвора. Нажмите и удерживайте кнопку для переключения с автоматического режима затвора на ручной режим затвора.  
(☞ стр. 54 [Настройка электронного затвора])
- 9** [AE LEVEL] Кнопка настройки уровня автоматической регулировки (AE) яркости  
Задаёт уровень автоматической регулировки (AE) яркости. Нажмите и удерживайте кнопку для переключения с „Режим настройки уровня AE“ на „Рекомендованный фиксированный уровень (AE: ±0)“.  
(☞ стр. 50 [Регулировка яркости])
- 10** [OIS/6] Кнопка оптического стабилизатора изображения/Пользовательская кнопка 6
- Для включения и выключения функции оптического стабилизатора изображения.  
(☞ стр. 60 [Использование стабилизатора изображения])
  - Вы также можете использовать ее в качестве пользовательской кнопки, присвоив ей особую функцию в настройке меню.  
(☞ стр. 35 [Назначение функций для кнопок пользователя])
- 11** [WHT BAL B/A/PRST] Переключатель баланса белого  
(☞ стр. 56 [Настройка баланса белого])
- 12** [GAIN L/M/H] Переключатель Усиление  
(☞ стр. 53 [Настройка усиления])
- 13** [IRIS A/M] Кнопка автоматической диафрагмы/  
ручной диафрагмы  
(☞ стр. 51 [Настройка диафрагмы])

## Боковые гнезда для подключения

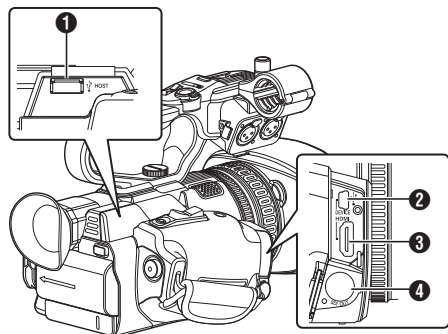

- 1 [HOST] Гнездо хоста USB **200**  
Для подключения адаптера USB в соответствии с назначением во время подключения устройства к сети. (☞ стр. 139 [Настройка камеры для подключения к сети] )
- 2 [DEVICE] Разъем USB Mini (☞ стр. 136 [Загрузка роликов на ПК] )
- 3 [HDMI] Разъем выхода HDMI (☞ стр. 134 [Подключение внешнего монитора] )
- 4 [SDI OUT] Разъем выхода SDI **200** (☞ стр. 105 [ SDI Rec Trigger **200** ] ) (☞ стр. 134 [Подключение внешнего монитора] )

## Задняя панель разъемов

GY-HM200U/GY-HM200E

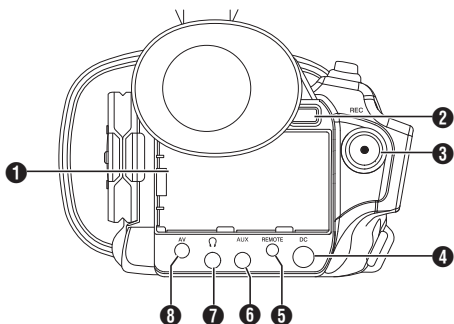

GY-HM170U/GY-HM170E

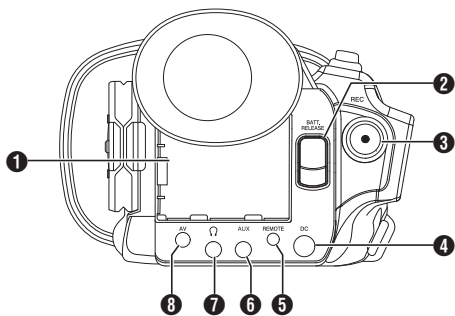

- 1 Гнездо [BATTERY]
- 2 [BATT. RELEASE] Кнопка разблокировки аккумуляторной батареи (☞ стр. 26 [Извлечение аккумуляторной батареи] )
- 3 [REC] Кнопка записи
  - Начало/остановка записи. (☞ стр. 42 [Основные способы съемки] )
  - Ее функцию можно изменить в меню.

Примечание :

- Эта кнопка блокируется [REC/HOLD] кнопкой записи **9** в верхней части ручки.
- 
- 4 [DC] Входное гнездо для источника питания постоянного тока  
Входное гнездо для подключения источника питания 12 В постоянного тока. Для соединения с помощью входящего в комплект адаптера переменного тока. (☞ стр. 27 [Использование источника питания переменного тока (подключение к гнезду DC IN)] )
  - 5 [REMOTE] Гнездо дистанционного управления (☞ стр. 136 [Подключение проводного пульта дистанционного управления] )
  - 6 [AUX] Входное гнездо AUX (Ф3,5 мм)  
Для подключения к приемнику, например, беспроводному микрофону. (☞ стр. 61 [Запись звука] )
  - 7 [🔊] Разъем наушников (Ф3,5 мм) (☞ стр. 63 [Мониторинг звука во время записи при помощи наушников] )
  - 8 [AV] Гнездо выхода аудио/видео (☞ стр. 134 [Подключение внешнего монитора] )

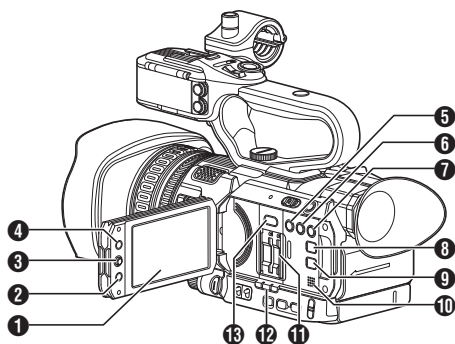

- 1 ЖК-монитор  
(☞ стр. 33 [Настройка ЖК-монитора и видеосcateля])
- 2 [CANCEL/STOP] Кнопка отмены  
Отменяет различные настройки и останавливает запись.
- 3 Крестообразная кнопка ЖК-дисплея (▲▼◀▶)/кнопка Set (●)
  - Эта функция изменяется в соответствии со статусом работы видеокамеры.
    - Во время работы в меню (все режимы)  
(☞ стр. 88 [Основные операции на экране меню])
    - В режиме камеры
  - Вы можете использовать ее в качестве пользовательской кнопки, присвоив ей особую функцию в настройке меню.  
(☞ стр. 35 [Назначение функций для кнопок пользователя])
- 4 [MENU/THUMB] Кнопка меню / миниатюр
  - Отображение экрана меню в режиме камеры.
  - Переключает между [Main Menu] и [Favorites Menu], если нажать и удерживать кнопку [MENU/THUMB] во время отображения экрана меню.  
(☞ стр. 88 [Основные операции на экране меню])
  - Отображение экрана меню во время нажатия кнопки в режиме отображения миниатюр в режиме дополнительного носителя.
  - Переключение воспроизведения и отображение миниатюр при нажатии кнопки во время отображения экрана воспроизведения в режиме дополнительного носителя.
- 5 [LOLUX/3] Кнопка съемки при плохой видимости / Пользовательская кнопка 3
  - Для включения или выключения режима съемки в условиях слабого освещения.
  - Вы также можете использовать ее в качестве пользовательской кнопки, присвоив ей особую функцию в настройке меню.  
(☞ стр. 35 [Назначение функций для кнопок пользователя])
- 6 [C.REVIEW/4] Кнопка обзора роликов/  
Пользовательская кнопка 4
  - Для проверки последних снятых изображений.  
(☞ стр. 69 [Немедленный просмотр записанных видеоматериалов (обзор роликов)])
  - Вы также можете использовать ее в качестве пользовательской кнопки, присвоив ей особую функцию в настройке меню.  
(☞ стр. 35 [Назначение функций для кнопок пользователя])
- 7 [ZEBRA/5] Кнопка отображения зебры / Пользовательская кнопка 5  
(☞ стр. 68 [Установка шаблона зебры])  
Вы также можете использовать ее в качестве пользовательской кнопки, присвоив ей особую функцию в настройке меню.  
(☞ стр. 35 [Назначение функций для кнопок пользователя])
- 8 [DISPLAY] Кнопка отображения
  - Нажмите кнопку [DISPLAY] для включения экрана отображения параметров камеры во время отображения обычного экрана (если экран меню не отображается).  
(☞ стр. 31 [Экран отображения параметров камеры])
  - Переключает между [Main Menu] и [Favorites Menu], если нажать кнопку [DISPLAY] во время отображения экрана меню.  
(☞ стр. 88 [Основные операции на экране меню])
- 9 [STATUS] Кнопка отображения экрана статуса  
Нажмите кнопку [STATUS], чтобы отобразить экран статуса в видеосcateле и на ЖК-мониторе во время отображения обычного экрана (когда меню не отображается).  
(☞ стр. 32 [Экран статуса])
- 10 Динамик монитора  
(☞ стр. 82 [Аудиовыход во время воспроизведения])
- 11 Слот для карты SD  
(☞ стр. 37 [Вставка SD-карты памяти])
- 12 Индикатор статуса слота карты A/B
- 13 [SLOT SEL] Кнопка выбора слота карты памяти  
Для переключения активного гнезда карты во время съемки и воспроизведения.

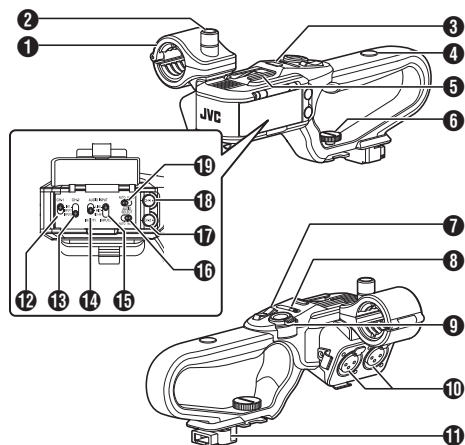

- 1 Держатель микрофона (☞ стр. 23 [Прикрепление внешнего микрофона HDL])
- 2 Рукоятка блокировки держателя микрофона (☞ стр. 23 [Прикрепление внешнего микрофона HDL])
- 3 Индикаторная лампа ручки (☞ стр. 35 [Индикатор съемки]) (☞ стр. 170 [Мигание индикатора съемки])
- 4 Резьбовое отверстие крепления принадлежностей
- 5 Паз  
Для установки дополнительного освещения и других принадлежностей.
- 6 Крепежный винт ручки (☞ стр. 23 [Прикрепление ручки 200])
- 7 Рычажок трансформатора на ручке (☞ стр. 45 [Использование рычажка трансформатора на рукоятке HDL])
- 8 [ZOOM L/M/N] Переключатель скорости масштабирования (☞ стр. 45 [Управление трансфокацией])  
Для изменения скорости трансфокации необходимо нажать на рычаг трансфокации 8, установленный на рукоятке.
- 9 [REC/HOLD] Кнопка записи / переключатель блокировки  
Начало/остановка записи.  
Установите переключатель в положение [HOLD], чтобы заблокировать кнопку [REC].

Примечание :

- Этот переключатель связан с кнопкой [REC] 9 на заднем гнезде.
- Кнопка [REC] 9 на заднем гнезде не блокируется.

- 10 [INPUT1/INPUT2] Входное гнездо звукового сигнала 1, 2 (XLR 3-конт. x 2)  
(☞ стр. 23 [Прикрепление внешнего микрофона HDL])
- 11 Разъем ручки
- 12 [CH1] Переключатель выбора входного звукового сигнала CH1  
Выберите входное гнездо звукового сигнала для записи в канал CH1.  
(☞ стр. 61 [Запись звука])
- 13 [CH2] Переключатель выбора входного звукового сигнала CH2  
Выберите входное гнездо звукового сигнала для записи в канал CH2.  
(☞ стр. 61 [Запись звука])
- 14 [INPUT1] Переключатель выбора входного звукового сигнала (☞ стр. 61 [Запись звука])
- 15 [INPUT2] Переключатель выбора входного звукового сигнала (☞ стр. 61 [Запись звука])
- 16 [CH2 AUTO/MANUAL] Переключатель режима записи звукового сигнала CH2 (☞ стр. 62 [Настройка уровня записи звука HDL])
- 17 [CH2] Рукоятка регулировки уровня записи CH2 (☞ стр. 61 [Запись звука])
- 18 [CH1] Рукоятка регулировки уровня записи CH1 (☞ стр. 61 [Запись звука])
- 19 [CH1 AUTO/MANUAL] Переключатель режима записи звукового сигнала CH1 (☞ стр. 62 [Настройка уровня записи звука HDL])

## Линзы

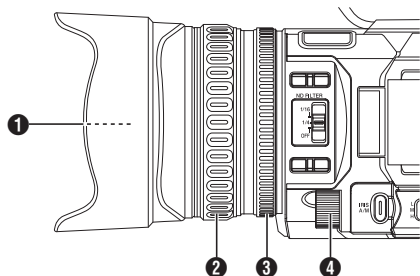

- 1** Внутренний винт фильтра
- Возможна установка прозрачного или ультрафиолетового фильтра для защиты объектива или фильтров для различных эффектов.
  - Типы устанавливаемых фильтров: Ф62 мм P0,75

Примечание : \_\_\_\_\_

- Во время установки фильтра снимите бленду.  
(☞ стр. 24 [Установка / Снятие бленды] )

- 2** Кольцо фокусировки  
(☞ стр. 46 [Управление фокусировкой] )
- 3** Кольцо трансфокации  
(☞ стр. 45 [Управление трансфокацией] )  
Вы можете установить различные функции для кольца трансфокатора и диска диафрагмы в [Main Menu] ➔ [Camera Function] ➔ [Zoom Ring].  
(☞ стр. 93 [ Zoom Ring ] )
- 4** Диск диафрагмы  
(☞ стр. 51 [Настройка диафрагмы] )  
Вы можете присвоить диску функцию для регулировки „Shutter“ или „AE Level“ в [Main Menu] ➔ [Camera Function] ➔ [Iris Dial].  
(☞ стр. 93 [ Iris Dial ] )

# Принципиальная схема системы

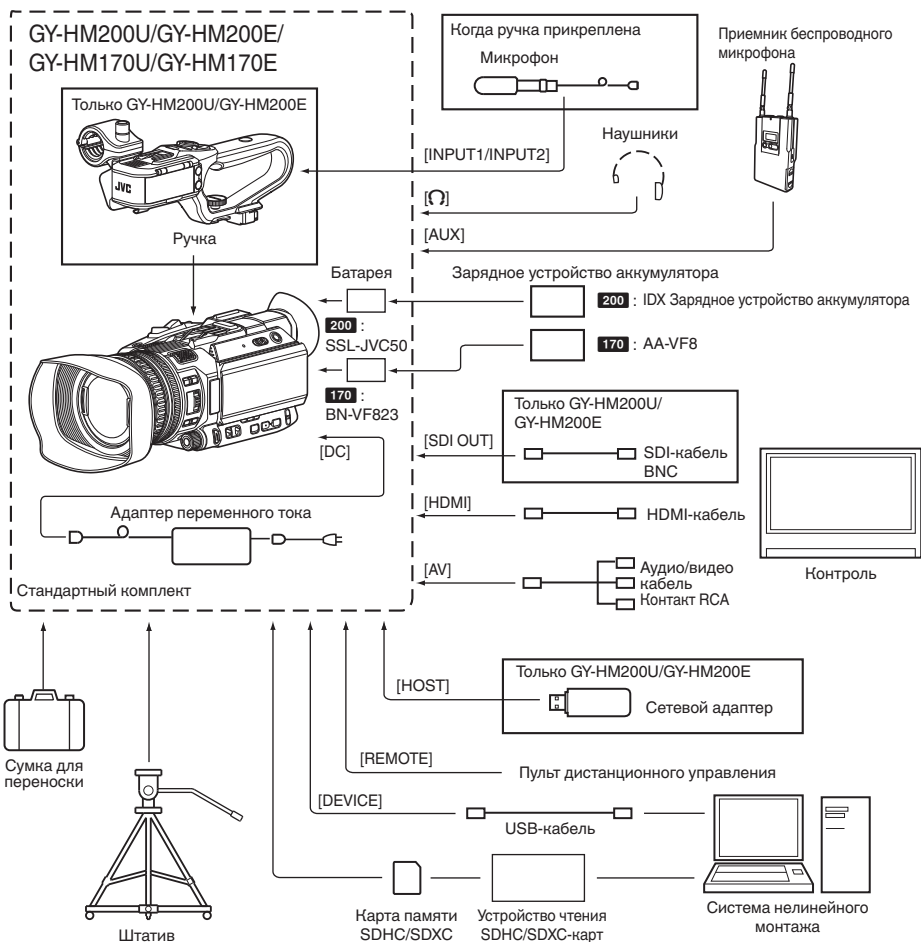

\* GY-HM170U/GY-HM170E поставляется без ручки.  
За подробной информацией по приобретению устройства ручки обратитесь к локальным дилерам в вашей области.

# Предварительные настройки и параметры

## Прикрепление ручки 200

Ручка отсоединяется от видеокамеры при отправке с завода.

- \* GY-HM170U/GY-HM170E поставляется без ручки. За подробной информацией по приобретению устройства ручки обратитесь к локальным дилерам в вашей области.

Чтобы использовать ручку, прикрепите ее, выполнив указанные ниже действия.

- \* Установите или снимите ручку, когда питание отключено.

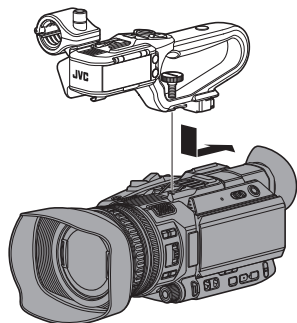

### 1 Установите разъем ручки в нижней части ручки к крепежу ручки в верхней части видеокамеры.

- Установите ручку осторожно, чтобы не повредить разъемы на нижней стороне устройства.

### 2 Сдвиньте ручку в направлении, указанном стрелкой, и присоедините его к „горячему башману“ видеокамеры.

### 3 Нажмите винт на ручке и поверните его по часовой стрелке. Надежно затяните его, чтобы прикрепить устройство к видеокамере.

- Ручка может быть неустойчива, если винт не затянут надежно, и может отвалиться во время использования.

Предупреждение :

- Установите или снимите ручку, когда питание отключено. Выполнение данного действия при включенном питании может привести к неисправности.

## Регулировка ручного ремня

Откройте уплотнение и отрегулируйте положение ручного ремня.

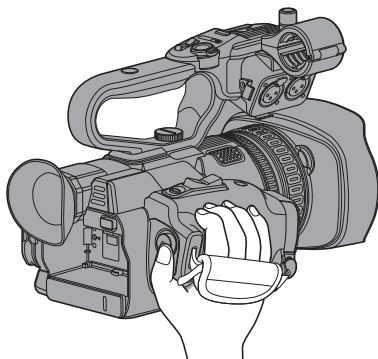

Предупреждение :

- Если ручной ремень затянут не прочно, видеокамера может упасть, что может привести к травмам или неисправности.

## Прикрепление внешнего микрофона HDL

Вы можете закрепить приобретенный микрофон на держателе.

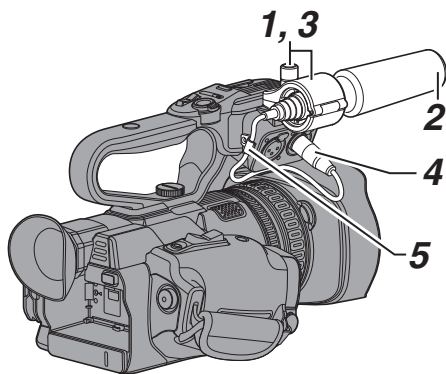

### 1 Поверните ручку держателя микрофона против часовой стрелки, чтобы ослабить его крепление и открыть держатель микрофона.

### 2 Установите микрофон в держатель.

### 3 Поверните ручку на держателе микрофона по часовой стрелке, чтобы закрепить микрофон.

### 4 Подключите кабель микрофона к гнезду [INPUT1] или [INPUT2].

### 5 Вставьте кабель микрофона в зажим.

### 6 Правильно сделайте настройки микрофона. (стр. 61 [Запись звука])

## Прикрепление/снятие колпачка объектива

- Перед началом съемки снимите колпачок объектива.
- Если камера не используется, закройте колпачок для защиты объектива.
- Сожмите пальцами язычки на обеих сторонах колпачка объектива, чтобы прикрепить и снять колпачок объектива.

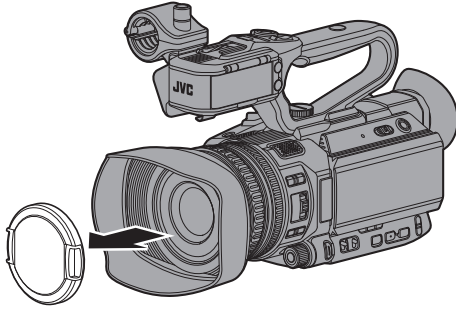

Предупреждение :

- Не нажимайте на колпачок объектива силой. Это может стать причиной повреждения объектива или колпачка.

## Установка / Снятие бленды

### Установка бленды

Совместите отметки на камере и бленде, поверните бленду в направлении стрелки (по часовой стрелке) до ее блокировки.

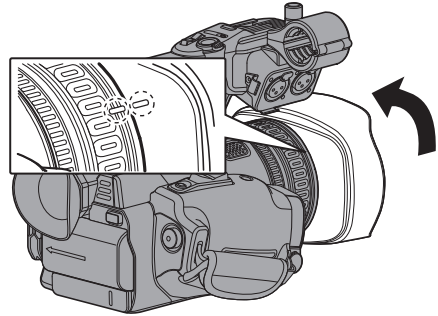

### Снятие бленды

- Чтобы отсоединить бленду, поверните бленду в направлении, противоположном при ее креплении (против часовой стрелки).

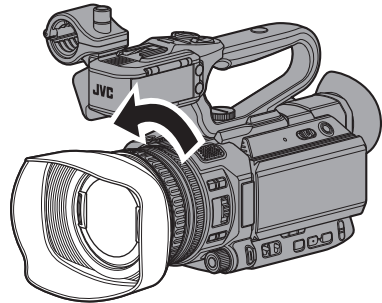

Предупреждение :

- Во время установки фильтра, телевизионного преобразователя или широкоугольного преобразователя впереди объектива снимите бленду.



## Крепление штатива

Используйте резьбовое отверстие снизу камеры.

(3/8×16UNC, 1/4×20UNC)

Используйте резьбовое отверстие, соответствующие штативу.

Во избежание падения видеокамеры, которое может стать причиной травм или повреждений, внимательно ознакомьтесь с руководством по использованию штатива и убедитесь, что камера надежно закреплена.

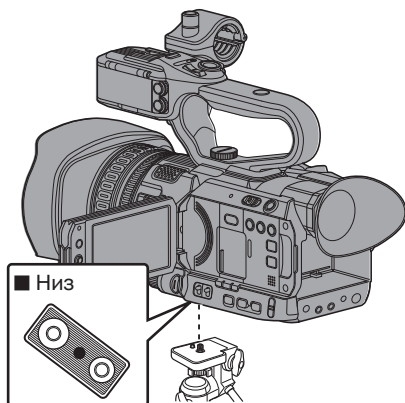

Предупреждение :

- Устанавливайте штатив на устойчивой поверхности.
- Для предупреждения падения видеокамеры закрепите ее, используя отверстие для устранения вращения.
- Используйте винты длиной 5 мм и меньше.

## Источник питания

Для использования видеокамеры установите аккумуляторную батарею или подключите источник питания переменного тока.

(☞ стр. 25 [Использование аккумуляторной батареи])

(☞ стр. 27 [Использование источника питания переменного тока (подключение к гнезду DC IN)])

Предупреждение :

- Перед сменой источника питания видеокамеры установите переключатель [POWER ON/OFF] в положение „OFF“.

## Использование аккумуляторной батареи

### Зарядка аккумуляторной батареи

Зарядите аккумулятор сразу же после покупки, а также когда аккумулятор почти разряжен.

\* Аккумуляторная батарея продается незаряженной.

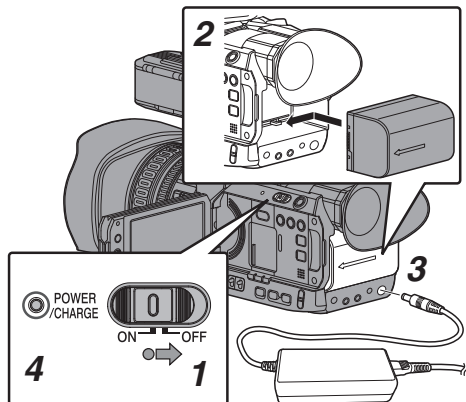

- 1 Нажмите кнопку блокировки (синего цвета) в центре переключателя [POWER ON/OFF], чтобы установить „OFF“.**
- 2 Вставьте аккумуляторную батарею.**  
Сдвиньте до щелчка.
- 3 Подключите адаптер переменного тока к гнезду [DC].**  
Откройте крышку гнезда [DC] и подключите, как показано на схеме.
- 4 Подключите адаптер переменного тока к выходу питания.**
  - Индикатор [POWER/CHARGE] мерцает во время зарядки и гаснет после окончания зарядки.
  - После завершения зарядки снимите адаптер.

Примечание :

- Мерцание индикатора [POWER/CHARGE] во время зарядки указывает на уровень зарядки.

Индикатор [POWER/CHARGE]	Уровень зарядки
Чередует между миганием оранжевым (4 раза) и выключением освещения (1 сек)	Менее 25%
Чередует между миганием оранжевым (3 раза) и выключением освещения (1 сек)	Менее 50%
Чередует между миганием оранжевым (2 раза) и выключением освещения (1 сек)	Менее 75%
Чередует между миганием оранжевым (мигает один раз) и выключением освещения (1 сек)	Менее 100%
Гаснет	Зарядка завершена

- Батарею питания можно заряжать даже при использовании видеокамеры при помощи адаптера переменного тока.

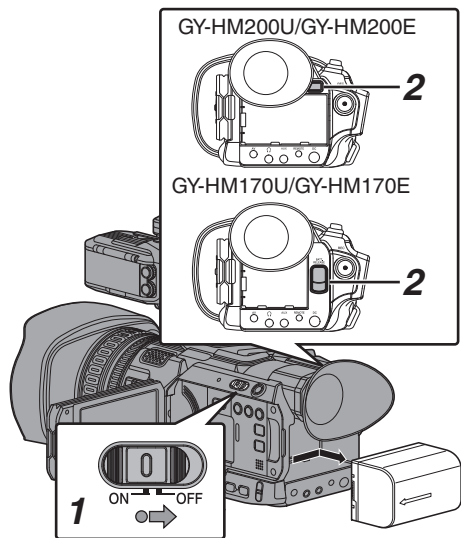

- 1 Нажмите кнопку блокировки (синего цвета) в центре переключателя [POWER ON/OFF], чтобы установить „OFF“.
- 2 Нажимая и удерживая кнопку [BATT. RELEASE], вытолкните и снимите батарею в направлении стрелки.

### Предупреждение :

- Не извлекайте батарею, если переключатель [POWER ON/OFF] установлен в положение „ON“.
- Во время использования батареи не подключайте и не извлекайте кабель питания постоянного тока.
- Если видеокамера с установленной аккумуляторной батареей не используется в течение длительного периода времени, это приведет к разрядке батареи, даже, если переключатель [POWER ON/OFF] установлен в положение „OFF“. Если видеокамера не используется, извлеките аккумуляторную батарею.

### Примерное время зарядки и время непрерывной работы

- Время зарядки  
SSL-JVC50 (аксессуар) **200** : Прибл. 4 ч  
BN-VF823 (аксессуар) **170** : Прибл. 3 ч

\* Когда переключатель [POWER ON/OFF] установлен на „OFF“

### Примечание :

- **170**
- Если зарядка аккумуляторной батареи выполняется непосредственно сразу после ее использования, когда батарея все еще теплая, она может не зарядиться в полном объеме.
- Рекомендуется заряжать батарею при температуре от 10 °C до 30 °C. В случае зарядки батареи при низкой температуре (ниже 10 °C) она может зарядиться не полностью, или время зарядки может увеличиться. Кроме того, зарядка аккумулятора при высокой температуре (выше 30 °C) может сократить срок службы аккумулятора.
- **200**
- Для получения подробной информации обратитесь к руководству по эксплуатации аккумулятора.

- Время непрерывной работы  
SSL-JVC50 (аксессуар) **200** : Прибл. 4 ч 40 мин (\*1)  
Прибл. 5 ч (\*2)
- BN-VF823 (аксессуар) **170** : Прибл. 2 ч (\*1)  
Прибл. 2 ч 20 мин (\*2)

- \*1 Когда [System] установлена на „4K“ и все другие настройки находятся в состоянии по умолчанию
- \*2 Когда [System] установлена на „HD“ и все другие настройки находятся в состоянии по умолчанию

### Примечание :

- Действительное время работы может быть разным в зависимости от срока эксплуатации аккумуляторной батареи, условий зарядки и рабочей среды.
- При низкой температуре время работы будет сокращено.
- Время работы может сократиться при использовании сильного изменения фокусного расстояния, подключении дополнительных устройств или при частом использовании ЖК-монитора.
- Чтобы приобрести запасные батареи и зарядное устройство обратитесь к местным дилерам.

### Меры предосторожности при использовании батарей

- В случае неиспользования батареи храните ее в сухом прохладном месте. Не подвергайте батарею воздействию высокой температуры (например, в автомобиле под прямыми лучами солнца). Несоблюдение этого требования не только сократит срок службы аккумулятора, но и повредит аккумулятор.
- Если время работы уменьшилось даже после полной зарядки, возможно, срок ее службы подошел к концу. Замените батарею.

## Использование источника питания переменного тока (подключение к гнезду DC IN)

Используйте штатный адаптер переменного тока для подключения камеры к сети переменного тока.

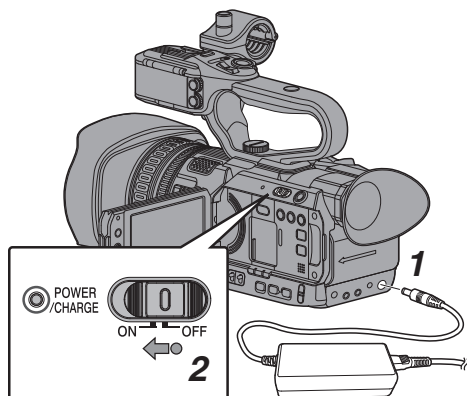

- 1 Вставьте кабель постоянного тока адаптера переменного тока в гнездо [DC] видеокамеры.**
  - Убедитесь, что переключатель питания камеры установлен в положение „OFF“.
  - Откройте крышку гнезда [DC] и подключите, как показано на схеме.
- 2 Нажмите кнопку блокировки (синего цвета) в центре переключателя [POWER ON/OFF], чтобы установить „ON“.**  
К видеокамере будет подаваться питание.

Предупреждение :

- Во время записи не подключайте и не извлекайте кабель постоянного тока.
- Не используйте источник питания с высокими колебаниями, содержащий шумовые помехи, например, пульсацию, или источник с недостаточной мощностью.

### Зарядка встроенной батареи

- Информация о дате/времени и временных кодах хранится при помощи встроенной аккумуляторной батареи.
- Когда питание к видеокамере подключено, встроенная батарея заряжена постоянно. После отключения питания батарея постепенно разряжается.
- Полная разрядка аккумуляторной батареи происходит в случае, если она не используется в течение 3-х месяцев; информация о дате/времени и временных кодах будет сброшена. Если это произошло, установите переключатель [POWER ON/OFF] в положение „ON“ для отображения экрана [Initial Setting], после чего установите дату и время. (стр. 29 [Начальные настройки] )

## Отображение статуса питания

### Экран видеискателя и ЖК-монитор

Состояние питания отображается на дисплее и экранах меню.

Отображение	Описание
	Питание от батареи. После разрядки батареи символ, изображающий батарею, будет пустым, и отобразится сообщение „RES“ (желтым цветом). Примечание : • Вы можете настроить изображение в меню [LCD/VF] → [Display Settings] → [Battery]. (стр. 103 [ Battery ] )
	Получение информации о батарее может не удастся при использовании неоригинальной батареи.
	Появляется при возникновении ошибки во время зарядки аккумуляторной батареи.
	Питание с использованием адаптера переменного тока.
	Идет подзарядка аккумуляторной батареи видеокамеры. (стр. 103 [ Battery ] )

Примечание :

- Если штатная батарея (или эквивалентная, приобретенная отдельно) не используется, указатель уровня заряда батареи может не отображаться.

### Экран отображения параметров камеры

(стр. 123 [Экран отображения параметров камеры в режиме камеры] )  
 (стр. 128 [Экран отображения параметров камеры в режиме дополнительного носителя] )

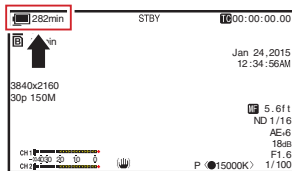

## Экран меню

(☞ стр. 89 [Отображение и описание экрана меню])

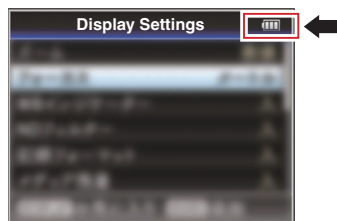

## Предупреждения при помощи световых и звуковых сигналов

Статус предупреждения отображается индикатором съемки и предупреждающими звуковыми сигналами.

- Индикатор съемки мерцает.
- При установке [Main Menu] → [A/V Set] → [Audio Set] → [Alarm Level] на „High“ или „Low“ звучит предупреждающий сигнал.

Подача предупреждающего звукового сигнала осуществляется из динамика монитора или гнезда [⊖].

(☞ стр. 108 [ Alarm Level ])

Примечание :

- Если заряд аккумуляторной батареи заканчивается во время использования, видеокамера прекратит работу автоматически.

Предупреждение :

- Остаточный заряд батареи и время отображаются в соответствии с информацией батареи. В зависимости от состояния батареи, точные данные могут не отображаться. В случае снижения мощности батареи и времени работы замените батарею как можно скорее.

## Включение/отключение питания

### Включение питания

- 1 **Нажмите кнопку блокировки (синего цвета) в центре переключателя [POWER ON/OFF], чтобы установить „ON“.**

Первоначально видеокамера включается в режиме камеры с полной готовностью к записи.

Примечание :

- Работа видеокамеры всегда начинается в режиме камеры, если переключатель [POWER ON/OFF] установлен в положение „ON“. Используйте кнопку [MODE] сбоку камеры для переключения режима.  
(☞ стр. 14 [Режимы работы])

- Если батарея не полностью заряжена, батарея будет заряжена одновременно.
- Даже при использовании полностью заряженной батареи зарядите аккумулятор на короткое время для подтверждения оставшегося заряда батареи.  
(☞ стр. 25 [Источник питания])  
(☞ стр. 27 [Отображение статуса питания])

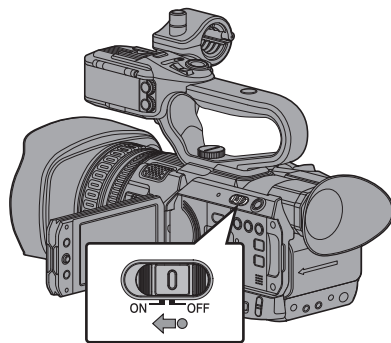

### Выключение питания

Перевод камеры в режим ожидания записи или остановки.

- 1 **Нажмите кнопку блокировки (синего цвета) в центре переключателя [POWER ON/OFF], чтобы установить „OFF“.**
- 2 **Извлеките батарею и отключите подачу питания к гнезду [DC] (если камера не используется в течение длительного периода времени).**

Предупреждение :

- Не устанавливайте переключатель [POWER ON/OFF] в положение „OFF“ во время записи. Перед отключением питания убедитесь, что для рабочего режима отображается „STBY“ или „STOP“.
- Если во время записи переключатель [POWER ON/OFF] ошибочно установлен в положение „OFF“, перед повторным включением питания выдержите паузу 5 или более секунд.
- Перед отключением питания сначала установите переключатель [POWER ON/OFF] видеокамеры в положение „OFF“. Не извлекайте батарею и не отключайте питание источника переменного тока, когда переключатель [POWER ON/OFF] установлен в положение „ON“.

# Начальные настройки

Во время первого включения питания открывается экран первоначальной настройки камеры.

Установите дату и время встроенных часов на экране [Initial Setting].

Все операции с видеокамерой будут отключены до завершения установки первоначальных параметров.

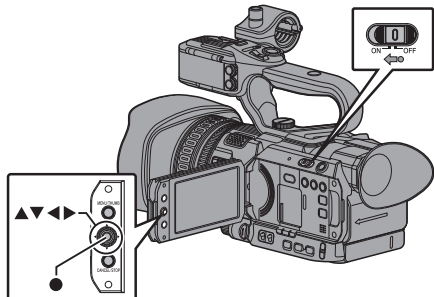

Примечание :

- Рекомендуется использовать адаптер переменного тока для подачи питания.
- Установите колпачок объектива.

## 1 Нажмите кнопку блокировки (синего цвета) в центре переключателя [POWER ON/OFF], чтобы установить „ON“.

Появится экран выбора языка.

- Для моделей U



- Для моделей E

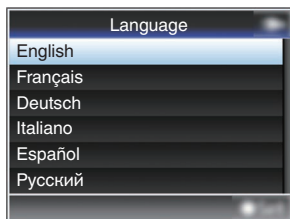

Примечание :

- Меню и сообщения на экране ЖК-монитора или видеискателя отображаются на выбранном языке.

## 2 Выберите язык с помощью крестообразной кнопки (▲▼) и нажмите кнопку Set (Задать) (●).

Отображается экран первоначальных настроек.

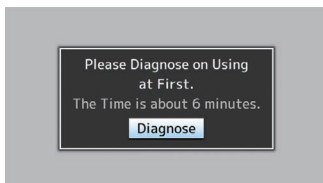

## 3 Убедившись, что колпачок объектива установлен, нажмите кнопку Set (Установить) (●).

- Запускается самодиагностика.
- Отображается панель процесса выполнения, после завершения диагностики появляется „Complete Diagnosis“.

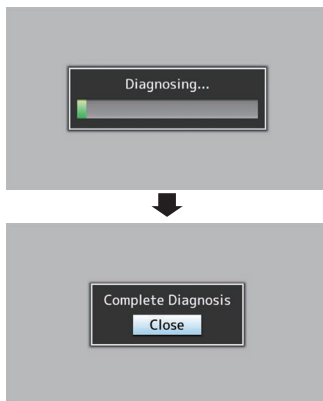

Примечание :

- Диагностика занимает прилб. 6 минут. Во время диагностики не работайте и не выключайте камеру.

**4 После подтверждения выхода нажмите кнопку Set (Установка) (●).**  
Появится экран [Initial Setting].

- Для моделей U

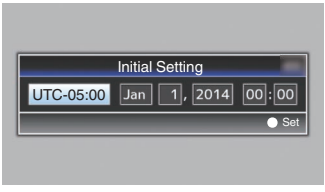

- Для моделей E

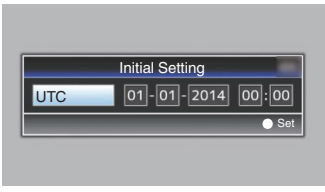

Примечание : \_\_\_\_\_

- Экран [Initial Setting] появляется, когда питание включается первый раз и когда питание включается после полной разрядки встроенной батареи.
- Установленные дата и время сохраняются при помощи встроенной аккумуляторной батареи даже после отключения питания.

**5 Установите часовой пояс и дату/время.**

- ① Переместите курсор при помощи крестообразной кнопки (◀▶) и выберите необходимый параметр для настройки.
  - ② Измените значение, используя крестообразную кнопку (▲▼).
- 6 По завершении настройки параметров нажмите кнопку Set (Установить) (●).**  
Для даты и времени часы установлены как 0 секунд.

Примечание : \_\_\_\_\_

- Установленные дата и время могут отображаться на ЖК-мониторе и в видеискателе, их можно записать на SD-карту.
- Значение года можно установить в диапазоне от „2000“ до „2099“.

**Изменение времени после начальной установки**

**Установка даты / времени**

(☞ стр. 110 [ Date/Time ] )

**1 Выберите [System] ➔ [Date/Time].**

Появится экран [Date/Time].

**2 Установите дату и время.**

- ① Переместите курсор при помощи крестообразной кнопки (◀▶) и выберите необходимый параметр для настройки.
- ② Измените значение, используя крестообразную кнопку (▲▼).

**3 По завершении настройки параметров нажмите кнопку Set (Установить) (●).**

Для даты и времени часы установлены как 0 секунд.

**Изменение стиля отображения**

Стиль отображения даты/времени в меню можно изменить.

**Установка отображения даты (Date Style)**

(☞ стр. 104 [ Date Style ] )

Стиль отображения даты можно изменить в меню [LCD/VF] ➔ [Display Settings] ➔ [Date Style].

**Установка отображения времени (Time Style)**

(☞ стр. 104 [ Time Style ] )

Стиль отображения времени можно изменить в меню [LCD/VF] ➔ [Display Settings] ➔ [Time Style].

**Отображение даты/времени в каждом режиме работы**

В режиме камеры:  
Отображается время и дата встроенных часов.  
В режиме дополнительного носителя:  
Отображается дата и время съемки воспроизводимого файла.

# Отображение на ЖК-мониторе и в видеискателе

Вы можете отобразить состояние камеры, информацию носителя, шаблон „зобра“ и различные маркеры видеозображения на ЖК-мониторе и экране видеискателя во время съемки.

Примечание :

- Если параметр [Main Menu] → [A/V Set] → [Video Set] → [Display On TV] установлен на значение „On“, экран отображения и экран меню также отображаются через видеосигнал видеовыхода. (стр. 105 [ Display On TV ])

## Экран отображения параметров камеры

### Экран отображения параметров камеры (видеискатель / ЖК-монитор) в режиме камеры

(стр. 123 [Экран отображения параметров камеры в режиме камеры])

- Экран переключается между тремя типами экранов с каждым нажатием кнопки [DISPLAY]. (Изображение 0 → 1 → 2 → 0)
- Нажмите кнопку [STATUS], чтобы перейти к экрану статуса.

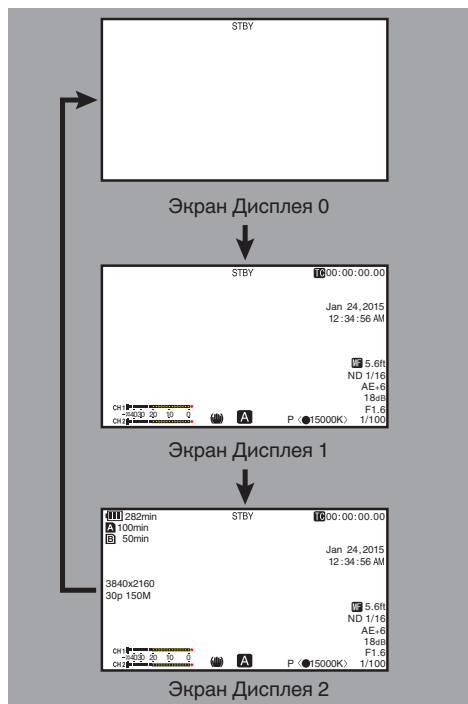

### Экран отображения параметров камеры (видеискатель / ЖК-монитор) в режиме дополнительного носителя

- (стр. 128 [Экран отображения параметров камеры в режиме дополнительного носителя])
- Этот экран отображается во время воспроизведения ролика в режиме дополнительного носителя.
- Экран переключается между тремя типами экранов с каждым нажатием кнопки [DISPLAY]. (Изображение 0 → 1 → 2 → 0)

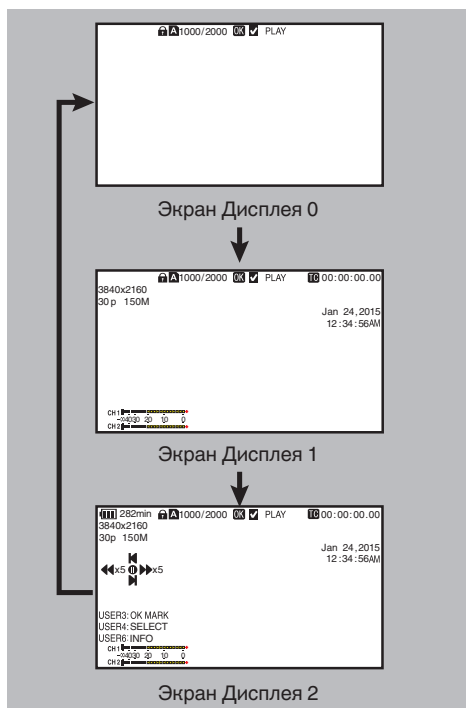

## Экран статуса

- На этом экране можно проверить текущие настройки.
- Чтобы вызвать экран статуса, нажмите кнопку [STATUS] во время отображения обычного экрана.
- Экран дисплея выглядит по-разному в зависимости от используемого режима (два типа). (☞ стр. 14 [Режимы работы])
- Нажмите кнопку [STATUS], чтобы перейти на экран отображения параметров камеры.
- Нажмите кнопку [MENU] на каждом экране состояния (кроме экрана [Camera 1]), чтобы войти на экран настроек.
- Нажмите крестообразную кнопку (◀▶), чтобы переключить экран:

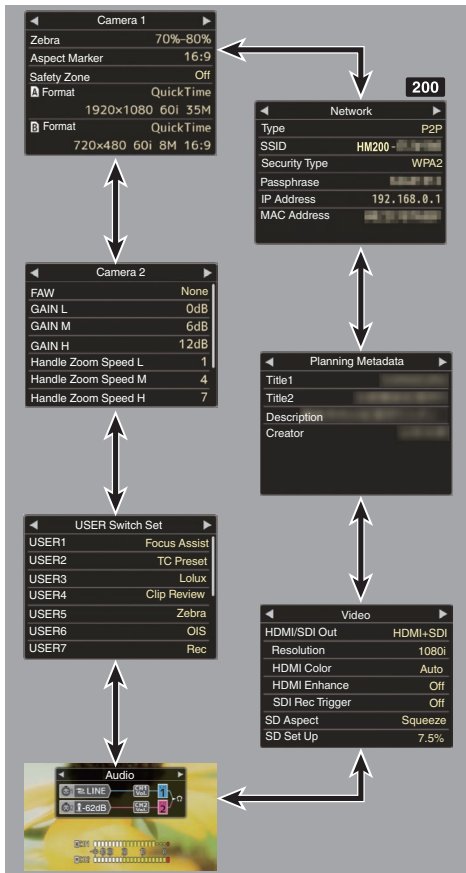

\* Это примеры экранов GY-HM200U/GY-HM200E. Отображаемое содержание отличается в зависимости от модели и настройки.

## Экран режима USB

Этот экран отображается в режиме использования USB-порта.

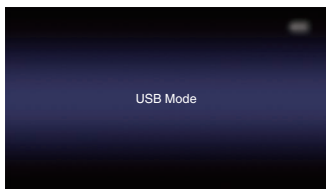

## Экран режима удаленного редактирования 200

Это режим доступа к странице для редактирования метаданных, которые записаны в клипе при помощи веб-браузера в таких устройствах, как смартфон, планшет или ПК.

(☞ стр. 148 [Clip Metadata])

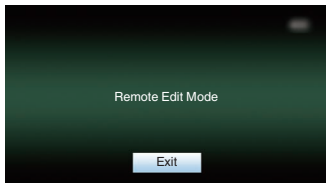

## Отображение предупреждения

На экране дисплея отображается предупреждение (режим камеры, режим дополнительного носителя).

(☞ стр. 166 [Сообщения об ошибках и способы решения])

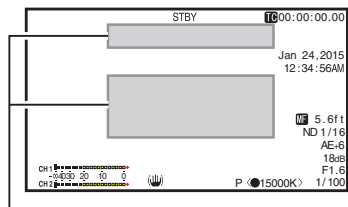

Область отображения предупреждений



# Настройка ЖК-монитора и видоискателя

Вы можете воспроизводить видеоизображения на этой камере при помощи видоискателя, ЖК-монитора или того и другого вместе.

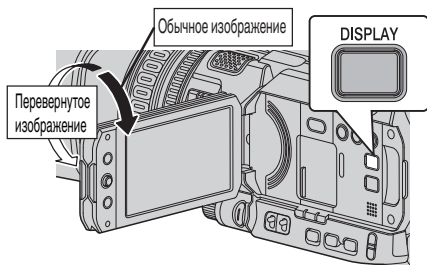

## Настройка ЖК-монитора

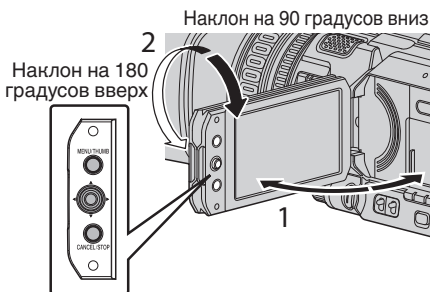

- Откройте крышку ЖК-экрана.**
- Наклоните ЖК-дисплей в положение, удобное для просмотра.**  
Установите нужный угол ЖК-монитора, поворачивая экран.
  - Когда ЖК-монитор открыт, его можно вращать на 180 градусов вверх и на 90 градусов вниз.
  - Поворот ЖК-монитора на 180 градусов позволяет отображать экран со стороны линз. Чтобы отобразить изображение при его просмотре в противоположном направлении (зеркальное изображение), осуществите настройки следующим образом. Установите [Main Menu] → [LCD/VF] → [LCD Mirror] в значение „Mirror“ → нажмите кнопку Set (●)  
(☞ стр. 101 [ LCD Mirror ])
- Отрегулируйте яркость, контур и контрастность ЖК-монитора.**  
Вы можете изменить угол и яркость ЖК-монитора в соответствии с условиями использования. Изменение яркости экрана не повлияет на записываемые изображения.
  - Используйте меню [LCD Bright], чтобы отрегулировать яркость подсветки ЖК-монитора.  
[Main Menu] → [LCD/VF] → [LCD Bright]  
(☞ стр. 101 [ LCD Bright ])
  - Используйте меню [LCD/VF Peaking] для настройки контура ЖК-монитора. (Одновременно осуществляется регулировка контура видоискателя.)  
[Main Menu] → [LCD/VF] → [LCD/VF Peaking]  
(☞ стр. 101 [ LCD/VF Peaking ])
  - В меню [LCD Contrast] отрегулируйте контрастность ЖК-монитора.  
[Main Menu] → [LCD/VF] → [LCD Contrast]  
(☞ стр. 101 [ LCD Contrast ])

## Отображение на ЖК-мониторе и в видоискателе

Параметр [VF SW]	Состояние видоискателя	Экран		
		ЖК-монитор открыт	ЖК-монитор открыт	ЖК-монитор закрыт
Enable	Снят	ВКЛ.	ВКЛ.	ВКЛ.
Enable	Вытянут	ВКЛ.	ВЫКЛ.	ВКЛ.
Disable	-	ВКЛ.	ВКЛ.	ВКЛ.

ВКЛ.: Дисплей включен, ВЫКЛ.: Дисплей выключен

- „ЖК-монитор открыт“ включает состояние, когда ЖК-дисплей перевернут.
- „ЖК-монитор закрыт“ указывает состояние при отсутствии отображения на ЖК-мониторе.

Примечание :

- Нажмите и удерживайте кнопку [DISPLAY] в течение 2 секунд, чтобы включить / выключить ЖК-монитор.
- Функция, позволяющая переключаться между ЖК-монитором и видоискателем при помощи кнопки [DISPLAY], может быть отменена, если открыть/закрыть ЖК-монитор или повернуть его.
- Когда [LCD/VF] → [VF SW] установлен на „Enable“, необходимо выдвинуть видоискатель, чтобы отобразить изображения в видоискателе.  
(☞ стр. 100 [ VF SW ])

\* Когда [LCD/VF] → [VF SW] установлен на „Enable“, то изображения будут отображаться в видоискателе, если видоискатель вытянут, независимо от состояния ЖК-дисплея.  
(☞ стр. 100 [ VF SW ])

## Настройка видоискателя

Яркость и высоту видоискателя можно изменить в соответствии с условиями использования. Изменение яркости экрана не повлияет на записываемые изображения.

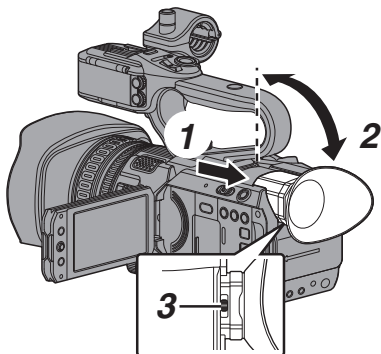

Предупреждение : \_\_\_\_\_

- В данной видеокамере используется видоискатель высокой четкости, что позволяет достигать точной фокусировки. Из-за специфики устройства отображения в видоискателе на изображениях возможно появление цветowych пятен при мигании глаз оператора. Это не является признаком неисправности. Это не влияет на записанные изображения, выход SDI **200**, выход AV и выход HDMI.

- 1 Вытяните видоискатель.**
- 2 Установите его вертикально в положение, удобное для просмотра.**
- 3 Отрегулируйте видимость при помощи рычага регулировки видимости.** Отрегулируйте рычаг регулировки видимости, чтобы сфокусировать изображение на экране видоискателя.

## 4 Отрегулируйте яркость, контур и контрастность экрана видоискателя.

- В меню [VF Bright] отрегулируйте яркость экрана видоискателя.  
[Main Menu] → [LCD/VF] → [VF Bright]  
(☞ стр. 101 [ VF Bright ] )
- Используйте меню [LCD/VF Peaking] для настройки контура видоискателя. (Одновременно осуществляется регулировка контура ЖК-монитора.)  
[Main Menu] → [LCD/VF] → [LCD/VF Peaking]  
(☞ стр. 101 [ LCD/VF Peaking ] )
- В меню [VF Contrast] отрегулируйте контрастность экрана видоискателя.  
[Main Menu] → [LCD/VF] → [VF Contrast]  
(☞ стр. 101 [ VF Contrast ] )

Примечание : \_\_\_\_\_

- Если [Main Menu] → [LCD/VF] → [VF SW] установлен на „Enable“, выдвиньте видоискатель перед выполнением любой регулировки.  
(☞ стр. 100 [ VF SW ] )

## Отображение черного и белого

Изображение в видоискателе можно сделать черно-белым.

- Элемент [Main Menu] → [LCD/VF] → [VF Color] → Нажмите кнопку Set (Установить) (●) → Выберите „Off“ → Нажмите кнопку Set (Установить) (●).  
(☞ стр. 100 [ VF Color ] )

# Назначение функций для кнопок пользователя

Вы можете назначить функции следующим кнопкам и использовать их как пользовательские. Путем присвоения функций кнопкам Вы можете повысить удобство работы с видеокамерой. Выполните настройки в каждом элементе меню в соответствии с каждой кнопкой.

Кнопка	Пункт меню
Кнопка [F.ASSIST/1]	[USER1]
Кнопка [TC/2]	[USER2]
Кнопка [LOLUX/3]	[USER3]
Кнопка [C.REVIEW/4]	[USER4]
Кнопка [ZEBRA/5]	[USER5]
Кнопка [OIS/6]	[USER6]
Кнопка [REC/7]	[USER7]
Кнопка [EXPANDED FOCUS/8]	[USER8]
Кнопка [AWB/9]	[USER9]
Крестообразная кнопка ЖК-дисплея (▲)	[LCD KEY▲]
Крестообразная кнопка ЖК-дисплея (▼)	[LCD KEY▼]
Крестообразная кнопка ЖК-дисплея (◀)	[LCD KEY◀]
Крестообразная кнопка ЖК-дисплея (▶)	[LCD KEY▶]

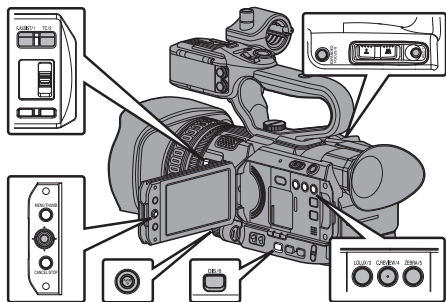

**1 Назначьте функции кнопкам в меню.**  
 Задайте значения для каждого пункта в [Main Menu] → [Camera Function] → [User Switch Set] → [USER1]-[USER9], [LCD KEY▲], [LCD KEY▶], [LCD KEY▼], [LCD KEY◀].  
 (☞ стр. 94 [Параметр User Switch Set])

Примечание : \_\_\_\_\_

- Операции пользовательских кнопок взаимосвязаны с настройками меню.
- Во время отображения экрана меню эти кнопки выполняют роль кнопок навигации в меню. (☞ стр. 88 [Основные операции на экране меню])

## Индикатор съемки

Это индикатор записи и предупреждений. Их функции изменяются в зависимости от настроек меню. Индикатор мерцает, когда батарея разряжена или мало места на SD-карте. (Только в режиме камеры)

- \* Укажите настройку в [Main Menu] → [System] → [Tally Lamp].  
 (☞ стр. 109 [Tally Lamp])

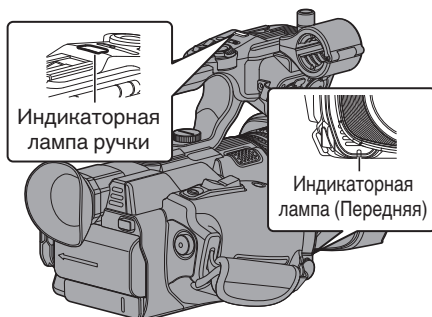

Настройка меню	[Tally Lamp]	Off	On
Функциональная информация	Уведомление	-	▲
	Внимание	-	■
Состояние записи	Запись	-	●
	Специальная запись *	-	●

- : Горит
- ▲ : Мигает четыре раза за 1 сек
- : Мигает один раз за 1 сек
- \* Пауза во время специальной записи ([Clip Continuous]).  
 (☞ стр. 75 [Непрерывная запись роликов])

Примечание : \_\_\_\_\_

- Мигание имеет приоритет над горением.

# SD-карта

В настоящей камере сохранение изображений и звука осуществляется на карту SD (приобретается отдельно), установленную в гнездо.

## Используемые карты

### Комбинации настроек формата и применимых SD-карт

System	Format	Bit Rate	Применимая SD-карта
4K	-	-	UHS-I U3 или выше
HD	QuickTime	50M (YUV422), 50M (XHQ)	Класса 10 или выше
		35M (UHQ)	Класса 6 или выше
	AVCHD	-	Класса 4 или выше
SD	-	-	
Web	-	-	

Предупреждение :

- Использование карт памяти, отличных от Panasonic, TOSHIBA или SanDisk, может привести к сбоям во время записи или потере данных.
- Если используется карта UHS-I без указания классификации, может быть невозможно выполнить запись HD.

### Расчетное время записи на SD-карты

Расчетное время записи указано примерно. В зависимости от условий съемки, используемой SD-карты и состояния аккумуляторной батареи значения могут быть разными.

(☞ стр. 111 [A Resolution])

(☞ стр. 112 [B Resolution])

(☞ стр. 111 [A Frame Rate])

(☞ стр. 112 [B Frame Rate])

(☞ стр. 111 [A Bit Rate])

(☞ стр. 112 [B Bit Rate])

- Когда для [Main Menu] → [System] → [Record Set] → [Record Format] → [Format] установлен параметр „AVCHD“

Resolution	1080p	1080i					480i/576i
		HQ	SP	LP	EP	-	
4 ГБ	16	19	25	46	82	50	
8 ГБ	33	39	50	95	168	103	
16 ГБ	67	78	100	190	336	209	
32 ГБ	135	156	200	380	672	420	
64 ГБ (SDXC)	270	312	400	760	1344	842	
128 ГБ (SDXC)	540	624	800	1520	2688	1687	

(Единицы: минута)

- Когда для [Main Menu] → [System] → [Record Set] → [Record Format] → [Format] установлен параметр „QuickTime“

System	4K	HD		SD	Web	
Resolution	2160p	1080i/1080p		480i/576i	960p	480p
Bit Rate	-	XHQ	UHQ	-	HQ	LP
4 ГБ	3	9	12	47	130	285
8 ГБ	6	18	25	95	270	580
16 ГБ	12	36	50	190	540	1160
32 ГБ	25	72	100	380	1080	2320
64 ГБ (SDXC)	50	145	200	760	2160	4720
128 ГБ (SDXC)	100	290	400	1520	4320	9440

(Единицы: минута)

Примечание :

- Если на SD-карте находятся файлы, записанные на других устройствах, или файлы, сохраненные на ПК, время записи может быть меньше, или возможны ошибки записи данных.
- С помощью данной видеокамеры 600 роликов любого формата могут быть записаны на SD-карту. Когда 600 роликов записаны на одну карту, оставшееся место отображается как 0 мин. вне зависимости от расчетного времени записи, и дальнейшая запись невозможна.
- Если выбран формат файла „AVCHD“, 4000 роликов могут быть записаны на SD-карту.

### Переключатель защиты от записи SD-карты

- ① Для возможности записи данных или их удаления переместите переключатель защиты от записи вверх.
- ② Для защиты от записи данных или их удаления переместите переключатель защиты от записи вниз. (Файлы на карте памяти защищены.)



## Вставка SD-карты памяти

Эта камера снабжена двумя гнездами SD-карт (А и В) для записи видео / аудио и воспроизведения.

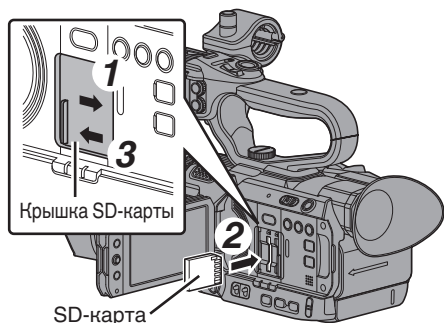

**1 Откройте крышку карты памяти SD, сдвинув крышку в направлении, указанном стрелкой.**

**2 Вставьте SD-карту угловой выемкой вверх.**

Индикатор статуса гнезда карты, в который вставлена карта, горит красным цветом.

**3 Закройте крышку карты памяти SD в направлении, указанном стрелкой.**

### Индикатор статуса гнезда карты

В приведенной ниже таблице приведены описания статусов гнезда А и В.

Лампа	Статус гнезда
Загорается красным цветом	Вставленная SD-карта занята. (Запись/чтение данных) Не выключайте питание камеры и не извлекайте SD-карту.
Загорается зеленым цветом	В режиме ожидания. Вставленную SD-карту можно использовать для записи и воспроизведения.
Гаснет	<ul style="list-style-type: none"> <li>• SD-карта не вставлена.</li> <li>• Вставлена непригодная карта.</li> <li>• SD-карта вставлена, но выбрано другое гнездо.</li> </ul>

## Извлечение SD-карты

**1 Убедитесь, что SD-карта, которую необходимо извлечь, не занята (индикатор статуса гнезда карты горит красным цветом).**

**2 Откройте, сдвинув крышку SD-карты.**

**3 Нажмите на SD-карту и извлеките ее из гнезда.**

**4 Закройте крышку SD-карты.**

Примечание :

- Если в оба гнезда установлены исправные SD-карты, используется ранее выбранное гнездо.

Предупреждение :

- Если во время доступа к SD-карте питание видеокамеры будет отключено или карта извлечена, данные на ней могут быть утрачены. Все данные, записанные на карту, включая обрабатываемый файл, могут быть повреждены. Обязательно проверьте, горит ли зеленым цветом или же выключен индикатор статуса, перед тем как выключить питание или извлечь SD-карту.
- Если карта, которая находилась в работе, случайно извлечена, ее следует вставить только после того, как индикатор статуса погаснет.
- SD-карта может быть не распознана, если вы вставили и сразу извлекли карту. Если это произошло, извлеките карту, подождите несколько секунд, после чего снова вставьте ее.

## Переключение между SD-картами

Если в оба гнезда установлены исправные SD-карты, выберите карту кнопкой [SLOT SEL]. Если SD-карта заполнена во время записи, запись автоматически переходит на другую карту.

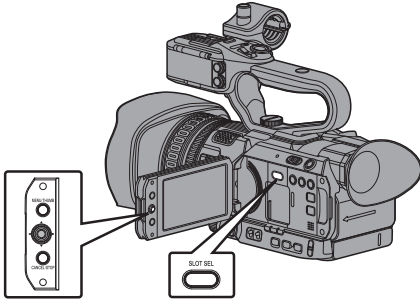

Примечание :

- Во время записи или воспроизведения кнопка [SLOT SEL] неактивна. Переключение между картами будет невозможным даже после нажатия этой кнопки.

## Форматирование (инициализация) SD-карт

Если вставлены следующие карты, в оставшейся области отображения носителя появится сообщение [!FORMAT].

Отформатируйте карту, используя меню видеокамеры.

- Неотформатированные SD-карты
  - SD-карты, отформатированные в соответствии с другими спецификациями
- \* Для получения подробной информации об использовании меню см. „[Основные операции на экране меню]“ (стр. 88).

Предупреждение :

- Убедитесь, что SD-карта отформатирована на этой камере. Использование SD-карт, отформатированных на ПК и других периферийных устройствах, на этой камере невозможно.
- Если вставлена SD-карта, которую необходимо восстановить, в оставшейся области отображения носителя появляется сообщение [!RESTORE].

1 Выберите [System] → [Media] → [Format Media].

(стр. 109 [Format Media])

2 Выберите гнездо SD-карты для форматирования и нажмите кнопку Set (Установка) (●).

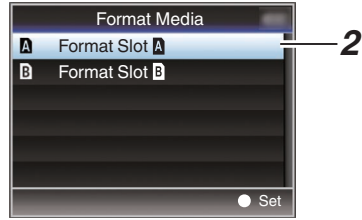

3 Появляется состояние выбранной SD-карты.

4 Выберите [Format] и нажмите кнопку Set (Установка) (●).

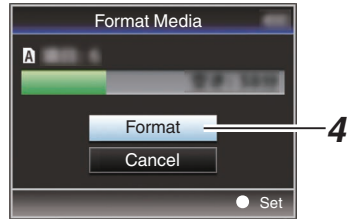

5 Начнется форматирование.

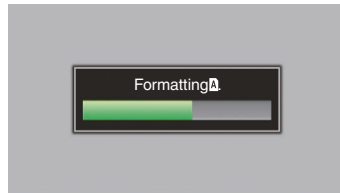

### 6 Форматирование завершено.

После завершения форматирования появится сообщение „Complete“, и камера вернется к отображению экрана [Format Media].

Примечание :

- Во время форматирования использование меню будет невозможно, однако запись можно будет начать. Тем не менее, она возможна только в том случае, если в другом гнезде имеется записываемая SD-карта.
- Форматирование невозможно в следующих случаях.
  - Выполняется запись на SD-карту, подлежащую форматированию.
  - SD-карта не вставлена.
  - Установлен переключатель защиты от записи SD-карты (отображается )

Предупреждение :

- В случае форматирования SD-карты все данные, записанные на нее, включая видео и файлы настройки, будут удалены.

## Восстановление SD-карт

Необходимо восстановить SD-карту в случае возникновения сбоя данных карты по нескольким причинам.

Примечание :

- Если вставлена SD-карта, которую необходимо восстановить, в оставшейся области отображения носителя появляется сообщение [!RESTORE].

### 1 Выберите [System] ➔ [Media] ➔ [Restore Media].

(☞ стр. 109 [ Restore Media ] )

### 2 Выберите SD-карту для восстановления и нажмите кнопку Set (Установна) (●).



### 3 Начнется процесс восстановления.

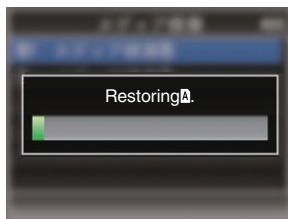

### 4 Восстановление завершено.

- После завершения восстановления появится сообщение „Complete“, и камера вернется к отображению экрана [Restore Media].
- В случае отсутствия носителя, который необходимо восстановить, камера вернется к отображению экрана меню [Media].

Предупреждение :

- Параметр [Restore Media] можно выбрать исключительно в режиме камеры. Однако в процессе записи его выбор невозможен. Выберите параметр [Restore Media] в режиме камеры, когда запись не производится.
- [Restore Media] полностью не восстанавливает SD-карту до исходного состояния. В случае сбоя восстановления замените или отформатируйте SD-карту. Учтите, что в процессе форматирования вся информация на SD-карте уничтожается.
- Восстановление невозможно в следующих случаях.
  - Видеокамера находится в активном режиме записи.
  - SD-карта не вставлена.
  - Установлен переключатель защиты от записи SD-карты (отображается )

## Ролик, записанный на SD-карту

### Папки SD-карты

Снятые изображения записываются в различные папки в соответствии с настройками [System] и [AFormat]/[BFormat].

System	AFormat/ BFormat	Папка записи
4K/HD/SD/ Web	QuickTime	DCIM
HD/SD/ Web	AVCHD	PRIVATE/AVCHD

Примечание :

- Форматированием (инициализацией) карты SD в меню [Format Media] камеры осуществляется создание папок, необходимых для записи с текущими настройками [System].
- Когда настройки [System] и [QuickTime] будут изменены, автоматически будут созданы папки, необходимые для записи в новых настройках.

Предупреждение :

- Когда осуществляется перемещение или удаление ролика из папки при помощи Explorer (Windows) или Finder (Mac), запись на SD-карту может прерваться, если форматирование (инициализация) карты не выполнено.

### Видеоролик (записанный файл) и его имя

- Когда запись остановлена, записанные от начала до конца изображения, звуковые и сопутствующие данные, сохраняются как один „ролик“ на SD-карте.
- Для записанного ролика автоматически генерируется имя, состоящее из 8 символов. („Clip Name Prefix“ + „номер ролика“)
- Если параметр меню [Main Menu] → [System] → [Record Set] → [Record Format] → [AFormat] установлен в значение „AVCHD“, название созданного ролика состоит только из номера (5 цифр).  
(☞ стр. 111 [A Format ])

Пример: QuickTime

ABCG0001

Номер ролика  
Ролику автоматически присваивается номер по возрастанию в порядке записи.  
Номер ролика можно сбросить в меню.\*

Clip Name Prefix (любые четыре буквенно-цифровых символа)  
Для этого параметра по умолчанию устанавливается значение „xxxG“ („xxx“ обозначает последние 3 цифры серийного номера).

- \* [Clip Set] → [Reset Clip Number]  
(☞ стр. 114 [Reset Clip Number ])

Примечание :

- Перед началом записи можно установить любые символы в качестве префикса имени ролика при помощи [Main Menu] → [System] → [Record Set] → [Clip Set] → [Clip Name Prefix].  
(☞ стр. 114 [Clip Name Prefix ])
- После записи изменения невозможны.

### Записанные видеоролики

- Записанные материалы можно разделить на несколько файлов, но на камере они будут воспроизводиться непрерывно.
- Ролики можно записывать на две SD-карты, установленные в гнезда A и B, в зависимости от времени записи ролика.

Предупреждение :

- Непрерывное воспроизведение ролика, записанного на нескольких картах, невозможно. Непрерывное воспроизведение возможно только, если запись сделана на одну карту.



# Функция блокировки операций

Вы можете использовать эту функцию, чтобы предотвратить нарушение работы фотокамеры.

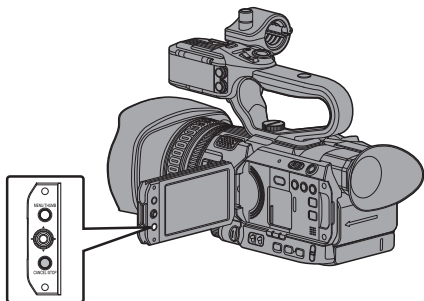

**1** Во время работы в режиме камеры (во время отображения экрана дисплея) нажмите и удерживайте кнопку [CANCEL] в течение 5 секунд или более.

- Блокировка операций включится, и значок блокировки операций (🔒) появится на экране дисплея.

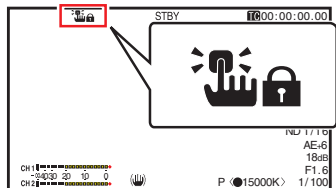

- Нажимайте кнопку [CANCEL] снова в течение 5 или более секунд, чтобы выключить блокировку операций.

Примечание :

- Функция блокировки операций может использоваться только в режиме видеокамеры.  
(☞ стр. 14 [Режимы работы] )
- Питание выключается, и блокировка операций отключается.
- Следующие операции дистанционного управления возможны, даже если функция блокировки операций включена („On“).
  - Дистанционное управление с помощью проводного пульта, подсоединенного к гнезду [REMOTE].
  - Дистанционное управление камерой через браузер таких устройств, как смартфон, планшет или ПК.

Блокировка операций не распространяется на следующие кнопки и переключатели.

- Переключатель [POWER ON/OFF]
- [INPUT1]/[INPUT2] Переключатель выбора входного звукового сигнала **HDL**
- [CH1]/[CH2] Переключатель выбора входного звукового сигнала **HDL**
- [CH1 AUTO/MANUAL]/[CH2 AUTO/MANUAL] Переключатель режима записи звука **HDL**
- Кольцо фокусировки
- Рычажок трансфокатора на держателе/ Рычажок трансфокатора на ручке **HDL**
- Кольцо трансфокатора на секции объектива
- [ZOOM L/M/H] Переключатель скорости масштабирования **HDL**
- Регулятор диафрагмы
- [REC/HOLD] Кнопка записи/переключатель блокировки **HDL**
- Кнопка [REC] (на рукоятке)
- Рычаг регулировки видимости
- Пользовательская кнопка, которой присвоена функция [Rec].

# Основные способы съемки

## Подготовка к работе

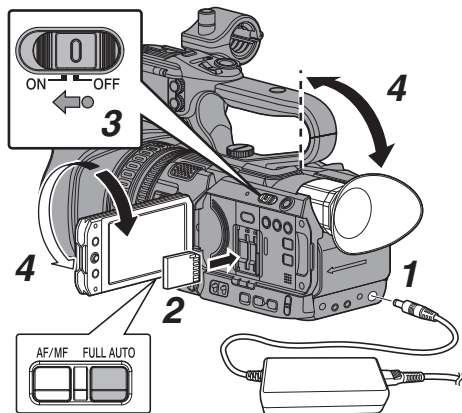

- 1 Подключите батарею или источник питания переменного тока к видеонамере.**  
(☞ стр. 25 [Источник питания])
- 2 Вставьте SD-карту.**  
(☞ стр. 36 [SD-карта])
- 3 Включите питание видеонамеры.**  
Нажмите кнопку блокировки (синего цвета) в центре переключателя [POWER ON/OFF], чтобы установить „ON“. Первоначально видеонамера включается в режиме камеры с полной готовностью к записи.
- 4 Установите угол ЖК-монитора и видоискателя.**  
(☞ стр. 33 [Настройка ЖК-монитора и видоискателя])

## Съемка

Кнопка [FULL AUTO] этой камеры установлена на „ON“ по умолчанию, следующие пункты видео регулируются автоматически.

- Ирисовая диафрагма
- Усиление
- Затвор
- Баланс белого

Уровень записи аудио также конфигурируется автоматически, и записывается аудио со встроенного микрофона.

Когда кнопка [FULL AUTO] установлена на „ON“, в нижней центральной области ЖК-дисплея появляется пиктограмма **A**.

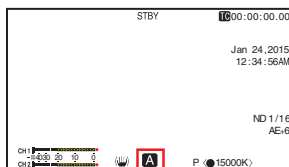

- \* Нажмите и удерживайте [FULL AUTO] кнопку для включения или выключения полного автоматического режима.

Примечание :

- Чтобы задать каждый отдельный пункт настройки видео автоматически или вручную и чтобы выполнить настройки ввода звука и регулировку уровня записи звука, см. следующее.
  - [Регулировка яркости] (☞ стр. 50)
  - [Настройка диафрагмы] (☞ стр. 51)
  - [Настройка усиления] (☞ стр. 53)
  - [Настройка электронного затвора] (☞ стр. 54)
  - [Настройка баланса белого] (☞ стр. 56)
  - [Выбор аудио для записи на каждом канале **HDL**] (☞ стр. 61)
  - [Настройка уровня записи звука **HDL**] (☞ стр. 62)

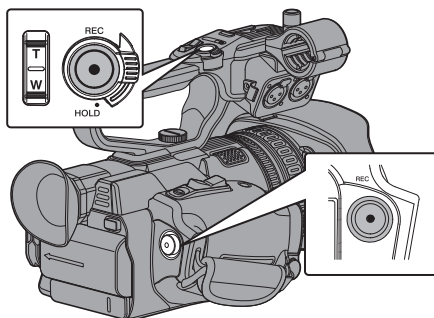

## 1 Чтобы начать запись на SD-карту, нажмите кнопку [REC].

Данная видеокамера имеет две кнопки [REC]. По умолчанию любая из кнопок [REC] может быть использована для начала/остановки записи.

Во время съемки индикатор съемки горит красным цветом.

- Управление трансфокацией (☞ стр. 45 [Управление трансфокацией])
- Настройка фокусировки (☞ стр. 46 [Управление фокусировкой])

Примечание :

- Если в оба гнезда вставлены карты, на которые может производиться запись, и сохранены заводские настройки, нажатие кнопки [REC] запускает запись только на носитель в выбранном гнезде. Если параметр меню [Main Menu] → [System] → [Record Set] → [Slot Mode] установлен в значение „Dual“, запись может быть осуществлена одновременно на карты в обоих гнездах. (☞ стр. 70 [Двойная запись])
- Индикатор съемки можно включить в меню [System] → [Tally Lamp]. (☞ стр. 109 [Tally Lamp])

## 2 Просматривайте только что записанные изображения.

- Нажмите кнопку [C.REVIEW/4], чтобы включить функцию обзора роликов. Последние записанные изображения будут воспроизведены на экране ЖК-монитора и видеискателя.
- После завершения воспроизведения видеокамера перейдет в режим ожидания (STBY). (☞ стр. 69 [Немедленный просмотр записанных видеоматериалов (обзор роликов)])

Примечание :

- [Clip Review] присвоена кнопке [C.REVIEW/4] по умолчанию.
- [Clip Review] можно также назначить другим пользовательским кнопкам. (☞ стр. 35 [Назначение функций для кнопок пользователя])

# Выбор системного разрешения, формата файла и формата видеороликов

Можно выбрать разрешение записанных видеороликов (4K, HD, SD или Web), формат для записи/воспроизведения и формат записи видеороликов на этой видеокамере.

## Установки в меню Record Format

### 1 Установите [System], [Format], [Resolution], [Frame Rate] и [Bit Rate] в [Main Menu] → [System] → [Record Set] → [Record Format].

### 2 Выполните установки для каждого пункта.

- ① [Выбор системного разрешения] (☞ стр. 43)
- ② [Выбора формата файлов] (☞ стр. 44)
- ③ [Выбора формата видеороликов] (☞ стр. 44)
- ④ [Выбор соотношения сторон для видеороликов со стандартным разрешением] (☞ стр. 45)

### 3 После завершения настройки всех элементов нажмите кнопку [LOLUX/3].

- Произойдет переключение формат записи.
- При переключении на экране отобразится сообщение „Please Wait...“.

## Выбор системного разрешения

Для выбора доступно четыре варианта разрешения.

- 4K:  
Записывает в разрешении 4K (3840x2160)
- HD:  
Записывает в разрешении HD (высокое разрешение) (1920x1080 или 1280x720)
- SD:  
Записывает в разрешении SD (стандартное разрешение) (720x480 или 720x576)
- Web:  
Записывает в разрешении (1440x1080, 960x480, 720x480, 720x576 или 480x270), подходящем для передачи по Интернету

Можно выбрать разрешение записанных изображений среди следующих вариантов меню [System].

- 4K:  
Запись осуществляется в качестве 4K для гнезд A и B.
- HD:  
Запись осуществляется в качестве HD в обоих гнездах A и B.
- SD:  
Запись осуществляется в качестве SD в обоих гнездах A и B.
- HD+Web:  
Запись осуществляется в качестве HD в гнездо A и в веб-качестве в гнездо B. (☞ стр. 70 [Одновременная запись в два различных назначения])

## Выбора формата файлов

Выберите формат файла в [A]Format/[B]Format]. Для выбора доступно два формата файлов.

- AVCHD:  
Формат файла AVCHD
- QuickTime:  
Формат файла QuickTime (.MOV)

Примечание :

- Когда для параметра [System] установлено значение „4K“, для данного пункта фиксируется значение „QuickTime“.

## Выбора формата видеороликов

- В списке форматов выберите [Record Format]. Выбираемые [A] Frame Rate/[A] Bit Rate/[B] Frame Rate и [B] Bit Rate изменяются в соответствии с настройками [System]/[A]Format/[A]Resolution/[B]Format и [B]Resolution].

### Список форматов

Ниже приведен список форматов файлов и видеороликов, которые можно выбрать для этой видеокамеры.

- Когда для [System] установлен параметр „4K“

Record Format			
A Format	A Resolution	A Frame Rate	A Bit Rate
Quick Time	3840x2160	30p 25p 24p	150M

Примечание :

- Каждый параметр для слота B будет установлен на то же значение, что и для слота A.

- Если параметр [System] установлен равным „HD“ или „HD+Web“, варианты для слота A:

Record Format			
A Format	A Resolution	A Frame Rate	A Bit Rate
QuickTime	1920x1080	60p 60i 50p 50i 30p 25p 24p	50M (YUV422) 50M (XHQ) 35M (UHQ)
		1280x720	60p 50p
AVCHD	1920x1080	60p	28M (HQ)
		60i	24M (HQ) 18M (SP)
		50p	28M (HQ)
		50i	24M (HQ) 18M (SP)

Примечание :

- Когда [A]Format установлен на „Quick Time“ и [A]Resolution установлен на „1920x1080“, выбираемые варианты для [A]Bit Rate различаются в зависимости от настройки для [A]Frame Rate].
- Когда [System] установлен на „HD“, каждый параметр для слота B будет установлен на то же значение, что и для слота A.
- Если параметр меню [System] установлен равным „HD+Web“, выбор „50M(YUV422)“ невозможен.

- Когда для [System] установлен параметр „SD“

Record Format			
A Format	A Resolution	A Frame Rate	A Bit Rate
QuickTime	720 x 480	60i (модель U)	8M
	720 x 576	50i (модель E)	
AVCHD	720 x 480	60i (модель U)	
	720 x 576	50i (модель E)	

Примечание :

- Каждый параметр для слота B будет установлен на то же значение, что и для слота A.

- Когда [System] установлен на „HD+Web“, имеются следующие варианты для слота В:

Record Format			
B Format	B Resolution	B Frame Rate	B Bit Rate
QuickTime	960 x 540	30p	3M (HQ)
		25p	
	720 x 480	60i	8M
		50i	
480x270	30p	1,2M (LP)	
	25p		
	24p		
AVCHD	1440 x 1080	60i	9M (LP)
		50i	5M (EP)
	720 x 480	60i	8M
		50i	

Примечание :

- Доступные варианты для [B Resolution] и [B Frame Rate] отличаются в зависимости от настроек для слота А.
- Выбираемые параметры для B Resolution меняются согласно настройке [A Frame Rate].
- [B Frame Rate] зафиксировано согласно настройке [A Frame Rate].

## Выбор соотношения сторон для видеороликов со стандартным разрешением

Для настройки соотношения сторон записываемого изображения SD, когда [System] установлено на „SD“.

Можно выбрать „16:9“ или „4:3“.

Примечание :

- Для условий, отличных от указанных выше, эта настройка будет установлена на „16:9“.

## Управление трансфокацией

Настройка угла просмотра.

Оптический коэффициент масштабирования: от 1x до 12x

Динамический коэффициент масштабирования: от 12x до 24x

Установите динамическое масштабирование „On“, „Off“ в [Main Menu] → [Camera Function] → [Dynamic Zoom].

(☞ стр. 93 [ Dynamic Zoom ])

Управление трансфокацией можно осуществлять любым из трех следующих рычажков / колец.

- Рычажок трансфокатора на держателе
- Рычажок трансфокатора на рукоятке **HDL**
- Кольцо трансфокатора в секции объектива

При увеличении изображения панель трансфокации или номер появится в верхнем правом углу экрана.

(☞ стр. 126 [Отображение трансфокации])

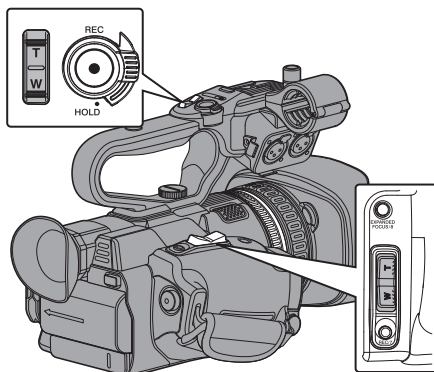

## Использование рычажка трансфокатора на держателе

### 1 Нажмите рычажок, чтобы выполнить трансфокацию.

- Скорость трансфокации меняется в зависимости от степени нажатия на рычажок.
- Изменяет фокусное расстояние по широкому углу и увеличивает угол просмотра при нажатии кнопки „W“.
- Изменяет фокусное расстояние в соответствии с телефотообъективом и увеличивает угол просмотра при нажатии кнопки „T“.

## Использование рычажка трансфокатора на рукоятке **HDL**

### 1 Установите скорость масштабирования отдельно в [Main Menu] → [Camera Function] → [Handle Zoom Speed L]/[Handle Zoom Speed M]/[Handle Zoom Speed H].

- Установите скорость масштабирования для „L“, „M“ и „H“ переключателя скорости масштабирования [ZOOM L/M/H] отдельно. Увеличение этого значения увеличивает скорость масштабирования. (☞ стр. 93 [Handle Zoom Speed L/Handle Zoom Speed M/Handle Zoom Speed H **HDL** ] )

Примечание :

- Рычажок трансфокатора на рукоятке отключен, когда выбран „Off“.
- 2 Установите переключатель скорости масштабирования [ZOOM L/M/H] на любую из настроек.**
  - 3 Нажмите рычажок на рукоятке, чтобы выполнить трансфокацию.**
    - Масштабирование производится в соответствии с установленной скоростью.

## Использование кольца трансфокации на секции объектива

Вы можете отрегулировать угол обзора поворотом кольца трансфокации.

## Сохранение / восстановление текущего положения трансфокации (заданное положение трансфокации)

Позволяет сохранить до трех положений.

- 1 Назначьте функцию „Preset Zoom1“, „Preset Zoom2“ или „Preset Zoom3“ любой пользовательской кнопке.** (☞ стр. 35 [Назначение функций для кнопок пользователя] ) (☞ стр. 94 [USER1 ~ USER9, LCD KEY▲/LCD KEY▶/LCD KEY▼/LCD KEY◀] )
- 2 Сохранить текущее положение трансфокации.**
  - Нажмите любую из назначенных пользовательских кнопок с функцией „Preset Zoom1“, „Preset Zoom2“ или „Preset Zoom3“ более 1 секунды.
  - Текущее положение трансфокации будет сохранено.
- 3 Восстановите сохраненное положение трансфокации.**
  - Нажмите любую из назначенных пользовательских кнопок с функцией „Preset Zoom1“, „Preset Zoom2“ или „Preset Zoom3“ и отпустите в течение 1 секунды.
  - Камера вернется к сохраненному положению трансфокации.

Примечание :

- Скорость масштабирования в положение зума может быть задана в [Main Menu] ➔ [Camera Function] ➔ [User Switch Set] ➔ [Preset Zoom Speed]. (☞ стр. 95 [Preset Zoom Speed ] )
- Сохранение других значений трансфокации во время восстановления приведет к отмене восстановления положения.

# Управление фокусировкой

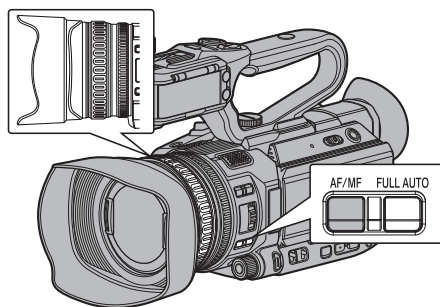

## Автоматическая настройка фокуса

- 1 Нажмите кнопку выбора [AF/MF], чтобы установить режим автоматической фокусировки.** Нет отображения иконки режима автоматической фокусировки.

Примечание :

- Если параметр [Main Menu] ➔ [Camera Function] ➔ [AF Assist] установлен на „Area“ или „Far/Near“, Вы можете повернуть кольцо фокусировки для смещения точки автоматической фокусировки, находясь в автоматическом режиме регулировки фокусировки. (☞ стр. 93 [AF Assist] )
- Если распознавание лиц разрешено, иконка **AF** автоматической фокусировки появится в виде метки лица. (☞ стр. 49 [Регулировка фокусировки распознаванием лиц] ) (☞ стр. 94 [Face Detect] )

## Режим однократной автоматической фокусировки

Если [Push AF/AF Lock] присвоен пользовательской кнопке, то при нажатии назначенной пользовательской кнопки (в пределах 1 минуты) в режиме ручной фокусировки автоматически ставит фокус видеокамеры в центре кадра.

Примечание :

- В режиме однократной автоматической фокусировки распознавание лиц не работает.
- Функция поддержки фокусировки не работает.
- После завершения операции камера автоматически возвращается в режим ручной фокусировки.
- Функции однократной автоматической фокусировки с приоритетом скорости фокусировки. Эта функция не работает во время записи.

## Временное переключение к автофокусировке (Функция временного переключения в режим автофокусировки)

- Если [Push AF/AF Lock] присвоена пользовательской кнопке, то видеочамера временно переключается в режим автоматической фокусировки и автоматически регулирует фокус, пользовательская кнопка удерживается в нажатом положении во время съемки в режиме ручной фокусировки.
- Отпустите назначенную пользовательскую кнопку [Push AF/AF Lock] для возврата в режим ручной фокусировки.

Примечание : \_\_\_\_\_

- В режиме временной автоматической фокусировки распознавание лиц не работает.

## Фиксация фокуса

Когда функция [Push AF/AF Lock] назначена пользовательской кнопке в режиме автоматической фокусировки, нажатие этой кнопки блокирует фокусировку на соответствующей точке.

На экране появляется иконка **AF-L**, когда фокус заблокирован.

Примечание : \_\_\_\_\_

- При выполнении каких-либо действий по фокусировке, когда фокус заблокирован, отключает блокировку фокуса.

## Ручная регулировка фокуса

- 1 **Нажмите кнопку выбора [AF/MF], чтобы установить режим ручной фокусировки.** На экране появляется пиктограмма ручной фокусировки **MF**.

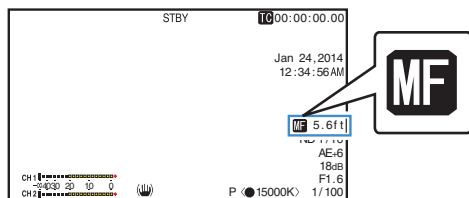

Примечание : \_\_\_\_\_

- **MF** появляется, даже когда [Main Menu] → [LCD/VF] → [Display Settings] → [Focus] установлен на „Off“.
- (☞ стр. 103 [ Focus ])

- 2 **Поверните кольцо фокусировки, чтобы отрегулировать фокусное расстояние.**

Примечание : \_\_\_\_\_

- Использование функции Focus Assist (Помощь при фокусировке) или Expanded Focus (Фокусировка с увеличением) упрощает процесс фокусировки. (☞ стр. 48 [Функция поддержки фокусировки]) (☞ стр. 48 [Функция Expanded Focus (Фокусировка с увеличением)])
- Если пользовательской кнопке присвоен [Push AF/AF Lock], то нажатие пользовательской кнопки в режиме ручной фокусировки активирует режим автоматической фокусировки одним нажатием, и удерживание нажатой кнопки активирует режим временной автоматической фокусировки. (☞ стр. 46 [Режим однократной автоматической фокусировки]) (☞ стр. 47 [Временное переключение к автофокусировке (Функция временного переключения в режим автофокусировки)])

## Функция поддержки фокусировки

Для смещения точки автоматической фокусировки во время автоматической фокусировки (АФ) Вы можете повернуть кольцо фокусировки, чтобы установить точку слева, по центру, справа или ближе и дальше.

- Установите [Main Menu] → [Camera Function] → [AF Assist].

- **Far/Near:** Эта функция позволяет переместить точку автоматической фокусировки ближе и дальше путем поворота кольца фокусировки в режиме АФ.

Фокус автоматически настраивается на точку фокусировки рядом с положением, в котором кольцо фокусировки перестает поворачиваться.

- **Area:** При выборе данного параметра в области отображается значок

Поворот кольца фокусировки в режиме АФ отображает зону фокусировки слева, в центре и справа в течение примерно 2 секунд. Поворот кольца фокусировки в течение 2 секунд позволяет перемещать оранжевую рамку для выбора зоны фокусировки.

После выбора зоны фокусировка автоматически настраивается на точку фокусировки в выбранной зоне.

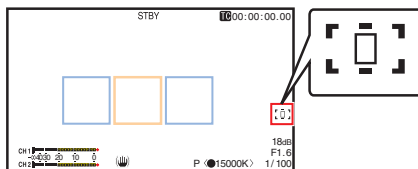

- \* Символы (, ) и ) меняются в соответствии с оранжевой рамкой в зоне фокусировки.

Примечание : \_\_\_\_\_

- Когда задано [Face Detect], функцию вспомогательной АФ нельзя выбрать.

## Функция поддержки фокусировки

- Если во время съемки нажата кнопка [F.ASSIST/1], участок фокусировки отображается в цвете. Это позволяет добиться простой и точной фокусировки.
- В меню выберите цвет (синий, красный или зеленый).

Примечание :

- Если параметр меню [Main Menu] ⇒ [LCD/VF] ⇒ [Shooting Assist] ⇒ [Focus Assist] ⇒ [Type] установлен равным „ACCU-Focus“, глубина поля становится меньше для облегчения фокусировки. (☞ стр. 101 [ Focus Assist ])
- Для функции „ACCU-Focus“ автоматически устанавливается значение „Off“ через примерно 10 секунд.
- Выберите цвет отображения в меню [Main Menu] ⇒ [LCD/VF] ⇒ [Shooting Assist] ⇒ [Focus Assist] ⇒ [Color]. (☞ стр. 101 [ Color ])
- Если функция зебры и функция поддержки фокусировки используются одновременно, эффект функции поддержки фокусировки может быть трудно заметным. В таком случае отключите функцию зебры.

### Назначение функции поддержки фокусировки пользовательской кнопке

Вы можете назначить функцию „Focus Assist“ пользовательской кнопке. (☞ стр. 35 [Назначение функций для кнопок пользователя] )

## Функция Expanded Focus (Фокусировка с увеличением)

Вы можете увеличить желаемую область посредством нажатия кнопки [EXPANDED FOCUS/8]; выполнение этого обеспечивает простую установку точного фокуса.

- \* Вы также можете использовать пользовательскую кнопку, присвоенную функции „Expanded Focus“, вместо кнопки [EXPANDED FOCUS/8]. (☞ стр. 35 [Назначение функций для кнопок пользователя] ) (☞ стр. 94 [USER1 ~ USER9, LCD KEY▲/LCD KEY▶/LCD KEY▼/LCD KEY◀] )

### 1 Нажмите кнопку [EXPANDED FOCUS/8].

- „EXPANDED“ (желтый цвет) отобразится на экране, и центральная часть изображения будет увеличена, если эта кнопка нажата впервые.
- Для последующих действий кнопки область, в которой было выполнено последнее действие, увеличится.

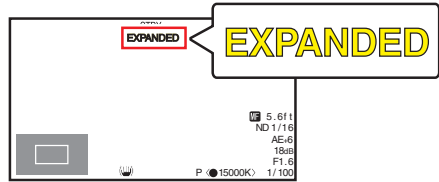

### 2 Воспользуйтесь крестообразной кнопкой (▲▼◀▶) для увеличения предпочитаемой области.

- Увеличиваемая часть отображается в нижнем левом углу экрана.

### 3 Нажмите кнопку [CANCEL/STOP], чтобы отменить настройку.

Примечание :

- Отображение увеличенного экрана выполняется поточно.
- Для выбора режима работы, когда нажата кнопка, перейдите в [Main Menu] ⇒ [Camera Function] ⇒ [User Switch Set] ⇒ [Expanded Focus]. (☞ стр. 95 [ Expanded Focus ] )
- Нажатие и удержание центральной кнопки настройки (●) сбрасывает положение увеличения.
- Эта функция может использоваться вместе с функцией Focus Assist (Помощь при фокусировке).
- Когда [Main Menu] ⇒ [Camera Function] ⇒ [AF Assist] установлено на „Area“, центр каждой области (лево/центр/право) увеличен. (☞ стр. 93 [ AF Assist ] )
- Коэффициент увеличения варьируется в зависимости от формата сигналов записи.
- Увеличение изображения не изменяет размер записанного изображения.
- Если функция „Expanded Focus“ назначена крестообразной кнопке, крестообразную кнопку нельзя использовать в качестве пользовательской кнопки в то время, как область увеличивается.
- Данная функция не будет доступна, когда для [Main Menu] ⇒ [System] ⇒ [Record Set] ⇒ [Record Format] ⇒ [System] установлено значение „SD“.



# Регулировка фокусировки распознаванием лиц

Эта функция предназначена для автоматического распознавания лиц людей и автоматической регулировки фокуса во время автофокусировки.

Она также обеспечивает слежение за движущимися объектами.

Если обнаружено несколько лиц, можно выбрать одно для фокусировки на нем.

Примечание :

- Эта функция также предназначена для автоматической настройки яркости в соответствии с яркостью обнаруженного лица.

(☞ стр. 94 [ Face Detect ] )

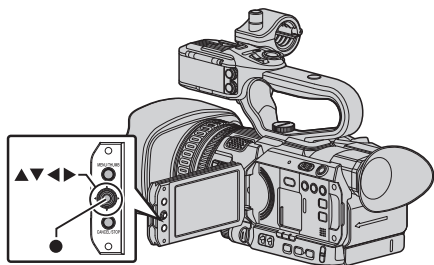

1 Присвойте функцию „Face Detect“ любой из пользовательских кнопок. (☞ стр. 35 [Назначение функций для кнопок пользователя] )

2 Установите фокус камеры на человеке и нажмите пользовательскую кнопку, которой назначена функция „Face Detect“.

- Если распознавание лиц разрешено, отображается значок обнаружения лиц (☞).
  - Если [Main Menu] → [Camera Function] → [User Switch Set] → [Face Detect] установлено в „AF“, отображается ☞ AF.
  - Если [Main Menu] → [Camera Function] → [User Switch Set] → [Face Detect] установлено в „AF&AE“, отображается ☞ AE±0.
- Если вы выбрали ближайшего к центру экрана человека, на его лице появится оранжевая рамка.
- Фокус будет автоматически отрегулирован на выбранном человеке.

Рамка распознавания (Оранжевый)

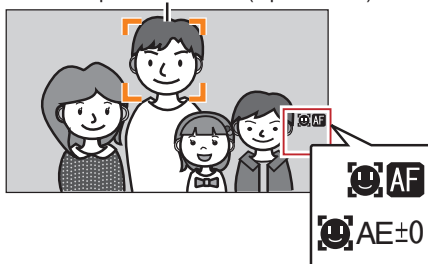

Примечание :

- Если рамка распознавания не отображается, убедитесь, что выбран режим автоматической фокусировки. А также если [Face Detect] установлен в положение „AF&AE“, установите один или несколько элементов (диафрагма, усиление или скорость затвора) в режим автоматической регулировки.  
(☞ стр. 50 [Регулировка яркости автоматически: режим автоматической регулировки яркости (AE)])  
(☞ стр. 51 [Режим автоматической диафрагмы (автоматическая настройка)])  
(☞ стр. 53 [Режим автоматического усиления (автоматическая настройка усиления)])  
(☞ стр. 54 [Режим автоматического затвора (автоматическая настройка затвора)])

## Выбор человека из нескольких человек

- 1 **Нажмите пользовательскую кнопку, которой назначена функция „Face Detect“.**
  - Камера войдет в режим распознавания лиц, значок обнаружения лица (👤) будет мерцать.
  - На лице человека, ближайшего к центру экрана, появится оранжевая рамка. Вокруг лиц других людей появятся синие рамки.

Рамка распознавания (Оранжевый)

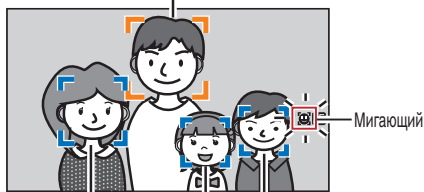

Рамка распознавания (Синий)

- 2 **Выберите определенного человека.**
  - Для выбора лица используйте крестообразную кнопку (◀▶▲▼).
  - На лице выбранного человека появится оранжевая рамка, фокус будет автоматически изменен.

Рамка распознавания (Оранжевый)

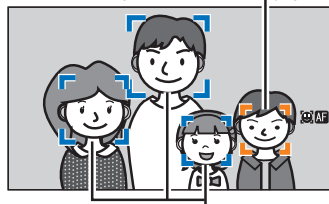

Рамка распознавания (Синий)

- 3 **Нажмите кнопку Set (Установка) (●), чтобы подтвердить лицо для распознавания.**

Примечание :

- Нажмите кнопку [CANCEL], чтобы отменить выбор.
- Вы можете указать чувствительность распознавания и скорость работы после выхода лица из поля зрения при помощи [Main Menu] → [Camera Function] → [User Switch Set] → [Face Detect] → [Sensitivity] и [Hysteresis].  
(☞ стр. 94 [Sensitivity])  
(☞ стр. 94 [Hysteresis])

## Регулировка яркости

Отрегулируйте яркость при помощи диафрагмы, усиления, скорости затвора и фильтра нейтральной оптической плотности в зависимости от яркости объекта.

### Регулировка яркости автоматически: режим автоматической регулировки яркости (AE)

Ирисовая диафрагма, усиление, скорость затвора и фильтр нейтральной оптической плотности регулируются автоматически в зависимости от яркости объекта для поддержания оптимальной яркости.

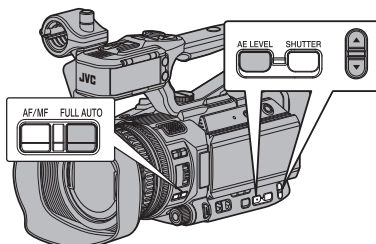

Чтобы задать только усиление, ирисовую диафрагму и затвор на автоматический режим, нажмите и удерживайте кнопку [ПОЛНЫЙ АВТО] и выключите полный автоматический режим до установки каждого пункта в режим автоматической регулировки.

- 1 **Задать усиление, ирисовую диафрагму и затвор на автоматический режим.**
  - [Настройка диафрагмы] (☞ стр. 51)
  - [Настройка усиления] (☞ стр. 53)
  - [Настройка электронного затвора] (☞ стр. 54)
- 2 **Задать целевой уровень (ярче/темнее) для получения оптимальной яркости во время автоматической регулировки.**
  - Когда „AE±“ (\* обозначает номер) появится на экране, нажмите кнопку [AE LEVEL] на стороне камеры для отображения „AE±“ на светлом фоне и задайте с помощью кнопок громкости ▲/▼.

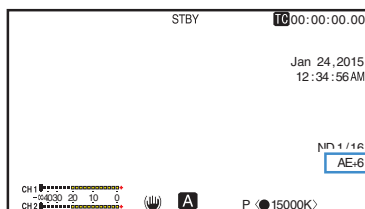

Примечание : \_\_\_\_\_

- Нажатие и удерживание кнопки [FULL AUTO] для ввода полного автоматического режима также активирует режим автоматической регулировки яркости (AE). В этом случае, баланс белого также входит в автоматический режим принудительно.
- Нажатие и удерживание кнопки [AE LEVEL] удалит указанное значение и зафиксирует на „AE±0“ (рекомендуемое значение).
- Скорость сходимости автоматической настройки яркости (AE) можно установить в меню.  
(☞ стр. 92 [ AE Speed ] )
- Если один или несколько элементов (усиление, диафрагма и скорость затвора) установлены в автоматический режим, можно зафиксировать значения соответствующих элементов назначением пользовательской кнопки „AE Lock“.  
(☞ стр. 95 [ AE/FAW Lock ] )
- Если один или несколько элементов (усиление, диафрагма и скорость затвора) установлены в автоматический режим, включен режим автоматической регулировки яркости (AE).

## Ручная регулировка яркости

Нажмите и удерживайте кнопку [FULL AUTO] для установки на полный автоматический режим, некоторые или все элементы (диафрагма, усиление и скорость затвора) можно отрегулировать вручную.

- 1 **Нажмите и удерживайте кнопку [FULL AUTO] для выключения полного автоматического режима.**
- 2 **Отрегулируйте ирисовую диафрагму, усиление и скорость затвора.**  
(☞ стр. 51 [Настройка диафрагмы] )  
(☞ стр. 53 [Настройка усиления] )  
(☞ стр. 54 [Настройка электронного затвора] )

Примечание : \_\_\_\_\_

- Яркость не может быть отрегулирована вручную в полностью автоматическом режиме.
- Если диафрагма, усиление и скорость затвора изменяются вручную, настройка [AE Level] временно выключается.

## Настройка диафрагмы

Отрегулируйте диафрагму объектива в соответствии с яркостью объекта.

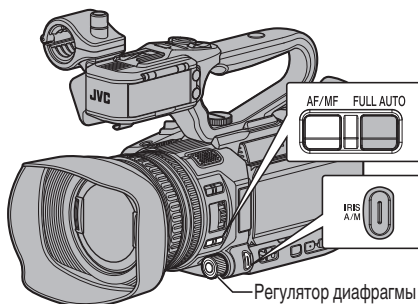

Регулятор диафрагмы

### Режим автоматической диафрагмы (автоматическая настройка)

- 1 **Нажмите и удерживайте кнопку [FULL AUTO] для выключения полного автоматического режима.**
- 2 **Нажмите кнопку [IRIS A/M], чтобы установить режим автоматической диафрагмы.**  
Диафрагма настроится автоматически в соответствии с яркостью объекта. Значение апертуры объектива (число F) не отображается в автоматическом режиме ирисовой диафрагмы.

Примечание : \_\_\_\_\_

- Нажатие и удерживание кнопки [FULL AUTO] для ввода полного автоматического режима также активирует режим автоматической ирисовой диафрагмы. В этом случае, усиление, затвор и баланс белого также входит в автоматический режим принудительно. Переключение кнопки [IRIS A/M] отключено в полном автоматическом режиме.
- Предел открывания/закрывания диафрагмы можно установить в [Main Menu] ➔ [Camera Function] ➔ [Auto Iris Limit (OPEN)]/[Auto Iris Limit (CLOSE)] в режиме автоматической диафрагмы.  
(☞ стр. 92 [ Auto Iris Limit (OPEN) ] )  
(☞ стр. 92 [ Auto Iris Limit (CLOSE) ] )
- Для установки целевого уровня (ярче/темнее) автоматической диафрагмы можно нажать и удерживать кнопку [AE LEVEL] сбоку видеокамеры, а затем изменить уровень посредством регулятора громкости ▲ / ▼.
- Скорость сходимости автоматической диафрагмы можно установить при помощи меню.  
(☞ стр. 92 [ AE Speed ] )

## Режим ручной диафрагмы (ручная настройка)

Значение диафрагмы (F-номер) объектива можно установить вручную.

- 1 **Нажмите и удерживайте кнопку [FULL AUTO] для выключения полного автоматического режима.**
- 2 **Чтобы установить режим ручной диафрагмы, нажмите кнопку [IRIS A/M].** Отображается значение апертуры объектива (число F).

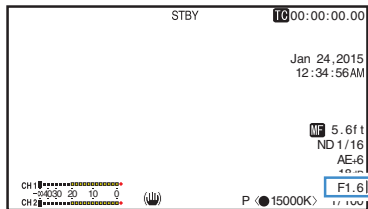

- 3 **Поверните регулятор диафрагмы для настройки ирисовой диафрагмы вручную.**
  - Регулировку диафрагмы можно присвоить кольцу масштабирования. Установите [Main Menu] → [Camera Function] → [Zoom Ring] на „Iris“.  
(☰ стр. 93 [ Zoom Ring ] )

Открытое F-число диафрагмы различается в зависимости от положения увеличения.

Широкоугольная трансфокация [W] : F1,2  
Положение Теле [T] : F3,5

F-число	Описание
Меньше	Объект более яркий. Диапазон, на который наведен фокус, отображается резче, а фон становится более размытым для мягкости изображения.
Больше	Объект более темный. В фокусе находится также и фон изображения.

Примечание :

- Если пользовательской кнопке присвоен [One Push Iris], то нажатие пользовательской кнопки в режиме ручной диафрагмы активирует режим автоматической фокусировки одним нажатием, и удерживание нажатой кнопки активирует режим временной автоматической диафрагмы.
- В дополнение к функции [Iris], регулятору диафрагмы можно также присвоить [Shutter] или функцию [AE Level].  
(☰ стр. 93 [ Iris Dial ] )

## Режим однократной автоматической настройки диафрагмы

Когда [One Push Iris] присвоен пользовательской кнопке, нажмите эту кнопку в режиме ручной диафрагмы для регулировки диафрагмы в соответствии с яркостью объекта.

## Режим временной автоматической настройки диафрагмы

Когда [One Push Iris] присвоен пользовательской кнопке, нажмите и удерживайте эту кнопку в режиме ручной диафрагмы для временного переключения на режим автоматической диафрагмы. Диафрагма автоматически устанавливается в зависимости от яркости объекта.

## О значении (числе F) ирисовой диафрагмы

Эффект размытости, связанный с „дифракцией малой диафрагмы.“ может возникнуть, если диаметр ирисовой диафрагмы становится слишком малым. При возникновении данного явления число F на экране станет серым, предупреждая о том, что число F дифракции ирисовой диафрагмы было превышено. Рекомендуется правильно использовать ND-фильтры для того, чтобы число F не становилось серым.

# Настройка усиления

Эта функция позволяет электронными средствами усиливать чувствительность света при недостаточном освещении объекта. Степень действия видеоусилителя можно установить в соответствии с яркостью объекта. Выберите режим установки в соответствии с условиями съемки.

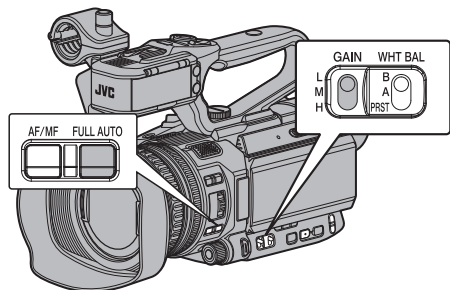

## Режим автоматического усиления (автоматическая настройка усиления)

- 1 Нажмите и удерживайте кнопку [FULL AUTO] для выключения полного автоматического режима.
- 2 Задать [Camera Function] → [GAIN L]/[GAIN M]/[GAIN H] на „AGC“.  
(☞ стр. 93 [GAIN L/GAIN M/GAIN H])  
Если элемент, указанный в „AGC“ выбран при помощи переключателя усиления [GAIN L/M/H], режим автоматической регулировки усиления включен и усиление видео усилителя задается автоматически согласно яркости объекта. Значение чувствительности (значение дБ) не отображается в автоматическом режиме усиления.

Примечание : \_\_\_\_\_

- Нажатие и удерживание кнопки [FULL AUTO] для ввода полного автоматического режима также активирует режим автоматического усиления. В этом случае, ирисовая диафрагма, затвор и баланс белого также входит в автоматический режим принудительно.
- Переключение переключателя [GAIN L/M/H] отключено в полном автоматическом режиме.
- Верхний предел значения настройки усиления во время операции AGC можно установить в [Main Menu] → [Camera Function] → [AGC Limit].  
(☞ стр. 92 [ AGC Limit ])

## Режим фиксированного усиления (переключение на усиление вручную)

- 1 Нажмите и удерживайте кнопку [FULL AUTO] для выключения полного автоматического режима.
  - Вы можете выбрать уровень усиления видеоусилителя при помощи селекторного переключателя [GAIN L/M/H] на видеокамере.
  - Уровень усиления появляется на экране.

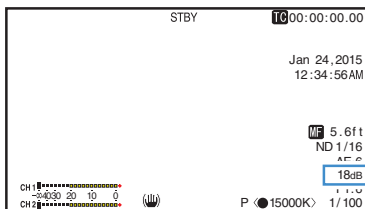

- По умолчанию переключатель установлен в следующие положения.  
[L] : 0dB  
[M] : 6dB  
[H] : 12dB

- 2 Выберите [GAIN L/M/H], который не установлен на „AGC“, чтобы переключиться в режим ручного усиления.

Примечание : \_\_\_\_\_

- Вы можете изменить значение усиления каждого положения в меню. Усиление чувствительности приводит к усилению зернистости изображения на экране.
- Видеокамера переходит в режим автоматического усиления, когда значение усиления установлено на „AGC“.  
(☞ стр. 93 [GAIN L/GAIN M/GAIN H])

# Настройка электронного затвора

Вы можете изменить скорость затвора (время для каждого снимаемого кадра), используя функцию установки электронного затвора. Параметры электронного затвора можно настроить вручную или автоматически.

## Режим автоматического затвора (автоматическая настройка затвора)

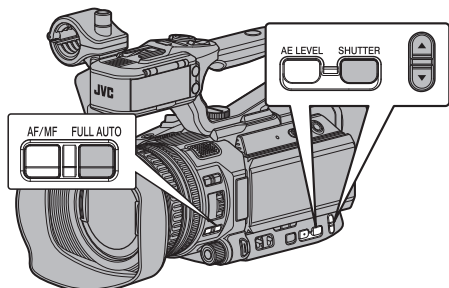

- 1 Нажмите и удерживайте кнопку [FULL AUTO] для выключения полного автоматического режима.
- 2 Нажмите и удерживайте кнопку [SHUTTER] для входа в автоматический режим затвора.
  - Скорость затвора не будет отображаться.
  - Режим автоматического затвора регулирует скорость затвора автоматически в соответствии с яркостью объекта.
- 3 Задайте контролируемый диапазон для автоматического затвора в [Main Menu] → [Camera Function] → [EEL Limit]. (☞ стр. 92 [ EEL Limit ] )

Примечание :

- Нажатие и удерживание кнопки [FULL AUTO] для ввода полного автоматического режима также активирует режим автоматического затвора. В этом случае, ирисовая диафрагма, усиление и баланс белого также входит в автоматический режим принудительно.
- Переключение скорости затвора кнопками уровня громкости ▲ / ▼ на боковой стороне видеокамеры и переключение режима затвора при помощи кнопки [SHUTTER] отключены в полном автоматическом режиме.

## Режим ручного затвора (переключение к ручному затвору)

- 1 Нажмите и удерживайте кнопку [FULL AUTO] для выключения полного автоматического режима.
- 2 Нажмите и удерживайте кнопку [SHUTTER] для входа в ручной режим затвора.
  - Скорость затвора отображается на экране.

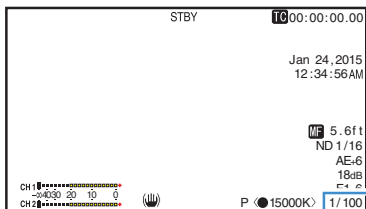

Примечание :

- В режиме ручного затвора выберите „Step“ или „Variable“ в [Camera Function] → [Shutter]. Для „Step“ устанавливается значение по умолчанию. (☞ стр. 92 [ Shutter ] )

## Выбор скорости затвора

Когда нажата кнопка [SHUTTER] (в течение менее 1 секунды) в режиме ручного затвора для отображения скорости затвора на белом фоне, Вы можете установить выдержку с помощью кнопок уровня громкости ▲ / ▼ на боковой стороне видеокамеры. Устанавливаемый диапазон выдержки варьируется в зависимости от формата видео.

Примечание :

- Для отображения затвора под углом (DEG), установите [A Frame Rate] в „24p“ или „25p“, и установите [Shutter] в [LCD/VF] → [Display Settings] до „DEG“.  
(☞ стр. 111 [ A Frame Rate ] )  
(☞ стр. 104 [ Shutter ] )

Режим затвора		Frame Rate		
		60p 60i 30p	50p 50i 25p	24p
▲	Step	—	—	1/10000
				1/4000
		1/10000	1/10000	1/2000
		1/4000	1/4000	1/1000
		1/2000	1/2000	1/500
		1/1000	1/1000	1/250
		1/500	1/500	1/120
		1/250	1/250	1/100
		1/120	1/120	1/60
		1/100	1/100	1/50
		(Стандарт)	1/60	1/50
▼			1/30	1/24
			1/15	1/12
			1/7.5	1/6
▲	Variable	(Верхний предел)	1/9934	1/10014
		(Стандарт)	1/60.00	1/50.00
		(Нижний предел)	1/30.00	1/24.00

## Настройка фильтра ND

Используйте фильтр ND, чтобы сохранить апертуру линз в соответствующем диапазоне.

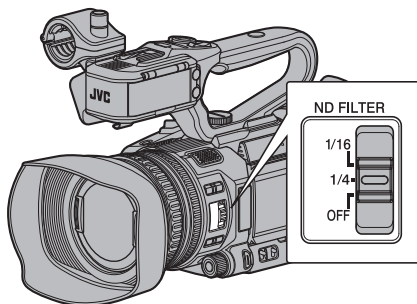

Установите в соответствии с яркостью объекта. Если положение переключателя изменяется, выбранный фильтр ND отображается на ЖК-мониторе и экране видеоскатора.

(☞ стр. 123 [Экран Дисплея 2] )

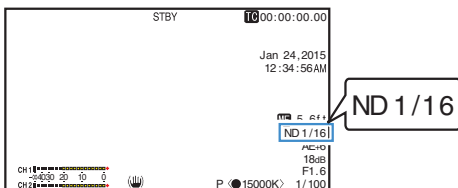

Примечание :

- Если [Main Menu] → [LCD/VF] → [Display Settings] → [ND Filter] установлен в „Off“, значение фильтра ND не отображается. (☞ стр. 103 [ ND Filter ] )
- Рекомендуем использовать фильтр ND, чтобы установить апертуру линз менее F8.

## Предупреждающий экран ND-фильтра

Для того, чтобы отрегулировать количество света при съемке в относительно ярко освещенном месте, диаметр ирисовой диафрагмы может стать чрезвычайно малым и стать причиной эффекта размытости. Это явление называется „дифракцией малой диафрагмы“. Вы можете правильно использовать ND-фильтр, чтобы не допустить возникновения данного эффекта. Данное устройство при необходимости отображает предупреждение ND-фильтра, предлагая Вам выбрать подходящий ND-фильтр.

- 1 Установите [Main Menu] → [LCD/VF] → [Display Settings] → [ND Filter] на „On +Assist“.

(☞ стр. 103 [ ND Filter ] )

- 2 Когда диаметр ирисовой диафрагмы становится слишком малым во время настройки интенсивности света или при использовании ND-фильтра в условиях недостаточного освещения, экран ND-фильтра начнет мигать.

## Настройка баланса белого

Настройте баланс белого в соответствии с цветовой температурой освещения. Режим настройки можно выбрать в соответствии с условиями съемки.

Так как цветовая гамма света (цветовая температура) может быть различной в зависимости от источника освещения, необходимо перенастроить баланс белого, если основной источник света, освещающий объект, изменяется.

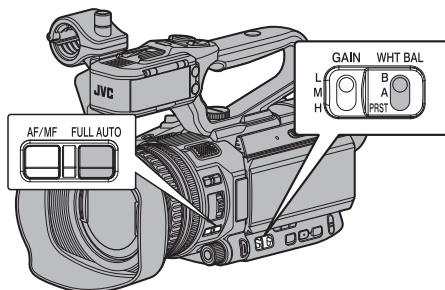

### Режим автоматического баланса белого (FAW: полноценный автоматический баланс белого)

- 1 Нажмите и удерживайте кнопку [FULL AUTO] для выключения полного автоматического режима.
- 2 Присвойте „FAW“ (полностью автоматический баланс белого) одному из трех [WHT.BAL B/A/PRST] переключателей.

- Вы можете установить функцию полностью автоматического баланса белого на „A“, „B“ или „PRST“ в [Camera Function] → [FAW].

(☞ стр. 93 [ FAW ] )

- Если выбрано положение, назначенное „FAW“, при помощи переключателя [WHT BAL B/A/PRST], автоматический режим баланса белого включен и надлежащий баланс белого автоматически регулируется согласно цветовой температуре освещения объекта.

Предупреждение : \_\_\_\_\_

- Точность функции [FAW] уступает автоматическому балансу белого.
- Если питание камеры включено с выбранным режимом [FAW], для завершения стабилизации цветов требуется около 15 секунд.



Примечание : \_\_\_\_\_

- Нажатие и удерживание кнопки [FULL AUTO] для ввода полного автоматического режима также активирует режим автоматического затвора. В этом случае, ирисовая диафрагма, усиление и затвор также входят в автоматический режим принудительно.
- Переключение баланса белого с помощью переключателя [WHT.BAL B/A/PRST] отключается в полном автоматическом режиме.
- Если [Main Menu] → [Camera Function] → [User Switch Set] → [AE/FAW Lock] установлен в „AE/FAW“, можно зафиксировать значение баланса белого нажатием пользовательской кнопки [AE/FAW Lock]. (☞ стр. 95 [ AE/FAW Lock ] )
- Если [White Balance] присвоен пользовательской кнопке, при нажатии присвоенной пользовательской кнопки отобразится экран регулировки краски FAW. (☞ стр. 35 [Назначение функций для кнопок пользователя] )

### Полноавтоматическая настройка белого цвета

Вы можете выполнять тонкую настройку баланса белого после автоматической настройки.

- 1 Выберите [Main Menu] → [Camera Process] → [White Balance] → [FAW Paint] и нажмите кнопку **Set (Установка) (●)**. Появится экран полноавтоматической настройки баланса белого.

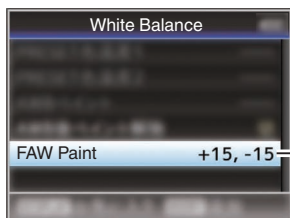

- 2 **Отрегулируйте значения R и B.** Нажмите крестообразную кнопку (▲▼), чтобы изменить значение R, и (◀▶), чтобы изменить значение B.

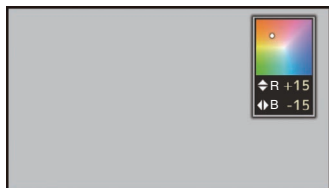

- 3 **Нажмите кнопку Set (Установить) (●).** Возвращает к экрану [White Balance].

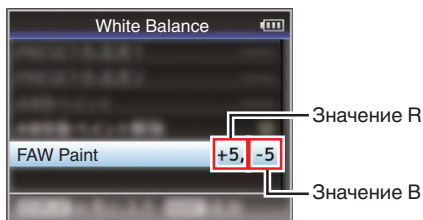

### Режим ручной настройки баланса белого (выбор вручную)

- 1 **Нажмите и удерживайте кнопку [FULL AUTO] для выключения полного автоматического режима.**
  - Используйте переключатель [WHT.BAL B/A/PRST], чтобы выбрать „PRST“ (предустановленный режим), „A“ (режим по памяти A) или „B“ (режим по памяти B).

Примечание : \_\_\_\_\_

- Вы можете установить функцию полностью автоматического баланса белого на [A], [B] или [PRST] в [Camera Function] → [FAW]. (☞ стр. 93 [ FAW ] )
- В режиме FAW (полностью автоматический баланс белого) цветовая температура видео постоянно автоматически замеряется для получения наиболее подходящего уровня баланса белого.

### Предустановленный режим (PRST)

- В видеокамере существует два варианта установок цветовой температуры. Переключать их можно при помощи кнопки [AWB/9].
- \* Вы также можете использовать пользовательскую кнопку, присвоенную функции [AWB], вместо кнопки [AWB/9]. (☞ стр. 94 [Параметр User Switch Set] )

Настройка по умолчанию:

[Preset Temp.] : 3200K  
[Alternative Temp.] : 5600K

- 1 **Установите переключатель [WHT.BAL B/A/PRST] в положение „PRST“.**
- 2 **Нажмите кнопку [AWB/9].**
  - Чтобы выбрать другую цветовую температуру, нажмите кнопку [AWB/9]. („Preset Temp.“ ↔ „Alternative Temp.“)

## Настройка значений [Preset Temp.] или [Alternative Temp.]

Обе настройки цветовой температуры можно изменить в предустановленном режиме в меню.

### 1 Откройте меню [Preset Temp.] или [Alternative Temp.]

- Выберите [Main Menu] → [Camera Process] → [White Balance] → [Preset Temp.] или [Alternative Temp.] и нажмите кнопку Set (Установка) (●).
- На экране появится настройка цветовой температуры.

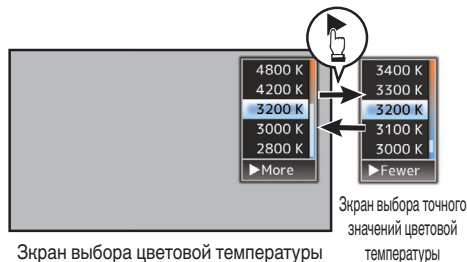

Экран выбора цветовой температуры

### 2 Выберите цветовую температуру.

- Выбор значения цветовой температуры (на экране выбора цветовой температуры) осуществляется при помощи крестообразной кнопки (▲▼). [Значения: 7500K, 6500K, 5600K, 5200K, 4800K, 4200K, 3200K, 3000K, 2800K]
- Чтобы выбрать более точные значения (на экран выбора точных значений цветовой температуры)
  - Нажмите крестообразную кнопку (▶), чтобы отобразить экран выбора точного значений цветовой температуры.
  - Нажмите крестообразную кнопку (▲▼), чтобы выбрать цветовую температуру. [Значения: от 2300K до 15000K (с шагом 100K)]

Примечание :

- Нажмите крестообразную кнопку (▶), чтобы отобразить экран выбора цветовой температуры и экран выбора точного значения цветовой температуры.
- Если [White Balance] присвоен пользовательской кнопке, при нажатии присвоенной пользовательской кнопки отобразится экран выбора цветовой температуры. (☞ стр. 35 [Назначение функций для кнопок пользователя])

## Режим параметра A (A), режим параметра B (B)

- Установите баланс белого, информация о котором сохранена в параметре A или B.
- Когда переключатель [WHT.BAL B/A/PRST] установлен на „A“ или „B“, нажмите кнопку [AWB/9], чтобы выполнить баланс белого. Настройка баланса белого будет выполнена автоматически, а установленное значение будет сохранено в параметре A или B.
- \* Вы также можете использовать пользовательскую кнопку, присвоенную функции [AWB], вместо кнопки [AWB/9]. (☞ стр. 94 [Параметр User Switch Set])

### 1 Подготовьте видеокамеру к работе.

- 1 Установите переключатель [POWER ON/OFF] в положение „ON“.
  - 2 Нажмите кнопку [IRIS], чтобы установить автоматический режим.
  - 3 Нажмите и удерживайте кнопку [FULL AUTO] для установки на „OFF“.
- ### 2 Установите переключатель [ND FILTER] в соответствии с освещением.
- (☞ стр. 55 [Настройка фильтра ND])
- ### 3 Установите переключатель [WHT.BAL B/A/PRST] в положение „A“ или „B“.
- ### 4 Определите место с условиями освещения, подобным освещению снимаемого объекта, поместите белый объект рядом с центром экрана и увеличивайте фокус до тех пор, пока экран не будет заполнен белым цветом.
- ### 5 Нажмите кнопку [AWB/9].
- После активации функции автоматического баланса белого появится рамка распознавания белого. Полностью заполните рамку белым цветом.
  - Во время запуска функции Auto White (Автоматический баланс белого) на экране появится „A< ● >“ или „B< ● >“. (● появится мигающий значок)
  - После получения правильного баланса белого будет отображено расчетное значение текущей цветовой температуры.

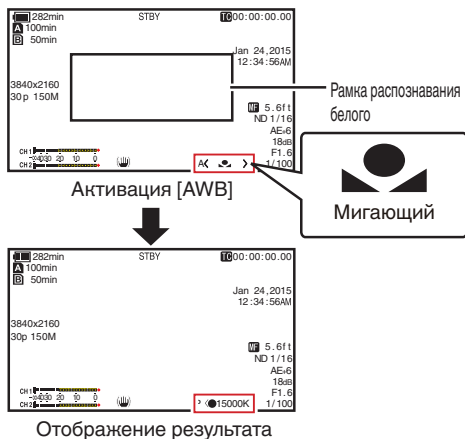

- 1 Выберите [Main Menu] → [Camera Process] → [White Balance] → [AWB Paint] и нажмите кнопку Set (Установка) (●).  
Появится экран настройки окрашивания белым цветом.

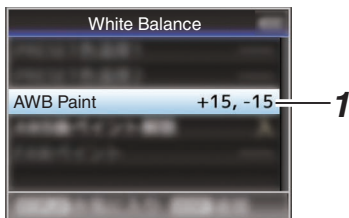

- 2 Отрегулируйте значения R и B. Нажмите крестообразную кнопку (▲▼), чтобы изменить значение R, и (◀▶), чтобы изменить значение B.

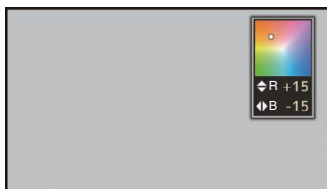

- 3 Нажмите кнопку Set (Установить) (●). Возвращает к экрану [White Balance].

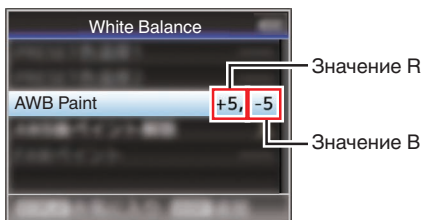

#### Предупреждение :

- Не используйте объекты с высокой отражающей способностью, например, изготовленные из металла. Это может привести к неправильной настройке баланса белого.
- Функция автоматического баланса белого не может обеспечить оптимальный баланс белого для объекта вне своего диапазона настройки, например, если он содержит только один цвет или не содержит достаточно белого цвета.

#### Сообщение об ошибке

Если настройка баланса белого выполнена неправильно, в течение 3 секунд будет отображаться одно из следующих сообщений.

Сообщение	Статус
Auto White * NG: Object (*A или B)	Отображается, когда объект содержит недостаточное количество белого цвета, или когда цветовая температура установлена неправильно. Используйте другой белый объект и повторно настройте баланс белого.
Auto White * Error: Low Light (*A или B)	Отображается при нехватке освещения. Добавьте освещение и повторно настройте баланс белого.
Auto White * Error: Over Light (*A или B)	Чрезмерное освещение. Отображается, если освещение слишком яркое. Уменьшите освещение и повторно настройте баланс белого.

#### Настройка белого цвета

Вы можете более точно настроить баланс белого, информация о котором сохранена в параметре A или B.

#### Примечание :

- Выполнения автоматической регулировки баланса белого, как правило, приводит к сбросу значения регулировки белой краски. Но когда [Main Menu] → [Camera Process] → [White Balance] → [Clear Paint After AWB] установлен на „Off“, значения не удаляются даже при выполнении автоматического баланса белого. (стр. 99 [Clear Paint After AWB])
- Если [White Balance] присвоен пользовательской кнопке, при нажатии присвоенной пользовательской кнопки отобразится экран регулировка краски AWB. (стр. 35 [Назначение функций для кнопок пользователя])

# Настройка изображения камеры

Качество изображения видеокамеры можно установить при помощи меню [Camera Process].

Во время отображения настроек на экране можно установить значения, одновременно проверяя качество картинки при помощи видеокамеры.

- [Detail]
- [Master Black]
- [Black Toe]
- [Knee]
- [White Clip]
- [Gamma]
- [WDR]
- [White Balance]
- [Color Matrix]
- [Color Gain]

Примечание :

- Для получения информации о настройке соответствующих параметров см. меню [Camera Process].  
(☞ стр. 96 [Меню Camera Process] )

# Использование стабилизатора изображения

Снижает степень размытости изображений, которая появляется из-за дрожания камеры.

- 1 **Проверьте, включена и выключена ли функция стабилизатора изображения.** Если пиктограмма стабилизатора изображения (👉/👉👉) не отображается на экране, функция стабилизатора изображения находится в состоянии OFF (выкл.).

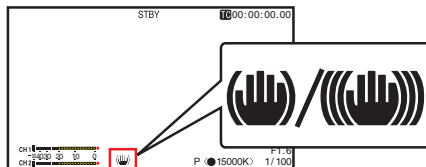

- 2 **Нажмите кнопку [OIS/6], чтобы включить (ON) функцию стабилизатора изображения (когда она находится в состоянии OFF).** Функция стабилизатора изображения переключается с ВКЛ. на ВЫКЛ. или наоборот с каждым нажатием кнопки [OIS/6].
  - **ВЫКЛ.:**  
Используйте эту настройку, когда видеокамера закреплена, например, на штативе.
  - **ВКЛ.:**  
Снижает степень размытости изображений, которая появляется из-за дрожания камеры.

Примечание :

- Выберите [Main Menu] → [Camera Function] → [OIS] → [Level], чтобы установить уровень коррекции.  
(☞ стр. 92 [ Level ] )
- При сильной вибрации камеры коррекция данной функции может быть недостаточной.
- „OIS“ присвоена кнопке [OIS/6] по умолчанию.
- „OIS“ можно также назначить другим пользовательским кнопкам.  
(☞ стр. 35 [Назначение функций для кнопок пользователя] )

# Запись звука

Данная видеочкама позволяет записывать звук с двух каналов (CH1/CH2) в синхронизации с видео.

Выберите один из четырех вариантов записи звука.

- Встроенный микрофон
- Микрофон подключен к гнезду [AUX]
- Микрофон, подключенный к [INPUT1] разъему **HDL**
- Микрофон, подключенный к [INPUT2] разъему **HDL**

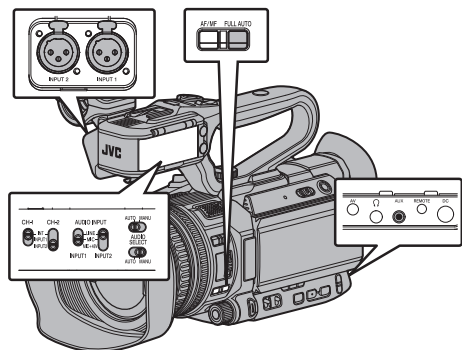

## Выбор аудио для записи на каждом канале **HDL**

Выберите звук, который необходимо записать на канале CH1/CH2.

-	Параметры переключателей	Подключенные устройства
CH1	INT	<ul style="list-style-type: none"> <li>• Встроенный микрофон</li> <li>• Микрофон подключен к гнезду [AUX]</li> </ul>
	INPUT1	Микрофон подключен к гнезду [INPUT1]
CH2	INT	<ul style="list-style-type: none"> <li>• Встроенный микрофон</li> <li>• Микрофон подключен к гнезду [AUX]</li> </ul>
	INPUT1	Микрофон подключен к гнезду [INPUT1]
	INPUT2	Микрофон подключен к гнезду [INPUT2]

- Когда CH1 или CH2 установлен на „INT“ и микрофон подключен к разъему [AUX], звук записывается в зависимости от настройки в [Main Menu] → [A/V Set] → [Audio Set] → [CH1 INT]/[CH2 INT].

(стр. 106 [ CH1 INT ] )

(стр. 106 [ CH2 INT ] )

Примечание :

- Когда разъем [AUX] не подключен, [Main Menu] → [A/V Set] → [Audio Set] → [CH1 INT]/[CH2 INT] фиксируется в „Int. Mic L“/„Int. Mic R“, соответственно.

## Настройка входного канала [INPUT1]/[INPUT2]

Выберите звук для подачи на вход [INPUT1] и [INPUT2] при помощи переключателя режимов [INPUT1]/[INPUT2].

Настройка	Описание
[LINE]	Используйте эту настройку для подключения аудиоустройства или другого оборудования. Исходный уровень входящего звука составляет +4 дБ.
[MIC]	Используйте эту настройку для подключения динамического микрофона.
[MIC+48V]	Используйте эту настройку для подключения к микрофону (с фантомным питанием), для которого необходимо напряжение питания +48 В.

Примечание :

- Если выбрано значение „MIC“ или „MIC+48V“, установите исходный уровень входящего звука в меню [Main Menu] → [A/V Set] → [Audio Set] → [Input1 Mic Ref.]/[Input2 Mic Ref.]. (стр. 106 [Input1 Mic Ref./Input2 Mic Ref. **HDL** ] )

Предупреждение :

- При подключении устройства, для которого не требуется питание +48 В, убедитесь, что не установлен параметр „MIC+48V“.
- Если переключатель режимов [INPUT1]/[INPUT2] установлен в положение „MIC“, убедитесь, что микрофон подключен к гнезду [INPUT1]/[INPUT2]. Если уровень записи будет повышен без подключения микрофона, возможна запись шума, поступающего от входного гнезда.
- Если микрофон не подключен к гнезду [INPUT1]/[INPUT2], установите переключатель режимов [INPUT1]/[INPUT2] в положение „LINE“ или отрегулируйте громкость ручкой регулировки уровня записи [CH1]/[CH2].

## Настройка уровня записи звука **HDL**

Уровень записи звука для двух каналов (CH1/CH2) можно настроить вручную или автоматически.

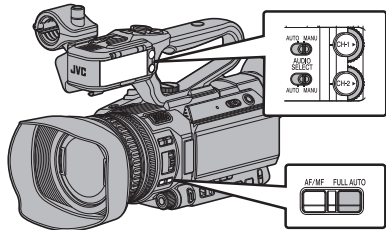

### Режим настройки вручную (ручная настройка)

- Установите переключатель [CH1/CH2 AUTO/MANUAL] камеры в положение „MANUAL“, чтобы войти в режим ручной регулировки, и установите уровень записи рукояткой [CH1]/[CH2].
- Уровень можно настроить вручную в режимах записи, ожидания и остановки.

Примечание :

- Когда кнопка [FULL AUTO] установлена на „ON“, а [Main Menu] → [A/V Set] → [Audio Set] → [Audio On FULL AUTO] установлена на „Auto“, переключение режимов переключателем выбора [CH1 AUTO/MANUAL]/[CH2 AUTO/MANUAL] отключено.  
(Вышеуказанная настройка является значением по умолчанию.)

### Настройка входного канала „INPUT1“/„INPUT2“

- 1 Установите переключатель выбора [CH1/CH2 AUTO/MANUAL] в положение „MANUAL“ для канала с ручной регулировкой.
- 2 Отрегулируйте уровень записи соответствующей рукояткой [CH1]/[CH2].  
Отрегулируйте так, чтобы аудиометр не загорался при -2 dB даже для громких звуков.  
(☞ стр. 107 [ Limiter Mode ])

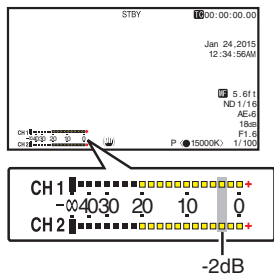

■ Когда канал ввода установлен на „INT“ как для [CH1], так и для [CH2]

- 1 Установите переключатель выбора [CH1 AUTO/MANUAL] в положение „MANUAL“.
- 2 Отрегулируйте уровень записи рукояткой [CH1].  
Если используется встроенный микрофон и входное гнездо [AUX], уровни записи [CH1] и [CH2] становятся равными друг другу.  
Уровни также равны, если переключатель выбора [CH1 AUTO/MANUAL] установлен в положение [CH2].

Примечание :

- Выберите [Limiter Mode] или [Int. Mic Stereo Enhancer] в меню для записи звука.
- Для выбора исходного уровня записи на SD-карту установите параметр меню [Main Menu] → [A/V Set] → [Audio Set] → [Ref. Level] равным „-20dB“, „-18dB“ или „-12dB“. (общий для CH1/CH2)  
(☞ стр. 106 [ Ref. Level ])
- Действие рукоятки регулировки уровня записи [CH2] и переключателя выбора [CH2 AUTO/MANUAL] отключено.
- Когда [Main Menu] → [A/V Set] → [Audio Set] → [CH1 INT] и [CH2 INT] установлены на „Int. Mic L“ и „AUX R“ соответственно, или установлены на „AUX L“ и „Int. Mic R“ соответственно, настройки переключателей выбора [CH1 AUTO/MANUAL] и [CH2 AUTO/MANUAL] становятся независимыми. В этом случае настройки уровня записи CH1 и CH2 также будут независимы.

### Режим автоматической настройки

- Установите переключатель выбора [CH1/CH2 AUTO/MANUAL] в положение „AUTO“ или нажмите и удерживайте кнопку [FULL AUTO] в положении „ON“, чтобы войти в режим автоматической регулировки.  
Уровень записи звука устанавливается автоматически в соответствии со входным уровнем.
- Когда кнопка [FULL AUTO] установлена на „ON“, переключение режимов переключателем выбора [CH1/CH2 AUTO/MANUAL] отключено.

Примечание : \_\_\_\_\_

- Когда [Main Menu] → [A/V Set] → [Audio Set] → [Limiter] установлено на „Off“ в режиме автоматической регулировки, ограничитель работает при -6 дБ полной шкалы.
- Когда [A/V Set] → [Audio Set] → [Audio On FULL AUTO] установлен на „SW Set“, Вы можете переключить режим записи звука с помощью селекторного переключателя [CH1/CH2 AUTO/MANUAL] на видеокамере, даже если кнопка [FULL AUTO] установлена на „ON“.  
(☞ стр. 108 [ Audio On FULL AUTO ])

## Настройка уровня записи аудиосигнала в главном меню

\* Активирован, только когда ручка не прикреплена.

1 Выберите [Main Menu] → [A/V Set] → [Audio Set] → [Audio Level].

- Появится экран [Audio Level].

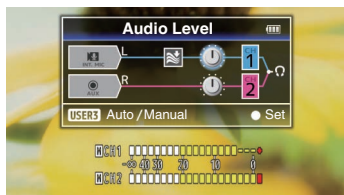

\* Содержимое, отображаемое на экране, может варьироваться в зависимости от различных настроек.

2 Выберите „Auto“ или „Manual“ с помощью кнопки [LOLUX/3].

- При выборе „Auto“ уровень записи звука настроится автоматически.
- При выборе „Manual“, громкость появляется на экране. Воспользуйтесь крестообразной кнопкой (◀▶), чтобы отрегулировать громкость.

Примечание : \_\_\_\_\_

- Когда кнопка [FULL AUTO] установлена на „On“ и [Audio On FULL AUTO] в меню установлено на „Auto“, уровень записи аудио выбрать нельзя.
- Если CH1 и CH2 установлены на встроенный микрофон или на AUX, настройки для CH2 не будут отображены, и настройки для CH1 будут применимы для CH2.

## Мониторинг звука во время записи при помощи наушников

Вы можете проверить записанный звук при помощи наушников.

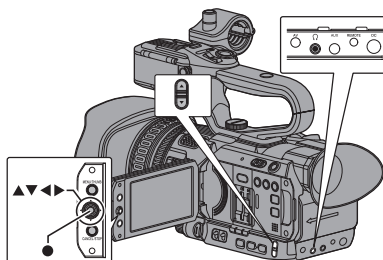

- 1 Подключите наушники.
- 2 Выберите [Main Menu] → [A/V Set] → [Audio Set] → [Monitor].
- 3 Отрегулируйте громкость монитора с помощью кнопок уровня громкости ▲ / ▼ на боковой стороне видеокамеры.

Примечание : \_\_\_\_\_

- Во режиме камеры аудио через контрольный динамик не воспроизводится.
- Поддача предупреждающего звукового сигнала осуществляется в случае возникновения неполадок видеокамеры или разряда батареи. (☞ стр. 170 [Предупреждающий звуковой сигнал] )
- Вы можете настроить громкость предупреждающего звукового сигнала в [Main Menu] → [A/V Set] → [Audio Set] → [Alarm Level]. („Off“/„Low“/„High“)  
(☞ стр. 108 [ Alarm Level ] )

# Временной код и метка пользователя

Временной код и метка пользователя на этой камере записываются вместе с видео. Временной код и метка пользователя отображаются в видеоскителе и на ЖК-мониторе во время воспроизведения и записи. (Экран отображения параметров камеры)

## Отображение временного кода и метки пользователя

Временной код и метка пользователя отображаются в видеоскителе и на ЖК-мониторе во время воспроизведения и записи. Отображение отличается в зависимости от настроек меню.

- 1 Установите [Main Menu] → [LCD/VF] → [Display Settings] → [TC/UB] в любое значение, кроме „Off“.

(☞ стр. 103 [ TC/UB ] )

Если выбрано „TC“ или „UB“, временной код или метка пользователя отображаются соответственно на экране отображения параметров камеры.

UB FF EE DD 20  
TC 00:00:00.00



## Режим использования временного кода

Установите управление временным кодом в [Main Menu] → [TC/UB] → [TC Generator].

(☞ стр. 99 [ TC Generator ] )

Настройка	Описание
Free Run	Временной код используется в режиме работы постоянно независимо от статуса записи. Это продолжается даже после отключения питания видеоканалы.
Rec Run	Временной код используется в режиме записи. Продолжается выполнение в порядке следования записанных роликов до замены SD-карты. В случае извлечения SD-карты и выполнения записи на другую карту, временной код будет записан на новую карту с того места, откуда он был прерван на предыдущей карте.
Regen	Временной код используется в режиме записи. После замены SD-карты последний временной код считывается и записывается на новую карту, что позволяет продолжать его использование в рабочем режиме. (☞ стр. 65 [Установка временного кода] )

Примечание :

- Когда [Main Menu] → [System] → [Record Set] → [Rec Mode] установлен на „Interval Rec“ или „Frame Rec“, и [TC Generator] установлен на „Free Run“, Rec Run активирован.
- Когда [Main Menu] → [System] → [Record Set] → [Record Format] → [A Format]/ [B Format] установлено на „AVCHD“ и [Main Menu] → [System] → [Record Set] → [Rec Mode] установлено на „Pre Rec“, активируется Free Run.  
(☞ стр. 111 [ A Format ] )  
(☞ стр. 111 [ B Format ] )



# Установка генератора временного кода

## Предварительная установка временного кода

Осуществляется запись временного кода и метки пользователя от внутреннего генератора временного кода.

В этом разделе описывается, как установить [TC/UB] → [TC Preset].

(☞ стр. 99 [ TC Preset ] )

Примечание :

- Когда [Main Menu] → [System] → [Record Set] → [Record Format] → [A Frame Rate] установлен на „50p“, „50i“ или „24p“, настройка для „Drop“ будет отключена.  
(☞ стр. 111 [ A Frame Rate ] )
- Настройку можно изменить без необходимости вызывать экран меню [TC/UB].  
(☞ стр. 66 [Установка временного кода без вызова меню] )

## Необходимые параметры перед предварительной настройкой

### 1 Установите [TC/UB] → [TC Generator] на „Rec Run“ или „Free Run“.

(☞ стр. 99 [ TC Generator ] )

#### • [Rec Run]:

Предварительно установленные данные генератора временных кодов используются в режиме выполнения во время записи. Установите этот параметр во время записи непрерывного временного кода в связующих кадрах.

#### • [Free Run]:

Использование временного кода начинается в режиме выполнения от предварительно установленного времени в генераторе временных кодов.

### 2 Выберите режим надрирования для генератора временных кодов (только, когда для частоты кадров установлены значения „60i“ или „30i“).

Установите при помощи [Main Menu] → [TC/UB] → [Drop Frame].

(☞ стр. 100 [ Drop Frame ] )

#### • [Drop]:

Устанавливает режим выполнения генератора временных кодов в режим с пропуском кадра (drop frame). Используйте эту настройку, если важно время записи.

#### • [Non Drop]:

Устанавливает режим выполнения генератора временных кодов в режим без пропуска кадра (non-drop frame). Используйте эту настройку, если важно количество кадров.

Примечание :

Режим с пропуском кадров/без пропуска кадров (drop frame/non-drop frame)

- Когда [Main Menu] → [System] → [Record Set] → [Record Format] → [Frame Rate] установлен на „60p“, „60i“ или „30p“, фактическое количество кадров в секунду составляет примерно 59,94 (29,97). Однако, стандартное значение обработки временного кода равно „60p“, „60i“ или „30p“ кадров. Чтобы компенсировать разницу количества кадров, в режиме с пропуском кадра (Drop) каждую минуту пропускаются кадр 00 и 01, кроме тех минут, которые кратны 10. Однако, в случае „60p“, кадры 00, 01, 02 и 03 отбрасываются.
- В режиме без отбрасывания кадров (Non Drop) отбрасывание кадров не осуществляется, расхождение с фактическим временем не учитывается.

## Установка временного кода

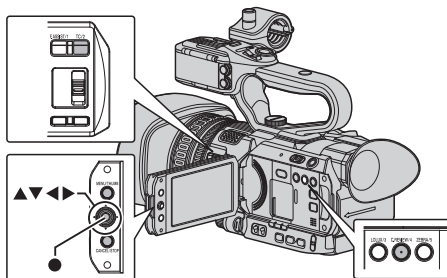

- 1 Выберите [Main Menu] → [TC/UB] → [TC Preset] и нажмите кнопку Set (Установка) (●).  
(☞ стр. 99 [ TC Preset ] )  
Появится экран [TC Preset].

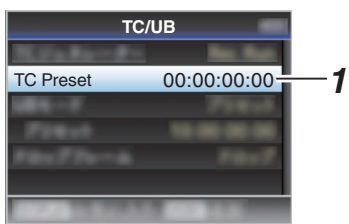

- Примечание :
- Если [TC/UB] → [TC Generator] установлено в „Regen“, параметр отображается как „Regen“, его выбор невозможен.  
(☞ стр. 99 [ TC Generator ] )

- 2 Установите временной код (часы, минуты, секунды, кадры).  
Используйте крестообразную кнопку (◀▶), чтобы поместить курсор на необходимый пункт, а затем при помощи крестообразной кнопки (▲▼) измените значения.

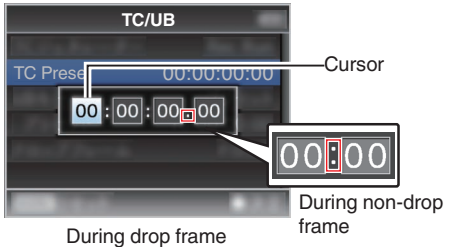

- Примечание :
- Нажмите кнопку [C.REVIEW/4], чтобы сбросить каждую цифру до „0“. Курсор перемещается к цифре, обозначающей время (слева).

- 3 Проверьте значения и нажмите кнопку Set (Установить) (●).
  - Временной код установлен, после чего на экране вновь отобразится [TC/UB].
  - Чтобы отменить настройку, нажмите кнопку [CANCEL].
- 4 Нажмите кнопку [MENU].  
Вновь отражается обычный экран.

## Установка временного кода без вызова меню

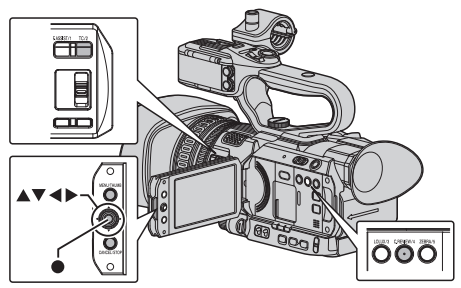

- Примечание :
- Установка параметров невозможна в следующих случаях.
    - [TC/UB] → [TC Generator] установлен в „Regen“.
    - Отображается экран меню.
    - Видеокамера не находится в режиме камеры.

## Установка временного кода

- 1 Установите [TC/UB] → [TC Generator] на „Run“ или „Free Run“.  
(☞ стр. 99 [ TC Generator ] )
- 2 Нажмите кнопку [TC/2].  
Появится экран настроек [TC Preset].

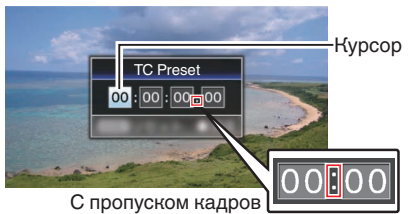

- Примечание :
- Нажмите кнопку [C.REVIEW/4], чтобы сбросить каждую цифру до „0“. Курсор перемещается к цифре, обозначающей время (слева).
- 3 Установите временной код (часы, минуты, секунды, кадры).  
Используйте крестообразную кнопку (◀▶), чтобы поместить курсор на необходимый пункт, а затем при помощи крестообразной кнопки (▲▼) измените значения.

- 4 Проверьте значения и нажмите кнопку **Set (Установить)** (●).
- Временной код установлен, после чего вновь отобразится обычный экран.
  - Чтобы отменить настройку, нажмите кнопку [CANCEL].

Предупреждение : \_\_\_\_\_

- Если камера находится в режиме дополнительного носителя во время редактирования, редактирование будет отменено, экран закрыт.
- Во время редактирования временного кода, работа кнопок, установленных в [Main Menu] → [Camera Function] → [User Switch Set], отключается. Кнопка [C.REVIEW/4] функционирует как кнопка сброса цифр. (☞ стр. 94 [Параметр User Switch Set])

## Запись временного кода в продолжение временного кода, записанного на SD-карте

Видеокамера имеет функцию чтения временного кода.

- 1 Установите [TC/UB] → [TC Generator] на „Regen“.
- Когда камера переходит из режима ожидания в режим записи, она считывает временной код, уже записанный на SD-карте, и записывает новый временной код в продолжение прежнего значения.
  - Аналогично осуществляется запись метки пользователя, в продолжение уже записанной на SD-карте.

Примечание : \_\_\_\_\_

- Когда [TC/UB] → [TC Generator] установлен на „Regen“, режим частоты кадров временного кода использует настройки в [TC/UB] → [Drop Frame] вместо настроек для видеоролика. (☞ стр. 100 [ Drop Frame ])

## Настройка пользовательского бита

Вы можете добавить дату, время или 8-значное шестнадцатеричное число в качестве информационного бита к отснятому изображению.

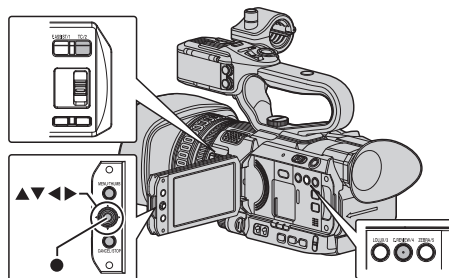

### Выбор режима записи

Запись информации о дате/времени записи в информационный бит

- 1 Установите [Main Menu] → [TC/UB] → [UB Mode] на „Date“ или „Time“ и нажмите кнопку **Set (●)**. (☞ стр. 99 [ UB Mode ])
- Информация о дате/времени записи записывается в информационный бит.

Примечание : \_\_\_\_\_

- Когда установлено „Date“ или „Time“, [Preset] отображается как „“, и его нельзя установить.
- „Time“ отображается в 24-часовом формате.

### Предварительная установка метки пользователя

Запись произвольной информации (8-значной, шестнадцатеричной) в информационный бит

- 1 Установите [Main Menu] → [TC/UB] → [UB Mode] на „Preset“ и нажмите кнопку Set (●).  
(☞ стр. 99 [ UB Mode ])  
Появится экран настроек [UB Mode].

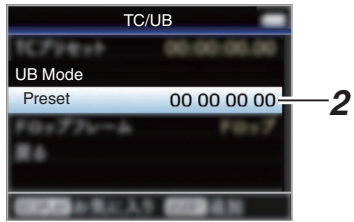

- Примечание : \_\_\_\_\_
- Если [TC/UB] → [TC Generator] установлено в „Regen“, параметр отображается как „Regen“, его выбор невозможен.  
(☞ стр. 99 [ TC Generator ])

- 2 Выберите [Main Menu] → [TC/UB] → „Preset“ и нажмите кнопку Set (Установка) (●).  
Появится экран настроек [Preset].
- 3 Используйте крестообразную кнопку (◀▶), чтобы поместить курсор на необходимый пункт, а затем при помощи крестообразной кнопки (▲▼) измените значения.  
В качестве метки пользователя можно указать цифры от 0 до 9 или буквы от A до F.

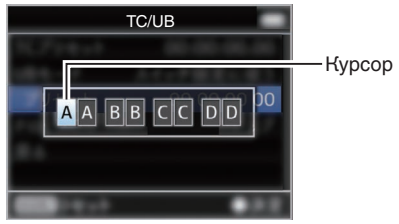

- Примечание : \_\_\_\_\_
- Нажмите кнопку [C.REVIEW/4], чтобы сбросить каждую цифру до „0“. Курсор перемещается влево.

- 4 Проверьте значения и нажмите кнопку Set (Установить) (●).
  - Информационный бит устанавливается, после чего экран возвращается на [TC/UB].
  - Чтобы отменить настройку, нажмите кнопку [CANCEL].
- 5 Нажмите кнопку [MENU].  
Вновь отражается обычный экран.

# Установка шаблона зебры

Когда указан диапазон уровня яркости для отображения зебры, во время съемки в областях с обозначенными уровнями яркости отображаются диагональные линии зебра.

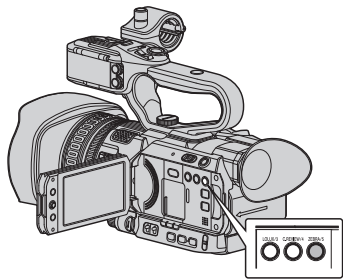

- 1 Установите образец отображения зебры.  
Выберите шаблон отображения в меню [LCD/VF] → [Shooting Assist] → [Zebra].
- 2 Укажите диапазон уровня освещенности (яркости) для отображения зебры.  
Укажите верхний и нижний пределы уровня яркости при помощи меню [LCD/VF] → [Shooting Assist] → [Zebra] → [Top] и [Bottom].

Элемент	Настройки	Варианты
Top	Верхний предел яркости для отображения [Zebra]	5% - 100%, Over (в 5 % увеличений)
Bottom	Нижний предел яркости для отображения [Zebra]	0% - 100% (в 5 % увеличений)

- 3 Отобразите зебру.  
Нажмите кнопку [ZEBRA/5], чтобы отобразить шаблон „зебра“ в указанном диапазоне.



- Примечание : \_\_\_\_\_
- „Zebra“ присвоена кнопке [ZEBRA/5] по умолчанию.
  - „Zebra“ можно также назначить другим пользовательским кнопкам.  
(☞ стр. 35 [Назначение функций для кнопок пользователя] )

# Немедленный просмотр записанных видеоматериалов (обзор роликов)

Вы можете проверить (просмотреть) последний видеоролик на экране. Однако, видеоролик невозможно воспроизвести, если настройки камеры отличаются от видеоформата ролика (Resolution/Frame Rate/Bit Rate/SD Aspect).

(☞ стр. 111 [ **A** Resolution ] )

(☞ стр. 111 [ **A** Frame Rate ] )

(☞ стр. 111 [ **A** Bit Rate ] )

(☞ стр. 112 [ SD Aspect ] )

Примечание :

- Для использования этой функции присвойте „Clip Review“ любой из пользовательских кнопок. „Clip Review“ присвоена кнопке [C.REVIEW/4] по умолчанию.
- „Clip Review“ можно также назначить другим пользовательским кнопкам. (☞ стр. 35 [Назначение функций для кнопок пользователя] )

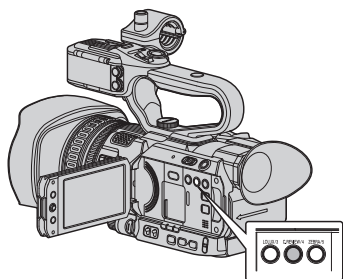

## 1 Нажмите пользовательскую кнопку, которой присвоена функция „Clip Review“, в режиме ожидания (отображается „STBY“).

Начнется воспроизведение выбранного раздела.

Примечание :

- Видеоролик будет воспроизводиться в соответствии с настройками [Main Menu] → [Camera Function] → [User Switch Set] → [Clip Review]. В соответствии с настройкой (Last 5sec), установленной по умолчанию, воспроизводятся последние 5 секунд видеоролика. (☞ стр. 94 [ Clip Review ] )
- После завершения воспроизведения камера выходит из режима обзора роликов и возвращается в режим „STBY“ (режим ожидания записи).

Предупреждение :

- В режиме обзора роликов активны только кнопки [CANCEL] и [REC]. Нажмите кнопку [CANCEL], чтобы выйти из режима обзора роликов и вернуться к режиму „STBY“ (режим ожидания записи). Нажмите кнопку [REC], чтобы выйти из режима обзора роликов и установить режим записи. После нажатия кнопки для начала записи требуется некоторое время.
- Если длительность последнего видеоролика менее 5 секунд, воспроизводится весь ролик.
- Для обзора доступны только видеоролики на карте выбранного гнезда.
- В случае отсутствия видеороликов на карте выбранного гнезда, функция обзора роликов будет отключена.
- Обзор роликов невозможен, когда для непрерывной записи роликов выбрана пауза („STBY“ с иконкой, текст желтого цвета). Для использования функции обзора роликов нажмите кнопку [CANCEL], чтобы сначала установить параметр „STBY“ (текст белого цвета). (☞ стр. 75 [Непрерывная запись роликов] )
- Функция обзора роликов неактивна, когда видеокамера подключена к дополнительному устройству, которое находится в режиме записи.
- Функция обзора роликов недоступна во время удаленного просмотра по сети. (☞ стр. 154 [Функция удаленного просмотра 200] )
- Обзор роликов не работает во время передачи живого потока. 200
- Обзор роликов не функционирует, когда SDI REC триггер находится в состоянии REC. 200

## Одновременная запись в два различных назначения

Установив [System] на „HD+Web“, Вы можете записывать одновременно на двух разных разрешениях.

• Если выбрано HD+Web:

Записывает файлы высокого разрешения (HD) в гнездо A и веб-файлы в гнездо B одновременно.

Веб-файлы можно использовать в качестве прокси-файлов для файлов формата HD.

Примечание :

- Если записываемая SD-карта установлена только в одно гнездо, можно начать запись на это гнездо.
- Параметр [Rec Mode] устанавливается постоянно равным „Normal“.
- Кнопка резца роликов отключена.
- Выбор [Slot Mode] невозможен.
- Обзор роликов возможен только для гнезда A. („No Media“ отображается, если в гнездо A карта не установлена, в гнездо B - установлена.)
- Воспроизведение веб-файлов гнезда B возможно, только если выбран параметр „HD+Web“.

## Двойная запись

- Если в оба гнезда вставлены карты, на которые может производиться запись, в режиме двойной записи ([Slot Mode] установлен на „Dual“), нажатие кнопки [REC] запускает одновременную запись на носители в обоих гнездах.
- Видеоролики, записанные на носители в обоих гнездах идентичны, и два ролика с одинаковым содержанием могут быть созданы только на данной видеокамере. (☞ стр. 113 [ Slot Mode ] )

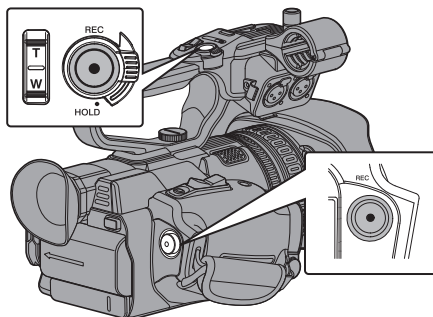

### Настройка режима двойной записи

- 1 Установите [Main Menu] → [System] → [Record Set] → [Slot Mode] на „Dual“.  
(☞ стр. 113 [ Slot Mode ] )  
„DUAL“ появляется на экране отображения параметров камеры.

## Запись серии

- Режим записи серии установлен в заводских настройках по умолчанию. ([Main Menu] → [System] → [Record Set] → [Slot Mode] установлен на „Series“.) (☞ стр. 113 [ Slot Mode ] )
- Если в оба слота вставлены записываемые карты, нажатие кнопки [REC] запускает запись только для носителя в выбранном слоте. Когда выбранный носитель заполнится, носитель во втором гнезде автоматически активируется и запись будет продолжена.
- Когда установлен режим записи серии, на отображаемом экране отсутствует индикация.

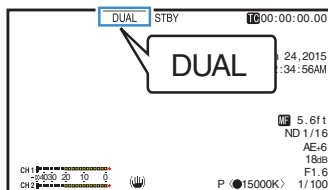

## 2 Начните запись.

- Вставьте записываемые носители в оба гнезда и нажмите кнопку [REC].
- В режиме двойной записи запись на носители в обоих гнездах начинается одновременно.
- Значки обоих гнезд для карт становятся красными, и индикаторы статус для обоих гнезд также загораются красным.

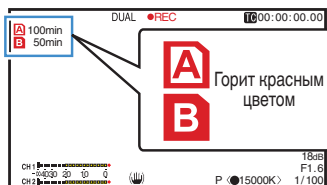

## 3 Остановите запись.

- Нажмите кнопку [REC] повторно.
- Запись в обоих гнездах останавливается, и оба значка гнезд становятся белыми.
- На обе карты записываются одинаковые ролики.

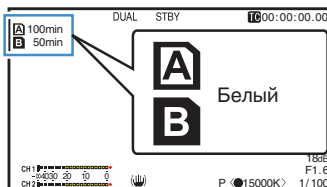

### Примечание :

- Доступно, когда [System] установлен на „4K“, „HD“ или „SD“.  
(☞ стр. 111 [ System ])
- Во время записи в режиме двойной записи оба значка гнезд для карт горят красным цветом.
- Если во время записи в режиме двойной записи на две карты с разной вместимостью одна из карт заполняется, запись на обе карты будет автоматически остановлена. После остановки записи она автоматически возобновляется на карту, на которой еще остается свободное место. Хотя ролики в таком случае разделяются, они могут быть бесшовно соединены путем организации их в хронологическом порядке с помощью программного обеспечения для редактирования видео, т.к. они записываются бесшовно.
- Если последний ролик записан на картах, которые установлены в два гнезда и отличаются друг от друга, и режим управления временным кодом установлен в „Regen“, режим Возобновления для гнезда выбранной карты будет разрешен во время следующей записи.

### Предупреждение :

- При осуществлении съемки в режиме двойной записи рекомендуется начинать запись с использованием двух карт одинаковой вместимости и в отформатированном состоянии.
- Использование режима двойной записи можно сочетать с особым режимом записи. Во время работы в режиме двойной записи, Вы также можете установить [Rec Mode] на „Normal“, „Pre Rec“, „Clip Continuous“, „Interval Rec“ или „Frame Rec“. Если параметр меню [Main Menu] → [System] → [Record Set] → [Record Format] → [Format] установлен на „AVCHD“, выбор „Clip Continuous“ невозможен.  
(☞ стр. 74 [Особые типы записи] )  
(☞ стр. 112 [ Rec Mode ] )  
(☞ стр. 111 [ Format ] )
- Если в оба гнезда установлены записываемые карты, возможна двойная запись (одновременная запись). Если записываемый носитель установлен только в одно гнездо, можно начать запись с одной картой.
- В режиме двойной записи не может быть осуществлена непрерывная запись с переключением с одного носителя на другой. Непрерывная запись не выполняется, если носитель установлен в гнездо после начала записи в другое гнездо.
- Во время записи на карту в одном гнезде в случае настройки камеры в режим двойной записи установка записываемого носителя в другое гнездо не приведет к началу работы в режиме двойной записи. Чтобы осуществить двойную запись, временно остановите запись (кроме паузы в режиме непрерывной записи роликов) и снова запустите ее.
- Если одна из карт случайно извлечена во время записи в режиме двойной записи, запись на карту другого гнезда продолжается. Однако, починка случайно вынутой карты с помощью функции восстановления может не удалась.
- В случае ошибки на одной карте во время записи в режиме двойной записи, запись на неисправную карту прекращается, запись на другую карту продолжается.
- Операции с роликами, записанными в режиме двойной записи, например, удаление роликов в режиме дополнительного носителя или установка пометок ОК, могут быть осуществлены только на карте в выбранном гнезде.

# Резервное копирование

- Режим резервного копирования позволяет использовать носитель в гнезде В для резервного копирования путем управления запуском и остановкой записи в гнезде В с помощью кнопки [REC].
- Запустите или остановите запись с помощью [Main Menu] → [System] → [Record Set] → [Slot Mode] → [Backup Rec] или нажмите пользовательскую кнопку, которой присвоена функция „Backup Trig“.  
(☞ стр. 113 [ Slot Mode ])  
(☞ стр. 94 [Параметр User Switch Set])

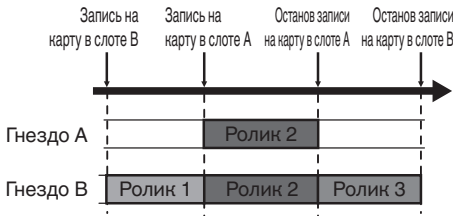

Примечание :

- Доступно, когда [System] установлен на „4K“, „HD“ или „SD“.  
(☞ стр. 111 [ System ])
- В режиме резервного копирования (когда [Slot Mode] установлен на „Backup“), вы можете по очереди управлять записью в два гнезда, и резервное копирование может быть осуществлено только на данную видеокамеру.  
(☞ стр. 113 [ Slot Mode ])
- Вы можете осуществлять съемку, не беспокоясь о том, как бы ни пропустить важные сцены, установив постоянную запись на карту в гнезде В (резервное копирование), и используя кнопку [REC], чтобы запустить/остановить запись только необходимых сцен на карту в гнезде А.
- Рекомендуется использовать носитель большой емкости в гнезде В.

- 1 Установите [Main Menu] → [System] → [Record Set] → [Slot Mode] на „Backup“.  
(☞ стр. 113 [ Slot Mode ])  
„BACKUP“ появляется на экране отображения параметров камеры.

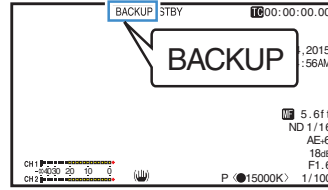

- 2 Начните резервное копирование. (Резервное копирование на карту в гнезде В)

- Выберите „REC“ в [Main Menu] → [System] → [Record Set] → [Slot Mode] → [Backup Rec] и нажмите кнопку Set (Установка) (●).
- (☞ стр. 113 [ Slot Mode ])
- Вы также можете нажать пользовательскую кнопку, которой назначена функция „Backup Trig“.  
(☞ стр. 94 [Параметр User Switch Set ])
- Начнется резервное копирование на карту в гнезде В. (Символы „BACKUP“ отображаются красным цветом.)
- Значок гнезда В становится красным (выбранное состояние), и индикатор статуса для гнезда В мерцает красным цветом.

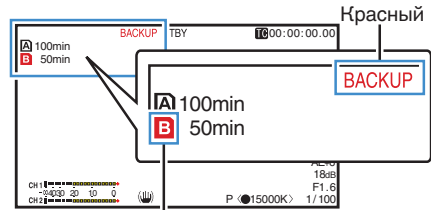

Красный (выбран)



### 3 Запустите запись в обычном режиме (запись в обычном режиме на карту, установленную в гнезде А).

- Нажмите любую из кнопок [REC].
- Начнется запись на носитель в гнезде А. (Символы „●REC“ отображаются красным цветом.)
- Значок карты в гнезде А становится красным (невывбранное состояние), и индикатор статуса для гнезда А мигает красным цветом.

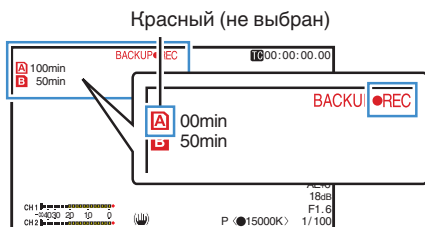

### 4 Остановите запись в обычном режиме.

- Нажмите любую из кнопок [REC] еще раз.
- Запись на носитель в гнезде А останавливается, и значок гнезда А становится белым (невывбранное состояние).
- Символы „●REC“ (красного цвета) опять сменяются на „STBY“ (белого цвета).
- Индикатор статуса гнезда А гаснет.



### 5 Остановите резервную запись.

- Выберите [STBY] в [Main Menu] → [System] → [Record Set] → [Slot Mode] → [Backup Rec] и нажмите кнопку Set (Установка) (●).
- (☞ стр. 113 [ Slot Mode ])
- Вы также можете нажать пользовательскую кнопку, которой назначена функция „Backup Trig“.
- (☞ стр. 94 [Параметр User Switch Set])
- Запись на носитель в гнезде В останавливается, и значок гнезда В становится белым (невывбранное состояние).
- Символы „BACKUP“ опять сменяются на белые.
- Индикатор статуса гнезда В загорается зеленым цветом.

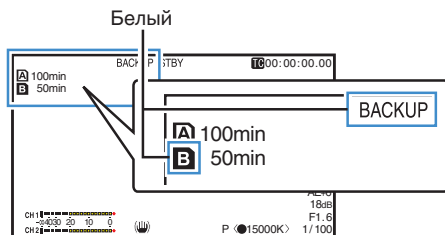

#### Примечание :

- Во время резервной записи если заканчивается место на карте, запись останавливается только для той карты, которая заполнена.
- Когда останавливается запись на карты в обоих гнездах, будет активирована запись в режиме возобновления для гнезда, в котором запись была начата.
- Когда при записи на карту в одном гнезде начинается запись на карту в другом, записываемый ролик будет разделен и начнется одновременная запись на другую карту.
- Если при записи на карты в обоих гнездах запись остановлена для гнезда А или В, ролик в гнезде, в котором все еще осуществляется запись, разделяется.
- Хотя ролики разделяются во время записи, клипы можно соединять на оси времени редактора, поскольку они записываются непрерывно.
- Операция реза роликов не может быть осуществлена во время резервной записи. (☞ стр. 78 [Свободное разделение роликов (Резец роликов)])
- Когда для параметра [Slot Mode] установлено значение „Backup“, [Rec Mode] может быть установлен только на „Normal“. (☞ стр. 112 [ Rec Mode ])

# Особые типы записи

Помимо обычного режима записи в видеокамере предусмотрено четыре специальных метода записи. Это Pre Rec, Clip Continuous, Frame Rec и Interval Rec. Выберите режим среди [Main Menu] → [System] → [Record Set] → [Rec Mode].

(☞ стр. 112 [ Rec Mode ])

Примечание :

- Если параметр меню [Main Menu] → [System] → [Record Set] → [Record Format] → [A Format] установлен равным „AVCHD“, выбор „Clip Continuous“ невозможен.  
(☞ стр. 111 [ A Format ])
- Когда [Main Menu] → [System] → [Record Set] → [Record Format] → [System] установлено на „HD+Web“, специальную запись нельзя выбрать

## Pre Rec (Предварительная запись)

- Установив количество секунд в пункте [Pre Rec Time], можно начать запись видеозаписи до начала непосредственно основной записи согласно установкам [Pre Rec Time] (Предварительная запись).
- Когда начинается непосредственно основная запись, при включенном режиме ожидания записи (STBY) видеокамеры, запись может начинаться на несколько секунд раньше согласно установкам [Pre Rec Time].
- Использование режима Предварительной записи позволяет записывать полностью всю сцену без потери первых кадров даже, если запись начата с опозданием.

Примечание :

- Время предварительной записи можно установить в [Main Menu] → [System] → [Record Set] → [Rec Mode] → [Pre Rec Time].  
Следующие значения можно выбрать в зависимости от настройки [Main Menu] → [System] → [Record Set] → [Record Format] → [System].
    - Когда [System] установлен на „4K“:  
Зафиксировано „5sec“
    - Когда [System] установлен на „HD“ или „SD“:  
„5sec“, „10sec“ или „15sec“
- (☞ стр. 112 [ Pre Rec Time ])

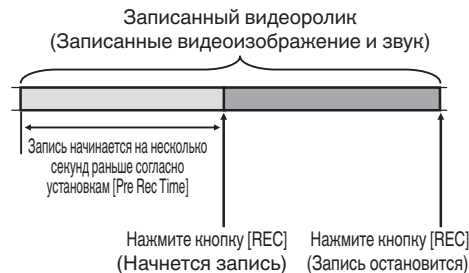

## 1 Установите [Rec Mode] на „Pre Rec“.

(☞ стр. 112 [ Rec Mode ])

- Установите [Main Menu] → [System] → [Record Set] → [Rec Mode] на „Pre Rec“.
- Изображение изменяется („STBY“ → „STBY“).

## 2 Нажмите кнопку [REC], чтобы начать запись в режиме Pre Rec (Предварительная запись).

- Изображение изменяется („STBY“ → „REC“), индикатор статуса гнезда карты горит красным цветом.
- Для перехода в режим паузы во время записи еще раз нажмите кнопку [REC]. Изображение изменяется („REC“ → „STBY“), индикатор статуса гнезда карты горит зеленым цветом.

Предупреждение :

- Если промежуток времени между началом и остановкой записи невелик, „STBY“ может отобразиться не сразу после завершения записи. „REC“ → „STBY“ („STBY“ мерцает красным цветом) → отображается „STBY“.
- Когда SD-карта заполняется во время записи, запись прекращается и отображается „STOP“.
- В следующих случаях видео и аудио до указанного времени предварительной записи не могут быть записаны даже при запуске записи.
  - Непосредственно после подключения питания
  - Незамедлительно после остановки записи
  - Непосредственно после переключения из режима дополнительного носителя в режим камеры
  - Непосредственно после установки [Rec Mode]
  - Непосредственно после окончания обзора роликов
  - Непосредственно после изменения формата файла
  - Непосредственно после изменения формата видео

## Непрерывная запись роликов

- Во время остановки записи в обычном режиме записанные от начала до конца изображения, звуковые и сопутствующие данные сохраняются как один „ролика“ на SD-карте.
- Этот режим позволяет консолидировать несколько оборотов „старт-стопной записи“ в один ролик.

Пример:

В обычном режиме записи создаются три видеоролика с названиями Запись 1, Запись 2 и Запись 3. В этом режиме создается только один видеоролик.

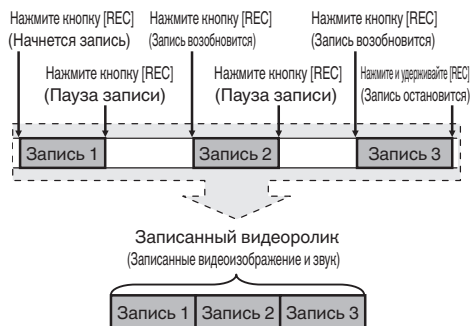

### 1 Установите „Rec Mode“ на „Clip Continuous“.

(☞ стр. 112 [ Rec Mode ])

- Установите [Main Menu] → [System] → [Record Set] → [Rec Mode] на „Clip Continuous“.
- Изображение изменяется („STBY“ → „STBY“).

### 2 Начните запись. (Запись 1)

- Нажмите кнопку [REC], чтобы начать запись в режиме Clip Continuous (Непрерывная запись).
- Изображение изменяется („STBY“ → „●REC“), индикатор статуса гнезда карты горит красным цветом.

### 3 Приостановите запись.

- Для перехода в режим паузы во время записи еще раз нажмите кнопку [REC]. Изображение изменяется („●REC“ → „STBY“ (желтый текст)).
- Индикатор статуса гнезда карты памяти продолжает гореть красным цветом.

Примечание :

- Если кнопку [CANCEL] нажать во время паузы записи (STBY), отображение изменится („STBY“ (желтый цвет) → „STBY“ (мерцающий желтый текст) → „STBY“ (белый текст)), и осуществляется генерация „ролика“. Индикатор статуса гнезда карты памяти загорится зеленым цветом.

### 4 Возобновите запись. (Запись 2)

- Для возобновления записи еще раз нажмите кнопку [REC]. Изображение изменяется („STBY“ (желтый текст) → „●REC“).
- Индикатор статуса гнезда карты памяти продолжает гореть красным цветом.

### 5 Приостановите запись.

- Для перехода в режим паузы во время записи еще раз нажмите кнопку [REC]. Изображение изменяется („●REC“ → „STBY“ (желтый текст)).
- Индикатор статуса гнезда карты памяти продолжает гореть красным цветом.

### 6 Возобновите запись. (Запись 3)

- Для возобновления записи еще раз нажмите кнопку [REC]. Изображение изменяется („STBY“ (желтый текст) → „●REC“).
- Индикатор статуса гнезда карты памяти продолжает гореть красным цветом.

### 7 Нажмите и удерживайте кнопку [REC].

- Запись остановится, а отображение изменится („●REC“ → „STBY“). Будет создан „видеоролик“.
- Индикатор статуса гнезда карты памяти загорится зеленым цветом.

### 8 Нажмите кнопку [REC] повторно.

- Изображение изменяется („STBY“ → „●REC“), индикатор статуса гнезда карты горит красным цветом.
- С этого места будет создан „видеоролик“.

Примечание : \_\_\_\_\_

- Непрерывную запись видеоролика нельзя использовать в следующих случаях.
  - Когда [Main Menu] → [System] → [Record Set] → [System] установлен на „HD“ или „SD“, и [Format] установлен на „AVCHD“
  - Когда для [Main Menu] → [System] → [Record Set] → [System] установлен параметр „HD +Web“
- Недоступны следующие операции, если запись находится в режиме паузы (STBY<sup>C</sup>, желтый текст).
  - Операция обзора роликов (☞ стр. 69 [Немедленный просмотр записанных видеоматериалов (обзор роликов)])
  - Переключение между гнездами SD-карт
  - Переключение рабочих режимов (☞ стр. 14 [Режимы работы])
- Файлы делятся на части размером 4 ГБ каждая (или 30 минут) независимо от настроек меню.

Предупреждение : \_\_\_\_\_

- Запрещается извлекать SD-карту во время записи (●REC<sup>C</sup>, красный текст) или паузы записи (STBY<sup>C</sup>, желтый текст).
- Чтобы извлечь SD-карту в режиме „Clip Continuous“ (непрерывная запись), нажмите кнопку [CANCEL], убедитесь, что отображается „STBY<sup>C</sup>“ (белый текст), а индикатор статуса гнезда горит зеленым цветом.
- Когда SD-карта заполняется во время записи, запись прекращается и отображается „STOP“.
- Когда во время записи или паузы записи переключатель [POWER ON/OFF] отключен, запись останавливается, а питание выключается после создания ролика.
- Если питание отключается из-за низкого заряда батареи, соответствующий ролик может быть не создан.
- Если параметр [A]Format/[B]Format меню [Main Menu] → [System] → [Record Set] → [Record Format] установлен равным „AVCHD“, непрерывная запись ролика не выполняется. (☞ стр. 111 [A Format]) (☞ стр. 111 [B Format])

## Запись кадров

Во время обычной записи, когда запись остановлена, записанные от начала до конца изображения и сопутствующие данные, сохраняются как один „ролика“ на SD-карте. В этом режиме запись начинается с каждым нажатием кнопки [REC], и записывается только указанное количество кадров. Запись может быть записана на носитель как единственный ролик, пока она не будет остановлена.

Примечание : \_\_\_\_\_

- Звук не будет записан.
- До накопления указанного количества записей запись файлов на носитель невозможна.
- Если указанное количество не достигнуто на момент остановки записи, будет осуществлена запись в обычном режиме, и кадры будут добавлены в конце ролика таким образом, чтобы достичь необходимого количества. (Заполнение)
- После того, как будет записано и сохранено на носитель указанное количество кадров, запись будет продолжена до тех пор, пока снова не будет накоплено указанное количество кадров.

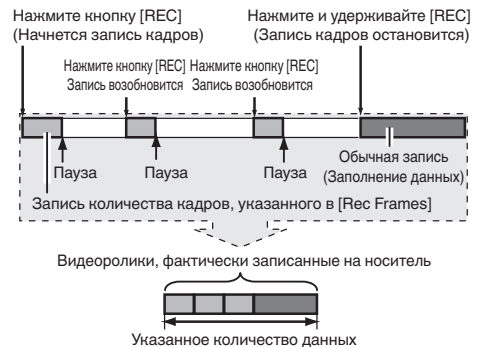

### 1 Установите [Rec Mode] на „Frame Rec“.

- Установите [Main Menu] → [System] → [Record Set] → [Rec Mode] на „Frame Rec“.
- (☞ стр. 112 [Rec Mode])
- Изображение изменяется („STBY“ → „STBY<sup>C</sup>“).

## 2 Установите количество кадров, которое нужно записать, в [Rec Frames].

- Установите при помощи [Main Menu] → [System] → [Record Set] → [Rec Mode] → [Rec Frames].

(☞ стр. 112 [ Rec Frames ] )

## 3 Начните запись.

- Нажмите кнопку [REC], чтобы записать только количество кадров, которое указано в [Rec Frames], и приостановите.
- Изображение изменяется („STBY“ → „●REC“ → „STBY“ (желтый текст)).
- Индикатор статуса гнезда карты памяти загорится зеленым цветом.

## 4 Повторите запись кадров

- Нажмите кнопку [REC] еще раз, чтобы записать только количество кадров, которое указано в [Rec Frames], и приостановите.
- Изображение изменяется („STBY“ → „●REC“ → „STBY“ (желтый текст)).
- Запись кадров будет продолжена, пока запись не будет остановлена (этап 5).

## 5 Нажмите и удерживайте кнопку [REC].

- Индикатор статуса гнезда карты памяти загорится зеленым цветом.

Предупреждение :

- Запрещается извлекать SD-карту во время записи („●REC“, красный текст) или паузы записи („STBY“, желтый текст).
- Чтобы извлечь SD-карту в режиме записи кадров (Frame Rec), нажмите на кнопку [CANCEL], убедитесь, что отображается „STBY“ (белый текст), и индикатор слота карты горит зеленым цветом.
- Когда [Main Menu] → [TC/UB] → [TC Generator] установлен на „Free Run“, временной код будет записан в „Rec Run“.
- Запись звука невозможна. Индикатор уровня звука выделен серым цветом. (☞ стр. 124 [Индикатор уровня звука] )

## Запись через определенные промежутки времени

Во время обычной записи, когда запись остановлена, записанные от начала до конца изображения и сопутствующие данные, сохраняются как один „ролика“ на SD-карте. В этом режиме запись и пауза осуществляются снова и снова через определенные промежутки времени. Записывается только указанное количество кадров.

Запись может быть записана на носитель как единый ролик, пока она не будет остановлена.

Примечание :

- Звук не будет записан.
- До тех пор пока указанное количество записей не будет произведено, файл невозможно будет записать на носитель.
- После того, как будет записано и сохранено на носитель указанное количество кадров, запись будет продолжена до тех пор, пока снова не будет накоплено указанное количество кадров.
- Если указанное количество не достигнуто на момент остановки записи, будет осуществлена запись в обычном режиме, и кадры будут добавлены в конце ролика таким образом, чтобы достичь необходимого количества. (Заполнение)

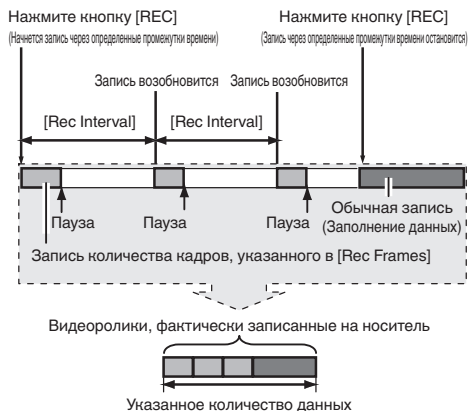

## 1 Установите [Rec Mode] на „Interval Rec“.

- Установите [Main Menu] → [System] → [Record Set] → [Rec Mode] на „Interval Rec“.
- (☞ стр. 112 [ Rec Interval ] )
- Изображение изменяется („STBY“ → „STBY“).

## 2 Установите количество кадров, которое нужно записать, в [Rec Frames].

Установите при помощи [Main Menu] → [System] → [Record Set] → [Rec Mode] → [Rec Frames].

(☞ стр. 112 [ Rec Frames ] )

- 3 **Установите временной промежуток для начала записи в [Interval Rec].**  
 Установите при помощи [Main Menu] → [System] → [Record Set] → [Rec Mode] → [Rec Interval].  
 (☞ стр. 112 [ Rec Interval ] )

4 **Начните запись.**

- Нажмите кнопку [REC], чтобы записать только количество кадров, которое указано в [Rec Frames], и приостановите.
- По прошествии указанного времени [Rec Interval] снова начинается запись только того количества кадров, которое указано в [Rec Frames], и приостанавливается.
- Запись через определенные промежутки времени будет продолжена, пока запись не будет остановлена.  
 Изображение изменяется („STBY“ → „REC“ → „STBY“ (красный текст) → „REC“ → „STBY“ (красный текст)).
- Индикатор статуса гнезда карты памяти мерцает зеленым цветом.

5 **Нажмите и удерживайте кнопку [REC].**

- Индикатор статуса гнезда карты памяти загорится зеленым цветом.
- Изображение становится „STBY“.

Предупреждение :

- Запрещается извлекать SD-карту во время записи (●REC, красный текст) или паузы записи (STBY, желтый текст).
- Чтобы извлечь SD-карту в режиме записи с интервалами, нажмите на кнопку [CANCEL], убедитесь, что отображается „STBY“ (белый текст), и индикатор слота карты горит зеленым цветом.
- Когда [Main Menu] → [TC/UB] → [TC Generator] установлен на „Free Run“, временной код будет записан в „Rec Run“.
- Запись звука невозможна. Индикатор уровня звука выделен серым цветом.  
 (☞ стр. 124 [Индикатор уровня звука] )

## Свободное разделение роликов (Резец роликов)

Вы можете свободно разделять ролики без необходимости остановки записи во время съемки.

- 1 **Присвойте функцию „Clip Cutter Trig“ любой из пользовательских кнопок.**  
 (☞ стр. 35 [Назначение функций для кнопок пользователя] )

- 2 **Нажмите пользовательскую кнопку, которой присвоена функция „Clip Cutter Trig“, во время съемки.**

Значок нарезки ролика (●✂) появится на дисплее на 3 секунды, и ролик будет разделен.

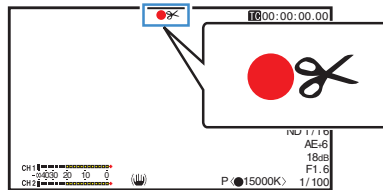

Примечание :

- После выполнения операции разделение роликов невозможно в течение нескольких секунд.
- Этот параметр не может быть использован, если для [Slot Mode] установлено значение „Backup“.
- Доступно, когда [System] установлен на „4K“, „HD“ или „SD“.  
 (☞ стр. 111 [ System ] )
- Этот параметр не может быть использован, если для [Rec Mode] установлено значение, отличное от „Normal“ или „Pre Rec“.  
 (☞ стр. 112 [ Rec Mode ] )
- Разделенные ролики записываются бесшовно без каких-либо перерывов в видео.

# Воспроизведение записанных роликов

Чтобы воспроизвести ролики, записанные на SD-карту, перейдите в режим дополнительного носителя.

Нажмите и удерживайте кнопку выбора [MODE] в режиме камеры, чтобы перейти в режим дополнительного носителя. Отображается экран миниатюр роликов, записанных сделанных на SD-карту.

Можно выбрать и воспроизвести ролик на экране миниатюр.

Примечание :

- Если вставлена пустая SD-карта, отображается „No Clips“.

## Кнопки управления

Используйте кнопки управления на боковой панели управления камеры или ЖК-монитор для управления экраном миниатюр.

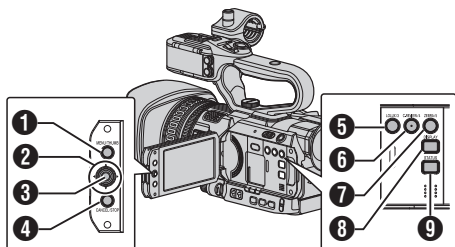

- 1** Кнопка [MENU/THUMB]
  - Отображает меню.
  - Нажмите на кнопку, чтобы закрыть экран меню во время отображения меню и вернуться на экран миниатюр.
- 2** Крестообразная кнопка (▲▼◀▶)  
Перемещение курсора.
- 3** Кнопка Set (Установить/Воспроизвести)
  - Установка значений и параметров. (Подтвердить)
  - Воспроизведение выбранного видеоролика.
- 4** Кнопка [CANCEL] (Останов)  
Отмена настроек и возврат к предыдущему экрану.
- 5** Кнопка [LOLUX/3]
  - Переключение отметки ОК ролика, выбранного курсором.
  - Если отметка ОК присоединена, она удаляется. В противном случае, отметка ОК присоединяется.

- 6** Кнопка [C.REVIEW/4]
  - Переключение состояния выбора ролика, выбранного курсором.
  - Выбранные ролики отображаются с меткой выбора.
- 7** Кнопка [ZEBRA/5]  
Вход на экран выбора.
- 8** Кнопка [DISPLAY]  
Переключение между „стандартным экраном“ и „подробным экраном“.
- 9** Кнопка [STATUS]  
Отображение экрана информации о носителе.

## Экран миниатюр

- Доступны „стандартный экран“ и „подробный экран“.
- Нажмите кнопку [DISPLAY], чтобы переключиться между экранами.
- Миниатюры отображаются в порядке записи роликов — от самого старого до последнего.

## Стандартный экран



- 1** Информация об SD-карте
  - Отображение состояния установленной SD-карты, выбранной SD-карты, переключателя защиты от записи и необходимости восстановления.
  - Чтобы выбрать гнездо, используйте переключатель [SLOT A/B]. Одновременное воспроизведение роликов, записанных на картах памяти в гнездах A и B, невозможно.
  - A** : Установлен переключатель защиты от записи SD-карты гнезда A.
  - B!** : SD-карту в гнезде B необходимо восстановить или отформатировать, или это карта неизвестного формата.
- 2** Отметка ролика  
Отображение информации о ролике (свойства).



- 1** Отметка ОК  
Для ролика установлена отметка ОК.

Примечание :

- Удаление видеороликов с отметкой ОК из памяти видеокамеры невозможно.
- Если параметр меню [Main Menu] → [System] → [Record Set] → [Record Format] → [A]Format установлен равным „AVCHD“, метка ОК указывает, что ролик защищен. (☞ стр. 111 [ A Format ] )

② Отметка о разделении

Эта отметка указывает, что ролик продолжается с другой SD-карты, когда запись разделена и выполняется на нескольких SD-картах.

③ Нередатируемая метка

- Эта метка указывает, что метка ОК не может быть присоединена или удалена из ролика, удаление ролика невозможно.
- Если параметр меню [Main Menu] → [System] → [Record Set] → [Record Format] → [A]Format установлен равным „AVCHD“, редактирование роликов, записанных на другой камере, на этой камере невозможно.

④ Отметка продолжения

Эта отметка указывает, что текущий ролик на другой SD-карте, когда запись разделена и выполняется на нескольких SD-картах.

⑤ Метка выбора

- Зеленая метка выбора отображается, когда выбран ролик.
- Малиновая и серая метка выбора отображаются в режиме множественного выбора.

(☞ стр. 85 [Выбор и выполнение операций на нескольких роликах] )

③ Курсор

Клип, предназначенный для продолжения. Чтобы перемещать курсор, используйте крестообразную кнопку (▲▼◀▶).

④ Отображение подстановки миниатюр



① Видеоролик с поврежденной информацией управления. Воспроизведение невозможно, даже если нажата кнопка Set (воспроизведение).

② Ролик, который нельзя ни воспроизвести, ни отобразить в виде миниатюры с текущими настройками формата видео. Воспроизведение невозможно, даже если нажата кнопка Set (воспроизведение).

Примечание :

- В зависимости от настройки для [Main Menu] → [System] → [Record Set] → [Record Format] → [System]/[A]Resolution/[B]Resolution/[A]Frame Rate/[B]Frame Rate/[A]Bit Rate и [B]Bit Rate. (☞ стр. 111 [ System ] )  
(☞ стр. 111 [ A Resolution ] )  
(☞ стр. 112 [ B Resolution ] )  
(☞ стр. 111 [ A Frame Rate ] )  
(☞ стр. 112 [ B Frame Rate ] )  
(☞ стр. 111 [ A Bit Rate ] )  
(☞ стр. 112 [ B Bit Rate ] )

• Если параметр меню [Record Format] → [A]Format установлен на „AVCHD“, воспроизведение файлов, записанных на камерах серий, отличных от серий GY-HM200 и GY-HM170, может быть невозможным. Если воспроизведение файла невозможно, отображается показанный выше экран замещения миниатюр ②.

⑤ Название ролика  
Отображается название выбранного ролика (номер ролика).

⑥ Обозначение функций

- Обозначение функций, которые выполняются при помощи текущих кнопок управления.
- Отображается экран выбора действия, если нажата пользовательская кнопка 5 ([ZEBRA/5]).

(☞ стр. 81 [Действия] )

⑦ Время начала записи

Отображает время начала записи ролика.

Примечание :

- Отображение даты/времени зависит от настроек [LCD/VF] → [Display Settings] → [Date Style]/[Time Style] экрана [Main Menu]. (☞ стр. 104 [ Date Style ] )  
(☞ стр. 104 [ Time Style ] )

⑧ Полоса прокрутки

- Указывает положение прокрутки.
- Черное пространство ниже панели прокрутки (белая) указывает на несколько страниц.
- Когда полоса прокрутки (белого цвета) находится в нижней части, это означает, что далее страниц нет.

⑨ Оставшийся заряд батареи

(☞ стр. 27 [Отображение статуса питания] )

⑩ Количество роликов

- Если ни один ролик не выбран, отображается „текущий номер/общее количество ролика“.
- Даже если выбран только один ролик, отображается число выбранных роликов на карте текущего гнезда.



- 11** Значок сетевого соединения **200**
- Отображается статус сетевого соединения, когда [Main Menu] → [System] → [Network] установлен на „On“.
  - Этот значок не отображается в случае выбора „Off“.
- (☞ стр. 126 [Значок сетевого соединения **200** ])

### Подробный экран

\* Элементы, аналогичные элементам стандартного экрана, не описаны. См. „[Стандартный экран]“ (☞ стр. 79)“.

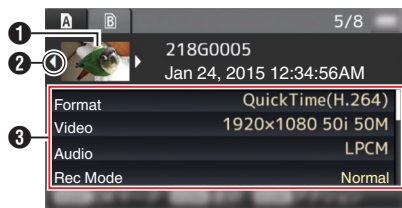

- 1** Миниатюра  
Миниатюра ролика, выбранного курсором. Чтобы перемещать курсор, используйте крестообразную кнопку (◀▶).
- 2** Метка прокрутки (◀▶)
- Если существуют предыдущие ролики, слева отображается ◀.
  - Если существуют следующие ролики, справа отображается ▶.
  - Метки не отображаются, если до и после текущего ролика роликов нет.
- 3** Метаданные  
Метаданные ролика, выбранного курсором. Для прокрутки можно использовать крестообразную кнопку (▲▼).

## Действия

Отображается экран выбора действия, если нажата пользовательская кнопка 5 ([ZEBRA/5]).

Можно выполнить следующие операции.

Элемент	Описание
Select All Clips	Выберите все ролики.
Select OK Marked	Выберите все ролики, присоединенные с меткой ОК.
Select Range	Указание диапазона для выбора нескольких роликов. (☞ стр. 85 [Произвольный выбор нескольких роликов] )
Deselect All	Сброс выбора всех роликов.
Add OK Mark	Присоединение метки ОК. <ul style="list-style-type: none"> <li>• This Clip: Присоединение выбранному курсором ролику метки ОК.</li> <li>• Selected Clips: Присоединение выбранным курсором роликам метки ОК (присоединение меткой выбора).</li> <li>• All Clips: Присоединение метки ОК всем роликам.</li> </ul>
Delete OK Mark	Удаление метки ОК. <ul style="list-style-type: none"> <li>• This Clip: Удаление метки ОК ролика, выбранного курсором.</li> <li>• Selected Clips: Удаление метки ОК выбранных роликов (с меткой выбора).</li> <li>• All Clips: Удаление метки ОК всех роликов.</li> </ul>

Элемент	Описание
FTP Upload	<p>Выгружает ролик на FTP-сервер.</p> <ul style="list-style-type: none"> <li>• This Clip: Выгружает ролик, выбранный курсором.</li> <li>• Selected Clips: Выгружает выбранные ролики (с меткой выбора).</li> <li>• All Clips: Загружает все ролики.</li> </ul>
Delete Clips	<p>Удаление ролика. Однако, удаление роликов с метками ОК невозможно.</p> <ul style="list-style-type: none"> <li>• This Clip: Удаление ролика, выбранного курсором.</li> <li>• Selected Clips: Удаление выбранных роликов (с меткой выбора).</li> <li>• All Clips: Удаление всех роликов.</li> </ul>
Trim This Clip	Обрезает видеоклип, выбранный курсором.

Примечание :

- Объект действия - ролик текущего отображаемого гнезда.
- [Selected Clips] выполнить невозможно, если нет выбранных (с меткой выбора) роликов.
- [This Clip] невозможно, если выбрано больше одного (с меткой выбора) ролика.
- Если установлен переключатель защиты от записи SD-карты, метку ОК невозможно добавить или удалить, а ролики нельзя удалить или обрезать.

## Воспроизведение

Используйте кнопки управления на боковой панели видеокамеры для воспроизведения.

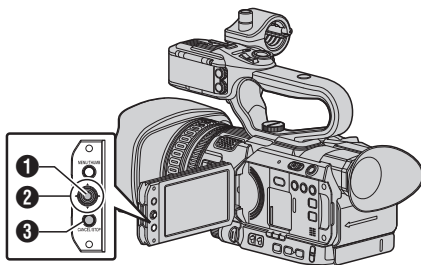

- 1 Кнопка Set (Установить) (●)**

  - Воспроизведение / пауза ролика, выбранного курсором.
  - Нажмите крестообразную кнопку (◀▶), чтобы выполнить покадровое воспроизведение в режиме паузы.
- 2 Крестообразная кнопка (▲▼◀▶)**

  - Кнопка [▲/▼]: Пропуск вперед или назад.
  - Кнопка [◀/▶]:
    - Во время воспроизведения: Быстрая перемотка вперед или назад.
    - Во время паузы: Покадровое воспроизведение назад или вперед.
- 3 [CANCEL/STOP] Кнопка отмены**  
Остановка воспроизведения.

### 1 На экране миниатюр переместите курсор к ролику, который необходимо воспроизвести.

Переместите курсор к ролику, который необходимо воспроизвести, при помощи крестообразной кнопки (▲▼◀▶).

- 2 Нажмите кнопку Set (Установить) (●).**  
Начнется воспроизведение выбранного ролика.

### Аудиовыход во время воспроизведения

- Вы можете подтвердить воспроизведение звука громкоговорителем монитора или через наушники, подключенные к гнезду [Ω]. Если наушники подключены к гнезду [Ω], звук невозможно подать на громкоговоритель монитора.  
(☞ стр. 135 [Подключение наушников] )
- Отрегулируйте громкость динамика дисплея и наушников кнопкой регулировки громкости ▲/▼ на боковой стороне видеокамеры.

## Воспроизведение временного кода

Временной код или метка пользователя, записанные на SD-карту, можно отобразить на ЖК-мониторе и видеодискете.

Примечание :

- Временной код также налагается на выходной сигнал видео из разъема [SDI OUT]. **200**
- Если воспроизводится раздел без временного кода, его использование будет прекращено. Однако, воспроизведение продолжится.

## Отображение информации во время съемки

Нажатие кнопки [DISPLAY] во время воспроизведения вызывает экран дисплея. При каждом нажатии кнопки [OIS/6] изменяется отображаемая информация о съемке (отображение/скрытие информации о камере).

- На экране информации камеры отображается записанное значение усиления, диафрагмы, скорости затвора и баланса белого.

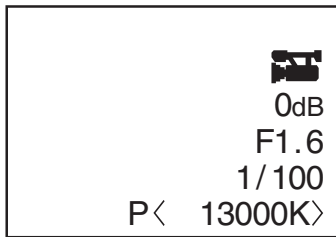

Отображение информации о камере

Примечание :

- Когда [System] → [Record Set] → [Record Format] → System установлен на „HD+Web“, только SD или Web-файлы можно воспроизводить из слота В. В таком случае воспроизведение файлов, перекодированных в формат HD, осуществляется в одиночном режиме.
- Информация об обрезке отображается во время выполнения обрезки. В этом случае нажатие на кнопку [OIS/6] не переключает экран.

## Удаление роликов

Удалите ролик.

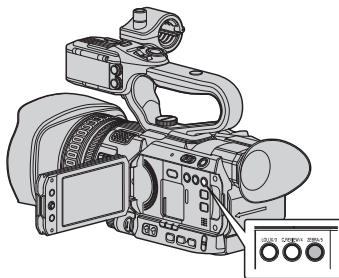

Примечание :

- Удаление видеороликов с отметкой ОК из памяти видеокамеры невозможно.
- Ролики, доступные только для чтения, можно удалить при помощи компьютера.

## Удаление одного ролика

Удаление метки ролика (одного), выбранного курсором [Delete Clips] → [This Clip] в меню.

Примечание :

- Удаление роликов с метками ОК невозможно.

## При отображении экрана миниатюр

### 1 Переместите курсор к ролику, который необходимо удалить.

Переместите курсор к ролику, который необходимо удалить при помощи крестообразной кнопки (▲▼◀▶).

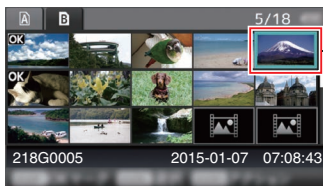

### 2 Нажмите кнопку [ZEBRA/5].

Отображается экран выбора действия.

- 3 Выберите [Delete Clips] → [This Clip] и нажмите кнопку Set (Установка) (●). Появится экран подтверждения удаления.

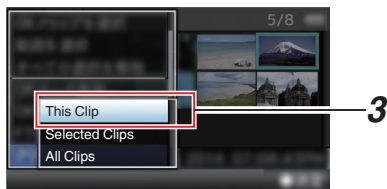

- 4 Выберите [Delete] при помощи крестообразной кнопки (▲▼), после чего нажмите кнопку Set (Установить) (●). Начнется процесс удаления.

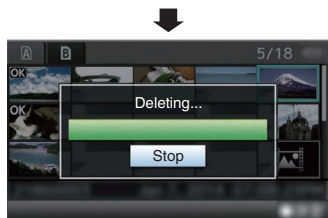
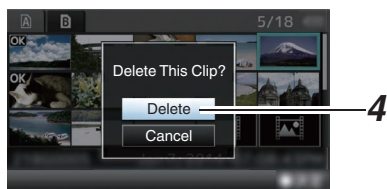

## Выбор и удаление нескольких роликов

Чтобы выбрать и удалить несколько роликов, обратитесь к „[Выбор и выполнение операций на нескольких роликах]“ (стр. 85).

## Удаление всех роликов

Удалите все отображаемые ролики.

- 1 Нажмите кнопку [ZEBRA/5]. Отображается экран выбора действия.
- 2 Выберите [Delete Clips] → [All Clips]. Появится экран подтверждения удаления.
- 3 Выберите [Delete] и нажмите кнопку Set (Установка) (●). Начнется процесс удаления.

Примечание :

- Время, необходимое для удаления роликов, зависит от их количества.

## Присоединение / удаление метки OK

- Вы можете пометить важные сцены в видеороликах, установив для них метки OK.
- Удаление роликов, содержащих метки OK, невозможно, что позволяет защищать важные файлы.
- Когда видеочкамера находится в режиме дополнительного носителя, вы можете удалить метки OK, установленные во время записи, или установить/удалить метки OK после съемки.

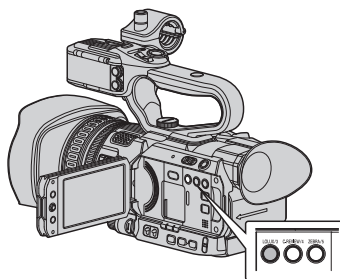

При отображении экрана миниатюр

- 1 Нажмите кнопку [LOLUX/3].
  - Если у ролика нет метки OK, выполняется присоединение метки OK.
  - Если ролику присоединена метка OK, метка будет удалена.

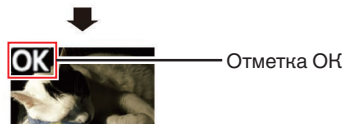
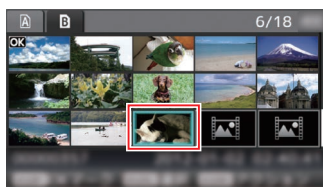

Отметка OK

Во время отображения экрана воспроизведения или паузы

1 Во время воспроизведения ролика нажмите кнопку [LOLUX/3].

- Если у ролика нет метки ОК, выполняется присоединение метки ОК.
- Если ролику присоединена метка ОК, метка будет удалена.

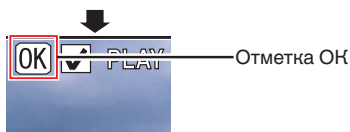

Примечание :

- Ролик переходит в режим паузы, когда отметка ОК устанавливается или удаляется во время воспроизведения.

## Установка / удаление метки ОК нескольких роликов

Чтобы выбрать и присоединить/удалить метку ОК для нескольких роликов, обратитесь к «[Выбор и выполнение операций на нескольких роликах]» (стр. 85).

## Выбор и выполнение операций на нескольких роликах

- Во время отображения экрана миниатюр или экрана воспроизведения можно выбрать несколько роликов.
- После выбора нескольких роликов выполните присоединение / удаление метки ОК, удаление роликов на экране выбора.
- После выбора нескольких роликов выбор можно отменить следующими действиями.
  - Если выбрано [Deselect All] в меню действий
  - В случае выхода из режима дополнительного носителя на экране миниатюр
  - Во время извлечения SD-карты
  - Во время переключения используемого гнезда

## Произвольный выбор нескольких роликов

1 Переместите курсор на ролик без метки выбора и нажмите кнопку [C.REVIEW/4]. На ролике появляется зеленая метка выбора.

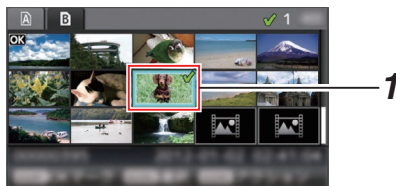

2 Повторите шаг 1 для нескольких выбранных роликов.

- Можно выбрать несколько роликов.
- В процессе выбора нескольких роликов нажмите кнопку [ZEBRA/5].
  - Одновременная установка метки ОК: [Add OK Mark] → [Selected Clips]
  - Одновременное удаление метки ОК: [Delete OK Mark] → [Selected Clips]
  - Совместная выгрузка выбранных роликов на FTP-сервер: [FTP Upload] → [Selected Clips]
  - Одновременное удаление выбранных роликов: [Delete Clips] → [Selected Clips]

Примечание :

- Выбор роликов с меткой выбора и нажатие кнопки [C.REVIEW/4] приведет к отмене выбора.
- Если операция выполняется на нескольких роликах одновременно, появляется панель процесса выполнения. Можно прервать выполнение операции кнопкой Set (Установка) (●). Однако, отмена выполненных операций невозможна.

## Выбор нескольких последовательных роликов

- 1 Нажмите кнопку [ZEBRA/5].
- 2 Выберите „Select Range“ на экране выбора действия и нажмите кнопку Set (Установка) (●).

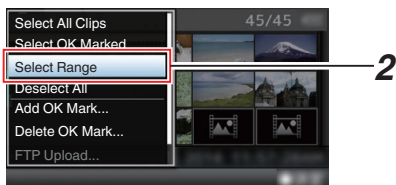

- 3 Переместите курсор в начало или конец диапазона множественного выбора и нажмите кнопку Set (Установка) (●).
- 4 Переместите в другой конец диапазона.
  - На роликах диапазона появляется метка выбора малинового цвета. (Включая уже выбранные ролики.)
  - На роликах за пределами диапазона появляется метка выбора серого цвета.

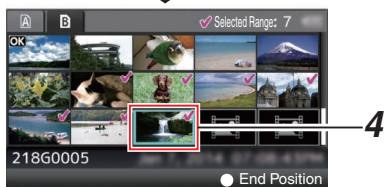
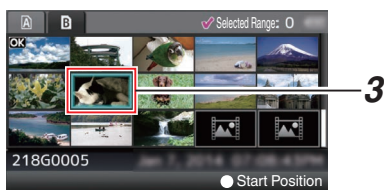

- 5 Нажмите кнопку Set (Установка) (●), чтобы подтвердить диапазон.
  - Метки выбора меняют цвет с малинового на зеленый.
  - Нажатие кнопки [ZEBRA/5] во время выбора нескольких роликов приведет к отображению экрана выбора действия. Можно выполнить следующие операции:
    - Одновременная установка метки ОК: [Add OK Mark] → [Selected Clips]
    - Одновременное удаление метки ОК: [Delete OK Mark] → [Selected Clips]
    - Совместная выгрузка выбранных роликов на FTP-сервер: [FTP Upload] → [Selected Clips]
    - Одновременное удаление выбранных роликов: [Delete Clips] → [Selected Clips]

Примечание :

- Выбор роликов с меткой выбора и нажатие кнопки [C.REVIEW/4] приведет к отмене выбора.
- Если операция выполняется на нескольких роликах одновременно, появляется панель процесса выполнения. Можно прервать выполнение операции кнопкой Set (Установка) (●). Однако, отмена выполненных операций невозможна.

# Обрезка записанных клипов

Вы можете удалить (обрезать) нужные части видеоклипа, записанного на карте SD.

Обрезанный клип сохраняется как новый файл на той же карте SD, что и исходный клип. Исходный клип не подвергается никаким изменениям.

## 1 Переключитесь на режим дополнительного носителя.

Переключите режим с помощью кнопки выбора [MODE] на боковой панели управления.

## 2 Переместите курсор на клип, который необходимо обрезать.

При помощи крестообразной кнопки (▲▼◀▶) переместите курсор на клип, который необходимо обрезать.

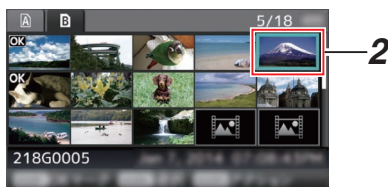

## 3 Нажмите кнопку [ZEBRA/5].

Отображается экран выбора действия.

## 4 Выберите [Trim This Clip] и нажмите кнопку Set (Задать) (●).

Начнется воспроизведение выбранного ролика.

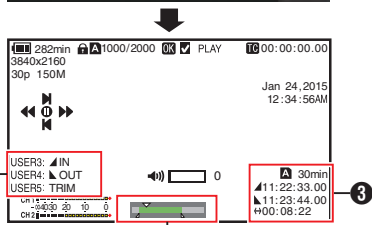
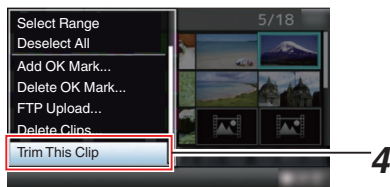

## 1 Справка

Справка о выполняемых операциях

## 2 Полоса с обозначением положений

- ▼ : Текущее положение видео
- ▲ : Положение начала обрезки (входная точка)
- ▲ : Положение окончания обрезки (выходная точка)

## 3 Информация об обрезке

- ▲ или ▼ : Указывает свободное место на носителях информации (▲) или (▼)
- ▲ : Указывает временной код входной точки
- ▼ : Указывает временной код выходной точки
- ↔ : Показывает продолжительность отрезка от входной точки до выходной точки

Примечание :

- Обрезанный видеоклип будет сохранен на том же слоте для карты, что и исходный клип.
- [Duration] отображается желтым цветом в следующей длительности. В этом случае обрезка не может быть выполнена.
  - Когда [Main Menu] → [System] → [Record Set] → [Record Format] → [System] задан на „4K“: 3 минуты или дольше; настройка, отличная от „4K“: 10 минут или дольше.
- [Duration] отображается желтым цветом, если продолжительность видеоклипа больше, чем возможное время записи на носителях информации. В этом случае обрезка не может быть выполнена.
- Когда начинается выполнение обрезки, дисплей переключится на экран дисплея носителя 2.

## 5 Укажите входную точку.

- Используйте кнопки, такие как ◀▶ или ▲/▼, для перемещения видео к входной точке. (☞ стр. 82 [Воспроизведение])
- Укажите входную точку нажатием кнопки [LOLUX/3] в точке, где Вы хотите начать обрезку.

## 6 Укажите выходную точку.

- Используйте кнопки, такие как ◀▶ или ▲/▼, для перемещения видео к выходной точке. (☞ стр. 82 [Воспроизведение])
- Укажите выходную точку нажатием кнопки [C.REVIEW/4] в точке, где требуется закончить обрезку.

## 7 Выполните обрезку.

Чтобы начать обрезку, нажмите кнопку [ZEBRA/5].

Примечание :

- Во время выполнения обрезки Вы можете нажать кнопку [CANCEL], чтобы вернуться к экрану миниатюр.
- Во время выполнения обрезки Вы можете нажать кнопку [DISPLAY] для переключения дисплея, но при этом информация об обрезке будет всегда отображаться.
- При обрезке от входной до выходной точки входная точка может быть обрезана до одной секунды раньше указанной входной точки, а выходная точка - до одной секунды позже указанной выходной точки.

# Основные операции на экране меню

- Нажмите кнопку [MENU/THUMB] на ЖК-мониторе для отображения экрана меню на ЖК-мониторе и видеоскателе.
- Экран меню позволяет настраивать различные параметры для съемки и воспроизведения.
- Существует два типа экранов меню - [Main Menu] и [Favorites Menu].
- [Main Menu] содержит все настройки параметров видеокамеры, классифицированные в соответствии с функциями и использованием, а [Favorites Menu] позволяет пользователям произвольно настраивать пункты меню. (☞ стр. 119 [Добавление/редактирование наиболее часто используемых пунктов меню (Favorites Menu)])
- Порядок работы и основной экран одинаковы для обоих меню.
- Экран меню можно также отобразить на дополнительных мониторах, подключенных к выходному гнезду видеосигнала. (☞ стр. 105 [Display On TV])

## Кнопки управления

Используйте кнопки управления на боковой панели управления камеры или ЖК-монитор для управления меню.

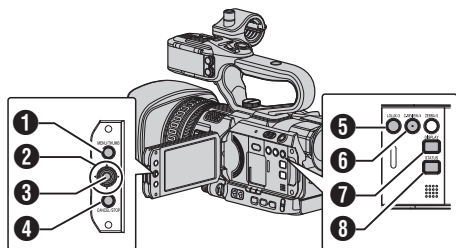

- 1 Кнопка [MENU/THUMB]
  - Отображает экран меню. По умолчанию отображается экран [Main Menu].
  - При обычном использовании [Main Menu] отображается, если из предыдущего меню выйти при [Main Menu], а [Favorites Menu] отображается, если из предыдущего меню выйти при [Favorites Menu].
  - Нажмите эту кнопку для выхода из меню во время его отображения и возврата к обычному экрану.
  - Нажмите и удерживайте нажатой кнопку, когда отображается меню при переключении с экрана [Main Menu] на [Favorites Menu] или наоборот.
- 2 Крестообразная кнопка (▲▼◀▶)
  - ▲ : Перемещение курсора вверх.
  - ▼ : Перемещение курсора вниз.
  - ◀ : Возвращение к предыдущему пункту.
  - ▶ : Переход к следующему пункту.
- 3 Кнопка Set (Установить) (●)  
Установка значений и параметров.
- 4 Кнопка [CANCEL]  
Отмена настроек и возврат к предыдущему экрану.
- 5 Кнопка [LOLUX/3]  
При нажатии добавляет выбранный пункт меню или подменю на [Favorites Menu]. (☞ стр. 119 [Добавление/редактирование наиболее часто используемых пунктов меню (Favorites Menu)])
- 6 Кнопка [C.REVIEW/4]  
Сброс настроек на экране [TC Preset] или [UB Preset]. Использование этой кнопки на других экранах невозможно.
- 7 Кнопка [DISPLAY]  
Переключение между отображениями [Main Menu] и [Favorites Menu].
- 8 Кнопка [STATUS]  
Отображает простое меню Help (Справка). Простая справка отображается только в том случае, когда выбранный элемент меню поддерживает эту функцию.



## Отображение и описание экрана меню

### Выбор пунктов меню

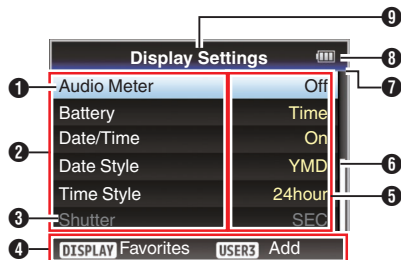

- 1** Курсор  
Обозначает выбранный пункт. Чтобы перемещать курсор, используйте крестообразную кнопку (▲▼)
- 2** Пункт меню
  - Отображает названия пунктов меню и подменю.
  - Если после пункта меню указан символ [...], это означает, что этот пункт имеет еще и подменю.
- 3** Постоянный параметр  
Параметры, которые не могут быть изменены, отображаются серым цветом — их выбор невозможен.
- 4** Обозначение функций  
Обозначение функций, которые выполняются при помощи текущих кнопок управления.
- 5** Значение параметра  
Значения параметра для пунктов меню. Для меню, которые имеют подменю, значения не отображаются.
- 6** Полоса прокрутки  
Указывает положение прокрутки.
- 7** Заголовок  
Указывает тип текущего меню цветной линией.  
Голубой : Экран [Main Menu]  
Экология : [Favorites Menu] (рабочий экран)  
Малиновый : [Favorites Menu] (экран редактирования)
- 8** Оставшийся заряд батареи  
(☺ стр. 27 [Отображение статуса питания] )

Примечание : \_\_\_\_\_

- Если штатная батарея (или эквивалентная, приобретенная отдельно) не используется, указатель уровня заряда батареи может не отображаться.

- 9** Заголовок меню  
Заголовок отображаемого в настоящий момент меню.

### Изменение значений параметра

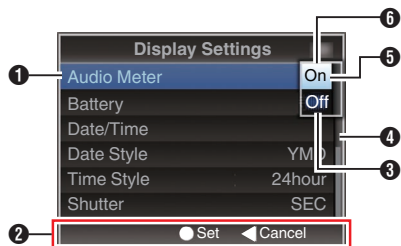

- 1** Пункт меню для изменения  
Пункт меню, который необходимо изменить. Список значений параметра **6** появляется в виде всплывающего меню.
- 2** Обозначение функций  
Обозначение функций, которые выполняются при помощи текущих кнопок управления.
- 3** Значения параметра перед изменением  
Значения параметра перед изменением. Фон элемента синего цвета.
- 4** Полоса прокрутки  
Указывает положение прокрутки.
- 5** Курсор  
Обозначает выбранный пункт. Чтобы перемещать курсор, используйте крестообразную кнопку (▲▼)
- 6** Список значений параметра
  - В всплывающем окне отображается список значений параметра для выбора.
  - Размер всплывающего окна зависит от количества доступных настроек. Используйте полосу прокрутки **4** для подтверждения отображаемого в настоящий момент статуса.

## Ввод текста с использованием интерактивной клавиатуры

Воспользуйтесь виртуальной клавиатурой, чтобы ввести дополнительное имя [Setup File], [Clip Name Prefix] и настройки под [Network] → [Settings].

### Ввод подимени

(☞ стр. 132 [Настройка установочных файлов])



### Ввод [Clip Name Prefix]

(☞ стр. 114 [Clip Name Prefix])

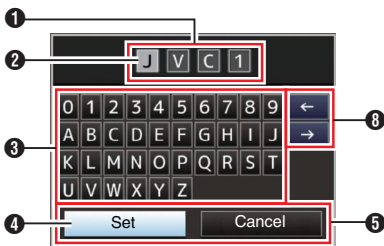

### Настройки в меню [Network] → [Settings]

Варианты отображения клавиатуры могут меняться в зависимости от настроек.

(☞ стр. 114 [Параметр Network/Settings 200])

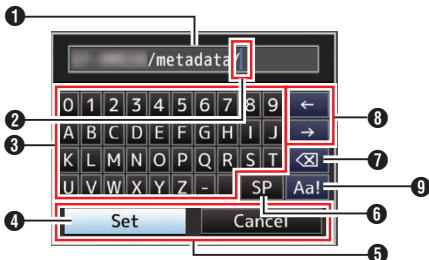

- 1 Поле ввода символов
  - Поле для ввода заголовка.
  - Вы можете ввести до 8 символов для дополнительного имени [Setup File] или до 4 символов для [Clip Name Prefix].
- 2 Курсор символов  
Выберите символ, перемещая курсор знака 4, после чего нажмите кнопку Set (Установить) (●), чтобы ввести выбранный символ в положение, обозначенное курсором символа. Курсор символов будет перемещен к следующей позиции справа после ввода каждого символа. Этот курсор также можно перемещать при помощи клавиш со стрелками 8.
- 3 Клавиши символов  
Используйте крестообразную кнопку (▲▼◀▶), чтобы перемещать курсор знака 4 к символу, который необходимо ввести.
- 4 Курсор знака  
Обозначает выбранный в настоящий момент символ или пункт. Чтобы перемещать курсор, используйте крестообразную кнопку (▲▼◀▶).
- 5 Кнопки подтверждения
  - Выберите [Set]/[Store] и нажмите кнопку Set (Установить) (●), чтобы подтвердить заголовок.
  - Выберите [Cancel] и нажмите кнопку Set (Установить) (●) на боковой панели управления видеоканалом, чтобы отменить ввод символа и вернуться к предыдущему экрану.
- 6 [SP] Клавиша пробела  
Выберите [SP] и нажмите кнопку Set (Установить) (●) на боковой панели управления видеоканалом, чтобы установить пробел в текущей позиции курсора символов 2.
- 7 [X] Клавиша забоя  
Выберите [X] и нажмите кнопку Set (Установить) (●) на боковой панели управления видеоканалом, чтобы удалить символ слева от курсора символов 2.
- 8 Клавиши со стрелками  
Изменяет позицию курсора символов 2.
- 9 Кнопка переключения символа  
Переключает кнопки символов 3 в верхний регистр, нижний регистр и в режим ввода знаков.

# Многоуровневая схема экрана меню

[Main Menu...] .....	(стр. 91)	[Color Matrix] .....	(стр. 98)
├─ [Camera Function...] .....	(стр. 92)	├─ [Color Gain] .....	(стр. 98)
│ ─ [Bars] .....	(стр. 92)	└─ [Reset Process] .....	(стр. 98)
│ ─ [OIS] .....	(стр. 92)	[TC/UB...] .....	(стр. 99)
│ ─ [Flicker Correction] .....	(стр. 92)	├─ [TC Generator] .....	(стр. 99)
│ ─ [Shutter] .....	(стр. 92)	├─ [TC Preset] .....	(стр. 99)
│ ─ [AE Speed] .....	(стр. 92)	├─ [UB Mode] .....	(стр. 99)
│ ─ [AGC Limit] .....	(стр. 92)	└─ [Drop Frame] .....	(стр. 100)
│ ─ [Auto Iris Limit (OPEN)] .....	(стр. 92)	[LCD/VF...] .....	(стр. 100)
│ ─ [Auto Iris Limit (CLOSE)] .....	(стр. 92)	├─ [Shooting Assist...] .....	(стр. 100)
│ ─ [EEI Limit] .....	(стр. 92)	├─ [Marker Settings...] .....	(стр. 100)
│ ─ [Smooth Trans] .....	(стр. 92)	├─ [Display Settings...] .....	(стр. 100)
│ ─ [FAW] .....	(стр. 93)	├─ [VF SW] .....	(стр. 100)
│ ─ [GAIN L] .....	(стр. 93)	├─ [VF Color] .....	(стр. 100)
│ ─ [GAIN M] .....	(стр. 93)	├─ [VF Bright] .....	(стр. 101)
│ ─ [GAIN H] .....	(стр. 93)	├─ [VF Contrast] .....	(стр. 101)
│ ─ [Dynamic Zoom] .....	(стр. 93)	├─ [LCD Bright] .....	(стр. 101)
│ ─ [Handle Zoom Speed L] .....	(стр. 93)	├─ [LCD Contrast] .....	(стр. 101)
│ ─ [Handle Zoom Speed M] .....	(стр. 93)	├─ [LCD Backlight] .....	(стр. 101)
│ ─ [Handle Zoom Speed H] .....	(стр. 93)	├─ [LCD Mirror] .....	(стр. 101)
│ ─ [Zoom Ring] .....	(стр. 93)	└─ [LCD/VF Peaking] .....	(стр. 101)
│ ─ [Iris Dial] .....	(стр. 93)	[A/V Set...] .....	(стр. 105)
│ ─ [AF Speed] .....	(стр. 93)	├─ [Video Set...] .....	(стр. 105)
│ ─ [AF Assist] .....	(стр. 93)	└─ [Audio Set...] .....	(стр. 105)
│ ─ [User Switch Set...] .....	(стр. 93)	[System...] .....	(стр. 109)
└─ [Camera Process...] .....	(стр. 96)	├─ [Record Set...] .....	(стр. 109)
│ ─ [Detail] .....	(стр. 96)	├─ [Media] .....	(стр. 109)
│ ─ [Adjust...] .....	(стр. 96)	├─ [Setup File] .....	(стр. 109)
├─ [Master Black] .....	(стр. 96)	├─ [Tally Lamp] .....	(стр. 109)
├─ [Black Toe] .....	(стр. 96)	├─ [Language] .....	(стр. 109)
├─ [Knee] .....	(стр. 96)	├─ [Network] <b>200</b> .....	(стр. 109)
├─ [White Clip] .....	(стр. 97)	│ ─ [Settings] .....	(стр. 110)
├─ [Gamma] .....	(стр. 97)	├─ [Reset All] .....	(стр. 110)
├─ [WDR] .....	(стр. 97)	├─ [Date/Time] .....	(стр. 110)
└─ [White Balance...] .....	(стр. 97)	├─ [Time Zone] .....	(стр. 110)
		└─ [System Information] .....	(стр. 110)

Примечание :

- Настройка некоторых пунктов меню невозможна в зависимости от режима работы или статуса видеоканалов. Эти пункты отображаются серым цветом, и их выбор невозможен.
- Значение настройки с меткой ● - заводское значение по умолчанию.

# Меню Camera Function

Экран меню для указания рабочих настроек во время съемки.

Этот элемент можно выбрать только в режиме камеры.

## Bars

Для настройки необходимости отображать цветные полосы.

[Значения: On, ●Off]

Примечание : \_\_\_\_\_

- Подача звукового тестового сигнала (1 кГц) осуществляется одновременно с отображением цветной полосы.  
(☞ стр. 108 [ Test Tone ])

## OIS

Для настройки необходимо разрешить стабилизатор изображения. Если выбрано „On“, установите Level.

[Значения: ●On, Off]

### ↳ Level

Для настройки уровня стабилизатора изображения.

[Значения: High, ●Normal]

Примечание : \_\_\_\_\_

- Значок меняется в соответствии с установленным уровнем.  
(☞ стр. 124 [Метка стабилизатора изображения])
- Если выбран „High“, корректировка сильного дрожания камеры может вызвать затемнение вокруг изображения.

## Flicker Correction

Для настройки мерцания изображения, которое возникает при флуоресцентном освещении.

[Значения: On, ●Off]

## Shutter

Для указания настроек затвора. Установлен на „Step“ (фиксированное значение) или „Variable“ при работе с кнопками уровня громкости ▲ / ▼ на боковой стороне видеокамеры.

- Variable:  
Устанавливается переменное сканирование. Используйте эту настройку для съемки монитора компьютера.
- Step:  
Установка шага затвора, который устанавливает для него фиксированное значение скорости.

[Значения: Variable, ●Step]

## AE Speed

Для установки скорости сходимости во время автоматической экспозиции (АЭ).

[Значения: ●Fast, Middle, Slow]

## AGC Limit

Для установки максимального значения усиления параметра „AGC“, который позволяет при помощи электроники автоматически увеличивать чувствительность в соответствии с уровнем яркости.

[Значения: 24dB, ●18dB, 12dB, 6dB]

## Auto Iris Limit (OPEN)

Для установки предельного значения ОТКРЫТОГО положения, когда активирована автоматическая настройка диафрагмы.

[Значения: F4, F2.8, ●F2, F1.8, F1.6, F1.4, F1.2]

## Auto Iris Limit (CLOSE)

Для установки предельного значения ЗАКРЫТОГО положения, когда активирована автоматическая настройка диафрагмы.

[Значения: F11, F8, ●F5.6, F4]

## EElimit

Для установки диапазона управления скоростью затвора, когда включен режим автоматического затвора (EEI).

[Значения: 4F-stop, ●3F-stop, 2F-stop]

## Smooth Trans

Для настройки функции снижения импульсов, которая позволяет снижать эффект внезапного изменения при переключении с использованием переключателя [GAIN] или [WHT.BAL B/A/PRST].

[Значения: ●Off, Slow, Middle, Fast]

Примечание : \_\_\_\_\_

- Данная функция отключена, когда работает AGC.

## FAW

Для установки положения в переключателе баланса белого [WHT.BAL B/A/PRST], чтобы присвоить функцию FAW (полностью автоматический баланс белого).

[Значения: ●None, PRST, A, B]

## GAIN L/GAIN M/GAIN H

Для настройки значения усиления для каждого положения переключателя выбора [GAIN]. Настройка зафиксирована на „AGC“ в полностью автоматическом режиме. Кроме того, используется настройка чувствительности в Lolux.

(☞ стр. 94 [Lolux])

[Значения: 24dB, 21dB, 18dB, 15dB, 12dB, 9dB, 6dB, 3dB, 0dB, AGC]

(Значения по умолчанию GAIN L: 0dB, GAIN M: 6dB, GAIN H: 12dB)

## Dynamic Zoom

Для настройки необходимости включить функцию динамического масштабирования.

- Off:

Включает только оптическое масштабирование (от 1x до 12x).

- On:

Включает динамическое масштабирование (от 12x до 24x) в дополнение к оптическому масштабированию.

[Значения: ●Off, On]

Примечание :

- Когда для [System] установлено „4K“, этот параметр становится постоянно равным „Off“, и его выбор невозможен.

## Handle Zoom Speed L/Handle Zoom Speed M/Handle Zoom Speed H **HDL**

Для настройки скорости масштабирования для каждого положения на селекторном переключателе скорости масштабирования [ZOOM L/M/H].

Чем больше значение, тем быстрее скорость масштабирования. Выбор „Off“ отключает операцию масштабирования на ручке.

[Значения: Off, от 1 до 7]

(Значения по умолчанию Handle Zoom Speed L: 1, Handle Zoom Speed M: 4, Handle Zoom Speed H: 7)

## Zoom Ring

Для присвоения масштабирования или регулировки диафрагмы для кольца трансфокатора.

[Значения: ●Zoom, Iris]

## Iris Dial

Для присвоения регулировки уровня диафрагмы, затвора или АЭ регулятору диафрагмы.

[Значения: ●Iris, Shutter, AE Level]

## AF Speed

Для настройки скорости работы АФ.

[Значения: Fast, ●Middle, Slow]

## AF Assist

Для настройки разрешения смещения точки автоматической фокусировки поворотом фокусного кольца в режиме автофокусировки (АФ).

- Off:

Устанавливает для функции AF Assist в положение „Off“.

- Far/Near:

Эта функция позволяет переместить точку автоматической фокусировки ближе и дальше путем поворота кольца фокусировки в режиме АФ.

- Area:

Эта функция позволяет переместить точку автоматической фокусировки влево, в центр, вправо или ближе и дальше, поворачивая кольцо фокусировки в режиме АФ.

При выборе данного параметра в области отображается значок [  ]:

[Значения: ●Off, Far/Near, Area]

(☞ стр. 47 [Функция поддержки фокусировки])

Примечание :

- Эта настройка эффективна, только когда переключатель [FOCUS] установлен в положение „AUTO“.
- Ручной режим изменения фокусного расстояния становится временно активным в результате поворота фокусного кольца в режиме автофокусировки. Если фокусное кольцо не работает определенное время, камера возвращается в режим автофокусировки.

## User Switch Set...

Для указания настроек пользовательской кнопки.

(☞ стр. 94 [Параметр User Switch Set])

## Параметр User Switch Set

### USER1 ~ USER9, LCD KEY▲/LCD KEY►/LCD KEY▼/LCD KEY◄

Присвоив одну из следующих функций для каждой из кнопок [F.ASSIST/1], [TC/2], [LOLUX/3], [C.REVIEW/4], [ZEBRA/5], [OIS/6], [REC/7], [EXPANDED FOCUS/8], [AWB/9] или крестообразным кнопкам на ЖК-дисплее, эти кнопки можно использовать для управления присвоенной функцией (ВКЛ./ВЫКЛ., запуск, переключатель).

Установите в соответствии с условиями съемки. Действует только в режиме камеры.

[Значения: None, Zebra, Marker, Bars, Focus Assist, OIS, LCD Backlight, Lolux, AE/FAW Lock, Face Detect, OK Mark, Clip Cutter Trig, Backup Trig, Clip Review, Load Picture File, White Balance, TC Preset, AWB, Rec, Preset Zoom1, Preset Zoom2, Preset Zoom3, Push AF/AF Lock, One Push Iris, Expanded Focus, Live Streaming **200**]

Примечание :

- „Rec“ можно присвоить только кнопкам [REC/7], [EXPANDED FOCUS/8] и [AWB/9].

### Lolux

Для повышения чувствительности в затемненной обстановке, установите значения в режиме Lolux. [Значения: 36dB, ●30dB]

### Clip Review

Для указания операции, когда элементы [USER1]-[USER9], [LCD KEY▲], [LCD KEY►], [LCD KEY▼] или [LCD KEY◄] установлены в „Clip Review“.

- Last 5sec:  
Просмотр 5 секунд ролика с конца.
- Top 5sec:  
Просмотр 5 секунд ролика с начала.
- Clip:  
Просмотр всего ролика.

[Значения: ●Last 5sec, Top 5sec, Clip]

## Face Detect

Для указания операции, когда элементы [USER1]-[USER9], [LCD KEY▲], [LCD KEY►], [LCD KEY▼] или [LCD KEY◄] установлены в „Face Detect“.

Выберите управление для отслеживания результатов распознавания лиц людей.

- AF&AE:  
Установка автоматической фокусировки и экспозиции для отслеживаемого лица.
- AF:  
Установка автоматической фокусировки для отслеживаемого лица.

[Значения: ●AF&AE, AF]

(☞ стр. 49 [Регулировка фокусировки распознаванием лиц])

Примечание :

- Распознавание лиц не функционирует, когда включен режим „MF“ с помощью селекторной кнопки [AF/MF].
- Когда указан „AF“, эта функция активируется, только когда включен режим „AF“ при помощи селекторной кнопки [AF/MF].
- Когда указан „AF&AE“, эта функция будет работать, только когда включен режим „AF“ при помощи селекторной кнопки [AF/MF], и когда один или несколько элементов (усиление, диафрагма и затвор) установлены в автоматический режим.

### ↳ Sensitivity

Для установки уровня сложности распознавания лиц.

[Значения: Low, Middle, ●High]

### ↳ Hysteresis

Для настройки границы для поддержания состояния, когда отслеживаемое лицо выходит из поля зрения.

Установите в „Fast“, чтобы сразу выбрать другой объект, если лицо вышло из поля зрения.

Установите в „Slow“, чтобы работать в том же положении в течение некоторого времени, даже если лицо вышло из поля зрения.

[Значения: Fast, ●Middle, Slow]

## AE/FAW Lock

Для указания операции, когда элементы [USER1]-[USER9], [LCD KEY▲], [LCD KEY▶], [LCD KEY▼] или [LCD KEY◀] установлены в „AE/FAW Lock“.

- FAW:  
Фиксирует настройки FAW (постоянный автоматический баланс белого) на значение, когда нажата кнопка пользователя, присвоенная „AE/FAW Lock“.
- AE:  
Используйте эту функцию для фиксации значения функции автоматического управления усилением, диафрагмой и скоростью затвора, если нажата пользовательская кнопка „AE/FAW Lock“.
- AE/FAW:  
Используйте эту функцию для фиксирования настройки для FAW (постоянный автоматический баланс белого) и автоматической функции усиления, ирисовой диафрагмы или затвора значению, когда нажата пользовательская кнопка, присвоенная „AE/FAW Lock“.

[Значения: FAW, ●AE, AE/FAW]

Примечание : \_\_\_\_\_

- Эта функция работает только, когда диафрагма, затвор, усиление или баланс белого установлены на автоматический режим.
- „AE/FAW Lock“ отменяется, если нажата пользовательская кнопка, которой присвоена функция „AE/FAW Lock“, или если любая из функций, которые могут быть заблокированы, работает независимо от режима (ручной или автоматический).

## Preset Zoom Speed

Для настройки скорости возврата в положение трансфокации, которое назначено пользовательской кнопке.

[Значения: от 1 до 21 (● 11)]

## Expanded Focus

Для указания операции, когда элементы [USER1]-[USER9], [LCD KEY▲], [LCD KEY▶], [LCD KEY▼] или [LCD KEY◀] установлены в „Expanded Focus“.

- Toggle:  
При каждом нажатии пользовательской кнопки, которой присвоена функция „Expanded Focus“, происходит включение или выключение функции „Expanded Focus“.
- Momentary:  
Функция „Expanded Focus“ включается в промежутке, когда нажимается пользовательская кнопка, которой присвоена функция „Expanded Focus“.
- Limited Time:  
Включает таймер.  
Во время автофокусировки функция [Expanded Focus] выключается примерно через 3 секунды после того, как она была включена.  
В режиме ручной фокусировки функция [Expanded Focus] выключается примерно через 3 секунды после прекращения работы с кольцом фокусировки.

[Значения: ●Toggle, Momentary, Limited Time]

# Меню Camera Process

Экран меню для настройки качества записываемого изображения. Этот элемент в режиме дополнительного носителя выбрать невозможно.

## Detail

Для настройки уровня увеличения контура (деталей). Увеличение значения увеличивает четкость контура.  
[Значения: от -10 до +10, Off (●0)]

## ↳ Adjust...

Для указания подробных параметров настройки контура (подробно).  
(☞ стр. 98 [Параметр Detail/Adjust])

Примечание : \_\_\_\_\_  
• Этот параметр не может быть выбран, если для [Detail] установлено значение „Off“.

## Master Black

Для настройки уровня черного (основного черного), который служит в качестве исходного черного. Увеличение значения увеличивает тень.  
[Значения: от -50 до +50 (●0)]

## Black Toe

Обработайте темные области в соответствии с балансом ярких и темных областей изображения для настройки общего баланса контраста. Для изменения усиления темных областей. Настройте этот параметр в соответствии со свойствами принимаемых видеосигналов.

- **Stretch:**  
Повышает усиление темных областей изображения для увеличения сигналов только этих областей, таким образом более четко показывая контраст между темными и светлыми областями. Укажите значение растяжения при помощи [Stretch Level].

- **Normal:**  
Нормальное условие.
- **Compress:**  
Выполняет компрессию усиления темных областей для повышения контрастности, когда все изображение отображается ярким, а контрастность невысока. Укажите степень компрессии при помощи [Compress Level].

[Значения: Stretch, ●Normal, Compress]

Примечание : \_\_\_\_\_  
• Если [WDR] установлен в любом положении, кроме „Off“, этот элемент отображается как „---“, и его выбор невозможен.

## ↳ Stretch Level

Степень увеличения повышается при указании большего значения.  
[Значения: от 1 до 5 (●3)]

Примечание : \_\_\_\_\_  
• Этот параметр отображается только, когда для параметра [Black Toe] установлено значение „Stretch“. В противном случае этот параметр отображается в виде „---“, и его выбор невозможен.

## ↳ Compress Level

Степень компрессии повышается при указании большего значения.  
[Значения: от 1 до 5 (●3)]

Примечание : \_\_\_\_\_  
• Этот параметр отображается только, когда для параметра [Black Toe] установлено значение „Compress“. В противном случае этот параметр отображается в виде „---“, и его выбор невозможен.

## Knee

Для указания функции „Knee“, при помощи которой сжимаются видеосигналы за пределами определенного уровня для отображения градации выделенной части. Чтобы проверить градацию яркой области, установите „Manual“ и вручную настройте точку загиба (начальная точка операции загиба).

- **Manual:**  
Позволяет ручную настройку точки загиба при помощи [Level].
- **Auto:**  
Автоматически настраивает точку загиба в соответствии с уровнем яркости.

[Значения: Manual, ●Auto]

Примечание : \_\_\_\_\_  
• Если [WDR] установлен в любом положении, кроме „Off“, этот элемент отображается как „---“, и его выбор невозможен.

## ↳ Level

Для установки начала (точка загиба) сжатия загиба, если [Knee] установлено в „Manual“.  
[Значения: ●100.0%,97.5%,95.0%,92.5%,90.0%,87.5%,85.0%]

Примечание : \_\_\_\_\_  
• Если [Knee] установлен в любом положении, кроме „Auto“, или [WDR] установлен в любом положении кроме „Off“, этот элемент отображается как „---“, и его выбор невозможен.



### ↳ Sensitivity

Для установки скорости реакции функции „Knee“, когда для [Knee] установлено значение „Auto“. Установите значение „Slow“ при съемке объекта в условиях, в которых наблюдается резкое изменение интенсивности света.  
[Значения: ●Fast, Middle, Slow]

Примечание :

- Если [Knee] установлен в „Manual“, или [WDR] установлен в любом положении, кроме „Off“, этот элемент отображается как „---“, и его выбор невозможен.

### White Clip

Для установки точки наложения белого ролика для входных видеосигналов с высоким уровнем яркости.

- 108%:  
Добавляет белый ролик в точке, в которой уровень яркости равен 108 %.
- 103%:  
Добавляет белый ролик в точке, в которой уровень яркости равен 103 %.
- 100%:  
Добавляет белый ролик в точке, в которой уровень яркости равен 100 %. Установите это значение, когда используемая система ограничивает выходные сигналы Y в пределах 100 %.

[Значения: ●108%, 103%, 100%]

Примечание :

- Если [WDR] установлен в любом положении, кроме „Off“, этот элемент отображается как „108%“, и его выбор невозможен.

### Gamma

Для настройки кривой гамма-распределения, при помощи которой определяется выражение градации.

- Cinema:  
Устанавливает кривую гамма-распределения со схожей градацией в соответствии с особенностями фильмов.
- Standard:  
Устанавливает стандартную кривую гамма-распределения.

[Значения: Cinema, ●Standard]

Примечание :

- Если [WDR] установлен в любом положении, кроме „Off“, этот элемент отображается как „---“, и его выбор невозможен.

### ↳ Gamma Level

Этот параметр можно указать отдельно, если для [Gamma] установлено значение „Standard“ или „Cinema“.

- Увеличение числа:  
Увеличивает градацию черного. Однако градация светлых областей уменьшается.
- Уменьшение числа:  
Увеличивает градацию светлых областей. Однако градация темных областей уменьшается.

[Значения: от -5 до +5 (● 0)]

### WDR

Для настройки функции WDR (широкий динамический диапазон).

Во время съемки объекта в широком динамическом диапазоне из-за фоновой освещенности этой функцией осуществляется сжатие динамического диапазона с поддержанием контрастности изображения путем выполнения компенсации градаций входного видеосигнала.

- Strong:  
Улучшает эффект компенсации градаций для объекта с широким динамическим диапазоном, возникших из-за дневного света или сильного фоновое освещения.
- Natural:  
Нормальная настройка широкого динамического диапазона.
- Weak:  
Уменьшает эффект компенсации градаций по сравнению с нормальной настройкой.
- Off:  
Устанавливает функцию широкого динамического диапазона в значение „Off“.

[Значения: Strong, Natural, Weak, ●Off]

Примечание :

- Если [WDR] установлен в любом положении, кроме „Off“, выбор [Black Toe], [Knee], [Gamma] и [White Clip] невозможен.

### White Balance...

Меню настройки баланса белого.  
(☞ стр. 98 [Параметр White Balance] )

- \* Для получения подробной информации см. „[Настройка баланса белого] (☞ стр. 56)“.

**Color Matrix**

Для настройки цветовой матрицы.

- **Cinema Subdued:**  
Устанавливает приглушенную цветовую матрицу, которая подобна экранным характеристикам фильмов.
- **Cinema Vivid:**  
Устанавливает яркую цветовую матрицу, которая подобна экранным характеристикам фильмов.
- **Standard:**  
Устанавливает стандартную цветовую матрицу.

[Значения: Cinema Subdued, Cinema Vivid, ●Standard]

**Color Gain**

Для настройки уровня цветности видеосигнала. Увеличение значения углубляет цвет.

[Значения: от -50 до +15, Off (●0)]

Примечание : \_\_\_\_\_

- Когда для этого параметра установлено „Off“, изображение будет черно-белым.

**Reset Process**

Восстанавливает для всех параметров в меню [Camera Process] их настройки по умолчанию.

**Параметр Detail/Adjust****V/H Balance**

Для настройки горизонтального/вертикального баланса для увеличения контура (деталей) по горизонтали (Г) или вертикали (В).

- **H+1 в H+4:**  
Увеличение значения улучшает контур в горизонтальном направлении.
- **V+1 в V+4:**  
Увеличение значения улучшает контур в вертикальном направлении.

[Значения: H+1 в H+4, ●Normal, V+1 в V+4]

Примечание : \_\_\_\_\_

- Если элемент [System] в [Record Format] установлен равным „SD“, этот элемент всегда равен „Normal“.
- Если элемент [System] меню [Record Format] установлен равным „HD+Web“, этот элемент можно изменить во время записи в формате HD, но он будет постоянно равен „Normal“ во время записи в формате SD.

**Параметр White Balance****Preset Temp.**

Для настройки цветовой температуры, когда переключатель [WHT.BAL B/A/PRST] установлен в положение „PRST“.

Для получения подробной информации см. „[Настройка баланса белого] (☰ стр. 56)“.

**Alternative Temp.**

Для установки варианта цветовой температуры в предустановленном режиме. Когда переключатель [WHT.BAL B/A/PRST] установлен в положение „PRST“, каждое нажатие кнопки [AWB/9] приводит к изменению настройки цветовой температуры в предустановленном режиме. ([Preset Temp.] ↔ [Alternative Temp.]

Для получения подробной информации см. „[Настройка баланса белого] (☰ стр. 56)“.

## AWB Paint

Для регулировки компоненты R (красный)/B (синий) в режиме AWB (автоматический баланс белого).

Для получения подробной информации см. „[Настройка баланса белого] (☞ стр. 56)“.

- Увеличение числа:  
Усиление красного / синего.
- Уменьшение числа:  
Ослабление красного / синего.

[Значения: от -32 до +32 (● 0)]

Примечание : \_\_\_\_\_

- Этот элемент можно выбрать, если переключатель [WHT.BAL B/A/PRST] с правой стороны камеры установлен в положение „А“ или „В“. Когда установлено „PRST“, этот параметр отображается как „---“, и его выбор будет невозможным.
- Для параметров „А“ и „В“ можно указать разные значения.
- Когда [Clear Paint After AWB] установлен на „On“, нажатие кнопки [AWB/9] для перенастройки баланса белого автоматически переключает значения R и B на „0“.

## Clear Paint After AWB

Для указания необходимости удалить настройки [AWB Paint] (значение R и значение B) после исполнения AWB (автоматический баланс белого).

- On:  
Устанавливает настройки [AWB Paint] (значение R и значение B) в „0“ после исполнения AWB (автоматический баланс белого).
- Off:  
Не изменяет настройки [AWB Paint] (значение R и значение B) после исполнения AWB (автоматический баланс белого).

[Значения: ●On, Off]

## FAW Paint

Для регулировки компоненты R (красный)/B (синий) в режиме FAW (полноавтоматический баланс белого).

- Увеличение числа:  
Усиление красного / синего.
- Уменьшение числа:  
Ослабление красного / синего.

[Значения: от -32 до +32 (● 0)]

## Меню TC/UB

Экран меню для настройки временного кода и метки пользователя.

Этот элемент в режиме дополнительного носителя или во время записи выбрать невозможно.

### TC Generator

Для установки операции временного кода.

- Free Run:  
Временной код используется в режиме работы постоянно независимо от статуса записи. Это продолжается даже после отключения питания видеокамеры.
- Rec Run:  
Временной код используется в режиме записи. Продолжается выполнение в порядке следования записанных роликов до замены SD-карты. В случае извлечения SD-карты и выполнения записи на другую карту, временной код будет записан на новую карту с того места, откуда он был прерван на предыдущей карте.
- Regen:  
Временной код используется в режиме записи. После замены SD-карты последний временной код считывается и записывается на новую карту, что позволяет продолжать его использование в рабочем режиме.

[Значения: Free Run, ●Rec Run, Regen]

### TC Preset

Для установки временного кода (часы, минуты, секунды, кадры).

Отображение : Настройка Drop 02:02:25.20  
: Настройка Non Drop 02:02:25:20

### UB Mode

Для установки режима записи информационного бита.

- Date:  
Записывает дату.
- Time:  
Записывает время.
- Preset:  
Записывает в соответствии с предварительно заданной настройкой.  
(☞ стр. 67 [Настройка пользовательского бита] )

[Значения: Date, Time, ●Preset]

Примечание : \_\_\_\_\_

- Если UB Mode установлен на „Time“, информационный бит работает в 24-часовом формате, даже если ЖК-дисплей находится в 12-часовом формате.

## ↳ Preset

Для установки метки пользователя. (Цифра за цифрой)

Отображение : AB CD EF 01

(☞ стр. 67 [Предварительная установка метки пользователя])

Примечание : \_\_\_\_\_

- Когда [UB Mode] установлен на „Date“ или „Time“, этот параметр отображается как „---“ и предустановка отключается.

## Drop Frame

Для установки частоты кадров генератора временных кодов.

- Non Drop:  
Встроенный генератор временных кодов используется в режиме без пропуска кадра (non-drop-frame). Используйте эту настройку, если важно количество кадров.
- Drop:  
Встроенный генератор временных кодов используется в режиме с пропуском кадра (drop-frame). Используйте эту настройку, если важно время записи.

[Значения: Non Drop, ●Drop]

Примечание : \_\_\_\_\_

- Этот элемент можно изменить, только если параметр меню [Main Menu] → [System] → [Record Set] → [Record Format] → [A]Frame Rate установлен равным „60p“, „30p“ или „60i“. Когда [Frame Rate] находится на „24p“, „Non Drop“ фиксируется, и его выбор невозможен. Когда [Frame Rate] находится на „50p“, „25p“ или „50i“, этот параметр отображается как „---“ и не может быть выбран.  
(☞ стр. 111 [ A Frame Rate ])

# Меню LCD/VF

Пункт для указания настроек ЖК-монитора или видеоискателя.

Этот экран меню можно использовать, чтобы указать настройки для режима поддержки фокусировки, отображения зебры, размера экрана, маркера и безопасной зоны. Кроме того, он также используется для выбора отображения символов на экране ЖК-монитора или видеоискателя, а также для регулировки качества картинки ЖК-монитора.

## Shooting Assist...

Меню настройки функции Shooting Assist.  
(☞ стр. 101 [Параметр Shooting Assist])

## Marker Settings...

Для настройки таких параметров, как зона безопасности и центральная отметка.  
(☞ стр. 102 [Параметр Marker Settings])

## Display Settings...

Для указания настроек отображения.  
(☞ стр. 103 [Параметр Display Settings])

## VF SW

Для настройки, чтобы назначить операцию для вытягивания или оттягивания видеоискателя к переключателю.

- Disable:  
Изображение видеоискателя отображается независимо от состояния видеоискателя.
- Enable:  
Отображает изображение в видеоискателе, только когда видеоискатель извлечен.

[Значения: Disable, ●Enable]

Примечание : \_\_\_\_\_

- Отображает изображение на видеоискателе независимо от настройки, когда изображение не отображается на ЖК-мониторе.  
(☞ стр. 33 [Отображение на ЖК-мониторе и в видеоискателе])

## VF Color

Для выбора режима изображения в видеоискателе — цветного или черно-белого. Выберите „On“ для отображения в цвете, и „Off“ - для выбора черно-белого изображения.  
[Значения: ●On, Off]

## VF Bright

Для установки яркости экрана видеодискателя. Увеличение значения увеличивает яркость.  
[Значения: от -10 до +10 (● 0)]

## VF Contrast

Для настройки разницы яркости между самой темной и самой светлой областями на экране видеодискателя. Увеличение значения увеличивает контрастность.  
[Значения: от -10 до +10 (● 0)]

## LCD Bright

Для настройки яркости экрана ЖКД. Увеличение значения увеличивает яркость.  
[Значения: от -10 до +10 (● 0)]

## LCD Contrast

Для настройки разницы яркости между самой темной и самой светлой областями на экране ЖК-монитора. Увеличение значения увеличивает контрастность.  
[Значения: от -10 до +10 (● 0)]

## LCD Backlight

Для установки яркости подсветки ЖК-монитора.  
[Значения: Bright, ●Normal]

## LCD Mirror

Для указания способа передачи изображения при просмотре на ЖК-мониторе. Нажмите „Mirror“, чтобы отобразить изображение после его боковой инверсии. (Зеркальное отображение)  
(☞ стр. 33 [Настройка ЖК-монитора и видеодискателя])  
[Значения: Mirror, ●Normal]

Примечание : \_\_\_\_\_

- Настройка этого параметра возможна только в режиме камеры.

(☞ стр. 131 [Отображение цветных полос])

## LCD/VF Peaking

Для регулировки контура изображения, отображаемого на ЖК-дисплее и видеодискателя.  
[Значения: от -10 до +10 (● 0)]

## Параметр Shooting Assist

### Focus Assist

Для настройки добавления цвета к контуру изображения в фокусе после перевода изображения в черно-белый режим.  
[Значения: On, ●Off]

#### ↳ Type

Для настройки функции, когда нажата кнопка [F.ASSIST/1].

(☞ стр. 48 [Функция поддержки фокусировки])

- ACCU-Focus:  
Активирует функции поддержки фокусировки и ACCU-Focus (принудительная фокусировка). Глубина поля объекта уменьшается для облегчения фокусировки. Для функции ACCU-Focus автоматически устанавливается значение „Off“ через примерно 10 секунд.
- Normal:  
Активирует только функцию поддержки фокусировки. Область в фокусе отображается цветом для облегчения фокусировки. Цвет отображения можно указать в пункте [Color].

[Значения: ACCU-Focus, ●Normal]

#### ↳ Color

Для настройки цвета отображения области в фокусе, когда функция поддержки фокусировки включена.  
[Значения: ●Blue, Green, Red]

### Zebra

Для выбора необходимости отображать „зебру“ в ярких областях объекта. Выберите „On“ для отображения шаблона „зебра“, или „Off“ для скрывания шаблона.  
[Значения: On, ●Off]

#### ↳ Top

Для установки максимального уровня яркости для отображения „зебры“.  
[Значения: Over, 100% до 5% (в 5 % увеличений)] (●80%)

#### ↳ Bottom

Для установки минимального уровня яркости для отображения „зебры“.  
[Значения: 100% до 0% (в 5 % увеличений)] (●70%)

Примечание : \_\_\_\_\_

- Отношение между Top и Bottom таково, что Top>Bottom всегда сохраняется. Чтобы сохранить это отношение при настройке, значение настройки автоматически корректируется.

## Параметр Marker Settings

Для настройки метки и зоны безопасности, которые полезны в определении угла зрения изображения в соответствии с целью съемки.

(☞ стр. 131 [Маркеры и безопасная зона (только в режиме камеры)])

Примечание : \_\_\_\_\_

- Во время обзора роликов и в режиме дополнительного носителя маркеры не отображаются независимо от настроек.

### Marker

Для настройки отображения маркера, зоны безопасности и центральных меток экрана.

[Значения: On, ●Off]

#### ↳ Grid Marker

Для настройки отображения сетки 3x3 на экране.

[Значения: On, ●Off]

Примечание : \_\_\_\_\_

- Когда [Grid Marker] установлен на „On“, [Aspect Ratio], [Aspect Marker] и [Safety Zone] не работают.

#### ↳ Aspect Ratio

Для выбора окончательного соотношения размеров изображения для использования из полного угла обзора.

[Значения: 16:9(+4:3), 2.35:1 Top, 2.35:1 Center, 1.85:1 Top, 1.85:1 Center, ●16:9, 1.75:1, 1.66:1, 14:9, 13:9, 4:3]

Примечание : \_\_\_\_\_

- Когда для [System] ➔ [Record Set] ➔ [Record Format] ➔ [SD Aspect] установлено „4:3“, этот параметр становится постоянно равным „4:3“, и его выбор невозможен.  
(☞ стр. 112 [ SD Aspect ])

#### ↳ Aspect Marker

Для указания способа использования пограничных маркеров для обозначения частей изображения, которые находятся за пределами соотношения сторон, выбранного в пункте [Aspect Ratio].

- Line+Halftone: Отображает границу при помощи линий, а области за границей — полутонем.
- Halftone: Отображает области за границей полутонем.
- Line: Отображает границу при помощи линий.
- Off: Скрывает пограничные маркеры.

[Значения: Line+Halftone, Halftone, Line, ●Off]

Примечание : \_\_\_\_\_

- Когда для [Aspect Ratio] установлено „16:9“ или „16:9(+4:3)“, этот параметр фиксируется как „Off“, и его выбор невозможен.

#### ↳ Safety Zone

Для установки процентного отношения области, которая будет считаться действительной областью (Safety Zone) в рамках соотношения сторон, установленного в пункте [Aspect Ratio].

[Значения: 95%, 93%, 90%, 88%, 80%, ●Off]

#### ↳ Center Mark

Для указания необходимости отображать метку, обозначающую центральную часть экрана в рамках соотношения сторон, выбранного в пункте [Aspect Ratio].

[Значения: ●On, Off]

## Параметр Display Settings

Это меню используется для настройки изображений на экране ЖК-монитора и видеодискателя.

### Zoom

Для настройки метода отображения положения трансфокации.

- **Number:**  
Отображение положения трансфокации цифрами (0-99).
- **Bar:**  
Отображает положение трансфокации на панели.
- **Off:**  
Положение трансфокации не отображается.

[Значения: Number, ●Bar, Off]

### Focus

Для настройки метода отображения фокусного расстояния в режиме ручной фокусировки.

- **Feet:**  
Отображаете фокусное расстояние в футах.
- **Meter:**  
Отображает фокусное расстояние в метрах.
- **Off:**  
Скрывает фокусное расстояние.

[Значения: Feet, ●Meter, Off]

### WB Indicator

Когда выбран „On“ и баланс белого установлен вручную, разница в значении с автоматическим балансом белого (рекомендуется) отображается в виде иконки на экране.

(Пример) Когда выбрано 3200K

<●3200K>

Настройка цветовой температуры соответствующая

<▲3200K> Настройка цветовой температуры выше

<▼3200K> Настройка цветовой температуры ниже

[Значения: ●On, Off]

### ND Filter

Для настройки отображения положения фильтра.

- **Off:**  
Скрывает позицию фильтра.
- **On:**  
Отображает текущую позицию фильтра.
- **On+Assist:**  
Отображает текущую позицию фильтра.  
При неподходящей настройке ND-фильтра отобразится подходящий для выбора мигающий ND-фильтр.

[Значения: Off, ●On, On+Assist]

### Record Format

Для настройки отображения видеформата во время записи и воспроизведения.

[Значения: ●On, Off]

### Media Remain

Для настройки отображения свободного пространства SD-карты.

[Значения: ●On, Off]

Примечание :

- Если отображается предупреждение о недостатке свободного пространства, информация отображается, даже если выбрано „Off“.
- Отображаемое время является оценочным.

### TC/UB

Для указания отображения временного кода (TC) или метки пользователя (UB) на экране видеодискателя и ЖК-монитора.

[Значения: UB, ●TC, Off]

### Audio Meter

Служит для указания необходимости отображения уровня аудиометра на ЖК-мониторе или экране видеодискателя.

[Значения: ●On, Off]

### Battery

Для указания отображения остатка заряда батареи на экране видеодискателя и ЖК-монитора.

Информация о батарее отображается только на Экране Дисплея 1 в режиме камеры.

(☞ стр. 123 [Экран Дисплея 1] )





- **Time:**  
Отображает оставшееся время работы аккумуляторной батареи в минутах. (min)
- **Capacity%:**  
Отображает оставшийся заряд аккумуляторной батареи в процентах. (%)
- **Voltage:**  
Отображение напряжения батареи в единицах 0,1 В. (V)
- **Off:**  
Остаточный заряд батареи не отображается.

[Значения: ●Time, Capacity%, Voltage, Off]

Примечание : \_\_\_\_\_

- Символ батареи, который отображается перед значением „Time“, „Capacity%“ или „Voltage“, изменяется в соответствии с оставшимся зарядом батареи.

Кроме того, знак вилки добавляется во время зарядки.

	:	10 % и ниже
	:	от 11 % до 30 %
	:	от 31% до 70 %
	:	от 71 % до 100 %

- В случае низкого заряда батареи вместо значения отображается „RES“.  
Замените батарею как можно скорее.
- Оставшийся заряд батареи и оставшееся время работы предназначены для использования в качестве ссылок значений для определения времени съемки.
- Время, емкость или напряжение не будут отображаться во время зарядки.

### Date/Time

Для указания отображения даты и времени на экране видеодискета и ЖК-монитора.

[Значения: ●On, Off]

### Date Style

Для указания последовательности отображения даты на экране видеодискета и ЖК-монитора, а также для записи штампа времени.

Примеры отображения значений настройки.

- DMY2: 30 Jun 2012 (30 июня 2012 г.)
- DMY1: 30-06-2012
- MDY2: Jun 30, 2012 (30 июня 2012 г.)
- MDY1: 06-30-2012
- YMD: 2012-06-30

[Значения: DMY2, DMY1, MDY1, MDY2, YMD]

(Значения по умолчанию: MDY2 (модель U), DMY1 (модель E))

### Time Style

Для настройки отображения времени на экране видеодискета и ЖК-монитора, а также для записи штампа времени.

[Значения: 24hour, 12hour]

(Значения по умолчанию: 12hour (модель U), 24hour (модель E))

### Shutter

Для настройки отображения скорости затвора на экране ЖК-монитора и видеодискета.

- DEG:  
Отображает скорость затвора в градусах идентично отображению пленочными камерами.
- SEC:  
Отображает скорость затвора в секундах.

[Значения: DEG, ●SEC]

Примечание : \_\_\_\_\_

- Выбор „DEG“ возможен, только если [AFrame Rate] установлен в „24p“ или „25p“.

Когда для [AFrame Rate] установлены другие значения, для настройки отображения информации о затворе фиксируется значение „SEC“, и ее выбор невозможен.

(☞ стр. 111 [A Frame Rate ])



# Меню A/V Set

Экран меню выходного видеосигнала и звука.

## Video Set...

Для указания настроек вывода видеосигнала.  
(☞ стр. 105 [Параметр Video Set])

## Audio Set...

Для указания настроек, связанных со звуком.  
(☞ стр. 106 [Параметр Audio Set])

## Параметр Video Set

### Display On TV

Для настройки отображения изображений и символов меню на внешнем мониторе.  
[Значения: On, ●Off]

### HDMI/SDI Out 200

Для настройки гнезда вывода видеосигнала.  
[Значения: HDMI+SDI, SDI, HDMI, ●Off]

#### ↳ Resolution 200

Для выбора разрешения вывода видеосигнала с разъема [HDMI] или разъема [SDI OUT] в соответствии с подключаемым монитором.  
[Значения: 576i, 576p, 480i, 480p, 720p, 1080i, 1080p, 2160/24p, 2160/25p, 2160/30p]

Примечание :

- Выбираемые параметры могут меняться в зависимости от настройки [System]/[A Resolution] и [A Frame Rate] из [System] → [Record Set] → [Record Format].
- Вывод с перекрестным преобразованием невозможен.
- Этот пункт нельзя указать, если HDMI/SDI Out установлено на „Off“.

#### ↳ HDMI Color 200

- Для установки цветового формата сигналов HDMI.
- Этот элемент можно выбрать, когда параметр [HDMI/SDI Out] установлен в „HDMI“ или „HDMI +SDI“.

[Значения: RGB, ●Auto]

#### ↳ HDMI Enhance 200

- Для установки цветового диапазона сигналов HDMI. При подключении к монитору компьютера установите эту настройку на „On“.
- Этот элемент можно выбрать, когда параметр [HDMI/SDI Out] установлен в „HDMI“ или „HDMI +SDI“.

[Значения: On, ●Off]

#### ↳ SDI Rec Trigger 200

Для настройки необходимости накладывания сигналов триггера совместно с разъемом [SDI OUT], а также с кнопкой [REC] на корпусе камеры. Если указывается „On“, возможно выполнить запись на устройство, оборудованное включателем записи SDI, совместно с работой кнопки [REC]. При подключении совместимого устройства управляющие сигналы записи/остановки выводятся совместно с приведением в действие кнопки [REC]. Статус выхода включателя записи SDI на подсоединенное устройство указывается REC →/STBY → на отображаемом экране.  
[Значения: On, ●Off]

Примечание :

- Даже при отображении REC →/STBY → на экране совместимое устройство не обязательно должно выполнять запись.

### HDMI Out 170

Для настройки выходного сигнала HDMI.  
[Значения: On, ●Off]

#### ↳ Resolution 170

Для выбора разрешения вывода видеосигнала с разъема [HDMI] в соответствии с подключенным монитором.  
[Значения: 576i, 576p, 480i, 480p, 720p, 1080i, 1080p, 2160/24p, 2160/25p, 2160/30p]

Примечание :

- Выбираемые параметры могут меняться в зависимости от настройки [System]/[A Resolution] и [A Frame Rate] из [System] → [Record Set] → [Record Format].
- Вывод с перекрестным преобразованием невозможен.

#### ↳ HDMI Color 170

- Для установки цветового формата сигналов HDMI.
- Этот элемент можно выбрать, когда параметр [HDMI Out] установлен в „On“.

[Значения: RGB, ●Auto]

#### ↳ HDMI Enhance 170

- Для установки цветового диапазона сигналов HDMI. При подключении к монитору компьютера установите эту настройку на „On“.
- Этот элемент можно выбрать, когда параметр [HDMI Out] установлен в „On“.

[Значения: On, ●Off]

### SD Aspect

Для настройки способа отображения изображений с соотношением сторон 16:9 на экране с соотношением сторон 4:3.

- Letter:  
Отображает широкоформатное изображение с темными полосами сверху и снизу.
- Squeeze:  
Отображает изображение, сжатое по горизонтали.

[Значения: Letter, ●Squeeze]

Примечание :

- Когда [Record Format] → [System] установлен на „SD“, а [Record Format] → [SD Aspect] установлен на „4:3“, „--“ отображается, и выбор невозможен. (☞ стр. 111 [ System ])

### SD Set Up

Для выбора добавления сигнала настройки вывода видеосигнала с выходного гнезда [AV].

Сигналы настройки добавляются, если выбран элемент „7.5%“.

[Значения: 7.5%, 0.0%]

(Значения по умолчанию: 7.5% (модель U), всегда „0.0%“ (модель E))

Примечание :

- В зависимости от настроек меню видеокамеры и типа подключенного к ней кабеля для сигнала настройки можно зафиксировать значение „0.0%“. В этом случае значение „0.0%“ отображается серым цветом.

## Параметр Audio Set

### CH1 INT

Для выбора встроенного микрофона или разъема [AUX] в качестве сигнал ввода звука CH1.

Этот элемент можно выбрать, если селекторный переключатель выбора сигнала ввода [CH1] установлен на „INT“ **HDL**, и микрофон подключен к разъему [AUX].

- AUX L:  
Устанавливает разъем [AUX] в качестве сигнала ввода звука CH1.
- Int. Mic L:  
Устанавливает левый канал (Lch) встроенного микрофона в качестве сигнала ввода звука CH1.

[Значения: ●AUX L, Int. Mic L]

Примечание :

- Если разъем [AUX] не подключен, этот элемент будет зафиксирован на „Int. Mic L“.
- Когда переключатель выбора входного аудиосигнала [CH1] установлен на значение, отличное от „INT“, отображается „--“, и выбор невозможен.
- Если ручка не подключена, состояние переключателя выбора входного звукового сигнала [CH1] эквивалентно „INT“.

### CH2 INT

Для выбора встроенного микрофона или разъема [AUX] в качестве сигнала ввода звука CH2.

Этот элемент можно выбрать, если селекторный переключатель выбора сигнала ввода [CH2] установлен на „INT“ **HDL**, и микрофон подключен к разъему [AUX].

- AUX R:  
Устанавливает разъем [AUX] в качестве сигнала ввода звука CH2.
- Int. Mic R:  
Устанавливает правый канал (Rch) встроенного микрофона в качестве сигнала ввода звука CH2.

[Значения: ●AUX R, Int. Mic R]

Примечание :

- Если разъем [AUX] не подключен, этот элемент будет зафиксирован на „Int. Mic R“.
- Когда переключатель выбора входного аудиосигнала [CH2] установлен на значение, отличное от „INT“, отображается „--“, и выбор невозможен.
- Если ручка не подключена, состояние переключателя выбора входного звукового сигнала [CH2] эквивалентно „INT“.

### Input1 Mic Ref./Input2 Mic Ref. **HDL**

Для настройки исходного входного уровня, когда переключатель выбора [INPUT1]/[INPUT2] установлен на „MIC“ или „MIC+48V“.

[Значения: -62dB, -56dB, ●-50dB, -44dB, -38dB, -32dB]

Примечание :

- Данный элемент не отображается, если ручка не подключена.

### Ref. Level

Для настройки исходного уровня записи. (Применяется для обоих каналов [CH1/CH2].)

[Значения: -12dB, -18dB, ●-20dB]

## XLR Manual Level HDL

Для настройки связи ручной регулировки звука между гнездами [INPUT1] и [INPUT2]. Выберите „Link“ для связи или „Separate“ для разъединения.

Если элемент установлен равным „Link“, отрегулируйте уровень записи при помощи регулятора настройки уровня записи [CH1]. [Значения: Link, ●Separate]

Примечание :

- Данный элемент не отображается, если ручка не подключена.
- Разрешен, только если входное гнездо [INPUT1/INPUT2] установлены в „LINE“ или „MIC“, а [CH1]/[CH2] переключателей выбора [CH1/CH2 AUTO/MANUAL] установлены в положение „MANUAL“.
- Если какой-либо из входных разъемов [INPUT1/INPUT2] установлен на „INT“, и [LEVEL MODE] установлен на „AUTO“, этот элемент будет зафиксирован на „Separate“.
- Если элемент установлен равным „Link“, [CH2] регулятора настройки уровня не действует.

## Audio Level

Выберите данную опцию для переключения на экран регулировки уровня звука.

(☞ стр. 63 [Настройка уровня записи аудиосигнала в главном меню])

- \* Содержимое, отображаемое на экране, может варьироваться в зависимости от различных настроек.

Примечание :

- Данный элемент не отображается, если ручка подключена.
- Когда задан [Audio On FULL AUTO] на „Auto“, этот элемент нельзя выбрать, когда включена функция полного авто при помощи кнопки [FULL AUTO].
- Если и CH1 и CH2 установлены на встроенный микрофон или на AUX, настройки для CH2 не будут отображены, и настройки для CH1 будут применимы для CH2.

## Limiter Mode

Для настройки связи работы ограничителя [CH1] и [CH2].

Выберите „Link“ для связи или „Separate“ для разъединения. [Значения: Link, ●Separate]

Примечание :

- Вы можете выбрать „Link“ или „Separate“, только когда переключатель выбора входного звукового сигнала [CH1/CH2] установлен на „INPUT1“, „INPUT2“ соответственно, и оба переключателя входного сигнала [INPUT1/INPUT2] установлены на одну и ту же настройку, и оба селекторных переключателя [CH1/CH2 AUTO/MANUAL] установлены на „AUTO“.
- Этот элемент зафиксирован на „Link“, когда [CH1 INT] и [CH2 INT] имеют следующие комбинации.
  - „AUX L“ и „AUX R“
  - „Int. Mic L“ и „Int. Mic R“
- Во всех остальных случаях он устанавливается на „Separate“.

## ↳ CH1 Limiter/CH2 Limiter

Для указания настроек ограничителя для CH1/CH2 аудио-входа.

### ■ Threshold Level

Для установки значения для активации ограничителя.

[Значения: Off, ●-6dBFS, -9dBFS]

### ■ Attack Time

Для установки скорости реагирования для активации ограничителя.

[Значения: Slow, ●Middle, Fast]

### ■ Decay Time

Для настройки скорости затухания после активации ограничителя.

[Значения: Slow, ●Middle, Fast]

Примечание :

- Когда [Limiter Mode] установлен на „Link“, [CH2 Limiter] указывать нельзя.
- Когда указанный канал установлен на „AUTO“, [Threshold Level] нельзя установить на „Off“.

## INPUT1 Mic Wind Cut/INPUT2 Mic Wind Cut

HDL

Для выбора сокращения низких частот входных звуковых сигналов, если селекторный переключатель [INPUT1]/[INPUT2] установлен на „MIC“ или „MIC+48V“.

Установите этот параметр, чтобы уменьшить ветровые помехи микрофона.

[Значения: On, ●Off]

Примечание :

- Данный элемент не отображается, если ручка не подключена.

### Int. Mic Wind Cut

Для выбора, следует ли обрезать низкие частоты входящих аудиосигналов (обрезание низких частот) с встроенного микрофона. Установите этот параметр в значение „On“, чтобы уменьшить ветровые помехи микрофона.  
[Значения: On, ●Off]

Примечание :

- Этот пункт включается в следующих случаях.
  - Когда переключатель выбора [CH1] или [CH2] установлен на „INT“: **HDL**
  - [CH1 INT] установлено на „Int. Mic L“, или [CH2 INT] установлено на „Int. Mic R“.  
(☞ стр. 106 [ CH1 INT ] )  
(☞ стр. 106 [ CH2 INT ] )

### Int. Mic Stereo Enhancer

Для настройки уровня улучшения стереоэффекта встроенного микрофона.

- On:  
Улучшает стереоэффект.
- Off:  
Не улучшает стереоэффект.

[Значения: On, ●Off]

Примечание :

- Этот пункт включается в следующих случаях.
  - Селекторные переключатели [CH1] и [CH2] установлены на „INT“: **HDL**
  - [CH1 INT] установлено на „Int. Mic L“, и [CH2 INT] установлено на „Int. Mic R“.  
(☞ стр. 106 [ CH1 INT ] )  
(☞ стр. 106 [ CH2 INT ] )

### Monitor

Для настройки звукового выхода из гнезда [ ] или динамиков.

- CH1:  
Выводит только аудио вход из [CH1].
- CH2:  
Выводит только аудио вход из [CH2].
- Mix:  
Генерирует смешанный звуковой выход из [CH1] и [CH2].
- Stereo:  
Выводит аудио из [CH1] на L и аудио из [CH2] на R.

[Значения: CH1, CH2, Mix, ●Stereo]

Примечание :

- Если [CH1] и [CH2] являются входными сигналами встроенного микрофона, „Mix“ нельзя выбрать для выходного сигнала из гнезда [ ].
- „Stereo“ нельзя выбрать для выхода динамика.

### Alarm Level

Для выбора необходимости включения предупреждающего звукового сигнала, а также для настройки уровня громкости. Подача предупреждающего звукового сигнала осуществляется из громкоговорителя монитора или гнезда [ ].  
[Значения: High, Low, ●Off]

### Test Tone

Для указания необходимости выводить тестовые сигналы (1 кГц) во время отображения цветной полосы.  
[Значения: On, ●Off]

### Audio On FULL AUTO

Для настройки разрешения автозвука, если параметр полный авто включен при помощи кнопки [FULL AUTO].

- SW Set:  
Режим записи звука используют приведенные ниже настройки.
  - Когда ручка подключена: Соответствует настройке селекторной кнопки [CH1 AUTO/MANUAL]/[CH2 AUTO/MANUAL].
  - Когда ручка не подключена: Соответствует настройке меню (АВТО/РУЧНОЙ в настройке уровня звука).
- Auto:  
Устанавливает режим записи звука в принудительный автоматический режим.

[Значения: SW Set, ●Auto]

# Меню System

В этом меню выполняется настройка системы. Чтобы указать настройки записи, форматирования и восстановления SD-карты, настройку индикатора съемки, сетевые настройки, дату/время, часовой пояс и другие параметры. Кроме того, его можно использовать для сброса параметров меню и установки значений, используемых по умолчанию.

## Record Set...

Для указания настроек записи видео.  
(☞ стр. 110 [Параметр Record Set] )

## Media

### ↳ Format Media

Для форматирования (инициализации) SD-карты. Выберите гнездо карты (A или B), выберите [Format] из [Cancel]/[Format], а затем нажмите кнопку Set (Установить) (●) для начала форматирования (инициализации) карты.  
(☞ стр. 38 [Форматирование (инициализация) SD-карт] )

### ↳ Restore Media

Для восстановления SD-карты. Выберите гнездо карты (A или B), а затем нажмите кнопку Set (Установить) (●) для восстановления карты.  
(☞ стр. 39 [Восстановление SD-карт] )

Примечание :

- Этот элемент отображается, только когда SD-карту необходимо восстановить. Однако, он недоступен во время записи в режиме камеры и в режиме обзора роликов.

## Setup File

Это позволяет сохранить настройки меню, а также значения скорости затвора и автоматического баланса белого (AWB). Полезно сохранять отдельные настройки в соответствии с различными условиями съемки.

### ↳ Load File...

Загружает настройки.  
(☞ стр. 133 [Загрузка установочного файла] )

### ↳ Store File...

Сохраняет настройки.  
(☞ стр. 132 [Сохранение установочных файлов] )

## Tally Lamp

Служит для указания необходимости зажигания индикатора съемки во время записи при отображении предупреждения об оставшемся месте или в ходе живого потока.

Примечание :

- Отображение мерцающего предупреждающего экрана, например, при низком уровне оставшегося заряда батареи, включено при любой настройке кроме „Off“.

### ■ 200

- Off: Отключает индикатор.
- Rec: Горит во время записи.
- Live Streaming: Горит во время передачи живого потока. Не горит во время записи.
- Rec/Live Streaming: Горит во время записи или передачи живого потока.

[Значения: Off, ●Rec, Live Streaming, Rec/Live Streaming]

### ■ 170

- Off: Отключает индикатор.
- On: Горит во время записи.

[Значения: Off, ●On]

## Language

Выбор языков на экране меню.

[Значения: ●English, Français, Español] (модель U)

[Значения: ●English, Français, Deutsch, Italiano, Español, Русский, Türkçe] (модель E)

## Network 200

При использовании сетевой функции установите на „On“.

- On: Используется функция подключения к сети.
- Off: Функция подключения к сети не используется.

[Значения: On, ●Off]

### ↳ Import Metadata

- Для импорта метаданных с FTP-сервера. **200**
- Удаляет метаданные, загруженные с помощью установочных файлов („User File“/„All File“).

Примечание : \_\_\_\_\_

- Этот элемент не доступен, если элемент [Network] установлен равным „Off“.

### ↳ Settings...

Для указания настроек, связанных с работой сети.

(☞ стр. 114 [Параметр Network/Settings **200** ] )

Примечание : \_\_\_\_\_

- Этот элемент не доступен, если элемент [Network] установлен равным „Off“.

### Reset All

Сбрасывает все настройки меню.

Примечание : \_\_\_\_\_

- Сброс параметров [Date/Time] и [Time Zone] невозможен.  
(☞ стр. 110 [ Date/Time ] )  
(☞ стр. 110 [ Time Zone ] )
- Этот пункт недоступен для выбора при записи в режиме камеры, при просмотре ролика, при потоковом вещании **200** и в режиме носителя.

### Date/Time

Для установки года, месяца, дня, часов и минут.

Примечание : \_\_\_\_\_

- Порядок отображения даты (год, месяц, день) соответствует настройке в меню [Display Settings] ➔ [Date Style]. Однако для отображения времени используется 24-часовой формат независимо от настройки [Time Style].  
(☞ стр. 104 [ Date Style ] )

### Time Zone

Для настройки разницы времени универсального глобального времени (UTC) в единицах, каждая из которых равна 30 минутам.

[Значения: UTC-00:30-UTC-12:00, UTC, UTC +14:00-UTC+00:30 (с шагом 30 минут)]

(Значения по умолчанию: UTC-05:00 (модель U), UTC (модель E))

Примечание : \_\_\_\_\_

- Если параметр [Date/Time] уже установлен, значение пункта [Date/Time] настраивается автоматически после изменения значения [Time Zone].

## System Information

### ↳ Version

Отображает информацию о версии микропрограммного обеспечения. Пример отображения : 0000-0000

### ↳ Fan Hour

Для отображения времени использования внутреннего вентилятора.

Примечание : \_\_\_\_\_

- В обычных условиях при эксплуатации видеокамеры в течение продолжительного периода времени на внутреннем вентиляторе может скапливаться пыль. Особенно попадание пыли возможно, если видеокамера используется вне помещения. Это может повлиять на качество записываемого изображения и звука. Проверьте и замените вентилятор через каждые 9000 часов (рекомендуется).

### ↳ Open Source License

Отображает лицензию программного обеспечения с открытым кодом, использованного на этой камере.

## Параметр Record Set

### Record Format

После выполнения установок для всех пунктов в меню [Record Format] выберите кнопку [Set] внизу экрана, чтобы применить новые настройки и переключить формат записи видеокамеры. При переключении появится сообщение „Please Wait...“.

**System**

Для выбора системного разрешения.

- 4K:  
Запись осуществляется в качестве „4K“ для гнезд А и В.
- HD:  
Запись осуществляется в качестве „HD“ (высокое разрешение) для гнезд А и В.
- SD:  
Запись осуществляется в качестве „SD“ (стандартное разрешение) для гнезд А и В.
- HD+Web:  
Осуществляет запись в „HD“ (высокое разрешение) для слота А, и в разрешении, подходящем для передачи по Интернету для слота В.

[Значения: 4K, ●HD, SD, HD+Web]

Предупреждение : \_\_\_\_\_

- Доступные для выбора опции для настроек [AFormat], [AResolution], [AFrame Rate] и [ABit Rate] варьируются в зависимости от настроек данного пункта.

**A Format**

Для выбора формата файла для записи на SD-карту в гнезде А.

- QuickTime:  
Формат файла QuickTime (.MOV)
- AVCHD:  
Формат файла AVCHD

[Значения: ●QuickTime, AVCHD]

Примечание : \_\_\_\_\_

- Когда для параметра [System] установлено значение „4K“, для данного пункта фиксируется значение „QuickTime“.

**A Resolution**

Для выбора размера изображения для записи на SD-карту в слоте А. (По горизонтали x по вертикали) Возможные варианты могут меняться в зависимости от настроек [System] и [AFormat].

- Когда [System] установлен на „4K“:  
Зафиксировано на „3840x2160“.
- Когда [System] установлен на „HD“ или „HD+Web“, и [AFormat] установлен на „QuickTime“:  
[Значения: ●1920x1080, 1280x720]
- Когда [System] установлен на „HD“ или „HD+Web“, и [AFormat] установлен на „AVCHD“:  
Зафиксировано на „1920x1080“.
- Когда [System] установлен на „SD“:  
Зафиксирован либо на „720x480“, либо „720x576“.

Примечание : \_\_\_\_\_

- Доступные для выбора значения [AFrame Rate] и [ABit Rate] варьируются в зависимости от настройки этого пункта.

**A Frame Rate**

Для выбора частоты кадра для записи на SD-карту в слоте А.

Возможные опции варьируются в зависимости от настроек для [System], [AResolution] и [AFormat].

- Когда [System] установлен на „4K“:  
[Значения: 30p, 25p, 24p]
- Когда [System] установлен на „HD“ или „HD+Web“:
  - Когда [AResolution] установлен на „1920x1080“ ([AFormat] установлен на „AVCHD“):  
[Значения: 60p, 60i, 50p, 50i]
  - Когда [AResolution] установлен на „1920x1080“ ([AFormat] установлен на „QuickTime“):  
[Значения: 60p, 60i, 50p, 50i, 30p, 25p, 24p]
  - Когда [AResolution] установлен на „1280x720“:  
[Значения: 60p, 50p]
- Когда [System] установлен на „SD“:  
Зафиксирован либо на „60i“, либо „50i“.

**A Bit Rate**

Для выбора скорости передачи данных для записи на SD-карту в слоте А.

Возможные опции варьируются в зависимости от настроек для [System], [AResolution] и [AFormat].

- Когда [System] установлен на „4K“:  
Зафиксировано на „150M“.
- Когда [System] установлен на „HD“ или „HD+Web“, и [AFormat] установлен на „QuickTime“:  
[Значения: 50M(YUV422), 50M(XHQ), 35M(UHQ)]
- Когда [System] установлен на „HD“ или „HD+Web“, и [AFormat] установлен на „AVCHD“:  
[Значения: 28M(HQ), 24M(HQ), 18M(SP)]  
\* [AResolution] зафиксирован на „1920x1080“.
- Когда [System] установлен на „SD“:  
Зафиксировано на „8M“.

**B Format**

Для выбора формата файла для записи на карту памяти SD в слоте В, когда [System] установлен на „HD+Web“.

- QuickTime:  
Формат файла QuickTime (.MOV)
  - AVCHD:  
Формат файла AVCHD
- [Значения: ●QuickTime, AVCHD]

### ↳ **B Resolution**

Для выбора размера изображения для записи на карту памяти SD в слоте B, когда [System] установлен на „HD+Web“. (По горизонтали x по вертикали) Возможные варианты могут меняться в зависимости от настроек [A]Frame Rate] и [B]Format].

- Когда [B]Format] установлен на „QuickTime“: [Значения: 960x540, 720x576, 720x480, 480x270]
- Когда [B]Format] установлен на „AVCHD“: [Значения: 1440x1080, 720x576, 720x480]

Примечание : \_\_\_\_\_

- Когда [System] установлен на „4K“, „HD“ или „SD“, этот параметр будет установлен на то же значение, что и [A]Resolution].

### ↳ **B Frame Rate**

Частота кадров изображения для записи на карту памяти SD в слоте B фиксируется, когда [System] установлен на „HD+Web“.

Фиксированное значение варьируется в зависимости от настройки для [B]Format], [B]Resolution] и [A]Frame Rate].

- Когда [B]Format] установлен на „AVCHD“: Зафиксирован либо на „60i“, либо „50i“.
- Когда [B]Format] установлен на „QuickTime“: Зафиксирован на „60i“, „50i“, „30p“ или „25p“.

Примечание : \_\_\_\_\_

- Когда [System] установлен на „4K“, „HD“ или „SD“, этот параметр будет установлен на то же значение, что и [A]Frame Rate].

### ↳ **B Bit Rate**

Для выбора скорости передачи изображения для записи на карту памяти SD в слоте B, когда [System] установлен на „HD+Web“.

Возможные варианты могут меняться в зависимости от настроек [B]Format] и [B]Resolution].

- Когда [B]Format] установлен на „AVCHD“: [Значения: 9M(LP), 5M(EP), 8M]
- Когда [B]Format] установлен на „QuickTime“: [Значения: 8M, 3M(HQ), 1.2M(LP)]

### ↳ **SD Aspect**

Для установки соотношения сторон изображения, если для параметра [System] установлено значение „SD“.

[Значения: ●16:9, 4:3]

Примечание : \_\_\_\_\_

- Для условий, отличных от указанных выше, эта настройка будет установлена на „16:9“.

### Rec Mode

- Для выбора режима записи для записи на SD-карту. (☞ стр. 74 [Особые типы записи] )
- Варианты выбора могут меняться в зависимости от настроек [Record Format].

Format	Frame Rate	Значения параметра
AVCHD	60p, 60i, 50p, 50i	Normal, Pre Rec, Interval Rec, Frame Rec
QuickTime	60p, 60i, 50p, 50i, 30p, 25p, 24p	Normal, Pre Rec, Clip Continuous, Interval Rec, Frame Rec

Примечание : \_\_\_\_\_

- Когда для параметра [Slot Mode] установлено значение „Backup“, для данного пункта фиксируется значение „Normal“.

### ↳ **Pre Rec Time**

Для настройки времени предварительной съемки, когда для параметра [Rec Mode] установлено значение „Pre Rec“.

[Значения: ●5sec, 10sec, 15sec]

Примечание : \_\_\_\_\_

- Когда для параметра [Main Menu] ➔ [System] ➔ [Record Set] ➔ [Record Format] ➔ [System] установлено значение „4K“, для данного пункта фиксируется значение „5sec“.

### ↳ **Rec Frames**

Для установки количества кадров, которые нужно записать, если для параметра [Rec Mode]

установлено значение „Frame Rec“ или „Interval Rec“.

[Значения: ●1frame, 3frames, 6frames]

### ↳ **Rec Interval**

Для настройки промежутка времени при съемке, когда для параметра [Rec Mode] установлено значение „Interval Rec“.

[Значения: ●1sec, 2sec, 5sec, 10sec, 30sec, 1min, 2min, 5min, 10min, 30min, 1hour]



## Slot Mode

Для настройки операции гнезда карты.

- Series:  
Режим, активирующий два гнезда одно за другим.
- Dual:  
Режим, активирующий два гнезда одновременно. (☞ стр. 70 [Двойная запись])
- Backup:  
Режим, позволяющий осуществить запись на карту в гнезде В без помощи кнопки [REC]. Выбор этого параметра возможен, когда для [Rec Mode] установлено значение „Normal“.  
Запустите и завершите запись при помощи меню [Backup Rec] или нажмите кнопку от [USER1] до [USER7], [LCD KEY▲], [LCD KEY▶], [LCD KEY▼], [LCD KEY◀], которой присвоена функция „Backup Trig“.  
(☞ стр. 72 [Резервное копирование])

Примечание : \_\_\_\_\_

- Этот параметр не может быть выбран, если для [Main Menu] → [System] → [Record Set] → [System] установлено значение „HD+Web“.
- Если она установлена в „Series“, и записываемые носители установлены в оба гнезда, нажатие кнопки [REC] приведет к записи только на карту в выбранном гнезде (активное гнездо).
- Если выбрано значение „Series“, а параметр [Record Format] → [A Format] установлен „AVCHD“, запись роликов осуществляется на карты памяти без перерывов.
- Если она установлена в „Dual“, и записываемые носители установлены в оба гнезда, нажатие кнопки [REC] приведет к одновременной записи на карты в обоих гнездах.

## ↳ Backup Rec

Для начала/остановки резервной записи с помощью [REC]/[STBY].

Выбор этого параметра возможен, когда для [Slot Mode] установлено значение „Backup“.

Примечание : \_\_\_\_\_

- Когда запись остановлена по причине того, что не осталось места на носителе и т.п., этот элемент зафиксирован на „STOP“ и не может быть выбран.

## 4GB File Spanning(SDXC)

Файл записи автоматически разделяется, если его размер превышает 4 Гбайт, но Вы можете записывать ролики, превышающие 4 Гбайт, установив данный параметр на „Off“. (Максимум 64 Гбайт или 4 часа)

- On:  
Разделяет файл, если он превышает 4 Гбайт или 30 минут.
- Off:  
Разделяет файл, если он превышает 64 Гбайт или 4 часа.

[Значения: ●On, Off]

Примечание : \_\_\_\_\_

- Этот параметр действителен только в том случае, если карта памяти SD, используемая для записи, имеет формат SDXC.
- При одновременной записи, например, при двойной записи и записи резервной копии, эта опция доступна только в том случае, если в оба слота карт памяти вставлены карты памяти SD формата SDXC.
- Эта опция действительна только в том случае, когда [Record Format] → [A Format]/[B Format] установлен на „QuickTime“.  
(☞ стр. 111 [ A Format ] )  
(☞ стр. 111 [ B Format ] )

## LPCM (QuickTime)

Для настройки формата записи звука QuickTime.

[Значения: Dual Mono, ●Stereo]

## Time Stamp

Для настройки отображения даты / времени съемки в записанном видео.

[Значения: On, ●Off]

Примечание : \_\_\_\_\_

- Стиль отображения даты/времени можно изменить в меню [LCD/VF] → [Display Settings] → [Date Style]/[Time Style].  
(☞ стр. 104 [ Date Style ] )  
(☞ стр. 104 [ Time Style ] )
- Когда для параметра [System] установлено значение „4K“, для данного пункта фиксируется значение „Off“.

**Clip Set**↳ **Clip Name Prefix**

Для настройки первых четырех символов названия файла ролика для записи на SD-карту. Введите любой из 36 символов, включая буквы (заглавные) и числа (от 0 до 9), при помощи интерактивной клавиатуры.

(☞ стр. 90 [Ввод текста с использованием интерактивной клавиатуры] )

[Значения: xxxG] (Значение по умолчанию для xxx — это последние 3 цифры серийного номера.)

Примечание :

- Если параметр [Main Menu] → [System] → [Record Set] → [Record Format] → [A]Format установлен равным „AVCHD“, эта настройка не отражается в имени файла ролика. Однако она записывается в отображаемое имя ролика на экране эскизов.

↳ **Reset Clip Number**

Для назначения нового номера (номер ролика) сбросом (0001).

Выберите [Reset] и нажмите кнопку Set (Установить) (●), чтобы подтвердить номер.

Если [A]Format установлен в „AVCHD“, номер ролика сбрасывается в „00000“.

Если на SD-карте есть другие ролики, после сброса используется наименьший доступный номер.

- Пример:

Если элемент [Clip Name Prefix] равен „ABCD“, и „ABCD0001“ уже существует на SD-карте, назначается „ABCD0002“.

**Clear Planning Metadata**

Удаляет метаданные, загруженные с FTP-сервера, которые должны применяться к записываемым роликам. **200**

Этот пункт также удаляет метаданные, загруженные с помощью установочных файлов („User File“/„All File“).

**Параметр Network/Settings 200**

Для указания настроек, связанных с работой сети. Отображение интерактивной клавиатуры для ввода меняется в зависимости от настраиваемого элемента.

(☞ стр. 90 [Ввод текста с использованием интерактивной клавиатуры] )

**Web**

Для настройки функции, которыми используется веб-браузер.

↳ **Web Access**

Для доступа через веб-браузер установите значение „On“.

[Значения: ●On, Off]

↳ **Camera Name**

Для настройки имени, отображаемого в веб-браузере. Введите не более 8 символов при помощи интерактивной клавиатуры.

(Значение по умолчанию: HM200)

↳ **Login Name (Fixed)**

Логин установлен на „jvc“. Его нельзя изменить.

↳ **Login Password**

Изменяет пароль доступа через веб-браузер. Отображается текущий пароль. Введите новый пароль.

Введите не более 31 символа при помощи интерактивной клавиатуры.

**Live Streaming Set**

Для задания настроек для распространения изображений живого видео.

Примечание :

- Пользователи не могут войти в данное меню в следующих случаях.
  - Если параметр [Record Format] → [System] установлен на „4K“ или „HD+Web“
  - Когда для [Record Format] → [Frame Rate] установлен параметр „24p“

### ↳ Live Streaming

Запускает распространение живого видео потока, когда выбран „On“.

[Значения: On, ●Off]

Примечание : \_\_\_\_\_

- „On“ нельзя выбрать, если не установлено сетевое соединение.
- „On“ невозможно выбрать, когда работает FTP.
- Передача живого потокового видео переключается на „Off“, когда питание выключается.

### ↳ Server

Для выбора сервера для передачи живого потока. [Значения: ●Server1, Server2, Server3, Server4]

Примечание : \_\_\_\_\_

- Настройки нельзя изменить во время потокового вещания (Live Streaming установлено на „On“).

### ↳ Streaming Server

Для настройки сервера для передачи живого потока.

Примечание : \_\_\_\_\_

- Настройки нельзя изменить во время потокового вещания (Live Streaming установлено на „On“).

### ↳ Server1/Server2/Server3/Server4

- \* Имя, установленное в [Alias], отображается отдельно.

#### ■ Alias

Для ввода имени для разграничения настроек этой камеры.

Имя, указанное в этом элементе, отображается в параметрах [Server].

- \* Значение по умолчанию равно „Server1/Server2/Server3/Server4“.

- \* Можно ввести до 31 символа и символы ASCII.

#### ■ Type

Для настройки системы для передачи видео для распространения.

[Значения: ●MPEG2-TS/UDP, MPEG2-TS/TCP, RTSP/RTP, ZIXI, RTMP]

Примечание : \_\_\_\_\_

- Используйте приемные устройства, совместимые с соответствующими системами передачи.
- Чтобы использовать настройку „ZIXI“, необходим отдельный выделенный сервер.
- Следующие пункты, которые можно задать, отличаются в зависимости от настройки данного пункта.

#### ■ Destination Address

Для настройки деталей, таких как имя хоста или IP-адрес адресата распространения живого потокового видео.

- \* Введите не более 127 однобайтных буквенно-цифровых символов (от a до z, от 0 до 9), однобайтный дефис [-] или точка [.]

#### ■ Destination URL

Для ввода URL-адреса адресата распространения живого потокового видео, начинающегося с „rtmp://“.

Нет значения по умолчанию (пустое).

- \* Можно ввести до 191 символа и символы ASCII.

#### ■ Destination Port

Введите сетевой порт номер адресата распространения живого потокового видео с помощью целого числа от 1 до 65535.

Когда [Type] задано на „MPEG2-TS/UDP“ или „MPEG2-TS/TCP“, значение по умолчанию равно „6504“. Если задан „ZIXI“, значение по умолчанию равно „2088“.

#### ■ Stream ID

Для настройки зарегистрированного идентификатора потока адресата передачи живого потокового видео.

Значение по умолчанию отличается в зависимости от модели изделия.

- \* Введите не более 63 символа.

#### ■ Stream Key

Введите ключ потока, указанный в месте назначения прямой передачи. Нет значения по умолчанию (пустое).

- \* Введите не более 63 символов.

#### ■ Password

Для установки пароля [Stream ID].

Нет значения по умолчанию (пустое).

- \* Введите не более 127 символа.

#### ■ Latency

Для установки режима задержки.

[Значения: Mininum(ZIXI Off), ●Low, Medium]

## Resolution

Для установки разрешения видеоизображения во время распространения живого потокового видео. Возможные варианты могут меняться в зависимости от настроек для [A]Resolution] и [A]Frame Rate] в [Record Format].

[A] Resolution	[A] Frame Rate	Значения параметра (●: значение по умолчанию)
1920x1080	60p, 30p	●1920x1080, 1280x720, 720x480, 480x270
	50p, 25p	●1920x1080, 1280x720, 720x576, 480x270
	60i	●1920x1080, 720x480, 480x270
	50i	●1920x1080, 720x576, 480x270
1280x720	60p	1280x720, 720x480, 480x270
	50p	1280x720, 720x576, 480x270
720x480 (Модель U)	60i	720x480, 480x270
720x576 (модель E)	50i	720x576, 480x270

Примечание :

- Настройки нельзя изменить во время потокового вещания (Live Streaming установлено на „On“).
- Соотношение сторон для видеоизображения живого потока постоянно равно „16:9“.

## Frame & Bit Rate

Для настройки кадровой частоты и скорости кодирования видеоизображения во время распространения живого потокового видео. Возможные варианты меняются в зависимости от настроек для [Resolution] и [Record Format] выше, а также [A]Frame Rate].

[A] Frame Rate	Resolution	Значения параметра (●: значение по умолчанию)
60p, 60i, 30p	1920x1080	60i (12,0 Мбит/с), ●60i (8,0 Мбит/с), 60i (5,0 Мбит/с), 60i (3,0 Мбит/с)
	1280x720	30p (8,0 Мбит/с), 30p (5,0 Мбит/с), 30p (3,0 Мбит/с), 30p (1,5 Мбит/с)
	720x480	60i (8,0 Мбит/с), 60i (5,0 Мбит/с), 60i (3,0 Мбит/с), 60i (1,5 Мбит/с), 60i (0,8 Мбит/с), 60i (0,3 Мбит/с), 60i (0,2 Мбит/с)
50p, 50i, 25p	480x270	30p (0,2 Мбит/с)
	1920x1080	50i (12,0 Мбит/с), ●50i (8,0 Мбит/с), 50i (5,0 Мбит/с), 50i (3,0 Мбит/с)
	1280x720	25p (8,0 Мбит/с), 25p (5,0 Мбит/с), 25p (3,0 Мбит/с), 25p (1,5 Мбит/с)
	720x576	50i (8,0 Мбит/с), 50i (5,0 Мбит/с), 50i (3,0 Мбит/с), 50i (1,5 Мбит/с), 50i (0,8 Мбит/с), 50i (0,3 Мбит/с), 50i (0,2 Мбит/с)
	480x270	25p (0,2 Мбит/с)
	480x270	25p (0,2 Мбит/с)

Примечание :

- Настройки нельзя изменить во время потокового вещания (Live Streaming установлено на „On“).
- Скорость кодирования, превышающую 8,0 Мбит/с, нельзя выбрать, когда [Type] установлен на „RTSP/RTP“.
- Скорость кодирования, превышающую 5,0 Мбит/с, нельзя выбрать, когда [Type] установлен на „ZIXI“ и [Latency] установлен на значение, отличное от „Low“, или когда [Type] задан на „RTMP“.
- Скорость кодирования, превышающую 3,0 Мбит/с, нельзя выбрать, когда [Type] установлен на „ZIXI“ и [Latency] установлен на „Low“.
- В зависимости от типа сетевого адаптера и соединения изображения и звук аудио во время потокового вещания могут быть прерывистыми.

## Connection Setup

Для указания настроек, связанных с работой сети. Экран [Wizard] отобразится в зависимости от типа адаптера, который подключен к [HOST] гнезду. Следуйте инструкциям, чтобы выполнить настройку. Вы можете Load, Store и Delete настройки, которые указаны на экране [Wizard].

### ↳ Wizard

Экран [Wizard] отображается в зависимости от типа адаптера, который подключен к [HOST] гнезду. Выполните инструкции.

### ↳ Load

Згружает настройки на экран [Wizard].  
(☞ стр. 162 [Чтение файла настроек соединения])

### ↳ Store

Сохраняет настройки на экране [Wizard].  
(☞ стр. 161 [Сохранение файла настроек соединения])

### ↳ Delete

Удаляет сохраненные настройки.  
(☞ стр. 163 [Удаление настроек соединения])

## Metadata Server

Для регистрации FTP-сервера для импортирования метаданных и пути файла, подлежащего импортированию. Можно зарегистрировать до 4 настроек.

### ↳ Meta-FTP1 до Meta-FTP4 (Отображается имя, указанное в соответствующих элементах [Alias])

- **Alias**  
Для ввода имени для разграничения настроек этой камеры.  
Имя, указанное в этом элементе, отображается в параметрах [Import Metadata].
- \* Введите не более 31 символа.
- **Protocol**  
Для настройки протокола FTP-сервера, к которому будет выполняться подключение.
  - **FTP:**  
Протокол, не шифрующий входящие и исходящие данные.
  - **SFTP:**  
Протокол, шифрующий входящие и исходящие данные с помощью SSH.

- **FTPS:**  
Протокол, шифрующий входящие и исходящие данные с помощью SSL или TLS. Он использует неявный режим (начинает зашифрованное соединение сразу после запуска соединения).
- **FTPES:**  
Протокол, шифрующий входящие и исходящие данные с помощью SSL или TLS. Он использует явный режим (начинает зашифрованное соединение после получения разрешения).  
[Значения: ●FTP, SFTP, FTPS, FTPES]

### ■ Server

Для ввода имени сервера („mystation.com“ и т.п.) или IP-адреса („192.168.0.1“ и т.п.) FTP-сервера.

- \* Введите не более 127 однобайтных буквенно-цифровых символов (от a до z, от 0 до 9), однобайтный дефис [-] или точка [.]

### ■ Port

Введите номер порта FTP-сервера, в виде целого числа от 1 до 65535.  
Значение по умолчанию отличается в зависимости от настройки Protocol.  
(FTP: 21, SFTP: 22, FTPS: 990, FTPES: 21)

### ■ File Path

Введите путь файла метаданных („/pub/meta.xml“, „/home/user/meta2.xml“ и т.п.)

- \* Введите не более 127 символа.

### ■ Username

Введите имя пользователя для подключения к FTP-серверу.

- \* Введите не более 31 символа.

### ■ Password

Введите пароль для подключения к FTP-серверу.

- \* Введите не более 31 символа.

### ■ PASV Mode

Для установления режима соединения, используемого для передачи файлов в пассивном режиме.

Установите „On“, если камера находится за межсетевым экраном, а соединение камеры с FTP-сервером установить невозможно.

[Значения: On, ●Off]

Примечание :

- Когда [Protocol] установлен на „SFTP“, этот параметр отображается как „-“, и его выбор невозможен.

**Clip Server**

Для настройки сервера и директории для загрузки роликов, записанных на SD-карту, на FTP-сервер.

↳ **Clip-FTP1 до Clip-FTP4**  
**(Отображается имя, указанное в соответствующих элементах [Alias])**

- **Alias**  
 Для ввода имени для разграничения настроек этой камеры.  
 Имя, установленное этим элементом, отображается на экране выбора действия [FTP Upload] при отображении миниатюр.
- \* Введите не более 31 символа.
- **Protocol**  
 Для настройки протокола FTP-сервера, к которому будет выполняться подключение.
  - **FTP:**  
 Протокол, не шифрующий входящие и исходящие данные.
  - **SFTP:**  
 Протокол, шифрующий входящие и исходящие данные с помощью SSH.
  - **FTPS:**  
 Протокол, шифрующий входящие и исходящие данные с помощью SSL или TLS. Он использует неявный режим (начинает зашифрованное соединение сразу после запуска соединения).
  - **FTPES:**  
 Протокол, шифрующий входящие и исходящие данные с помощью SSL или TLS. Он использует явный режим (начинает зашифрованное соединение после получения разрешения).  
 [Значения: ●FTP, SFTP, FTPS, FTPES]
- **Server**  
 Для ввода имени сервера („mystation.com“ и т.п.) или IP-адреса („192.168.0.1“ и т. п.) FTP-сервера.
- \* Введите не более 127 однобайтных буквенно-цифровых символов (от a до z, от 0 до 9), однобайтный дефис [-] или точка [.]
- **Port**  
 Введите номер порта FTP-сервера, в виде целого числа от 1 до 65535.  
 Значение по умолчанию отличается в зависимости от настройки Protocol.  
 (FTP: 21, SFTP: 22, FTPS: 990, FTPES: 21)

- **Dir. Path**  
 Введите путь к директории для загрузки („/pub“, „/home/user“ и т.п.)
- \* Введите не более 127 символа.
- **Username**  
 Введите имя пользователя для подключения к FTP-серверу.
- \* Введите не более 31 символа.
- **Password**  
 Введите пароль для подключения к FTP-серверу.
- \* Введите не более 31 символа.
- **PASV Mode**  
 Для установления режима соединения, используемого для передачи файлов в пассивном режиме.  
 Установите „On“, если камера находится за межсетевым экраном, а соединение камеры с FTP-сервером установить невозможно.  
 [Значения: On, ●Off]

Примечание :

- Когда [Protocol] установлен на „SFTP“, этот параметр отображается как „---“, и его выбор невозможен.

**Reset Network**

Восстанавливает для всех параметров в меню [Network] их настройки по умолчанию.

# Добавление/ редактирование наиболее часто используемых пунктов меню (Favorites Menu)

Вы можете без ограничений выбирать и добавлять/редактировать часто используемые пункты меню, чтобы создать собственный экран меню (Favorites Menu).

Примечание :

- [Favorites Menu] действительно только в режиме камеры. [Favorites Menu] и остается неизменным даже при изменении формата записи.
- Можно добавить до 20 пунктов меню.
- Пункты, добавленные в [Favorites Menu], не будут сбрасываться, даже при выполнении [Main Menu] → [Reset All].
- Чтобы предоставить дополнительную информацию, для пунктов меню в [Favorites Menu] возможно отображение описательных имен с большим количеством символов.

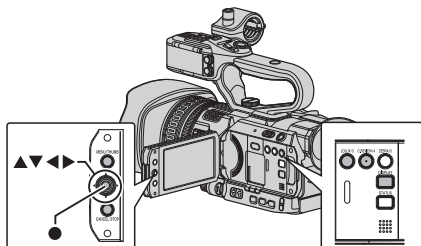

## Добавление пунктов меню в Favorites Menu

- 1 Нажмите кнопку [MENU], чтобы открыть экран [Main Menu].
- 2 Выберите пункт меню или подменю, который необходимо добавить.

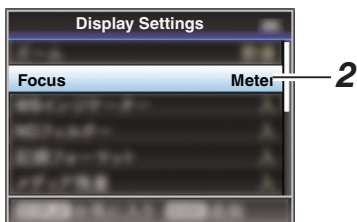

Примечание :

- Добавление пунктов в меню [Favorites Menu] невозможно в следующих случаях.  
Значение [USER3 Add] отображается серым цветом в обозначении функций.
  - Выбранный пункт уже добавлен в [Favorites Menu].
  - Превышено число пунктов меню, которые можно добавить (20 пунктов).

- 3 Нажмите кнопку [LOLUX/3]. Появится экран подтверждения добавления.
- 4 Выберите [Add] и нажмите кнопку Set (Установка) (●). Выбранный пункт меню добавляется в [Favorites Menu].



## Редактирование Favorites Menu

Можно удалить или изменить порядок пунктов, добавленных в [Favorites Menu].

### Удаление пунктов из [Favorites Menu]

#### 1 Откройте экран [Favorites Menu].

- 1 Нажмите кнопку [MENU], чтобы открыть экран [Main Menu].
- 2 Нажмите кнопку [DISPLAY] или нажмите и удерживайте нажатой кнопку [MENU], чтобы открыть экран [Favorites Menu].

#### 2 Выберите [Edit Favorites] и нажмите кнопку Set (Установка) (●) или крестообразную кнопку (►).

Заголовок станет малиновым и будет активирован режим редактирования.



#### 3 Выберите пункт меню или подменю, который необходимо удалить.

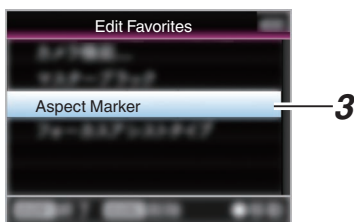

#### 4 Нажмите кнопку [C.REVIEW/4].

Метка удаления (X) отображается в начале элемента меню.

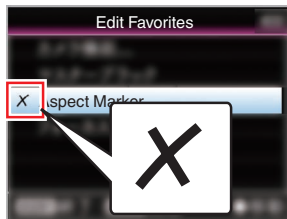

Примечание :

- Если кнопка [C.REVIEW/4] нажата еще раз, когда выбран элемент меню с меткой удаления (X), элемент меню будет исключен из элементов, отмеченных на удаление, метка удаления (X) исчезает.

#### 5 Нажмите кнопку [LOLUX/3].

Появится меню функций для выхода из режима редактирования [Favorites Menu].

#### 6 Выберите [Save & Exit] и нажмите кнопку Set (Установка) (●).

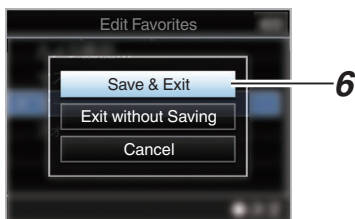

Примечание :

- Удаление не будет завершено, пока изменения не будут сохранены при помощи [Save & Exit].
- Чтобы выйти из режима редактирования без удаления пунктов, выберите [Exit without Saving].
- Чтобы вернуться к режиму редактирования, выберите [Cancel].



## Изменение порядна пунктов в [Favorites Menu]

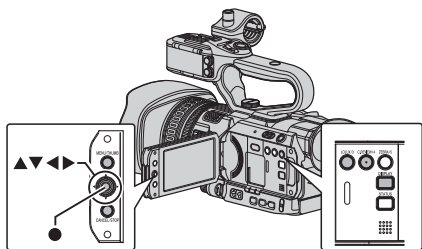

- 1 Откройте экран [Favorites Menu].**  
Нажмите кнопку [MENU], чтобы открыть экран [Favorites Menu].
- 2 Выберите [Edit Favorites] и нажмите кнопку Set (Установка) (●) или крестообразную кнопку (►).**  
Заголовок станет малиновым и будет активирован режим редактирования.

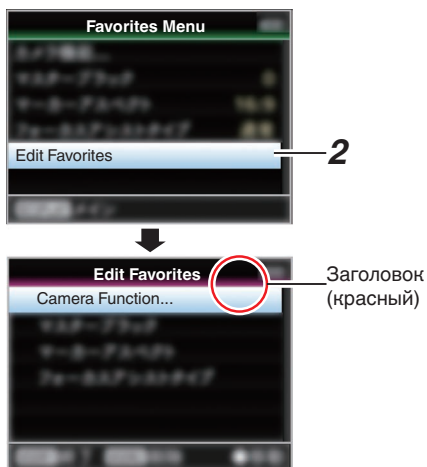

- 3 Выберите пункт меню или подменю для перемещения и нажмите кнопку Set (Установить) (●).**  
Будет активирован режим перемещения и появится шкала выбора положения перемещения.

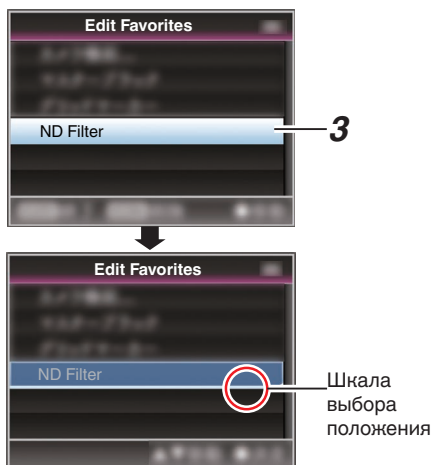

- 4 Выберите положение перемещения при помощи крестообразной кнопки (▲▼).**  
Переместите шкалу выбора положения при помощи крестообразной кнопки (▲▼) и выберите положение перемещения.
- 5 Нажмите кнопку Set (Установить) (●).**  
Выбранный пункт переместится на новое положение.

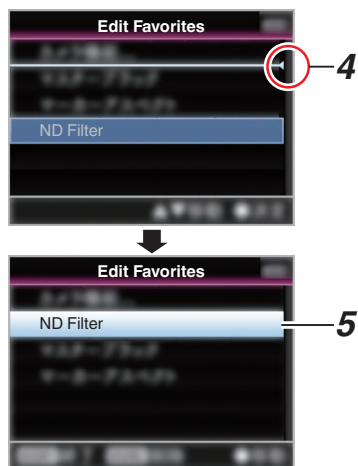

- 6 **Нажмите кнопку [LOLUX/3].**  
Появится меню функций для выхода из режима редактирования [Favorites Menu].
- 7 **Выберите [Save & Exit] и нажмите кнопку Set (Установка) (●).**

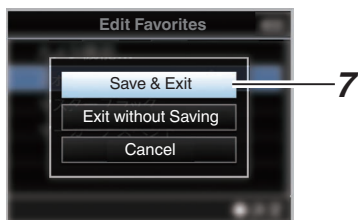

Примечание : \_\_\_\_\_

- Перемещение не будет завершено, пока изменения будут сохранены при помощи [Save & Exit].
  - Чтобы выйти из режима редактирования без сохранения изменений, выберите [Exit without Saving].
  - Чтобы вернуться к режиму редактирования, выберите [Cancel].
- \_\_\_\_\_

# Экран отображения параметров камеры в режиме камеры

## Экран Дисплея 0

На этом экране отображается используемая функция. Он также используется для отображения только предупреждений.

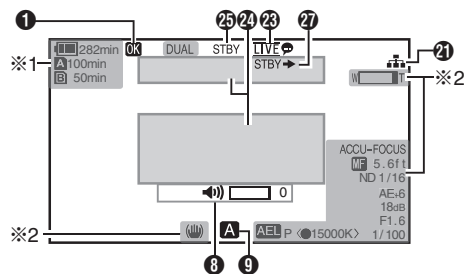

- \*1 Отображается только во время предупреждений
- \*2 Отображается только во время работы

## Экран Дисплея 1

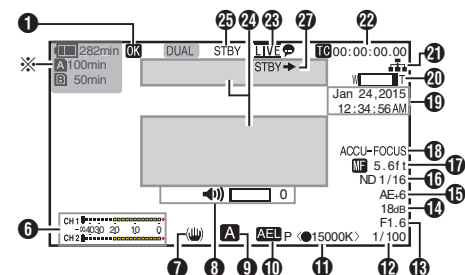

- \* Отображается только во время предупреждений

## Экран Дисплея 2

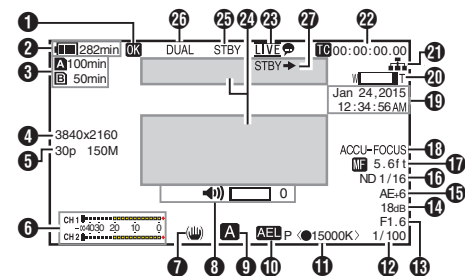

- 1 Отметка OK  
Отображается, когда метка OK присоединена.  
(☞ стр. 84 [Присоединение / удаление метки OK])
- 2 Напряжение/емкость батареи  
Отображает текущий статус используемого источника питания.  
(☞ стр. 27 [Отображение статуса питания])

Примечание :

- Отображается на экранах Дисплея 0 и Дисплея 1 только во время предупреждений.

- 3 Свободное место на носителе  
Отображение оставшегося времени записи SD-карты в гнезде A и гнезде B по отдельности.

- A** : Текущее выбранное гнездо. (Белая карта)
- A** : Установлен переключатель защиты от записи SD-карты.
- A!**INVALID : Чтение, запись или восстановление SD-карты невозможно.
- A!**FORMAT : Необходимо форматирование SD-карты.
- A!**RESTORE : Необходимо восстановление SD-карты.
- A!**INCORRECT :

- Когда карта памяти SD ниже класса UHS-I U3 вставляется в режиме 4K.
- Если Record Set установлен в любом положении кроме „AVCHD“, „SD“, „Web“ и установлена SD-карта класса 4.
- Если SD-карта не поддерживается.
- Когда карта памяти SD ниже класса 10 вставляется в режиме XHQ.

- A!**REC INH :
- В случае попытки записи в режиме 50i(HQ)/50i(SP) на SD-карту, записанную в режиме AVCHD60i(HQ)/60i(SP) (или наоборот).
- При попытке записи более 4 ГБ, когда вставлен носитель, не поддерживающий запись более 4 ГБ.  
(☞ стр. 113 [4GB File Spanning(SDXC)])

Следующие символы отображаются во время загрузки по FTP. **200**  
(☞ стр. 144 [Загрузка записанного видеоролика **200**])

Значок	Статус
	Идет передача данных по FTP. Три изображения отображаются поочередно, а стрелки становятся анимированными. В этом случае вместо доступного времени записи на карте памяти SD отображается расчетное значение оставшегося времени передачи.
 (Желтый)	Произошла ошибка во время передачи данных по FTP.

Примечание :

- Этот элемент не отображается, когда элемент [Main Menu] → [LCD/VF] → [Display Settings] → [Media Remain] установлен в „Off“. Однако, предупреждения отображаются. (☞ стр. 103 [ Media Remain ] )
- Отображается на экранах Дисплея 0 и Дисплея 1 только в случае предупреждений. (Когда оставшееся время менее 3 минут)  
Значок отображается на всех экранах дисплея в следующих случаях.
  - Когда выполняется запись только на один слот, когда [Main Menu] → [System] → [Record Set] → [Slot Mode] установлен на „Dual“.  
(☞ стр. 113 [ Slot Mode ] )
  - Когда выполняется запись только на один слот, когда [Main Menu] → [System] → [Record Set] → [Record Format] → [System] установлен на „HD+Web“.  
(☞ стр. 111 [ System ] )
- Отображаемое время является оценочным.

- 4** Разрешение  
Отображает разрешение видео.

Примечание :

- Этот элемент не отображается, когда элемент [Main Menu] → [LCD/VF] → [Display Settings] → [Record Format] установлен в „Off“.  
(☞ стр. 103 [ Record Format ] )

- 5** Частота кадров/битрейт  
Отображает частоту кадров и битрейт парами.

Примечание :

- Этот элемент не отображается, когда элемент [Main Menu] → [LCD/VF] → [Display Settings] → [Record Format] установлен в „Off“.  
(☞ стр. 103 [ Record Format ] )

- 6** Индикатор уровня звука
- Отображает уровень звука для CH1 и CH2.
  - Иконка появляется на экране в ручном режиме.



- Когда [Main Menu] → [System] → [Record Set] → [Rec Mode] установлено на „Frame Rec“ или „Interval Rec“, аудио нельзя записать и индикатор уровня аудио выделен серым цветом.

Примечание :

- Этот элемент не отображается, когда элемент [Main Menu] → [LCD/VF] → [Display Settings] → [Audio Meter] установлен в „Off“.  
(☞ стр. 103 [ Audio Meter ] )

- 7** Метка стабилизатора изображения  
Отображается, если стабилизатор изображения включен.

- : Если элемент [Level] меню [OIS] установлен в „Normal“.
- : Если элемент [Level] меню [OIS] установлен в „High“.

Примечание :

- Если стабилизатор изображения установлен в „OFF“ во время отображения экрана Дисплея 0, отображается в течение 3 секунд.
- Отображается на экране Дисплея 0 только во время изменения.

- 8** Индикатор изменения громкости  
Дисплей появляется в том случае, когда меняется уровень громкости (0 – 15) наушников или динамика.



Примечание :

- Во режиме камеры звук через динамик не воспроизводится.

- 9** ПОЛНОСТЬЮ АВТОМАТИЧЕСКОЕ ВКЛ./ВЫКЛ.  
Нажмите и удерживайте кнопку [FULL AUTO], чтобы включить или отключить. Если ПОЛНОСТЬЮ АВТОМАТИЧЕСКИЙ включен, появится значок .

**10** Блокировка АЭ  
Иконка **AEL** отображается при блокировке АЭ.

**11** Режим установки баланса белого  
Отображает текущий режим баланса белого.  
(\*\*\*\*K показывает цветовую температуру)

- A<\*\*\*\*K> : Когда баланс белого установлен на А.
- B<\*\*\*\*K> : Когда баланс белого установлен на В.
- P<\*\*\*\*K> : Когда баланс белого установлен на PRST.
- P<●\*\*\*\*K> : Настройка цветовой температуры относительно значения автоматического баланса белого соответствует, когда баланс белого установлен на PRST, и индикатор баланса белого на „On“.
- <WBL> : Заблокирован в полностью автоматическом режиме баланса белого.  
(☞ стр. 103 [ WB Indicator ])

Примечание : \_\_\_\_\_

- Отображается на экране Дисплея 0 только во время изменения.

**12** Затвор

- Отображается фактическая скорость затвора, если затвор установлен в положение „Manual“.  
(☞ стр. 92 [ Shutter ] )
- Отображение выдержки исчезает, когда кнопка [FULL AUTO] нажата и удерживается в нажатом положении для установки на „ON“, чтобы включить полностью автоматический режим съемки, или когда нажата кнопка [SHUTTER], чтобы включить режим автоматического затвора.

Примечание : \_\_\_\_\_

- Переменный диапазон скорости затвора отличается в зависимости от настроек формата видео.  
(☞ стр. 54 [Настройка электронного затвора] )
- Отображается на экране Дисплея 0 только во время изменения.

**13** F-число диафрагмы  
Отображает F-число диафрагмы линз.  
(☞ стр. 51 [Настройка диафрагмы] )

**14** Усиление

- Отображает значение усиления в режиме ручного усиления.
- Значение усиления не отображается в режиме „AGC“.
- „LUX30“ или „LUX36“ отображается во время съемки при низком освещении.

Примечание : \_\_\_\_\_

- Отображается на экране Дисплея 0 только во время изменения.

**15** Уровень АЭ

- Отображается, когда активируется функция АЕ.
- При управлении с деактивированным ручным управлением, „АЕ“ мерцает в течение 5 секунд.
- Если распознавание лиц разрешено, и [Face Detect] установлен в „AF&AE“, **AE** отображается с левой стороны „АЕ“.  
(☞ стр. 49 [Регулировка фокусировки распознаванием лиц] )

**16** Позиция фильтра ND

Отображает текущую позицию фильтра ND.

Примечание : \_\_\_\_\_

- Этот элемент не отображается, когда элемент [Main Menu] → [LCD/VF] → [Display Settings] → [ND Filter] установлен в „Off“.  
(☞ стр. 103 [ ND Filter ] )
- Отображается на экране Дисплея 0 только во время изменения.

**17** Отображение фокусировки

- Отображение значения фокусного расстояния в режиме ручной фокусировки.
- Нет отображения иконки режима автоматической фокусировки. Однако, иконка автоматической фокусировки **AF** появится с **AF** только, когда включено распознавание лиц.  
(☞ стр. 49 [Регулировка фокусировки распознаванием лиц] )  
(☞ стр. 94 [ Face Detect ] )
- Если [Main Menu] → [Camera Function] → [AF Assist] установлено на „Area“, значок **AF** появится с левой стороны **AF**.  
(☞ стр. 93 [ AF Assist ] )

Примечание : \_\_\_\_\_

- Вы можете указать отображение значения фокуса („Feet“/„Meter“) или выключения дисплея параметром меню [Main Menu] → [LCD/VF] → [Display Settings] → [Focus].  
Этот элемент не отображается, если выбран „Off“.  
(☞ стр. 103 [ Focus ] )
- Отображается на экране Дисплея 0 только во время изменения.

- 18** Поддержка фокусировки
- „FOCUS“ отображается, когда активна автофокусировка.
  - Когда функция ACCU-Focus активирована, „ACCU-FOCUS“ мерцает в течение примерно 10 секунд до начала работы функции поддержки фокусировки, после чего загорится индикатор „FOCUS“.
  - Если запись начата при активированном [ACCU-Focus], [ACCU-Focus] будет насильно деактивирован.
- (☞ стр. 101 [ Focus Assist ])

Примечание :

- Отображается на экране Дисплея 0 только во время изменения.

- 19** Отображение даты/времени  
Отображаются текущие дата и время.

Примечание :

- Стиль отображения даты/времени можно выбрать в меню [Main Menu] → [LCD/VF] → [Display Settings] → [Date Style]/[Time Style].  
(☞ стр. 104 [ Date Style ] )  
(☞ стр. 104 [ Time Style ] )
- Этот элемент не отображается, когда элемент [Main Menu] → [LCD/VF] → [Display Settings] → [Date/Time] установлен в „Off“.  
(☞ стр. 104 [ Date/Time ] )
- Если параметр меню [Main Menu] → [System] → [Record Set] → [Time Stamp] установлен равным „On“, этот элемент не отображается.  
(☞ стр. 113 [ Time Stamp ] )

- 20** Отображение трансфокации
- Отображение положения трансфокации. (Панель или значение трансфокации)  
Динамическое масштабирование выключено:

W  T

Динамическое масштабирование включено:

W  T

- Панель трансфокации отображается только в течение 3 секунд после активации трансфокации.
  - Значение будет отображаться всегда.
- Динамическое масштабирование выключено : От Z00 до 99
- Динамическое масштабирование включено : От Z100 до 149

Примечание :





- Вы можете указать метод отображения (Number/Bar) и необходимость выключения дисплея параметром меню [LCD/VF] → [Display Settings] → „Zoom“.
- Этот элемент не отображается, если выбран „Off“.
- (☞ стр. 103 [ Zoom ] )
- Отображается на экране Дисплея 0 только во время изменения.

- 21** Значок сетевого соединения **200**

Отображается статус сетевого соединения, когда [Main Menu] → [System] → [Network] установлен на „On“.

Этот значок не отображается в случае выбора „Off“.

(☞ стр. 109 [ Network **200** ] )

Значок	Статус
 (Мерцание)	Значение не установлено (запуск, подготовка к соединению)
 (Желтый)	Значение не установлено (подготовка к соединению)
	Соединение установлено
 (Без отображения)	Если обнаружен адаптер USB, настройки которого отличаются от настроек соединения
	Если обнаружен несовместимый адаптер USB или если параметр [Network] установлен равным „Off“

Примечание :

- При использовании адаптера для мобильного телефона, поддерживающего индикацию LTE-соединения, „LTE“ отображается слева от значка выше, если обнаружено LTE-соединение.

- 22** Отображение временного кода (TC) / метки пользователя (UB)

- Отображает временной код (час: минута: секунда: кадр) или битовые данные пользователя, записанные в воспроизводимой карте SD.
- Пример отображения временного кода:

TC00:00:00:00



\* Двоеточие (:) означает хронологическую нумерацию, точка (.) - пропуск кадров.

- Пример отображения метки пользователя:

UBFF EE DD 20



Примечание : \_\_\_\_\_



- Вы можете указать метод отображения временного кода, метки пользователя или отключения отображения в меню [LCD/VF] → [Display Settings] → [TC/UB].  
Этот элемент не отображается, если выбран „Off“.  
(☞ стр. 103 [ TC/UB ] )





- 23 Значок живого потока **200**  
Если параметр [Main Menu] → [System] → [Network]/[Settings] → [Live Streaming Set] → [Live Streaming] установлен на „On“, отображается статус распространения.  
(☞ стр. 115 [ Live Streaming ] )

Значок	Статус
 (Красный)	Идет распространение (хорошее качество соединения)
 (Красный)	Идет распространение (плохое качество соединения)
 (Желтый)	Ожидание соединения или соединение не удалось

- 24 Область отображения информации/предупреждений  
Отображает сообщения об ошибках.  
(☞ стр. 166 [Сообщения об ошибках и способы решения] )

- 25 Статус носителя  
---- : В выбранном гнезде карта не обнаружена  
STBY : Ожидание записи  
●REC : Запись  
REVIEW : Просмотр роликов  
(☞ стр. 69 [Немедленный просмотр записанных видеоматериалов (обзор роликов)])  
STBY  : Режим ожидания записи Pre Rec (предварительная запись)  
(☞ стр. 74 [Pre Rec (Предварительная запись)])  
●REC  : Запись Pre Rec (предварительная запись)  
(☞ стр. 74 [Pre Rec (Предварительная запись)])  
STBY  : Режим ожидания записи Clip Continuous Rec (непрерывная запись роликов)  
(☞ стр. 75 [Непрерывная запись роликов] )

- REC  : Запись Clip Continuous Rec (непрерывная запись ролика)  
(☞ стр. 75 [Непрерывная запись роликов] )  
STBY  : Пауза записи Clip Continuous (отображается желтым цветом) ролика  
(☞ стр. 75 [Непрерывная запись роликов] )  
STBY  : Режим ожидания записи Interval Rec (запись с интервалами)

- (☞ стр. 77 [Запись через определенные промежутки времени] )  
STBY  : Пауза записи с интервалами (отображается красным цветом)  
●REC  : Запись Interval Rec (запись с интервалами)  
(☞ стр. 77 [Запись через определенные промежутки времени] )  
STBY  : Режим ожидания записи Frame Rec (покадровая запись)  
(☞ стр. 76 [Запись кадров] )  
●REC  : Запись Frame Rec (покадровая запись)  
(☞ стр. 76 [Запись кадров] )  
STBY  : Пауза записи Frame Rec (отображается желтым цветом) (покадровая запись)  
(☞ стр. 76 [Запись кадров] )  
STOP : Запись на карту в гнезде невозможна  
P.OFF : Питание ОТКЛ.

- 26 Отображение Dual Rec/Backup Rec (двойная запись / резервная запись)  
„DUAL“ отображается в режиме двойной записи,  
„BACKUP“ отображается в режиме резервной записи.  
(☞ стр. 113 [ Slot Mode ] )

Примечание : \_\_\_\_\_

- Этот элемент не отображается, когда элемент [Slot Mode] установлен в „Series“.
- Этот элемент не отображается, когда элемент [Main Menu] → [LCD/VF] → [Display Settings] → [Media Remain] установлен в „Off“. Однако, предупреждения отображаются.  
(☞ стр. 103 [ Media Remain ] )
- Отображается на экранах Дисплея 0 и Дисплея 1 только во время предупреждений. (Когда оставшееся время менее 3 минут)

- 27 SDI спуск записи **200**  
STBY → : Когда [SDI Rec Trigger] установлен на „On“ и запись остановлена  
REC → : Когда [SDI Rec Trigger] установлено на „On“ и идет запись

# Экран отображения параметров камеры в режиме дополнительного носителя

## Экран Дисплея 0 в режиме дополнительного носителя

Этот экран отображает статус носителя или используемую функцию. Он также используется для отображения только предупреждений.

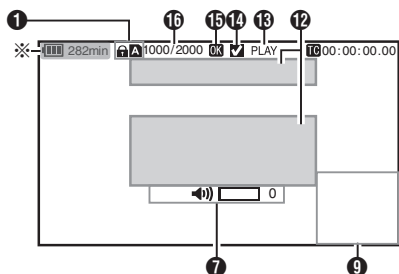

\* Отображается только во время предупреждений

## Экран Дисплея 1 в режиме дополнительного носителя

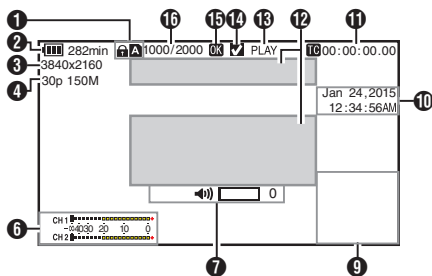

## Экран Дисплея 2 в режиме дополнительного носителя

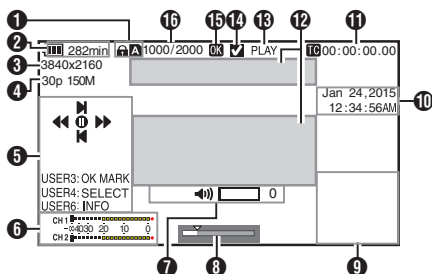

- 1 Носитель
  - Отображает слот носителя (A или B) текущего воспроизводимого ролика.
  - отображается, когда установлен переключатель защиты от записи SD-карты.

- 2 Напряжение/емкость батареи
  - Отображает текущий статус используемого источника питания.
  - ( стр. 27 [Отображение статуса питания])

Примечание :

- Отображается на экране 0 носителя только во время предупреждений.

- 3 Разрешение
  - Отображает разрешение видео.
- 4 Частота кадров/битрейт
  - Отображает частоту кадров и битрейт парами.
- 5 Обозначение функций
  - Обозначение функций, которые выполняются при помощи текущих кнопок управления.
- 6 Индикатор уровня звука
  - Отображает уровень звука для CH1 и CH2.



Примечание :

- Этот элемент не отображается, когда элемент [Main Menu] → [LCD/VF] → [Display Settings] → [Audio Meter] установлен в „Off“.
- ( стр. 103 [ Audio Meter ])

- 7 Индикатор изменения громкости
  - Дисплей появляется в том случае, когда меняется уровень громкости (0 – 15) наушников или динамика.
  - ( стр. 124 [Индикатор изменения громкости])

- 8 Полоса с обозначением положений
  - Отображает текущее положение в видео.
  - В процессе обрезки полоса с положениями отображается зеленым цветом, а для входной и выходной точек отображаются иконки.

- ▼ : Текущее положение видео
- ▲ : Положение начала обрезки (Входная точка)
- ▲ : Положение окончания обрезки (Выходная точка)



- 9 Отображение информации  
Дисплей информации о камере включается и выключается при каждом нажатии кнопки [OIS/6].
- На экране информации камеры отображается записанное значение усиления, диафрагмы, скорости затвора и баланса белого.

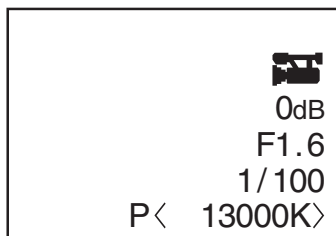

Отображение информации о камере

Примечание : \_\_\_\_\_

- Информация об обрезке отображается во время выполнения обрезки. В этом случае нажатие на кнопку [OIS/6] не переключает экран.

- 10 Отображение даты/времени  
Отображение даты/времени, которые записаны на текущей воспроизводимой SD-карте.

Примечание : \_\_\_\_\_

- Стиль отображения даты/времени можно выбрать в меню [LCD/VF] → [Display Settings] → [Date Style]/[Time Style].  
(☞ стр. 104 [ Date Style ] )  
(☞ стр. 104 [ Time Style ] )

- 11 Отображение временного кода (TC) / метки пользователя (UB)

- Отображает временной код (час: минута: секунда: кадр) или битовые данные пользователя, записанные в воспроизводимой карте SD.
- Пример отображения временного кода:

00:00:00:00



- \* Двоеточие (:) означает хронологическую нумерацию, точка (.) - пропуск кадров.

- Пример отображения метки пользователя:

FF EE DD 20

Примечание : \_\_\_\_\_

- Вы можете указать метод отображения временного кода, метки пользователя или отключения отображения элементом [TC/UB] меню [Main Menu] → [LCD/VF] → [Display Settings].  
(☞ стр. 103 [ TC/UB ] )

- 12 Область отображения информации/предупреждений  
Отображает сообщения об ошибках.  
(☞ стр. 166 [Сообщения об ошибках и способы решения] )

- 13 Статус носителя

PLAY	: Воспроизведение
STILL	: Режим фотографирования
FWD *	: Ускоренное воспроизведение вперед (* скорость воспроизведения: 5x, 15x, 60x или 360x)
REV *	: Ускоренное воспроизведение назад (* скорость воспроизведения назад: 5x, 15x, 60x или 360x)
STOP	: Остановка
P.OFF	: Питание ОТКЛ.

- 14 Метка выбора  
Отображается во время выбора ролика, воспроизводимого в данный момент.

- 15 Отметка ОК  
Отображается, когда метка ОК присоединена.  
(☞ стр. 84 [Присоединение / удаление метки ОК] )

- 16 Информация о ролике  
Отображает текущее/общее количество роликов.

# Экран статуса

Для проверки настроек камеры.

## Экран Camera 1 / Экран Camera 2

Для проверки информации, связанной со съемками камерой.

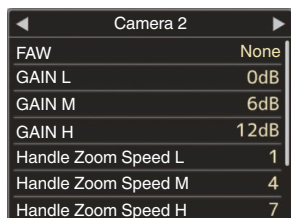
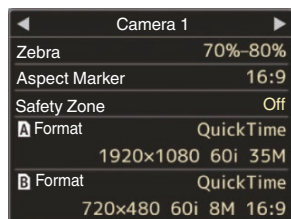

## Экран USER Switch Set

Для проверки состояния (назначения функций) пользовательских кнопок.

(☞ стр. 35 [Назначение функций для кнопок пользователя])

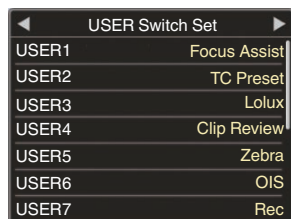

## Экран Audio

Для проверки настроек уровня звука и звука.

(☞ стр. 106 [Параметр Audio Set])

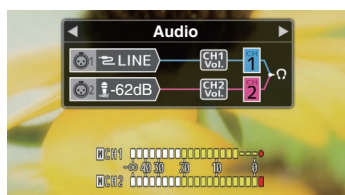

## Экран Video

Для проверки настроек выхода видеосигнала.  
(☞ стр. 105 [Параметр Video Set])

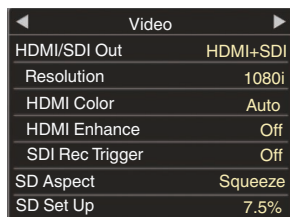

## Экран Planning Metadata

Для проверки текущих настроек метаданных, которые должны применяться к записываемым роликам.

(☞ стр. 147 [Planning Metadata])

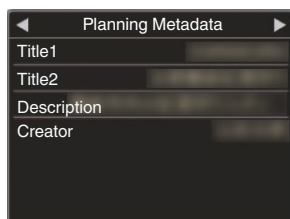

## Экран Network 200

Проверка настроек, связанных с работой сети.

(☞ стр. 117 [Wizard])

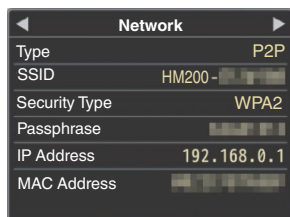

# Маркеры и безопасная зона (только в режиме камеры)

Отображение маркеров и безопасной зоны могут помочь оператору определить угол просмотра изображения в соответствии с целью съемки.

Отметка отображается только в режиме камеры.

## Отображение Grid Marker

### 1 Установите [LCD/VF] → [Marker Settings]

→ [Grid Marker] на „On“.

(☞ стр. 102 [ Grid Marker ] )

Отображается сетка, которая разделяет экран на квадраты 3x3.



Примечание : \_\_\_\_\_

- Когда [Grid Marker] установлен на „On“, [Aspect Ratio], [Aspect Marker] и [Safety Zone] не работают.

- Пример отображения, когда [Aspect Ratio] = „4:3“, [Aspect Marker] = „Line+Half-tone“, а [Center Mark] = „On“

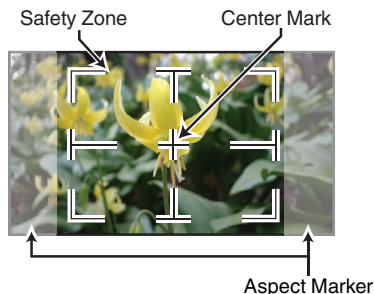

Примечание : \_\_\_\_\_

- Вы можете выбрать On/Off отображения зоны безопасности и центральной метки при помощи [LCD/VF] → [Marker Settings] → [Aspect Ratio], [Safety Zone] и [Center Mark].  
(☞ стр. 102 [ Safety Zone ] )

# Отображение цветных полос

Панели цветов можно вывести на эту камеру.

Примечание : \_\_\_\_\_

- Поддача звукового тестового сигнала (1 кГц) осуществляется одновременно с отображением цветной полосы.  
(☞ стр. 108 [ Test Tone ] )

## Чтобы вывести панель цветов при помощи меню

Чтобы отобразить цветные полосы, выполните действия, описанные ниже.

### 1 Установите [Camera Function] → [Bars] на „On“.

(☞ стр. 92 [ Bars ] )

Цветные полосы отображаются.

## Чтобы вывести панель цветов при помощи пользовательской кнопки

### 1 Присвойте функцию „Bars“ любой из пользовательских кнопок.

(☞ стр. 35 [Назначение функций для кнопок пользователя] )

### 2 Нажмите пользовательскую кнопку, которой присвоена функция „Bars“.

Цветные полосы отображаются.

# Настройка установочных файлов

Настройки меню можно сохранить на SD-карте в виде установочного файла.

Загрузка этого сохраненного файла позволит быстро установить необходимые параметры.

Предусмотрены следующие типы установочных файлов.

## ■ Файл изображений:

Файл, который содержит настройки записи изображения в соответствии с условиями съемки (параметры меню [Camera Process]).

## ■ All File:

Файл, который содержит информацию обо всех настройках меню — от формата видео до параметров записи изображения, например, настройки устройства и условия съемки, а также содержимое [Favorites Menu].

## ■ User File:

Файл, который содержит параметры из All File, не включенные в пункты меню [Camera Process].

(☞ стр. 96 [Меню Camera Process])

Примечание :

- Чтобы сохранить или загрузить установочный файл, используйте меню [Setup File].
- При помощи меню [Setup File] можно выполнить следующие операции.
  - [Сохранение установочных файлов] (☞ стр. 132)
  - [Загрузка установочного файла] (☞ стр. 133)

## Количество сохраненных установочных файлов

Гнездо SD-карты A : от [A 1] до [A 8]

Гнездо SD-карты B : от [B 1] до [B 8]

## Совместимость

### ■ User File/All File

- Только User File/All File серий GY-HM200 и GY-HM170 можно загрузить.
- Когда User File/All File, сохраненные при помощи GY-HM200, загружаются с помощью GY-HM170, функции, которые содержатся только на GY-HM200, игнорируются.

### ■ Файл изображений

Можно загружать только файлы изображений серии GY-HM200 и GY-HM170.

## [Сохранение установочных файлов

### 1 Вызовите меню [Setup File].

Выберите [Main Menu] → [System] → [Setup File] и нажмите кнопку Set (Установка) (●). (☞ стр. 109 [Setup File])

### 2 Выберите [Store File] и нажмите кнопку Set (Установка) (●).

### 3 Выберите [Picture File], [User File] или [All File] и нажмите кнопку Set (Установка) (●).

Отобразятся существующие файлы.

### 4 Выберите файл для сохранения (или перезаписи) при помощи крестообразной кнопки (▲▼), после чего нажмите кнопку Set (Установить) (●).

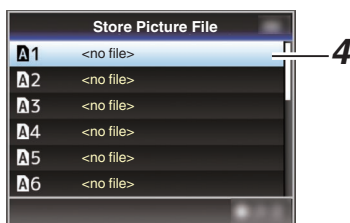

Примечание :

- Запись файлов невозможна в следующих случаях. (Отображается серым цветом, выбор отключен)
  - Если установленная SD-карта не поддерживается и не форматировается. (Имя файла отображается как „---“.)
  - Если установлен переключатель защиты от записи SD-карты (отображается метка рядом с пиктограммой SD-карты).

### 5 Укажите имя файла.

- Введите дополнительное имя при помощи интерактивной клавиатуры. (☞ стр. 90 [Ввод текста с использованием интерактивной клавиатуры])
- Можно указать до 8 символов для дополнительного имени [Store File]/[Picture File].

Примечание :

- При перезаписи существующего файла отображается его дополнительное имя.
- Выберите параметр [Cancel] и нажмите кнопку Set (Установить) (●) или кнопку [CANCEL], чтобы вернуться к предыдущему экрану.

**6 Выберите [Store] и нажмите кнопку Set (Установка) (●).**



**7 Сохраните файл.**

- Экран подтверждения появляется во время выбора перезаписи. Выберите [Overwrite] на экране подтверждения и нажмите кнопку Set (Установить) (●). Начнется процесс сохранения, а на экране появится „Storing...“.

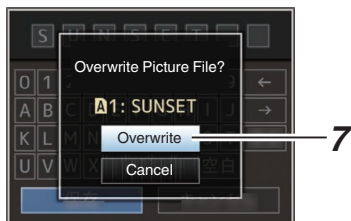

- Начинается сохранение, на экране появляется „Storing...“ после сохранения файла.

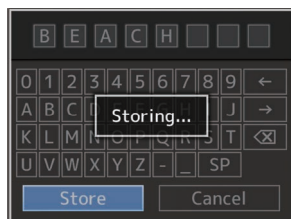

**8 Сохранение завершено.**

После завершения процесса сохранения на экране появится „Complete“, и экран меню закроется автоматически.

## Загрузка установочного файла

**1 Вызовите меню [Setup File].**

Выберите [Main Menu] → [System] → [Setup File] и нажмите кнопку Set (Установка) (●). (☞ стр. 109 [ Setup File ] )

**2 Выберите [Load File] и нажмите кнопку Set (Установка) (●).**

**3 Выберите [Picture File], [User File] или [All File] и нажмите кнопку Set (Установка) (●).**  
Отобразятся существующие файлы.

**4 Выберите файл для загрузки при помощи крестообразной кнопки (▲▼), после чего нажмите кнопку Set (Установить) (●).**

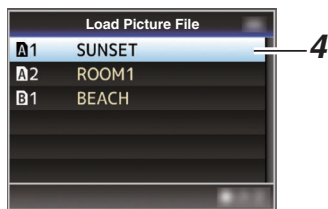

Примечание :

- Если установлен переключатель защиты от записи SD-карты, отображается метка  рядом с пиктограммы SD-карты. Установочные файлы можно загрузить с SD-карты, даже если установлена защита от записи.
- Полностью несовместимые установочные файлы не отображаются. (☞ стр. 132 [Настройка установочных файлов] )

**5 Выберите [Load] на экране подтверждения и нажмите кнопку Set (Установить) (●).**

Начнется процесс загрузки, а на экране появится „Loading...“.

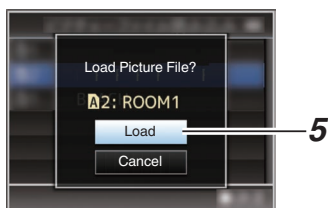

**6 Чтение завершено.**

После считывания файла на экране появляется „Complete“, экран меню закрывается автоматически.

# Подключение внешнего монитора

- Для вывода живых или записанных видеороликов и звука на дополнительный монитор выберите тип выходного сигнала и подключите камеру при помощи подходящего кабеля в соответствии с параметрами используемого монитора.
- Выберите наиболее подходящее гнездо в соответствии с типом используемого монитора.
- Разъем [SDI OUT] **200**:  
Выходы сигнала 3G-SDI/HD-SDI или SD-SDI.
- Гнездо [AV]:  
Выводит композитные видео- и аудиосигналы.
- Гнездо [HDMI]:  
Выводит сигналы HDMI.

Примечание :

- Если подсоединен разъем [SDI OUT] или [HDMI], сконфигурируйте настройки в меню [A/V Set] согласно монитору для подсоединения.  
(☞ стр. 105 [ HDMI/SDI Out **200** ] )  
(☞ стр. 105 [ HDMI Out **170** ] )

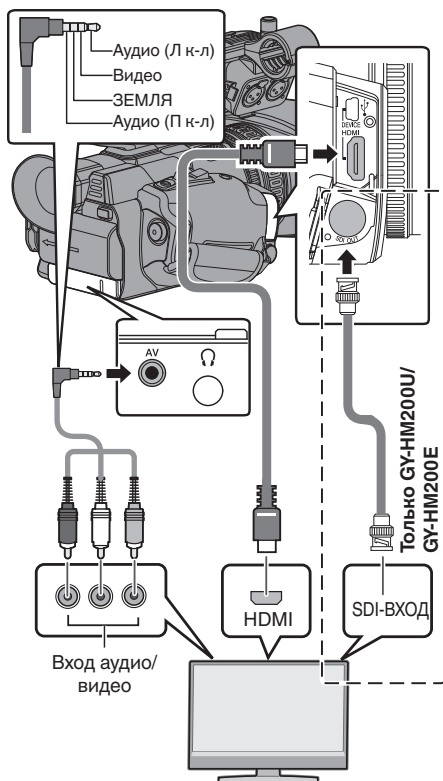

- \* Выберите тип выходного сигнала в [A/V Set] → [HDMI/SDI Out].  
(☞ стр. 105 [ HDMI/SDI Out **200** ] )
- \* Если параметр [Record Format] → [System] установлен на „SD“, выводятся только сигналы SD-SDI.  
(☞ стр. 111 [ System ] )
- \* Чтобы отобразить экран меню или экран изображений на внешнем мониторе, установите параметр меню [A/V Set] → [Video Set] → [Display On TV] на „On“.  
(☞ стр. 105 [ Display On TV ] )

## Подключение по SDI 200

- Для сигналов 3G-SDI/HD-SDI и SD-SDI выводятся цифровые видеосигналы вместе с внедренными (наложенными) аудиосигналами и временным кодом.

Примечание : \_\_\_\_\_

- Частота дискретизации для внедренных (наложенных) аудиосигналов будет равна 48 кГц. Также выводятся временной код встроенного генератора и временной код воспроизведения.

## Настройка соотношения

- Для настройки режима преобразования изображений с соотношением сторон 16:9 для отображения на экране с соотношением сторон 4:3.
- Установите при помощи [A/V Set] → [Video Set] → [SD Aspect].
- Доступные режимы включают „Letter“ (с черными краями сверху и снизу) и „Squeeze“ (полноэкранный, сжатый слева и справа). (☞ стр. 106 [ SD Aspect ] )

Примечание : \_\_\_\_\_

- Если параметр меню [Record Format] → [System] установлен равным „SD“, а параметр [SD Aspect] равным „4:3“, выбор этого элемента невозможен. (☞ стр. 111 [ System ] ) (☞ стр. 112 [ SD Aspect ] )

## Подключение наушников

- Выберите аудиовыход из разъема [Ω] с помощью [A/V Set] → [Monitor]. (☞ стр. 108 [ Monitor ] )

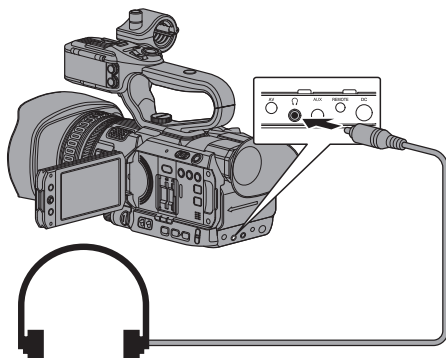

Примечание : \_\_\_\_\_

- Когда подсоединен микрофон, из динамика звук не выводится.

# Подключение проводного пульта дистанционного управления

Вы можете управлять функциями этого устройства с помощью проводного пульта дистанционного управления.

Примечание : \_\_\_\_\_

- При одновременном использовании переключателей видеокамеры и пульта дистанционного управления приоритет отдается пульту дистанционного управления.

## 1 Подключите проводной пульт дистанционного управления к видеокамере.

Подключите проводной пульт дистанционного управления (не входит в комплект) к гнезду [REMOTE] данной видеокамеры.

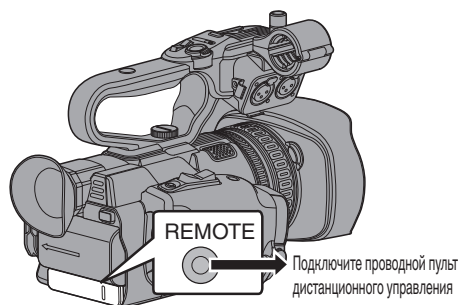

Предупреждение : \_\_\_\_\_

- При подключении проводного пульта дистанционного управления отключите питание камеры.

## 2 Включите питание видеокамеры.

# Загрузка роликов на ПК

- Подключив видеокамеру к компьютеру с использованием USB-порта, вы можете скопировать ролики на его жесткий диск. Это позволяет осуществлять на ПК управление и редактирование роликов, которые хранятся на SD-карте.
- Файлами на SD-карте можно управлять / редактировать при помощи ПК только в этом режиме для устройства памяти USB, которые распознаются ПК как внешние приводы.

Примечание : \_\_\_\_\_

- Запись файлов на SD-карту невозможна.

## 1 Подключите видеокамеру к компьютеру при помощи USB-кабеля.

Появится сообщение „Change to USB Mode?“ для подтверждения активации USB-подключения.

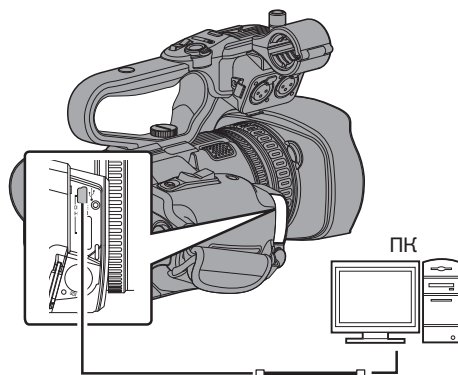



**2 Выберите [Change] при помощи крестообразной кнопки (▲▼), после чего нажмите кнопку Set (Установить) (●).**

Для видеокамеры будет установлен режим USB-подключения.

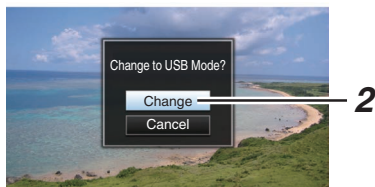

Примечание : \_\_\_\_\_

- Если идет запись, после ее остановки появится сообщение „Change to USB Mode?“.
- В случае воспроизведения камера переключится в режим использования USB-подключения после автоматического закрытия файла, например, после остановки воспроизведения.

**Отключение**

- Отключите подключение на компьютере, после чего извлеките USB-кабель из гнезда видеокамеры.
- После этого видеокамера выйдет из режима USB-подключения и переключится в режим камеры.

Примечание : \_\_\_\_\_

- Процедура отключения USB-подключения зависит от используемого компьютера. Для получения подробной информации обратитесь к руководству по работе с компьютером.

**Если компьютер не распознает карту SD**

Проверьте и обновите операционную систему вашего компьютера.

Операционная система	Описание
Windows Vista	Необходимо обновить до SP1 или выше.
Windows Vista SP1/ Windows Vista SP2	Необходимо загрузить обновление программного обеспечения. (KB975823) <ul style="list-style-type: none"> <li>• 32-разрядная версия http:// www.microsoft.com/downloads/en/details.aspx?FamilyID=2d1abe01-0942-4f8aabb2-2ad529de00a1</li> <li>• 64-разрядная версия http:// www.microsoft.com/downloads/en/details.aspx?FamilyID=7d54c53f-017c-4ea5-ae08-34c3452ba315</li> </ul>
Windows 7	Необходимо загрузить обновление программного обеспечения. (KB976422) <ul style="list-style-type: none"> <li>• 32-разрядная версия http:// www.microsoft.com/downloads/en/details.aspx?FamilyID=3ee91fc2-a9bc-4ee1-aca3-2a9aff5915ea</li> <li>• 64-разрядная версия http:// www.microsoft.com/downloads/en/details.aspx?FamilyID=73f766dd-7127-4445-b860-47084587155f</li> </ul>

# Функции сетевого подключения **200**

- Сетевой функцией можно управлять посредством подключения одного из следующих адаптеров к разъему [HOST] сбоку секции разъемов.
  - Беспроводной сетевой адаптер
  - Адаптер сети Ethernet
  - Адаптер для мобильного телефона(☞ стр. 139 [Настройка камеры для подключения к сети] )
- Сетевая функция включает функции, выполняемые через веб-браузер на таких устройствах, как смартфон, планшетный или персональный компьютер, а также функции FTP и передачи живого потокового видео, которые запускаются через экран миниатюр или операций с меню.

## Список функций

### Импортирование метаданных

Вы можете загрузить файл настройки метаданных (формат XML) с FTP-сервера и сохранить метаданные в памяти камеры.

(☞ стр. 142 [Импортирование метаданных **200**] )

### Выгрузка записанных роликов

Вы можете выгрузить ролики, записанные на карту SD, на указанный FTP-сервер.

(☞ стр. 144 [Загрузка записанного видеоролика **200**] )

Примечание : \_\_\_\_\_

- Загрузку также можно выполнять с помощью веб-браузера.  
(☞ стр. 151 [Загрузка записанного ролика с помощью веб-браузера **200**] )

### Редактирование метаданных

- Planning Metadata  
Вы можете обратиться к странице для редактирования метаданных видеокamеры через веб-браузер таких устройств, как смартфон, планшетный или персональный компьютер, и отредактировать метаданные, которые должны применяться к записываемым роликам.  
(☞ стр. 147 [ Planning Metadata ] )
- Clip Metadata  
Вы можете обратиться к странице для редактирования метаданных через веб-браузер таких устройств, как смартфон, планшетный или персональный компьютер, и отображать или перезаписывать метаданные, которые записаны с роликом.  
(☞ стр. 148 [ Clip Metadata ] )

### Удаленный просмотр

Через веб-браузер таких устройств, как смартфон, планшетный компьютер или ПК, Вы можете проверить текущее изображение или удаленно управлять камерой.

(☞ стр. 154 [Функция удаленного просмотра **200**] )

### Управление камерой

Вы можете воспользоваться веб-браузерами таких устройств, как смартфон, планшетный или персональный компьютер, чтобы удаленно управлять камерой.

(☞ стр. 157 [Функция управления камерой **200**] )

### Живое потоковое видео

При подключении видеокamеры к декодеру или приложению на ПК, которое поддерживает живой поток, можно осуществлять передачу потокового аудио и видео по сети.

(☞ стр. 163 [Передача живого потокового видео **200**] )

# Подготовка сетевого подключения **200**

## Рабочее среда

Работа была подтверждена для следующих операционных систем.

### Компьютер

- ОС: Windows 7  
Веб-браузер: Internet Explorer 11
- ОС: Mac OSX 10.9  
Веб-браузер: Safari 7

### Терминал смартфона / планшетного ПК

- ОС: iOS8 (iPhone 5)  
Веб-браузер: Safari 7
- ОС: iOS8 (iPad 3-го поколения)  
Веб-браузер: Safari 7
- ОС: Android 4 (Nexus 7 2013)  
Веб-браузер: Chrome
- ОС: Windows 8.1 (Surface)  
Веб-браузер: Internet Explorer 11

## Настройка камеры для подключения к сети

### 1 Подключите соответствующий адаптер согласно планируемому использованию к разъему [HOST] сбоку секции разъемов камеры.

Возможно подключение следующих адаптеров.

- Беспроводной сетевой адаптер
- Адаптер сети Ethernet
- Адаптер для мобильного телефона

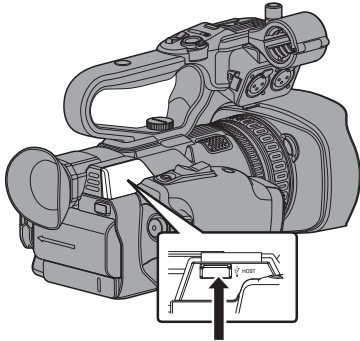

Подключите соответствующий адаптер

Примечание :

- К гнезду [HOST] можно подключить только сетевой адаптер.
- Подключайте или отсоединяйте адаптер только после выключения питания камеры.
- Последнюю информацию о совместимых адаптерах можно получить на странице продуктов нашего веб-сайта.
- Для каждого применения возможно использование сетей двух типов (WAN (глобальные) и LAN (локальные)).

### 2 Разрешите сетевое соединение.

Установите [Main Menu] → [System] → [Network] на „On“.

### 3 Выполните настройки сетевого соединения.

- Выберите [Main Menu] → [System] → [Network]/[Settings] → [Connection Setup] → [Wizard] и нажмите кнопку Set (Задать) (●).
- Появляется экран мастера, который соответствует типу подключенного адаптера. Выполните экранные инструкции по настройке.

(☞ стр. 139 [Подключение к беспроводной сети (LAN)])

(☞ стр. 141 [Подключение к проводной сети (LAN)])

(☞ стр. 141 [Подключение через адаптер для мобильного телефона])

## Подключение к беспроводной сети (LAN)

### Подключение через точку доступа

#### 1 Выполните настройку камеры и откройте экран [Wizard].

(☞ стр. 139 [Настройка камеры для подключения к сети])

#### 2 [Wireless LAN] отображается на экране [Wizard].



#### 3 Нажмите кнопку ►, чтобы открыть экран [Select Connection Type].

Выберите „Connect with Access Point“.

Для завершения настройки выполните экранные инструкции. Выполните следующие настройки.

- Режим соединения
- Метод настройки
  - \* SSID, тип шифрования, Passphrase и IP Address настройка („DHCP“ или „Manual“) во всех случаях, кроме WPS

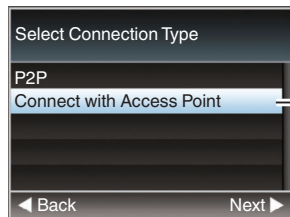

#### 4 Настройка завершена.

После завершения настройки Вы можете обратиться к видеокамере через веб-браузер.

(☞ стр. 146 [Подключение с помощью веб-браузера 200])

## Соединение P2P

Вы можете обратиться к камере через веб-интерфейс при помощи таких устройств как смартфон, планшетный или персональный компьютер.

### 1 [Wireless LAN] отображается на экране [Wizard].

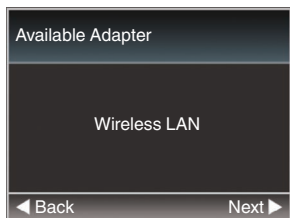

### 2 Нажмите кнопку ►, чтобы открыть экран [Select Connection Type].

Выберите „P2P“.

Для завершения настройки выполните экранные инструкции.

Выполните следующие настройки.

- Режим соединения
  - Метод настройки
- \* SSID и Passphrase во всех случаях, кроме WPS

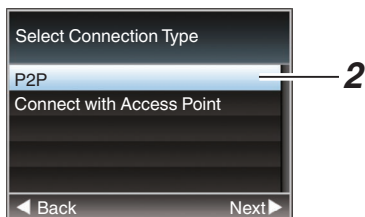

Примечание :

- Если значение „WPS“ выбрано на экране [Select Setup Type], выполнение шагов 3 и 4 не требуется.

### 3 Переведите камеру в режим камеры и отобразите экран [Network] (статус).

- Чтобы отобразить экран статуса, нажмите кнопку [STATUS] на панели камеры. Нажмите крестообразную кнопку (◀▶), чтобы отобразить экран [Network].
- Убедитесь, что отображаются [SSID] и [Passphrase], которые были установлены мастером.

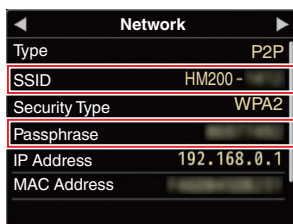

### 4 Выберите [SSID] в списке точек доступа (смартфон, планшет, ПК и пр.) и введите [Passphrase].

- Отобразите список точек доступа в настройках беспроводного соединения смартфона планшета или персонального компьютера и выберите „HM200-\*\*\*\*\*“. (\*\*\*\*\* являются числовыми значениями, которые изменяются в зависимости от используемого устройства.)
- После появления экрана подтверждения пароля введите [Passphrase], отображаемую на экране [Network].

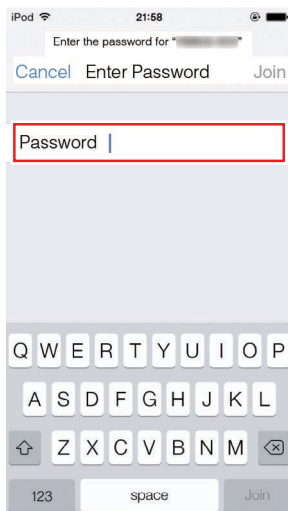

### 5 Настройка завершена.

После завершения настройки Вы можете обратиться к видеоканере через веб-браузер.  
(☞ стр. 146 [Подключение с помощью веб-браузера 200 ] )

## Подключение к проводной сети (LAN)

Вы можете подключить такое устройство как смартфон, планшетный или персональный компьютер непосредственно к камере при помощи соединительного кабеля для обращения к камере через веб-интерфейс. Вы также можете выполнить подключение с помощью сетевого концентратора.

- 1 Подключите гнездо [HOST] камеры к смартфону, планшету, ПК и пр. при помощи соединительного кабеля.
- 2 Выполните настройку камеры и откройте экран [Wizard].  
(☞ стр. 139 [Настройка камеры для подключения к сети] )
- 3 [Ethernet] отображается на экране [Wizard].

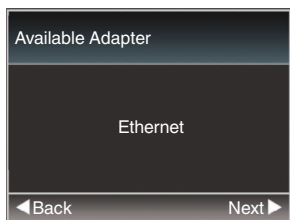

- 4 Нажмите кнопку ►, чтобы открыть экран [IP Address Configuration].

Для завершения настройки выполните экранные инструкции. Выполните следующие настройки.

- Настройка IP-адреса (DHCP или ручная)
- IP Address
- Subnet Mask
- Gateway
- Сервер DNS

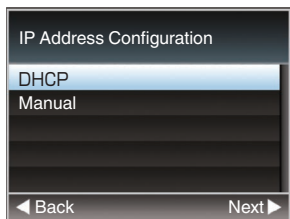

- 5 Настройка завершена.

После завершения настройки Вы можете обратиться к видеокамере через веб-браузер.  
(☞ стр. 146 [Подключение с помощью веб-браузера 200] )

## Подключение через адаптер для мобильного телефона

Функцию FTP и живого потока можно использовать путем подключения адаптера мобильного телефона к видеокамере.

- 1 Подключите адаптер мобильного телефона к гнезду [HOST] видеокамеры.
- 2 Выполните настройку камеры и откройте экран [Wizard].  
(☞ стр. 139 [Настройка камеры для подключения к сети] )
- 3 [Cellular] отображается на экране [Wizard].

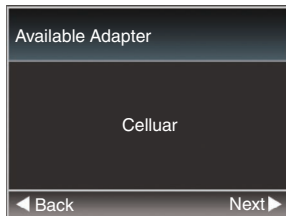

- 4 Нажмите кнопку ►.

Для завершения настройки выполните экранные инструкции. Выполните следующие настройки.

- Номер телефона соединения
- Имя пользователя
- Пароль

Предупреждение : \_\_\_\_\_

- Вы можете обратиться к веб-функциям через веб-браузер таких устройств, как смартфон, планшетный или персональный компьютер только по локальной сети (LAN).
- Учтите, что стоимость соединений может быть высокой в случае оплаты за объем полученной информации. В случае использования сетевого соединения рекомендуется использование безлимитного тарифа.
- Имейте в виду, что использование неправильных настроек может стать причиной больших счетов от поставщика услуг телефонной связи. Проверьте правильность настройки.
- Чтобы избежать больших счетов из-за соединения в роуминг, мы рекомендуем Вам использовать данную функцию, отменив контракт на роуминг.
- Соединение возможно, даже если вы не используете сеть. Если функция не используется, снимите адаптер для мобильного телефона.

# Импортирование метаданных **200**

Вы можете загрузить файл настройки метаданных (формат XML) с FTP-сервера и сохранить метаданные в памяти камеры. Импортированные метаданные применяются к роликам, предназначенным для записи.

## Подготовка метаданных

- Вы можете записать следующие четыре типа метаданных.
  - Title1 : Только ASCII, макс. 63 символов (в байтах)
  - Title2 : ЮНИКОД, макс. 127 байт
  - Creator : ЮНИКОД, макс. 127 байт
  - Description : ЮНИКОД, макс. 2047 байт
- Метаданные записываются в формате XML.
- Отредактируйте тег `<Title1><Title2><Description><Creator>` при помощи редактора XML. (Указывается рамками ниже)

```
<?xml version="1.0" encoding="UTF-8"?>
<NRT-MetaInterface lastUpdate="2012-07-26T18:06:21+09:00"
xmlns="urn:schemas-proHD:nonRealTimeMetaInterface:ver.1.00"
xmlns:xsi="http://www.w3.org/2001/XMLSchema-instance">
  <MetaData>
    <Title1>Title1 sample</Title1>
    <!-- only "en",max63bytes -->
    <Title2>Title2 sample</Title2>
    <!-- ,max127bytes -->
    <Description>Description sample</Description>
    <!-- ,max2047bytes -->
    <Creator>Creator sample</Creator>
    <!-- ,max127bytes -->
  </MetaData>
</NRT-MetaInterface>
```

## Настройка сервера для загрузки

Для изменения настроек соединения с FTP-сервером для загрузки метаданных (имя домена, имя пользователя, пароль и пр.), а также путь файла для загрузки.

### 1 Откройте экран [Metadata Server].

Откройте экран [Main Menu] → [System] → [Network]/[Settings] → [Metadata Server].

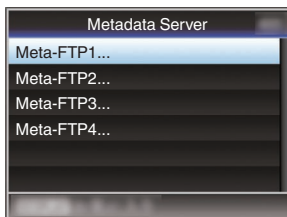

### 2 Зарегистрируйте [Metadata Server].

- Выберите сервер крестообразной кнопкой (▲▼), и нажмите кнопку Set (Установка) (●).  
Отображается экран настроек сервера. Выполните настройку каждого элемента.
- Можно зарегистрировать до 4 настроек. (☞ стр. 117 [ Metadata Server ])

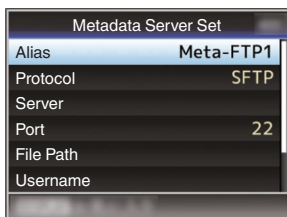

Примечание :

- За настройками сети для соединения с сервером обратитесь к администратору сети.

## Импортирование метаданных

Загрузите файл настроек метаданных (формат XML) с сервера FTP.

- 1 Выберите [Main Menu] → [System] → [Network] → [Import Metadata] и нажмите кнопку Set (Установка) (●).

Появится экран [Import Metadata].

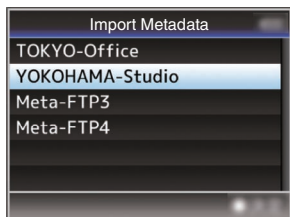

- 2 Выберите сервер для импорта метаданных.

- Отображается имя, которое зарегистрировано в [Metadata Server] → [Alias].
- Выберите сервер крестообразной кнопкой (▲▼), и нажмите кнопку Set (Установка) (●).

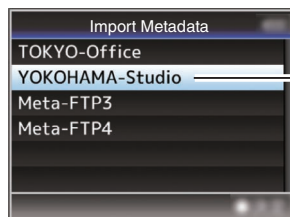

- 3 Выберите [Import] на экране подтверждения и нажмите кнопку Set (Установить) (●).

Запускается процесс импортирования. После завершения импортирования осуществляется возврат на экран, который отображался до экрана [Import Metadata].

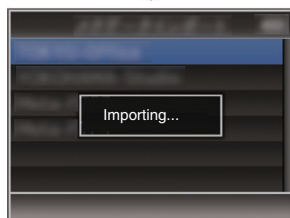
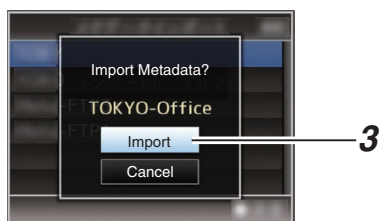

Примечание :

- В процессе импортирования выход в меню или выполнение записи невозможно.
- В случае сбоя импортирования метаданных отображается „Import Error!“ и сообщение с указанием причины сбоя. Нажмите кнопку Set (●), чтобы вернуться на экран [Import Metadata] на шаге 1. (стр. 167 [Список ошибок FTP-передачи 200] )
- Когда „HTTP“ выбран на экране настроек сетевого подключения [Select FTP Proxy], невозможно выполнить соединения с серверами, отличными от протокола „FTP“.
- Если для [Protocol] выбрана настройка, отличная от „FTP“, для обеспечения безопасности канала связи появится экран, предлагающий Вам проверить отпечаток открытого ключа и сертификат, полученный от сервера. Убедитесь, что отображаемое значение совпадает с известным значением.

# Загрузка записанного видеоролика **200**

Выгрузите ролики, записанные на карту SD, на указанный FTP-сервер.

## Настройка сервера FTP для выгрузки

Для изменения настроек соединения с FTP-сервером для выгрузки записанных роликов (имя домена, имя пользователя, пароль и пр.), а также путь к директории назначения.

### 1 Откройте экран [Clip Server].

Откройте экран [Main Menu] → [System] → [Network]/[Settings] → [Clip Server].

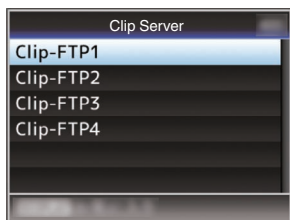

### 2 Зарегистрируйте [Clip Server].

Зарегистрируйте сервер для выгрузки записанных роликов, записанных на SD-карту.

Можно зарегистрировать до 4 серверов. (☞ стр. 118 [Clip Server])

Примечание :

- За настройками сети для соединения с сервером обратитесь к администратору сети.

## Выгрузка видеоролика

Выгрузите ролики, записанные на карту SD, на указанный FTP-сервер.

Возможна выгрузка всех воспроизводимых роликов с экрана миниатюр.

### Выгрузка видеоролика

#### 1 Установите режим дополнительного носителя.

- Нажмите и удерживайте кнопку выбора [MODE] в режиме камеры, чтобы перейти в режим дополнительного носителя.

Отображается экран миниатюр роликов, записанных сделанных на SD-карту.

- Вы можете выгрузить выбранные ролики экрана миниатюр на FTP-сервер.

(☞ стр. 79 [Экран миниатюр])

#### 2 Переместите курсор к ролику, который необходимо выгрузить.

Переместите курсор к ролику, который необходимо выгрузить, при помощи крестообразной кнопки (▲▼◀▶).

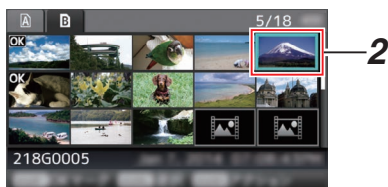

#### 3 Нажмите кнопку [ZEBRA/5].

Отображается экран выбора действия.

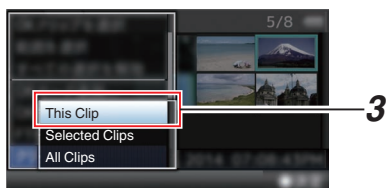

#### 4 Выберите сервер [FTP Upload] → [This Clip] → для выгрузки и нажмите кнопку Set (Установка) (●).

Статус процесса передачи отображается на панели процесса выполнения.

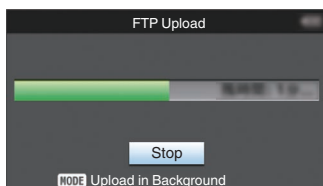

Примечание :

- Имя сервера для выгрузки файлов отображается с использованием имен, предустановленных в [Clip Server] → [Alias].
- Чтобы прервать процесс выгрузки, нажмите кнопку Set (Установить) (●). Выберите [Yes] на экране подтверждения и нажмите кнопку Set (Установить) (●), чтобы прервать процесс выгрузки и вернуться на экран миниатюр.



## 5 Выгрузка завершена.

- После завершения выгрузки на экране отображается „Successfully Completed.“.
- Нажмите кнопку Set (●), чтобы вернуться на экран миниатюр.

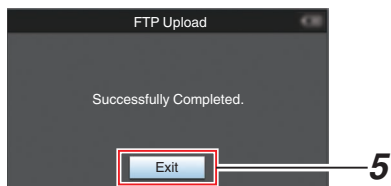

## Выбор и выгрузка нескольких роликов

Чтобы выбрать и выгрузить несколько роликов, обратитесь к «[Выбор и выполнение операций на нескольких роликах]» (стр. 85).

## Выгрузка всех видеороликов

### 1 Нажмите кнопку [ZEBRA/5].

Отображается экран выбора действия.

### 2 Выгрузите ролики.

Выберите сервер [FTP Upload...] → [All Clips] → для выгрузки и нажмите кнопку Set (Установка) (●).



### 3 Запускается процесс выгрузки.

Статус процесса передачи отображается на панели процесса выполнения.

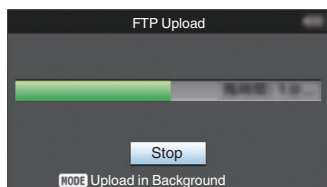

Примечание : \_\_\_\_\_

- Чтобы прервать процесс выгрузки, нажмите кнопку Set (Установить) (●). Выберите [Yes] на экране подтверждения и нажмите кнопку Set (Установить) (●), чтобы прервать процесс выгрузки и вернуться на экран миниатюр.
- В случае выгрузки на FTP-сервер файла с именем, который уже есть на сервере, отображается окно подтверждения перезаписи.
- Если значение „HTTP“ выбрано на экране [Select FTP Proxy] настройки сетевого соединения, окно подтверждения перезаписи не отображается, и осуществляется принудительная перезапись существующего файла.
- Даже после начала загрузки (во время передачи по FTP) в шаге 3, при нажатии на кнопку [MODE] произойдет переключение камеры в режим камеры, что позволит Вам начать съемку.
- Если для [Protocol] выбрана настройка, отличная от „FTP“, для обеспечения безопасности канала связи появится экран, предлагающий Вам проверить отпечаток открытого ключа и сертификат, полученный от сервера. Убедитесь, что отображаемое значение совпадает с известным значением.
  - Отпечаток представляет собой уникальное значение, которое различается в зависимости от каждого открытого ключа и сертификата.
  - Для получения более подробной информации об отпечатке обратитесь к администратору сервера, к которому будет выполняться подключение. (стр. 118 [Clip Server ])
- Когда „HTTP“ выбран на экране настроек сетевого подключения [Select FTP Proxy], невозможно выполнить соединения с серверами, отличными от протокола „FTP“.

#### 4 Выгрузка завершена.

- После успешной выгрузки всех роликов отображается „Successfully Completed.“. Нажмите кнопку Set (●), чтобы вернуться на экран миниатюр.
- В случае сбоя выгрузки роликов отображаются следующие ошибки.

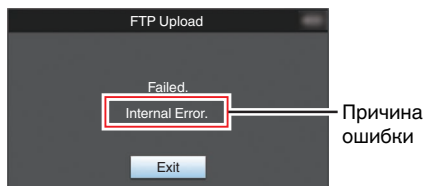

(☞ стр. 167 [Список ошибок FTP-передачи **200**])

Примечание : \_\_\_\_\_

- При наличии сообщения об ошибке или других извещений после переключения в режим камеры во время загрузки по FTP, значок 🗨 (желтый) появится в области отображения свободного места на носителе в режиме камеры.

Вы можете нажать кнопку [MODE], чтобы перейти в режим дополнительного носителя и вывести на экран вышеуказанный экран ошибки.

Выполните „[Список ошибок FTP-передачи **200**]“ (☞ стр. 167)“ для очистки экрана ошибки.

## Подключение с помощью веб-браузера

**200**

Вы можете обратиться к веб-функциям данной видеокамеры через веб-браузер таких устройств, как смартфон, планшетный или персональный компьютер.

Предварительно выполните настройки соединения.

(☞ стр. 139 [Подключите соответствующий адаптер согласно планируемому использованию к разъему [HOST] сбоку секции разъемов камеры.] )

#### 1 Переведите камеру в режим камеры и отобразите экран [Network] (статус).

- Чтобы отобразить экран статуса, нажмите кнопку [STATUS] на панели камеры. Нажмите крестообразную кнопку (◀▶), чтобы отобразить экран [Network].
- Убедитесь, что отображается [IP Address].

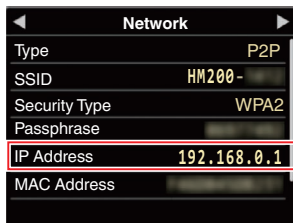

#### 2 Запустите веб-браузер устройства, с которого необходимо подключиться к видеокамере, и введите [IP Address] в поле адреса.

(Пример: 192.168.0.1)

Если отображается „192.168.0.1“ в [IP Address], введите „http://192.168.0.1“.

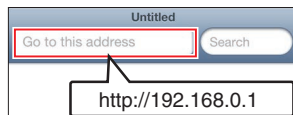

- 3 Введите имя пользователя и пароль. Введите имя пользователя (jvc) и пароль (пароль по умолчанию: 0000) на экране входа для отображения главной страницы камеры.

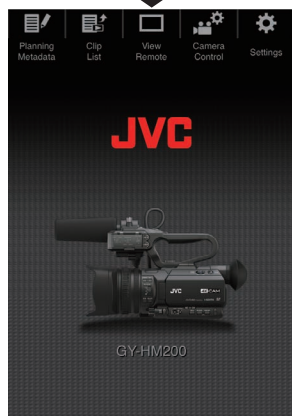

Примечание :

- Пароль можно изменить в [Main Menu] → [System] → [Network]/[Settings] → [Web] → [Change Password]. (стр. 114 [ Login Password ] )

## Редактирование метаданных 200

Вы можете создать метаданные для добавления в записанный файл или перезаписать метаданные записанного ролика.

### Planning Metadata

Вы можете обратиться к странице для редактирования метаданных видеокамеры через веб-браузер таких устройств, как смартфон, планшетный или персональный компьютер, и отредактировать метаданные, которые должны применяться к записываемым роликам.

#### 1 Обратитесь к главной странице видеокамеры.

Обратитесь к странице через веб-браузер такого устройства, как смартфон, планшетный или персональный компьютер. (стр. 146 [Подключение с помощью веб-браузера 200] )

#### 2 Выберите вкладку [Planning Metadata], чтобы отобразить экран [Planning Metadata].



### 3 Редактирование метаданных

- 1 Введите информацию в необходимые поля.
- 2 После завершения ввода нажмите [Save], чтобы перезаписать метаданные.

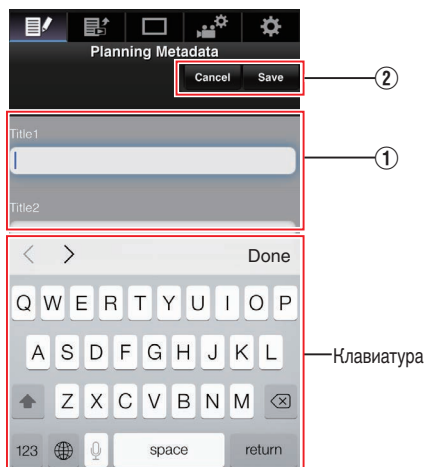

### 4 Нажмите [OK] на экране подтверждения.

- Запускается обновление [Planning Metadata].
- После завершения обновления отображается „Renewal of planning metadata is succeeded.“. Нажмите [OK].
- Возвращается к экрану шага 3.

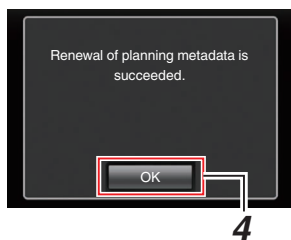

Примечание : \_\_\_\_\_

- В случае сбоя обновления отображается „Renewal of planning metadata is failed.“. Нажмите [Close], чтобы вернуться к экрану шага 3.

### Clip Metadata

Вы можете обратиться к странице для редактирования метаданных через веб-браузер таких устройств, как смартфон, планшетный или персональный компьютер, и отображать или перезаписывать метаданные, которые записаны с роликом.

#### 1 Обратитесь к главной странице видеонамеры.

Обратитесь к странице через веб-браузер такого устройства, как смартфон, планшетный или персональный компьютер. (стр. 146 [Подключение с помощью веб-браузера 200])

#### 2 Выведите на экран список роликов.

Коснитесь или щелкните по вкладке [Clip List], чтобы вывести на экран список роликов.

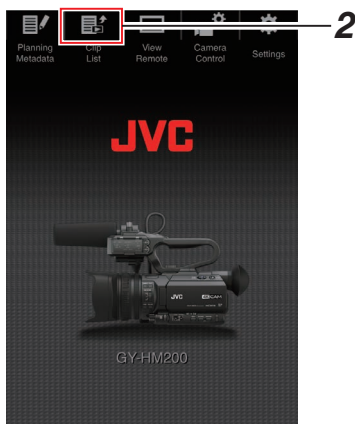

#### 3 Переведите камеру в режим „Remote Edit Mode“.

Вы можете переключиться на „Remote Edit Mode“ через веб-браузер или путем управления камерой.

## ■ Переключение с помощью веб-браузера

- 1 На экране появится сообщение, указывающее „It is necessary to change the camera mode to "Remote Edit Mode". Change the mode.“ на веб-браузере.

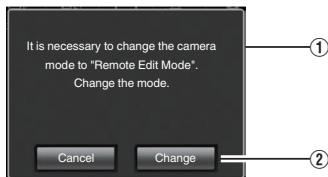

- 2 Нажмите (щелкните) [Change], чтобы перейти на режим дистанционного редактирования.

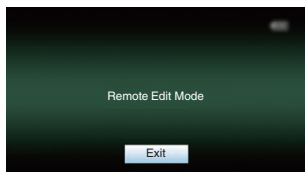

## ■ Переключение с помощью камеры

- 1 „Change to Remote Edit Mode?“ отображается на экране дисплея камеры.
- 2 Выберите параметр [Change] и нажмите кнопку Set (Установить) (●), чтобы перейти в режим дистанционного редактирования.

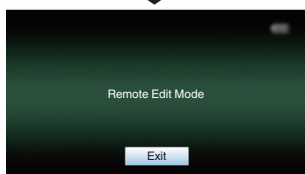
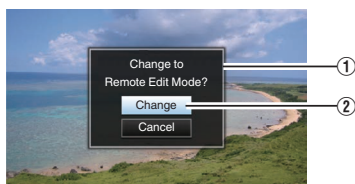

## Примечание :

- Если отображается меню или статус, отображение экрана подтверждения будет приостановлено.
- Если на экране камеры отображается меню, закройте меню.
- Если на экране камеры отображается статус, закройте экран статуса.
- Нажмите кнопку Set (●) камеры, поскольку в режиме Remote Edit Mode выполняется принудительный выход из режима Remote Edit Mode и переход в режим камеры.
- Во время загрузки по FTP через камеру переключение в режим дистанционного редактирования отключено.

## 4 Выберите режим редактирования метаданных.

Выберите вкладку [Metadata].

## 5 Выберите ролик для перезаписи метаданных.

- На экране [Clip List] отображается список записанных роликов.
- Выберите ролик для перезаписи метаданных.

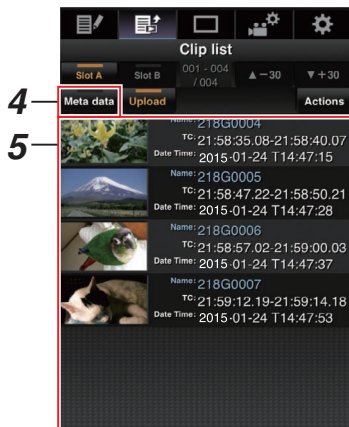

## Примечание :

- Выбрать отображение содержимого гнезда можно вкладками [Slot A] и [Slot B].
- Вы можете использовать вкладку [▲-30] или [▼+30], чтобы перейти к предыдущим или следующим 30 роликам в списке.

## 6 Редактирование метаданных выбранных роликов

- 1 Редактируйте информацию в необходимых полях.
  - В случае использования ПК ввод осуществляется при помощи мыши и клавиатуры.
  - В случае использования смартфона или планшетного ПК выберите область ввода текста, чтобы отобразить стандартную интерактивную клавиатуру. Введите информацию при помощи интерактивной клавиатуры.
- 2 Вы можете выбрать [OK Mark], чтобы добавить метку OK или удалить ее с выбранных роликов.
- 3 После завершения редактирования нажмите [Save], чтобы перезаписать метаданные.

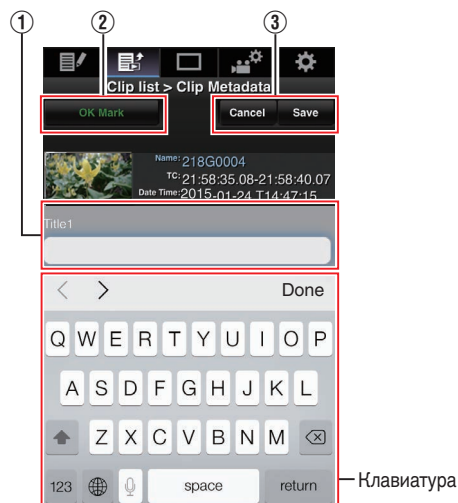

## 7 Нажмите [OK] на экране подтверждения.

- Запускается обновление метаданных.
- После завершения обновления отображается „Renewal of clip metadata is succeeded.“. Нажмите [OK].
- Возвращается к экрану шага 4.

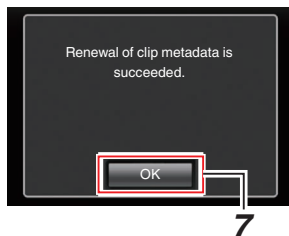

Примечание :

- В случае сбоя обновления отображается „Renewal of clip metadata is failed.“. Нажмите [Close], чтобы вернуться к экрану шага 4.

# Загрузка записанного ролика с помощью веб-браузера **200**

- Выгрузите ролики, записанные на карту SD, на указанный FTP-сервер.
- Вы можете выгрузить выбранные ролики, все ролики или ролики с меткой OK.

## Настройка сервера FTP для выгрузки

(☞ стр. 144 [Настройка сервера FTP для выгрузки])

## Выгрузка видеороликов

- 1 Обратитесь к главной странице видеонамеры.**  
Обратитесь к странице через веб-браузер такого устройства, как смартфон, планшетный или персональный компьютер. (☞ стр. 146 [Подключение с помощью веб-браузера **200**])
- 2 Выведите на экран список роликов.**  
Коснитесь или щелкните по вкладке [Clip List], чтобы вывести на экран список роликов.

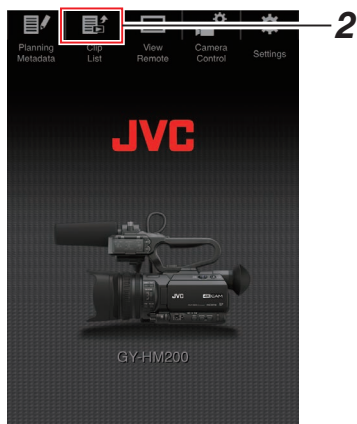

- 3 Переведите камеру в режим „Remote Edit Mode“.**  
Вы можете переключиться на „Remote Edit Mode“ через веб-браузер или путем управления камерой.

### ■ Переключение с помощью веб-браузера

- 1** На экране появится сообщение, указывающее „It is necessary to change the camera mode to "Remote Edit Mode". Change the mode.“ на веб-браузере.

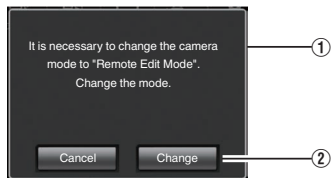

- 2** Нажмите (щелкните) [Change], чтобы перейти на режим дистанционного редактирования.

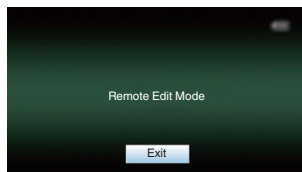

### ■ Переключение с помощью камеры

- 1** „Change to Remote Edit Mode?“ отображается на экране дисплея камеры.
- 2** Выберите параметр [Change] и нажмите кнопку Set (Установить) (●), чтобы перейти в режим дистанционного редактирования.

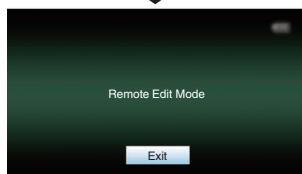
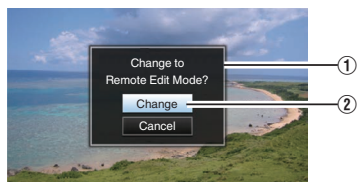

Примечание : \_\_\_\_\_

- Если отображается меню или статус, отображение экрана подтверждения будет приостановлено.
- Если на экране камеры отображается меню, закройте меню.
- Если на экране камеры отображается статус, закройте экран статуса.
- Нажмите кнопку Set (●) камеры, поскольку в режиме Remote Edit Mode выполняется принудительный выход из режима Remote Edit Mode и переход в режим камеры.
- Во время загрузки по FTP через камеру переключение в режим дистанционного редактирования отключено.

#### 4 Выберите режим загрузки.

Выберите вкладку [Upload].

#### 5 Выберите ролик, который Вы хотите загрузить.

- На экране [Clip List] отображается список записанных роликов.
- Нажмите (щелкните) по ролику, который Вы хотите загрузить, чтобы выбрать его.
- Выбранные ролики отображаются с меткой выбора.

Примечание : \_\_\_\_\_

- Выбрать отображение содержимого гнезда можно вкладками [Slot A] и [Slot B].
- Вы можете использовать вкладку [▲-30] или [▼+30], чтобы перейти к предыдущим или следующим 30 роликам в списке.

#### 6 Выберите операцию загрузки.

Нажмите (щелкните) по кнопке [Actions].

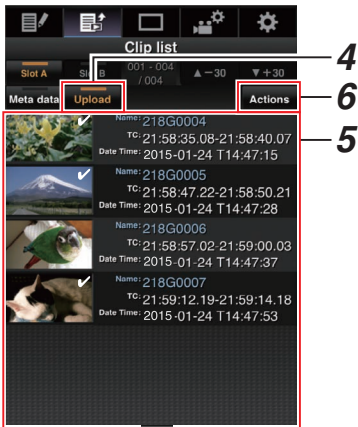

#### 7 Выберите способ загрузки роликов.

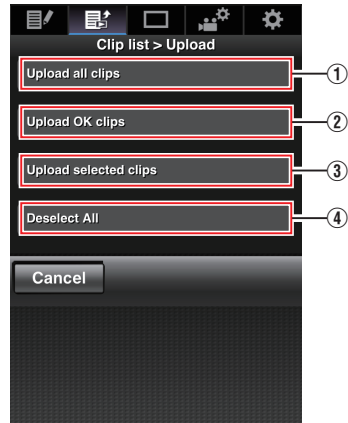

##### ① Загрузка всех роликов

Загружает все ролики в отображаемых ячейках.

Нажмите (щелкните), чтобы перейти на экран [Clip Server].

##### ② Загрузка роликов с меткой ОК

Загружает все ролики в отображаемых ячейках, которые имеют метку ОК.

Нажмите (щелкните), чтобы перейти на экран [Clip Server].

##### ③ Загрузка выбранных роликов

Загружает выбранные Вами ролики. Нажмите (щелкните), чтобы перейти на экран [Clip Server].

##### ④ Снять выделение со всех роликов

Снимает выделение со всех роликов и возвращает к экрану [Clip List].



## 8 Выберите сервер роликов и начните загрузку.

- По завершении выбора сервера для загрузки роликов появится экран загрузки.

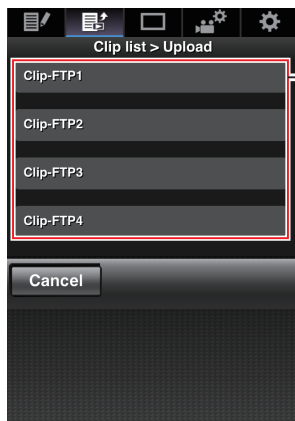

- Статус процесса передачи отображается на панели процесса выполнения.

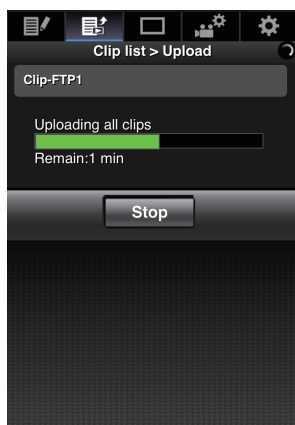

Примечание : \_\_\_\_\_

- Чтобы остановить передачу нажмите (щелкните) по кнопке [Stop]. Нажатие (щелчок) [Yes] по экрану подтверждения останавливает передачу и возвращает Вас на главную страницу.
- Если на сервере FTP уже имеется файл с таким же именем файла, как и у передаваемого файла, откроется окно подтверждения с запросом переписать файл. Однако, если значение „HTTP“ выбрано на экране [Select FTP Proxy] настроек сетевого соединения, окно подтверждения перезаписи не отображается, и осуществляется принудительная перезапись существующего файла.
- После начала загрузки в шаге 8 другие операции в веб-браузере будут невозможны до завершения загрузки.
- После начала загрузки в шаге 8 и после переключения в режим дополнительного носителя нажатием селекторной кнопки [MODE] работа в веб-браузере будет отключена. Чтобы включить работу через веб-браузер, нажмите селекторную кнопку [MODE] еще раз, чтобы переключиться в режим камеры.
- Если для [Protocol] выбрана настройка, отличная от „FTP“, для обеспечения безопасности канала связи появится экран, предлагающий Вам проверить отпечаток открытого ключа и сертификат, полученный от сервера. Убедитесь, что отображаемое значение совпадает с известным значением.
  - Отпечаток представляет собой уникальное значение, которое различается в зависимости от каждого открытого ключа и сертификата.
  - Для получения более подробной информации об отпечатке обратитесь к администратору сервера, к которому будет выполняться подключение. (☞ стр. 118 [ Clip Server ])
- Когда „HTTP“ выбран на экране настроек сетевого подключения [Select FTP Proxy], невозможно выполнить соединения с серверами, отличными от протокола „FTP“.

## 9 Выгрузка завершена.

- После завершения выгрузки на экране отображается „Successfully Completed.“.

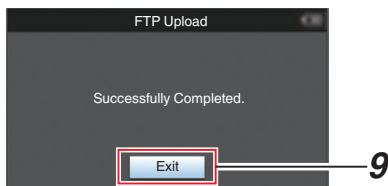

- В случае сбоя выгрузки роликов отображаются следующие ошибки.

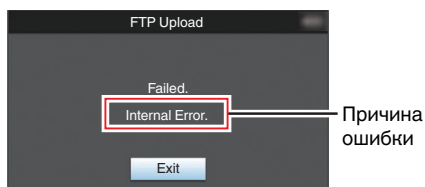

(☞ стр. 167 [Список ошибок FTP-передачи 200] )

Примечание :

- Выполните „[Список ошибок FTP-передачи 200] (☞ стр. 167)“ для очистки экрана ошибки.

## Функция удаленного просмотра 200

Вы можете обратиться через веб-браузер таких устройств, как смартфон, планшетный или персональный компьютер, чтобы проверить живое изображение или выполнить следующие функции дистанционного управления.

- Начало/остановка записи
- Трансфокация
- Регистрация / удаление заданного положения трансфокации

### 1 Обратитесь к главной странице видеонамеры.

Обратитесь к странице через веб-браузер такого устройства, как смартфон, планшетный или персональный компьютер.

(☞ стр. 146 [Подключение с помощью веб-браузера 200] )

### 2 Выберите вкладку [View Remote], чтобы отобразить экран [View Remote].

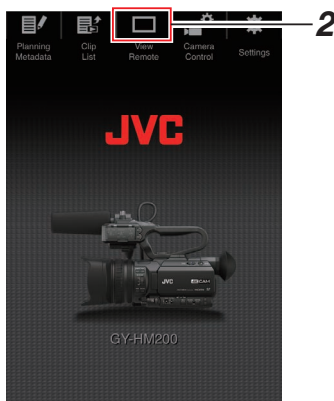

## | Последовательность действий

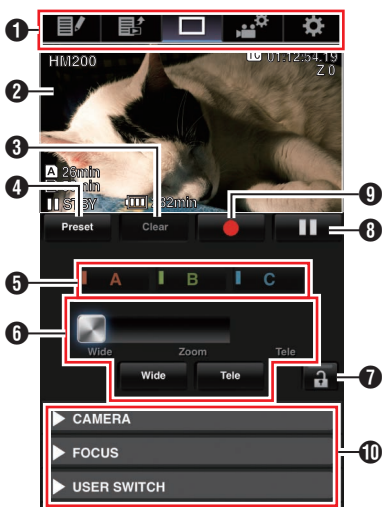

1 Панель переключения страниц  
Выберите эту панель, чтобы перейти к экрану [Planning Metadata], [Clip Metadata] или [Settings].

2 Экран текущего изображения  
Отображение текущей картинки.  
Выберите экран текущего изображения, чтобы отобразить или скрыть информацию, которая отображается на экране текущего изображения, например, остаток свободного места на носителе или временной код.

3 Кнопка [Clear]  
Переключение в режим удаления заданного положения трансфокации.  
(☞ стр. 155 [Регистрация / удаление заданного положения трансфокации] )  
(☞ стр. 156 [Удаление заданного положения трансфокации] )

4 Кнопка [Preset]  
Переключение в режим регистрации заданного трансфокации.  
(☞ стр. 155 [Регистрация заданного положения трансфокации] )

5 Кнопки [A]/[B]/[C]  
Используйте эти кнопки для выполнения регистрации установки или удаления данных установки.

- 6 Управление трансфокацией
- Управляйте функцией трансфокации перетаскиванием кнопки регулятора трансфокации.
  - Нажмите кнопку [Wide] или [Tele], чтобы выполнить тонкую настройку положения трансфокации.
  - Смена слайдов происходит согласно динамическому увеличению.  
(☞ стр. 93 [ Dynamic Zoom ] )

Динамическое масштабирование выключено:

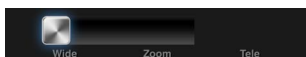

Динамическое масштабирование включено:

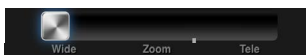

7 Кнопка блокировки функций  
Блокирует функции, которые установлены на экране [Settings].  
(☞ стр. 159 [Изменение настроек функции View Remote] )

Значок	Описание
	Блокировано
	Не блокировано

8 Кнопка останова записи

9 Кнопка запуска записи

10 Функция управления камерой  
(☞ стр. 157 [Функция управления камерой 200] )

## Регистрация / удаление заданного положения трансфокации

### Регистрация заданного положения трансфокации

Вы можете зарегистрировать любые 3 положения трансфокации.

1 Перейдите в режим регистрации заданного положения трансфокации.  
Нажмите кнопку [Preset], чтобы перейти в режим регистрации заданного положения трансфокации.

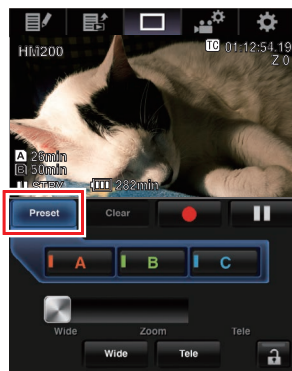

2 Определите положение трансфокации.  
Используйте управление трансфокацией, чтобы привести трансфокацию к заданному положению.

3 Нажмите [A].  
Осуществляется регистрация положения [A], положение A отображается на регуляторе управления трансфокацией.

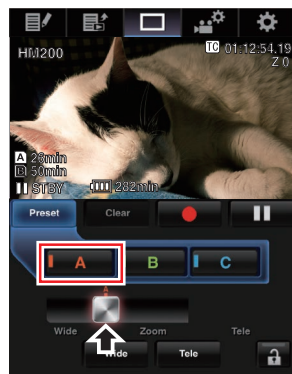

#### 4 Аналогично выполните регистрацию [B] и [C].

После регистрации трех положений A, B и C положения кнопок [A], [B] и [C] будут переопределены в соответствии с зарегистрированным положением трансфокации слева.

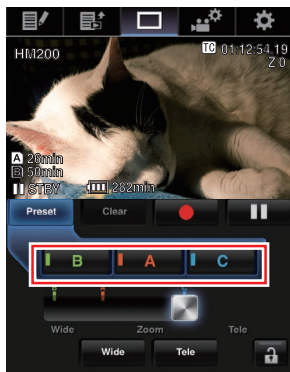

#### 5 Выйдите из режима регистрации заданного положения трансфокации. Коснитесь или щелкните по кнопке [Preset], чтобы выйти из режима регистрации заданного положения трансфокации.

Примечание : \_\_\_\_\_

- После завершения регистрации (активны кнопки [A], [B] и [C]), нажатием каждой кнопки осуществляется переход в соответствующее заданное положение трансфокации.
- Эта функция работает независимо от заданного положения трансфокации камеры.
- (стр. 46 [Сохранение / восстановление текущего положения трансфокации (заданное положение трансфокации)])
- Когда динамическое зуммирование включено, кнопка предустановки, где зарегистрировано положение динамического зуммирования, выделяется серым, когда динамический зум отключен и положение зума нельзя изменить.
- Когда динамическое зуммирование выключено, положение динамического зуммирования нельзя зарегистрировать.

#### Удаление заданного положения трансфокации

- 1 **Перейдите в режим удаления заданного положения трансфокации.**  
В случае регистрации любого из положений [A], [B] и [C] нажатие кнопки [Clear] приведет к переходу в режим удаления заданного положения трансфокации.

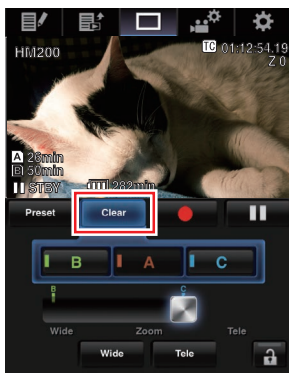

- 2 **Нажмите кнопку [A], [B] или [C], которая соответствует положению, которое необходимо удалить.**
  - После удаления положения кнопка окрашивается серым цветом.
  - Соответствующая метка положения трансфокации на регуляторе также исчезает.



Закрашена серым цветом  
Метка положения исчезает

- 3 **Выйдите из режима удаления заданного положения трансфокации.**  
Коснитесь или щелкните по кнопке [Clear], чтобы выйти из режима удаления заданного положения трансфокации.

Примечание : \_\_\_\_\_

- Функция обзора роликов камеры в режиме удаленного просмотра недоступна.  
(стр. 69 [Немедленный просмотр записанных видеоматериалов (обзор роликов)])

# Функция управления камерой **200**

Вы можете управлять камерой через веб-браузер таких устройств, как смартфон, планшетный или персональный компьютер. Вы можете выполнить следующие операции для каждого элемента.



## 1 REC

Для осуществления начала записи или приостановки записи.



## 2 CAMERA

Включает операции, относящиеся к функциям камеры.

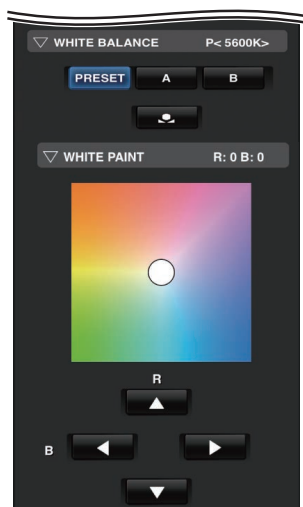

## 3 ZOOM

Включает масштабирование.



#### 4 FOCUS

Включает фокусировку.

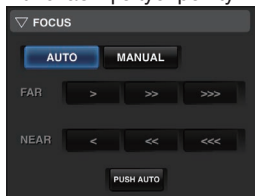

#### 5 USER SWITCH

Вы также можете включить или отключить пользовательские кнопки, которым присвоены функции.

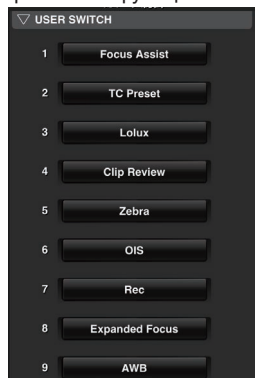

#### 6 MENU

Можно показать или убрать символы дисплея и меню на внешнем мониторе, а также работать с меню и переключать экран дисплея и отображение состояния.



## Изменение настроек при помощи браузера **200**

Вы можете изменить сетевые настройки через веб-браузер таких устройств, как смартфон, планшетный или персональный компьютер.

### 1 Обратитесь к главной странице видеоканеры.

Обратитесь к странице через веб-браузер такого устройства, как смартфон, планшетный или персональный компьютер. (стр. 146 [Подключение с помощью веб-браузера **200** ] )

### 2 Выберите вкладку [Settings].

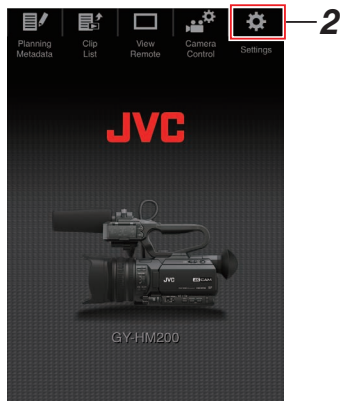

### 3 Появится экран [Settings].

Выполните настройку каждого элемента.

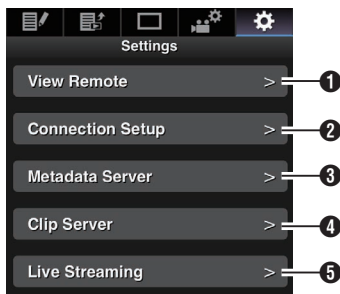

- 1 View Remote  
Настройки для работы в режиме удаленного просмотра.
- 2 Connection Setup  
Сетевые настройки.  
Вы можете изменить настройки каждого заданного элемента на экране [Wizard] камеры.
- 3 Metadata Server  
Настройки сервера для импорта метаданных.  
Настройки можно выполнить аналогично настройкам меню Metadata Server камеры. Отражаются последние настройки, независимо от того, указаны они с панели камеры или через веб-интерфейс.
- 4 Clip Server  
Настройки сервера для выгрузки записанных роликов.  
Настройки можно выполнить аналогично настройкам меню [Clip Server] камеры. Отражаются последние настройки, независимо от того, указаны они с панели камеры или через веб-интерфейс.
- 5 Live Streaming  
Настройка для потокового аудио и видео по сети.  
Отражаются последние настройки, независимо от того, указаны они с панели камеры или через веб-интерфейс.

Примечание : \_\_\_\_\_

- Приоритет отдается работе в меню камеры.
- В случае обращения к меню видеокamеры, когда экран [Settings] открыт через веб-браузер, отображается предупреждение, после которого отображение возвращается к главному экрану.
- Пока на видеокamере отображается меню, экран [Settings] невозможно открыть через веб-браузер.

## Изменение настроек функции View Remote

Для настройки функции удаленного просмотра.

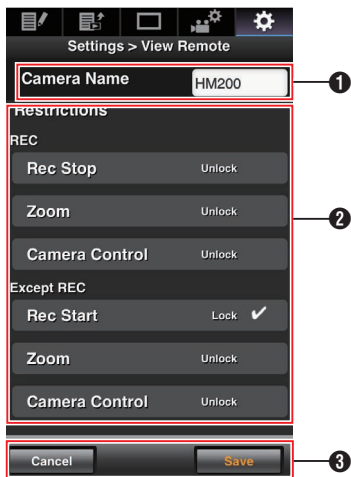

- 1 [Camera Name]
  - Для указания имени, которое отображается в верхнем левом углу экрана.
  - Выбор области ввода текста приведет к появлению интерактивной клавиатуры. В случае использования ПК ввод осуществляется при помощи клавиатуры.
  - Клавиатура исчезнет при нажатии кнопки Go после завершения ввода.
- 2 [Restrictions]
 

Для настройки запрета кнопок на экране просмотра в режиме блокировки.

  - [REC]:  
Для настройки выключения кнопки завершения записи, операций масштабирования и управления камерой во время записи. Выберите каждый элемент, чтобы переключиться между [Unlock] и [Lock].
  - [Except REC]:  
Для настройки отключения кнопки записи, операций масштабирования и управления камерой в любом режиме, кроме режима записи. Выберите каждый элемент, чтобы переключиться между [Unlock] и [Lock].
- 3 [Save]/[Cancel]
 

Нажмите [Save], чтобы сохранить настройки.  
Нажмите [Cancel], чтобы завершить настройку и вернуться к главному экрану [Settings].

## Изменение Connection Setup

Вы можете изменить настройки каждого заданного элемента на экране [Wizard] камеры.

- Если отображение всех элементов на одной странице невозможно, выполните прокрутку экрана для отображения оставшихся элементов.
- Элементы, изменение которых невозможно, закрашиваются серым цветом в соответствии с типом подключенного адаптера и режима подключения.

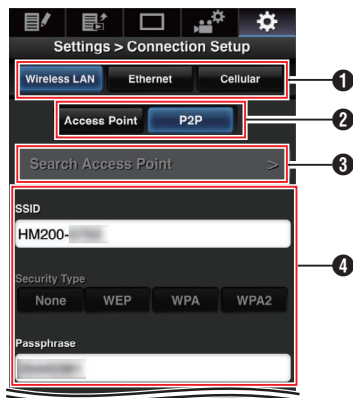

- 1 Тип подключенного адаптера
- 2 Режим соединения с беспроводной сетью (WLAN)
- 3 Кнопка [Search Access Point]  
Нажмите, чтобы отобразить список обнаруженных точек доступа. Выбранная точка доступа отображается меткой точки (•).



- 4 Настройки на экране [Select Setup Type]

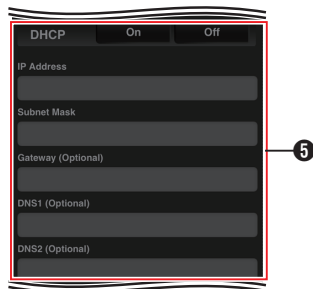

- 5 Настройки на экране [IP Address Configuration]  
Если выбран параметр „DHCP“, все элементы закрашиваются серым цветом.

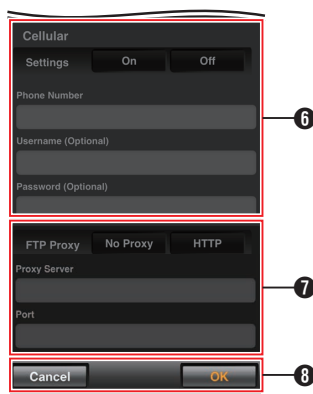

- 6 Настройки при использовании адаптера для мобильного телефона
- 7 Настройки на экране [Select FTP Proxy]
- 8 Кнопка [OK]/[Cancel]

После завершения изменения настроек нажмите кнопку [OK].  
На экране подтверждения нажмите [Execute], чтобы изменить настройки камеры и перезапустить сетевое соединение.



## Изменение настроек Metadata Server

Вы можете внести изменения в настройки FTP-сервера для импортирования метаданных, заданные в [Main Menu] → [System] → [Network]/[Settings] → [Metadata Server], или изменить путь файла для импорта.

(☞ стр. 117 [ Metadata Server ] )

## Изменение настроек Clip Server

Вы можете внести изменения в настройки сервера и пути, заданные в [Main Menu] → [System] → [Network]/[Settings] → [Clip Server], для выгрузки роликов, записанных на SD-карту, на FTP-сервер.

(☞ стр. 118 [ Clip Server ] )

## Изменение настроек Streaming

Вы можете внести изменения в настройки, заданные в [Main Menu] → [System] → [Network]/[Settings] → [Live Streaming Set], относящиеся, к примеру, к информации об адресате распространения.

(☞ стр. 114 [ Live Streaming Set ] )

# Управление файлом настроек сетевого соединения **200**

Эта камера позволяет сохранять настройки сетевого соединения на экране Wizard в памяти камеры.

Загрузка сохраненного файла настроек подключения позволит быстро восстановить сетевое соединение.

Примечание :

- Чтобы сохранить или загрузить настройки подключения, перейдите в [Main Menu] → [System] → [Network]/[Settings] → [Connection Setup].
- При помощи меню [Connection Setup] можно выполнить следующие операции.
  - [Сохранение файла настроек соединения] (☞ стр. 161)
  - [Чтение файла настроек соединения] (☞ стр. 162)
  - [Удаление настроек соединения] (☞ стр. 163)

## Количество сохраненных установочных файлов

Видеокамера : от [CAM1] до [CAM4]

## Сохранение файла настроек соединения

- 1 Выберите [Main Menu] → [System] → [Network]/[Settings] → [Connection Setup] и нажмите кнопку Set (Задать) (●).
- 2 Выберите [Store] и нажмите кнопку Set (Установка) (●).

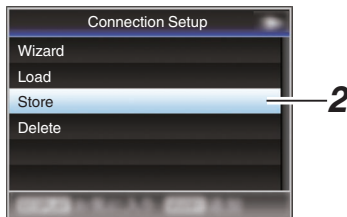

- 3 Выберите файл для сохранения (или перезаписи) при помощи крестообразной кнопки (▲▼), после чего нажмите кнопку Set (Установить) (●).



- 4 Укажите имя файла.

Введите дополнительное имя при помощи интерактивной клавиатуры.

(☞ стр. 90 [Ввод текста с использованием интерактивной клавиатуры] )

Примечание :

- При перезаписи существующего файла отображается его дополнительное имя.
- Выберите параметр [Cancel] и нажмите кнопку Set (Установить) (●) или кнопку [CANCEL], чтобы вернуться к предыдущему экрану.

5 Выберите [Store] и нажмите кнопку Set (Установка) (●).



6 Сохраните файл.

- Экран подтверждения появляется во время выбора перезаписи. Выберите [Overwrite] на экране подтверждения и нажмите кнопку Set (Установить) (●). Начнется процесс сохранения, а на экране появится „Storing...“.

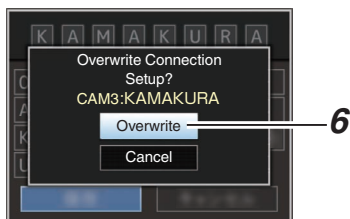

- Начинается сохранение, на экране появляется „Storing...“ после сохранения файла.

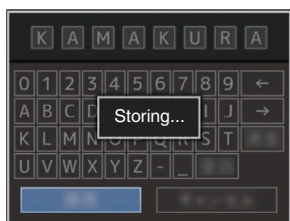

7 Сохранение завершено.

После завершения процесса сохранения на экране появится „Complete“, и экран меню закроется автоматически.

## Чтение файла настроек соединения

- 1 Выберите [Main Menu] → [System] → [Network]/[Settings] → [Connection Setup] и нажмите кнопку Set (Задать) (●).
- 2 Выберите [Load] и нажмите кнопку Set (Установка) (●).

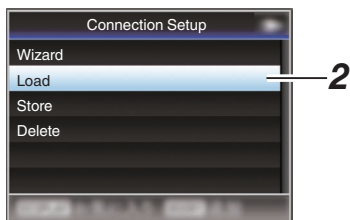

- 3 Выберите файл для чтения при помощи крестообразной кнопки (▲▼), после чего нажмите кнопку Set (Установить) (●).



- 4 Выберите [Load] на экране подтверждения и нажмите кнопку Set (Установить) (●).

Начнется процесс загрузки, а на экране появится „Loading...“.

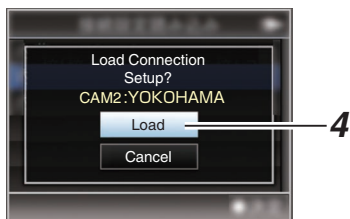

5 Чтение завершено.

После считывания файла на экране появляется „Complete“, экран меню закрывается автоматически.

## Удаление настроек соединения

- 1 Выберите [Main Menu] → [System] → [Network]/[Settings] → [Connection Setup] и нажмите кнопку Set (Задать) (●).
- 2 Выберите [Delete] и нажмите кнопку Set (Установка) (●).

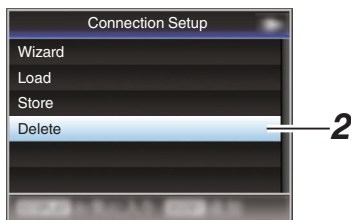

- 3 Выберите файл для удаления при помощи крестообразной кнопки (▲▼), после чего нажмите кнопку Set (Установить) (●).



- 4 Выберите [Delete] на экране подтверждения и нажмите кнопку Set (Установить) (●).

Начнется процесс удаления, а на экране появится „Deleting...“.



- 5 Удаление завершено. После завершения удаления на экране появляется „Complete“.

## Передача живого потокового видео 200

При подключении видекамеры к декодеру или приложению на ПК, которое поддерживает живой поток, можно осуществлять передачу потокового аудио и видео по сети.

### Поддерживаемые форматы

#### Видео

H.264

- 1920x1080 / 60i (12,0 Мбит/с), 60i (8,0 Мбит/с), 60i (5,0 Мбит/с), 60i (3,0 Мбит/с), 50i (12,0 Мбит/с), 50i (8,0 Мбит/с), 50i (5,0 Мбит/с), 50i (3,0 Мбит/с)
- 1280x720 / 30p (8,0 Мбит/с), 30p (5,0 Мбит/с), 30p (3,0 Мбит/с), 30p (1,5 Мбит/с), 25p (8,0 Мбит/с), 25p (5,0 Мбит/с), 25p (3,0 Мбит/с), 25p (1,5 Мбит/с)
- 720x480 / 60i (8,0 Мбит/с), 60i (5,0 Мбит/с), 60i (3,0 Мбит/с), 60i (1,5 Мбит/с), 60i (0,8 Мбит/с), 60i (0,3 Мбит/с), 60i (0,2 Мбит/с)
- 720x576 / 50i (8,0 Мбит/с), 50i (5,0 Мбит/с), 50i (3,0 Мбит/с), 50i (1,5 Мбит/с), 50i (0,8 Мбит/с), 50i (0,3 Мбит/с), 50i (0,2 Мбит/с)
- 480x270 / 30p (0,2 Мбит/с), 25p (0,2 Мбит/с)

Примечание :

- Следующие ограничения применяются в зависимости от настройки [Main Menu] → [System] → [Network]/[Settings] → [Live Streaming Set] → [Type].
  - Скорость кодирования, превышающую 8,0 Мбит/с, нельзя выбрать, когда [Type] установлен на „RTSP/RTP“.
  - Скорость кодирования, превышающую 5,0 Мбит/с, нельзя выбрать, когда [Type] установлен на „ZIXI“ и [Latency] установлен на значение, отличное от „Low“, или когда [Type] задан на „RTMP“.
  - Скорость кодирования, превышающую 3,0 Мбит/с, нельзя выбрать, когда [Type] установлен на „ZIXI“ и [Latency] установлен на „Low“.
- (☞ стр. 115 [Type])
- В зависимости от типа сетевого адаптера и соединения изображения и звук аудио во время потокового вещания могут быть прерывистыми.

#### Звук

AAC

## Поддерживаемые протоколы

Сетевые протоколы : TCP, UDP  
 Режим передачи : MPEG2-TS,  
 RTSP/RTP, ZIXI,  
 RTMP

## Настройка распространения

### 1 Задайте [Record Format] в соответствии с разрешением и кадровой частотой видео, которое будет распространено.

Для получения дополнительной информации о настройках [Record Format] см. [Комбинации [Record Format] и [Live Streaming Set], которые поддерживают передачу] (☞ стр. 164).

Примечание : \_\_\_\_\_

- Передача потокового живого видео невозможна в следующих случаях.
  - [Main Menu] → [System] → [Record Set] → [Record Format] → [System] установлен на „4K“ или „HD+Web“.
  - [Main Menu] → [System] → [Record Set] → [Record Format] → [A]Frame Rate установлено на „24p“, или [A]Bit Rate установлено на „50M(YUV422)“.

2 **Задайте Resolution и Frame & Bit Rate для видео, которое будет распространено.**  
 Задайте настройки в [Main Menu] → [System] → [Network]/[Settings] → [Live Streaming Set].  
 (☞ стр. 114 [ Live Streaming Set ])

3 **Укажите протокол распределения и соответствующие пункты.**  
 Укажите протокол распределения и соответствующие пункты в [Main Menu] → [System] → [Network]/[Settings] → [Live Streaming Set] → [Streaming Server].  
 (☞ стр. 115 [ Streaming Server ])

4 **Выберите сервер для передачи живого потока.**  
 Выберите сервер передачи в [Main Menu] → [System] → [Network]/[Settings] → [Live Streaming Set] → [Server].

## Комбинации [Record Format] и [Live Streaming Set], которые поддерживают передачу

System	Record Format			Live Streaming Set (Resolution, Frame Rate)			
	Resolution	Frame Rate	Bit Rate	1920x1080, 60i/50i	1280x720, 30p/25p	720x480/720x576, 60i/50i	480x270, 30p/25p
4K	-	-	-	X	X	X	X
HD	1920x1080	60p/50p	50M (XHQ)	✓	✓	✓	✓
			50M (YUV422)	X	X	X	X
	60i/50i	50M (XHQ)/35M (UHQ)	✓	X	✓	✓	
		50M (YUV422)	X	X	X	X	
	30p/25p	50M (XHQ)/35M (UHQ)	✓	✓	✓	✓	
		50M (YUV422)	X	X	X	X	
24p	-	-	X	X	X	X	
	1280x720	60p/50p/30p/25p	-	X	✓	✓	✓
SD	-	-	-	X	X	✓	✓
HD+Web	-	-	-	X	X	X	X

\* ✓: Поддерживаются; X: Не поддерживается

## Начало распространения

### 1 Выполните необходимые настройки для декодера и приложения ПК.

Для получения дополнительной информации о настройках см. руководство по эксплуатации соответствующих устройств и приложений.

Примечание :

- Если в канале связи между камерой и декодером есть маршрутизатор NAT, требуется настройка переадресации порта. Для получения более подробной информации о настройках см. руководство по эксплуатации используемого маршрутизатора.
- Следующие параметры необходимы для подключения к данной видеокамере с помощью RTSP/RTP.  
Номер порта: 554  
Идентификатор потока: stream
- Используйте следующий адрес для доступа по URL.  
rtsp://<IP-адрес видеокамеры>:554/stream

### 2 Когда установлено сетевое соединение, задайте „On“ для [Live Streaming].

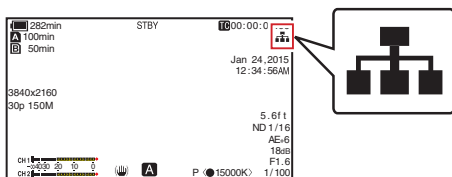

(☞ стр. 138 [Подготовка сетевого подключения 200] )

- Установите [Main Menu] ⇒ [System] ⇒ [Network]/[Settings] ⇒ [Live Streaming Set] ⇒ [Live Streaming] на „On“.
- Символ сетевого подключения появится на дисплее, когда сетевое соединение будет установлено.



Примечание :

- Вы также можете присвоить функцию „Live Streaming“ пользовательской кнопке. (☞ стр. 35 [Назначение функций для кнопок пользователя] )
- Вы можете наблюдать за состоянием распространения на ЖК-мониторе. (☞ стр. 127 [Значок живого потока 200] )

Значок	Статус
 (Красный)	Идет распространение (хорошее качество соединения) Мигает при пуске или остановке распространения
 (Красный)	Идет распространение (плохое качество соединения)
 (Желтый)	Ожидание соединения (во время RTSP/RTP) или соединение не удалось

- Когда отображается символ , Вы можете просмотреть сведения об ошибке на экране [Network] экрана состояния.

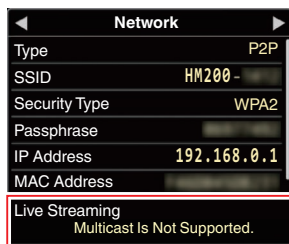

— Причина ошибки

(☞ стр. 169 [Список индикаторов ошибок живого потока 200] )

Предупреждение :

- Поточковая передача данных может временно прерваться через 24 часа после начала процесса.

# Сообщения об ошибках и способы решения

Отображение на экране ЖК-монитора и в видеосканинге предупреждающих сообщений, индикация индикатора съемки и подача предупреждающего звукового сигнала зависят от состояния ошибки.

Примечание :

- В своей работе видеокамера использует микрокомпьютер. Шумовые помехи других устройств могут помешать его нормальной работе. Если это происходит, отключите и снова включите питание видеокамеры.

Сообщение об ошибке	Статус	Действие
Turn Power Off Turn Back On Later	Системная ошибка. * Осуществляется подача предупреждающего звукового сигнала и мерцание индикатора съемки с частотой два раза в секунду.	Отключите и снова включите питание. Если проблему не удастся устранить, обратитесь к местным дилерам.
Fan Stop Detected Please Turn P.Off	• Вентилятор не работает.	Обратитесь к местным дилерам.
Fan Maintenance Required	Время использования вентилятора превысило 9000 часов.	Проверьте вентилятор и замените на соответствующий новый. Для получения более подробной информации обратитесь к местным дилерам.  Примечание : • Время использования вентилятора можно проверить в меню [System] → [System Information] → [Fan Hour]. (☞ стр. 110 [ Fan Hour ] )
Getting Overheated. Please Turn Power Off.	• Превышение допустимой температуры батареи. • Питание отключается автоматически через 15 секунд.	• Дождитесь охлаждения батареи или замените батарею. • Если проблему не удастся устранить, обратитесь к местным дилерам.
Rec Inhibited	Кнопка [REC] нажата, когда установлена защита SD-карты от записи.	Выключите защиту SD-карты от записи или вставьте записываемую SD-карту. (☞ стр. 36 [SD-карта] )
Lost Media Info *	<ul style="list-style-type: none"> <li>• Карта извлечена, когда запись все еще продолжалась.</li> <li>• Карта извлечена, когда форматирование все еще продолжалось.</li> <li>• Карта извлечена, когда восстановление все еще продолжалось.</li> <li>• Карта извлечена во время установки метки OK.</li> <li>• Карта извлечена во время записи установочного файла.</li> <li>• Карта извлечена во время удаления ролика.</li> </ul> (*: A, B)	Восстановите карту, используя эту видеокамеру. (☞ стр. 39 [Восстановление SD-карт] )

Сообщение об ошибке	Статус	Действие
Record Format Incorrect	<ul style="list-style-type: none"> <li>Видео формат файла для просмотра роликов отличается от текущей настройки [A Resolution], [A Frame Rate] или [A Bit Rate].</li> </ul>	Установите [A Resolution], [A Frame Rate] и [A Bit Rate] правильно. (☞ стр. 111 [A Resolution ] ) (☞ стр. 111 [A Frame Rate ] ) (☞ стр. 111 [A Bit Rate ] )
Media Full	<ul style="list-style-type: none"> <li>Кнопка [REC] нажата, когда на используемом носителе не осталось свободного места.</li> <li>Свободное место закончилось во время записи.</li> </ul>	Замените SD-карту новой.
No Clips	На карте памяти нет видеороликов, пригодных для использования при обзоре роликов.	Вставьте SD-карту, на которой записаны ролики, доступные к просмотру. (☞ стр. 36 [SD-карта] ) (☞ стр. 69 [Немедленный просмотр записанных видеоматериалов (обзор роликов)] )
No Media	Нажата кнопка [REC], а SD-карта не установлена.	Вставьте SD-карту. (☞ стр. 36 [SD-карта] )
No Media	Нет установленных SD-карт в режиме дополнительного носителя или при отображении экрана миниатюр.	Вставьте SD-карту. (☞ стр. 36 [SD-карта] )
No Clips	На установленной SD-карте нет роликов в режиме дополнительного носителя или при отображении экрана миниатюр.	Установите SD-карту с воспроизводимыми роликами. (☞ стр. 36 [SD-карта] ) (☞ стр. 79 [Воспроизведение записанных роликов] )
12h Continuation Record	Время непрерывной записи в режиме AVCHD превышает 12 часов, запись прекращается автоматически.	Чтобы продолжить запись, нажмите кнопку [REC] еще раз.

## Список ошибок FTP-передачи 200

Если выгрузка записанного ролика или загрузка файла настройки метаданных (формат XML) не выполнена, отображаются следующие ошибки.

Сообщение об ошибке	Статус	Действие
Timeout.	Передача прервана из-за превышения тайм-аута, вызванного сбоем сети или сервера.	<ul style="list-style-type: none"> <li>Повторите еще раз.</li> <li>Используйте другой сервер.</li> </ul>
Media Was Removed.	SD-карта извлечена во время передачи данных на сервер FTP.	Установите SD-карту и выполните передачу на FTP-сервер еще раз.
Adapter Was Removed.	Сетевое устройство USB снято во время передачи данных на сервер FTP.	Подключите сетевое устройство USB.
Cannot Connect to Server.	Невозможно подключиться к FTP-серверу.	Измените настройки Server и Port для [Metadata Server] или [Clip Server]. (☞ стр. 117 [ Metadata Server ] ) (☞ стр. 118 [ Clip Server ] )

Сообщение об ошибке	Статус	Действие
Access Denied.	Доступ запрещен.	Измените настройки Server и Port для [Metadata Server] или [Clip Server]. (☞ стр. 117 [ Metadata Server ] ) (☞ стр. 118 [ Clip Server ] )
Invalid Username or Password.	Регистрация имени пользователя на FTP-сервере не выполнена.	Измените настройки Username и Password для [Metadata Server] или [Clip Server]. (☞ стр. 117 [ Metadata Server ] ) (☞ стр. 118 [ Clip Server ] )
Invalid Path Was Requested.	Неправильно указан путь FTP-сервера.	Измените настройки [Clip Server] и [Dir. Path] для [Metadata Server] или [File Path]. (☞ стр. 117 [ Metadata Server ] ) (☞ стр. 118 [ Clip Server ] )
Server Error.	Операция, не предусмотренная для FTP-сервера.	Повторите еще раз. Используйте другой сервер.
Invalid Request.	Выполнен ошибочный запрос к FTP-серверу.	Повторите еще раз.
Invalid Data Size.	Неправильный размер данных, например, размер планировки метаданных превышает 4 кбайта.	Измените планировку метаданных, сохраненных в [Metadata Server]. (☞ стр. 147 [ Planning Metadata ] )
Invalid Data Format.	Недействительный формат XML планировки метаданных.	Измените планировку метаданных, сохраненных в [Metadata Server]. (☞ стр. 147 [ Planning Metadata ] )
Transfer Error.	Передача прервана из-за сбоя соединения.	Повторите еще раз.
Invalid URL.	Недействительный путь для FTP-сервера.	Измените настройки Server и Port для [Metadata Server] или [Clip Server]. (☞ стр. 117 [ Metadata Server ] ) (☞ стр. 118 [ Clip Server ] )
Media Access Error.	Сбой чтения / записи SD-карты во время передачи данных на сервер FTP.	Вставьте другую SD-карту.
Internal Error.	Внутренняя ошибка во время передачи данных на сервер FTP.	Измените настройки и повторите еще раз.
Other Error.	Неизвестная ошибка или другие ошибки возникли во время передачи данных на сервер FTP.	Измените настройки и повторите еще раз.
Media Read Error.	Сбой чтения SD-карты во время передачи данных на сервер FTP.	Вставьте другую SD-карту.



## Список индикаторов ошибок живого потока 200

Следующие сообщения об ошибке отображаются при неправильной настройке живого потока или при потере связи во время передачи живого потока.

Сообщение об ошибке	Статус	Действие
Invalid Address.	<ul style="list-style-type: none"> <li>Неверный формат IP-адреса.</li> <li>Доменное имя не конвертируется в IP-адрес.</li> </ul>	<ul style="list-style-type: none"> <li>Правильно введите IP-адрес, имя хоста или URL адресата. (☞ стр. 164 [Настройка распространения] )</li> </ul>
Multicast Is Not Supported.	Был задан групповой IP-адрес.	Используйте IP-адрес, который не является групповым адресом.
Cannot Connect to Receiver.	Связь с TCP не удалась.	<ul style="list-style-type: none"> <li>Убедитесь, что устройство адресата установлено на TCP.</li> <li>Установите Type на „MPEG2-TS/UDP“.</li> </ul> (☞ стр. 164 [Настройка распространения] )
TCP Disconnected.	Потеря соединения с TCP.	Убедитесь, что декодер или устройства и кабели сетевого соединения работают правильно, и установите повторное соединение.
Not Enough Bandwidth.	<ul style="list-style-type: none"> <li>Пропускная способность канала связи меньше средней скорости передачи данных.</li> <li>Пропускная способность канала связи недостаточна, и пакеты будут сброшены.</li> </ul>	<ul style="list-style-type: none"> <li>Уменьшите разрешение/ качество изображения видео, которое будет распространено.</li> <li>Подумайте об использовании стабильной сети, такой как проводная локальная сеть.</li> </ul>
Connection Timeout	Время ожидания подключения через ZIXI истекло.	Правильно установите параметры [Destination Address] и [Destination Port]. (☞ стр. 164 [Настройка распространения] )
Authorization Failed	Аутентификация соединения через ZIXI не удалась.	Правильно установите параметры [Stream ID] и [Password]. (☞ стр. 164 [Настройка распространения] )
Connection Error	Подключение через „ZIXI“ или „RTMP“ не удалось.	<ul style="list-style-type: none"> <li>Проверьте, не подключена ли другая камера с идентичным идентификатором потока.</li> <li>Правильно установите параметры [Destination URL] и [Stream Key]. (☞ стр. 115 [ Destination URL ] ) (☞ стр. 115 [ Stream Key ] )</li> </ul>
Disconnected	Связь „ZIXI“ или „RTMP“ потеряна.	Проверьте, нет ли неполадок в устройстве для сетевого подключения, кабелях и т. д., и попробуйте повторно установить соединение.

## Мигание индикатора съемки

Индикатор съемки начинают мерцать, когда SD-карта заполняется во время записи, или заканчивается заряд батареи.

Режим мерцания	Оставшийся заряд батареи / Свободное место SD-карты
Мерцает нечасто (один раз в секунду)	<ul style="list-style-type: none"> <li>Недостаточный заряд батареи</li> <li>Время записи на SD-карту менее 3 минут (во время записи).</li> <li>Если неисправность возникла во время передачи живого потокового видео <b>200</b></li> </ul>
Мигает часто (2 раза в секунду)	<ul style="list-style-type: none"> <li>Оставшийся заряд батареи почти на нуле</li> <li>Время записи на SD-карту истекло (во время записи).</li> <li>Ошибка видеокамеры</li> </ul>

## Предупреждающий звуковой сигнал

- В случае низкого уровня заряда батареи через громкоговоритель и гнездо [🔊] осуществляется подача предупреждающего звукового сигнала.
- Подача предупреждающего звукового сигнала осуществляется также в случае ошибки в работе видеокамеры.

Примечание :

- Вы можете указать необходимость включения предупреждающего звукового сигнала, а также настроить уровень громкости в [A/V Set] → [Audio Set] → [Alarm Level].  
(☞ стр. 108 [ Alarm Level ] )

## Поиск и устранение неисправностей

Признак	Действие
Питание не включается.	<ul style="list-style-type: none"> <li>Правильно ли подключен адаптер переменного тока?</li> <li>Аккумуляторная батарея заряжена?</li> <li>Питание включено сразу же после его отключения? Перед повторным включением питания необходимо подождать около 5 секунд.</li> </ul>
Не удается начать запись.	<ul style="list-style-type: none"> <li>Нажата ли кнопка записи/включен переключатель блокировки на ручке камеры? <b>HDL</b></li> <li>Установлен ли переключатель защиты от записи на SD-карте? Убедитесь, что переключатель защиты от записи отключен. (☞ стр. 36 [Переключатель защиты от записи SD-карты] )</li> <li>Установлена ли видеокамера в режим камеры? Чтобы выбрать режим камеры, нажмите кнопку выбора [MODE]. (☞ стр. 14 [Режимы работы] )</li> <li>Вставлена ли SD-карта, совместимая с форматом записи? (☞ стр. 44 [Выбора формата видеороликов] ) (☞ стр. 113 [ 4GB File Spanning(SDXC) ] )</li> </ul>
Изображение не выводится на экран ЖК-монитора и видеоискателя.	<ul style="list-style-type: none"> <li>Установлена ли видеокамера в режим камеры? Чтобы выбрать режим камеры, нажмите кнопку выбора [MODE]. (☞ стр. 14 [Режимы работы] )</li> </ul>
Воспроизведение не начинается после выбора миниатюры видеоролика и нажатия кнопки Set (Установить) (●).	<ul style="list-style-type: none"> <li>Выбранный видеоролик пригоден для воспроизведения? Воспроизведение невозможно, если для ролика установлен другой формат видео.</li> </ul>
Изображения на экране ЖК-монитора и видеоискателя затемнены или размыты.	<ul style="list-style-type: none"> <li>Установите яркость ЖК-дисплея и видеоискателя.</li> <li>Переключатель [ND FILTER] установлен в положение „1/16“?</li> <li>Диафрагма закрыта?</li> <li>Для затвора установлена слишком высокая скорость?</li> <li>Количество резких максимумов слишком низкое? Используйте меню [LCD/VF Peaking] для настройки контура изображения на экране ЖК-дисплея и изображения в видеоискателе путем регулировки контура изображения на видеоискателе. (Одновременно осуществляется регулировка контура ЖК-монитора.) Настройте при помощи [Main Menu] → [LCD/VF] → [LCD/VF Peaking]. (☞ стр. 33 [Настройка ЖК-монитора] ) (☞ стр. 34 [Настройка видеоискателя] )</li> </ul>

Признак	Действие
Не работает рукоятка регулировки уровня записи [CH1/CH2]. <b>HDL</b>	<ul style="list-style-type: none"> <li>Переключатель [CH1/CH2 AUTO/MANUAL] установлен в положение „AUTO“?</li> <li>Активирована ли Полная автоматика? Установлен ли [A/V Set] → [Audio Set] → [Audio On FULL AUTO] на „Auto“ в полностью автоматическом режиме? (☞ стр. 108 [ Audio On FULL AUTO ] )</li> </ul>
SD-карта не инициализирована (не отформатирована).	<ul style="list-style-type: none"> <li>Установлен ли переключатель защиты от записи на SD-карте? Убедитесь, что переключатель защиты от записи отключен. (☞ стр. 36 [Переключатель защиты от записи SD-карты] )</li> </ul>
Раздается предупредительный сигнал даже при установке заряженной батареи.	<ul style="list-style-type: none"> <li>Батарея слишком долго используется?</li> </ul>
Нет отображения временного кода и метки пользователя.	<ul style="list-style-type: none"> <li>Даже в режиме камеры или в режиме дополнительного носителя временной код и метка пользователя могут не отображаться в зависимости от изображения.</li> <li>Установлено ли [LCD/VF] → [Display Settings] → [TC/UB] на „Off“? Для отображения временного кода или информационного бита установите его на „TC“ или „UB“. (☞ стр. 103 [ TC/UB ] )</li> </ul>
Дата и время не отображаются.	<ul style="list-style-type: none"> <li>Дата и время отображаются только на экране Дисплея 1 и 2 в режиме камеры (во время съемки). (☞ стр. 123 [Экран отображения параметров камеры в режиме камеры] )</li> <li>Установлен ли [System] → [Record Set] → [Time Stamp] на „On“? Чтобы отобразить дату и время, укажите „Off“. (☞ стр. 113 [ Time Stamp ] )</li> </ul>
Некорректное отображение в видеодискете.	<ul style="list-style-type: none"> <li>Установлен ли [LCD/VF] → [VF SW] на „Enable“, и используется ли видеодискетель без выдвигания? Чтобы использовать видеодискетель в этой настройке, выдвиньте видеодискетель. (☞ стр. 100 [ VF SW ] )</li> </ul>
Фактическое время записи меньше, чем расчетное время.	<ul style="list-style-type: none"> <li>Время записи может быть меньше, в зависимости от условий съемки или объекта.</li> </ul>
Невозможно подключиться к беспроводной сети. <b>200</b>	<ul style="list-style-type: none"> <li>Проверьте режим соединения и метод настройки ([SSID] и [Passphrase]) во всех случаях, кроме WPS). (☞ стр. 139 [Подключение к беспроводной сети (LAN)] )</li> <li>Даже если Passphrase указана с ошибкой, в зависимости от типа шифрования во время настройки браузера может отображаться сообщение „Completed the Setup Wizard. Please Input the Passphrase into Your Device.“. Настройте [Passphrase] еще раз.</li> </ul>
Экран удаленного обзора становится черным. Экран мерцает. Экран замирает. Выполнение удаленной операции невозможно. <b>200</b>	<ul style="list-style-type: none"> <li>Слишком длинный сетевой путь. Дождитесь обновления (перезагрузки) веб-браузера.</li> </ul>
Выгрузка роликов на FTP-сервер невозможна. <b>200</b>	<ul style="list-style-type: none"> <li>Измените настройки [Clip Server]. (☞ стр. 118 [ Clip Server ] )</li> <li>Максимальный размер записанного ролика — 64 Гбайт. Если в настройках FTP-сервера установлено ограничение на размер файла, увеличьте ограничение на размер файла до значения больше 64 Гбайт.</li> <li>Выполните действия, описанные в „[Список ошибок FTP-передачи <b>200</b>]“ (☞ стр. 167)“.</li> </ul>
Выполнено отключение от беспроводной сети. <b>200</b>	<ul style="list-style-type: none"> <li>Отсоединение от беспроводной сети может быть выполнено в зависимости от условий. Измените условия использования.</li> <li>Выполните подключение к проводной сети (LAN). (☞ стр. 141 [Подключение к проводной сети (LAN)] )</li> </ul>
Изображения и аудиозвук во время потокового вещания являются прерывистыми. <b>200</b>	<ul style="list-style-type: none"> <li>В зависимости от типа используемого сетевого адаптера и соединения потоковое вещание может быть невозможно при указанной скорости цифрового потока кодирования. Пожалуйста, уменьшите скорость цифрового потока кодирования.</li> </ul>

# Технические характеристики

## Общая информация

Элемент	Описание
Питание	12 В постоянного тока
Потребление энергии	<b>200</b> <ul style="list-style-type: none"> <li>• Прибл. 7,9 Вт (*1)</li> <li>• Прибл. 7,3 Вт (*2)</li> </ul>
	<b>170</b> <ul style="list-style-type: none"> <li>• Прибл. 7,6 Вт (*1)</li> <li>• Прибл. 6,7 Вт (*2)</li> </ul>
Вес	<b>200</b> <ul style="list-style-type: none"> <li>• Прибл. 1,6 кг (с аккумулятором)</li> </ul>
	<b>170</b> <ul style="list-style-type: none"> <li>• Прибл. 1,2 кг (с аккумулятором)</li> </ul>
Допустимая рабочая температура	от 0 до 40 °С
Допустимая рабочая влажность	от 30 % RH до 80 % RH
Допустимая температура хранения	от -20 °С до +50 °С
Размеры (Ш × В × Г)	<b>200</b> <ul style="list-style-type: none"> <li>• 149 мм × 191 мм × 307 мм (включая устройство ручки)</li> </ul> <b>170</b> <ul style="list-style-type: none"> <li>• 149 мм × 112 мм × 307 мм</li> </ul>

- \*1 Когда [System] установлена на „4K“ и все другие настройки находятся в состоянии по умолчанию
- \*2 Когда [System] установлена на „HD“ и все другие настройки находятся в состоянии по умолчанию

## Гнезда для подключения

Элемент	Описание
Разъем [SDI OUT] (480i или 576i: децимированный 720p/1080i/1080p: интегрированное аудио), BNC (несбалансированный) <b>200</b>	
3G-SDI	Соответствует SMPTE ST424
HD-SDI	Соответствует SMPTE ST292
SD-SDI	Соответствует SMPTE ST259
Разъем [INPUT1/INPUT2] <b>HDL</b>	
[LINE]	+4 дБс, 10 кΩ, XLR (сбалансированное)
[MIC]	-50 дБс, 4 кΩ, XLR (сбалансированное), выход +48 В (фантомное питание)
Гнездо [AUX]	Сtereo мини-джек Ф3,5 мм -22 децибел относительно уровня 10 кΩ
Гнездо [AV]	4-контактный мини-джек Ф3,5 мм
Видеосигнал	1,0 В (полный размах)
Аудиосигнал	-8 дБс (при исходном уровне входящего звука), 1 кΩ (несбалансированное)

Элемент	Описание
Гнездо [L]	Сtereo мини-джек Ф3,5 мм
Выход	-18 децибел относительно уровня, 16 Ω нагрузки (эталонный уровень при -20 дБ полной шкалы и максимальный уровень громкости наушников)
Гнездо [REMOTE]	Сtereo мини-джек Ф2,5 мм
Гнездо [Ψ]	
[DEVICE]	Тип мини-USB-B, USB 2.0, miniB, только для подключения (класс устройства хранения)
[HOST] <b>200</b>	Тип USB-A, USB2.0, только соединение с сетью

## Линзы

Элемент	Описание
Линзы	F1,2, 12x, f= от 4,67 мм до 56,04 мм (эквивалент 35 мм: от 29,6 мм до 355 мм)
Диаметр фильтра	Ф62 мм

## Видеокамера

Элемент	Описание
Устройство захвата изображения	1/2,5" прогрессивная CMOS-матрица
Система синхронизации	внутренняя синхронизация (встроенный ГСС)
Оптический фильтр	OFF, 1/4, 1/16
Усиление	0dB, 3dB, 6dB, 9dB, 12dB, 15dB, 18dB, 21dB, 24dB, Lolux (30dB, 36dB), AGC
Электронный затвор	От 1/6 до 1/10000, EEI
ЖК-монитор	ЖК-монитор 3,5", 16:9 920 килопикселей
Видоискатель	0,24" LCOS, 16:9 1,56 мегапикселя (960 x 540 x 3)

## Хранение

Элемент	Описание
Поддерживаемые носители	SDHC/SDXC
Гнезда	x 2

## Видео/аудио

Элемент	Описание
Время записи	примерно 25 минут (SD-карта 8 Гб, переменный битрейт 35 Мбит/с)
Режим 4К	
Формат записываемых файлов	Формат файлов QuickTime
Видео	MPEG-4 AVC/H.264 150 Мбит/с (макс.) 3840x2160/30р, 25р, 24р
Звук:	LPCM 2 канала, 48 кГц/16 бит
Режим HD (QuickTime)	
Формат записываемых файлов	Формат файлов QuickTime
Видео	
Режим YUV422, режим XHQ	MPEG-4 AVC/H.264 50 Мбит/с (макс.) 1920x1080/59,94р, 59,94i, 29,97р, 23,98р, 50р, 50i, 25р
Режим UHQ	MPEG-4 AVC/H.264 35 Мбит/с (макс.) 1920x1080/59,94i, 30р, 23,98р, 50i, 25р 1280x720/60р, 50р
Звук:	LPCM 2 канала, 48 кГц/16 бит
Режим HD (AVCHD)	
Формат записываемых файлов	Формат файла AVCHD
Видео	
Режим HQ	MPEG-4 AVC/H.264, 28 Мбит/с (макс.) 1920x1080/60р, 50р MPEG-4 AVC/H.264, 24 Мбит/с (макс.) 1920x1080/59,94i, 50i
Режим SP	MPEG-4 AVC/H.264, 17 Мбит/с 1920x1080/59,94i, 50i
Звук:	Dolby Digital 2-кан, 48 кГц/16 бит, 256 кбит/с
Режим SD (QuickTime)	
Формат записываемых файлов	Формат файлов QuickTime
Видео	MPEG-4 AVC/H.264, 8 Мбит/с 720x480/59,94i (только для модели U), 720x576/50i (только для модели E)
Звук:	LPCM 2 канала, 48 кГц/16 бит
Режим SD (AVCHD)	
Формат записываемых файлов	Формат файла AVCHD
Видео	MPEG-4 AVC/H.264, 8 Мбит/с 720x480/59,94i (только для модели U), 720x576/50i (только для модели E)
Звук	Dolby Digital 2-кан, 48 кГц/16 бит, 256 кбит/с

Элемент	Описание
Веб-режим (QuickTime)	
Формат записываемых файлов	Формат файлов QuickTime
Видео	
Режим, отличный от HQ, LP	MPEG-4 AVC/H.264, 8 Мбит/с 720x480/59,94i, 720x576/50i
Режим HQ	MPEG-4 AVC/H.264, 3 Мбит/с 960x540/29,97р, 23,98р, 25р
Режим LP	MPEG-4 AVC/H.264, 1,2 Мбит/с 480x270/29,97р, 23,98р, 25р
Звук:	
Режим, отличный от HQ, LP	LPCM 2 канала, 48 кГц/16 бит
Режим HQ, режим LP	μ-law 2 канала 16 кГц
Веб-режим (AVCHD)	
Формат записываемых файлов	Формат файла AVCHD
Видео	
Режим, отличный от LP, EP	MPEG-4 AVC/H.264, 8 Мбит/с 720x480/59,94i, 720x576/50i
Режим LP	MPEG-4 AVC/H.264, 9 Мбит/с 1440x1080/59,94i, 50i
Режим EP	MPEG-4 AVC/H.264, 5 Мбит/с 1440x1080/59,94i, 50i
Звук:	Dolby Digital 2-кан, 48 кГц/16 бит, 256 кбит/с
Режим живого потокового видео <b>200</b>	1920x1080 (60i/50i) Аудио AAC 128 к 12/8/5/3 Мбит/с 1280x720 (30р/25р) Аудио AAC 128 к 8/5/3/1,5 Мбит/с 720x480 (60i) 720x576 (50i) Аудио AAC 128 к/64 к 32 к 8/5/3/1,5/0,8/0,3/0,2 Мбит/с 480x270 (30р/25р) Аудио AAC 32 к 0,2 Мбит/с

## Дополнительные принадлежности

Дополнительные принадлежности	
Гарантийный талон (только для модели U)	1
INSTRUCTIONS (BASIC)	1
Диск с документацией	1
Адаптер переменного тока	1
Кабель питания (модель U: 1, Модель E: 2)	
Батарея	1
Ручка <b>200</b>	1
Бленда	1

\* Окуляр и крышка объектива прикреплены к видеокамере.

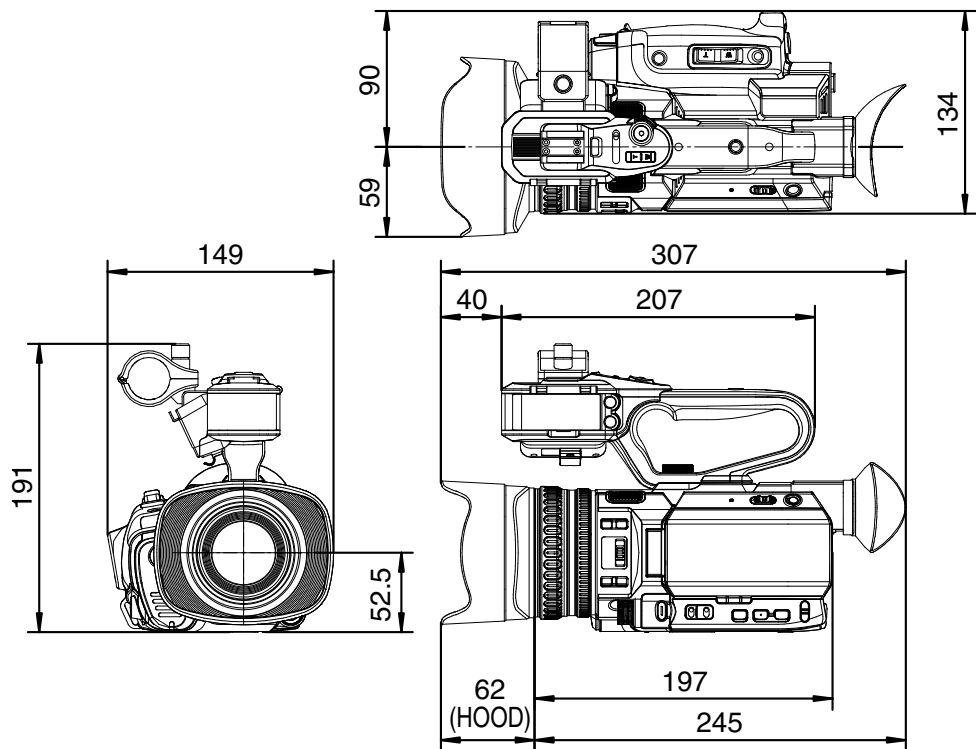

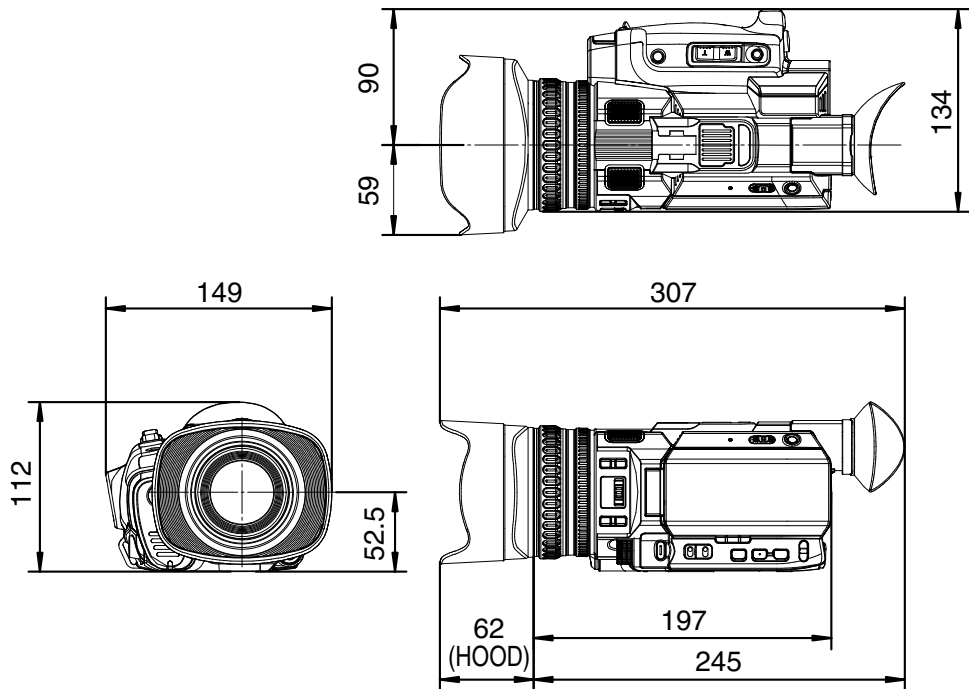

\* Технические характеристики и внешний вид изделия могут изменяться в целях улучшения без предварительного уведомления.

# Указатель

- А** Адаптер для мобильного телефона ..... 141  
Адаптер переменного тока ..... 25, 27
- В** Веб-браузер ..... 146, 151, 158  
Видеоискатель ..... 12, 27, 31, 34  
Виртуальная клавиатура ..... 90  
Внешний монитор ..... 134  
Воспроизведение временного кода ..... 83  
Восстановление SD-карты ..... 39  
Временной код ..... 64, 65  
Время записи ..... 36  
Время зарядки ..... 26  
Время непрерывной работы ..... 26  
Выбор нескольких роликов ..... 85  
Выбор скорости затвора ..... 54
- Г** Генератор временных кодов ..... 65
- Д** Двойная запись ..... 70  
Действие ..... 81  
Динамическое масштабирование ... 45, 93
- Ж** Живое потоковое видео ..... 163  
ЖК-монитор ..... 12, 27, 31, 33
- З** Запись кадров ..... 76  
Запись серии ..... 70  
Запись через определенные промежутки времени ..... 77
- И** Индикатор съемки ..... 35, 170
- К** Кнопка автоматической фокусировки одним нажатием (One Push Auto Focus) ..... 46  
Кнопка резца роликов (резка роликов) .... 78  
Компьютер ..... 136  
Крышка объектива ..... 24
- М** Меню ..... 88, 89, 91  
Меню предпочтений ..... 119  
Метаданные ..... 142, 147  
Метка ОК ..... 84  
Метка пользователя ..... 64  
Миниатюра (подробный экран) ..... 81  
Миниатюра (стандартный экран) ..... 79
- Н** Название ролика ..... 40, 80  
Настройка баланса белого ..... 56  
Настройка диафрагмы ..... 51  
Настройка качества изображения ..... 60  
Настройка усиления ..... 53  
Наушники ..... 63, 135  
Начальные настройки ..... 29
- О** Обзор роликов ..... 69  
Обрезка ..... 87  
Одновременная запись в двух различных разрешениях ..... 70  
Окрашивание белым цветом ..... 59  
Отображение зоны безопасности ..... 131  
Отображение метки ..... 131
- П** Панель цветов ..... 131  
Питание ..... 27, 28  
Пользовательская кнопка ..... 35  
Помощь AF ..... 47, 93  
Проводной сети ..... 141  
Проводной пульт дистанционного управления ... 136
- Р** Разрешение ..... 43  
Распознавание лиц ..... 49  
Расширенный фокус ..... 48  
Регулировка яркости ..... 50  
Режим USB ..... 15, 32, 136  
Режим дополнительного носителя ..... 15, 31, 128  
Режим камеры ..... 15, 31, 123  
Режим удаленного редактирования 15, 32  
Резервная запись ..... 72
- С** Сетевого рабочее среда ..... 138  
Сетевое ..... 126, 138  
Сообщение об ошибке ..... 59, 166  
Соотношение сторон ..... 45  
Стабилизатор изображения ..... 60  
Съемка ..... 42
- Т** Точка доступа ..... 139  
Трансфокация ..... 45
- У** Уведомление ..... 32, 170  
Удаление роликов ..... 83  
Удаленный просмотр ..... 154  
Установка даты/времени ..... 30  
Установленное положение трансфокации (браузер) ..... 155  
Установленное положение трансфокации (камера) ..... 46  
Установочный файл ..... 132
- Ф** Файла настроек соединения ..... 161  
Фильтр нейтральной оптической плотности (ND) .... 55  
Фокусировка ..... 46  
Формат видео ..... 43  
Формат файла ..... 43



Форматирование (инициализация) SD-карт .....	38
Функция временного переключения в режим автофокусировки .....	47
Функция поддержки фокусировки .....	48
Функция управления камерой .....	157
<b>Ш</b> Шаблон “Зебра” .....	68
<b>Э</b> Экран миниатюр .....	79
Экран отображения параметров камеры ...	31, 123, 128
Экран статуса .....	32, 130
Электронный затвор .....	54
<b>С</b> Clip Continuous Rec (Непрерывная запись роликов) ....	75
<b>F</b> FAW (полностью автоматический баланс белого) .....	56, 93, 95
FTP-сервера .....	82, 142, 144
<b>P</b> P2P .....	140
Pre Rec (Предварительная запись) .....	74
<b>S</b> SD/SDHC/SDXC-карты .....	11, 36
SDI .....	105, 134
<b>Обозначение</b>	
4K .....	43, 111

# Лицензионное соглашение по программному обеспечению

Программное обеспечение, встроенное в устройство (в дальнейшем „Лицензированное ПО“), предоставлено компанией JVC KENWOOD Corporation (в дальнейшем „Лицензиар“) на авторских правах или по сублицензии Лицензиаром, и данное Соглашение предусматривает правила и условия, которым должны следовать пользователи для использования лицензированного программного обеспечения. Пользователь должен использовать лицензированное программное обеспечение, согласившись с условиями данного лицензионного соглашения по программному обеспечению. Данное Соглашение должно рассматриваться вступившим в силу, когда пользователь (в дальнейшем „Пользователь“) в первый раз использовал Изделие со встроенным „Лицензированным ПО“.

Лицензированное ПО может включать программное обеспечение, лицензированное в пользу Лицензиара прямо или косвенно любой третьей стороной. В таком случае некоторые третьи стороны требуют, чтобы пользователи соблюдали их условия для использования отдельно от данного лицензионного соглашения по программному обеспечению. Такое программное обеспечение не должно быть предметом данного соглашения, а пользователям настоятельно рекомендуется прочесть „Важное примечание относительно программного обеспечения)“ (стр. 179), поставляемый отдельно.

## Статья 1 Общие положения

Лицензиар обязан предоставить пользователю неисключительную и непередаваемую (кроме особых случаев, упомянутых в Статье 3, Пункт 1) лицензию на использование лицензированного ПО в пределах страны пользователя (страны, где пользователь приобрел изделие (в дальнейшем „Страна“)).

## Статья 2 Лицензия

1. Лицензия, предоставленная по настоящему Договору, должна предоставлять право на использование лицензированного ПО в изделии.
2. Пользователь не должен дублировать, копировать, модифицировать, добавлять, переводить или изменять любым другим способом, или сдавать в аренду лицензированное ПО и какие-либо связанные документы, полностью или частично.
3. Использование лицензированного ПО должно быть ограничено использованием личных целей, а лицензированное ПО не должно распространяться или сублицензироваться независимо от того, выполняется ли это в коммерческих целях или нет.
4. Пользователь должен использовать лицензированное ПО в соответствии с указаниями, описанными в руководстве по эксплуатации или в файле справки, и ему запрещается использовать или дублировать любые данные таким образом, который нарушает закон об авторском праве или любые другие законы и положения, касающиеся лицензированного ПО полностью или частично.

## Статья 3 Условия для предоставления лицензии

1. При передаче пользователем продукта, он может также передать лицензию на использование лицензированного ПО, встроенного в устройство (включая сопутствующие материалы, обновления и расширения) при условии, что никакие оригинальные, скопированные или сопутствующие материалы не останутся во владении пользователя и что пользователь должен проследить за тем, чтобы получатель выполнял требования данного лицензионного соглашения по программному обеспечению.
2. Пользователь не должен выполнять реверсивное проектирование, разборку, декомпиляцию или любую другую работу по анализу кода, связанного с лицензированным ПО.

## Статья 4 Права, относящиеся к лицензированному ПО

1. Любые авторские права и другие права, которые относятся к лицензированному ПО, и связанные документы должны принадлежать Лицензиару или первоначальному правообладателю, который предоставил Лицензиару лицензию или сублицензию на лицензированное ПО (в дальнейшем „Первоначальный правообладатель“), и пользователь не имеет каких-либо прав, отличных лицензии, предоставленной по настоящему Договору, в отношении лицензированного ПО, а также любых связанных документов.
2. Когда пользователь использует лицензированное ПО, он должен соблюдать любые законы, касающиеся авторского права и других прав на интеллектуальную собственность.

## Статья 5 Возмещение ущерба Лицензиаром

1. Ни лицензиар, ни первоначальный правообладатель не несут ответственности за ущерб пользователю или третьей стороне, связанный с реализацией данной лицензии, предоставленной пользователю по настоящему договору, если иное не запрещено законом.
2. Лицензиар не дает никакой гарантии на товарную пригодность, изменяемость и пригодность для определенной цели лицензированного ПО.

## Статья 6 Ответственность перед третьей стороной

При возникновении любых споров с третьим лицом из-за нарушения авторских прав, патента или других прав на интеллектуальную собственность, вызванных использованием пользователем лицензионного ПО, пользователь должен урегулировать такой спор за свой счет и оградить Лицензиара и Первоначального правообладателя от любых возможных неудобств.

## Статья 7 Конфиденциальность

Пользователь должен поддерживать конфиденциальность такой части лицензированного ПО, связанных документов или любой другой информации, которая будет предоставлена по настоящему договору, а также условия настоящего Соглашения, еще не ставшие общественным достоянием, и не должен раскрывать или разглашать то же самое любому третьему лицу без согласия Лицензиара.

## Статья 8 Прекращение действия

В случае если пользователь попадает в любые обстоятельства, описанные в следующих пунктах, Лицензиар имеет право немедленно прекратить действие настоящего Соглашения или потребовать, чтобы Пользователь компенсировал ущерб, причиненный Лицензиару из-за такого события:

- (1) если пользователь нарушил какое-либо положение настоящего Договора; или
- (2) если против Пользователя было подано ходатайство на арест, предварительный арест, предварительное распоряжение имуществом или любое другое принудительное исполнение.

## Статья 9 Уничтожение лицензированного ПО

Если данное Соглашение расторгается согласно положениям Статьи 8, пользователь должен уничтожить лицензированное ПО, любые связанные документы и копии в течение двух (2) недель с момента расторжения соглашения.

## Статья 10 Ограничение на экспорт

1. Пользователь должен понимать, что лицензированное ПО подлежит ограничениям на экспорт, принятым в стране пользователя и любых других странах.
2. Пользователь должен согласиться, что программное обеспечение будет подлежать любым применимым международным и местным законам, включая нормативы экспортного контроля, принятые в стране пользователя и других странах, а также ограничения относительно конечных пользователей, использования конечными пользователями и стран для импорта должны быть предоставлены страной пользователя и другими странами, а также государственными органами.

## Статья 11 Прочее

1. В случае если какая-либо часть настоящего Соглашения становится недействительной в силу закона, остальные положения остаются в силе.
2. Вопросы, не предусмотренные настоящим Соглашением или какая-либо двусмысленность или вопрос, поднятый в написании настоящего Соглашения, должны быть рассмотрены или разрешены путем добросовестной консультации между Лицензиатом и Пользователем.
3. Лицензиат и Пользователь настоящим соглашаются, что настоящее Соглашение регулируется законодательством Японии, и любой спор, возникающий из-за и касающийся прав и обязательств по настоящему Соглашению, должен быть предоставлен исключительной юрисдикции Токийского окружного суда в качестве первой инстанции.

# Важное примечание относительно программного обеспечения

## Лицензия на программное обеспечение, поставленная с изделием:

Программное обеспечение, встроенное в Изделие, состоит из нескольких самостоятельных программных компонентов, и каждый из таких отдельных компонентов (в дальнейшем «лицензированное ПО») защищен авторским правом JVC KENWOOD Corporation (в дальнейшем «JKC») или третьих лиц.

Данное изделие использует компонент программного обеспечения, указанный в лицензионном соглашении с конечным пользователем, которое было заключено между JKС и третьей стороной (в дальнейшем «ЛСКП»).

Лицензия на программное обеспечение охватывает вопросы, касающиеся свободного программного обеспечения, и в качестве условия для распространения компонента программного обеспечения в исполняемом формате, которое основано на лицензии, предоставленной по Универсальной Общественной Лицензии GNU или Стандартной общественной лицензии ограниченного применения (в дальнейшем «УОЛ/СОЛОП»), она требует доступности исходного кода для соответствующего компонента. Пожалуйста, перейдите по следующему URL-адресу для получения информации о распространении исходного кода;

<http://www3.jvckenwood.com/english/download/gpl/index.html>

Пожалуйста, имейте в виду, что мы не можем ответить на вопросы, относящиеся к содержимому и т.д. исходного кода. Кроме того, Лицензированное ПО содержит программное обеспечение, разработанное независимо JKС, и JKС имеет право собственности на такое программное обеспечение и любую сопроводительную документацию, которая защищена законом об авторских правах и любыми международными договорами и другими применимыми законами. Касательно вопросов относительно обращения JKС с компонентами программного обеспечения, пожалуйста, см. «Лицензионное соглашение по ПО», прилагаемое к настоящему документу. Пожалуйста, имейте в виду, что любой компонент программного обеспечения, на которое распространяется действие «ЛСКП», который не является предметом «УОЛ/СОЛОП», и компоненты, разработанные или созданные независимо JKС, не подвергаются требованию для предоставления исходного кода. Компонент программного обеспечения, распространяемый по «УОЛ/СОЛОП», должен быть предоставлен пользователем по лицензии бесплатно, и, следовательно, на такой компонент программного обеспечения не предоставляется никаких гарантий, явно выраженных или подразумеваемых, в рамках применимых законов и правил. Если иное не разрешено применимыми законами и правилами или не согласовано в письменной форме, ни один из владельцев авторских прав или лиц, имеющих право изменять или распространять компонент программного обеспечения в соответствии с указанной лицензией, не несет никакой ответственности за любые повреждения или потери, возникающие в результате использования или невозможности использования такого компонента программного обеспечения. Для получения дополнительной информации об условиях использования такого компонента программного обеспечения или вопросах, которые необходимо соблюдать, смотрите соответствующую «УОЛ/СОЛОП».

Пользователям настоятельно рекомендуется прочитать подробную информацию о соответствующей лицензии, прежде чем использовать компонент программного обеспечения, охватываемый «УОЛ/СОЛОП» и встроенный в данное изделие. Так как правила и условия отдельных лицензий предоставляются сторонами, отличными от JKС, оригинальная версия на английском языке будет отображаться на изделии.

- ① Включите питание.
- ② Нажмите кнопку [MENU/THUMB].
- ③ Выберите [Main Menu] → [System] → [System Information] → [Open Source License].

GY-HM200U/GY-HM200E/  
GY-HM170U/GY-HM170E  
4K MEMORY CARD CAMERA RECORDER

**JVC**