



ENGLISH
FRANÇAIS
DEUTSCH

KW-R520

CD RECEIVER

INSTRUCTION MANUAL

RÉCEPTEUR CD

MANUEL D'INSTRUCTIONS

CD-RECEIVER

BEDIENUNGSANLEITUNG

JVCKENWOOD Corporation



Pb

Information on Disposal of Old Electrical and Electronic Equipment and Batteries (applicable for countries that have adopted separate waste collection systems)

Products and batteries with the symbol (crossed-out wheeled bin) cannot be disposed as household waste.

Old electrical and electronic equipment and batteries should be recycled at a facility capable of handling these items and their waste byproducts.

Contact your local authority for details in locating a recycle facility nearest to you. Proper recycling and waste disposal will help conserve resources whilst preventing detrimental effects on our health and the environment.

Notice: The sign "Pb" below the symbol for batteries indicates that this battery contains lead.

Information sur l'élimination des anciens équipements électriques et électroniques et piles électriques (applicable dans les pays qui ont adopté des systèmes de collecte sélective)

Les produits et piles électriques sur lesquels le pictogramme (poubelle barrée) est apposé ne peuvent pas être éliminés comme ordures ménagères.

Les anciens équipements électriques et électroniques et piles électriques doivent être recyclés sur des sites capables de traiter ces produits et leurs déchets.

Contactez vos autorités locales pour connaître le site de recyclage le plus proche. Un recyclage adapté et l'élimination des déchets aideront à conserver les ressources et à nous préserver des leurs effets nocifs sur notre santé et sur l'environnement.

Remarque: Le symbole "Pb" ci-dessous sur des piles électrique indique que cette pile contient du plomb.

Entsorgung von gebrauchten elektrischen und elektronischen Geräten und Batterien (anzuwenden in Ländern mit einem separaten Sammelsystem für solche Geräte)

Das Symbol (durchgestrichene Mülltonne) auf dem Produkt oder seiner Verpackung weist darauf hin, dass dieses Produkt nicht als normaler Haushaltsabfall behandelt werden darf, sondern an einer Annahmestelle für das Recycling von elektrischen und elektronischen Geräten und Batterien abgegeben werden muss.

Durch Ihren Beitrag zur korrekten Entsorgung dieses Produktes schützen Sie die Umwelt und die Gesundheit Ihrer Mitmenschen.

Unsachgemäße oder falsche Entsorgung gefährden Umwelt und Gesundheit. Weitere Informationen über das Recycling dieses Produktes erhalten Sie von Ihrer Gemeinde oder den kommunalen Entsorgungsbetrieben.

Achtung: Das Zeichen „Pb“ unter dem Symbol für Batterien zeigt an, dass diese Batterie Blei enthält.



Declaration of Conformity with regard to the EMC Directive

Declaration of Conformity with regard to the RoHS Directive 2011/65/EU

Manufacturer:

JVC KENWOOD Corporation

3-12, Moriya-cho, Kanagawa-ku, Yokohama-shi, Kanagawa, 221-0022, Japan

EU Representative:

JVC Technical Services Europe GmbH

Konrad-Adenauer-Allee 1-11, D-61118 Bad Vilbel, Germany

Déclaration de conformité se rapportant à la directive EMC

Déclaration de conformité se rapportant à la directive RoHS 2011/65/EU

Fabricant:

JVC KENWOOD Corporation

3-12, Moriya-cho, Kanagawa-ku, Yokohama-shi, Kanagawa, 221-0022, Japan

Représentants dans l'UE:

JVC Technical Services Europe GmbH

Konrad-Adenauer-Allee 1-11, D-61118 Bad Vilbel, Germany

Konformitätserklärung in Bezug auf die EMC-Vorschrift

Konformitätserklärung in Bezug auf die RoHS-Vorschrift 2011/65/EU

Hersteller:

JVC KENWOOD Corporation

3-12, Moriya-cho, Kanagawa-ku, Yokohama-shi, Kanagawa, 221-0022, Japan

EU-Vertreter:

JVC Technical Services Europe GmbH

Konrad-Adenauer-Allee 1-11, D-61118 Bad Vilbel, Germany

For Israel

מידע בדבר השלכה לאשפה של ציוד חשמלי ואלקטרוני ישן וכן סוללות (רלוונטי למדינות שמתמשות במערכת איסוף אשפה מופרדת).

לא ניתן להשליך מוצרים וסוללות עם הסימון (פח אשפה עם X עליו) כאשפה ביתית רגילה. יש למחזר ציוד חשמלי ואלקטרוני ישן וכן סוללות במתקן המסוגל לטפל בפריטים כאלה ובתוצרי הלוואי שלהם.

צרו קשר עם הרשות המקומית לקבלת פרטים אודות מתקן המיחזור הקרוב אליכם. מיחזור והשלכה לאשפה נאותים יעזרו לשמר משאבים ולמנוע השפעות שליליות על בריאותנו ועל הסביבה.

שימו לב: הסימון Pb שמתחת לסימון עבור סוללות מצייין שהסוללה מכילה עופרת.

CONTENTS

BEFORE USE	2
BASICS	3
GETTING STARTED	4
1 Cancel the demonstration	
2 Set the clock	
3 Set the basic settings	
CD / USB / ANDROID	5
RADIO	6
AUX	8
AUDIO SETTINGS	8
DISPLAY SETTINGS	11
REFERENCES	12
Maintenance	
More information	
TROUBLESHOOTING	13
SPECIFICATIONS	14
INSTALLATION / CONNECTION	16

BEFORE USE

IMPORTANT

- To ensure proper use, please read through this manual before using this product. It is especially important that you read and observe Warning and Caution in this manual.
- Please keep the manual in a safe and accessible place for future reference.

▲ Warning

Do not operate any function that takes your attention away from safe driving.

▲ Caution

Volume setting:

- Adjust the volume so that you can hear sounds outside the car to prevent accidents.
- Lower the volume before playing digital sources to avoid damaging the speakers by the sudden increase of the output level.

General:

- Avoid using the external device if it might hinder safe driving.
- Make sure all important data has been backed up. We shall bear no responsibility for any loss of recorded data.
- Never put or leave any metallic objects (such as coins or metal tools) inside the unit, to prevent a short circuit.
- If a disc error occurs due to condensation on the laser lens, eject the disc and wait for the moisture to evaporate.

How to read this manual

- Operations are explained mainly using buttons on the faceplate.
- English indications are used for the purpose of explanation. You can select the display language from the menu. (→ 4)
- [XX] indicates the selected items.
- (→ XX) indicates references are available on the stated page.

BASICS

Faceplate

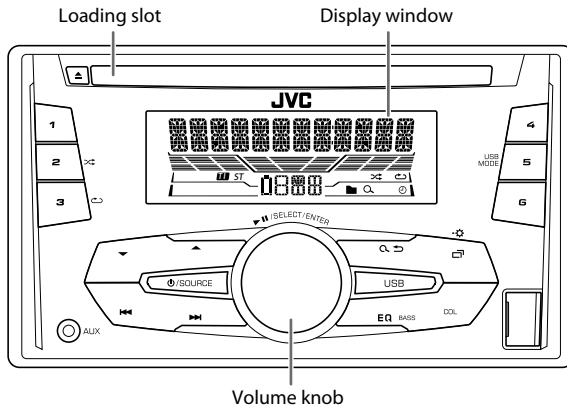

How to reset

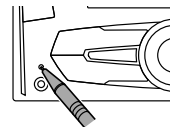

Your preset adjustments will be erased except stored radio stations.

To

Turn on the power

On the faceplate

Press **⏻** / **SOURCE**.
• Press and hold to turn off the power.

Adjust the volume

Turn the volume knob.
Press the volume knob to mute the sound or pause playback.
• Press again to cancel.

Select a source

• Press **⏻** / **SOURCE** repeatedly.
• Press **⏻** / **SOURCE**, then turn the volume knob within 2 seconds.

Change the display information

Press **⏻** / **⚙️** repeatedly. (▶ 13)

GETTING STARTED

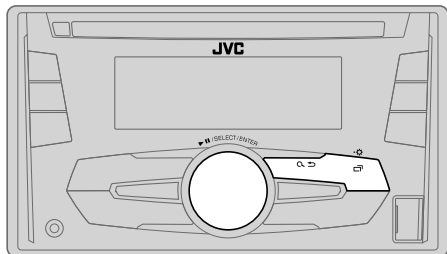

1 Cancel the demonstration

When you turn on the power (or after you reset the unit), the display shows: "CANCEL DEMO" → "PRESS" → "VOLUME KNOB"

- 1 Press the volume knob.
[YES] is selected for the initial setup.
- 2 Press the volume knob again.
"DEMO OFF" appears.

2 Set the clock

- 1 Press and hold .
- 2 Turn the volume knob to select [CLOCK], then press the knob.
- 3 Turn the volume knob to select [CLOCK SET], then press the knob.
- 4 Turn the volume knob to make the settings, then press the knob.
Day → Hour → Minute
- 5 Turn the volume knob to select [24H/ 12H], then press the knob.
- 6 Turn the volume knob to select [12 HOUR] or [24 HOUR], then press the knob.
- 7 Press to exit.

To return to the previous setting item, press .

3 Set the basic settings

- 1 Press and hold .
- 2 Turn the volume knob to select an item (see the following table), then press the knob.
- 3 Repeat step 2 until the desired item is selected or activated.
- 4 Press to exit.

To return to the previous setting item, press .

Default: **XX**

SETTINGS

BEEP **ON:** Activates the keypress tone. ; **OFF:** Deactivates.

SRC SELECT

AM* **ON:** Enables AM in source selection. ; **OFF:** Disables.

AUX* **BT ADAPTER:** Selects when the KS-BTA100 Bluetooth adapter is connected to the AUX jack. (→ 8) ; **ON:** Enables AUX in source selection. ; **OFF:** Disables.

F/W UPDATE

SYSTEM

F/W xxxx **YES:** Starts upgrading the firmware. ; **NO:** Cancels (upgrading is not activated).
For details on how to update the firmware, see: <<http://www.jvc.net/cs/car/>>.

CLOCK

CLOCK SYNC **AUTO:** The clock time is automatically set using the Clock Time (CT) data in FM Radio Data System signal. ; **OFF:** Cancels.

CLOCK DISP **ON:** The clock time is shown on the display even when the unit is turned off. ; **OFF:** Cancels.

ENGLISH

РУССКИЙ Select the display language for menu and music information if applicable.
By default, **ENGLISH** is selected.

ESPAÑOL

* Not displayed when the corresponding source is selected.

CD / USB / ANDROID

Start playback

The source changes automatically and playback starts.

CD

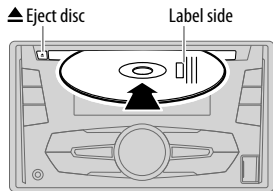

USB input terminal

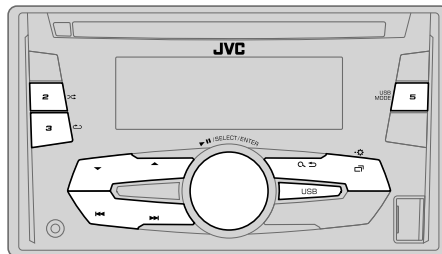
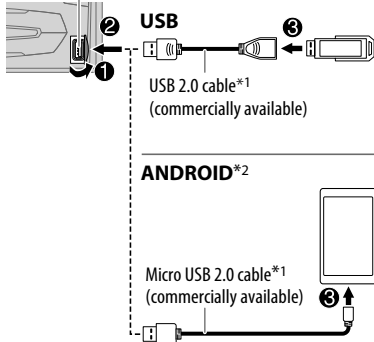

To directly select USB/ ANDROID source, press **USB**.

To	On the faceplate
Reverse / Fast-forward* ³	Press and hold ◀◀ / ▶▶ L
Select a track/file	Press ◀◀ / ▶▶ L
Select a folder* ⁴	Press ▲ / ▼ .
Repeat play* ³	Press 3 ↺ repeatedly. TRACK RPT/ ALL RPT : Audio CD TRACK RPT/ FOLDER RPT/ ALL RPT : MP3/WMA/WAV/FLAC file ONE RPT/ ALL RPT/ RPT OFF : ANDROID
Random play* ³	Press 2 ↻ repeatedly. ALL RND/ RND OFF : Audio CD FOLDER RND/ ALL RND/ RND OFF : MP3/WMA/WAV/FLAC file SONG RND/ ALL RND/ RND OFF : ANDROID

*¹ Do not leave the cable inside the car when not using.

*² When connecting an Android device, "Press [VIEW] to install JVC MUSIC PLAY APP" is shown. Follow the instructions to install the application. You can also install the latest version of JVC MUSIC PLAY application on your Android device before connecting. (➔ 12)

*³ For ANDROID: Applicable only when [AUTO MODE] is selected. (➔ 6)

*⁴ For CD: Only for MP3/WMA files. This does not work for ANDROID.

CD / USB / ANDROID

Select control mode

While in ANDROID source, press **5 USB MODE** repeatedly.

AUTO MODE: Control Android device from this unit via JVC MUSIC PLAY application installed in the Android device.

AUDIO MODE: Control Android device using the Android device itself via other media player applications installed in the Android device. However, you can still play/pause or file skip from this unit.

Select music drive

Press **5 USB MODE** repeatedly.

Stored songs in the following drive will be played back.

- Selected internal or external memory of a smartphone (Mass Storage Class).
- Selected drive of a multiple drives device.

Select a file from a folder/list

- 1 Press **Q**.
- 2 Turn the volume knob to select a folder/list, then press the knob.
- 3 Turn the volume knob to select a file, then press the knob.

Quick Search

If you have many files, you can search through them quickly.

Turn the volume knob quickly to browse through the list quickly.

- To return to the previous setting item, press **Q**.
- To cancel, press and hold **Q**.
- For ANDROID, applicable only when [AUTO MODE] is selected.

RADIO

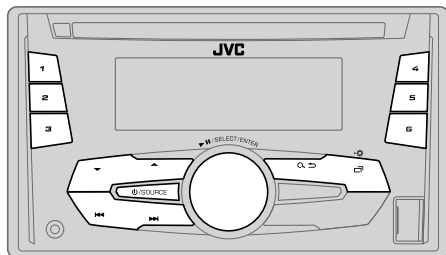

"ST" lights up when receiving an FM stereo broadcast with sufficient signal strength.

Search for a station

- 1 Press **Q/SOURCE** repeatedly to select FM or AM.
- 2 Press **◀◀ / ▶▶** to search for a station automatically.
(or)
Press and hold **◀◀ / ▶▶** until "M" flashes, then press repeatedly to search for a station manually.

Settings in memory

You can store up to 18 stations for FM and 6 stations for AM.

Store a station

While listening to a station...

Press and hold one of the number buttons (1 to 6).

- (or)
- 1 Press and hold the volume knob until "PRESET MODE" flashes.
 - 2 Turn the volume knob to select a preset number, then press the knob.
The preset number flashes and "MEMORY" appears.

RADIO

Select a stored station

Press ▲ / ▼ or one of the number buttons (1 to 6).

- (or)
- 1 Press .
 - 2 Turn the volume knob to select a preset number, then press the knob to confirm.

Other settings

- 1 Press and hold .
- 2 Turn the volume knob to select [TUNER], then press the knob.
- 3 Turn the volume knob to select an item (see the following table), then press the knob.
- 4 Repeat step 3 until the desired item is selected/activated or follow the instructions stated on the selected item.
- 5 Press to exit.

To return to the previous setting item, press .

Default: **XX**

RADIO TIMER	Turns on the radio at a specific time regardless of the current source. <ol style="list-style-type: none">1 ONCE / DAILY / WEEKLY / OFF: Select how often the timer will be turned on.2 FM / AM: Select the band.3 01 to 18 (for FM) / 01 to 06 (for AM): Select the preset station.4 Set the activation day*1 and time. ☉ lights up when complete. Radio Timer will not activate for the following cases. <ul style="list-style-type: none">• The unit is turned off.• [OFF] is selected for [AM] in [SRC SELECT] after Radio Timer for AM is selected. (→ 4)
SSM	SSM 01 – 06 / SSM 07 – 12 / SSM 13 – 18: Automatically presets up to 18 stations for FM. "SSM" stops flashing when the first 6 stations are stored. Select SSM 07 – 12 / SSM 13 – 18 to store the following 12 stations.

LOCAL SEEK	ON: Searches only FM stations with good reception. ; OFF: Cancels. <ul style="list-style-type: none">• Settings made are applicable only to the selected source/station. Once you change the source/station, you need to make the settings again.
IF BAND	AUTO: Increases the tuner selectivity to reduce interference noises from adjacent FM stations. (Stereo effect may be lost.) ; WIDE: Subjects to interference noises from adjacent FM stations, but sound quality will not be degraded and the stereo effect will remain.
MONO	ON: Improves the FM reception, but the stereo effect will be lost. ; OFF: Cancels.
NEWS-STBY*2	ON: The unit will temporarily switch to News Programme if available. ; OFF: Cancels.
REGIONAL*2	ON: Switches to another station only in the specific region using the "AF" control. ; OFF: Cancels.
AF SET*2	ON: Automatically searches for another station broadcasting the same program in the same Radio Data System network with better reception when the current reception is poor. ; OFF: Cancels.
TI SET*2	ON: Allows the unit to temporarily switch to Traffic Information if available ("TI" lights up). ; OFF: Cancels.
PTY SEARCH*2	Select a PTY code (see below). If there is a station broadcasting a program of the same PTY code as you have selected, that station is tuned in.

PTY code: NEWS, AFFAIRS, INFO, SPORT, EDUCATE, DRAMA, CULTURE, SCIENCE, VARIED, POP M (music), ROCK M (music), EASY M (music), LIGHT M (music), CLASSICS, OTHER M (music), WEATHER, FINANCE, CHILDREN, SOCIAL, RELIGION, PHONE IN, TRAVEL, LEISURE, JAZZ, COUNTRY, NATION M (music), OLDIES, FOLK M (music), DOCUMENT

*1 Selectable only when [ONCE] or [WEEKLY] is selected in step 1.

*2 Only for FM source.

AUX

Use a portable audio player

- 1 Connect a portable audio player (commercially available).

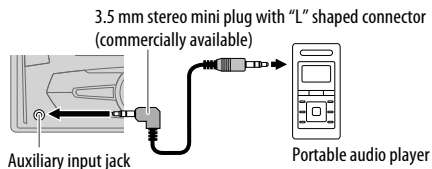

- 2 Select [ON] for [AUX] in [SRC SELECT]. (→ 4)
- 3 Press **SOURCE** repeatedly to select AUX.
- 4 Turn on the portable audio player and start playback.



Use a 3-core plug head stereo mini plug for optimum audio output.

Use a Bluetooth® device

- 1 Connect the Bluetooth adapter, KS-BTA100 (separately purchased).

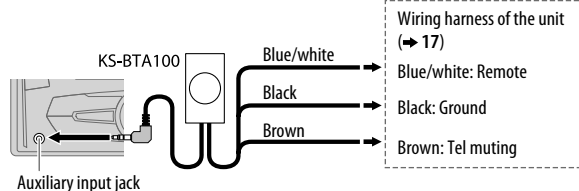

- 2 Register (pair) the Bluetooth device with KS-BTA100.
- 3 Select [BT ADAPTER] for [AUX] in [SRC SELECT]. (→ 4)
- 4 Press **SOURCE** repeatedly to select BT AUDIO.
- 5 Start using the Bluetooth device.

For details, refer to the instruction manual of KS-BTA100.

AUDIO SETTINGS

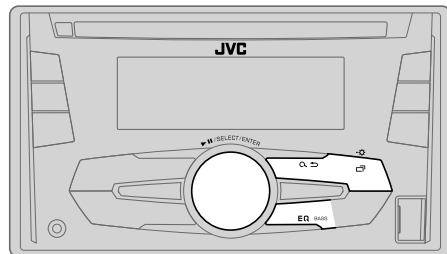

Select a preset equalizer

Press **EQ BASS** repeatedly.

(or)

Press **EQ BASS**, then turn the volume knob within 5 seconds.

Preset equalizer: FLAT (default), HARD ROCK, HIP HOP, JAZZ, POP, R&B, TALK, USER, VOCAL BOOST, BASS BOOST, CLASSICAL, DANCE

Store your own sound settings

- 1 Press and hold **EQ BASS** to enter EASY EQ setting.
 - 2 Turn the volume knob to select an item, then press the knob. Refer to [EASY EQ] for setting (→ 9) and the result is stored to [USER].
- To return to the previous setting item, press **Q**.
 - To exit, press **EQ BASS**.

AUDIO SETTINGS

Other settings

- 1 Press and hold \square \cdot \star .
- 2 Turn the volume knob to select an item (see the following table), then press the knob.
- 3 Repeat step 2 until the desired item is selected/activated or follow the instructions stated on the selected item.
- 4 Press \square \cdot \star to exit.

To return to the previous setting item, press \mathcal{Q} \rightarrow .

Default: **XX**

EQ SETTING

EQ PRESET Select a preset equalizer suitable to the music genre. (Select [USER] to use the settings made in [EASY EQ].)
FLAT (default) / **HARD ROCK / HIP HOP / JAZZ / POP / R&B / TALK / USER / VOCAL BOOST / BASS BOOST / CLASSICAL / DANCE**

EASY EQ Adjust your own sound settings. The settings are stored to [USER].

SUB.W SP*1*2: **00** to **+06** (Default: **03**)

SUB.W*1*3: **-08** to **+08** **00**

BASS LVL: **-06** to **+06** **00**

MID LVL: **-06** to **+06** **00**

TRE LVL: **-06** to **+06** **00**

- PRO EQ**
- 1 **BASS / MIDDLE / TREBLE**: Select a sound tone.
 - 2 Adjust the sound elements of the selected sound tone.

BASS Frequency: **60 / 80 / 100 / 200 HZ** (Default: **80 HZ**)
 Level: **-06** to **+06** **00**

Q: **Q1.0 / Q1.25 / Q1.5 / Q2.0** **Q1.0**

MIDDLE Frequency: **0.5 / 1.0 / 1.5 / 2.5 KHZ** (Default: **1.0 KHZ**)
 Level: **-06** to **+06** **00**

Q: **Q0.75 / Q1.0 / Q1.25** **Q1.25**

TREBLE Frequency: **10.0 / 12.5 / 15.0 / 17.5 KHZ** (Default: **10.0 KHZ**)
 Level: **-06** to **+06** **00**

Q: **Q FIX** **Q FIX**

AUDIO

BASS BOOST **+01** — **+05 (+01)**: Selects your preferred bass boost level. ;
OFF: Cancels.

LOUD **01 / 02**: Boosts low or high frequencies to produce a well-balanced sound at low volume. ; **OFF**: Cancels.

SUB.W LEVEL*1 **SPK-OUT***2 **00** to **+06 (+03)**: Adjusts the output level of the subwoofer connected via speaker lead. (\rightarrow 17)

PRE-OUT*3 **-08** to **+08 (00)**: Adjusts the output level of the subwoofer connected to the lineout terminals (REAR/SW) through an external amplifier. (\rightarrow 17)

SUB.W*3 **ON / OFF**: Turns on or off the subwoofer output.

SUB.W LPF*1 **THROUGH**: All signals are sent to the subwoofer. ; **LOW 55HZ / MID 85HZ / HIGH 120HZ**: Audio signals with frequencies lower than 55 Hz/ 85 Hz/ 120 Hz are sent to the subwoofer.

SUB.W PHASE*1 **REVERSE (180°) / NORMAL (0°)**: Selects the phase of the subwoofer output to be in line with the speaker output for optimum performance. (Selectable only if a setting other than [THROUGH] is selected for [SUB.W LPF].)

FADER **R06** — **F06 (00)**: Adjusts the front and rear speaker output balance.

BALANCE*4 **L06** — **R06 (00)**: Adjusts the left and right speaker output balance.

VOL ADJUST **-15** — **+06 (00)**: Preset the initial volume level of each source (compared to the FM volume level). Before adjustment, select the source you want to adjust. ("VOL ADJ FIX" appears if FM is selected.)

*1 Displayed only when [SUB.W] is set to [ON].

*2 Displayed only when [SPK/PRE OUT] is set to [SUB.W/SUB.W]. (\rightarrow 10)

*3 Displayed only when [SPK/PRE OUT] is set to [REAR/SUB.W] or [SUB.W/SUB.W]. (\rightarrow 10)

*4 This adjustment will not affect the subwoofer output.

AUDIO SETTINGS

AMP GAIN	LOW POWER: Limits the maximum volume level to 25. (Select if the maximum power of each speaker is less than 50 W to prevent damaging the speakers.) ; HIGH POWER: The maximum volume level is 35.
D.T.EXP (Digital Track Expander)	ON: Creates realistic sound by compensating the high-frequency components and restoring the rise-time of the waveform that are lost in audio data compression. ; OFF: Cancels.
TEL MUTING *5	ON: Mutes the sounds while using the cellular phone (not connected through KS-BTA100). ; OFF: Cancels.
SPK/PRE OUT	Depending on the speaker connection method, select the appropriate setting to get the desired output. (➔ Speaker output settings)

*5 Does not work if [BT ADAPTER] is selected for [AUX] in [SRC SELECT]. (➔ 4)

Speaker output settings

Select the output setting for the speakers [SPK/PRE OUT], base on the speaker connection method.

Connection via lineout terminals

For connections through an external amplifier. (➔ 17)

Setting on [SPK/PRE OUT]	Audio signal through lineout terminal
	REAR/SW
REAR/REAR	Rear speakers output
REAR/SUB.W	Subwoofer output
SUB.W/SUB.W	Subwoofer output

Connection via speaker leads

For connections without using an external amplifier. However, with this settings you can also enjoy the subwoofer output. (➔ 17)

Setting on [SPK/PRE OUT]	Audio signal through rear speaker lead	
	L (left)	R (right)
REAR/REAR	Rear speakers output	Rear speakers output
REAR/SUB.W	Rear speakers output	Rear speakers output
SUB.W/SUB.W	Subwoofer output	(Mute)

If [SUB.W/SUB.W] is selected:

- [HIGH 120HZ] is selected in [SUB.W LPF] and [THROUGH] is not available.
- [R01] is selected in [FADER] and selectable range is [R06] to [00].

DISPLAY SETTINGS

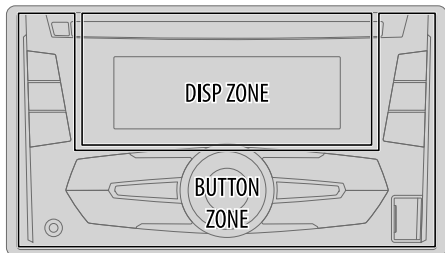

- 1 Press and hold . Press **COL** to enter [COLOR] directly.
- 2 Turn the volume knob to select an item (see the following table), then press the knob.
- 3 Repeat step 2 until the desired item is selected/activated or follow the instructions stated on the selected item.
- 4 Press to exit.

To return to the previous setting item, press .

Default: **XX**

DISPLAY

DIMMER	<p>Dim the display and button illuminations.</p> <p>OFF: Dimmer is turned off.</p> <p>ON: Dimmer is turned on. Brightness changes to [NIGHT] setting. (→ [BRIGHTNESS])</p> <p>DIMMER TIME: Set the dimmer on and off time.</p> <ol style="list-style-type: none"> 1 Turn the volume knob to adjust the [ON] time, then press the knob. 2 Turn the volume knob to adjust the [OFF] time, then press the knob. (Default: [ON]: 18:00 or 6:00 PM [OFF]: 6:00 or 6:00 AM) <p>AUTO: Dimmer turns on and off automatically when you turn off or on the car headlights.*1</p>
---------------	--

BRIGHTNESS	<p>Set the button, display and USB input terminal brightness for day and night separately.</p> <ol style="list-style-type: none"> 1 DAY / NIGHT: Select day or night. 2 Select a zone. (→ Illustration on left column) 3 Set the brightness level (00 to 31). (Default: BUTTON ZONE: DAY: 25 ; NIGHT: 09 DISP ZONE: DAY: 31 ; NIGHT: 12)
SCROLL*2	<p>ONCE: Scrolls the display information once. ; AUTO: Repeats scrolling at 5-second intervals. ; OFF: Cancels.</p>
COLOR	
PRESET	<p>Select a color for the button illumination.</p> <ul style="list-style-type: none"> • COLOR 01 to COLOR 49 [COLOR 08] • USER: The color you have created for [DAY COLOR] or [NIGHT COLOR] is shown. • COLOR FLOW01 to COLOR FLOW03: Color changes at different speeds.
DAY COLOR	<p>Make your own day and night colors for the button illumination.</p> <ol style="list-style-type: none"> 1 RED / GREEN / BLUE: Select a primary color. 2 00 to 31: Select the level.
NIGHT COLOR	<p>Repeat steps 1 and 2 for all primary colors.</p> <ul style="list-style-type: none"> • Your setting is stored to [USER] in [PRESET].
MENU COLOR	<p>ON: Changes the button illumination in menu mode or when selecting a music file from a folder/list. ; OFF: Cancels.</p>

[NIGHT COLOR] or [DAY COLOR] is changed by turning on or off your car's headlight.

*1 The illumination control wire connection is required. (→ 17)

*2 Some characters or symbols will not be shown correctly (or will be blanked).

REFERENCES

■ Maintenance

Cleaning the unit

Wipe off dirt on the faceplate with a dry silicone or soft cloth.

Handling discs:

- Do not touch the recording surface of the disc.
- Do not stick tape etc. on the disc, or use a disc with tape stuck on it.
- Do not use any accessories for the disc.
- Clean from the center of the disc and move outward.
- Clean the disc with a dry silicone or soft cloth. Do not use any solvents.
- When removing discs from this unit, pull them out horizontally.
- Remove burrs from the center hole and disc edge before inserting a disc.

■ More information

Visit also the following website <<http://www.jvc.net/cs/car/>> for:

- Latest firmware updates and latest compatible item list
- Android™ application JVC MUSIC PLAY
- Any other latest information

About discs and audio files

- This unit can only play the following CDs:



- This unit can play back multi-session discs; however, unclosed sessions will be skipped during playback.
- **Unplayable discs:**
 - Discs that are not round.
 - Discs with coloring on the recording surface or discs that are dirty.
 - Recordable/ReWritable discs that have not been finalized.
 - 8 cm CD. Attempting to insert using an adapter may cause malfunction.
- **DualDisc playback:** The Non-DVD side of a “DualDisc” does not comply with the “Compact Disc Digital Audio” standard. Therefore, the use of Non-DVD side of a DualDisc on this product cannot be recommended.

• Playable files:

- File extensions: MP3 (.mp3), WMA (.wma)
- Bit rate: MP3: 8 kbps — 320 kbps
WMA: 32 kbps — 192 kbps
- Sampling frequency:
MP3: 48 kHz, 44.1 kHz, 32 kHz, 24 kHz, 22.05 kHz, 16 kHz, 12 kHz, 11.025 kHz, 8 kHz
WMA: 8 kHz — 48 kHz
- Variable bit rate (VBR) files.
- **Maximum number of characters for file/folder name:**
It depends on the disc format used (includes 4 extension characters—<.mp3> or <.wma>).
 - ISO 9660 Level 1 and 2: 32 characters
 - Romeo: 32 characters
 - Joliet: 32 characters
 - Windows long file name: 32 characters

About USB devices

- This unit can play MP3/WMA/WAV/FLAC files stored on a USB mass storage class device.
- You cannot connect a USB device via a USB hub.
- Connecting a cable whose total length is longer than 5 m may result in abnormal playback.
- The maximum number of characters for:
 - Folder names: 64 characters
 - File names: 64 characters
 - MP3 Tag: 64 characters
 - WMA Tag: 64 characters
 - WAV Tag: 64 characters
 - FLAC Tag: 64 characters
- This unit can recognize a total of 15 000 files, 500 folders (999 files per folder including folder without unsupported files), and of 8 hierarchies.
- This unit cannot recognize a USB device whose rating is other than 5 V and exceeds 1 A.

About Android device

- This unit supports Android OS 4.1 and above.
- Some Android devices (with OS 4.1 and above) may not fully support Android Open Accessory (AOA) 2.0.
- If the Android device supports both mass storage class device and AOA 2.0, this unit always playback via AOA 2.0 as priority.

REFERENCES

Change the display information

Each time you press , the display information changes.

- If the information is unavailable or not recorded, “NO TEXT”, “NO NAME”, or other information (eg. station name) appears.

FM or AM	Frequency ↔ Day/Clock (For FM Radio Data System stations only) Station name (PS) → Frequency → Program type (PTY) → Radio text+ → Day/Clock → (back to the beginning)
CD or USB	(For CD-DA) Playing time → Day/Clock → Disc name → Track title → (back to the beginning) (For MP3/WMA/WAV/FLAC files) Playing time → Day/Clock → Album title/Artist → Track title → Folder/file name → (back to the beginning)
ANDROID	Playing time → Day/Clock → Album title/Artist → Track title → (back to the beginning)
AUX	AUX ↔ Day/Clock
BT AUDIO	BT AUDIO ↔ Day/Clock

Available Cyrillic letters

Available characters

Display indications

А	Б	В	Г	Д	Е	Ж	З	И	Й	К	Л	М	Н	О	П	Р
А	Б	В	Г	Д	Е	Ж	З	И	Й	К	Л	М	Н	О	П	Р
С	Т	У	Ф	Х	Ц	Ч	Ш	Щ	Ъ	Ы	Ь	Э	Ю	Я	Ё	
С	Т	У	Ф	Х	Ц	Ч	Ш	Щ	Ъ	Ы	Ь	Э	Ю	Я	Ё	

TROUBLESHOOTING

	Symptom	Remedy
General	Sound cannot be heard.	<ul style="list-style-type: none"> • Adjust the volume to the optimum level. • Check the cords and connections.
	“MISWIRING CHECK WIRING THEN PWR ON” appears.	Turn the power off, then check to be sure the terminals of the speaker wires are insulated properly. Turn the power on again.
	“PROTECTING SEND SERVICE” appears.	Send the unit to the nearest service center.
Radio	Source cannot be selected.	Check the [SRC SELECT] setting. (→ 4)
	<ul style="list-style-type: none"> • Radio reception is poor. • Static noise while listening to the radio. 	Connect the antenna firmly.
	Disc cannot be ejected.	Press and hold to forcibly eject the disc. Be careful not to drop the disc when it is ejected.
CD / USB	“IN DISC” appears.	Make sure nothing is blocking the loading slot when you eject the disc.
	“PLEASE” and “EJECT” appear alternately.	Press , then insert the disc correctly.
	Playback order is not as intended.	The playback order is determined by the file name (USB) or the order in which files were recorded (disc).
	Elapsed playing time is not correct.	This depends on the recording process earlier.
	“NOT SUPPORT” appears and track skips.	Check whether the track is a playable format. (→ 12)
	“READING” keeps flashing.	<ul style="list-style-type: none"> • Do not use too many hierarchical levels and folders. • Reload the disc or reattach the USB device.

TROUBLESHOOTING

	Symptom	Remedy
CD / USB	"CANNOT PLAY" flashes and/or connected device cannot be detected.	<ul style="list-style-type: none"> Check whether the connected device is compatible with this unit and ensure the files are in supported formats. (➔ 12) Reattach the device.
	Correct characters are not displayed.	This unit can only display uppercase letters, numbers, and a limited number of symbols.
ANDROID	<ul style="list-style-type: none"> Sound cannot be heard during playback. Sound output only from the Android device. 	<ul style="list-style-type: none"> Reconnect the Android device. If in [AUDIO MODE], launch any media player application on the Android device and start playback. If in [AUDIO MODE], relaunch the current media player application or use another media player application. Restart the Android device. If this does not solve the problem, the connected Android device is unable to route the audio signal to unit. (➔ 12)
	Cannot playback at [AUTO MODE].	<ul style="list-style-type: none"> Make sure JVC MUSIC PLAY APP is installed on the Android device. (➔ 5) Reconnect the Android device and select the appropriate control mode. (➔ 6) If this does not solve the problem, the connected Android device does not support [AUTO MODE]. (➔ 12)
	"NO DEVICE" or "READING" keeps flashing.	<ul style="list-style-type: none"> Switch off the developer options on the Android device. Reconnect the Android device. If this does not solve the problem, the connected Android device does not support [AUTO MODE]. (➔ 12)
	Playback is intermittent or sound skips.	Turn off the power saving mode on the Android device.
	"CANNOT PLAY"	<ul style="list-style-type: none"> Make sure Android device contains playable audio files. Reconnect the Android device. Restart the Android device.

If you still have troubles, reset the unit. (➔ 3)

SPECIFICATIONS

Tuner	FM	Frequency Range	87.5 MHz — 108.0 MHz (50 kHz step)
		Usable Sensitivity (S/N = 26 dB)	0.71 μ V/75 Ω
	Quieting Sensitivity (DIN S/N = 46 dB)	2.0 μ V/75 Ω	
	Frequency Response (\pm 3 dB)	30 Hz — 15 kHz	
	Signal-to-Noise Ratio (MONO)	64 dB	
MW	Frequency Range	531 kHz — 1 611 kHz (9 kHz step)	
	Usable Sensitivity (S/N = 20 dB)	28.2 μ V	
LW	Frequency Range	153 kHz — 279 kHz (9 kHz step)	
	Usable Sensitivity (S/N = 20 dB)	50 μ V	
CD player	Laser Diode	GaAIA	
	Digital Filter (D/A)	8 times over sampling	
	Spindle Speed	500 rpm — 200 rpm (CLV)	
	Wow & Flutter	Below measurable limit	
	Frequency Response (\pm 1 dB)	20 Hz — 20 kHz	
	Total Harmonic Distortion (1 kHz)	0.01 %	
	Signal-to-Noise Ratio (1 kHz)	105 dB	
	Dynamic Range	90 dB	
Channel Separation	85 dB		
MP3 Decode	Compliant with MPEG-1/2 Audio Layer-3		
WMA Decode	Compliant with Windows Media Audio		

SPECIFICATIONS

USB	USB Standard	USB 1.1, USB 2.0 (Full speed)
	Compatible Devices	Mass storage class
	File System	FAT12/ 16/ 32
	Maximum Supply Current	DC 5 V \leq 1 A
	MP3 Decode	Compliant with MPEG-1/2 Audio Layer-3
	WMA Decode	Compliant with Windows Media Audio
	WAV Decode	Linear-PCM
	FLAC Decode	FLAC files
Auxiliary	Frequency Response (± 3 dB)	20 Hz — 20 kHz
	Input Maximum Voltage	1 000 mV
	Input Impedance	30 k Ω
Audio	Maximum Output Power	50 W \times 4 or 50 W \times 2 + 50 W \times 1 (Subwoofer = 4 Ω)
	Full Bandwidth Power (at less than 1 % THD)	22 W \times 4
	Speaker Impedance	4 Ω — 8 Ω
	Preout Level/Load (CD/USB)	2 500 mV/10 k Ω
	Preout Impedance	\leq 600 Ω

General	Operating Voltage (10.5 V — 16 V allowable)	14.4 V
	Maximum Current Consumption	10 A
	Operating Temperature Range	-10°C — +60°C
	Installation Size (W \times H \times D)	182 mm \times 112 mm \times 158 mm
	Weight	1.6 kg

Subject to change without notice.

⚠ Warning

- The unit can only be used with a 12 V DC power supply, negative ground.
- Disconnect the battery's negative terminal before wiring and mounting.
- Do not connect Battery wire (yellow) and Ignition wire (red) to the car chassis or Ground wire (black) to prevent a short circuit.
- Insulate unconnected wires with vinyl tape to prevent a short circuit.
- Be sure to ground this unit to the car's chassis again after installation.

⚠ Caution

- For safety's sake, leave wiring and mounting to professionals. Consult the car audio dealer.
- Install this unit in the console of your vehicle. Do not touch the metal parts of this unit during and shortly after use of the unit. Metal parts such as the heat sink and enclosure become hot.
- Do not connect the \ominus wires of speakers to the car chassis or Ground wire (black), or connect them in parallel.
- Connect speakers with a maximum power of more than 50 W. If the maximum power of the speakers is lower than 50 W, change the [AMP GAIN] setting to avoid damaging the speakers. (➔ 10)
- Mount the unit at an angle of less than 30°.
- If your vehicle wiring harness does not have the ignition terminal, connect Ignition wire (red) to the terminal on the vehicle's fuse box which provides 12 V DC power supply and is turned on and off by the ignition key.
- Keep all cables away from heat dissipate metal parts.
- After the unit is installed, check whether the brake lamps, blinkers, wipers, etc. on the car are working properly.
- If the fuse blows, first make sure the wires are not touching car's chassis, then replace the old fuse with one that has the same rating.

Basic procedure

- 1 Remove the key from the ignition switch, then disconnect the \ominus terminal of the car battery.
- 2 Connect the wires properly.
See Wiring connection. (➔ 17)
- 3 Install the unit to your car.
See Installing the unit (in-dash mounting).
- 4 Connect the \ominus terminal of the car battery.
- 5 Reset the unit. (➔ 3)

Installing the unit (in-dash mounting)

Do the required wiring.
(➔ 17)

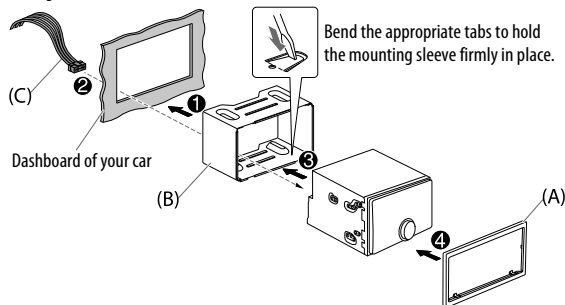

When installing without the mounting sleeve

- 1 Remove the mounting sleeve and trim plate from the unit.
- 2 Align the holes in the unit (on both sides) with the vehicle mounting bracket and secure the unit with screws (supplied).

⚠ Use only the specified screws. Using wrong screws might damage the unit.

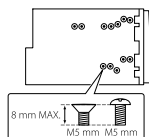

How to remove the unit

- 1 Fit the catch pin on the extraction keys into the holes on both sides of the trim plate, then pull it out.
- 2 Insert the extraction keys deeply into the slots on each side, then follow the arrows as shown below.

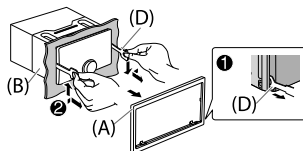

Wiring connection

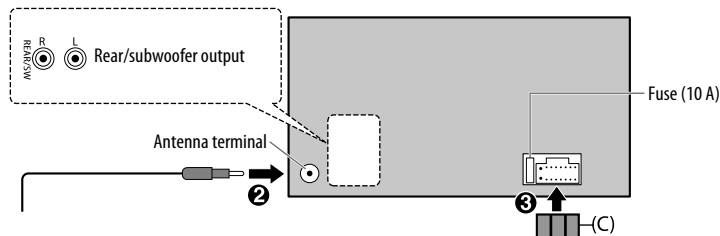

When connecting to an external amplifier, connect its ground wire to the car's chassis to avoid damaging the unit.

Connecting the ISO connectors on some VW/Audi or Opel (Vauxhall) automobiles
You may need to modify the wiring of the supplied wiring harness as illustrated below.

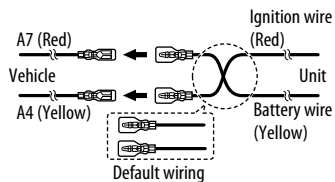

If no connections are made, do not let the wire come out from the tab.

Light blue/yellow (Steering remote control wire)

To the steering wheel remote control adapter

STEERING WHEEL REMOTE

Pin	Color and function	
A2	Brown	: Mobile phone system
A4	Yellow	: Battery
A5	Blue/White	: Power control
A6	Orange/white	: Car light control switch
A7	Red	: Ignition (ACC)
A8	Black	: Earth (ground) connection
B1	Purple ⊕	
B2	Purple/black ⊖	: Rear speaker (right)
B3	Gray ⊕	
B4	Gray/black ⊖	: Front speaker (right)
B5	White ⊕	
B6	White/black ⊖	: Front speaker (left)
B7	Green ⊕	
B8	Green/black ⊖	: Rear speaker (left)*

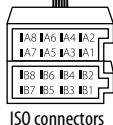

* You can also connect a subwoofer speaker directly without an external subwoofer amplifier. For setting, ➔ 10.

If your car does not have an ISO terminal
We recommend installing the unit with a commercially available custom wiring harness specific for your car and leave this job to professionals for your safety. Consult your car audio dealer.

Part list for installation

(A) Trim plate

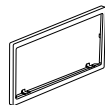

(×1)

(B) Mounting sleeve

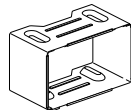

(×1)

(C) Wiring harness

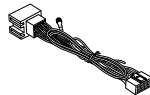

(×1)

(D) Extraction key

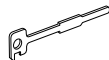

(×2)

(E) Flat head screw (M5 × 8 mm)



(×8)

(F) Round head screw (M5 × 8 mm)



(×8)

AVANT L'UTILISATION	2
FONCTIONNEMENT DE BASE	3
PRISE EN MAIN	4
1 Annulez la démonstration	
2 Réglez l'horloge	
3 Faites les réglages de base	
CD / USB / ANDROID	5
RADIO	6
AUX	8
RÉGLAGES AUDIO	8
RÉGLAGES D'AFFICHAGE	11
RÉFÉRENCES	12
Entretien	
Plus d'informations	
GUIDE DE DÉPANNAGE	13
SPÉCIFICATIONS	14
INSTALLATION / RACCORDEMENT	16

IMPORTANTES

- Pour utiliser correctement l'appareil, veuillez ce manuel complément avant de l'utiliser. Il est particulièrement important que vous lisiez et acceptiez les avertissements et les précautions de ce manuel.
- Veuillez garder ce manuel dans un endroit sûr et accessible pour une utilisation future.

▲ Avertissement

N'utilisez aucune fonction qui risque de vous distraire de la conduite sûre de votre véhicule.

▲ Précautions

Réglage du volume:

- Ajustez le volume de façon à pouvoir entendre les sons extérieurs à la voiture afin d'éviter tout risque d'accident.
- Réduisez le volume avant de reproduire des sources numériques afin d'éviter d'endommager les enceintes par la soudaine augmentation du niveau de sortie.

Généralités:

- Éviter d'utiliser le périphérique extérieur s'il peut gêner une conduite en toute sécurité.
- Assurez-vous que toutes les données importantes ont été sauvegardées. Nous ne pouvons pas être tenu responsable pour toute perte des données enregistrées.
- Veuillez faire en sorte de ne jamais mettre ou laisser d'objets métalliques (tels que des pièces ou des outils) dans l'appareil, afin d'éviter tout risque de court-circuit.
- Si une erreur de disque se produit à cause de la condensation sur l'objectif laser, éjectez le disque et attendez que l'humidité s'évapore.

Comment lire ce manuel

- Les opérations sont expliquées principalement en utilisant les touches de la façade.
- Les indications en anglais sont utilisées dans un but explicatif. Vous pouvez choisir la langue d'affichage à partir du menu.
(⇒ 4)
- [XX] indique les éléments choisis.
- (⇒ XX) indique que des références sont disponibles aux page citées.

FONCTIONNEMENT DE BASE

Façade

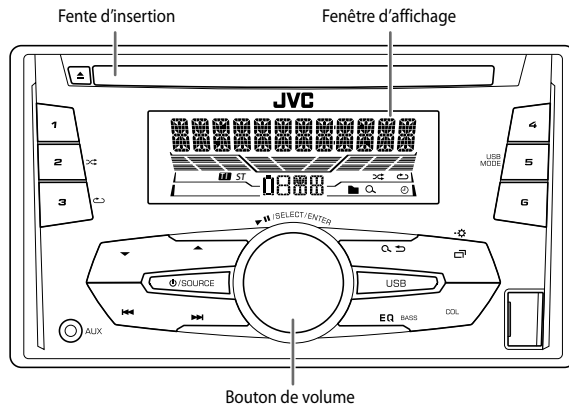

Comment réinitialiser

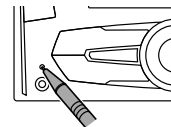

Vos ajustements pré-réglés seront effacés sauf les stations radio mémorisées.

Pour

Sur la façade

Mettez l'appareil sous tension

Appuyez sur **⏻ / SOURCE**.
• Maintenez la touche enfoncée pour mettre l'appareil hors tension.

Ajustez le volume

Tournez le bouton de volume.
Appuyez sur le bouton de volume pour couper le son ou mettre la lecture en pause.
• Appuyez une nouvelle fois pour annuler.

Sélectionner la source

• Appuyez répétitivement sur **⏻ / SOURCE**.
• Appuyez sur **⏻ / SOURCE**, puis tournez le bouton de volume avant 2 secondes.

Changez l'information sur l'affichage

Appuyez répétitivement sur **☰-⚙️**. (➔ 13)

PRISE EN MAIN

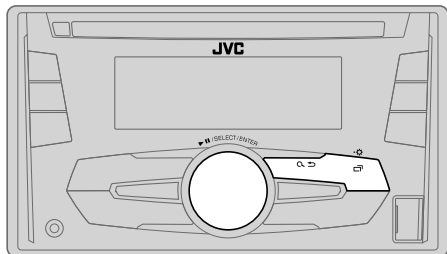

1 Annulez la démonstration

Quand vous mettez l'appareil sous tension (ou après une réinitialisation de l'appareil), l'affichage apparaît: "CANCEL DEMO" → "PRESS" → "VOLUME KNOB"

- 1 Appuyez sur le bouton de volume.
[YES] est choisi pour le réglage initial.
- 2 Appuyez de nouveau sur le bouton de volume.
"DEMO OFF" apparaît.

2 Réglez l'horloge

- 1 Maintenez enfoncée .
- 2 Tournez le bouton de volume pour choisir [CLOCK], puis appuyez sur le bouton.
- 3 Tournez le bouton de volume pour choisir [CLOCK SET], puis appuyez sur le bouton.
- 4 Tournez le bouton de volume pour faire les réglages, puis appuyez sur le bouton.
Jour → Heure → Minute
- 5 Tournez le bouton de volume pour choisir [24H/ 12H], puis appuyez sur le bouton.
- 6 Tournez le bouton de volume pour choisir [12 HOUR] ou [24 HOUR], puis appuyez sur le bouton.
- 7 Appuyez sur pour quitter.

Pour retourner à l'option de réglage précédente, appuyez sur .

3 Faites les réglages de base

- 1 Maintenez enfoncée .
- 2 Tournez le bouton de volume pour sélectionner un élément (voir le tableau suivant), puis appuyez sur le bouton.
- 3 Répétez l'étape 2 jusqu'à ce que l'élément souhaité soit sélectionné ou activé.
- 4 Appuyez sur pour quitter.

Pour retourner à l'option de réglage précédente, appuyez sur .

Défaut: **XX**

SETTINGS

BEEP **ON**: Met en service la tonalité des touches. ; **OFF**: Met hors service la fonction.

SRC SELECT

AM* **ON**: Met en service AM dans la sélection de la source. ; **OFF**: Hors service.

AUX* **BT ADAPTER**: Sélectionne ce réglage quand l'adaptateur Bluetooth KS-BTA100 est connecté à la prise AUX. (→ 8) ; **ON**: Met en service AUX dans la sélection de la source. ; **OFF**: Hors service.

F/W UPDATE

SYSTEM

F/W xxxxx **YES**: Démarrer la mise à niveau du micrologiciel. ; **NO**: Annulation (la mise à niveau n'est pas activée).
Pour en savoir plus sur la mise à niveau du micrologiciel, référez-vous à:
<<http://www.jvc.net/cs/car/>>.

CLOCK

CLOCK SYNC **AUTO**: L'horloge est réglée automatiquement à l'aide des données d'horloge (CT) comprises dans les données du signal FM Radio Data System. ; **OFF**: Annulation.

CLOCK DISP **ON**: L'horloge apparaît sur l'affichage même quand l'appareil est hors tension. ; **OFF**: Annulation.

ENGLISH

РУССКИЙ Sélectionnez la langue d'affichage pour le menu et l'information sur le morceau si elle est disponible.
Par défaut, **ENGLISH** est sélectionné.

ESPAÑOL

* Pas d'affichage quand la source correspondante est sélectionnée.

CD / USB / ANDROID

Démarrez la lecture

La source change automatiquement et la lecture démarre.

CD

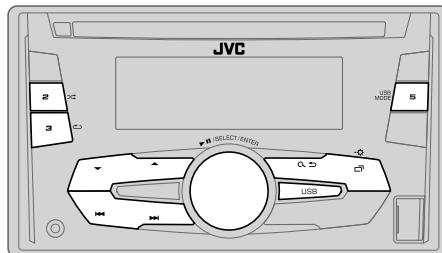
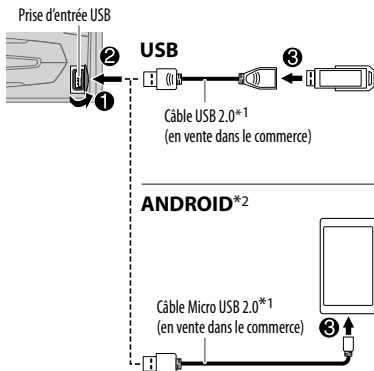
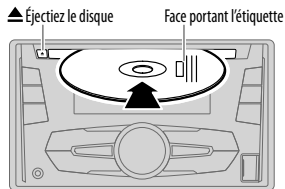

Pour sélectionner directement la source USB/ ANDROID, appuyez sur **USB**.

Pour	Sur la façade
Recherche rapide vers l'arrière / vers l'avant*3	Maintenez enfoncée ◀◀ / ▶▶ .
Sélectionnez un une plage ou un fichier	Appuyez sur ◀◀ / ▶▶ .
Sélectionnez un dossier*4	Appuyez sur ▲ / ▼ .
Répéter la lecture*3	Appuyez répétitivement sur 3 ↻.
	TRACK RPT / ALL RPT : CD Audio
	TRACK RPT / FOLDER RPT / ALL RPT : Fichier MP3/WMA/WAV/FLAC
	ONE RPT / ALL RPT / RPT OFF : ANDROID
Lecture aléatoire*3	Appuyez répétitivement sur 2 ⌂.
	ALL RND / RND OFF : CD Audio
	FOLDER RND / ALL RND / RND OFF : Fichier MP3/WMA/WAV/FLAC
	SONG RND / ALL RND / RND OFF : ANDROID

*1 Ne laissez pas le câble à l'intérieur de la voiture quand il n'est pas utilisé.

*2 Lors de la connexion d'un périphérique Android, "Press [VIEW] to install JVC MUSIC PLAY APP" apparaît. Suivez les instructions pour installer l'application. Vous pouvez aussi installer la dernière version de l'application JVC MUSIC PLAY sur votre périphérique Android avant la connexion. (→ 12)

*3 Pour ANDROID: Fonctionne uniquement quand [AUTO MODE] est sélectionné. (→ 6)

*4 Pour CD: Uniquement pour les fichiers MP3/WMA. Cela ne fonctionne pas pour ANDROID.

Sélectionnez le mode de commande

Quand la source est ANDROID, appuyez répétitivement sur **5 USB MODE**.

AUTO MODE: Commandez le périphérique Android à partir de cet appareil via l'application JVC MUSIC PLAY installée sur le périphérique Android.

AUDIO MODE: Commandez le périphérique Android en utilisant le périphérique Android lui-même via une autre application multimédia installée sur le périphérique Android. Cependant, vous pouvez encore utiliser la lecture/pause ou le saut de fichier de cet appareil.

Sélectionnez le lecteur de musique

Appuyez répétitivement sur **5 USB MODE**.

Les morceaux mémorisés dans la lecture suivant seront lus.

- Mémoire sélectionnée interne ou externe d'un smartphone (Mass Storage Class).
- Lecteur sélectionné parmi plusieurs lecteurs.

Sélectionnez un fichier à partir d'un dossier/liste

- 1 Appuyez sur **Q ↵**.
- 2 Tournez le bouton de volume pour sélectionner un dossier/liste, puis appuyez sur le bouton.
- 3 Tournez le bouton de volume pour choisir un fichier, puis appuyez sur le bouton.

Recherche rapide

Si vous avez beaucoup de fichiers, vous pouvez effectuer une recherche rapide parmi eux.

Tournez rapidement le bouton de volume pour parcourir la liste rapidement.

- Pour retourner à l'option de réglage précédente, appuyez sur **Q ↵**.
- Pour annuler, maintenez enfoncée **Q ↵**.
- Pour ANDROID, applicable uniquement quand [AUTO MODE] est sélectionné.

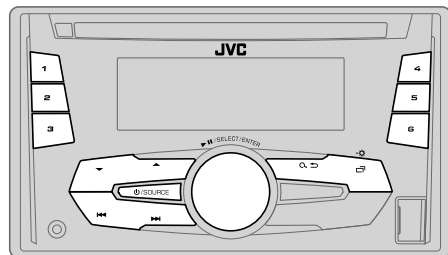

"ST" s'allume lors de la réception d'une émission FM stéréo avec un signal suffisamment fort.

Recherchez une station

- 1 Appuyez répétitivement sur **⏻ / SOURCE** pour sélectionner FM ou AM.
- 2 Appuyez sur **◀◀ / ▶▶** pour rechercher une station automatiquement. (ou) Maintenez enfoncé **◀◀ / ▶▶** jusqu'à ce que "M" clignote, puis appuyez répétitivement dessus pour rechercher une station manuellement.

Réglages en mémoire

Vous pouvez mémoriser un maximum de 18 stations pour FM et de 6 stations pour AM.

Mémorisez une station

Pendant l'écoute d'une station...

Maintenez pressée une des touches numériques (1 à 6). (ou)

- 1 Maintenez enfoncé le bouton de volume jusqu'à ce que "PRESET MODE" clignote.
- 2 Tournez le bouton de volume pour choisir un numéro de pré-réglage, puis appuyez sur le bouton. Le numéro de pré-réglage clignote et "MEMORY" apparaît.



RADIO

■ Sélectionnez une station mémorisée

Appuyez sur ▲ / ▼ ou sur l'une des touches numériques (1 à 6).
(ou)

- 1 Appuyez sur .
- 2 Tournez le bouton de volume pour choisir un numéro de présélection, puis appuyez sur le bouton pour valider.

Autres paramètres

- 1 Maintenez enfoncée .
- 2 Tournez le bouton de volume pour choisir [TUNER], puis appuyez sur le bouton.
- 3 Tournez le bouton de volume pour sélectionner un élément (voir le tableau suivant), puis appuyez sur le bouton.
- 4 Répétez l'étape 3 jusqu'à ce que l'élément souhaité soit sélectionné/activé ou suivez les instructions données pour l'élément sélectionné.
- 5 Appuyez sur  pour quitter.

Pour retourner à l'option de réglage précédente, appuyez sur .

Défaut: **XX**

RADIO TIMER

Met la radio sous tension à une heure spécifique quelle que soit la source actuelle.

- 1 **ONCE / DAILY / WEEKLY / OFF**: Sélectionnez la fréquence de mise en service de la minuterie.
 - 2 **FM / AM**: Choisissez la bande.
 - 3 **01 à 18** (pour FM) / **01 à 06** (pour AM): Sélectionnez la station présélectionnée.
 - 4 Réglez l'heure et le jour*1 de mise en service.
- * s'allume quand le réglage est terminé.

La minuterie de radio ne se met pas en service dans les cas suivants.

- L'appareil est mis hors tension.
- [OFF] est sélectionné pour [AM] dans [SRC SELECT] après la sélection de la minuterie de radio pour AM. (➔ 4)

SSM

SSM 01 – 06 / SSM 07 – 12 / SSM 13 – 18: Prérègle automatiquement un maximum de 18 stations pour FM. "SSM" s'arrête de clignoter quand les 6 premières stations sont mémorisées. Sélectionnez **SSM 07 – 12 / SSM 13 – 18** pour mémoriser les 12 stations suivantes.

LOCAL SEEK

ON: Recherche uniquement les stations FM avec une bonne réception. ; **OFF**: Annulation.
• Les réglages réalisés sont applicables uniquement à la source/station sélectionnée. Si vous changez la source/station, vous devez refaire les réglages.

IF BAND

AUTO: Augmente la sélectivité du tuner pour réduire les interférences des stations FM adjacentes. (L'effet stéréo peut être perdu.) ; **WIDE**: Il y a des interférences des stations FM adjacentes, mais la qualité du son n'est pas dégradée et l'effet stéréo est conservé.

MONO

ON: Améliore la réception FM mais l'effet stéréo sera perdu. ; **OFF**: Annulation.

NEWS-STBY*2

ON: L'appareil commute temporairement sur le programme d'information s'il est disponible. ; **OFF**: Annulation.

REGIONAL*2

ON: Commute sur une autre station uniquement dans la région spécifiée, à l'aide de la commande "AF". ; **OFF**: Annulation.

AF SET*2

ON: Recherche automatiquement une autre station diffusant le même programme dans le même réseau Radio Data System mais qui possède une meilleure réception quand la réception actuelle est mauvaise. ; **OFF**: Annulation.

TI SET*2

ON: Permet à l'appareil de commuter temporairement sur les informations routières si elles sont disponibles ("TI" s'allume). ; **OFF**: Annulation.

PTY SEARCH*2

Sélectionnez un code PTY (voir ci-dessous).
S'il y a une station diffusant un programme du code PTY que vous avez choisi, la station est accordée.

Code PTY: **NEWS, AFFAIRS, INFO, SPORT, EDUCATE, DRAMA, CULTURE, SCIENCE, VARIED, POP M** (musique), **ROCK M** (musique), **EASY M** (musique), **LIGHT M** (musique), **CLASSICS, OTHER M** (musique), **WEATHER, FINANCE, CHILDREN, SOCIAL, RELIGION, PHONE IN, TRAVEL, LEISURE, JAZZ, COUNTRY, NATION M** (musique), **OLDIES, FOLK M** (musique), **DOCUMENT**

*1 Sélectionnable uniquement quand [ONCE] ou [WEEKLY] est choisi à l'étape 1.

*2 Uniquement pour la source FM.

Utilisation d'un lecteur audio portable

- 1 Connectez un lecteur audio portable (en vente dans le commerce).

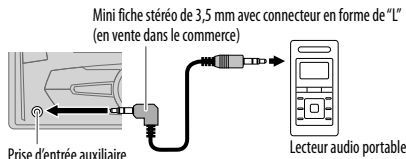

- 2 Sélectionnez [ON] pour [AUX] dans [SRC SELECT]. (→ 4)
- 3 Appuyez répétitivement sur  / **SOURCE** pour sélectionner AUX.
- 4 Mettez sous tension le lecteur audio portable et démarrez la lecture.



Utilisez une mini fiche stéréo munie d'une fiche à 3 connecteurs pour obtenir une sortie audio optimum.

Utilisation d'un périphérique Bluetooth®

- 1 Connectez l'adaptateur Bluetooth, KS-BTA100 (vendu séparément).

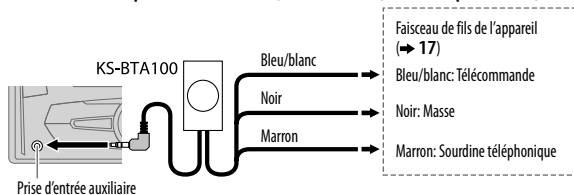

- 2 Enregistrement (paire) d'un appareil Bluetooth avec le KS-BTA100.
- 3 Sélectionnez [BT ADAPTER] pour [AUX] dans [SRC SELECT]. (→ 4)
- 4 Appuyez répétitivement sur  / **SOURCE** pour sélectionner BT AUDIO.
- 5 Commencez à utiliser le périphérique Bluetooth.

Pour plus de détails, se reporter au manuel d'instructions du KS-BTA100.

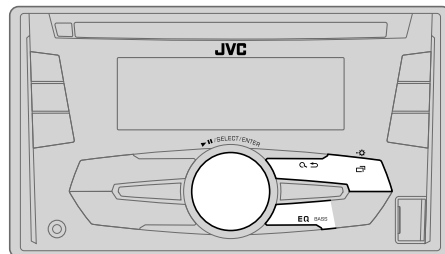

Choisissez un égaliseur pré réglé

Appuyez répétitivement sur **EQ BASS** (ou)

Appuyez sur **EQ BASS**, puis tournez le bouton de volume avant 5 secondes.





Égaliseur pré réglé: FLAT (défaut), HARD ROCK, HIP HOP, JAZZ, POP, R&B, TALK, USER, VOCAL BOOST, BASS BOOST, CLASSICAL, DANCE



Mémorisez vos propres ajustements sonores

- 1 Maintenez pressé **EQ BASS** pour accéder au réglage EASY EQ.
 - 2 Tournez le bouton de volume pour choisir un élément, puis appuyez sur le bouton.
Reportez-vous à [EASY EQ] pour le réglage (→ 9) et le réglage est mémorisé dans [USER].
- Pour retourner à l'option de réglage précédente, appuyez sur .
 - Pour quitter, appuyez sur **EQ BASS**.

RÉGLAGES AUDIO

Autres paramètres

- 1 Maintenez enfoncée -.
- 2 Tournez le bouton de volume pour sélectionner un élément (voir le tableau suivant), puis appuyez sur le bouton.
- 3 Répétez l'étape 2 jusqu'à ce que l'élément souhaité soit sélectionné/activé ou suivez les instructions données pour l'élément sélectionné.
- 4 Appuyez sur - pour quitter.

Pour retourner à l'option de réglage précédente, appuyez sur  .

Défaut: **XX**

EQ SETTING

EQ PRESET Sélectionne un égaliseur pré-réglé adapté à votre genre de musique. (Sélectionnez [USER] pour utiliser les réglages réalisés dans [EASY EQ].)

FLAT (défaut) / **HARD ROCK / HIP HOP / JAZZ / POP / R&B / TALK / USER / VOCAL BOOST / BASS BOOST / CLASSICAL / DANCE**

EASY EQ Ajustez vos propres ajustements sonores. Les réglages sont mémorisés dans [USER].

SUB.W SP*1*2: **00** à **+06** (Défaut: **03**)
SUB.W*1*3: **-08** à **+08** **00**
BASS LVL: **-06** à **+06** **00**
MID LVL: **-06** à **+06** **00**
TRE LVL: **-06** à **+06** **00**

PRO EQ **1 BASS / MIDDLE / TREBLE**: Choisissez une tonalité de son.

2 Ajustez les éléments sonores de la tonalité de son choisie.

BASS	Fréquence:	60 / 80 / 100 / 200 HZ	(Défaut: 80 HZ)
	Niveau:	-06 à +06	00
	Q:	Q1.0 / Q1.25 / Q1.5 / Q2.0	Q1.0
MIDDLE	Fréquence:	0.5 / 1.0 / 1.5 / 2.5 KHZ	(Défaut: 1.0 KHZ)
	Niveau:	-06 à +06	00
	Q:	Q0.75 / Q1.0 / Q1.25	Q1.25
TREBLE	Fréquence:	10.0 / 12.5 / 15.0 / 17.5 KHZ	(Défaut: 10.0 KHZ)
	Niveau:	-06 à +06	00
	Q:	Q FIX	Q FIX

AUDIO

BASS BOOST **+01** — **+05** (**+01**): Choisit votre niveau préféré d'accentuation des graves.; **OFF**: Annulation.

LOUD **01 / 02**: Accentue les basses ou hautes fréquences pour produire un son plus équilibré aux faibles niveaux de volume.; **OFF**: Annulation.

SUB.W LEVEL*1 **SPK-OUT***2 **00** à **+06** (**+03**): Ajuste le niveau de sortie du caisson de grave connecté par le câble d'enceinte. (➔ 17)

PRE-OUT*3 **-08** à **+08** (**00**): Ajuste le niveau de sortie du caisson de grave connecté aux prises de sortie de ligne (REAR/SW) via un amplificateur extérieur. (➔ 17)

SUB.W*3 **ON / OFF**: Active ou désactive la sortie de caisson de grave.

SUB.W LPF*1 **THROUGH**: Tous les signaux sont envoyés au caisson de grave.; **LOW 55HZ / MID 85HZ / HIGH 120HZ**: Les signaux audio avec des fréquences inférieures à 55 Hz/ 85 Hz/ 120 Hz sont envoyés sur le caisson de grave.

SUB.W PHASE*1 **REVERSE** (180°) / **NORMAL** (0°): Sélectionne la phase de la sortie du caisson de grave à synchroniser avec la sortie des enceintes afin d'obtenir des performances optimales. (Peut être uniquement sélectionné si un réglage autre que [THROUGH] est choisi pour [SUB.W LPF].)

FADER **R06** — **F06** (**00**): Règle la balance de sortie des enceintes avant et arrière.

BALANCE*4 **L06** — **R06** (**00**): Règle la balance de sortie des enceintes gauche et droite.

VOL ADJUST **-15** — **+06** (**00**): Pré-réglez le niveau de volume initial de chaque source (en comparaison avec le niveau de volume FM). Avant un ajustement, choisissez la source que vous souhaitez ajuster. ("VOL ADJ FIX" apparaît si FM est choisi.)

*1 Affiché uniquement quand [SUB.W] est réglé sur [ON].

*2 Affiché uniquement quand [SPK/PRE OUT] est réglé sur [SUB.W/SUB.W]. (➔ 10)

*3 Affiché uniquement quand [SPK/PRE OUT] est réglé sur [REAR/SUB.W] ou [SUB.W/SUB.W]. (➔ 10)

*4 L'ajustement ne peut pas affecter la sortie du caisson de grave.

RÉGLAGES AUDIO

AMP GAIN	LOW POWER: Limite le volume maximum à 25. (Choisissez ce réglage si la puissance maximum de chaque enceinte est inférieure à 50 W pour éviter tout dommage des enceintes.) ; HIGH POWER: Le niveau de volume maximum est de 35.
D.T.EXP (Extension numérique de plage)	ON: Crée un son réaliste en compensant les composants haute fréquence et en rétablissant le temps de montée de la forme d'onde qui est perdu lors de la compression des données audio. ; OFF: Annulation.
TEL MUTING *5	ON: Coupe le son pendant l'utilisation d'un téléphone portable (non connecté par le KS-BTA100). ; OFF: Annulation.
SPK/PRE OUT	En fonction de la méthode de connexion des enceintes, sélectionner le réglage approprié pour obtenir la sortie souhaitée. (→ Réglages de sortie d'enceinte)

*5 Ne fonctionne pas si [BT ADAPTER] est sélectionné pour [AUX] dans [SRC SELECT]. (→ 4)

Réglages de sortie d'enceinte

Sélectionnez le réglage de sortie pour les enceintes [SPK/PRE OUT], sur la base de la méthode de connexion des enceintes.

Connexion via les prises de sortie de ligne

Pour les connexions via un amplificateur extérieur. (→ 17)

Réglage [SPK/PRE OUT]	Signal audio via la prise de sortie de ligne	
	REAR/SW	
REAR/REAR	Sortie des enceintes arrière	
REAR/SUB.W	Sortie de caisson de grave	
SUB.W/SUB.W	Sortie de caisson de grave	

Connexion via les câbles d'enceinte

Pour les connexions sans utiliser un amplificateur extérieur. Cependant, avec ces réglages vous pouvez aussi profiter de la sortie du caisson de grave. (→ 17)



Réglage [SPK/PRE OUT]	Signal audio via le fil de l'enceinte arrière	
	L (gauche)	R (droite)
REAR/REAR	Sortie des enceintes arrière	Sortie des enceintes arrière
REAR/SUB.W	Sortie des enceintes arrière	Sortie des enceintes arrière
SUB.W/SUB.W	Sortie de caisson de grave	(Sourdine)

Si [SUB.W/SUB.W] est sélectionné:

- [HIGH 120HZ] est sélectionné dans [SUB.W LPF] et [THROUGH] n'est pas disponible.
- [R01] est sélectionné dans [FADER] et la plage sélectionnable est de [R06] à [00].

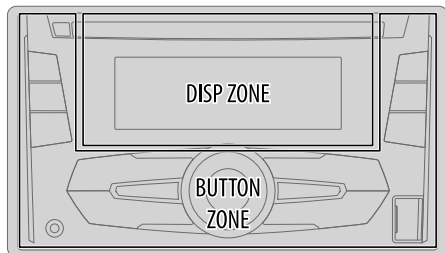
RÉGLAGES D’AFFICHAGE



- 1 Maintenez enfoncée .
Appuyez sur **COL** pour accéder directement à [COLOR].
- 2 Tournez le bouton de volume pour sélectionner un élément (voir le tableau suivant), puis appuyez sur le bouton.
- 3 Répétez l'étape 2 jusqu'à ce que l'élément souhaité soit sélectionné/activé ou suivez les instructions données pour l'élément sélectionné.
- 4 Appuyez sur  pour quitter.

Pour retourner à l'option de réglage précédente, appuyez sur .

Défaut: **XX**

DISPLAY

DIMMER

Assombrir l'éclairage de l'affichage de des touches.

OFF: Le gradateur est désactivé.

ON: Le gradateur est activé. La luminosité change sur le réglage [NIGHT].

(→ [BRIGHTNESS])

DIMMER TIME: Réglez l'heure de mise en et hors service du gradateur.

1 Tournez le bouton de volume pour régler l'heure de mise en service [**ON**], puis appuyez sur le bouton.

2 Tournez le bouton de volume pour régler l'heure de mise en service [**OFF**], puis appuyez sur le bouton.

(Défaut: [**ON**]: 18:00 or 6:00 PM

[**OFF**]: 6:00 or 6:00 AM)

AUTO: Le gradateur est activé et désactivé automatiquement quand vous éteignez ou allumez les feux de la voiture.*1

BRIGHTNESS

Règle la luminosité des touches, de l'affichage et de la prise d'entrée USB séparément pour le jour et la nuit.

1 **DAY / NIGHT**: Choisissez le jour ou la nuit.

2 Choisissez une zone. (→ Illustration sur la colonne de gauche)

3 Réglez le niveau de luminosité (00 à 31).

(Défaut: **BUTTON ZONE**: DAY: 25 ; NIGHT: 09

DISP ZONE: DAY: 31 ; NIGHT: 12)

SCROLL*2

ONCE: Fait défiler une fois les informations de l'affichage. ; **AUTO**: Répète le défilement à 5 secondes d'intervalle. ; **OFF**: Annulation.

COLOR

PRESET

Choisissez une couleur pour l'éclairage des touches.

• **COLOR 01** à **COLOR 49** [**COLOR 08**]

• **USER**: La couleur que vous avez créée pour [DAY COLOR] ou [NIGHT COLOR] apparaît.

• **COLOR FLOW01** à **COLOR FLOW03**: La couleur change à une vitesse différente.

DAY COLOR

Réalisez vos propres couleurs pour le jour et la nuit pour l'éclairage des touches.

1 **RED / GREEN / BLUE**: Choisissez une couleur primaire.

2 **00** à **31**: Sélectionnez le niveau.

NIGHT COLOR

Répétez les étapes 1 et 2 pour toutes les couleurs primaires.

• Votre réglages est mémorisé sur [USER] dans [PRESET].

MENU COLOR

ON: Change l'éclairage des touches en mode de menu ou lors de la sélection d'un fichier musical à partir d'un dossier ou d'une liste. ; **OFF**: Annulation.

[NIGHT COLOR] ou [DAY COLOR] est changé quand vous allumez ou éteignez les feux de la voiture.

*1 La connexion du fil de commande de l'éclairage est requise. (→ 17)

*2 Certains caractères ou symboles n'apparaissent pas correctement (ou un blanc apparaît à leur place).

RÉFÉRENCES

■ Entretien

Nettoyage de l'appareil

Essayez la saleté de la façade avec un chiffon sec au silicone ou un chiffon doux.

Manipulation des disques:

- Ne pas toucher la surface d'enregistrement du disque.
- Ne pas coller de ruban adhésif, etc. sur les disques et ne pas utiliser de disque avec du ruban adhésif collé dessus.
- N'utilisez aucun accessoire pour le disque.
- Nettoyer le disque en partant du centre vers l'extérieur.
- Nettoyez le disque avec un chiffon sec au silicone ou un chiffon doux. N'utilisez aucun solvant.
- Pour retirer les disques de cet appareil, tirez-les horizontalement.
- Retirez les ébarbures du bord du trou central du disque avant d'insérer un disque.

■ Plus d'informations

Consultez aussi le site web suivant <<http://www.jvc.net/cs/car/>> pour:

- Les dernières mise à jour du micrologiciel et la liste de compatibilité la plus récente
- Application Android™ JVC MUSIC PLAY
- Autres informations récentes

À propos des disques et des fichiers audio

- Cet appareil ne peut lire que les CD suivants:



- Cet autoradio peut reproduire les disques multi-session; mais les sessions non fermées sont sautées pendant la lecture.
- **Disques ne pouvant pas être lus:**
 - Disques qui ne sont pas ronds.
 - Disques avec des colorations sur la surface d'enregistrement ou disques sales.
 - Disques enregistrables/réinscriptibles qui n'ont pas été finalisés.
 - CD de 8 cm. Essayer d'insérer un disque à l'aide d'un adaptateur peut entraîner un dysfonctionnement de l'appareil.
- **Lecture de disques à double face:** La face non DVD d'un disque à "DualDisc" n'est pas compatible avec le standard "Compact Disc Digital Audio". Par conséquent, l'utilisation de la face non DVD d'un disque à double face sur cet appareil ne peut pas être recommandée.

• Fichiers pouvant être lus:

- Extensions de fichier: MP3 (.mp3), WMA (.wma)
- Débit binaire: MP3: 8 kbps — 320 kbps
WMA: 32 kbps — 192 kbps
- Fréquence d'échantillonnage:
MP3: 48 kHz, 44,1 kHz, 32 kHz, 24 kHz, 22,05 kHz, 16 kHz, 12 kHz, 11,025 kHz, 8 kHz
WMA: 8 kHz — 48 kHz
- Fichiers à débit binaire variable (VBR).
- **Nombre maximum de caractères pour le nom d'un fichier/dossier:**
Ca dépend du format de disque utilisé (y compris les 4 caractères de l'extension — <.mp3> ou <.wma>).
- ISO 9660 Niveau 1 et 2: 32 caractères
- Romeo: 32 caractères
- Joliet: 32 caractères
- Nom de fichier long Windows: 32 caractères

À propos des périphériques USB



- Cet appareil peut reproduire les fichiers MP3/WMA/WAV/FLAC mémorisés sur un périphérique USB à mémoire de grande capacité.
- Vous ne pouvez pas connecter un périphérique USB via un hub USB.
- La connexion d'un câble dont la longueur totale dépasse 5 m peut avoir pour conséquence un fonctionnement anormal de la lecture.
- Nombre maximum de caractère pour:
 - Noms de dossier: 64 caractères
 - Noms de fichier: 64 caractères
 - Balises MP3: 64 caractères
 - Balises WMA: 64 caractères
 - Balises WAV: 64 caractères
 - Balises FLAC: 64 caractères
- Cet appareil peut reconnaître un maximum de 15 000 fichiers, 500 dossiers (999 fichiers par dossier y compris les dossiers sans fichier) et 8 hiérarchies.
- Cet appareil ne peut pas reconnaître les périphériques USB dont l'alimentation n'est pas de 5 V et dépasse 1 A.

À propos du périphérique Android

- Cet appareil prend en charge Android OS 4.1 et ultérieur.
- Certains périphériques Android (avec OS 4.1 et ultérieur) peuvent ne pas prendre en charge complètement Android Open Accessory (AOA) 2.0.
- Si le périphérique Android prend en charge à la fois le protocole mass storage class et AOA 2.0, cet appareil utilise toujours en priorité la lecture via AOA 2.0.

RÉFÉRENCES

Changez l'information sur l'affichage

Chaque fois que vous appuyez sur  , les informations affichées changent.

- Si aucune information n'est disponible ou si aucune information n'est enregistrée, "NO TEXT", "NO NAME", ou une autre information (par ex. le nom de la station) apparaît.

FM ou AM	Fréquence ↔ Jour/Horloge (Pour les stations FM Radio Data System uniquement) Nom de la station (PS) → Fréquence → Type de programme (PTY) → Radio texte+ → Jour/Horloge → (retour au début)
	(Pour CD-DA) Durée de lecture → Jour/Horloge → Nom du disque → Titre de plage → (retour au début) (Pour les fichiers MP3/WMA/WAV/FLAC) Durée de lecture → Jour/Horloge → Titre d'album/Artiste → Titre de plage → Noms de dossier/fichier → (retour au début)
CD ou USB	Durée de lecture → Jour/Horloge → Titre d'album/Artiste → Titre de plage → (retour au début)
ANDROID	Durée de lecture → Jour/Horloge → Titre d'album/Artiste → Titre de plage → (retour au début)
AUX	AUX ↔ Jour/Horloge
BT AUDIO	BT AUDIO ↔ Jour/Horloge



Lettres cyrilliques disponibles

 Caractères disponibles

 Indications sur l'affichage

А	Б	В	Г	Д	Е	Ж	З	И	Й	К	Л	М	Н	О	П	Р
С	Т	У	Ф	Х	Ц	Ч	Ш	Щ	Ъ	Ы	Ь	Э	Ю	Я	Ё	Є

GUIDE DE DÉPANNAGE

	Symptôme	Remède
Généralités	Le son ne peut pas être entendu.	<ul style="list-style-type: none"> • Ajustez le volume sur le niveau optimum. • Vérifiez les cordons et les connexions.
	"MISWIRING CHECK WIRING THEN PWR ON" apparaît.	Mettez l'appareil hors tension, puis assurez-vous que les prises des câbles d'enceinte sont correctement isolées. Mettez de nouveau l'appareil sous tension.
	"PROTECTING SEND SERVICE" apparaît.	Envoyez l'appareil au centre de service le plus proche.
Radio	Vous ne pouvez pas choisir la source.	Cochez le réglage [SRC SELECT]. (→ 4)
	<ul style="list-style-type: none"> • La réception radio est mauvaise. • Bruit statique pendant l'écoute de la radio. 	Connectez l'antenne solidement.
	Le disque ne peut pas être éjecté.	Maintenez enfoncée  pour éjecter le disque de force. Faites attention que le disque ne tombe pas quand il est éjecté.
CD/USB	"IN DISC" apparaît.	Assurez-vous que rien ne bloque la fente d'insertion quand vous éjectez le disque.
	"PLEASE" et "EJECT" apparaissent alternativement.	Appuyez sur  , puis insérez le disque correctement.
	L'ordre de lecture n'est pas celui que vous pensiez.	L'ordre de lecture est déterminé par le nom du fichier (USB) ou l'ordre dans lequel les fichiers ont été enregistrés (disque).
	La durée de lecture écoulée n'est pas correcte.	Cela dépend du processus d'enregistrement utilisé.
	"NOT SUPPORT" apparaît et la plage est sautée.	Vérifiez si la plage est dans un format compatible. (→ 12)
	"READING" clignote sur.	<ul style="list-style-type: none"> • N'utilisez pas trop de niveaux de hiérarchie et de dossiers. • Remettez le disque en place ou reconnectez le périphérique USB.

GUIDE DE DÉPANNAGE

	Symptôme	Rèmede
CO/SBS	"CANNOT PLAY" clignote et/ou le périphérique connecté ne peut pas être détecté.	<ul style="list-style-type: none"> Vérifiez si le périphérique connecté est compatible avec cet appareil et assurez-vous que les fichiers sont dans un format compatible. (➔ 12) Reconnectez le périphérique.
	Les caractères corrects ne sont pas affichés.	Cet appareil peut uniquement afficher les lettres majuscules, les chiffres et un nombre limité de symboles.
ANDROID	<ul style="list-style-type: none"> Aucun son ne peut être entendu pendant la lecture. Le son sort uniquement du périphérique Android. 	<ul style="list-style-type: none"> Reconnectez le périphérique Android. En mode [AUDIO MODE], lancez n'importe quelle application multimédia sur le périphérique Android et démarrez la lecture. En mode [AUDIO MODE], relancez l'application multimédia actuelle ou utilisez une autre application multimédia. Redémarrez le périphérique Android. Si cela ne résout pas le problème, c'est que le périphérique Android connecté ne peut pas diriger le signal audio sur l'appareil. (➔ 12)
	Lecture impossible en mode [AUTO MODE].	<ul style="list-style-type: none"> Assurez-vous que JVC MUSIC PLAY APP est installé sur le périphérique Android. (➔ 5) Reconnectez le périphérique Android et sélectionnez le mode de commande approprié. (➔ 6) Si cela ne résout pas le problème, c'est que le périphérique Android connecté ne prend pas en charge [AUTO MODE]. (➔ 12)
	"NO DEVICE" ou "READING" clignote sur.	<ul style="list-style-type: none"> Déactivez les options développeur sur le périphérique Android. Reconnectez le périphérique Android. Si cela ne résout pas le problème, c'est que le périphérique Android connecté ne prend pas en charge [AUTO MODE]. (➔ 12)
	La lecture est intermittente ou le son saute.	Déactivez le mode d'économie d'énergie sur le périphérique Android.
	"CANNOT PLAY"	<ul style="list-style-type: none"> Assurez-vous que le périphérique Android contient des fichiers audio compatibles. Reconnectez le périphérique Android. Redémarrez le périphérique Android.

Si vous avez toujours des problèmes, réinitialisez l'appareil. (➔ 3)

SPÉCIFICATIONS

Tuner	FM	Plage de fréquences	87,5 MHz — 108,0 MHz (pas de 50 kHz)
		Sensibilité utilisable (S/B = 26 dB)	0,71 µV/75 Ω
		Seuil de sensibilité (DIN S/N = 46 dB)	2,0 µV/75 Ω
		Réponse en fréquence (±3 dB)	30 Hz — 15 kHz
		Taux de Signal/Bruit (MONO)	64 dB
		Séparation stéréo (1 kHz)	40 dB
PO	Plage de fréquences	531 kHz — 1 611 kHz (pas de 9 kHz)	
	Sensibilité utilisable (S/B = 20 dB)	28,2 µV	
GO	Plage de fréquences	153 kHz — 279 kHz (pas de 9 kHz)	
	Sensibilité utilisable (S/B = 20 dB)	50 µV	
Lecteur CD	Diode laser	GaAlAs	
	Filtre numérique (D/A)	8 fois suréchantillonnage	
	Vitesse de rotation	500 t/min. — 200 t/min. (CLV)	
	Pleurage et scintillement	Non mesurables	
	Réponse en fréquence (±1 dB)	20 Hz — 20 kHz	
	Distorsion harmonique totale (1 kHz)	0,01 %	
	Taux de Signal/Bruit (1 kHz)	105 dB	
	Gamme dynamique	90 dB	
Séparation des canaux	85 dB		
Décodage MP3	Compatible avec le format MPEG-1/2 Audio Layer-3		
Décodeur WMA	Compatible Windows Media Audio		

SPÉCIFICATIONS

USB	Standard USB	USB 1.1, USB 2.0 (Vitesse maximale)
	Périphériques compatibles	À mémoire de grande capacité
	Système de fichiers	FAT12/ 16/ 32
	Courant d'alimentation maximum	CC 5 V \pm 1 A
	Décodage MP3	Compatible avec le format MPEG-1/2 Audio Layer-3
	Décodeur WMA	Compatible Windows Media Audio
	Décodeur WAV	PCM linéaire
	Décodeur FLAC	Fichiers FLAC
Auxiliaire	Réponse en fréquence (± 3 dB)	20 Hz — 20 kHz
	Tension maximum d'entrée	1 000 mV
	Impédance d'entrée	30 k Ω
Audio	Puissance de sortie maximum	50 W \times 4 ou 50 W \times 2 + 50 W \times 1 (Caisson de grave = 4 Ω)
	Pleine Puissance de Largeur de Bande (avec moins de 1% DHT)	22 W \times 4
	Impédance d'enceinte	4 Ω — 8 Ω
	Niveau de préamplification/charge (CD/USB)	2 500 mV/10 k Ω
	Impédance du préamplificateur	\leq 600 Ω

Généralités	Tension de fonctionnement (10,5 V — 16 V admissible)	14,4 V
	Consommation de courant maximale	10 A
	Gamme de température de fonctionnement	-10°C — +60°C
	Dimensions d'installation (L \times H \times P)	182 mm \times 112 mm \times 158 mm
	Poids	1,6 kg

Sujet à changement sans notification.

▲ Avertissement

- L'appareil peut uniquement être utilisé avec une alimentation de 12 V CC, à masse négative.
- Déconnectez la borne négative de la batterie avant le câblage et le montage.
- Ne connectez pas le fil de batterie (jaune) et le fil d'allumage (rouge) au châssis de la voiture ou au fil de masse (noir) pour éviter les courts-circuits.
- Isolez les fils non connectés avec du ruban adhésif pour éviter les courts-circuits.
- Assurez-vous de raccorder de nouveau la mise à la masse de cet appareil au châssis de la voiture après l'installation.

▲ Précautions

- Pour des raisons de sécurité, laissez le travail de câblage et de montage des professionnels. Consultez votre revendeur autoradié.
- Installez cet appareil dans la console de votre véhicule. Ne touchez pas les parties métalliques de cet appareil pendant ou juste après son utilisation. Les parties métalliques, comme le dissipateur de chaleur et le boîtier, deviennent chaudes.
- Ne connectez pas les fils \ominus des enceintes au châssis de la voiture, au fil de masse (noir) ou en parallèle.
- Connectez des enceintes avec une puissance maximum de plus de 50 W. Si la puissance maximum des enceintes est inférieure à 50 W, changez le réglage [AMP GAIN] pour éviter d'endommager les enceintes. (→ 10)
- Montez l'appareil avec un angle de moins de 30°.
- Si le faisceau de fils de votre véhicule ne possède pas de borne d'allumage, connectez le fil d'allumage (rouge) à la borne du boîtier de fusible de votre véhicule qui offre une alimentation de 12 V CC et qui se met en et hors service avec la clé de contact.
- Gardez tous les câbles à l'écart des dissipateurs thermiques.
- Après avoir installé l'appareil, vérifiez si les lampes de frein, les indicateurs, les clignotants, etc. de la voiture fonctionnent correctement.
- Si un fusible saute, assurez-vous d'abord que les câbles ne touchent pas le châssis de la voiture puis remplacez le vieux fusible par un nouveau de même valeur.

Procédure de base

- 1 Retirez la clé de contact, puis déconnectez la borne \ominus de la batterie de la voiture.
- 2 Connectez les fils correctement.
Reportez-vous à Connexions. (→ 17)
- 3 Installez l'appareil dans votre voiture.
Reportez-vous à Installation de l'appareil (montage encastré).
- 4 Connectez la borne \ominus de la batterie de la voiture.
- 5 Réinitialisez l'appareil. (→ 3)

Installation de l'appareil (montage encastré)

Réalisez les connexions nécessaires. (→ 17)

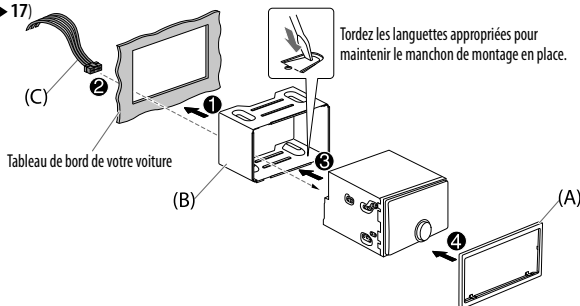

Lors d'une installation sans manchon de montage

- 1 Retirez le manchon de montage et la plaque d'assemblage de l'appareil.
- 2 Alignez les entailles de l'appareil (des deux côtés) avec le support de montage du véhicule et fixez l'appareil avec les vis (fourni).

▲ N'utiliser que les vis spécifiés. L'utilisation de vis incorrects peut endommager l'appareil.

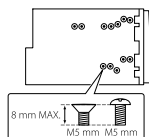

Comment retirer l'appareil

- 1 Insérez le loquet des clés d'extraction dans les trous de chaque côté de la plaque d'assemblage, puis tirez vers l'extérieur.
- 2 Insérez les clés d'extraction profondément dans les fentes de chaque côté, puis suivez les flèches indiquées ci-dessous.

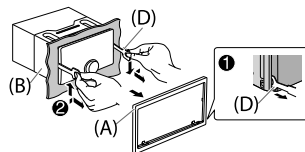

Connexions

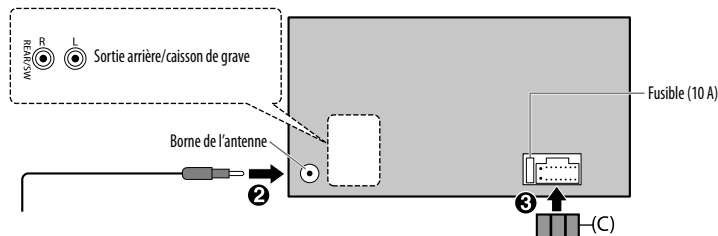

Connexion des connecteurs ISO sur certaines voitures VW/Audi ou Opel (Vauxhall)

Vous aurez peut-être besoin de modifier le câblage du faisceau de fils fourni comme montré sur l'illustration ci-dessous.

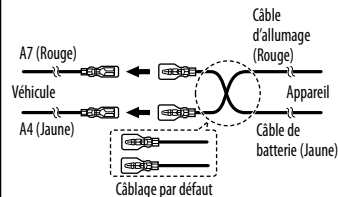

* Vous pouvez aussi connecter directement un caisson de grave sans amplificateur de caisson de grave extérieur. Pour les réglages, ➔ 10.

Si votre voiture ne possède pas de prise ISO

Nous recommandons d'installer l'appareil en utilisant un hamais de câblage en vente dans le commerce recommandé spécifiquement pour votre voiture et, pour votre sécurité, de laisser ce travail à des professionnels. Consultez votre revendeur autoradio.

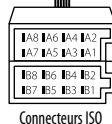

Lors de la connexion à un amplificateur extérieur, connectez son fil de masse au châssis de la voiture pour éviter d'endommager l'appareil.

Si aucune connexion n'est faite, ne laissez pas le câble sortir de la languette.

Bleu clair/jaune (Fil de télécommande de volant)

À l'adaptateur de télécommande volant

Broche	Couleur et fonction	
A2	Marron	: Système de téléphone portable
A4	Jaune	: Pile
A5	Bleu/Blanc	: Commande d'alimentation
A6	Orange/blanc	: Éclairage de la voiture
A7	Rouge	: Allumage (ACC)
A8	Noir	: Connexion à la terre (masse)
B1	Violet ⊕	
B2	Violet/noir ⊖	: Enceinte arrière (droite)
B3	Gris ⊕	
B4	Gris/noir ⊖	: Enceinte avant (droite)
B5	Blanc ⊕	
B6	Blanc/noir ⊖	: Enceinte avant (gauche)
B7	Vert ⊕	
B8	Vert/noir ⊖	: Enceinte arrière (gauche)*

Liste des pièces pour l'installation

(A) Plaque d'assemblage

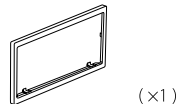

(B) Manchon de montage

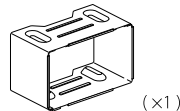

(C) Faisceau de fils

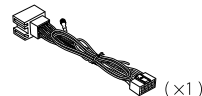

(D) Clé d'extraction



(E) Vis à tête plate (M5 x 8 mm)



(F) Vis à tête ronde (M5 x 8 mm)



INHALT

VOR DER INBETRIEBNAHME	2
GRUNDLAGEN	3
ERSTE SCHRITTE	4
1 Brechen Sie die Demonstration ab	
2 Stellen Sie die Uhr ein	
3 Einstellen der grundlegenden Einstellungen	
CD / USB / ANDROID	5
RADIO	6
AUX	8
AUDIOEINSTELLUNGEN	8
DISPLAY-EINSTELLUNGEN	11
ZUR BEZUGNAHME	12
Wartung	
Weitere Informationen	
FEHLERSUCHE	13
TECHNISCHE DATEN	14
EINBAU / ANSCHLUSS	16

VOR DER INBETRIEBNAHME

WICHTIG

- Um richtige Verwendung sicherzustellen, lesen Sie die Bedienungsanleitung vor der Verwendung des Produkts sorgfältig durch. Es ist besonders wichtig, dass Sie die als Warnung und Vorsicht gekennzeichneten Hinweise in dieser Anleitung lesen und beachten.
- Bitte bewahren Sie die Anleitung an sicherer Stelle und griffbereit zum Nachschlagen auf.

▲ **Warnung**

Bedienen Sie keine Funktion, die Ihre Aufmerksamkeit vom Straßenverkehr ablenkt.

▲ **Vorsicht**

Lautstärkeeinstellung:

- Stellen Sie die Lautstärke so ein, dass Sie immer noch Geräusche von außerhalb des Fahrzeugs hören können, um Unfälle zu vermeiden.
- Senken Sie die Lautstärke vor dem Abspielen digitaler Tonquellen, um Beschädigung der Lautsprecher durch plötzliche Tonspitzen zu vermeiden.

Allgemeines:

- Vermeiden Sie Verwendung des externen Geräts, wenn dieses das sichere Fahren behindern kann.
- Stellen Sie sicher, dass alle wichtigen Daten gesichert sind. Wir übernehmen keine Haftung für jeglichen Verlust aufgenommener Daten.
- Stellen Sie sicher, dass keine Metallgegenstände (wie etwa Münzen oder Werkzeuge) ins Innere des Geräts gelangen und Kurzschlüsse verursachen.
- Wenn ein Disc-Fehler durch Kondensationsbildung auf der Laserlinse auftritt, werfen Sie die Disc aus und warten Sie eine Zeit lang, bis die Kondensation getrocknet ist.

Wie Sie diese Anleitung lesen

- Die Bedienung wird im Wesentlichen anhand der Tasten auf der Frontblende erläutert.
- Englischsprachige Anzeigen werden zur Erklärung verwendet. Sie können die Anzeigesprache im Menü wählen. (→ 4)
- [XX] zeigt die gewählten Punkte an.
- (→ XX) zeigt an, dass Bezugsinformationen auf der angegebenen Seitennummer vorhanden sind.

GRUNDLAGEN

Frontblende

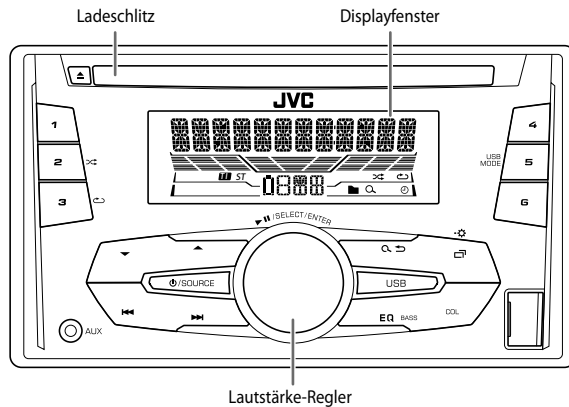

Rücksetzen

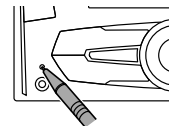

Ihre aktuellen Voreinstellungen werden gelöscht, mit Ausnahme gespeicherter Radiosender.

Zum

Auf der Frontblende

Einschalten

Drücken Sie **⏻ / SOURCE**.
• Zum Ausschalten halten Sie die Taste gedrückt.

Einstellen der Lautstärke

Drehen Sie den Lautstärke-Regler.
Drücken Sie den Lautstärke-Regler zum Stummschalten des Tons oder zum Pausieren der Wiedergabe.
• Zum Abbrechen drücken Sie die Taste erneut.

Quelle auswählen

• Drücken Sie **⏻ / SOURCE** wiederholt.
• Drücken Sie **⏻ / SOURCE**, und drehen Sie dann den Lautstärke-Regler innerhalb von 2 Sekunden.

Ändern der Display-Information

Drücken Sie **⏻ / ⚙️** wiederholt. (➔ 13)

ERSTE SCHRITTE

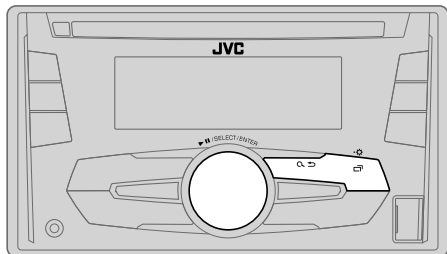



1 Brechen Sie die Demonstration ab

Wenn Sie die Stromversorgung einschalten (nach dem Rücksetzen des Geräts), erscheint folgende Anzeige im Display: "CANCEL DEMO" → "PRESS" → "VOLUME KNOB"



- 1 Drücken Sie den Lautstärke-Regler.
[YES] ist für das ursprüngliche Setup gewählt.
- 2 Drücken Sie den Lautstärke-Regler erneut.
"DEMO OFF" erscheint.

2 Stellen Sie die Uhr ein

- 1 Halten Sie  gedrückt.
- 2 Drehen Sie den Lautstärke-Regler zum Wählen von [CLOCK], und drücken Sie dann den Regler.
- 3 Drehen Sie den Lautstärke-Regler zum Wählen von [CLOCK SET], und drücken Sie dann den Regler.
- 4 Drehen Sie den Lautstärke-Regler, um die Einstellungen vorzunehmen, und drücken Sie dann den Regler.
Tag → Stunde → Minute
- 5 Drehen Sie den Lautstärke-Regler zum Wählen von [24H/ 12H], und drücken Sie dann den Regler.
- 6 Drehen Sie den Lautstärke-Regler zum Wählen von [12 HOUR] oder [24 HOUR], und drücken Sie dann den Regler.
- 7 Drücken Sie  zum Beenden.

Zum Zurückschalten zum vorherigen Einstellelement drücken Sie  .

3 Einstellen der grundlegenden Einstellungen

- 1 Halten Sie  gedrückt.
- 2 Drehen Sie den Lautstärke-Regler, um einen Gegenstand zu treffen (siehe folgende Tabelle), und drücken Sie dann den Regler.
- 3 Wiederholen Sie Schritt 2, bis der gewünschte Gegenstand gewählt oder aktiviert ist.
- 4 Drücken Sie  zum Beenden.

Zum Zurückschalten zum vorherigen Einstellelement drücken Sie  .

Standard: **XX**

SETTINGS

BEEP **ON:** Aktiviert den Tastenberührungston. ; **OFF:** Deaktiviert.

SRC SELECT

AM* **ON:** Aktiviert Sie AM in der Quellenwahl. ; **OFF:** Deaktiviert.

AUX* **BT ADAPTER:** Wählen Sie dies, wenn der KS-BTA100 Bluetooth-Adapter an die AUX-Buchse angeschlossen ist. (→ 8) ; **ON:** Aktiviert AUX in der Quellenwahl. ; **OFF:** Deaktiviert.

F/W UPDATE

SYSTEM

F/W xxxx **YES:** Startet die Aktualisierung der Firmware. ; **NO:** Hebt auf (Aktualisierung wird nicht ausgeführt). Einzelheiten darüber, wie Sie die Firmware aktualisieren können, siehe: <<http://www.jvc.net/cs/car/>>.

CLOCK

CLOCK SYNC **AUTO:** Die Uhrzeit wird automatisch mit den Uhrzeit-Daten (CT) im -Daten (Uhrzeit) im FM (UKW) Radio Data System eingestellt. ; **OFF:** Hebt auf.

CLOCK DISP **ON:** Die Uhrzeit wird im Display angezeigt, auch wenn das Gerät ausgeschaltet wird. ; **OFF:** Hebt auf.

ENGLISH

Wählen Sie die Anzeigesprache für das Menü und die Musik-Information, wo zutreffend. Als Standard ist **ENGLISH** ausgewählt.

РУССКИЙ

ESPAÑOL

* Nicht angezeigt, wenn die entsprechende Quelle gewählt ist.

CD / USB / ANDROID

Starten Sie die Wiedergabe

Die Quelle schaltet automatisch um, und die Wiedergabe startet.

CD

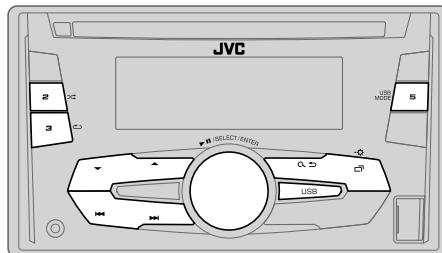
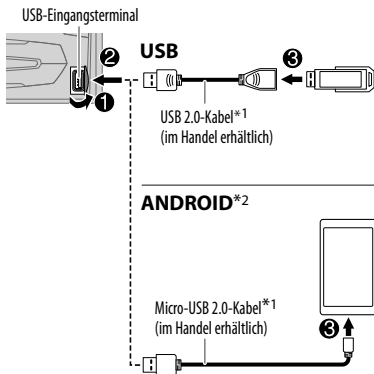
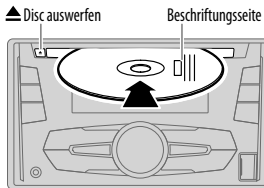

Zum direkten Wählen der USB/ ANDROID-Quelle drücken Sie **USB**.

Zum	Auf der Frontblende
Vorspulen/Rückspulen* ³	Halten Sie ◀◀ / ▶▶ gedrückt.
Auswählen eines Tracks/ einer Datei	Drücken Sie ◀◀ / ▶▶ .
Auswählen eines Ordnerns* ⁴	Drücken Sie ▲ / ▼ .
Wiederholte Wiedergabe* ³	Drücken Sie 3 wiederholt. TRACK RPT / ALL RPT : Audio-CD TRACK RPT / FOLDER RPT / ALL RPT : MP3/WMA/WAV/FLAC-Datei ONE RPT / ALL RPT / RPT OFF : ANDROID
Zufallswiedergabe* ³	Drücken Sie 2 wiederholt. ALL RND / RND OFF : Audio-CD FOLDER RND / ALL RND / RND OFF : MP3/WMA/WAV/FLAC-Datei SONG RND / ALL RND / RND OFF : ANDROID

*¹ Lassen Sie bei Nichtgebrauch nicht das Kabel im Auto liegen.

*² Wenn ein Android-Gerät angeschlossen wird, wird "Press [VIEW] to install JVC MUSIC PLAY APP" angezeigt. Gehen Sie zur Installation der Anwendung gemäß den Anweisungen vor. Sie können auch vor dem Verbinden die neueste Version der JVC MUSIC PLAY-Anwendung auf Ihrem Android-Gerät installieren. (➔ 12)

*³ Bei ANDROID: Trifft nur zu, wenn [AUTO MODE] gewählt ist. (➔ 6)

*⁴ Bei CD: Nur für MP3/WMA-Dateien. Dies funktioniert nicht bei ANDROID.

Wählen Sie den Steuermodus

Während ANDROID als Quelle gewählt ist, drücken Sie **5 USB MODE** wiederholt.

AUTO MODE: Steuern Sie das Android-Gerät von dieser Einheit über die im Android-Gerät installierte Anwendung JVC MUSIC PLAY.

AUDIO MODE: Steuern Sie das Android-Gerät vom Android-Gerät selber über andere im Android-Gerät installierte Media-Player-Anwendungen. Sie können aber weiterhin Wiedergabe/Pause oder Datei-Überspringen von dieser Einheit steuern.

Wählen Sie das Musiklaufwerk

Drücken Sie **5 USB MODE** wiederholt.

Im folgenden Laufwerk gespeicherte Titel werden abgespielt.

- Wählen Sie internen oder externen Speicher für ein Smartphone (Massenspeicherklasse).
- Gewähltes Laufwerk bei Gerät mit mehreren Laufwerken.

Auswählen einer Datei aus einem Ordner/einer Liste

- 1 Drücken Sie **Q ↵**.
- 2 Drehen Sie den Lautstärke-Regler zum Wählen eines Ordners/einer Liste, und drücken Sie dann den Regler.
- 3 Drehen Sie den Lautstärke-Regler zum Wählen einer Datei, und drücken Sie dann den Regler.

Schnellsuche

Wenn Sie viele Dateien haben, können Sie diese schnell durchsuchen.

Drehen Sie den Lautstärke-Regler schnell, um die Liste schnell zu durchsuchen.

- Zum Zurückschalten zum vorherigen Einstellelement drücken Sie **Q ↵**.
- Zum Abbrechen halten Sie **Q ↵** gedrückt.
- Beim ANDROID nur gültig, wenn [AUTO MODE] gewählt ist.

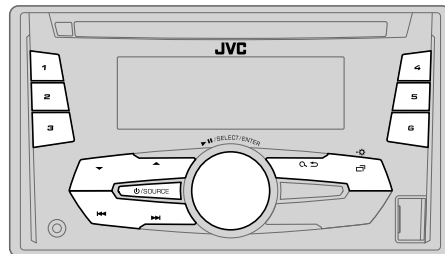

“ST” leuchtet auf, wenn eine UKW-Stereosendung mit ausreichender Signalstärke empfangen wird.

Suche nach einem Sender

- 1 Drücken Sie **⏻ / SOURCE** wiederholt, um FM (UKW) oder AM zu wählen.
- 2 Drücken Sie **◀◀ / ▶▶**, um einen Sender automatisch zu suchen. (oder)
Halten Sie **◀◀ / ▶▶** gedrückt, bis “M” blinkt, und drücken Sie die Taste dann wiederholt, um einen Sender manuell zu suchen.

Einstellungen im Speicher

Sie können bis zu 18 Sender für FM (UKW) und 6 Sender für AM speichern.

Speichern eines Senders

Während des Hörens eines Senders...

Halten Sie eine der Zifferntasten (**1 bis 6**) gedrückt. (oder)

- 1 Halten Sie den Lautstärke-Regler gedrückt, bis “PRESET MODE” blinkt.
- 2 Drehen Sie den Lautstärke-Regler zum Wählen einer Festsendernummer, und drücken Sie dann den Regler.
Die Festsendernummer blinkt, und “MEMORY” erscheint.

RADIO

Wählen Sie einen gespeicherten Sender aus

Drücken Sie ▲/▼ oder eine der Zifferntasten (1 bis 6).
(oder)

- 1 Drücken Sie ↵.
- 2 Drehen Sie den Lautstärke-Regler zum Wählen einer Voreingabenummer, und drücken Sie dann den Regler zur Bestätigung.

Andere Einstellungen

- 1 Halten Sie + gedrückt.
- 2 Drehen Sie den Lautstärke-Regler zum Wählen von [TUNER], und drücken Sie dann den Regler.
- 3 Drehen Sie den Lautstärke-Regler, um einen Gegenstand zu treffen (siehe folgende Tabelle), und drücken Sie dann den Regler.
- 4 Wiederholen Sie Schritt 3, bis der gewünschte Gegenstand gewählt/aktiviert ist, oder folgen Sie den Anweisungen auf dem gewählten Gegenstand.
- 5 Drücken Sie + zum Beenden.

Zum Zurückschalten zum vorherigen Einstellelement drücken Sie ↵.

Standard: **XX**

RADIO TIMER	Schaltet das Radio zu einer spezifischen Zeit ein, ungeachtet der aktuellen Quelle. 1 ONCE/ DAILY/ WEEKLY/ OFF: Wählen Sie, wie oft der Timer eingeschaltet wird. 2 FM/ AM: Wählen Sie das Frequenzband. 3 01 bis 18 (für FM)/ 01 bis 06 (für AM): Wählen Sie den Festsender. 4 Stellen Sie den Tag* ¹ und die Zeit der Aktivierung ein. ☉ leuchtet auf, wenn der Vorgang fertig ist. Radio Timer wird in den folgenden Fällen nicht aktiviert. • Das Gerät ist ausgeschaltet. • [OFF] ist für [AM] in [SRC SELECT] gewählt, nachdem Radio Timer für AM gewählt wurde. (➔ 4)
--------------------	---

SSM	SSM 01 – 06 / SSM 07 – 12 / SSM 13 – 18: Automatische Voreinstellung von bis zu 18 Sendern für FM (UKW). "SSM" hört zu blinken auf, wenn die ersten 6 Sender gespeichert sind. Wählen Sie SSM 07 – 12 / SSM 13 – 18 zum Speichern der folgenden 12 Sender.
------------	--

LOCAL SEEK	ON: Sucht nur FM (UKW)-Sender mit gutem Empfang.; OFF: Hebt auf. • Die vorgenommenen Einstellungen gelten nur für die gewählte Quelle/den gewählten Sender. Wenn Sie die Quelle/den Sender gewechselt haben, müssen Sie die Einstellungen erneut vornehmen.
IF BAND	AUTO: Steigert die Tuner-Empfindlichkeit, um Störgeräusche von benachbarten FM-Sendern zu verringern. (Stereo-Effekt kann verlorengehen).; WIDE: Ist Interferenz von benachbarten FM-Sendern ausgesetzt, aber die Klangqualität wird nicht verringert, und der Stereoeffekt wird bewahrt.
MONO	ON: Verbessert den FM (UKW)-Empfang, aber der Stereoeffekt geht verloren.; OFF: Hebt auf.
NEWS-STBY*²	ON: Das Gerät schaltet kurzzeitig auf das Nachrichtenprogramm, falls verfügbar.; OFF: Hebt auf.
REGIONAL*²	ON: Schaltet auf einen anderen Sender in der spezifischen Region nur mit der "AF"-Steuerung.; OFF: Hebt auf.
AF SET*²	ON: Sucht automatisch einen anderen Sender auf, der das gleiche Programm im gleichen Radio Data System-Netzwerk sendet und einen besseren Empfang aufweist, falls der aktuelle Empfang schlecht ist.; OFF: Hebt auf.
TI SET*²	ON: Erlaubt es, das Gerät kurzzeitig auf Verkehrsinformation schalten, wenn verfügbar ("TI" leuchtet auf).; OFF: Hebt auf.
PTY SEARCH*²	Wählen Sie einen PTY-Code (siehe unten). Wenn ein Sender eine Sendung mit dem PTY-Code ausstrahlt, den Sie gewählt haben, wird dieser Sender eingestellt.

PTY-Codes: NEWS, AFFAIRS, INFO, SPORT, EDUCATE, DRAMA, CULTURE, SCIENCE, VARIED, POP M (Musik), ROCK M (Musik), EASY M (Musik), LIGHT M (Musik), CLASSICS, OTHER M (Musik), WEATHER, FINANCE, CHILDREN, SOCIAL, RELIGION, PHONE IN, TRAVEL, LEISURE, JAZZ, COUNTRY, NATION M (Musik), OLDIES, FOLK M (Musik), DOCUMENT

*¹ Nur wählbar, wenn **[ONCE]** oder **[WEEKLY]** in Schritt 1 gewählt wurde.

*² Nur für FM (UKW)-Quelle.

AUX

Verwendung eines tragbaren Audioplayers

- 1 Schließen Sie einen tragbaren Audioplayer (im Handel erhältlich) an.

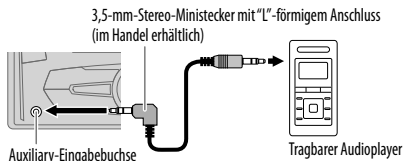

- 2 Wählen Sie [ON] für [AUX] in [SRC SELECT]. (→ 4)
- 3 Drücken Sie **SOURCE** wiederholt zum Wählen von AUX.
- 4 Schalten Sie den tragbaren Audioplayer ein und starten Sie die Wiedergabe.



Verwenden Sie einen 3-adrigen Stereo-Ministecker für optimale Audioausgabe.

Verwendung eines Bluetooth®-Geräts

- 1 Schließen Sie den Bluetooth-Adapter, KS-BTA100 an (separat erhältlich).

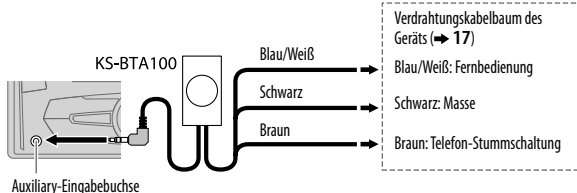

- 2 Registrieren (pairen) Sie das Bluetooth-Gerät mit KS-BTA100.
- 3 Wählen Sie [BT ADAPTER] für [AUX] in [SRC SELECT]. (→ 4)
- 4 Drücken Sie **SOURCE** wiederholt zum Wählen von BT AUDIO.
- 5 Beginnen Sie die Verwendung des Bluetooth-Geräts.

Einzelheiten siehe Bedienungsanleitung des KS-BTA100.

AUDIOEINSTELLUNGEN

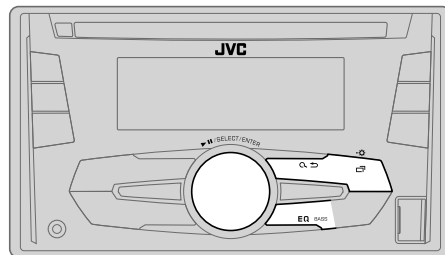

Wählen Sie einen Vorwahl-Equalizer

Drücken Sie **EQ BASS** wiederholt.
(oder)

Drücken Sie **EQ BASS**, und drehen Sie dann den Lautstärke-Regler innerhalb von 5 Sekunden.

Vorwahl-Equalizer: FLAT (Standard), HARD ROCK, HIP HOP, JAZZ, POP, R&B, TALK, USER, VOCAL BOOST, BASS BOOST, CLASSICAL, DANCE

Speichern Ihre eigenen Klangeinstellungen

- 1 Halten Sie **EQ BASS** gedrückt, um auf EASY EQ-Suche zu schalten.
- 2 Drehen Sie den Lautstärke-Regler zum Wählen eines Gegenstands, und drücken Sie dann den Regler.
Siehe [EASY EQ] bezüglich der Einstellung (→ 9), und das Ergebnis wird unter [USER] gespeichert.

- Zum Zurückschalten zum vorherigen Einstellelement drücken Sie **Q**.
- Zum Beenden drücken Sie **EQ BASS**.

AUDIOEINSTELLUNGEN

Andere Einstellungen

- Halten Sie gedrückt.
- Drehen Sie den Lautstärke-Regler, um einen Gegenstand zu treffen (siehe folgende Tabelle), und drücken Sie dann den Regler.
- Wiederholen Sie Schritt 2, bis der gewünschte Gegenstand gewählt/aktiviert ist, oder folgen Sie den Anweisungen auf dem gewählten Gegenstand.
- Drücken Sie zum Beenden.

Zum Zurückschalten zum vorherigen Einstellelement drücken Sie .

Standard: **XX**

EQ SETTING																			
EQ PRESET	Wählt einen Vorwahl-Equalizer, der für das Musikgenre geeignet ist. (Wählen Sie [USER], um die in [EASY EQ] vorgenommenen Einstellungen zu verwenden.) FLAT (Standard) / HARD ROCK / HIP HOP / JAZZ / POP / R&B / TALK / USER / VOCAL BOOST / BASS BOOST / CLASSICAL / DANCE																		
EASY EQ	Justieren Ihre eigenen Klangeinstellungen. Diese Einstellungen werden unter [USER] gespeichert. SUB.W SP *1*2: 00 bis +06 (Standard: 03) SUB.W *1*3: -08 bis +08 (00) BASS LVL : -06 bis +06 (00) MID LVL : -06 bis +06 (00) TRE LVL : -06 bis +06 (00)																		
PRO EQ	<ol style="list-style-type: none"> BASS / MIDDLE / TREBLE: Wählen Sie einen Klangton. Stellen Sie die Klangelemente des gewählten Klangtons ein. <table border="0"> <tr> <td>BASS</td> <td>Frequenz: 60 / 80 / 100 / 200 HZ (Standard: 80 HZ)</td> </tr> <tr> <td></td> <td>Pegel: -06 bis +06 (00)</td> </tr> <tr> <td></td> <td>Q: Q1.0 / Q1.25 / Q1.5 / Q2.0 (Q1.0)</td> </tr> <tr> <td>MIDDLE</td> <td>Frequenz: 0.5 / 1.0 / 1.5 / 2.5 KHZ (Standard: 1.0 KHZ)</td> </tr> <tr> <td></td> <td>Pegel: -06 bis +06 (00)</td> </tr> <tr> <td></td> <td>Q: Q0.75 / Q1.0 / Q1.25 (Q1.25)</td> </tr> <tr> <td>TREBLE</td> <td>Frequenz: 10.0 / 12.5 / 15.0 / 17.5 KHZ (Standard: 10.0 KHZ)</td> </tr> <tr> <td></td> <td>Pegel: -06 bis +06 (00)</td> </tr> <tr> <td></td> <td>Q: Q FIX (Q FIX)</td> </tr> </table>	BASS	Frequenz: 60 / 80 / 100 / 200 HZ (Standard: 80 HZ)		Pegel: -06 bis +06 (00)		Q: Q1.0 / Q1.25 / Q1.5 / Q2.0 (Q1.0)	MIDDLE	Frequenz: 0.5 / 1.0 / 1.5 / 2.5 KHZ (Standard: 1.0 KHZ)		Pegel: -06 bis +06 (00)		Q: Q0.75 / Q1.0 / Q1.25 (Q1.25)	TREBLE	Frequenz: 10.0 / 12.5 / 15.0 / 17.5 KHZ (Standard: 10.0 KHZ)		Pegel: -06 bis +06 (00)		Q: Q FIX (Q FIX)
BASS	Frequenz: 60 / 80 / 100 / 200 HZ (Standard: 80 HZ)																		
	Pegel: -06 bis +06 (00)																		
	Q: Q1.0 / Q1.25 / Q1.5 / Q2.0 (Q1.0)																		
MIDDLE	Frequenz: 0.5 / 1.0 / 1.5 / 2.5 KHZ (Standard: 1.0 KHZ)																		
	Pegel: -06 bis +06 (00)																		
	Q: Q0.75 / Q1.0 / Q1.25 (Q1.25)																		
TREBLE	Frequenz: 10.0 / 12.5 / 15.0 / 17.5 KHZ (Standard: 10.0 KHZ)																		
	Pegel: -06 bis +06 (00)																		
	Q: Q FIX (Q FIX)																		

AUDIO

BASS BOOST	+01 — +05 (+01) : Wählt Ihren bevorzugten Bass-Boost-Pegel. ; OFF : Hebt auf.
LOUD	Q1 / Q2 : Verstärkt niedrige oder hohe Frequenzen, um eine gute Klangwirkung auch bei niedriger Lautstärke zu erhalten. ; OFF : Hebt auf.
SUB.W LEVEL *1	SPK-OUT *2 00 bis +06 (+03) : Stellt den Ausgangspegel des über Lautsprecherleitung angeschlossenen Subwoofers ein. (→ 17) PRE-OUT *3 -08 bis +08 (00) : Stellt den Ausgangspegel des an die Line-Out-Anschlüsse (REAR/SW) über einen externen Verstärker angeschlossenen Subwoofers ein. (→ 17)
SUB.W *3	ON / OFF : Schaltet den Subwoofer-Ausgang ein oder aus.
SUB.W LPF *1	THROUGH : Alle Signale werden zum Subwoofer gesendet. ; LOW 55HZ / MID 85HZ / HIGH 120HZ : Audiosignale mit niedrigeren Frequenzen als 55 Hz/ 85 Hz/ 120 Hz werden zum Subwoofer geleitet.
SUB.W PHASE *1	REVERSE (180°) / NORMAL (0°) : Wählt die Phase des Subwoofer-Ausgangs so, dass sie dem Lautsprecher-Ausgang für optimale Leistung entspricht. (Nur wählbar, wenn eine andere Einstellung als [THROUGH] für [SUB.W LPF] gewählt ist.)
FADER	R06 — F06 (00) : Stellen Sie die Ausgangsbalance zwischen vorderen und hinteren Lautsprechern ein.
BALANCE *4	L06 — R06 (00) : Stellen Sie die Ausgangsbalance zwischen linken und rechten Lautsprechern ein.
VOL ADJUST	-15 — +06 (00) : Nehmen Sie die Vorwahl des anfänglichen Lautstärkepegels für jede Quelle (in Bezug auf den FM (UKW)-Lautstärkepegel) vor. Vor der Einstellung wählen Sie eine anzupassende Quelle aus. ("VOL ADJ FIX" erscheint im Display, wenn FM (UKW) gewählt ist.)

*1 Wird nur angezeigt, wenn [SUB.W] auf [ON] gestellt ist.

*2 Wird nur angezeigt, wenn [SPK/PRE OUT] auf [SUB.W/SUB.W] gestellt ist. (→ 10)

*3 Wird nur angezeigt, wenn [SPK/PRE OUT] auf [REAR/SUB.W] oder [SUB.W/SUB.W] gestellt ist. (→ 10)

*4 Die Einstellung kann nicht den Subwoofer-Ausgang beeinflussen.

AUDIOEINSTELLUNGEN

AMP GAIN	LOW POWER: Beschränkt den maximalen Lautstärkepegel auf 25. (Wählen Sie dies, wenn die Maximalleistung jedes Lautsprechers weniger als 50 W beträgt, um Schäden an den Lautsprechern zu verhindern). ; HIGH POWER: Der maximale Lautstärkepegel ist 35.
D.T.EXP (Digital Track Expander)	ON: Erzeugt realistischen Klang, indem die Hochfrequenzkomponenten kompensiert und die Anstiegszeit der Wellenform, die bei der Audiodaten-Kompression verloren gehen, wiederhergestellt werden. ; OFF: Hebt auf.
TEL MUTING *5	ON: Schaltet den Ton bei Verwendung des Mobiltelefons stumm (nicht über KS-BTA10 angeschlossen). ; OFF: Hebt auf.
SPK/PRE OUT	Wählen Sie je nach der Art des Lautsprecheranschlusses die geeignete Einstellung, um den gewünschten Ausgang zu erhalten. (➔ Lautsprecher-Ausgangseinstellungen)

*5 Arbeitet nicht, wenn [BT ADAPTER] für [AUX] in [SRC SELECT] gewählt ist. (➔ 4)

Lautsprecher-Ausgangseinstellungen

Wählen Sie die Ausgangseinstellung für die Lautsprecher [SPK/PRE OUT], basierend auf der Art des Lautsprecheranschlusses.

Anschluss über Line-Out-Buchsen

Für Verbindungen über einen externen Verstärker. (➔ 17)

Einstellung auf [SPK/PRE OUT]	Audiosignal über Line-Out-Anschluss	
	REAR/SW	
REAR/REAR	Hinterer Lautsprecherausgang	
REAR/SUB.W	Subwoofer-Ausgang	
SUB.W/SUB.W	Subwoofer-Ausgang	

Anschluss über Lautsprecherkabel

Für Verbindungen ohne externen Verstärker. Mit diesen Einstellungen können Sie aber auch den Subwoofer-Ausgang genießen. (➔ 17)

Einstellung auf [SPK/PRE OUT]	Audiosignal über hintere Lautsprecherleitung	
	L (links)	R (rechts)
REAR/REAR	Hinterer Lautsprecherausgang	Hinterer Lautsprecherausgang
REAR/SUB.W	Hinterer Lautsprecherausgang	Hinterer Lautsprecherausgang
SUB.W/SUB.W	Subwoofer-Ausgang	(Stummschaltung)

Wenn [SUB.W/SUB.W] gewählt ist:

- [HIGH 120HZ] ist in [SUB.W LPF] gewählt, und [THROUGH] steht nicht zur Verfügung.
- [R01] ist in [FADER] gewählt, und der Wahlbereich ist [R06] bis [00].

DISPLAY-EINSTELLUNGEN

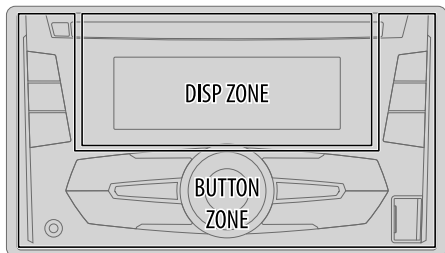

- 1 Halten Sie gedrückt.
Drücken Sie **COL** um direkt auf [COLOR] zu schalten.
- 2 Drehen Sie den Lautstärke-Regler, um einen Gegenstand zu treffen (siehe folgende Tabelle), und drücken Sie dann den Regler.
- 3 Wiederholen Sie Schritt 2, bis der gewünschte Gegenstand gewählt/aktiviert ist, oder folgen Sie den Anweisungen auf dem gewählten Gegenstand.
- 4 Drücken Sie zum Beenden.

Zum Zurückschalten zum vorherigen Einstellelement drücken Sie .

Standard: **XX**

DISPLAY

DIMMER

Blenden Sie die Display- und Tastenbeleuchtung ab.

OFF: Die Abbildung ist ausgeschaltet.

ON: Die Abbildung ist eingeschaltet. Die Helligkeit wechselt auf [NIGHT]-Einstellung um.

(→ [BRIGHTNESS])

DIMMER TIME: Stellen Sie die Anfangs- und Endzeit für die Abblendfunktion ein.

1 Drehen Sie den Lautstärke-Regler zum Einstellen der Einschaltzeit [ON], und drücken Sie dann den Regler.

2 Drehen Sie den Lautstärke-Regler zum Einstellen der Einschaltzeit [OFF], und drücken Sie dann den Regler.

(Standard: [ON]: 18:00 oder 6:00 PM

[OFF]: 6:00 oder 6:00 AM)

AUTO: Die Abbildung schaltet automatisch ein und aus, wenn Sie die Autoscheinwerfer ein- oder ausschalten.*1

BRIGHTNESS

Stellt die Tasten-, Display- und USB-Eingangsbuchsenhelligkeit für Tag und Nacht separat ein.

1 **DAY / NIGHT:** Wählen Sie Tag oder Nacht.

2 Wählen Sie eine Zone. (→ **Abbildung in linker Spalte**)

3 Stellen Sie den Helligkeitspegel ein (00 bis 31).

(Standard: **BUTTON ZONE: DAY: 25 ; NIGHT: 09**

DISP ZONE: DAY: 31 ; NIGHT: 12)

SCROLL*2

ONCE: Scrollt die Display-Information einmal. ; **AUTO:** Wiederholt das Scrollen in 5-Sekunden-Intervallen. ; **OFF:** Hebt auf.

COLOR

PRESET

Wählen Sie eine Farbe für die Tastenbeleuchtung.

• **COLOR 01** bis **COLOR 49** [**COLOR 08**]

• **USER:** Die Farbe, die Sie für [DAY COLOR] oder [NIGHT COLOR] festgelegt haben, wird gezeigt.

• **COLOR FLOW01** bis **COLOR FLOW03:** Die Farbe wechselt bei unterschiedlichen Geschwindigkeiten.

DAY COLOR

Erstellen Sie Ihre eigenen Tages- und Nachtfarben für die Tastenbeleuchtung.

1 **RED / GREEN / BLUE:** Wählen Sie eine Primärfarbe.

2 **00** bis **31:** Wählen Sie den Pegel.

NIGHT COLOR

Wiederholen Sie Schritt 1 und 2 zur Einstellung aller Primärfarben.

• Ihre Einstellung wird unter [USER] in [PRESET] gespeichert.

MENU COLOR

ON: Wechselt die Tastenbeleuchtung im Menü-Modus oder beim Wählen einer Musikdatei auf einem Ordner/einer Liste. ; **OFF:** Hebt auf.

[NIGHT COLOR] oder [DAY COLOR] wird durch Ein- oder Ausschalten des Autoscheinwerfers umgestellt.

*1 Die Steuerleitungsverbindung für Beleuchtung ist erforderlich. (→ 17)

*2 Manche Zeichen oder Symbole werden nicht richtig angezeigt (oder werden ausgeblendet).

ZUR BEZUGNAHME

■ Wartung

Reinigung des Geräts

Wischen Sie die Frontblende mit einem trockenen Silikonlappen oder weichen Lappen sauber.

Handhabung von Discs:

- Berühren Sie nicht die Aufnahme-Oberfläche der Disc.
- Kleben Sie keine Aufkleber oder ähnliches auf eine Disc. Verwenden Sie dem entsprechend auch keine Discs, auf denen sich bereits ein Aufkleber befindet.
- Verwenden Sie kein Zubehör für die Disc.
- Reinigen Sie CDs stets von der Mitte einer Disc nach außen hin.
- Reinigen Sie die Disc mit einem trockenen Silikonlappen oder weichen Lappen. Verwenden Sie keine Lösungsmittel.
- Ziehen Sie Discs beim Entfernen aus dem Gerät horizontal heraus.
- Entfernen Sie vor dem Einsetzen einer Disc die Grate vom Mittenloch und der Disc-Kante.

■ Weitere Informationen

Besuchen Sie die folgende Website <<http://www.jvc.net/cs/car/>> für:

- Neuste Firmware-Aktualisierungen und eine Liste der neuesten kompatiblen Artikel
- Android™-Anwendung JVC MUSIC PLAY
- Jegliche neuesten Informationen

Wissenswertes über Discs und Audiodateien

- Dieses Gerät kann nur die folgenden CDs abspielen:



- Dieses Gerät kann Multi-Session-Discs abspielen, nicht geschlossene Sessions werden aber während der Wiedergabe übersprungen.
- **Nicht abspielbare Discs:**
 - Discs mit nicht runder Form.
 - Discs die auf der Aufnahme-Oberfläche eingefärbt oder verschmutzt sind.
 - Recordable/ReWritable Discs, die nicht abgeschlossen (finalisiert) wurden.
 - 8-cm-CD. Falls Sie versuchen, einen Adapter zu verwenden, kann es zu einer Fehlfunktion kommen.
- **DualDisc-Wiedergabe:** Die Nicht-DVD-Seite einer "DualDisc" entspricht nicht dem "Compact Disc Digital Audio"-Standard. Deshalb kann die Verwendung der Nicht-DVD-Seite einer DualDisc auf diesem Produkt nicht empfohlen werden.

• Abspielbare Dateien:

- Dateinamenerweiterungen: MP3 (.mp3), WMA (.wma)
- Bit-Rate: MP3: 8 kbps — 320 kbps
WMA: 32 kbps — 192 kbps
- Samplingfrequenz: MP3: 48 kHz, 44,1 kHz, 32 kHz, 24 kHz, 22,05 kHz, 16 kHz, 12 kHz, 11,025 kHz, 8 kHz
WMA: 8 kHz — 48 kHz
- Variable Bitrate (VBR)-Dateien.
- **Maximalzahl von Zeichen für Datei-/Ordernamen:**

Diese hängt vom verwendeten Discformat ab (enthält 4 Erweiterungszeichen — <.mp3> oder <.wma>).

 - ISO 9660 Level 1 und 2: 32 Zeichen
 - Romeo: 32 Zeichen
 - Joliet: 32 Zeichen
 - Lange Windows-Dateinamen: 32 Zeichen

Wissenswertes über USB-Geräte



- Diese Einheit kann MP3/WMA/WAV/FLAC-Dateien abspielen, die auf einem USB-Massenspeichergerät gespeichert sind.
- Sie können ein USB-Gerät nicht über einen USB-Hub anschließen.
- Der Anschluss eines Kabels mit einer Gesamtlänge von mehr als 5 m kann eine fehlerhafte Wiedergabe verursachen.
- Maximalzahl von Zeichen für:
 - Ordernamen: 64 Zeichen
 - Dateinamen: 64 Zeichen
 - MP3-Tag: 64 Zeichen
 - WMA-Tag: 64 Zeichen
 - WAV-Tag: 64 Zeichen
 - FLAC-Tag: 64 Zeichen
- Dieses Gerät kann insgesamt 15 000 Dateien, 500 Ordner (999 Dateien pro Ordner einschließlich Ordner ohne nicht-unterstützte Dateien) und 8 Hierarchien erkennen.
- Diese Einheit kann nicht ein USB-Gerät mit einer anderen Bewertung als 5 V und mehr als 1 A erkennen.

Wissenswertes über Android-Geräte

- Diese Einheit unterstützt Android OS 4.1 und höher.
- Manche Android-Geräte (mit OS 4.1 und höher) unterstützen möglicherweise Android Open Accessory (AOA) 2.0 nicht vollständig.
- Wenn das Android-Gerät sowohl Massenspeicherklasse-Gerät als auch AOA 2.0 unterstützt, hat diese Einheit immer Wiedergabe über AOA 2.0 als Vorrang.

ZUR BEZUGNAHME

Ändern der Display-Information

Jedesmal, wenn Sie   drücken, wechselt die Anzeige-Information.

- Wenn die Information nicht verfügbar oder nicht aufgezeichnet ist, erscheint "NO TEXT"; "NO NAME" oder andere Information (z.B. Sendename).

FM oder AM	Frequenz ↔ Tag/Uhrzeit (Nur für Radio Data System-FM (UKW)-Sender) Sendename (PS) → Frequenz → Programmtyp (PTY) → Radiotext+ → Tag/Uhrzeit → (zurück zum Anfang)
	(Für CD-DA) Spielzeit → Tag/Uhrzeit → Disc-Name → Tracktitel → (zurück zum Anfang) (Für MP3/WMA/WAV/FLAC-Datei) Spielzeit → Tag/Uhrzeit → Albumtitel/Interpret → Tracktitel → Order-/Dateiname → (zurück zum Anfang)
CD oder USB	Spielzeit → Tag/Uhrzeit → Albumtitel/Interpret → Tracktitel → (zurück zum Anfang)
ANDROID	Spielzeit → Tag/Uhrzeit → Albumtitel/Interpret → Tracktitel → (zurück zum Anfang)
AUX	AUX ↔ Tag/Uhrzeit
BT AUDIO	BT AUDIO ↔ Tag/Uhrzeit



Verfügbare kyrillische Buchstaben

 Verfügbares Zeichen

 Displayanzeigen

А	Б	В	Г	Д	Е	Ж	З	И	Й	К	Л	М	Н	О	П	Р
А	Б	В	Г	Д	Е	Ж	З	И	Й	К	Л	М	Н	О	П	Р
С	Т	У	Ф	Х	Ц	Ч	Ш	Щ	Ъ	Ы	Ь	Э	Ю	Я	Ё	
С	Т	У	Ф	Х	Ц	Ч	Ш	Щ	Ъ	Ы	Ь	Э	Ю	Я	Ё	

FEHLERSUCHE

Symptom	Abhilfe
Allgemeines	Es wird kein Ton gehört. <ul style="list-style-type: none"> • Die Lautstärke auf den optimalen Pegel einstellen. • Prüfen Sie die Kabel und Verbindungen.
	"MISWIRING CHECK WIRING THEN PWR ON" erscheint. <ul style="list-style-type: none"> • Schalten Sie die Stromversorgung aus, und prüfen Sie, ob die Klemmen der Lautsprecherdrähte richtig isoliert sind. Schalten Sie die Stromversorgung wieder ein.
	"PROTECTING SEND SERVICE" erscheint. <ul style="list-style-type: none"> • Reichen Sie die Einheit beim nächsten Kundendienstzentrum ein.
Radio	Quelle kann nicht gewählt werden. <ul style="list-style-type: none"> • Prüfen Sie die Einstellung [SRC SELECT]. (→ 4)
	<ul style="list-style-type: none"> • Der Radioempfang ist schlecht. • Statikrauschen beim Radiohören. Schließen Sie das Antennenkabel fest an.
	Disc kann nicht ausgegeben werden. <ul style="list-style-type: none"> • Halten Sie  kräftig gedrückt, um die Disc zwangsweise auszugeben. Achten Sie darauf, die ausgeschobene Disc nicht fallen zu lassen.
"IN DISC" erscheint. <ul style="list-style-type: none"> • Stellen Sie sicher, dass der Ladeschlitz beim Ausschieben der Disc nicht blockiert ist. 	
CD / USB	"PLEASE" und "EJECT" erscheinen abwechselnd. <ul style="list-style-type: none"> • Drücken Sie  und setzen Sie die Disc richtig ein.
	Die Wiedergabereihenfolge ist nicht wie gewünscht. <ul style="list-style-type: none"> • Die Wiedergabereihenfolge wird durch den Dateinamen (USB) oder durch die Reihenfolge der Aufnahme der Dateien (Disc) bestimmt.
	Verflossene Spielzeit ist nicht richtig. <ul style="list-style-type: none"> • Dies hängt von dem vorherigen Aufnahmevorgang ab.
"NOT SUPPORT" erscheint, und Tracks werden übersprungen. <ul style="list-style-type: none"> • Prüfen Sie, ob der Track ein abspielbares Format hat. (→ 12) 	
"READING" blinkt weiter. <ul style="list-style-type: none"> • Verwenden Sie nicht zu viele Hierarchie-Ebenen und Ordner. • Setzen Sie die Disc erneut ein bzw. bringen Sie das USB-Gerät wieder an. 	

FEHLERSUCHE

	Symptom	Abhilfe
CD / USB	“CANNOT PLAY” blinkt und/oder das angeschlossene Gerät kann nicht erkannt werden.	<ul style="list-style-type: none"> Prüfen Sie, ob das angeschlossene Gerät kompatibel mit diesem Gerät ist, und stellen Sie sicher, dass die Dateien die unterstützten Formate haben. (➔ 12) Bringen Sie das Gerät wieder an.
	Richtige Zeichen werden nicht angezeigt.	Dieses Gerät kann nur Großbuchstaben, Zahlen und eine begrenzte Anzahl von Symbolen anzeigen.
ANDROID	<ul style="list-style-type: none"> Bei Wiedergabe wird kein Ton gehört. Ton wird nur vom Android-Gerät ausgegeben. 	<ul style="list-style-type: none"> Verbinden Sie das Android-Gerät neu. Während der [AUDIO MODE] eingestellt ist, starten Sie eine Media Player Anwendung auf dem Android-Gerät und starten Sie die Wiedergabe. Während der [AUDIO MODE] eingestellt ist, starten Sie die aktuelle Media Player Anwendung erneut oder verwenden Sie eine andere Media Player Anwendung. Starten Sie das Android-Gerät neu. Wenn dadurch das Problem nicht gelöst wird, kann das angeschlossene Android-Gerät nicht das Audiosignal zur Einheit leiten. (➔ 12)
	Bei [AUTO MODE] ist Wiedergabe unmöglich.	<ul style="list-style-type: none"> Stellen Sie sicher, dass JVC MUSIC PLAY APP im Android-Gerät installiert ist. (➔ 5) Schließen Sie das Android-Gerät erneut an und wählen Sie den geeigneten Steuermodus. (➔ 6) Wenn das Problem dadurch nicht gelöst wird, unterstützt das verbundene Android-Gerät nicht [AUTO MODE]. (➔ 12)
	“NO DEVICE” oder “READING” blinkt weiter.	<ul style="list-style-type: none"> Schalten Sie die Entwickler-Optionen am Android-Gerät aus. Verbinden Sie das Android-Gerät neu. Wenn das Problem dadurch nicht gelöst wird, unterstützt das verbundene Android-Gerät nicht [AUTO MODE]. (➔ 12)
	Die Wiedergabe ist unterbrochen oder es treten Aussetzer im Ton auf.	Schalten Sie den Stromsparmodus am Android-Gerät aus.
	“CANNOT PLAY”	<ul style="list-style-type: none"> Achten Sie darauf, dass das Android-Gerät abspielbare Audiodateien enthält. Verbinden Sie das Android-Gerät neu. Starten Sie das Android-Gerät neu.

Wenn Sie weiterhin Probleme haben, führen Sie einen Reset aus. (➔ 3)

TECHNISCHE DATEN

Tuner	FM	Frequenzbereich	87,5 MHz — 108,0 MHz (50-kHz-Raster)
		Empfindlichkeit (Rauschabstand = 26 dB)	0,71 µV/75 Ω
		Empfindlichkeitsschwelle (DIN S/N = 46 dB)	2,0 µV/75 Ω
		Frequenzgang (±3 dB)	30 Hz — 15 kHz
		Signal-Rauschabstand (MONO)	64 dB
		Kanaltrennung (1 kHz)	40 dB
	MW	Frequenzbereich	531 kHz — 1 611 kHz (9-kHz-Raster)
		Empfindlichkeit (Rauschabstand = 20 dB)	28,2 µV
	LW	Frequenzbereich	153 kHz — 279 kHz (9-kHz-Raster)
		Empfindlichkeit (Rauschabstand = 20 dB)	50 µV
CD-Player		Laserdioden	GaAlAs
		Digitalfilter (D/A)	8-faches Oversampling
		Spindeldrehzahl	500 U/min — 200 U/min (CLV)
		Tonhöhenchwankung	Unterhalb der Messgrenze
		Frequenzgang (±1 dB)	20 Hz — 20 kHz
		Gesamtklirrfaktor (1 kHz)	0,01 %
		Signal-Rauschabstand (1 kHz)	105 dB
		Dynamikbereich	90 dB
		Kanaltrennung	85 dB
	MP3-Decodierung	Unterstützt MPEG-1/2 Audio Layer-3	
	WMA-Decodierung	Unterstützt Windows Media Audio	

TECHNISCHE DATEN

USB	USB Standard	USB 1.1, USB 2.0 (Höchstgeschwindigkeit)
	Kompatible Geräte	Massenspeichergerät
	Dateisystem	FAT12/ 16/ 32
	Maximaler Versorgungsstrom	DC 5 V $\overline{\text{---}}$ 1 A
	MP3-Decodierung	Unterstützt MPEG-1/2 Audio Layer-3
	WMA-Decodierung	Unterstützt Windows Media Audio
	WAV-Decodierung	Linear-PCM
FLAC-Decodierung	FLAC-Dateien	
Auxiliary	Frequenzgang (± 3 dB)	20 Hz — 20 kHz
	Maximaler Spannungseingang	1 000 mV
	Eingangsimpedanz	30 k Ω
Audio	Maximale Ausgangsleistung	50 W \times 4 oder 50 W \times 2 + 50 W \times 1 (Subwoofer = 4 Ω)
	Volle Bandbreitenleistung (bei weniger als 1 % Klirrfaktor)	22 W \times 4
	Lautsprecherimpedanz	4 Ω — 8 Ω
	Vorverstärkerpegel/Last (CD/USB)	2 500 mV/10 k Ω
	Vorverstärkungsimpedanz	\leq 600 Ω

Allgemeines	Betriebsspannung (10,5 V — 16 V zulässig)	14,4 V
	Maximale Stromaufnahme	10 A
	Betriebstemperaturbereich	-10°C — +60°C
	Einbaumaße (B \times H \times T)	182 mm \times 112 mm \times 158 mm
	Gewicht	1,6 kg

Änderungen ohne Vorankündigung bleiben vorbehalten.

⚠ Warnung

- Das Gerät kann nur bei 12 V DC-Versorgung mit negativer Masse eingebaut werden.
- Trennen Sie den negativen Batterieanschluss vor der Verkabelung und Befestigung ab.
- Schließen Sie nicht das Batteriekabel (gelb) das Zündkabel (rot) an der Fahrzeugkarosserie oder dem Massekabel (schwarz) an, um einen Kurzschluss zu vermeiden.
- Isolieren Sie nicht angeschlossene Kabel mit Vinylband, um einen Kurzschluss zu vermeiden.
- Sicherstellen, daß das Gerät nach dem Einbau a Chassis des Fahrzeugs geerdet wird.

⚠ Vorsicht

- Überlassen Sie aus Sicherheitsgründen die Arbeiten zur Montage und Verkabelung ausgewiesenen Fachpersonal. Lassen Sie sich vom Autoradiohändler beraten.
- Montieren Sie dieses Gerät in der Konsole Ihres Fahrzeugs. Keine Metallteile dieses Geräts bei und kurz nach der Verwendung des Geräts berühren. Metallteile wie der Kühlkörper und das Gehäuse werden heiß.
- Verbinden Sie nicht die ⊖-Drähte von Lautsprechern mit der Karosserie, dem Massekabel (schwarz) oder schließen sie parallel an.
- Schließen Sie Lautsprecher mit einer Maximalleistung von mehr als 50 W an. Wenn die Maximalleistung der Lautsprecher unter 50 W ist, ändern Sie die Einstellung von **[AMP GAIN]**, um Beschädigung der Lautsprecher zu vermeiden. (➔ 10)
- Montieren Sie das Gerät mit einem Winkel von weniger als 30°.
- Wenn Ihr Fahrzeugkabelbaum nicht die Zündklemme hat, verbinden Sie das Zündkabel (rot) mit der Klemme am Sicherungskasten des Fahrzeugs, die 12 V DC-Versorgung bietet und durch den Zündschlüssel ein- und ausgeschaltet wird.
- Halten Sie alle Kabel von hitzeableitenden Metallteilen fern.
- Überprüfen Sie nach der Montage des Geräts, ob die Bremslichter, Blinker, Scheibenwischer usw. ordnungsgemäß funktionieren.
- Wenn die Sicherung durchbrennt, überprüfen Sie zuerst, dass die Drähte nicht die Karosserie berühren, und ersetzen Sie dann die durchgebrannte Sicherung durch eine neue Sicherung mit der gleichen Nenngröße.

Grundlegendes Verfahren

- 1 Ziehen Sie den Schlüssel aus dem Zündschloss, und trennen Sie dann den ⊖-Pol der Autobatterie ab.
- 2 Schließen Sie die Kabel richtig an. Siehe Verdrahtungsanschluss. (➔ 17)
- 3 Bauen Sie das Autoradio in Ihrem Fahrzeug ein. Siehe Einbau der Einheit (Einbau im Armaturenbrett).
- 4 Schließen Sie die ⊖-Klemme der Autobatterie an.
- 5 Setzen Sie das Gerät zurück. (➔ 3)

Einbau der Einheit (Einbau im Armaturenbrett)

Führen Sie die erforderliche Verkabelung aus. (➔ 17)

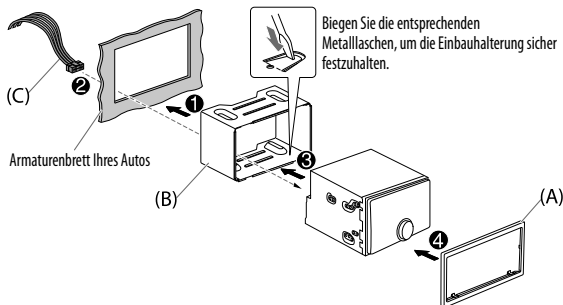

Beim Einbau des Geräts ohne Einbauhalterung

- 1 Nehmen Sie die Einbauhalterung und den Frontrahmen vom Gerät ab.
- 2 Richten Sie die Öffnungen am Gerät (an beiden Seiten) mit der Befestigungskonsolle am Fahrzeug aus und sichern Sie das Gerät mit Schrauben (mitgeliefert).

⚠ Verwenden Sie nur die vorgeschriebenen Schrauben. Durch Verwendung falscher Schrauben kann das Gerät beschädigt werden.

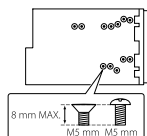

Entfernen der Einheit

- 1 Passen Sie die Vorsprünge an den Ausziehschlüsseln an beiden Seiten des Frontrahmens ein und ziehen Sie ihn heraus.
- 2 Setzen Sie die Ausziehschlüssel tief in die Schlitz an jeder Seite ein und folgen dann den mit Pfeil gekennzeichneten Anweisungen wie unten gezeigt.

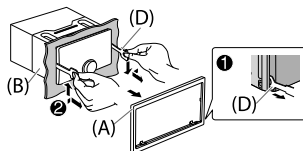

Verdrahtungsanschluss

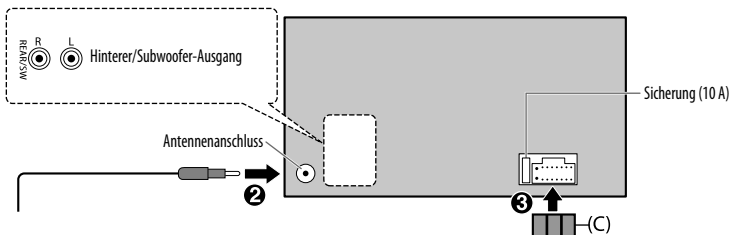

Bei Anschluss an einen externen Verstärker schließen Sie dessen Massedraht an der Autokarosserie an, um Beschädigung des Geräts zu vermeiden.

Anschluss des ISO-Anschlusses an manche VW/Audi oder Opel (Vauxhall) Automobile

Sie müssen möglicherweise die Verkabelung des mitgelieferten Kabelbaums modifizieren, wie unten gezeigt.

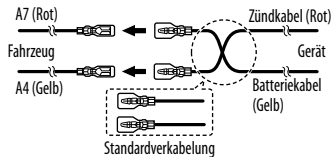

* Sie können auch einen Subwoofer-Lautsprecher direkt ohne einen externen Subwoofer-Verstärker anschließen. Für Einstellung, ➔ 10.

Wenn Ihr Fahrzeug KEINEN ISO-Anschluss hat

Wir empfehlen, die Einheit mit einem im Handel erhältlichen, für Ihr Fahrzeug ausgelegten Kabelbaum zu installieren und diese Arbeit zur Ihrer eigenen Sicherheit von qualifizierten Fachleuten ausführen zu lassen. Lassen Sie sich von Ihrem Autoradiohändler beraten.

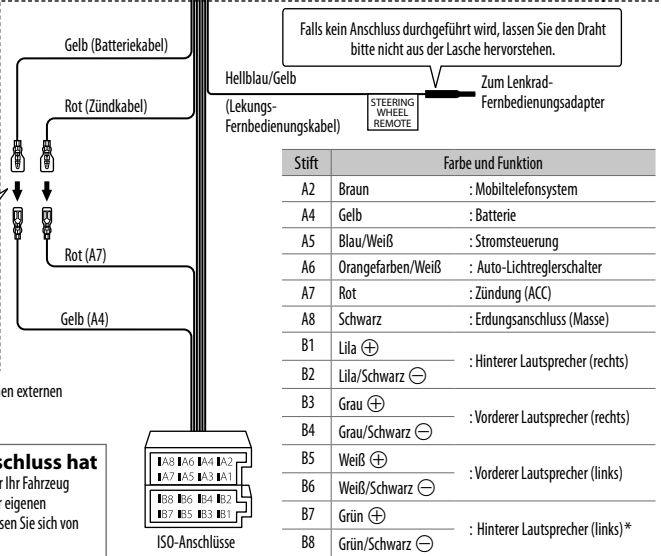

Teilleiste für den Einbau

(A) Frontrahmen

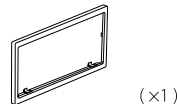

(B) Einbauhalterung

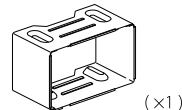

(C) Kabelbaum

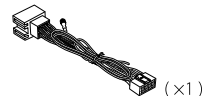

(D) Ausziehschlüssel



(E) Flachkopfschraube (M5 x 8 mm)



(F) Rundkopfschraube (M5 x 8 mm)





The marking of products using lasers

The label is attached to the chassis/case and says that the component uses laser beams that have been classified as Class 1. It means that the unit is utilizing laser beams that are of a weaker class. There is no danger of hazardous radiation outside the unit.

Marquage des produits utilisant un laser

L'étiquette est attachée au châssis/boîtier de l'appareil et indique que l'appareil utilise des rayons laser de classe 1. Cela signifie que l'appareil utilise des rayons laser d'une classe faible. Il n'y a pas de danger de radiation accidentelle hors de l'appareil.

Kennzeichnung von Geräten mit Laser-Abtastern

Das Etikett ist am Chassis/Gehäuse angebracht und besagt, dass sich die Komponente Laserstrahlen bedient, die als Laserstrahlen der Klasse 1 klassifiziert wurden. Dies weist darauf hin, dass sich das Gerät Laserstrahlen bedient, die einer schwächeren Klasse angehören. Das bedeutet, dass durch den sehr schwachen Laserstrahl keine Gefahr durch gefährliche Strahlungen außerhalb des Geräts besteht.

- Microsoft and Windows Media are either registered trademarks or trademarks of Microsoft Corporation in the United States and/or other countries.
- Android is trademark of Google Inc.

libFLAC

Copyright (C) 2000,2001,2002,2003,2004,2005,2006,2007,2008,2009 Josh Coalson

Redistribution and use in source and binary forms, with or without modification, are permitted provided that the following conditions are met:

- Redistributions of source code must retain the above copyright notice, this list of conditions and the following disclaimer.
- Redistributions in binary form must reproduce the above copyright notice, this list of conditions and the following disclaimer in the documentation and/or other materials provided with the distribution.
- Neither the name of the Xiph.org Foundation nor the names of its contributors may be used to endorse or promote products derived from this software without specific prior written permission.

THIS SOFTWARE IS PROVIDED BY THE COPYRIGHT HOLDERS AND ONTRIBUTORS "AS IS" AND ANY EXPRESS OR IMPLIED WARRANTIES, INCLUDING, BUT NOT LIMITED TO, THE IMPLIED WARRANTIES OF MERCHANTABILITY AND FITNESS FOR A PARTICULAR PURPOSE ARE DISCLAIMED. IN NO EVENT SHALL THE FOUNDATION OR CONTRIBUTORS BE LIABLE FOR ANY DIRECT, INDIRECT, INCIDENTAL, SPECIAL, EXEMPLARY, OR CONSEQUENTIAL DAMAGES (INCLUDING, BUT NOT LIMITED TO, PROCUREMENT OF SUBSTITUTE GOODS OR SERVICES; LOSS OF USE, DATA, OR PROFITS; OR BUSINESS INTERRUPTION) HOWEVER CAUSED AND ON ANY THEORY OF LIABILITY, WHETHER IN CONTRACT, STRICT LIABILITY, OR TORT (INCLUDING NEGLIGENCE OR OTHERWISE) ARISING IN ANY WAY OUT OF THE USE OF THIS SOFTWARE, EVEN IF ADVISED OF THE POSSIBILITY OF SUCH DAMAGE.