

KENWOOD

DDX6016BTR
DDX4016DAB

DDX4016BT
DDX4016BTR

MONITOR CON RICEVITORE DVD
ISTRUZIONI PER L'USO

JVCKENWOOD Corporation



DAB+
Digital Audio Broadcasting



AVX

DOLBY
DIGITAL



INDICE

PRIMA DELL'USO	2	ALTRI COMPONENTI ESTERNI	32
Come inizializzare l'apparecchio	3	Uso della telecamera di visione posteriore.....	32
IMPOSTAZIONI INIZIALI	4	Uso di lettori audio/video esterni—Presa	
Impostazioni iniziali.....	4	AV-IN	35
Impostazione della funzione di sicurezza	4	Uso dell'unità di navigazione esterna.....	36
Regolazione dell'orologio	5	BLUETOOTH	37
FONDAMENTI	6	IMPOSTAZIONI	45
Nome delle parti e loro funzione.....	6	Impostazioni per le applicazioni iPod touch/	
Operazioni comuni	8	iPhone/Android/BlackBerry	45
Operazioni comuni dallo schermo.....	9	Regolazioni del suono	46
Selezione delle sorgenti di riproduzione.....	11	Regolazioni della riproduzione video	49
Uso dei tasti di scelta rapida.....	12	Cambio dell'aspetto del display.....	50
DISCS	13	Personalizzazione della schermata iniziale.....	51
USB	18	Personalizzazione delle impostazioni di	
Android	20	sistema	52
iPod/iPhone	22	Elementi dei menu d'impostazione.....	54
APPS	24	COLLEGAMENTI E INSTALLAZIONE	57
RADIO	25	RIFERIMENTI	63
RADIO DIGITALE (DAB)	28	Manutenzione	63
		Ulteriori informazioni.....	63
		Elenco dei messaggi d'errore	67
		Risoluzione dei problemi.....	67
		Specifiche.....	70

Come leggere il presente manuale:

- Per le spiegazioni si fa prevalentemente uso delle illustrazioni del modello DDX4016BT. Le immagini e le visualizzazioni riportate in questo manuale sono solo esempi per rendere più comprensibili le spiegazioni. Esse potrebbero pertanto differire da quelle dell'apparecchio effettivamente acquistato.
- Questo manuale illustra prevalentemente l'uso dell'apparecchio attraverso i tasti del pannello del monitor e del pannello a sfioramento. Per istruzioni sull'uso del telecomando KNA-RCDV331 (da acquistare a parte) si prega di vedere le istruzioni con esso fornite.
- < > indica le schermate, i menu, le operazioni e le impostazioni variabili che appaiono sul pannello a sfioramento.
- [] indica i tasti del pannello a sfioramento.
- **Lingua delle indicazioni:** A scopo illustrativo si fa uso di indicazioni in lingua inglese. È tuttavia possibile selezionare la lingua di visualizzazione desiderata dal menu <Setup>. (Pagina 56)
- Informazioni più aggiornate (manuale d'uso, aggiornamenti di sistema, nuove funzioni ecc.) sono disponibili presso il sito <<http://www.kenwood.com/cs/ce/>>.

PRIMA DELL'USO

IMPORTANTE

Per usare l'apparecchio correttamente si raccomanda di leggere a fondo il presente manuale. È particolarmente importante la lettura delle sezioni AVVERTENZE e ATTENZIONE. Si prega inoltre di conservare il manuale a portata di mano per ogni evenienza futura.

⚠ AVVERTENZE: (Per prevenire danni e incidenti)

- NON installare alcuna unità e NON collegare alcun cavo in luoghi dove:
 - Dove potrebbe ostacolare l'uso del volante e della leva del cambio.
 - Dove potrebbe ostacolare il funzionamento di dispositivi di sicurezza, ad esempio gli airbag.
 - Dove potrebbe compromettere la visibilità.
- Durante la guida non si deve intervenire sull'unità. Qualora fosse necessario usarla durante la guida si raccomanda innanzi tutto di prestare particolare attenzione alla strada.
- Il conducente non deve guardare il monitor mentre è alla guida.

Identificazione dei prodotti contenenti dispositivi laser



Questa etichetta, che è applicata sul contenitore, informa che il componente laser installato nell'apparecchio emette un fascio classificato di categoria 1. I dispositivi laser appartenenti a questa categoria sono di potenza inferiore. Essa identifica i prodotti al cui esterno non emettono radiazioni pericolose.

PRIMA DELL'USO

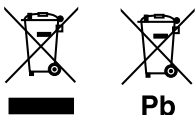

Informazioni sull'eliminazione dei prodotti elettrici ed elettronici e delle batterie (per i paesi che adottano la raccolta differenziata dei rifiuti)

I prodotti e le batterie che recano questo simbolo (bidone della spazzatura barrato con una croce) non devono essere eliminati come rifiuti solidi urbani. I prodotti elettrici ed elettronici nonché le batterie devono essere eliminati in appositi centri attrezzati anche per il maneggio dei prodotti da essi derivati. Per informazioni dettagliate sui centri di riciclaggio più vicini si suggerisce di chiedere al proprio rivenditore.

Se eseguiti correttamente, l'eliminazione e il riciclaggio di questi prodotti aiutano a conservare le risorse e a prevenire gli effetti nocivi sulla salute e l'ambiente.

Attenzione: La sigla "Pb" che appare sotto il simbolo delle batterie indica che contengono piombo.

⚠ Avvertenze relative al monitor:

- Il display dell'unità è stato realizzato con la massima precisione; ciò nonostante alcuni pixel potrebbero non essere attivi. Questo fenomeno, che è inevitabile, non è considerato un difetto.
- Il monitor non deve essere esposto alla luce solare diretta.
- Non usare il pannello tattile con la punta di una penna a sfera o di altro strumento appuntito. Toccare i tasti sul pannello direttamente con il dito (non utilizzare guanti).
- Quando la temperatura è molto bassa oppure molto alta...
 - All'interno dell'apparecchio hanno luogo trasformazioni a livello chimico che potrebbero causare malfunzionamenti.
 - È possibile che le immagini non siano nitide o che si muovano lentamente. In tali condizioni ambientali le immagini potrebbero non essere più sincronizzate con il suono e la loro qualità potrebbe quindi risultare notevolmente ridotta.

Per motivi di sicurezza...

- Evitare di alzare eccessivamente il volume, poiché in tal caso non si possono udire i rumori esterni rendendo così pericolosa la guida.
- In caso di operazioni complesse si raccomanda di fermare la vettura.

Temperatura all'interno della vettura...

In caso di parcheggio prolungato della vettura in zone particolarmente calde o fredde, prima di accendere l'unità attendere che la temperatura all'interno dell'auto si stabilizzi.

❑ Come inizializzare l'apparecchio

Se l'apparecchio cessa di funzionare correttamente lo si può ripristinare premendo il pulsante di reset.

DDX6016BTR

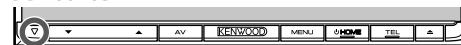

DDX4016DAB/DDX4016BT/DDX4016BTR



IMPOSTAZIONI INIZIALI

Impostazioni iniziali

Quando si accende l'apparecchio per la prima volta, oppure quando lo si resetta, appare la schermata delle impostazioni iniziali.

- Le impostazioni sono in ogni caso modificabili dalla schermata **<Setup>**. (Pagina 54)

1 Effettuare le impostazioni iniziali.

- Premere quante volte necessario [▼] per visualizzare più elementi.



<Demonstration> Attiva o disattiva la funzione dimostrativa. (Pagina 55)

<Language> Selezione la lingua da usare per le visualizzazioni sullo schermo. (Pagina 56)

- Impostare la visualizzazione dei tasti e dei menu nella lingua selezionata da **<GUI Language>** (**[Local]**) o Inglese (**[English]**).

<Angle>* Regolare l'inclinazione del pannello. (Pagina 8)

<iPod Setup> Per selezionare il metodo di connessione dell'iPod o dell'iPhone. (Pagina 22)

<Rear Camera> (Pagina 32)

Per configurare le impostazioni di visualizzazione della telecamera di visione posteriore.

<User Customize> (Pagina 50)
Permette di modificare l'aspetto del display.

2 Terminare la procedura.



Appare la schermata iniziale.

- * Solo nel modello DDX6016BTR.

Impostazione della funzione di sicurezza

Registrazione del codice di sicurezza

L'impostazione del codice di sicurezza aiuta a proteggere l'apparecchio dai furti.

1 Visualizzare la schermata iniziale.

Sul monitor:
DDX6016BTR



**DDX4016DAB/DDX4016BT/
DDX4016BTR**



2 Visualizzare la schermata delle impostazioni **<System>**.

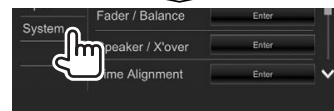
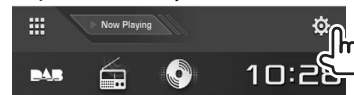

3 Visualizzare la schermata **<Security Code Set>**.

- Premere quante volte necessario [▼] per cambiare la pagina della schermata del menu **<System>**:

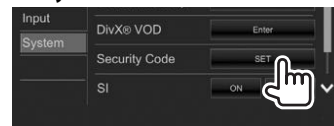

- Per annullare il codice di sicurezza eseguire i passi 1 e 2 e in **<Security Code>** premere **[CLR]**.

4 Inserire un numero da quattro cifre (①) e confermare l'inserimento (②):



- Premere **[Clear]** per cancellare l'ultima cifra inserita.
- Premere **[Cancel]** per annullare l'impostazione.
- Premere **[X]** per ritornare alla schermata di controllo della sorgente attualmente selezionata.

IMPOSTAZIONI INIZIALI

5 Ripetere il passo 4 per confermare il codice di sicurezza inserito.
Il codice è ora registrato.

- Quando si resetta l'apparecchio o lo si scollega dalla batteria è necessario reinserire il codice di sicurezza. Dopo averlo reinserito si deve premere [Enter].

☐ Attivazione della funzione di sicurezza

Per proteggere l'apparecchio dai furti si può attivare la funzione di sicurezza.

1 Visualizzare la schermata delle impostazioni <System>.

Nella schermata iniziale:

- Premere quante volte necessario [▼] per cambiare la pagina della schermata del menu <System>:

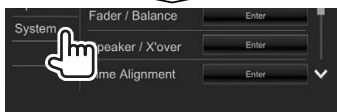

2

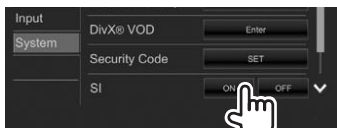

Non appena si spegne il motore l'indicatore di sicurezza del pannello del monitor inizia a lampeggiare.

Per disattivare la funzione di sicurezza: Impostare <SI> su [OFF].

Regolazione dell'orologio

1 Visualizzare la schermata iniziale.

Sul monitor:

DDX6016BTR



DDX4016DAB/DDX4016BT/
DDX4016BTR



2 Visualizzare la schermata delle impostazioni <Clock>.

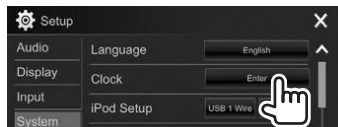
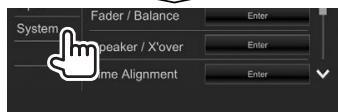

- La schermata d'impostazione <Clock> è altresì visualizzabile toccando l'ora nella schermata iniziale.

3 Regolare l'ora.



<NAV>*1 Sincronizza l'ora dell'orologio con quella dell'unità di navigazione collegata.

<Radio Data System>*2 Sincronizza l'ora con quella del Radio Data System FM.

<DAB>*3 Sincronizza l'ora dell'orologio con quella della radio digitale (DAB).

<OFF> Regola l'ora manualmente. (Vedere sotto.)

Se si seleziona <OFF>:

Regolare le ore (①) e quindi i minuti (②).

- Premere [Reset] per impostare i minuti a "00".

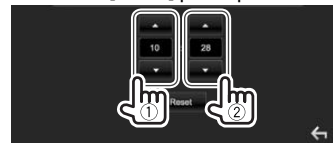

4 Terminare la procedura.



*1 Solo nel modello DDX4016DAB/DDX4016BT: Appare soltanto quando è collegata un'unità di navigazione.

*2 Solo nel modello DDX6016BTR/DDX4016BT/DDX4016BTR.

*3 Solo nel modello DDX4016DAB.

FONDAMENTI

Nome delle parti e loro funzione

⚠ Avvertenza sulla regolazione del volume:
I dispositivi digitali emettono un rumore di fondo inferiore a quello di altre sorgenti. Per evitare di danneggiare i diffusori con l'aumento improvviso del livello di uscita, prima di riprodurre tali sorgenti digitali si raccomanda pertanto di ridurre il volume.

DDX6016BTR

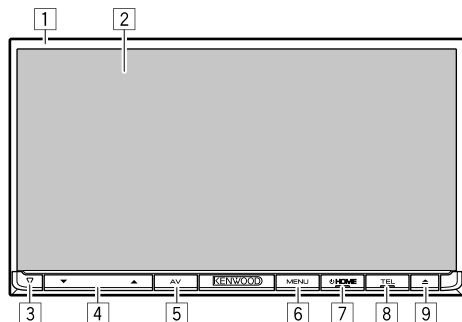

- 1 Pannello del monitor*
 - 2 Schermo (pannello a sfioramento)
 - 3 Tasto di reset, indicatore di accensione e indicatore di sicurezza
 - Resettare l'unità. (Pagina 3)
 - S'illumina all'accensione dell'apparecchio.
 - Lampeggia quando si attiva la funzione di sicurezza. (Pagina 5)
 - 4 Tasti VOLUME ▼/▲
Regola il volume. (Pagina 8)
 - 5 Tasto AV/DISP OFF
 - Visualizza la schermata di controllo della sorgente attualmente selezionata. (Premere)
 - Spegne lo schermo. (Tenere premuto) (Pagina 9)
 - 6 Tasto MENU/CAMERA
 - Fa apparire il menu dei tasti di scelta rapida. (Premere) (Pagina 12)
 - Mostra le immagini riprese dalla telecamera di visione posteriore. (Tenere premuto) (Pagina 33)
 - 7 Tasto HOME
 - Visualizza la schermata iniziale (Premere) (Pagina 10)
 - Accendere l'unità. (Premere) (Pagina 8)
 - Spegne il sistema. (Tenere premuto) (Pagina 8)
 - 8 Tasto TEL/VOICE
 - Visualizza lo schermo di controllo del telefono. (Premere) (Pagina 41)
 - Attiva la composizione vocale del numero. (Tenere premuto) (Pagina 42)
 - 9 Tasto ▲ (espulsione)
 - Espelle il disco (inclinando completamente il pannello del monitor).
 - Apre o chiude il pannello del monitor.
- * Il colore dei tasti del pannello del monitor è selezionabile. (Pagina 50)

FONDAMENTI

DDX4016DAB/DDX4016BT/DDX4016BTR

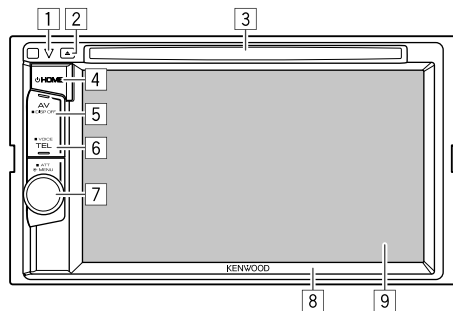

- 1 Tasto di reset, indicatore di accensione e indicatore di sicurezza
 - Resetare l'unità. (Pagina 3)
 - S'illumina all'accensione dell'apparecchio.
 - Lampeggia quando si attiva la funzione di sicurezza. (Pagina 5)
- 2 Tasto ▲ (espulsione)
Espelle il disco.
- 3 Vano di caricamento

- 4 Tasto ○ HOME
 - Visualizza la schermata iniziale (Premere) (Pagina 10)
 - Accendere l'unità. (Premere) (Pagina 8)
 - Spegne il sistema. (Tenere premuto) (Pagina 8)
- 5 Tasto AV/DISP OFF
 - Visualizza la schermata di controllo della sorgente attualmente selezionata. (Premere)
 - **Nei modelli DDX4016DAB e DDX4016BT:** quando si collega l'unità di navigazione il sistema mostra la schermata di navigazione. (Pagina 36)
 - Spegne lo schermo. (Tenere premuto) (Pagina 9)
- 6 Tasto TEL/VOICE
 - Visualizza lo schermo di controllo del telefono. (Premere) (Pagina 41)
 - Attiva la composizione vocale del numero. (Tenere premuto) (Pagina 42)

- 7 Manopola del Volume/ATT/MENU
 - Regola il volume. (Ruotare) (Pagina 8)
 - Fa apparire il menu dei tasti di scelta rapida. (Premere) (Pagina 12)
 - Attenua il suono. (Tenere premuto) (Pagina 8)
- 8 Pannello del monitor*
- 9 Schermo (pannello a sfioramento)

* Il colore dei tasti del pannello del monitor è selezionabile. (Pagina 50)

FONDAMENTI

Operazioni comuni

Accensione dell'unità

DDX6016BTR



DDX4016DAB/DDX4016BT/
DDX4016BTR



Spegnimento dell'unità

DDX6016BTR

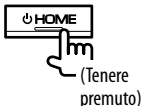

DDX4016DAB/DDX4016BT/
DDX4016BTR

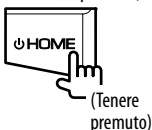

Regolazione del volume

Per regolare il volume (00 a 35)
DDX6016BTR

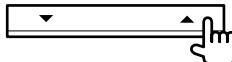

Premere ▲ per aumentarlo e ▼ per ridurlo.

- Se lo si tiene premuto aumenta o riduce il volume in continuazione.

DDX4016DAB/DDX4016BT/
DDX4016BTR

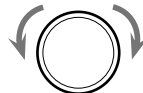

Ruotare a destra per aumentarlo e a sinistra per ridurlo.

Per attenuare il suono (solo nei modelli
DDX4016DAB, DDX4016BT e DDX4016BTR)



Si accende la spia ATT.

Per annullare l'attenuazione: Premere nuovamente lo stesso tasto.

Regolazione dell'inclinazione del pannello (solo nel modello DDX6016BTR)

- 1 Visualizzare la schermata <Angle Adjust>. Nella schermata iniziale:
 - Premere quante volte necessario [▼] per cambiare pagina della schermata del menu <Display>:

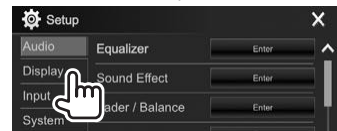

- 2 Selezionare un angolo (0 - 6).

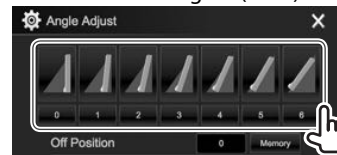

- Per impostare l'inclinazione attuale come posizione da assumere ad apparecchio spento selezionare [Memory].

FONDAMENTI

❑ Messa in standby dell'apparecchio

- 1 Visualizza tutte le sorgenti e i comandi di riproduzione.
Nella schermata iniziale:

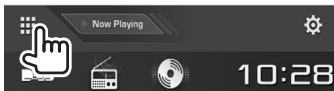

2

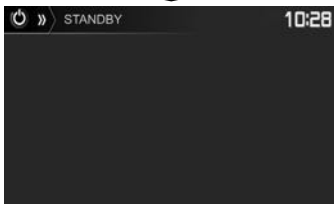
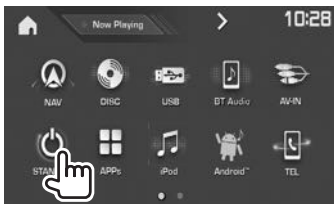

❑ Spegnimento dello schermo

Dal menu dei tasti di scelta rapida (Pagina 12):
Visualizzare il menu dei tasti di scelta rapida premendo MENU del pannello del monitor e selezionare **[Display OFF]**:



Sul monitor:
DDX6016BTR

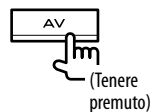

**DDX4016DAB/DDX4016BT/
DDX4016BTR**



Per accendere lo schermo: premere a lungo lo stesso tasto o toccare il display.

Operazioni comuni dallo schermo

❑ Descrizione dell'uso dell'apparecchio dallo schermo

In qualsiasi momento è possibile visualizzare la schermata di selezione delle sorgenti, delle informazioni, delle impostazioni e così via.

Schermo di controllo delle sorgenti

Permette di gestire la riproduzione della sorgente.

- I tasti effettivamente disponibili e le informazioni effettivamente visualizzate dipendono dalla sorgente attualmente selezionata:

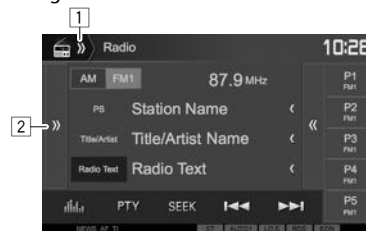

Tasti d'uso più comune:

- 1 Visualizzare/nasconde i tasti di scelta rapida. (Pagina 12)
- 2 Visualizza i tasti d'uso.*

* Non appare se non vi sono altri tasti di comando oltre a quelli attualmente mostrati nella schermata di controllo delle sorgenti.

FONDAMENTI

Schermata iniziale

Visualizza la schermata di controllo della sorgente e la schermata delle impostazioni.

- Gli elementi da visualizzare nella schermata iniziale sono selezionabili a piacere. (Pagina 51)



Tasti d'uso più comune:

- 1 Visualizza tutte le sorgenti e i comandi di riproduzione. (Pagina 11)
- 2 Mostra la sorgente attualmente in riproduzione.
- 3 Visualizza la schermata <Setup>. (Vedere la colonna destra.)
- 4 Cambia la sorgente di riproduzione. (Pagina 11)
- 5 Visualizza la schermata delle impostazioni <Clock>. (Pagina 5)

Schermata <Setup>

Cambia le impostazioni avanzate. (Pagina 54)

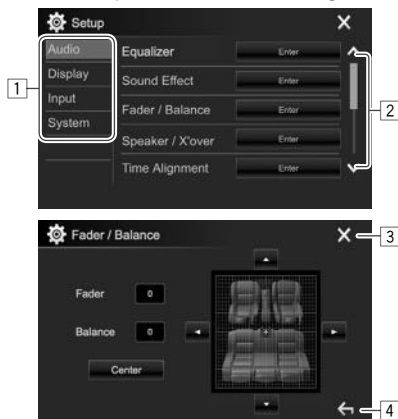

Tasti d'uso più comune:

- 1 Seleziona il tipo di menu.
- 2 Cambia pagina.
- 3 Chiude la schermata d'impostazione attualmente aperta e ripristina quella di controllo della sorgente selezionata.
- 4 Ritorna alla schermata precedente.

❑ Uso dello schermo tattile

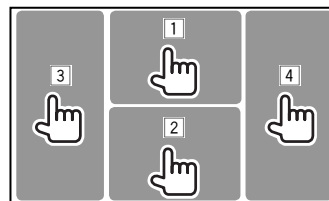

- 1 Durante la riproduzione video ne visualizza il menu di controllo.



- 2 Durante la riproduzione video visualizza la schermata di controllo della sorgente.

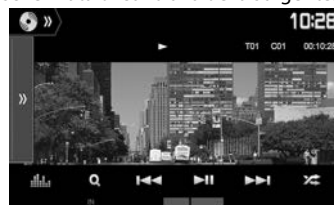

- I tasti scompaiono toccando lo schermo o lasciando trascorrere circa 5 secondi senza eseguire alcuna operazione.

- 3 Salta al capitolo/traccia precedente.*
- 4 Salta al capitolo/traccia successiva.*

* Funzione non disponibile con le immagini video provenienti da un componente esterno.

FONDAMENTI

Selezione delle sorgenti di riproduzione

Nella schermata iniziale:

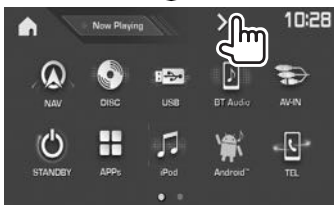
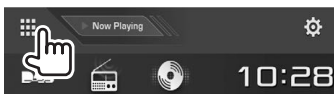

- Con i tasti [◀/▶] si visualizzano altre pagine.
 - La pagina attualmente visualizzata è indicata dall'indicatore di pagina in fondo alla schermata.

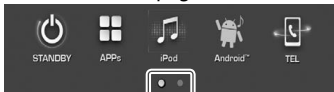

[NAV]*¹

Quando all'apparecchio è collegata un'unità di navigazione ne visualizza la schermata. (Pagina 36)

[DISC]

Riproduce un disco. (Pagina 13)

[USB]

Riproduce i file contenuti nell'unità USB. (Pagina 18)

[BT Audio]

Riproduce i file contenuti nel lettore audio Bluetooth. (Pagina 43)

[AV-IN]*²

Seleziona il componente esterno collegato alla presa d'ingresso iPod/AV-IN. (Pagina 35)

[STANDBY]

Mette l'unità in standby. (Pagina 9)

[APPs]

Visualizza la schermata delle applicazioni dell'iPod touch, dell'iPhone o del dispositivo Android o BlackBerry connesso. (Pagina 24)

[iPod]

Riproduce i file contenuti nell'iPod o nell'iPhone. (Pagina 22)

[Android™]

Riproduce il dispositivo Android connesso. (Pagina 20)

[TEL]

Visualizza la schermata di controllo del telefono. (Pagina 41)

[DAB]*³

Passa alla radio digitale (DAB). (Pagina 28)

[Radio]

Accende la radio. (Pagina 25)

Per ritornare alla schermata iniziale:

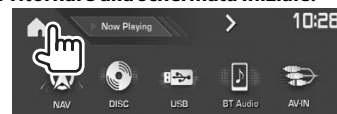

*¹ Solo nel modello DDX4016DAB/DDX4016BT: Quando all'apparecchio non è collegata l'unità di navigazione appare "No Navigation".

*² Selezionabile solo quando s'impone <iPod Setup> su [USB 1 Wire]. (Pagina 22)

*³ Solo nel modello DDX4016DAB.

Selezione della sorgente di riproduzione dalla schermata iniziale

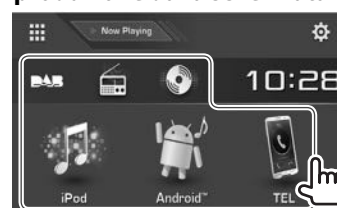

- Gli elementi da visualizzare nella schermata iniziale sono selezionabili a piacere. (Pagina 51)

FONDAMENTI

Uso dei tasti di scelta rapida

❑ Uso dei tasti di scelta rapida delle sorgenti

Mentre è visualizzata la schermata di controllo della sorgente, con i tasti di scelta rapida è possibile saltare direttamente agli elementi della schermata iniziale:



Per visualizzare i tasti di scelta rapida della sorgente

Sullo schermo di controllo della sorgente:

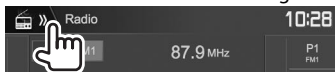

Per nascondere i tasti di scelta rapida



❑ Uso del menu dei tasti di scelta rapida

Mentre è visualizzata la schermata di controllo delle sorgenti, con il menu dei tasti di scelta rapida è possibile saltare a un schermata diversa:

1 Visualizzare il menu dei tasti di scelta rapida:

DDX6016BTR

**DDX4016DAB/DDX4016BT/
DDX4016BTR**



2 Selezionare l'elemento a cui saltare:

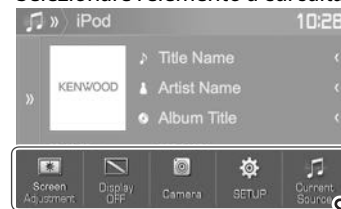

[Screen Adjustment]

Visualizza lo schermo di regolazione dell'immagine. (Pagina 49)

[Display OFF]

Spegne lo schermo. (Pagina 9)

[Camera]

Mostra le immagini riprese dalla telecamera di visione posteriore. (Pagina 33)

[SETUP]

Visualizza la schermata <Setup>. (Pagina 54)

[Current Source]

Visualizza la schermata di controllo della sorgente attualmente selezionata.

Per chiudere il menu: toccare lo schermo in qualsiasi punto al di fuori del menu dei tasti di scelta rapida.

DISCS

Riprodurre un disco

- Se non viene visualizzato nessun menu per un disco, tutte le tracce del disco verranno riprodotte a ripetizione finché non si cambierà la sorgente o si espellerà il disco.
- Per informazioni sui tipi di file e dischi riproducibili si prega di vedere a pagina 64.

❑ Inserimento di un disco

Inserire un disco con il lato dell'etichetta rivolto in alto.

DDX6016BTR

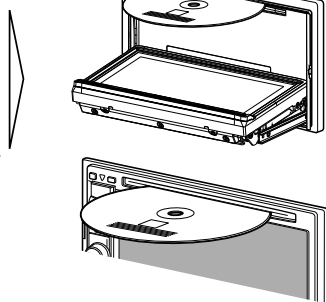
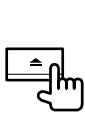

**DDX4016DAB/
DDX4016BT/
DDX4016BTR**

La sorgente diviene "DISC" e se ne avvia la riproduzione.

- Mentre è inserito un disco appare l'indicatore IN.

- Se sullo schermo appare "⊘" significa che l'unità non può accettare l'operazione eseguita.
 - È possibile che un'operazione non sia ammessa anche senza che l'icona "⊘" venga visualizzata.
- Quando si riproducono dischi codificati a più canali i segnali vengono ricampionati a una frequenza inferiore.

❑ Espulsione del disco DDX6016BTR

**DDX4016DAB/DDX4016BT/
DDX4016BTR**

- La rimozione del disco deve avvenire compiendo un movimento orizzontale.
- Mentre si sta ascoltando un'altra sorgente AV è possibile espellere il disco.
- Se non si rimuove il disco espulso entro 15 secondi l'unità lo reinserirà automaticamente in modo da proteggerlo dalla polvere.

Chiusura del pannello del monitor (solo nel modello DDX6016BTR)

Dopo avere rimosso il disco premere il pulsante ▲ del pannello del monitor. Il pannello del monitor si chiude.



Comandi di riproduzione

Quando sullo schermo non appaiono i tasti d'uso, per visualizzarli è sufficiente toccare l'area mostrata nella figura qui a fianco:

- Per informazioni sulle impostazioni di riproduzione video vedere a pagina 49.

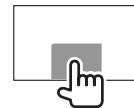

❑ Indicazioni e tasti della schermata di controllo della sorgente

Riproduzione video:

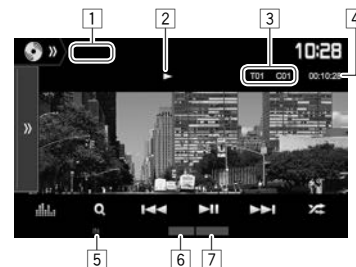

Informazioni sulla riproduzione

- Le informazioni visualizzate sullo schermo variano secondo il tipo di disco o file in riproduzione.

- 1 Tipo di supporto di memoria
- 2 Stato della riproduzione
- 3 Informazioni sull'elemento attualmente in riproduzione (n. titolo, n. capitolo, n. cartella, n. file o n. traccia)
- 4 Durata di riproduzione
- 5 Indicatore IN
- 6 Modalità di riproduzione (Pagina 16)
- 7 Tipo di file

Continua nella pagina successiva...

DISCS

Tasti d'uso

- I tasti visualizzati sullo schermo e le corrispondenti funzioni variano secondo il tipo di disco o file in riproduzione.

- [] Visualizza i tasti d'uso.
- Per ripristinare le visualizzazioni sullo schermo [].
- [] Visualizza lo schermo **<Equalizer>**. (Pagina 46)
- [Q] Visualizza la cartella/l'elenco tracce. (Pagina 15)
- [] []
- Seleziona un capitolo/traccia. (Premere)
 - Ricerca indietro/avanti. (Tenere premuto)
 - Nello stato di pausa riproduce le immagini al rallentatore. (Tenere premuto)
- [] Avvia/mette in pausa la riproduzione.
- [] Seleziona la modalità di riproduzione in ordine casuale. (Pagina 16)
- [] [] Seleziona la cartella.
- [] Seleziona la modalità di riproduzione ripetuta. (Pagina 16)
- [] Arresta la riproduzione.
- [MODE] Permette di cambiare dalla schermata **<DISC Mode>** le impostazioni di riproduzione del disco. (Pagina 17)

- Per visualizzare tutti i tasti di comando disponibili premere [] in modo da passare all'altra finestra operativa.

Riproduzione audio:



Informazioni sulla riproduzione

- Le informazioni visualizzate sullo schermo variano secondo il tipo di disco o file in riproduzione.

- 1 Tipo di supporto di memoria
- 2 Informazioni sulla traccia/file
 - La pressione di [] determina lo scorrimento del testo qualora appaia solo parzialmente.
- 3 Durata di riproduzione
- 4 Indicatore IN
- 5 Stato della riproduzione
- 6 Modalità di riproduzione (Pagina 16)
- 7 Tipo di file
- 8 Informazioni sull'elemento attualmente in riproduzione (n. cartella, n. file o n. traccia)

Tasti d'uso

- I tasti visualizzati sullo schermo e le corrispondenti funzioni variano secondo il tipo di disco o file in riproduzione.

- [] Visualizza i tasti d'uso.
- Per ripristinare le visualizzazioni sullo schermo [].
- [] Visualizza lo schermo **<Equalizer>**. (Pagina 46)
- [Q] Visualizza la cartella/l'elenco tracce. (Pagina 15)
- [] []
- Seleziona una traccia. (Premere)
 - Ricerca indietro/avanti. (Tenere premuto)
- [] Avvia/mette in pausa la riproduzione.
- [] Arresta la riproduzione.
- [] Seleziona la modalità di riproduzione in ordine casuale. (Pagina 16)
- [] [] Seleziona la cartella.
- [] Seleziona la modalità di riproduzione ripetuta. (Pagina 16)
- [MODE] Permette di cambiare dalla schermata **<DISC Mode>** le impostazioni di riproduzione del disco. (Pagina 17)
- Per visualizzare tutti i tasti di comando disponibili premere [] in modo da passare all'altra finestra operativa.

DISCS

☐ Selezione di una cartella o traccia dall'elenco

1

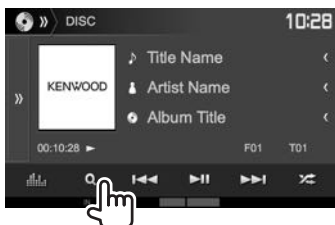

2 Selezionare la cartella desiderata (①) e quindi un elemento in essa contenuto (②).

- Ripetere la procedura per selezionare la traccia desiderata.

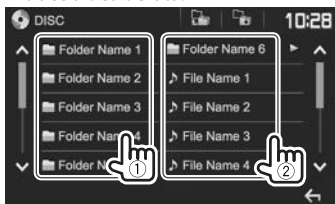

- Con i tasti [▲]/[▼] si visualizzano altre pagine.
- Premere [⏪] per ritornare alla cartella principale.
- Premere [⏩] per ritornare al livello superiore.
- Per riprodurre tutte le tracce contenute nella cartella selezionata premere il tasto [▶] alla sua destra.

☐ Uso del menu video

Durante la riproduzione video è possibile visualizzare la schermata del menu video.

- I tasti scompaiono toccando lo schermo o lasciando trascorrere circa 5 secondi senza eseguire alcuna operazione.

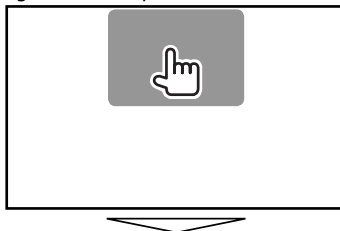

Caso di riproduzione video ad eccezione dei dischi VCD:



- I tasti visualizzati sullo schermo e le corrispondenti funzioni variano secondo il tipo di disco o file in riproduzione.

[O MENU]
[T MENU]
[Highlight]

Visualizza il menu disco (DVD).

Visualizza il menu disco (DVD).

Attiva il modo diretto di selezione del menu del disco. Per selezionare un elemento è sufficiente toccarlo.

- Per ripristinare le visualizzazioni sullo schermo [←].

[CUR]

Visualizza la schermata del menu o della scena.

- [▲] [▼] [◀] [▶]: Per selezionare l'elemento desiderato.
- [Enter]: Conferma la selezione.
- [Return]: Ritorna allo schermo precedente.

[ZOOM]

Visualizza la schermata di selezione delle dimensioni dell'immagine. (Pagina 50)

[Aspect]

Seleziona il rapporto d'aspetto. (Pagina 49)

[PictureAdjust]

Visualizza lo schermo di regolazione dell'immagine. (Pagina 49)

[Audio]

Seleziona il tipo di audio.

[Subtitle]

Seleziona il tipo di sottotitoli.

[Angle]

Seleziona l'angolo di visione.

DISCS

Per VCD



[MENU]

Visualizza il menu disco.

[Audio]

Seleziona i canali audio (ST: stereo, L: sinistra, R: destra).

[Direct]

Visualizza o nasconde i tasti di selezione diretta. (Vedere la colonna destra.)

[Return]

Visualizza la schermata o il menu precedente.

[ZOOM]

Visualizza la schermata di selezione delle dimensioni dell'immagine. (Pagina 50)

[Aspect]

Seleziona il rapporto d'aspetto. (Pagina 49)

[PictureAdjust]

Visualizza lo schermo di regolazione dell'immagine. (Pagina 49)

Per selezionare direttamente una traccia di un disco VCD:

- Mentre è in corso la riproduzione di un VCD con la funzione PBC attivata, per disattivarla è necessario interrompere la riproduzione stessa e con i tasti di selezione diretta selezionare un numero di traccia:



- In caso d'inserimento erroneo di un numero si può premere **[DIR/CLR]** per cancellarlo.

Selezione del modo di riproduzione Per selezionare la modalità di riproduzione ripetuta:

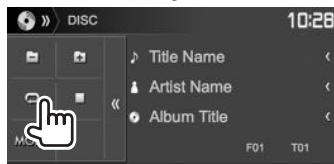
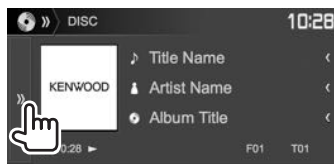

Per selezionare la modalità di riproduzione in ordine casuale:



- La posizione dei tasti cambia secondo il tipo di disco o file attualmente in riproduzione.
 - Quando non appare **[R]** visualizzare l'altra finestra operativa premendo **[>>>]**.
- Le modalità di riproduzione disponibili variano secondo il tipo di disco o file in riproduzione.
- Non è possibile attivare contemporaneamente la modalità di ripetizione e quella di riproduzione in ordine casuale.
- Ogni volta che si preme questo tasto si seleziona ciclicamente il modo di riproduzione. (Si accende l'indicatore corrispondente.)
 - Gli elementi effettivamente disponibili variano secondo il tipo di disco o file in riproduzione.

C-REP

Ripetere il capitolo corrente.

T-REP

Ripete il titolo o il programma attualmente selezionato.

REP

Ripete il brano attualmente selezionato.

FO-REP

Ripete tutti i brani della cartella attualmente selezionata.

FO-RDM

Riprodurre tutte le tracce della cartella corrente a caso, quindi quelle delle cartelle successive.

RDM

Riproduce tutte le tracce casualmente.

Per annullare la riproduzione ripetuta o in ordine casuale: Premere ripetutamente il tasto sino a quando l'indicatore scompare.

DISCS

Impostazione di riproduzione dei dischi — <DISC Mode>

1

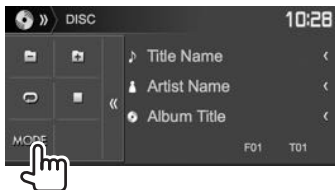
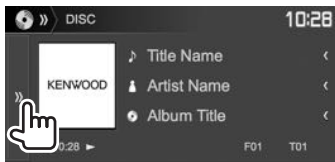

2



- Gli elementi visualizzati nella schermata <DISC Mode> variano secondo il tipo di disco o file in riproduzione.

☐ Voci d'impostazione

<Menu Language>	Consente di selezionare la lingua iniziale del menu del disco. (Impostazione iniziale: English nei modelli DDX4016DAB/DDX4016BT e Русский nei modelli DDX6016BTR/DDX4016BTR) (Pagina 66)
<Subtitle Language>	Consente di selezionare la lingua iniziale dei sottotitoli oppure di nascondarli (Off). (Impostazione iniziale: English nei modelli DDX4016DAB/DDX4016BT e Русский nei modelli DDX6016BTR/DDX4016BTR) (Pagina 66)
<Audio Language>	Consente di selezionare la lingua iniziale dell'audio. (Impostazione iniziale: English nei modelli DDX4016DAB/DDX4016BT e Русский nei modelli DDX6016BTR/DDX4016BTR) (Pagina 66)
<Dynamic Range Control>	Durante la riproduzione con il software Dolby Digital è possibile selezionare la gamma dinamica: <ul style="list-style-type: none"> • Wide: Offre un suono potente anche a basso volume con la riproduzione completa della gamma dinamica. • Normal: Limita lievemente la gamma dinamica. • Dialog (Impostazione iniziale): Riproduce più chiaramente i dialoghi dei film.

<Down Mix>	Durante la riproduzione di dischi multicanale questa impostazione influenza i segnali riprodotti attraverso i diffusori anteriori e/o quelli posteriori. <ul style="list-style-type: none"> • Dolby Surround: Da selezionare per ottenere un audio surround multicanale collegando un amplificatore compatibile Dolby Surround. • Stereo (Impostazione iniziale): Normalmente va selezionata questa opzione.
<Screen Ratio>	Consente di selezionare il tipo di schermo per visualizzare immagini wide screen sul monitor esterno. <p>16:9 4:3 LB 4:3 PS</p> <p>(Impostazione iniziale)</p>
<File Type>*	Seleziona il tipo di file da riprodurre quando il disco contiene tipi diversi di file. <ul style="list-style-type: none"> • Audio: Riproduce i file audio. • Still Image: Riproduce le immagini. • Video: Riproduce i file video. • Audio&Video (Impostazione iniziale): Riproduce i file audio e i file video.

* Per informazioni sui tipi di file riproducibili si prega di vedere a pagina 64. Se il disco non contiene file del tipo selezionato l'apparecchio riproduce con la seguente priorità quelli che trova: audio, video e immagini fisse. Queste impostazioni possono essere cambiate soltanto a riproduzione ferma.

Collegamento di un'unità USB

È possibile collegare un'unità di archiviazione di massa USB, come una memoria USB, un riproduttore audio digitale, ecc. all'unità.

- Per istruzioni dettagliate sulla connessione di periferiche USB si prega di vedere a pagina 60.
- Non è possibile collegare un computer o un disco fisso portatile al terminale d'ingresso USB.
- Per informazioni sui tipi di file riproducibili e sulle note relative all'uso delle unità USB si prega di vedere a pagina 65.

Non appena si collega l'unità USB...

La sorgente cambia in "USB" e verrà avviata la riproduzione.

- Tutte le tracce presenti nel dispositivo USB verranno riprodotte continuamente finché non si cambia la sorgente.

Per scollegare l'unità USB in sicurezza:

Premere [▲] e scollegare l'unità solo quando appare "No Device".

Comandi di riproduzione

Quando sullo schermo non appaiono i tasti d'uso, per visualizzarli è sufficiente toccare l'area mostrata nella figura qui a fianco:

- Per informazioni sulle impostazioni di riproduzione video vedere a pagina 49.

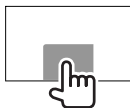

Indicazioni e tasti della schermata di controllo della sorgente

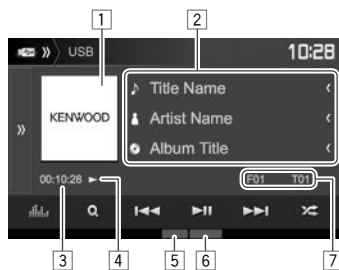

Informazioni sulla riproduzione

- Le informazioni visualizzate sullo schermo variano secondo il tipo di file in riproduzione.

- 1 Immagine di attesa, o Jacket picture, che appare durante la riproduzione (qualora il file sia provvisto del relativo tag)
- 2 Informazioni sulla traccia/file
 - La pressione di [◀] determina lo scorrimento del testo qualora appaia solo parzialmente.
- 3 Durata di riproduzione
- 4 Stato della riproduzione
- 5 Modalità di riproduzione (Vedere la colonna destra.)
- 6 Tipo di file
- 7 Informazioni sull'elemento attualmente in riproduzione (n. cartella o n. file)

Tasti d'uso

- I tasti visualizzati sullo schermo e le corrispondenti funzioni variano secondo il tipo di file in riproduzione.



Visualizza i tasti d'uso.

- Per ripristinare le visualizzazioni sullo schermo [◀◀].



Visualizza lo schermo <Equalizer>. (Pagina 46)



Visualizza la cartella/l'elenco tracce. (Pagina 19)



- Seleziona una traccia. (Premere)
- Ricerca indietro/avanti. (Tenere premuto)



Avvia/mette in pausa la riproduzione.



Seleziona la modalità di riproduzione in ordine casuale.*1 *2

- **FO-RDM:** riproduce in ordine casuale tutte le tracce/file della cartella.
- **RDM:** riproduce in ordine casuale tutte le tracce/file.



Seleziona la cartella.



Seleziona la modalità di riproduzione ripetuta.*1 *2

- **REP:** ripete la traccia o il file attualmente selezionato.
- **FO-REP:** ripete tutte le tracce/file della cartella attualmente selezionata.



Disconnette l'unità USB in sicurezza.



Permette di cambiare dalla schermata <USB Mode> le impostazioni di riproduzione USB. (Pagina 19)

- Per visualizzare tutti i tasti di comando disponibili premere [▶▶] in modo da passare all'altra finestra operativa.

*1 Per annullare la modalità di riproduzione ripetuta o in ordine casuale premere più volte il tasto sino a quando l'indicatore scompare.

*2 Non è possibile attivare contemporaneamente la modalità di ripetizione e quella di riproduzione in ordine casuale.

USB

Impostazione di riproduzione USB — <USB Mode>

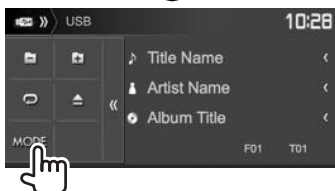
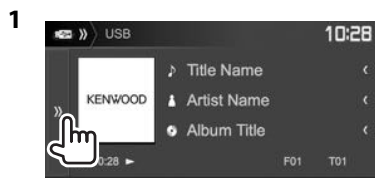

<File Type>* Seleziona il tipo di file da riprodurre quando il disco contiene tipi diversi di file.

- **Audio:** Riproduce i file audio.
- **Still Image:** Riproduce le immagini.
- **Video:** Riproduce i file video.
- **Audio&Video** (Impostazione iniziale): Riproduce i file audio e i file video.

<Screen Ratio> Consente di selezionare il tipo di schermo per visualizzare immagini wide screen sul monitor esterno.

16:9 **4:3 LB** **4:3 PS**
(Impostazione iniziale)



<Drive Select> Commuta tra la memoria interna e la sorgente di memoria dell'unità connessa, ad esempio il telefono cellulare. Premere **[Next]**.

* Per informazioni sui tipi di file riproducibili, vedere pagina 65. Se l'unità USB non contiene file del tipo selezionato l'apparecchio riproduce con la seguente priorità quelli che trova: audio, video e immagini fisse.

Selezione di una cartella o traccia dall'elenco

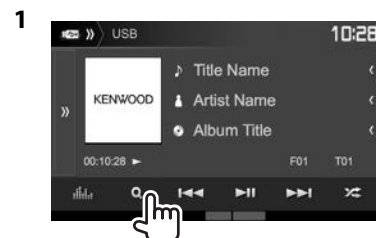

- 2 Selezionare la cartella desiderata (①) e quindi un elemento in essa contenuto (②).
- Ripetere la procedura per selezionare la traccia desiderata.



- Con i tasti [**▲**]/[**▼**] si visualizzano altre pagine.
- Premere [**⏪**] per ritornare alla cartella principale.
- Premere [**⏩**] per ritornare al livello superiore.
- Per riprodurre tutte le tracce contenute nella cartella selezionata premere il tasto [**▶**] alla sua destra.

Android

Preparazione

❑ Installazione dell'applicazione KENWOOD Music Play

Installare innanzi tutto nel proprio dispositivo Android l'applicazione Android™ KENWOOD Music Play.

- Non appena si collega un dispositivo Android compatibile, sul suo schermo appare "Press [VIEW] to install KENWOOD MUSIC PLAY APP". Per installarla seguire le istruzioni fornite. La versione KENWOOD Music Play più recente è installabile anche prima di collegare il dispositivo.

Informazioni sull'applicazione KENWOOD Music Play

- Questo apparecchio è compatibile con l'applicazione Android™ KENWOOD Music Play.
- KENWOOD Music Play permette di ricercare i file audio per genere, autore, album, lista di riproduzione o nome del brano.
- KENWOOD Music Play è scaricabile dal seguente sito: <www.kenwood.com/cs/ce/>

❑ Collegamento di un dispositivo Android

Collegarlo con un cavo.

- Per istruzioni dettagliate sulla connessione di periferiche Android si prega di vedere a pagina 60.

Dispositivi Android compatibili

- Questo apparecchio è compatibile con i sistemi operativi Android di versione 4.1 e superiori.
- Alcuni dispositivi Android, tuttavia, pur se provvisti di sistema operativo 4.1 o superiore potrebbero non essere totalmente compatibili con il protocollo Android Open Accessory (AOA) 2.0.
- Se il dispositivo Android connesso è compatibile con i dispositivi di archiviazione di massa e con il protocollo AOA 2.0, l'apparecchio rende sempre prioritaria la riproduzione con quest'ultimo.
- Per maggiori informazioni al riguardo e sull'elenco dei dispositivi compatibili s'invita a vedere il sito <www.kenwood.com/cs/ce/>

❑ Avvio della riproduzione

- 1 Dal dispositivo Android avviare l'applicazione KENWOOD Music Play.
- 2 Selezionare la sorgente "Android™". (Pagina 11)

Comandi di riproduzione

❑ Indicazioni e tasti della schermata di controllo della sorgente

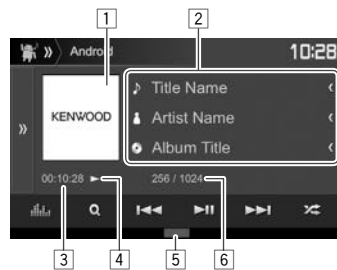

Informazioni sulla riproduzione

- 1 Copertina (appare solo quando il brano la contiene)
- 2 Informazioni sul brano
 - La pressione di [<] determina lo scorrimento del testo qualora appaia solo parzialmente.
- 3 Durata di riproduzione
- 4 Stato della riproduzione
- 5 Modalità di riproduzione (Vedere la colonna destra.)
- 6 Numero della traccia/numero totale di tracce

Tasti d'uso

- [>>]) Visualizza i tasti d'uso.
 - Per ripristinare le visualizzazioni sullo schermo [≡].
- [📊] Visualizza lo schermo <Equalizer>. (Pagina 46)
- [Q] Visualizza l'elenco delle tracce. (Pagina 21)
- [|◀▶|] • Seleziona una traccia. (Premere)
 - Ricerca indietro/avanti. (Tenere premuto)
- [▶||] Avvia/mette in pausa la riproduzione.
- [🔀] Seleziona la modalità di riproduzione in ordine casuale.*
 - 🔄: riproduce tutte le tracce casualmente.
 - 📁: riproduce in ordine casuale tutte le tracce dell'album attualmente selezionato.
- [🔄] Seleziona la modalità di riproduzione ripetuta.
 - 🔄①: ripete il brano attualmente selezionato.
 - 🔄All: ripete tutte le tracce.
 - 🔄: annulla il modo di ripetizione.
- [MODE] Permette di cambiare le impostazioni di riproduzione del dispositivo Android dalla schermata <Android Mode>. (Pagina 21)
- Per visualizzare tutti i tasti di comando disponibili premere [>>]) in modo da passare all'altra finestra operativa.

* Per annullare la modalità di riproduzione in ordine casuale premere più volte il tasto sino a quando l'indicatore scompare.

Android

☐ Selezione di una traccia dal menu

1

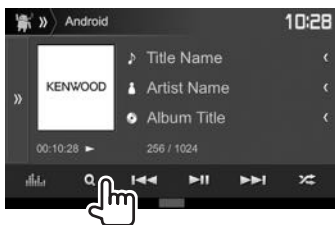

2 Selezionare una categoria (①) e quindi l'elemento desiderato (②).

- Selezionare un elemento in ciascun livello sino a raggiungere il file desiderato per selezionarlo.
- Con i tasti [▲]/[▼] si visualizzano altre pagine.
- Premere [🏠] per ritornare al livello principale.
- Premere [🔍] per ritornare al livello superiore.

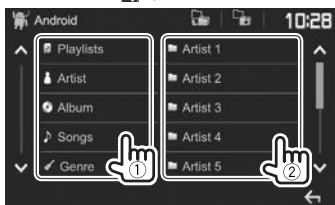

☐ Impostazione di riproduzione dal dispositivo Android—<Android Mode>

1

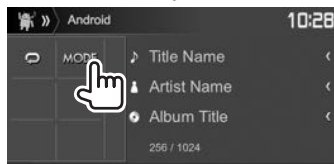
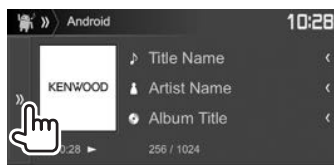

2

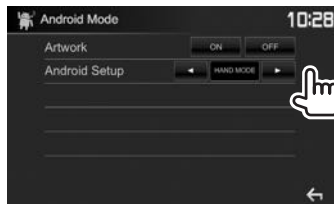

<Artwork>	Mostra o nasconde le copertine sul dispositivo Android.
<Android Setup>	<ul style="list-style-type: none">• BROWSE MODE: controllo dall'apparecchio con l'applicazione KENWOOD Music Play).• HAND MODE: controllo di altre applicazioni di riproduzione dal dispositivo Android (senza usare l'applicazione KENWOOD Music Play).<ul style="list-style-type: none">– I file possono essere riprodotti, messi in pausa o saltati dall'apparecchio.

iPod o iPhone

Preparazione

Collegamento dell'iPod o dell'iPhone

- Per istruzioni dettagliate sulla connessione dell'iPod o dell'iPhone si prega di vedere a pagina 60.
- Per informazioni sui tipi di iPod e iPhone compatibili si prega di vedere a pagina 65.

Collegare l'iPod o l'Phone in base al tipo di apparecchio e d'uso.

Per ascoltare la musica:

usare il cavo audio USB Audio per iPod o iPhone.

- Con i modelli provvisti di connettore Lightning: KCA-iP103 (da acquistare a parte)
- Con i modelli provvisti di connettore da 30 contatti: KCA-iP102 (da acquistare a parte)

Per vedere un file video e ascoltare musica (solo con i modelli con connettore da 30 contatti):

- usare un cavo audio-video USB modello KCA-iP202 (opzionale) per iPod o iPhone.
- Con i modelli provvisti di connettore Lightning: con il cavo KCA-iP202 non è possibile vedere i file video.

Per selezionare il metodo di connessione dell'iPod o dell'iPhone

- 1 Porre l'apparecchio in standby. (Pagina 9)
- 2 Visualizzare la schermata delle impostazioni <System>.

Nella schermata iniziale:

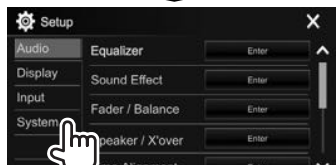
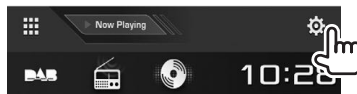

3



[USB 1 Wire] Da selezionare quando l'iPod o l'iPhone è collegato con il cavo KCA-iP102 o KCA-iP103 (da acquistare a parte).

[USB+AV-IN] Da selezionare quando l'iPod o l'iPhone è collegato con il cavo KCA-iP202 (da acquistare a parte).

Impostazione delle preferenze per la riproduzione con l'iPod o l'iPhone—<iPod Mode>

1

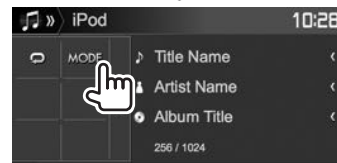
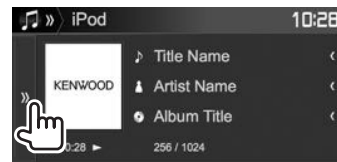

2

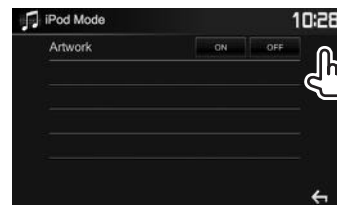

<Artwork>

Mostra o nasconde la grafica dell'iPod.

Comandi di riproduzione

Quando sullo schermo non appaiono i tasti d'uso, per visualizzarli è sufficiente toccare l'area mostrata nella figura qui a fianco:

- Per informazioni sulle impostazioni di riproduzione video vedere a pagina 49.

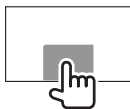

Indicazioni e tasti della schermata di controllo della sorgente

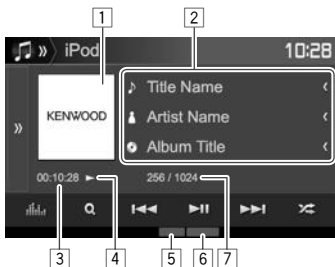

Informazioni sulla riproduzione

- 1 Copertina (appare solo quando il brano la contiene)
- 2 Informazioni sul brano o video
 - La pressione di [<] determina lo scorrimento del testo qualora appaia solo parzialmente.
- 3 Durata di riproduzione
- 4 Stato della riproduzione
- 5 Modalità di riproduzione (Vedere la colonna destra.)
- 6 Tipo di file
- 7 Numero della traccia/numero totale di tracce

Tasti d'uso

- [>>] Visualizza i tasti d'uso.
- Per ripristinare le visualizzazioni sullo schermo [<<<].
- [Equalizer] Visualizza lo schermo <Equalizer>. (Pagina 46)
- [Q] Visualizza l'elenco dei file audio o video. (Vedere la colonna destra.)
- [<<<] [>>>]
- Seleziona una traccia. (Premere)
 - Ricerca indietro/avanti. (Tenere premuto)
- [>> ||] Avvia/mette in pausa la riproduzione.
- [X] Seleziona la modalità di riproduzione in ordine casuale.*
- X: opera allo stesso modo della funzione di riproduzione brani in ordine casuale.
 - X **Album**: opera allo stesso modo della funzione di riproduzione album in ordine casuale.
- [Repeat] Seleziona la modalità di riproduzione ripetuta.
- Repeat 1: opera allo stesso modo della funzione di ripetizione di un solo brano.
 - Repeat All: opera allo stesso modo della funzione di ripetizione di tutti i brani.
 - Repeat Off: annulla il modo di ripetizione.
- [MODE] Permette di cambiare dalla schermata <iPod Mode> le impostazioni di riproduzione dell'iPod o dell'iPhone. (Pagina 22)

- Per visualizzare tutti i tasti di comando disponibili premere [>>>] in modo da passare all'altra finestra operativa.

* Per annullare la modalità di riproduzione in ordine casuale premere più volte il tasto sino a quando l'indicatore scompare.

Selezione di un file audio o video dal menu

- 1
- 2 Selezionare il menu (🎵: audio o 🎬: video) (1), una categoria (2) e quindi il file desiderato (3).
 - Selezionare un elemento in ciascun livello sino a raggiungere il file desiderato per selezionarlo.
 - Con i tasti [▲]/[▼] si visualizzano altre pagine.
 - Premere [🏠] per ritornare al livello principale.
 - Premere [🏠] per ritornare al livello superiore.
 - Per riprodurre tutte le tracce contenute nell'elemento selezionato premere il tasto [▶] alla sua destra.

Menu Audio:



Menu Video:

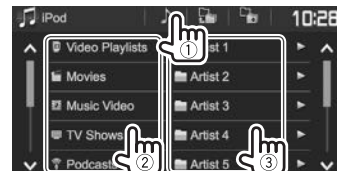

- Le categorie disponibili variano a seconda del tipo di iPod o di iPhone collegato.

APPS

Con questo apparecchio è possibile usare le applicazioni dell'iPod touch, dell'iPhone o del dispositivo Android o BlackBerry connesso.

- Per informazioni sulle applicazioni utilizzabili con questo apparecchio si prega di visitare il sito <<http://www.kenwood.com/cs/ce/>>.

Preparazione

- 1 Collegare l'iPod touch, l'iPhone o il dispositivo Android o BlackBerry.
 - **Dispositivo Android o BlackBerry:** connetterlo per mezzo dell'interfaccia Bluetooth. (Pagina 37)
 - **iPod touch o iPhone:** connetterlo con un cavo. (Pagina 60)
 - In <iPod Setup> selezionare il metodo di connessione appropriato all'iPod touch o all'iPhone. (Pagina 22)
 - Quando si usa il collegamento Lightning non è possibile vedere i file video.
- 2 Dalla schermata <APP Setup> selezionare l'iPod touch, l'iPhone o il dispositivo Android o BlackBerry da usare. (Pagina 45)

La prima volta che si collega la periferica appare la schermata d'impostazione per eseguirne la connessione e altre operazioni ancora. Seguire perciò la procedura ivi visualizzata per dare corso alle necessarie impostazioni.

Uso delle applicazioni

Quando sullo schermo non appaiono i tasti d'uso, per visualizzarli è sufficiente toccarlo.

- Per informazioni sulle impostazioni di riproduzione video vedere a pagina 49.

Comandi di riproduzione

- 1 Dall'iPod touch, dall'iPhone o dal dispositivo Android o BlackBerry selezionare l'applicazione desiderata.
- 2 Selezionare **"Apps"** come sorgente. (Pagina 11)

Tasti d'uso sulla schermata di controllo della sorgente:

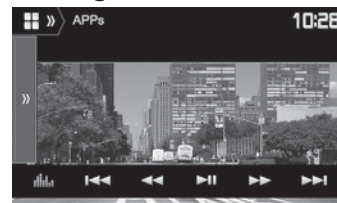

- [>>>] Visualizza i tasti d'uso.
 - Per ripristinare le visualizzazioni sullo schermo [⏪].
 - [📊] Visualizza lo schermo <Equalizer>. (Pagina 46)
 - [⏪] [⏩] Seleziona un file audio o video.
 - [⏮] [⏭] Ricerca indietro/avanti.
 - [⏸] Avvia/mette in pausa la riproduzione.
 - [▶] Avvia la riproduzione.
 - [⏸] Mette in pausa la riproduzione.
 - [📶/🔌] Seleziona l'iPod touch o l'iPhone collegato via cavo, oppure il dispositivo Android o BlackBerry collegato via Bluetooth.
- Per visualizzare tutti i tasti di comando disponibili premere [>>>] in modo da passare all'altra finestra operativa.
 - Alcune funzioni sono utilizzabili dal pannello tattile.
 - Anziché sull'apparecchio è possibile riprodurre i file audio (iPod touch, iPhone o dispositivo Android o BlackBerry) e video (solo iPod touch e iPhone) sul dispositivo selezionato.

RADIO

Ascolto della radio

Indicazioni e tasti della schermata di controllo della sorgente

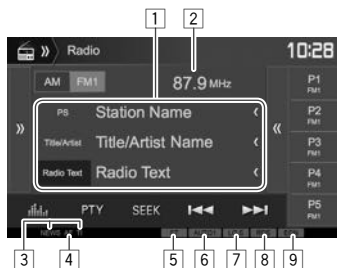

Informazioni di ricezione radio

- 1 Informazioni di testo
 - La pressione di [**<**] determina lo scorrimento del testo qualora appaia solo parzialmente.
 - Premendo [**Radio Text**] si commutano le informazioni tra Testo Radio, Testo radio Plus e Codice PTY.
- 2 Frequenza attualmente sintonizzata
- 3 Indicatori di standby di ricezione (NEWS/TI)
- 4 Indicatore AF
- 5 Indicatore ST/MONO
 - L'indicatore ST si illumina durante la ricezione di una trasmissione FM stereo con segnale sufficientemente forte.
- 6 Modalità di ricerca
- 7 Indicatore LO.S (vedere la colonna più a destra.)
- 8 Indicatore RDS: Si accende alla ricezione di una stazione Radio Data System.
- 9 Indicatore EON: Si accende quando vi è una stazione Radio Data System che trasmette segnali EON.

Tasti d'uso

- [>>>] Visualizza i tasti d'uso.
 - Per ripristinare le visualizzazioni sullo schermo [<<<].
- [AM] Seleziona la banda AM.
- [FM] Seleziona la banda FM.
→ FM1 → FM2 → FM3
- [<<<] Visualizza la finestra delle stazioni preselezionate. (Pagina 26)
 - Per ripristinare le visualizzazioni sullo schermo [>>>].
- [P1] – [P5] Selezionano le stazioni salvate in memoria. (Premere)
 - Salvano in memoria le stazioni attualmente sintonizzate. (Tenere premuto)
- [Equalizer] Visualizza lo schermo <Equalizer>. (Pagina 46)
- [PTY]* Accede al modo di ricerca PTY. (Pagina 26)
- [SEEK] Seleziona la modalità di ricerca.
 - **AUTO1**: ricerca automatica
 - **AUTO2**: sintonizza e registra in memoria le stazioni una dopo l'altra.
 - **MANU**: ricerca manuale
- [<<<] [>>>] Ricerca una stazione.
 - Il metodo di ricerca differisce secondo la modalità di ricerca selezionata. (Vedere sopra.)
- [AME]↓* Preseleziona automaticamente le stazioni. (Tenere premuto) (Pagina 26)
- [MONO]* Attiva o disattiva il modo audio monofonico per migliorare la qualità della ricezione FM. (Si perderà tuttavia l'effetto stereo).
 - Durante la ricezione monofonica s'illumina l'indicatore MONO.
- [TI]* Attiva o disattiva la ricezione TI in standby. (Pagina 27)

[MODE]* Permette di cambiare dalla schermata <Radio Mode> le impostazioni di ricezione radio. (Pagine 25 e 27)

- Per visualizzare tutti i tasti di comando disponibili premere [>>>] in modo da passare all'altra finestra operativa.

* Appare soltanto quando è selezionata la sorgente FM.

Sintonizzazione delle sole stazioni FM dal forte segnale—Ricerca locale

1 Visualizzare la schermata <Radio Mode>.

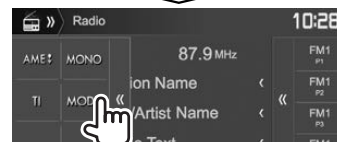
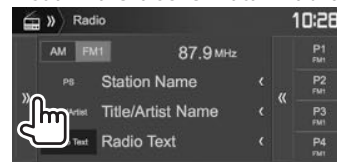

2



L'apparecchio sintonizza solo le stazioni dal segnale sufficientemente forte. S'illumina l'indicatore LO.S.

Per disattivare la ricerca locale: Premere [OFF].

RADIO

Preimpostazione delle stazioni

Memorizzazione di stazioni in memoria

È possibile impostare 5 stazioni predefinite per ciascuna banda.

Pre-impostazione automatica—AME (Auto Memory)

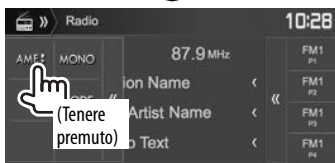
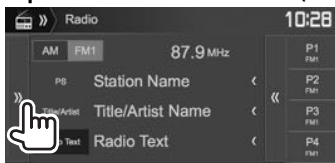

Le stazioni locali con i segnali più forti vengono ricercate e memorizzate automaticamente.

Impostazione predefinita manuale

- 1 Sintonizzare l'unità sulla stazione che si desidera memorizzare. (Pagina 25)
- 2 Selezionare un numero predefinito.



La stazione selezionata al passo 1 rimane così salvata in memoria.

Selezione di una stazione preimpostata

- 1 Selezionare la banda desiderata (1) e visualizzare la finestra delle stazioni preselezionate (2):

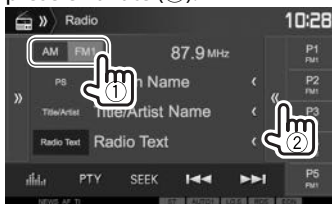

• Le stazioni preimpostate sono altresì selezionabili con [P1] – [P5].

- 2 Selezionare la stazione preselezionata d'interesse:

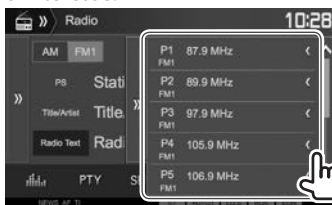

- La pressione di [<] determina lo scorrimento del testo qualora appaia solo parzialmente.
- Per nascondere l'elenco premere [>>>].

Funzioni del Radio Data System FM

Ricerca di programmi FM Radio Data System—Ricerca PTY

È possibile ricercare i programmi preferiti selezionandone il codice PTY.

1



- 2 Selezionare un codice PTY.

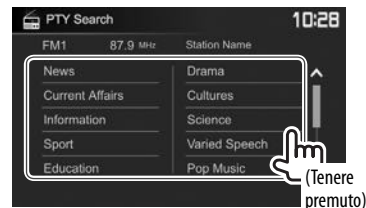

• Con i tasti [^]/[v] si visualizzano altre pagine.

Viene avviata la ricerca PTY. Quando una stazione trasmette un programma con codice PTY identico a quello selezionato nell'unità, essa vi si sintonizza.

• I messaggi di testo possono apparire soltanto in inglese, spagnolo, francese, tedesco, olandese o portoghese. Se in <Language> si seleziona una lingua diversa (Pagina 56) l'apparecchio imposta automaticamente l'inglese.

RADIO

☐ Attivazione o disattivazione della ricezione TI o dei notiziari in standby

Ricezione TI in standby

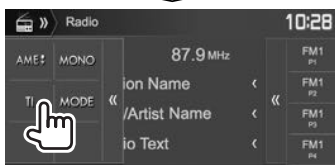
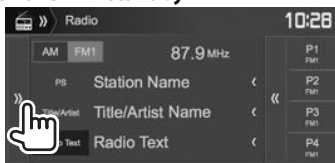

L'apparecchio è in standby per il passaggio ai notiziari delle informazioni sul traffico (TI), qualora disponibili. (L'indicatore TI si accende di luce bianca).

- Se l'indicatore TI s'illumina di colore arancione occorre sintonizzare un'altra stazione che trasmette i segnali Radio Data System.

Per disattivare la ricezione in TI Standby: Premere [TI]. (L'indicatore TI si spegne.)

- L'apparecchio salva automaticamente il livello di volume regolato per la funzione Informazioni sul traffico, reimpostandolo automaticamente quando si selezionerà nuovamente tale funzione.
- Nel modello DDX4016DAB: La ricezione TI in standby può altresì essere attivata e disattivata dalla schermata di controllo della sorgente "DAB". (Pagina 30)

Ricezione dei notiziari in standby

1 Visualizzare la schermata <Radio Mode>. (Pagina 25)

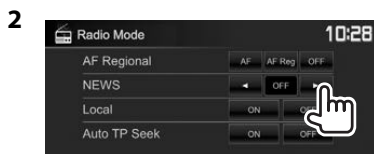

<00min> – Attiva la ricezione in standby dei notiziari (l'indicatore NEWS s'illumina).

<90min> Selezionare l'intervallo di tempo per la disabilitazione dell'interruzione.

<OFF> Disattivare la funzione.

- L'apparecchio salva automaticamente il livello di volume regolato durante la ricezione dei notiziari. Tuttavia la volta successiva che si selezionerà la stessa funzione reimposterà automaticamente quello precedente.

☐ Inseguimento dello stesso programma— Network-Tracking Reception

Quando si viaggia in un'area in cui la ricezione FM non è sufficientemente forte l'unità si sintonizza automaticamente su un'altra stazione FM Radio Data System della stessa rete che trasmette lo stesso programma ma con segnali di intensità maggiore.

- Al momento della consegna, è attivata la funzione Network-Tracking Reception.

Per cambiare l'impostazione della funzione Network-Tracking Reception

1 Visualizzare la schermata <Radio Mode>. (Pagina 25)

2



[AF] Passa a un'altra stazione. È possibile che il programma sia diverso da quello ricevuto attualmente (si accende l'indicatore AF).

[AF Reg] Passa a un'altra stazione che trasmette lo stesso programma (s'illumina l'indicatore AF).

[OFF] Disattivare la funzione.

- Quando si attiva la funzione Network-Tracking Reception e l'apparecchio riceve una stazione Radio Data System FM s'illumina il corrispondente indicatore RDS.

☐ Ricerca automatica delle stazioni TI— Ricerca automatica TP

Quando la ricezione delle informazioni sul traffico è di qualità insufficiente l'apparecchio ricerca automaticamente un'altra stazione dal segnale più forte.

Per attivare la ricerca automatica TP:

1 Visualizzare la schermata <Radio Mode>. (Pagina 25)

2

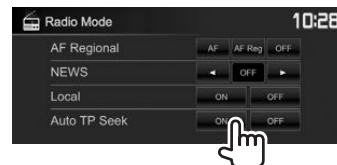

Per attivare la ricerca automatica TP: Premere [OFF].

Informazioni sulla radio digitale (DAB, o Digital Audio Broadcasting)

Cos'è il sistema DAB?

DAB (Digital Audio Broadcasting) è uno dei sistemi di diffusione radiofonica digitale oggi disponibili. Offre perciò un suono di qualità audio digitale senza interferenze né distorsioni. Può inoltre trasmettere testi e dati.

Rispetto alle normali diffusi FM, ove ciascuna stazione viene trasmessa su una specifica frequenza, la radio digitale combina più stazioni (anche chiamate "servizi") per formare un "gruppo" (anche detto "ensemble").

La "componente primaria" (la diffusione radio principale) è a volte accompagnata da una "componente secondaria" contenente altri programmi o informazioni.

Ascolto della radio digitale

Indicazioni e tasti della schermata di controllo della sorgente

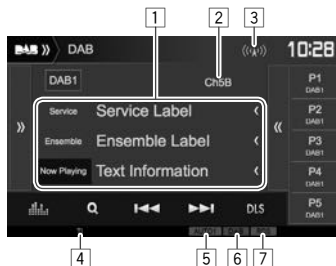

Informazioni di ricezione del sintonizzatore

- 1 Informazioni di testo
 - La pressione di [**<**] determina lo scorrimento del testo qualora appaia solo parzialmente.
 - Premendo [**Now Playing**] si ottiene la commutazione tra le informazioni disponibili. Ogni volta che si preme il tasto appaiono le seguenti informazioni: [**Next Program**], [**Title**], [**Artists**], [**PTY**] e [**Audio Quality**].
- 2 Numero del canale
- 3 Forza del segnale
- 4 Indicatore TI
- 5 Modalità di ricerca
- 6 Indicatore di ricezione DAB
 - Durante la ricezione di una stazione DAB l'indicatore DAB è illuminato.
 - Durante la ricezione di una stazione DAB multi-componente è invece illuminato l'indicatore MC.
- 7 Indicatore RDS: si accende alla ricezione di un servizio Radio Data System.

Tasti d'uso

- [>>]) Visualizza i tasti d'uso.
 - Per ripristinare le visualizzazioni sullo schermo [≪≪].
 - [≪≪]) Visualizza la finestra dei servizi preselezionati. (Pagina 29)
 - Per ripristinare le visualizzazioni sullo schermo [>>>].
 - [P1] – [P5]
 - Selezionano i servizi memorizzati. (Premere)
 - Salvano in memoria il servizio attualmente ricevuto. (Tenere premuto)
 - [EQ] Visualizza lo schermo <Equalizer>. (Pagina 46)
 - [Q] Visualizza la schermata <Service List>. (Pagina 29)
 - [I-◀] [▶I+] Ricerca i servizi.
 - Il metodo di ricerca differisce secondo la modalità di ricerca selezionata. (Vedere sotto.)
 - [DLS] Visualizza la schermata dei segmenti di testo a etichetta dinamica (i messaggi di testo inviati dal servizio)
 - [PTY] Accede al modo di ricerca PTY. (Pagina 30)
 - [SEEK] Seleziona la modalità di ricerca.
 - **AUTO1**: Ricerca automatica
 - **AUTO2**: Sintonizza in memoria i servizi uno dopo l'altro.
 - **MANU**: Ricerca manuale
 - [TI]*1 Attiva o disattiva la ricezione TI in standby. (Pagina 30)
 - [MODE] Permette di cambiare dalla schermata <DAB Mode> le impostazioni di ricezione DAB. (Pagina 31)
- Per visualizzare tutti i tasti di comando disponibili premere [>>>]) in modo da passare all'altra finestra operativa.

RADIO DIGITALE (DAB)

☐ Selezione di un servizio dall'elenco

1 Visualizzare la schermata <Service List>.



2 Selezionare un servizio dall'elenco.

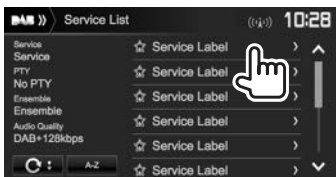

- Con i tasti [▲]/[▼] si visualizzano altre pagine.
- Premere [A-Z] per cercare la lettera iniziale. Premendo [A-Z] appare la schermata <A-Z Search>. Selezionare la lettera iniziale della stringa di ricerca.
 - Per eseguire la ricerca per caratteri non alfabetici occorre premere [#].
- Premere a lungo [↻] per aggiornare <Service List>.

Pre-impostazione dei servizi

☐ Memorizzazione dei servizi

Per ciascuna banda è possibile impostare 5 servizi.

- 1 Selezionare il servizio da pre-impostare. (Pagina 28)
- 2 Selezionare un numero predefinito.



Il servizio selezionato al passo 1 rimane così salvato in memoria.

☐ Selezione di un servizio preimpostato

1 Visualizzare la finestra dei servizi preimpostati:

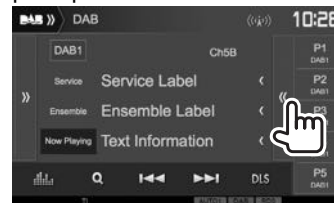

- I servizi preimpostati sono altresì selezionabili con [P1] – [P5].

2 Selezionare il servizio desiderato.



- La pressione di [<] determina lo scorrimento del testo qualora appaia solo parzialmente.
- Per ripristinare le visualizzazioni sullo schermo []]].

RADIO DIGITALE (DAB)

Funzioni del Radio Data System FM

☐ Ricerca dei programmi FM Radio Data System—Ricerca PTY

È possibile ricercare i programmi preferiti selezionandone il codice PTY.

1

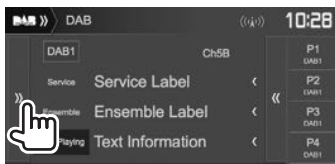

2 Selezionare un codice PTY.

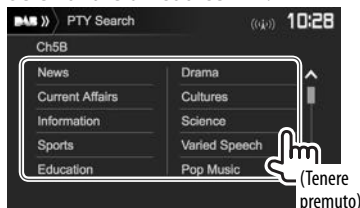

- Con i tasti [▲]/[▼] si visualizzano altre pagine.

Viene avviata la ricerca PTY.

Quando un servizio trasmette un programma con codice PTY identico a quello selezionato nell'unità, l'apparecchio lo sintonizza.

- I messaggi di testo possono apparire soltanto in inglese, spagnolo, francese, tedesco, olandese o portoghese. Se in <Language> si seleziona una lingua diversa (pagina 56) l'apparecchio imposta automaticamente l'inglese.

☐ Attivazione o disattivazione della ricezione TI in standby

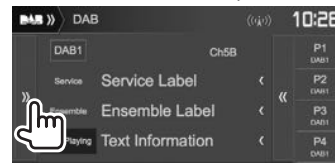

- L'apparecchio è in standby per il passaggio ai notiziari delle informazioni sul traffico (TI), qualora disponibili. (L'indicatore TI si accende di luce bianca).
- Se l'indicatore TI s'illumina di colore arancione occorre sintonizzare un altro servizio che trasmette i segnali Radio Data System.

Per disattivare la ricezione in TI Standby: Premere [TI]. (L'indicatore TI si spegne.)

- L'apparecchio salva automaticamente il livello di volume regolato per la funzione Informazioni sul traffico, reimpostandolo automaticamente quando si selezionerà nuovamente tale funzione.
- La ricezione TI in standby può altresì essere attivata e disattivata dalla schermata di controllo della sorgente "Radio". (Pagina 27)

RADIO DIGITALE (DAB)

Impostazioni della radio digitale

Questa sezione spiega come impostare gli elementi della radio digitale.

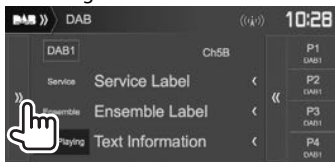

▣ Voci d'impostazione

<p><Priority></p>	<ul style="list-style-type: none"> • ON (Impostazione iniziale): Se durante la ricezione Radio Data System la radio digitale trasmette lo stesso servizio, l'apparecchio automaticamente vi si sintonizza. Se la qualità della ricezione del servizio trasmesso dalla radio digitale si riduce l'apparecchio ritorna automaticamente a sintonizzare il servizio Radio Data System. • OFF: Funzione disattivata.
-------------------------	---

<p><PTY Watch></p>	<p>Se con il gruppo attualmente in ricezione inizia un servizio del tipo di programma impostato, da qualsiasi sorgente vi si trovi l'apparecchio passa alla radio digitale per riceverlo. Selezionare il tipo di programma con [◀] e [▶].</p>
<p><Announcement Select></p>	<p>Se con il gruppo attualmente in ricezione inizia un servizio di annunci attivato, da qualsiasi sorgente vi si trovi l'apparecchio passa alla radio digitale per riceverlo.*1</p> <p>Impostare su [ON] il tipo di annuncio desiderato:</p> <ul style="list-style-type: none"> • News flash/Transport flash/Warning/Service/ Area weather flash/Event announcement/Special event/ Programme information/ Sport report/Financial report <ul style="list-style-type: none"> – Per disattivare tutti gli annunci selezionare [All OFF]. – Con questa funzione i messaggi di testo possono apparire soltanto in inglese, spagnolo, francese, tedesco, olandese, portoghese, italiano e turco. Se in <Language> si seleziona una lingua diversa (pagina 56) l'apparecchio imposta automaticamente l'inglese.

<p><Seamless Blend></p>	<ul style="list-style-type: none"> • ON (Impostazione iniziale): Impedisce l'interruzione audio al passaggio da radio digitale a radio analogica. • OFF: Annulla la funzione.
<p><Antenna Power></p>	<ul style="list-style-type: none"> • ON (Impostazione iniziale): Fornisce alimentazione all'antenna DAB. • OFF: Annulla l'impostazione.
<p><L-Band Tuning>*2</p>	<p>Se il segnale è debole si suggerisce di attivare la ricezione nella banda L.</p> <ul style="list-style-type: none"> • ON: Riceve la banda L durante la ricezione della radio digitale. • OFF (Impostazione iniziale): Annulla l'impostazione.
<p><Related Service></p>	<ul style="list-style-type: none"> • ON: Quando la rete di servizi DAB attualmente selezionata non è disponibile ma l'apparecchio trova il relativo servizio, è possibile selezionarlo. • OFF (Impostazione iniziale): Annulla la funzione.

*1 L'apparecchio salva automaticamente il livello di volume regolato durante la ricezione degli annunci, che reimposterà alla successiva attivazione.

*2 Quando si cambia l'impostazione i servizi pre-impostati si resettano.

ALTRI COMPONENTI ESTERNI

Uso della telecamera di visione posteriore

- Per istruzioni sul collegamento della telecamera di visione posteriore si prega di vedere a pagina 61.
- Per usare la telecamera di visione posteriore è innanzi tutto necessario collegare il cavo REVERSE. (Pagina 59)

Impostazioni della telecamera di visione posteriore

- 1 Visualizzare la schermata delle impostazioni <Input>. Nella schermata iniziale:

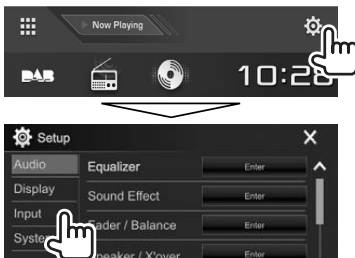

- 2 Visualizzare la schermata <Rear Camera>:

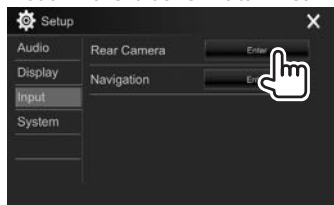

- 3

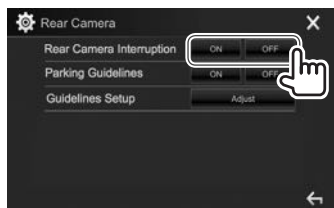

- [ON] Visualizza le immagini trasmesse dalla videocamera di visione posteriore quando s'innesta la retromarcia (R).
- [OFF] Da selezionare quando non è collegata la videocamera di visione posteriore.

Visualizzazione della schermata della telecamera di visione posteriore

Per visualizzare le immagini della telecamera di visione posteriore

Le immagini trasmesse dalla videocamera di visione posteriore appaiono sullo schermo quando s'innesta la retromarcia (R).



- Per annullare la visualizzazione del messaggio è sufficiente toccare lo schermo.

ALTRI COMPONENTI ESTERNI

Per visualizzare manualmente le immagini della telecamera di visione posteriore

Dal menu dei tasti di scelta rapida (pagina 12):

Premendo MENU del pannello del monitor
Visualizzare il menu dei tasti di scelta rapida e
selezionare **[Camera]**:



Dal pannello del monitor (solo con il modello DDX6016BTR):

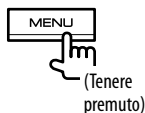

Per uscire dalla schermata di navigazione

Dalla schermata della telecamera:

Toccare quest'area:



Dal pannello del monitor (solo con il modello DDX6016BTR):

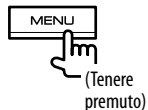

Per regolare l'immagine

Mentre è visualizzata la schermata della telecamera:



- Appare il menu di regolazione dell'immagine. (Pagina 49)
Per chiudere il menu di regolazione dell'immagine toccare nuovamente la stessa area.

ALTRI COMPONENTI ESTERNI

❑ Uso degli ausili visivi alla manovra di parcheggio

Per facilitare la manovra di parcheggio si possono visualizzare sullo schermo gli ausili visivi che appaiono non appena s'innesta la retromarcia (R).

Visualizzazione degli ausili visivi alla manovra di parcheggio

- 1 Visualizzare la schermata delle impostazioni <Input>. Nella schermata iniziale:

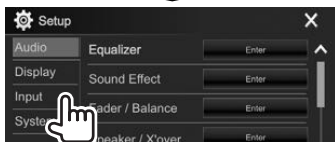

- 2 Visualizzare la schermata <Rear Camera>:

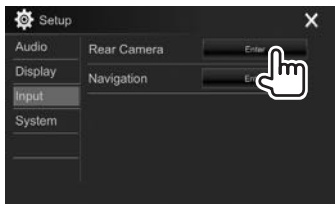

3

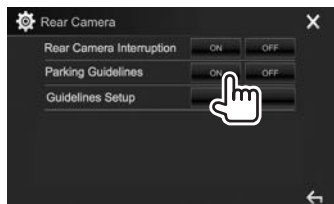

Per disattivare: Impostare <Parking Guidelines> su [OFF].

- Gli ausili visivi alla manovra di parcheggio sono altresì visualizzabili toccando l'area dello schermo indicata qui sotto. Per nascerli è sufficiente toccare nuovamente la stessa area:



Regolazione degli ausili visivi alla manovra di parcheggio

Gli ausili visivi alla manovra di parcheggio sono regolabili sulla base delle dimensioni del veicolo, dello spazio di parcheggio e di altri fattori ancora.

- Innanzi tutto occorre installare la telecamera di visione posteriore nella posizione più appropriata seguendo le istruzioni con essa fornite.
- Durante la regolazione si raccomanda d'innestare il freno a mano per evitare che il veicolo si muova.

- 1 Visualizzare la schermata <Rear Camera>: (Vedere la colonna più a sinistra.)
- 2 Visualizzare la schermata di regolazione degli ausili visivi alla manovra di parcheggio:

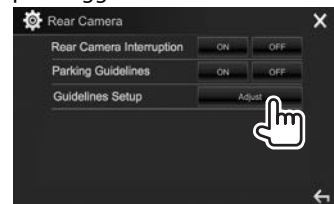

- 3 Regolare gli ausili visivi selezionando il simbolo ❶ e regolando quindi la posizione del simbolo ❷ selezionato.

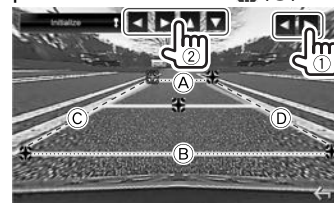

Accertarsi che ❶ e ❷ siano paralleli e orizzontali e che ❸ e ❹ siano di pari lunghezza.

- Premere per 2 secondi [Initialize ↓] in modo da riportare tutti i simboli ❶ alle rispettive posizioni predefinite.

ALTRI COMPONENTI ESTERNI

Uso di lettori audio/video esterni— Preso AV-IN

Quando sullo schermo non appaiono i tasti d'uso, per visualizzarli è sufficiente toccare l'area mostrata nella figura qui a fianco:

- Per informazioni sulle impostazioni della riproduzione video, vedere pagina 49.

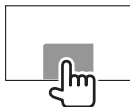

Avvio della riproduzione

Preparazione:

“AV-IN” non è selezionabile quando <iPod Setup> è impostato su [USB+AV-IN]. Occorre perciò impostare innanzi tutto <iPod Setup> su [USB 1 Wire]. (Pagina 22)

- 1 Collegare il componente esterno alla presa d'ingresso iPod/AV-IN. (Pagina 60)
- 2 Selezionare “AV-IN” come sorgente. (Pagina 11)
- 3 Accendere il componente collegato e avviare la riproduzione della sorgente.



Cambio del nome della sorgente audio-video esterna

Il nome della sorgente audio-video esterna visualizzato nella schermata di controllo sorgente “AV-IN” è modificabile a piacere.

1 Visualizzare la schermata <VIDEO Mode>.



2 Selezionare il nome della sorgente audio-video esterna:

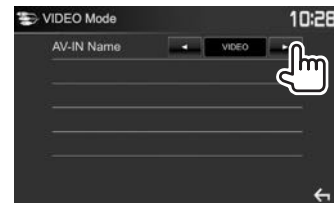

- Questa impostazione non ha alcun effetto sul nome della sorgente visualizzato nella schermata iniziale.

ALTRI COMPONENTI ESTERNI

Uso dell'unità di navigazione esterna (Solo nei modelli DDX4016DAB e DDX4016BT)

Alla presa d'ingresso NAV si può collegare un'unità di navigazione (modello KNA-G620T, da acquistare a parte) per vedere sullo schermo le informazioni di guida. (Pagina 61)

- La navigazione guidata è udibile dai diffusori anteriori anche mentre si è in ascolto di una sorgente audio.

☐ Visione della schermata di navigazione

Nella schermata iniziale:



- La schermata di navigazione è altresì visualizzabile premendo AV del pannello del monitor mentre si ascolta un'altra sorgente.
- Mentre è visualizzata la schermata di navigazione il pannello tattile funziona solo con questa.
- Il rapporto d'aspetto della schermata di navigazione è fisso su <FULL> indipendentemente dall'impostazione <Aspect>. (Pagina 49)

Alla ricezione di una chiamata durante la navigazione guidata

Appare automaticamente la schermata della chiamata. Per ritornare alla schermata di navigazione premere [Q].



Per uscire dalla schermata di navigazione

Sul monitor:

Premere il tasto AV del pannello del monitor.

Dal menu dei tasti di scelta rapida (pagina 12):

Premendo MENU del pannello del monitor

Visualizzare il menu dei tasti di scelta rapida e

selezionare [**Current Source**]:

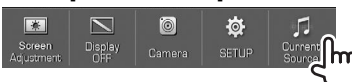

☐ Impostazione dell'unità di navigazione

1 Visualizzare lo schermo delle impostazioni <Input>.

Nella schermata iniziale:

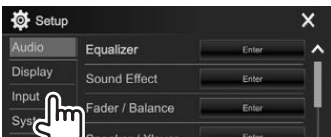

2 Visualizzare la schermata <Navigation>:

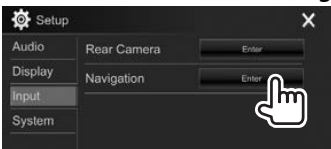

3



<**Guidance**> Permette di selezionare i diffusori anteriori per la navigazione guidata.

<**Volume**> Regola il volume della navigazione guidata (da 0 a 35).

<**NAV Mute**> Selezionare [**ON**] per attenuare durante la navigazione guidata il suono di tutti i diffusori ad eccezione di quelli anteriori.

- Per annullare la funzione di attenuazione selezionare [**OFF**].

<**NAV Setup**> Premere [**Enter**] per aprire la schermata d'impostazione dell'unità di navigazione. Si prega di vederne il manuale d'istruzioni.

BLUETOOTH

Informazioni sull'uso delle periferiche Bluetooth®



“Bluetooth” è il nome di una tecnologia di radiocomunicazione ravvicinata senza filo ideata per periferiche mobili quali, ad esempio, i telefoni cellulari e i PC portatili. I dispositivi Bluetooth possono comunicare tra loro senza alcun cavo di connessione.

Note

- Durante la guida non si deve dar luogo ad operazioni complesse quali, ad esempio, la composizione di numeri telefonici e l'uso della rubrica telefonica. Qualora esse si rendano necessarie è innanzi tutto raccomandabile arrestare il veicolo in un luogo sicuro.
- A seconda della versione Bluetooth dell'adattatore potrebbe non essere possibile connettervi determinate periferiche Bluetooth.
- Questa unità potrebbe non essere utilizzabile con alcuni dispositivi Bluetooth.
- Le condizioni di connessione potrebbero essere influenzate dalle circostanze ambientali circostanti.
- Quando si spegne l'apparecchio alcune periferiche Bluetooth si disconnettono.

Telefoni cellulari compatibili con il profilo di accesso alla rubrica telefonica (PBAP)

Se il cellulare in uso è compatibile con il profilo PBAP, non appena lo si connette sul pannello tattile appaiono automaticamente:

- La rubrica telefonica
- Le chiamate effettuate, ricevute e mancate: (sino a 10 chiamate complessive)

Collegamento delle periferiche Bluetooth

☐ Registrazione di una nuova periferica Bluetooth

Quando si collega per la prima volta una periferica Bluetooth all'unità, è necessario “accoppiarlo” a quest'ultima. Tale operazione di accoppiamento abilita la comunicazione tra le periferiche Bluetooth.

- Il metodo di accoppiamento dipende dalla versione della periferica Bluetooth da connettere.
 - Periferiche Bluetooth 2.1: Sono accoppiabili all'apparecchio usando il profilo SSP (Secure Simple Pairing) che richiede una semplice conferma.
 - Periferiche Bluetooth 2.0: Sono accoppiabili previo inserimento del codice PIN sia nella periferica sia nell'apparecchio.
- Una volta stabilito il collegamento, questo rimane registrato sull'unità anche in caso di ripristino. È possibile registrare sino a un massimo di 10 periferiche.
- All'apparecchio è possibile collegare un telefono Bluetooth e una periferica audio Bluetooth alla volta.
- Per utilizzare la funzione Bluetooth, è necessario attivare la funzione Bluetooth del dispositivo.
- Per usare una periferica già registrata è sufficiente connetterla all'apparecchio. (Pagina 39)

Accoppiamento automatico

Quando <Auto Pairing> è impostato su [ON], se collegata attraverso l'interfaccia USB la periferica iOS (ad esempio l'iPhone) si accoppia automaticamente. (Pagina 44)

Accoppiamento di una periferica Bluetooth con il profilo SSP (Bluetooth versione 2.1)

Se la periferica Bluetooth da connettere è compatibile con la tecnologia Bluetooth 2.1 la richiesta di accoppiamento viene inviata dalla stessa periferica.

- 1 Dalla periferica Bluetooth ricercare questo apparecchio (“DDX****”).
- 2 Confermare la richiesta sia dalla periferica sia dall'apparecchio.



- Premere [Cancel] per rifiutare la richiesta.

BLUETOOTH

Accoppiamento di una periferica Bluetooth con il codice PIN (Bluetooth versione 2.0)

1 Visualizzare la schermata <Bluetooth Setup>

Nella schermata iniziale:

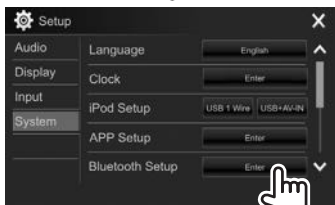
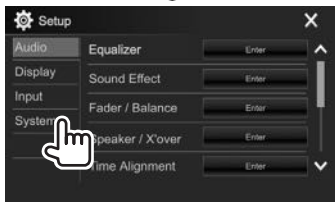
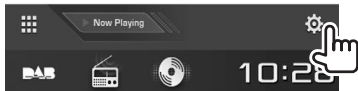

- La schermata <Bluetooth Setup> è altresì visualizzabile premendo il tasto [] della schermata di controllo del telefono. (Pagina 41)



2 Cambiare il codice PIN.

- Se non si desidera cambiare codice PIN saltare direttamente al passo 3.
- Il codice PIN inizialmente impostato è "0000".
- Il codice PIN si può comporre al massimo di 15 cifre.

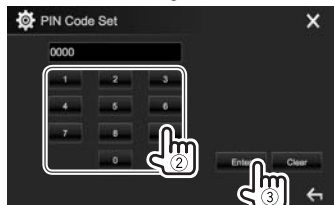
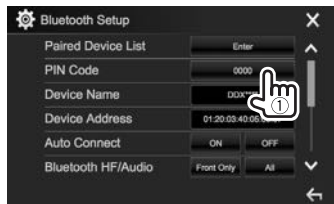

- Premere [Clear] per cancellare l'ultima cifra inserita.

3 Dalla periferica Bluetooth ricercare questo apparecchio ("DDX****").

- #### 4 Dalla periferica Bluetooth selezionare questo apparecchio ("DDX****").
- Se è richiesto il codice PIN inserire "0000" (impostazione iniziale).

Al termine dell'operazione la periferica appena accoppiata appare in <Paired Device List>.



- Per iniziare a usarla è sufficiente connetterla proprio da <Paired Device List>. (Pagina 39)

BLUETOOTH

❑ Connessione/disconnessione delle periferiche Bluetooth registrate

A questo apparecchio è possibile connettere contemporaneamente sino a due periferiche.

1 Visualizzare la schermata <Bluetooth Setup>. (Pagina 38)

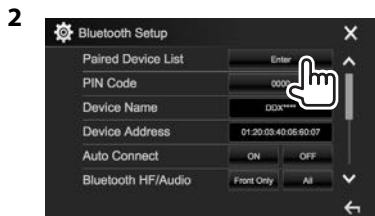

3 Selezionare la periferica da connettere (①) e premere [Connection] (②):



4 In corrispondenza del dispositivo d'interesse (①) selezionare [ON] (connessione) od [OFF] (disconnessione) e visualizzare la schermata <Paired Device List> (②):

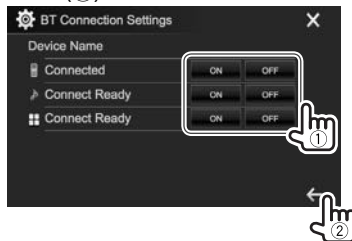

📶: telefono cellulare

🎵: periferica audio

📱: dispositivo per l'uso delle applicazioni

- Questo è lo stato visualizzato per ogni periferica:
 - “Connecting”: connessione in corso
 - “Connected”: la connessione è stata stabilita.
 - “Connect Ready”: la connessione può essere stabilita.
 - “Disconnecting”: disconnessione in corso
 - “Disconnected”: nessuna connessione stabilita.

5 Connettere il dispositivo selezionato:

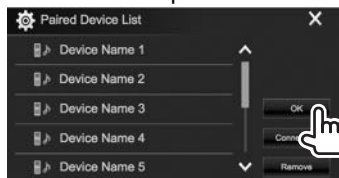

- Quando si collega un cellulare Bluetooth appaiono, una volta acquisiti, il livello di forza del segnale e quello di carica della batteria.

❑ Cancellazione delle periferiche Bluetooth registrate

1 Visualizzare la schermata <Bluetooth Setup>. (Pagina 38)

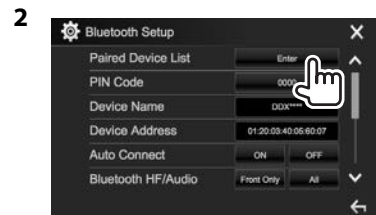

3 Selezionare la periferica da cancellare (①) e premere [Remove] (②):

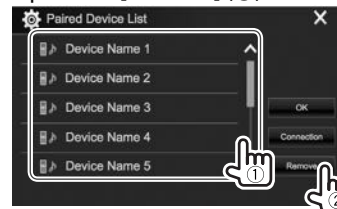

Appare un messaggio di conferma. Premere [Yes].

BLUETOOTH

Uso di un telefono cellulare Bluetooth

❑ Ricezione delle chiamate

Al sopraggiungere di una chiamata...

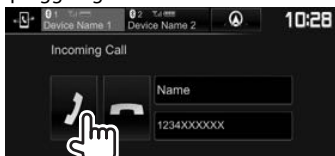

- Se acquisite, sullo schermo appaiono le informazioni riguardanti la chiamata.
- Mentre lo schermo visualizza le immagini della telecamera di visione posteriore la funzione telefonica non è disponibile. (Pagina 32)

Per rifiutare la chiamata:

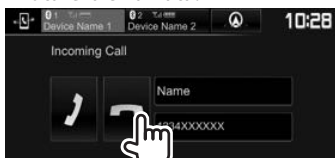

Quando <Auto Response> è impostato su [ON]
(pagina 44)

L'unità risponde automaticamente alle chiamate in arrivo.

Alla ricezione di una chiamata durante la navigazione guidata (solo con i modelli DDX4016DAB e DDX4016BT)

Appare automaticamente la schermata della chiamata. Per ritornare alla schermata di navigazione premere [Q].



❑ Interruzione della chiamata

Durante la conversazione...



❑ Regolazione del volume della chiamata, dell'auricolare e del microfono

Durante la conversazione...



- Il volume è regolabile tra -10 e 10 (l'impostazione iniziale è -4).
- Per regolare il volume della chiamata e degli auricolari usare i tasti del pannello del monitor. (Pagina 8)

❑ Commutazione del telefono tra modo normale e modo vivavoce

Durante la conversazione...



Ogni volta che si preme il tasto si passa da un modo di conversazione all'altro all'altro (📞🔊: modo vivavoce / 📞📞: modo telefono).

❑ Regolazione del livello di riduzione del rumore e di cancellazione dell'eco

Durante la conversazione...



- **Per regolare la riduzione del rumore (tra -5 e 5, con valore iniziale 0):** Impostare <NR LEVEL>.
- **Per regolare il volume dell'eco (tra -5 e 5, con valore iniziale 0):** Impostare <EC LEVEL>.

BLUETOOTH

❑ Invio di un testo durante la conversazione

Durante la conversazione telefonica è possibile inviare un testo con la funzione DTMF (Dual Tone Multi Frequency).

Durante la conversazione...



❑ Commutazione tra due dispositivi connessi

Quando all'apparecchio sono connesse due periferiche è possibile selezionare quella da usare. Se è collegato un cellulare Bluetooth è sufficiente selezionarlo:



- L'apparecchio evidenzia il dispositivo attivo.

❑ Esecuzione di una chiamata

- 1 Visualizzare la schermata di controllo del telefono.

Nella schermata iniziale:

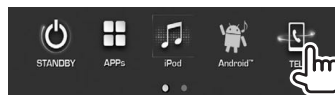
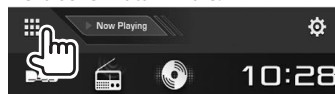

- La schermata di controllo del telefono è altresì visualizzabile premendo il tasto TEL del pannello del monitor.

- 2 Seleziona un metodo di esecuzione delle chiamate.



- 1 Dalla cronologia delle chiamate*
- 2 Dalla rubrica telefonica*
- 3 Dall'elenco delle stazioni predefinite
 - Per istruzioni sulle pre-impostazioni si prega di vedere a pagina 43.
- 4 Inserimento diretto del numero
- 5 Composizione vocale

- La schermata <Bluetooth Setup> è visualizzabile premendo il tasto [🔊].

- * Se il telefono connesso non è compatibile con il profilo PBAP (Phone Book Access Profile), la rubrica telefonica e la cronologia delle chiamate non appaiono.

Dalla cronologia delle chiamate, dalla rubrica telefonica o dall'elenco delle pre-impostazioni

1



[📞] Dalla cronologia delle chiamate (mancate, ricevute ed effettuate)

[📖] Dalla rubrica telefonica

[★] Dall'elenco delle stazioni predefinite

- 2 Selezionare il contatto (①) e chiamarlo (②):



- Con i tasti [▲]/[▼] si visualizzano altre pagine.

Continua nella pagina successiva...

BLUETOOTH

- Per eseguire la ricerca A-Z nella rubrica telefonica:

1



2 Selezionare la lettera iniziale:

- Se il carattere iniziale è un numero premere [1,2,3...] e selezionarlo:



3 Selezionare un numero telefonico dall'elenco.



- Per visualizzare altri numeri telefonici: Se per la stessa persona sono registrati più numeri telefonici, quando appare l'elenco delle rubriche telefoniche è possibile selezionare il numero desiderato (sino a un massimo di 10 per contatto).

1 Selezionare il numero telefonico:

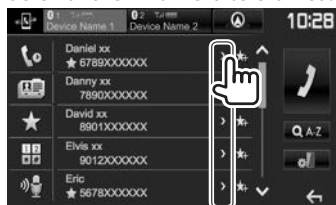

- Il numero telefonico cambia ogni volta che si preme [>].

2 Selezionare il numero telefonico da chiamare.



Inserimento diretto del numero

È possibile immettere fino a 31 numeri.



- Premere [X] per cancellare l'ultima cifra inserita.
- Per aggiungere "+" al numero telefonico premere a lungo [0/+].

Composizione vocale

- Opzione disponibile soltanto quando il telefono cellulare connesso è provvisto della capacità di riconoscimento vocale.

1 Attivare la composizione vocale del numero.

Dalla schermata di controllo del telefono:



- Se è connesso un iPhone si attiva la funzione Siri.
- La composizione vocale del numero è altresì possibile premendo a lungo il tasto TEL del pannello del monitor.

2 Pronunciare il nome della persona da chiamare.

- Se l'apparecchio non lo trova appare la schermata di seguito mostrata. Premere [Start] e pronunciare nuovamente il nome:



Per annullare la composizione vocale del numero:
Premere [Cancel].

BLUETOOTH

❑ Preimpostazione dei numeri telefonici

È possibile preimpostare sino a 5 numeri telefonici.

- 1 Visualizzare la schermata di controllo del telefono. (Pagina 41)
- 2 Selezionare la rubrica telefonica o la cronologia delle chiamate:



- 3 Selezionare il numero telefonico da preimpostare:

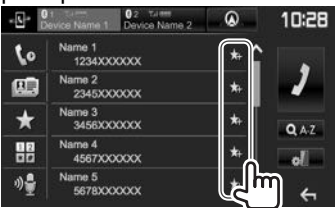

Appare l'elenco delle pre-impostazioni.

- 4 Selezionare il numero di preimpostazione da salvare:

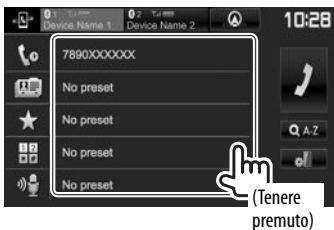

- Per visualizzare l'elenco dei numeri preselezionati premere [★] nella schermata di controllo del telefono. (Pagina 41)

Uso del lettore audio Bluetooth

- Per istruzioni sulla registrazione di nuove periferiche, vedere pagina 37.
- Per istruzioni sulla connessione e la disconnessione delle periferiche, vedere pagina 39.

❑ Indicazioni e tasti della schermata di controllo della sorgente



- I tasti, gli indicatori e le informazioni visualizzate in questa schermata possono differire a seconda della periferica connessa.

Informazioni sulla riproduzione

- 1 Dati di tag (titolo della traccia, nome dell'autore o titolo dell'album attualmente selezionato)*1
 - La pressione di [←] determina lo scorrimento del testo qualora appaia solo parzialmente.
- 2 Livello di forza del segnale e livello di carica della batteria (appare solo quando l'apparecchio li acquisisce.)
- 3 Durata di riproduzione*1
- 4 Stato della riproduzione*1

Tasti d'uso

- [>>]) Visualizza i tasti d'uso.
 - Per ripristinare le visualizzazioni sullo schermo [⏪].
- [📊] Visualizza lo schermo <Equalizer>. (Pagina 46)
- [Q] Visualizza l'elenco delle tracce. (Pagina 44)
- [⏪] [▶] Seleziona una traccia. (Premere)
 - Ricerca indietro/avanti.*1 (Tenere premuto)
- [▶] Avvia la riproduzione.
- [⏸] Mette in pausa la riproduzione.
- [🔄] Seleziona la modalità di riproduzione in ordine casuale.*2
- [🔄] Seleziona la modalità di riproduzione ripetuta.*2
- [⚙️] Visualizza la schermata <Bluetooth Setup>. (Pagina 44)

- Per visualizzare tutti i tasti di comando disponibili premere [>>]) in modo da passare all'altra finestra operativa.

*1 Disponibile soltanto con le periferiche compatibili con il profilo AVRCP 1.3 (connessione remota per apparecchi audio/video).

*2 Le funzioni di riproduzione in ordine casuale e di riproduzione ripetuta variano secondo il dispositivo audio Bluetooth connesso.

BLUETOOTH

☐ Selezione di un file audio dal menu

1



2 Selezionare una categoria (1) e quindi l'elemento desiderato (2).



- Selezionare un elemento in ciascun livello sino a raggiungere il file desiderato per selezionarlo.
- Con i tasti [▲]/[▼] si visualizzano altre pagine.
- Premere [□] per ritornare al livello superiore.
- Per riprodurre tutte le tracce contenute nella cartella selezionata premere il tasto [▶] alla sua destra.

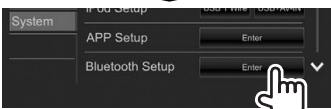
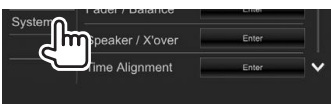

- La schermata **<Bluetooth Setup>** è altresì visualizzabile premendo [F4] dalla schermata di controllo del cellulare (pagina 41) o [F4] o dalla schermata di controllo della sorgente **"BT Audio"**. (Pagina 43)

2 Eseguire le varie impostazioni Bluetooth:

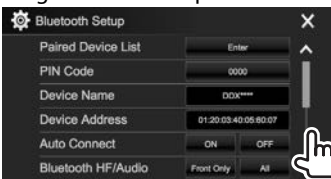

☐ Voci d'impostazione

<Paired Device List>	Premere [Enter] per visualizzare l'elenco delle periferiche registrate. Da qui è possibile connettere una periferica o cancellarne una registrata. (Pagina 39)
<PIN Code>	Cambia il codice PIN dell'apparecchio. (Pagina 38)
<Device Name>	Mostra il nome dell'apparecchio sulla periferica Bluetooth — DDX**** .

<Device Address>	Visualizza l'indirizzo dell'apparecchio.
<Auto Connect>	<ul style="list-style-type: none"> • ON (Impostazione iniziale): Non appena si accende l'apparecchio si stabilisce automaticamente una connessione con la periferica Bluetooth più recentemente connessa. • OFF: Annulla la funzione.
<Bluetooth HF/Audio>	<p>Specifica i diffusori da usare con le periferiche Bluetooth (telefono e lettore audio):</p> <ul style="list-style-type: none"> • Front Only: solo i diffusori anteriori. • All (Impostazione iniziale): tutti i diffusori.
<Auto Response>	<ul style="list-style-type: none"> • ON: Dopo 5 secondi l'apparecchio risponde automaticamente alle chiamate in arrivo. • OFF (Impostazione iniziale): L'unità non risponde automaticamente alle chiamate. È necessario rispondervi manualmente.
<Auto Pairing>	<ul style="list-style-type: none"> • ON (Impostazione iniziale): Eseguire automaticamente l'accoppiamento con la periferica iOS connessa (ad esempio l'iPhone) anche quando la sua funzione Bluetooth è disattivata. (Alcune versioni di iOS potrebbero tuttavia non permetterlo.) • OFF: Annulla la funzione.
<Initialize>	Premere a lungo [Enter] per inizializzare tutte le impostazioni dei telefoni e dei lettori audio Bluetooth.

Impostazione dell'uso delle periferiche Bluetooth

Nella schermata **<Bluetooth Setup>** è possibile impostare l'uso delle periferiche Bluetooth.

1 Visualizzare la schermata **<Bluetooth Setup>**.

Nella schermata iniziale:

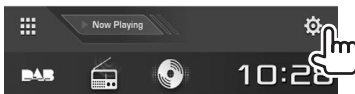

IMPOSTAZIONI

Impostazioni per le applicazioni iPod touch/iPhone/Android/BlackBerry

Prima di usare un'applicazione dell'iPod touch, dell'iPhone o di un dispositivo Android o BlackBerry occorre selezionarlo.

La prima volta che si collega la periferica appare la schermata d'impostazione per eseguirne la connessione e altre operazioni ancora. Seguire perciò la procedura ivi visualizzata per dare corso alle necessarie impostazioni.

Preparazione:

- **Dispositivo Android o BlackBerry:** connetterlo per mezzo dell'interfaccia Bluetooth. (Pagina 37)
- **iPod touch o iPhone:**
 - connetterlo con un cavo. (Pagina 60)
 - In <iPod Setup> selezionare il metodo di connessione appropriato all'iPod touch o all'iPhone. (Pagina 22)

- 1 Visualizzare la schermata <APP Setup>. Nella schermata iniziale:

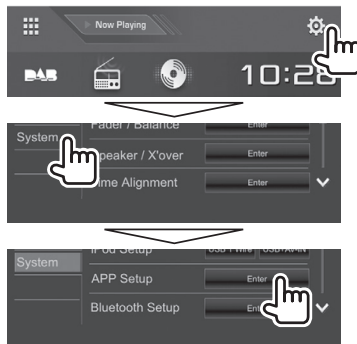

- 2 Selezionare il tipo di periferica (1) e premere [OK] (2):

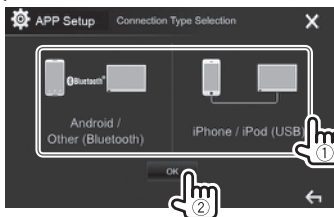

- Non appena si seleziona [iPhone/iPod (USB)] l'impostazione si completa.

- 3 Se come tipo di dispositivo si è selezionato [Android/Other (Bluetooth)]: selezionare il dispositivo Android o BlackBerry (1) e per connetterlo premere [OK] (2).

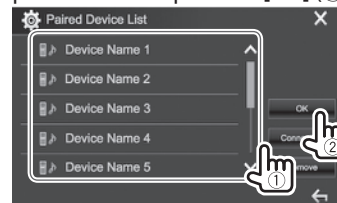

- Con i tasti [▲]/[▼] si visualizzano altre pagine.

IMPOSTAZIONI

Regolazioni del suono

☐ Equalizzazione del suono

- Le regolazioni qui eseguite per ciascuna sorgente rimangono salvate in memoria sino alla regolazione successiva. Con i dischi rimangono salvate per ciascuna delle seguenti categorie:
 - DVD/VCD
 - CD
 - DivX, MPEG1, MPEG2, MP3, WMA, WAV e AAC
- Mentre l'apparecchio è in standby non è possibile regolare il suono.

Selezione di una modalità sonora predefinita

- 1 Visualizzare la schermata <Equalizer>:
Nella schermata iniziale:

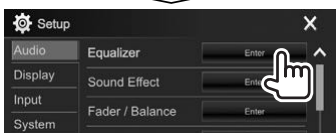

- 2 Selezionare una modalità sonora.



- Con i tasti [▲]/[▼] si visualizzano altre pagine.
- La schermata <Equalizer> può altresì essere visualizzata premendo [Grid Icon] nella schermata di controllo della sorgente.

Memorizzazione delle regolazioni—Regolazione precisa del suono

- 1 Selezionare un modo audio. (Vedere colonna a sinistra).
- 2 Selezionare la prima banda e regolarne il livello.
 - Il livello è regolabile trascinandone il cursore oppure con [▲]/[▼].
 - Ripetere lo stesso passo per regolare il livello delle altre bande.

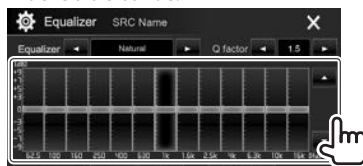

L'impostazione rimane salvata in memoria e si attiva così <User>.

- 3 Regolare il suono:



<Q factor> Regola la larghezza della banda di frequenza.

<Bass EXT> Attiva ([ON]) o disattiva ([OFF]) i bassi.

<SW LEVEL> Regola il livello del subwoofer.*

- Per applicare a tutte le sorgenti di riproduzione l'equalizzatore appena regolato premere [ALL SRC] e quindi [OK] per confermare.
- Per annullare la regolazione occorre premere [EQ INT].

* Non regolabile quando nella schermata <Speaker Select> si è impostato il subwoofer su <None>. (Pagina 47)

☐ Impostazione della funzione crossover di rete

Il modo di crossover di rete più appropriato deve essere scelto sulla base del sistema di diffusori installato (a due o a tre vie).

- 1 Porre l'apparecchio in standby:

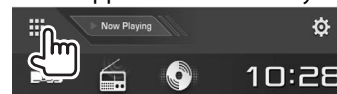

- 2 Premere contemporaneamente i tasti ▲ e AV del pannello del monitor per visualizzare la schermata <Xover Network>.

- 3 Selezionare il modo di crossover di rete desiderato:

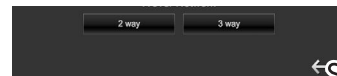

[2 way] Da selezionare per collegare i diffusori in un sistema a due vie (fronte e retro).

[3 way] Da selezionare per collegare i diffusori in un sistema a tre vie (tweeter, medi e woofer).

Appare un messaggio di conferma. Premere [Yes].

IMPOSTAZIONI

Impostazione dei diffusori — Tipo di veicolo, diametro e frequenza di crossover

Preparazione:

Selezionare innanzi tutto il modo di crossover di rete appropriato. (Pagina 46)

- 1 Visualizzare la schermata **<Car Setting>**. Nella schermata iniziale:

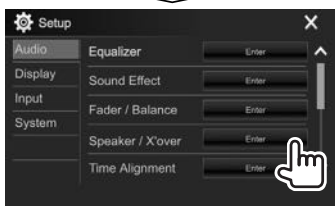

- 2 Selezionare il tipo di veicolo (1) e la posizione dei diffusori (2)*1 e visualizzare quindi la schermata **<Speaker Select>** (3):



- 3 Selezionare il tipo di diffusori (1) e il loro diametro (2) e visualizzare quindi la schermata **<X'over>** (3):

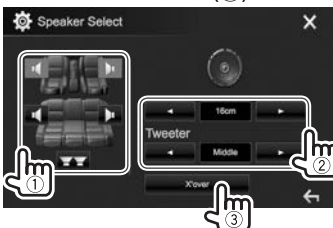

- I diffusori non collegati devono essere impostati su **<None>**.
- Durante l'impostazione dei diffusori anteriori selezionare altresì il diametro dei **<Tweeter>**.

- 4 Selezionare la frequenza di cross-over del diffusore selezionato:

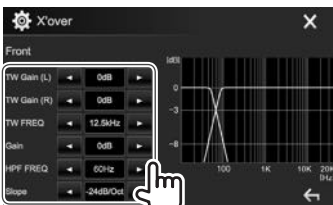

- <TW Gain (L)>/ <TW Gain (R)>** Regola il volume dei tweeter (destra e sinistra).*2*3
- <TW FREQ>** Regola la frequenza di crossover dei tweeter.*2*3
- <Gain>** Regola il volume d'uscita del diffusore selezionato.
- <HPF FREQ>** Regola la frequenza di crossover dei diffusori anteriori o posteriori (filtro passa-alto).*4
- <LPF FREQ>** Regola il filtro di crossover del subwoofer (passa-basso).*5
- <Slope>** Regola la pendenza del filtro di cross-over.*6
- <Phase>** Seleziona la fase del subwoofer.*5

- *1 La posizione dei diffusori è selezionabile solo quando **<X'over Network>** è impostato su **[2 way]**. (Pagina 46)
- *2 Appare soltanto quando si selezionano i diffusori anteriori.
- *3 Regolabile soltanto quando nella schermata **<Speaker Select>** s'imposta **<Tweeter>** su **<Small>**, **<Middle>** o **<Large>**.
- *4 Appare soltanto quando si selezionano i diffusori frontali/tweeter o posteriori/medi.
- *5 Quando **<X'over Network>** è impostato su **[2 way]** (Pagina 46): Appare solo quando si seleziona il subwoofer.
- *6 Non regolabile quando **<HPF FREQ>** o **<LPF FREQ>** è impostato su **<Through>**.

IMPOSTAZIONI

Regolazione dell'allineamento digitale del ritardo temporale (funzione DTA)

Effettuando la regolazione fine del ritardo temporale dell'uscita ai diffusori si può creare un ambiente acustico più adatto al proprio veicolo.

1 Visualizzare la schermata <Time Alignment>

Alignment>

Nella schermata iniziale:

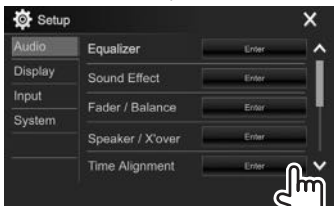
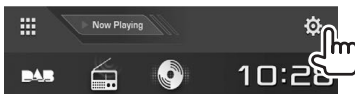

2 Selezionare la posizione d'ascolto (<All>, <Front L>, <Front R> o <Front All>*):

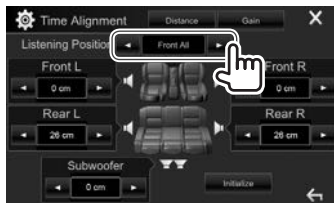

3 Selezionare l'elemento da regolare:

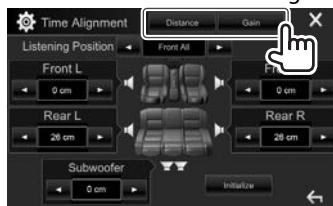

[Distance] Regola l'allineamento digitale del ritardo temporale (funzione DTA).

[Gain] Regola il volume d'uscita del diffusore selezionato.

4 Regolare ciascun diffusore:

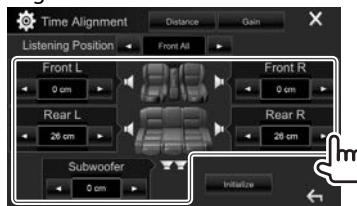

- Per determinare i valori di regolazione vedere la colonna qui a destra.
- Per inizializzare l'impostazione premere **[Initialize]**.

* <Front All> è selezionabile soltanto quando s'imposta <X'over Network> su **[2 way]**. (Pagina 46)

Determinazione del valore di regolazione di <Position DTA>

Specificando la distanza di ogni diffusore dal centro della posizione d'ascolto, l'apparecchio calcola e imposta automaticamente il ritardo temporale:

- ① Determinare innanzi tutto il centro della posizione d'ascolto come punto di riferimento.
- ② Misurare la distanza di ogni diffusore da tale punto di riferimento.
- ③ Calcolare la differenza tra la distanza del diffusore più lontano e gli altri diffusori.
- ④ Impostare il valore DTA calcolato al passo ③ per ciascun diffusore.
- ⑤ Regolare il guadagno per ciascun diffusore.

Esempio: quando la posizione d'ascolto selezionata è <Front All>:

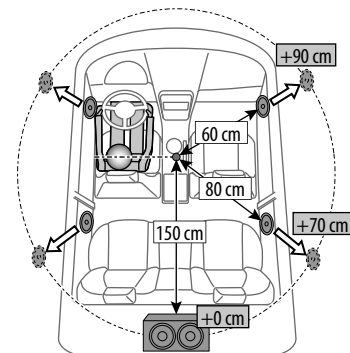

IMPOSTAZIONI

Regolazione della riproduzione video

Regolazione dell'immagine

È possibile regolare la qualità di riproduzione delle immagini.

- 1 Visualizzare la schermata di regolazione dell'immagine.

Sullo schermo di controllo della sorgente:



- 2 Selezionare **[DIM ON]** (oscuramento attivato) o **[DIM OFF]** (oscuramento disattivato) (1) e regolare l'immagine (2).



- <Bright> Regola la luminosità. (Da -15 a +15).
- <Contrast> Regola il contrasto. (Da -10 a +10)
- <Black> Regola il livello di nero. (Da -10 a +10)
- <Color> Regola il colore. (Da -10 a +10)
- <Tint> Regola la tinta. (Da -10 a +10)
- <Sharpness> Regola la nitidezza. (Da -2 a +2)

- La schermata di regolazione dell'immagine può essere altresì visualizzata selezionando **[Screen Adjustment]** nel menu dei tasti di scelta rapida. (Pagina 12)

Cambio del rapporto d'aspetto

Il rapporto d'aspetto per la riproduzione delle immagini video può essere cambiato.

- 1 Visualizzare la schermata di selezione del rapporto d'aspetto.

Sullo schermo di controllo della sorgente:

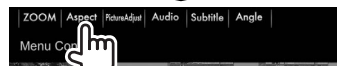

- 2 Selezionare il rapporto d'aspetto.



- <FULL>* Per immagini originali 16:9

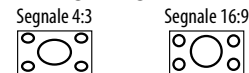

- <JUST> Per la visualizzazione dell'immagine in 4:3 in modo naturale in wide screen

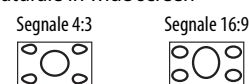

- <Normal>* Per immagini originali 4:3

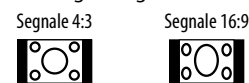

- <Auto> Solo con "DISC"/"USB": Il formato è selezionato automaticamente affinché corrisponda ai segnali in ingresso.

* Durante la riproduzione di un file DivX con <Screen Ratio> impostato su **[16:9]** (vedere a pagina 17 per i dischi DVD e a pagina 19 per l'unità USB) l'apparecchio potrebbe non regolare correttamente il rapporto d'aspetto.

IMPOSTAZIONI

□ Ingrandimento dell'immagine

L'immagine può essere ingrandita da (<FULL>, <Zoom1> a <Zoom3>).

- Quando <Aspect> è impostato su <JUST> o <Auto> (pagina 49) l'apparecchio ingrandisce l'immagine al rapporto d'aspetto <FULL>.

- 1 Visualizzare la schermata di selezione del livello d'ingrandimento.

Sullo schermo di controllo della sorgente:

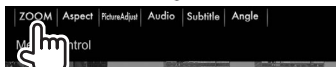

- 2 Cambiare il rapporto di zoom (1) e spostare il riquadro di zoomata (2).



- La funzione zoom non è disponibile con alcune sorgenti video.

Cambio dell'aspetto del display

Con questo apparecchio è possibile cambiare l'immagine di sfondo e il colore del pannello.

- 1 Visualizzare la schermata <User Customize>.

Nella schermata iniziale:

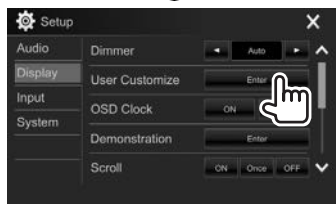
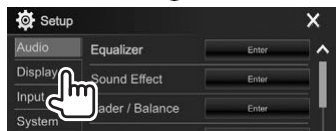
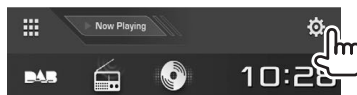

- 2 Selezionare l'elemento da modificare (per il background: [**Background**]; per il colore del pannello: [**Panel Color**]).



- 3 Selezionare un'immagine di sfondo o il colore da assegnare al pannello:

Per selezionare un'immagine di sfondo:

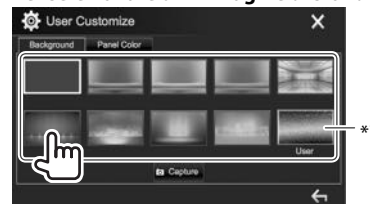

Per selezionare il colore del pannello:

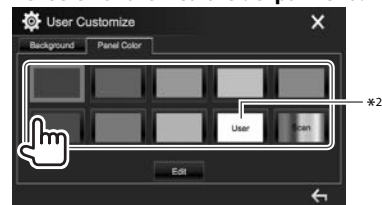

- Selezionando [**Scan**] si cambia gradualmente il colore.

*1 Salvare la composizione grafica creata. (Pagina 51)

*2 Salvare anticipatamente la regolazione cromatica creata. (Pagina 51)

IMPOSTAZIONI

❑ Personalizzazione del colore

1 Dalla schermata <User Customize> selezionare [Panel Color]. (Pagina 50)

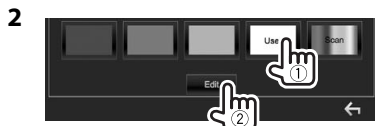

3 Selezionare l'attenuazione dell'illuminazione per il colore impostato (1) e regolarlo(2):



❑ Salvataggio della propria composizione grafica come immagine di sfondo

Con questo apparecchio si può usare come sfondo un'immagine catturata da un file video o immagine mentre è in riproduzione sullo schermo.

- Non è tuttavia possibile catturare le immagini di un file provvisto di protezione dei diritti d'autore a quelle dell'iPod o dell'iPhone.
- Per usare come sfondo un'immagine JPEG la risoluzione deve essere 800 x 480 pixel.
- I colori dell'immagine catturata potrebbero differire da quelli dell'immagine originale.

1 Riprodurre un video o un'immagine.

2 Visualizzare la schermata <User Customize>. (Pagina 50)

3 Visualizzare la schermata di regolazione dell'immagine.

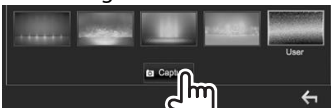

4 Regolare l'immagine:

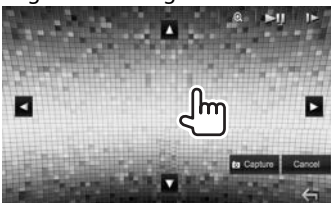

[▲][▼][◀][▶] Sposta il riquadro d'ingrandimento.

[🔍] Ingrandisce la scena. (<OFF>, <Zoom1> - <Zoom3>)

[⏸]* Avvia/mette in pausa la riproduzione.

[▶▶]* Fa avanzare la riproduzione un riquadro alla volta.

• Per annullare la cattura premere [Cancel].

5 Catturare l'immagine visualizzata sullo schermo.



Appare un messaggio di conferma. Premere [Yes] per salvare l'immagine appena catturata. (L'immagine esistente viene così sostituita con quella nuova.)

• Premere [No] per tornare allo schermo precedente.

* Non appare durante la riproduzione di un componente esterno collegato alla presa d'ingresso iPod/AV-IN.

Personalizzazione della schermata iniziale

Gli elementi da visualizzare nella schermata iniziale sono selezionabili a piacere.

1 Visualizzare la schermata <HOME Customize>.

Nella schermata iniziale:

- Premere quante volte necessario [▼] per cambiare pagina della schermata del menu <Display>:

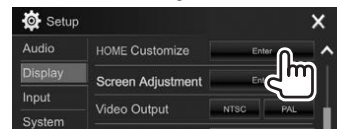
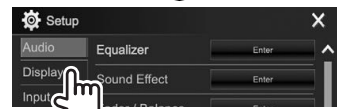
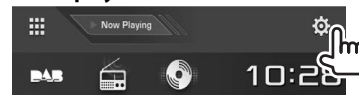

2 Selezionare la posizione in cui inserire l'icona (1) e quindi l'elemento da visualizzare in quel punto (2).



Ripetere questo stesso passo per posizionare l'icona di altri elementi.

IMPOSTAZIONI

Personalizzazione delle impostazioni di sistema

Salvataggio e richiamo delle impostazioni

- È possibile salvare le impostazioni fatte nel menu <Setup> e richiamarle in qualsiasi momento.
- Le impostazioni salvate rimangono in memoria anche dopo l'eventuale reset dell'apparecchio.

- Visualizzare la schermata <SETUP Memory>:
Nella schermata iniziale:
 - Premere quante volte necessario [▼] per cambiare la pagina della schermata del menu <System>:

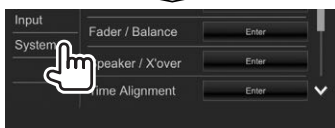

2



- Per annullare premere [No].

- Selezionare l'operazione d'interesse:



- [Recall] Richiama le impostazioni salvate.
[Memory] Salva le impostazioni attuali.
[Clear] Cancella le impostazioni attualmente salvate.

- Per annullare premere [Cancel].

Appare un messaggio di conferma. Premere [Yes].

Blocco delle impostazioni

- Le impostazioni possono essere bloccate per impedirne la modifica accidentale o indesiderata.
- ☹ appare a fianco delle impostazioni bloccabili.

- Visualizzare la schermata <SETUP Memory>: (vedere la colonna a sinistra.)

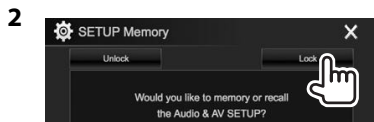

Per sbloccare l'impostazione: Premere [Unlock].

Aggiornamento del sistema

Il sistema può essere aggiornato previo collegamento di un'unità USB contenente un file di aggiornamento.

- Per istruzioni sull'aggiornamento del sistema si prega di vedere il sito <<http://www2.jvckenwood.com/cs/ce/>>.

- Creare il file di aggiornamento e copiarlo nell'unità USB.

- Per connettere un dispositivo USB, vedere pagina 60.

- Visualizzare la schermata <System Information>.

Nella schermata iniziale:

- Premere quante volte necessario [▼] per cambiare la pagina della schermata del menu <System>:

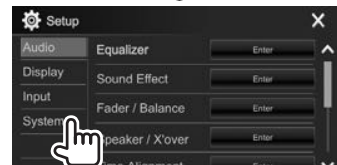
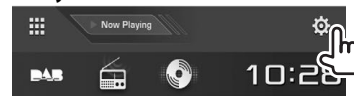

IMPOSTAZIONI

3



<Application Version>

Aggiorna la versione dell'applicazione di sistema.

<System Version>

Aggiorna il sistema.

<DVD Version>

Aggiorna la versione del sistema DVD.

<DAB module Version>*

Aggiorna il modulo della radio digitale (DAB).

L'operazione di aggiornamento potrebbe richiedere del tempo.

Una volta conclusa con esito positivo, sullo schermo appare il messaggio "Update Completed". Resettare l'unità.

- Durante l'aggiornamento non scollegare l'unità USB.
- Se l'aggiornamento non riesce si suggerisce di spegnere e riaccendere l'apparecchio e quindi riprovare.
- Se si spegne l'apparecchio durante l'aggiornamento lo si potrà riavviare dopo la riaccensione. Esso si riavvierà dall'inizio.

* Solo nel modello DDX4016DAB.

Regolazione della posizione di sfioramento

Se le posizioni di sfioramento sullo schermo non svolgono le operazioni attese è possibile regolarle.

1 Visualizzare la schermata <Touch Panel Adjust>.

Nella schermata iniziale:

- Premere quante volte necessario [✓] per cambiare la pagina della schermata del menu <System>:

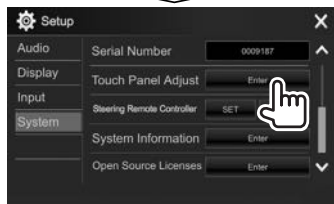
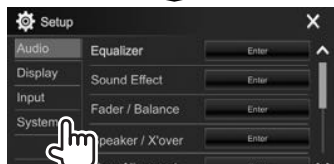
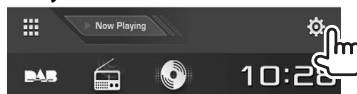

- 2 Seguendo le istruzioni fornite, toccare il centro dei simboli visualizzati rispettivamente nell'angolo superiore sinistro (①), nel centro in basso (②) e nell'angolo superiore destro (③):

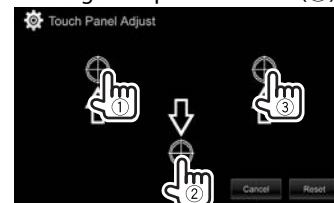

- Per resettare la posizione di tocco premere [Reset].
- Per annullare l'operazione in corso premere [Cancel].

IMPOSTAZIONI

Elementi dei menu d'impostazione

☐ Visualizzazione del menu <Setup>

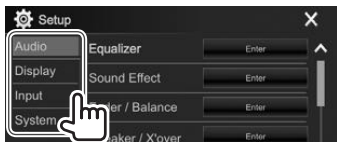

- Con i tasti [▲]/[▼] si visualizzano altre pagine.
- La schermata <Setup> può essere altresì visualizzata selezionando [SETUP] nel menu dei tasti di scelta rapida. (Pagina 12)
- Non è possibile aprire la schermata d'impostazione <Audio> nei seguenti casi:
 - Quando l'apparecchio è in standby (pagina 9)
 - Mentre si sta usando un telefono Bluetooth (effettuazione o ricezione di una chiamata, nel corso della conversazione o durante la composizione vocale)
 - Durante la navigazione guidata*

* Solo nel modello DDX4016DAB/DDX4016BT.

☐ Schermata d'impostazione <Audio>

<Equalizer>

Seleziona la modalità sonora o regola e salva per ciascuna sorgente l'impostazione di equalizzazione. (Pagina 46)

- **Equalizer:** seleziona una modalità audio predefinita.
 - **Natural** (impostazione iniziale), **Rock**, **Pops**, **Easy**, **Top40**, **Jazz**, **Powerful** o **User**
- **Q factor:** Regola la larghezza della banda di frequenza.
 - **1.35/1.5** (Impostazione iniziale)/**2.0**
- **Bass EXT:** Attiva o disattiva i bassi.
 - **ON/OFF** (Impostazione iniziale)
- **SW LEVEL:** Regola il livello del subwoofer.
 - Da **-50** a **+10** (Impostazione iniziale: **0**)

<Sound Effect>

Regola l'effetto audio:

- **Loudness:** regola il livello sonoro.
 - **OFF** (Impostazione iniziale)/**Low/High**
- **Bass Boost:** seleziona il livello di potenziamento dei bassi.
 - **OFF** (Impostazione iniziale)/**Level 1/Level 2/Level 3/Level 4/Level 5**
- **Drive EQ:** aumentare la larghezza di banda per ridurre il rumore dovuto alla guida:
 - **OFF** (Impostazione iniziale)/**ON**
- **Space Enhancer***1: potenzia virtualmente lo spazio sonoro utilizzando il sistema DSP (processore del segnale digitale). Richiede la selezione del livello di potenziamento.
 - **OFF** (impostazione iniziale)/**Small/Medium/Large**
- **Supreme***2: rende più realistico il suono ripristinando le componenti perdute a causa della compressione audio.
 - **OFF/ON** (impostazione iniziale)

- **Sound Realizer:** rende virtualmente più realistico il suono utilizzando il sistema DSP (processore del segnale digitale). Richiede la selezione del livello sonoro.
 - **OFF** (Impostazione iniziale), **Level 1**, **Level 2** o **Level 3**
- **Stage EQ:** permette di spostare il centro del suono in una posizione più alta o più bassa. Richiede la selezione dell'altezza.
 - **OFF** (Impostazione iniziale)/**Low/Middle/High**

<Fader/Balance>

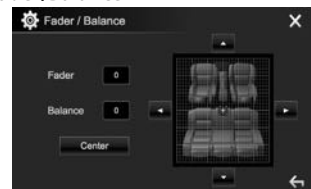

Fader: regola il bilanciamento dei diffusori anteriori e posteriori.

- Da **F15** a **R15** (Impostazione iniziale: **0**)
 - Negli impianti a due diffusori si suggerisce d'impostare il fader al centro (**0**).

Balance: regola il bilanciamento dei diffusori di destra e di sinistra.

- Da **L15** a **R15** (Impostazione iniziale: **0**)

Per regolare premere [▲]/[▼]/[◀]/[▶] o trascinare



- Per annullare la regolazione occorre premere [Center].

<Speaker/X'over>

Selezionare il tipo di veicolo e la dimensione dei diffusori e regolare la frequenza di crossover. (Pagina 47)

*1 Non è possibile cambiare impostazione quando si seleziona la sorgente "Radio" o "DAB" (solo con il modello DDX4016DAB).

*2 Questa funzione è disponibile soltanto quando si seleziona la sorgente "DISC", "USB", "iPod" o "Android™".

IMPOSTAZIONI

<Time Alignment>

Selezionando la posizione d'ascolto e regolando il ritardo temporale dei diffusori è possibile creare un ambiente acustico più adatto al proprio veicolo. (Pagina 48)

<Volume Offset>

Regola e memorizza il livello di auto-regolazione del volume per ciascuna sorgente (la regolazione rimane salvata anche per i seguenti tipi di disco: DVD/VCD, CD e DivX, MPEG1, MPEG2, WMV, MP3, WMA, WAV e AAC) Il livello del volume aumenterà o diminuirà automaticamente al cambio della sorgente.

- Da **-15** a **+6** (Impostazione iniziale: **00**)

☐ Schermata delle impostazioni

<Display>

<Dimmer>

- **Auto** (Impostazione iniziale): Attenua l'illuminazione dello schermo e dei tasti all'accensione delle luci del veicolo.
- **ON**: attiva lo smorzamento.
- **OFF**: annulla la funzione.
- **NAV***1: attiva o disattiva l'attenuazione dell'illuminazione in base all'impostazione giorno/notte dell'unità di navigazione connessa.

<User Customize>

Permette di modificare l'aspetto del display. (Pagina 50)

<OSD Clock>

- **ON**: visualizza l'orologio durante la riproduzione della sorgente video.
- **OFF** (Impostazione iniziale): annulla la funzione.

<Demonstration>

- **ON** (Impostazione iniziale): attiva la demo sullo schermo.
- **OFF**: annulla la funzione.

<Scroll>

- **ON** (Impostazione iniziale): fa scorrere in continuazione le informazioni visualizzate.
 - **Once**: scorre una volta attraverso le informazioni visualizzate.
 - **OFF**: annulla la funzione.
- Premendo [**<**] si può far scorrere il testo indipendentemente da questa impostazione.

<HOME Customize>

Permette d'impostare gli elementi da visualizzare nella schermata iniziale. (Pagina 51)

<Screen Adjustment>

Regola la luminosità e il livello di nero dello schermo. Premere [**Enter**] per visualizzare la schermata delle impostazioni, selezionare [**DIM ON**] (oscuramento attivato)/[**DIM OFF**] (oscuramento disattivato) e impostare quindi:

- **Bright**: Regola la luminosità.
 - Da **-15** a **+15** (Impostazione iniziale: **0** con oscuramento attivato e **+15** con oscuramento disattivato)
- **Black**: Regola il livello di nero.
 - Da **-10** a **+10** (Impostazione iniziale: **0**)

<Video Output>*2

Specifica lo standard di colore dello schermo esterno.

- **NTSC/PAL** (Impostazione iniziale)

<Angle>*3

Regolare l'inclinazione del pannello. (Pagina 8)

*1 Solo nel modello DDX4016DAB/DDX4016BT.

*2 Al termine delle modifiche apportate appare "Please Power Off". Per implementarle effettivamente spegnere e riaccendere l'apparecchio.

*3 Solo nel modello DDX6016BTR.

☐ Schermata delle impostazioni <Input>

<Rear Camera>

Permette di configurare la telecamera di visione posteriore.

- **Rear Camera Interruption** (Pagina 32):

- **ON**: Visualizza le immagini trasmesse dalla videocamera di visione posteriore quando s'innesta la retromarcia (R).
- **OFF** (Impostazione iniziale): Da selezionare quando non è collegata la videocamera di visione posteriore

- **Parking Guidelines**: visualizza (**ON**: impostazione iniziale) o nasconde (**OFF**) gli ausili visivi alla manovra di parcheggio. (Pagina 34)
- **Guidelines Setup**: Regola gli ausili visivi alla manovra di parcheggio. (Pagina 34)

<Navigation>*

Permette di cambiare le impostazioni di navigazione. (Pagina 36)

* Solo nel modello DDX4016DAB/DDX4016BT.

COLLEGAMENTI E INSTALLAZIONE

Prima d'installare l'unità

⚠ AVVISIO

- Il collegamento del cavo rosso del circuito di accensione e di quello giallo della batteria al telaio del veicolo, cioè a massa, può causare un corto circuito ed eventualmente un incendio. Questi due cavi devono essere sempre collegati alla sorgente di alimentazione attraverso la scatola dei fusibili.
- Non bypassare il fusibile durante il collegamento del cavo rosso del circuito di accensione e di quello giallo della batteria. L'alimentazione elettrica deve infatti sempre fluire attraverso il fusibile stesso.

⚠ Precauzioni durante l'installazione e i collegamenti

- L'installazione e il collegamento elettrico dell'apparecchio richiedono perizia ed esperienza. Per ragioni di sicurezza si raccomanda pertanto di affidarli a un installatore qualificato.
- L'apparecchio deve essere collegato a massa sul negativo da 12 V CC.
- Non installare l'apparecchio in un punto esposto direttamente al sole oppure molto caldo o umido. Evitare altresì i punti molto polverosi o potenzialmente colpiti da spruzzi d'acqua.
- Per l'installazione usare esclusivamente le viti fornite in dotazione all'apparecchio. L'uso di viti diverse potrebbe infatti causarne il danneggiamento.
- Se all'apparecchio non giunge alimentazione (appare il messaggio "Miswiring DC Offset Error" o "Warning DC Offset Error") può significare che vi è un corto circuito nei cavi dei diffusori, oppure toccano il telaio metallico del veicolo con conseguente attivazione della funzione di protezione. In tal caso occorre controllarne attentamente il collegamento.
- Allontanare tutti i cavi dalle parti metalliche che dissipano calore.

- Se il blocco della chiave di accensione del veicolo non è provvisto della posizione ACC (accessori), i cavi di accensione devono essere collegati a una sorgente elettrica erogabile e interrompibile con la chiave stessa. Se li si collega a una sorgente elettrica a tensione costante, ad esempio la batteria del veicolo, se ne causa la scarica.
- Solo nel modello DDX6016BTR:
Se il cruscotto o la console centrale del veicolo è provvista di uno sportello di protezione, l'apparecchio deve essere installato in modo che all'apertura e alla chiusura esso non tocchi il pannello del monitor.
- Se il fusibile si brucia occorre innanzi tutto verificare che non vi siano cavi che, toccandosi, diano luogo a un corto circuito; lo si deve quindi sostituire con uno d'identiche caratteristiche elettriche.
- Le estremità dei cavi non collegati devono essere protette con del nastro adesivo per applicazioni elettriche o comunque di materiale isolante. Per impedire la formazione di cortocircuiti non si devono rimuovere i cappucci dei cavi e/o delle prese non collegate.
- I cavi dei diffusori devono essere collegati correttamente alle prese corrispondenti. In caso di contatto dei cavi a polarità \ominus con il telaio metallico del veicolo, o comunque del loro collegamento a massa, si può causare il danneggiamento o il malfunzionamento dell'apparecchio.
- Se s'intende configurare il sistema con solo due diffusori, entrambi i cavi devono essere collegati alle prese d'uscita anteriori oppure a quelle posteriori, ma non in parte alle une e in parte alle altre. Se, ad esempio, si collega il connettore \oplus del diffusore sinistro alla presa d'uscita anteriore, il connettore \ominus non deve essere collegato alla presa d'uscita posteriore.
- Dopo avere installato l'apparecchio verificare che ogni dispositivo del veicolo, in particolare le luci dei freni, le luci di direzione e i tergicristallo, funzionino correttamente.
- Installare l'apparecchio con un'inclinazione non superiore a 30 gradi.

- Durante l'installazione dell'apparecchio fare attenzione a non premere con un oggetto duro la superficie del pannello. In caso contrario si potrebbe graffiare o danneggiare sino a non funzionare correttamente.

⚠ ATTENZIONE

Installare l'apparecchio nella plancia o console del veicolo.

Non toccarne le parti metalliche durante o subito dopo l'uso. Infatti si scaldano molto, soprattutto il dissipatore di calore.

☐ Accessori forniti per l'installazione

- ① 1 gruppo di cavi preassemblati
- ② 1 cornice di finitura
- ③ 1 cavo di prolunga (2 m)
- ④ 2 chiavette di estrazione
- ⑤ 1 microfono (3 m)

COLLEGAMENTI E INSTALLAZIONE

❑ Procedura d'installazione

- 1 Per impedire il verificarsi di un corto circuito, prima di procedere si raccomanda di rimuovere la chiave di accensione dal cruscotto e di scollegare inoltre il cavo ⊖ della batteria.
- 2 Collegare correttamente l'ingresso e l'uscita di ciascuna unità o periferica.
- 3 Collegare i diffusori con il gruppo di cavi preassemblati.
- 4 Collegare la presa B del gruppo di cavi preassemblati alla presa dei diffusori del veicolo.
- 5 Collegare la presa A del gruppo di cavi preassemblati alla presa di alimentazione esterna del veicolo.
- 6 Collegare all'apparecchio l'altra presa del gruppo di cavi preassemblati.
- 7 Installare l'apparecchio nel veicolo.
 - Al termine dell'installazione accertarsi che l'apparecchio sia saldamente fissato in posizione. Qualora non lo sia potrebbe non funzionare correttamente e, ad esempio, causare indesiderati salti di riproduzione.
- 8 Ricollegare il cavo ⊖ della batteria.
- 9 Premere il pulsante di reset. (Pagina 3)
- 10 Configurare <Initial Setup>. (Pagina 4)

Installazione dell'apparecchio

❑ Installazione dell'apparecchio

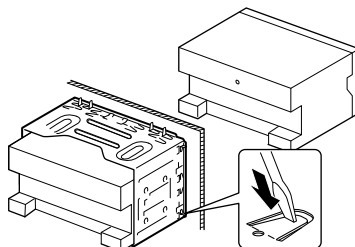

- Con un cacciavite o un utensile analogo piegare le linguette del telaio d'installazione per bloccarlo in posizione.

❑ Installazione della cornice di finitura

Applicare la cornice di finitura (2).

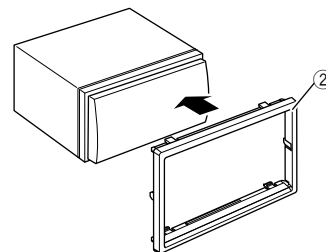

COLLEGAMENTI E INSTALLAZIONE

Collegamenti

Collegamenti elettrici

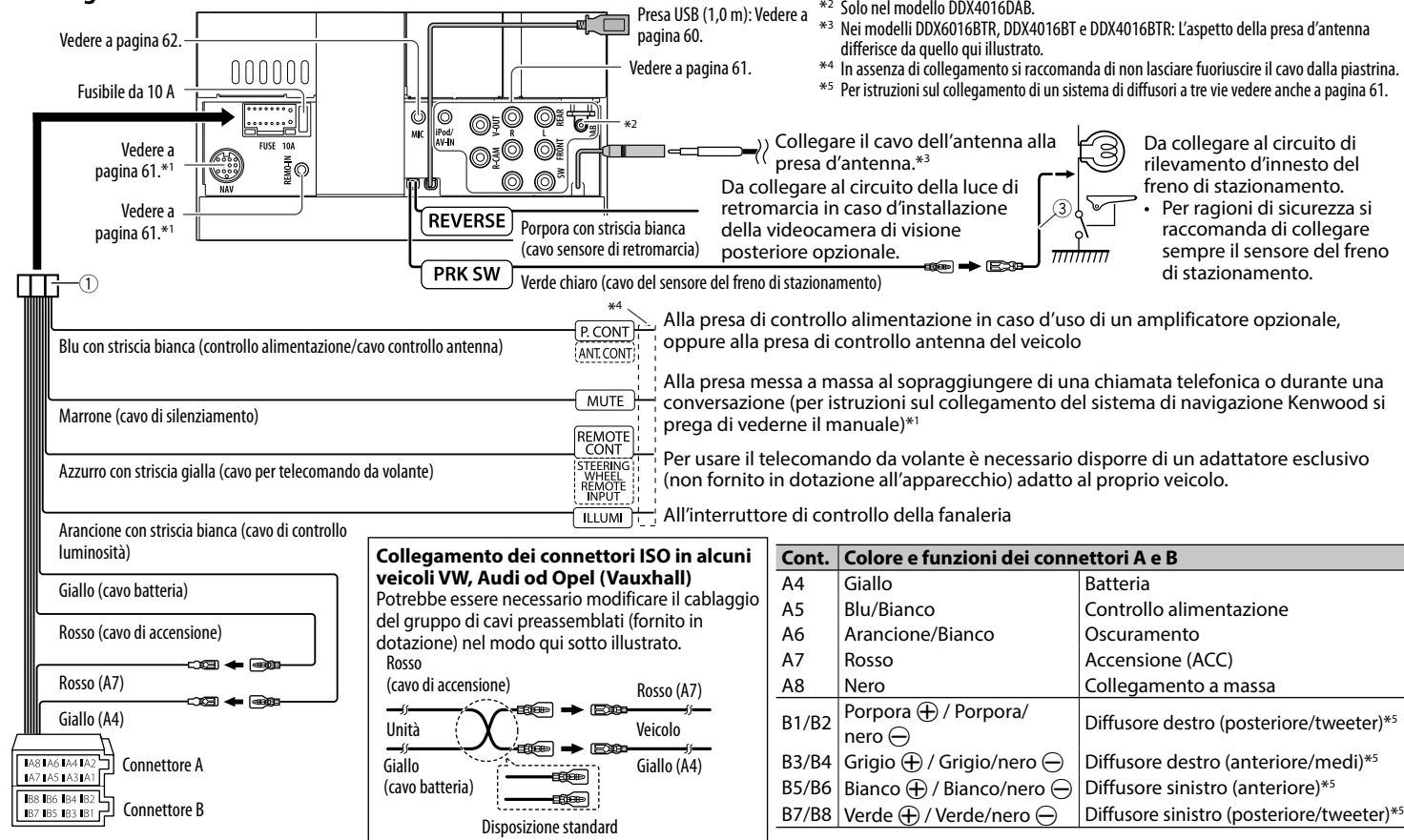

COLLEGAMENTI E INSTALLAZIONE

Collegamento di un'unità USB

Unità USB*

(disponibile in commercio)

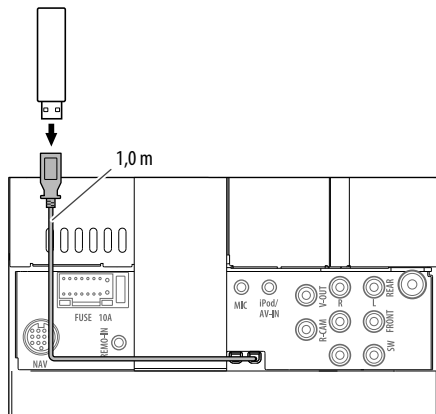

* Se necessario usare il cavo di prolunga CA-U1EX (massimo 500 mA, 5 V)

Collegamento di un dispositivo Android

Dispositivo Android

(da acquistare a parte)

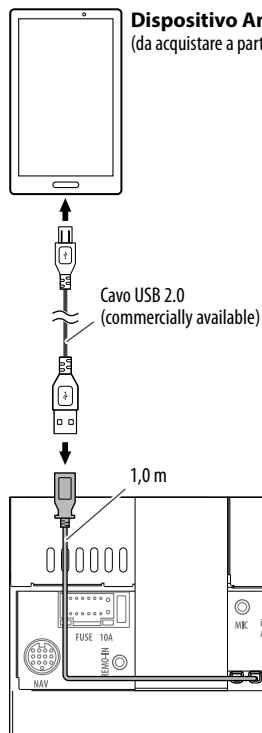

Collegamento dell'iPod o dell'iPhone

iPod/iPhone (modelli con connettore Lightning)
(commercially available)

iPod/iPhone (modelli con connettore da 30 contatti)
(commercially available)

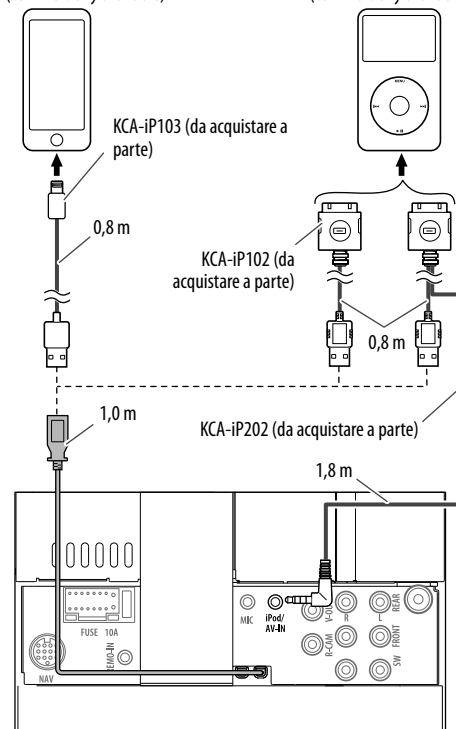

COLLEGAMENTI E INSTALLAZIONE

Collegamento di componenti esterni

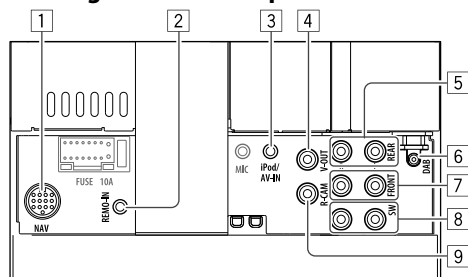

1 Ingresso NAVI I/F*

2 Ingresso per telecomando da volante*1

- Qui occorre collegare i cavi del telecomando da volante. Per ulteriori informazioni si prega di rivolgersi al proprio rivenditore Kenwood.

3 Ingresso iPod/Audio Video (iPod/AV-IN)*2

4 Uscita video (giallo)

5 Pre-uscita posteriore*3

- Uscita audio sinistra (bianco)
- Uscita audio destra (rosso)

6 Ingresso antenna DAB*4

7 Pre-uscita anteriore*3

- Uscita audio sinistra (bianco)
- Uscita audio destra (rosso)

8 All'uscita subwoofer pre-amplificata*3

- Uscita subwoofer sinistra (bianco)
- Uscita subwoofer destra (rosso)

9 Dalla telecamera di visione posteriore (giallo)

*1 Solo nel modello DDX4016DAB/DDX4016BT.

*2 Per riprodurre il componente collegato alla presa "AV-IN" occorre usare il cavo audio e video CA-C3AV (da acquistare a parte).

*3 In caso di collegamento di un amplificatore esterno se ne deve collegare il filo di terra alla carrozzeria del veicolo; in caso contrario l'apparecchio si potrebbe danneggiare.

*4 Solo nel modello DDX4016DAB. Per usare la radio digitale occorre collegare il CX-DAB1 (da acquistare a parte).

Collegamento di un amplificatore esterno nei sistemi di diffusori a tre vie

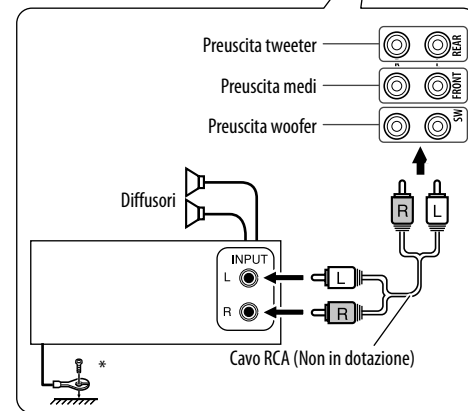
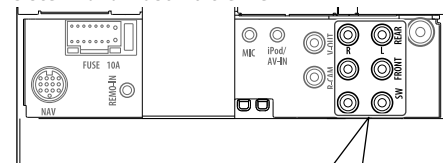

* Il cavo di terra dell'amplificatore esterno deve essere collegato alla carrozzeria del veicolo.

COLLEGAMENTI E INSTALLAZIONE

❑ Collegamento del microfono Bluetooth

Collegare il microfono (5) alla presa MIC.

- Dopo avere rimosso il nastro adesivo, fissare il microfono nel punto desiderato e orientarlo verso il conducente. Fissarne quindi il cavo con dei fermacavo del tipo comunemente disponibile in commercio.

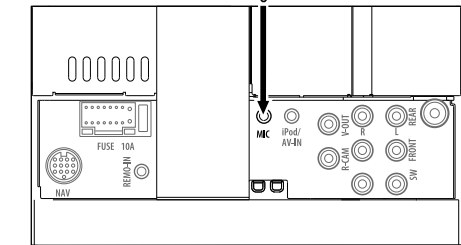
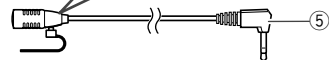
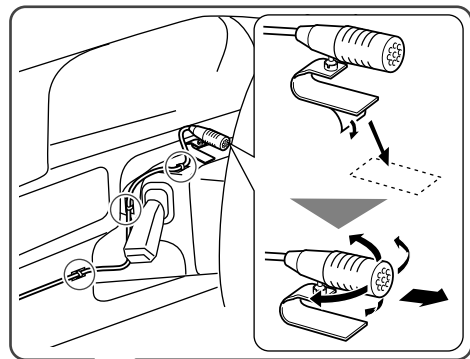

Rimozione dell'apparecchio

❑ Rimozione della cornice di finitura

- 1 Innestare le chiavette di rimozione nei punti di presa (4) e liberare i due blocchi inferiori. Abbassare il telaio e tirarlo in alto verso di sé:

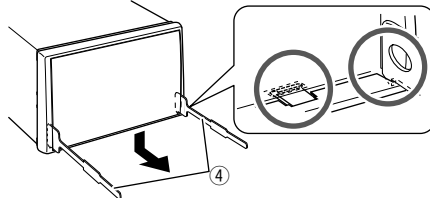

- 2 Rimuoverlo dai due agganci superiori:

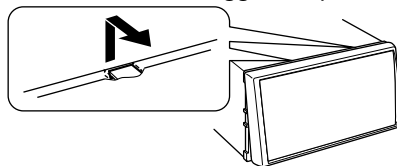

- Il telaio è rimovibile da sopra nello stesso modo.

❑ Rimozione dell'apparecchio

- 1 Rimuovere la cornice di finitura. (Vedere colonna a sinistra).
- 2 Come mostra la figura, inserire le due chiavette di estrazione (4) e tirarle per rimuovere l'apparecchio.

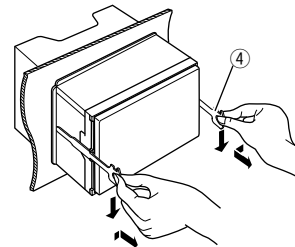

- Fare attenzione a non ferirsi con le estremità di presa delle chiavette di estrazione.

RIFERIMENTI

Manutenzione

❑ Note di cautela sulla pulizia

Non si devono usare solventi (ad esempio diluenti, benzina, ecc.) né detergenti o insetticidi. In caso contrario il monitor si danneggerebbe.

Metodo di pulizia raccomandato:

Strofinare delicatamente il pannello con un panno morbido e asciutto.

❑ Formazione di umidità

L'umidità può condensarsi sulla lente all'interno dell'unità nei seguenti casi:

- A seguito dell'accensione del sistema di riscaldamento del veicolo.
 - Quando il veicolo all'interno è molto umido
- In questi casi, l'unità può funzionare in modo non corretto. In tal caso è necessario espellere il disco e lasciare l'unità accesa per alcune ore sino alla completa evaporazione dell'umidità.

❑ Come maneggiare i dischi

- Quando viene estratto un disco dalla confezione, premere il supporto centrale della custodia e alzare il disco afferrandolo per i bordi.



- Afferrare sempre il disco per i bordi. Non toccare la superficie di registrazione.
- Quando viene riposto un disco nella confezione, inserirlo delicatamente nel supporto centrale (con la superficie stampata rivolta verso l'alto).
 - Dopo l'uso è opportuno riporre i dischi nella propria confezione.

❑ Per mantenere il disco pulito

I dischi sporchi potrebbero impedire la corretta riproduzione.

Se un disco si sporca, pulirlo con un panno morbido compiendo movimenti diritti dal centro verso il bordo.



- Per pulire i dischi non si devono mai usare solventi (ad esempio i prodotti convenzionali per la pulizia dei dischi di vinile, i prodotti spray, i diluenti, benzina per smacchiare, ecc.).

❑ Per riprodurre dischi nuovi

È possibile che attorno al bordo interno ed esterno dei nuovi dischi siano presenti residui di materiale di lavorazione. Se si utilizzano dischi di questo tipo l'unità potrebbe rifiutarli.



- Per pulire questo tipo di macchie ruvide, strofinare i bordi con una matita, una penna a sfera o altro oggetto simile.

Ulteriori informazioni

❑ Riproduzione file

Riproduzione dei file DivX

- L'unità consente la riproduzione di file DivX con estensione <.divx>, <.div> o <.avi> (la distinzione tra lettere maiuscole e minuscole è ininfluente).
- Il flusso (stream) audio deve essere conforme al formato MP3 o Dolby Digital.
- È possibile che i file codificati in modalità di scansione interlacciata non vengano eseguiti in modo corretto.
- La velocità in bit massima per i segnali video (in media) è 8 Mbps.

Riproduzione di file MPEG1/MPEG2

- Questa unità è in grado di riprodurre file MPEG1/ MPEG2 con estensione <.mpg>, <.mpeg>.
- Il formato di stream deve essere conforme a quello del sistema MPEG o del programma. Il formato del file deve essere MP@ML (Main Profile at Main Level)/SP@ML (Simple Profile at Main Level)/MP@LL (Main Profile at Low Level).
- I flussi audio (audio stream) devono essere conformi ai formati MPEG1 Audio Layer-2 o Dolby Digital.

Riproduzione di file JPEG

- Questo apparecchio riproduce i file grafici <.jpg> e <.jpeg>.
- L'apparecchio riproduce file di risoluzione da 32 x 32 a 8 192 x 7 680. A seconda della risoluzione effettiva la loro visualizzazione può richiedere del tempo.
- Questa unità può riprodurre file JPEG baseline. Non è possibile eseguire file JPEG progressivi o senza perdita di dati.

RIFERIMENTI

Riproduzione di file audio (MP3/WMA/WAV/AAC)

- L'apparecchio può riprodurre i file con estensione <.mp3>, <.wma>, <.wav> e <.m4a> (la distinzione tra lettere maiuscole e minuscole è ininfluente).
- L'apparecchio può riprodurre i file che soddisfano le seguenti condizioni:
 - Velocità in bit:
 - MP3: 8 kbps – 320 kbps
 - WMA: 5 kbps – 320 kbps
 - AAC: 16 kbps – 320 kbps
 - Frequenza di campionamento:
 - da 8 a 48 kHz (file MP3 e WMA)
 - 44,1 kHz (per WAV)
 - da 32 a 48 kHz (file AAC)
- Questa unità mostra i tag ID3 in versione 1.0/1.1/2.2/3/2.4 (con i file MP3).
- L'apparecchio mostra anche i tag WMA, WAV e AAC.
- Questa unità è in grado di riprodurre file registrati nel formato VBR (Variable Bit Rate o Velocità in bit variabile).
- I file registrati in VBR visualizzano una discrepanza nell'indicazione della durata.

- Questa unità non è in grado di riprodurre i seguenti tipi di file:
 - File MP3 codificati nel formato MP3i o MP3 PRO.
 - File MP3 codificati nel formato Layer 1/2.
 - File WMA codificati nei formati senza perdita di informazioni, professionali e vocali.
 - File WMA non basati sul formato Windows Media® Audio.
 - File WMA e AAC provvisti della protezione da copia DRM.
 - File AAC codificati con qualsiasi applicazione ad eccezione di iTunes.
 - File AAC con protezione da copia FairPlay (eccetto quando salvati nell'iPod o nell'iPhone).
 - File contenenti dati in formato AIFF, ATRAC3, ecc.
- L'apparecchio può visualizzare le "Jacket picture" (immagini fisse assegnate al disco) che soddisfano le seguenti condizioni:
 - Formato schermo: risoluzione da 32 x 32 a 1 232 x 672
 - Dimensione del file: massimo 500 KB
 - Tipo di file: JPEG

Riproduzione dei dischi

Tipi di dischi riproducibili

Tipo di disco	Formato di registrazione, tipo di file, ecc.
DVD <ul style="list-style-type: none">• Da questo apparecchio non è possibile riprodurre né emettere il suono DTS.	DVD Video*1
DVD registrabile/riscrivibile (DVD-R/-RW*2, +R/+RW*3) <ul style="list-style-type: none">• DVD Video: Ponte UDF• DivX, MPEG1, MPEG2, MP3, WMA, WAV e AAC: ISO 9660 level 1, level 2, Romeo, Joliet	<ul style="list-style-type: none">• DVD Video• DivX/MPEG1/MPEG2/JPEG• File MP3, WMA, WAV e AAC
Dual Disc	Lato DVD
CD/VCD	<ul style="list-style-type: none">• VCD (Video CD)• CD audio e CD Text (CD-DA)
CD registrabili/riscrivibili (CD-R/-RW) <ul style="list-style-type: none">• ISO 9660 level 1, level 2, Romeo, Joliet	<ul style="list-style-type: none">• VCD (Video CD)• CD-DA• DivX/MPEG1/MPEG2/JPEG• File MP3, WMA, WAV e AAC

*1 Codice regionale DVD:

Nei modelli DDX4016DAB e DDX4016BT: 2

Nei modelli DDX6016BTR e DDX4016BTR: 5

Se viene inserito un disco DVD Video con codice di area non adatto, sullo schermo viene visualizzata l'indicazione "Region Code Error".

*2 Sono riproducibili anche DVD-R registrati in formato "multi-border" (eccetto dischi a doppio livello). I dischi DVD-RW a doppio livello non sono eseguibili.

*3 È possibile riprodurre dischi +R/+RW (solo formato Video) finalizzati. Quando s'inserisce un disco +R/+RW quale tipo di disco l'apparecchio seleziona "DVD". I dischi +RW a doppio livello non sono eseguibili.

RIFERIMENTI

Dischi non riproducibili

- Elenco dei tipi di disco e formati non riproducibili:
 - DVD-Audio e DVD-ROM
 - MPEG4, FLAC, MKV, DVD-VR, DVD+VR e DVD-RAM registrati su DVD-R/RW o +R/+RW
 - SVCD (Super Video CD), CD-ROM, CD-I (CD-I Ready), DTS-CD
 - MPEG4, FLAC e MKV registrati su CD-R/RW
- Dischi non perfettamente circolari.
- Dischi sporchi o con superficie di registrazione colorata.
- Dischi registrabili o riscrivibili non finalizzati.
- Dischi da 8 cm. Il tentativo d'introdurre questo tipo di dischi usando un adattatore può causare un malfunzionamento.

Riproduzione dei DualDisc

Il lato non DVD dei "DualDisc" non è conforme allo standard "Compact Disc Digital Audio". Pertanto, non è consigliato l'utilizzo di un lato non DVD di un DualDisc con questo prodotto.

Riproduzione di dischi registrabili/riscrivibili

- Questo apparecchio può riconoscere sino a un totale di 5 000 file o di 250 cartelle (con un massimo di 999 file per cartella).
- Utilizzare solo dischi "finalizzati".
- L'unità può riprodurre dischi registrati in multi-sessione; durante la riproduzione tuttavia le sessioni non complete saranno ignorate.
- La riproduzione di alcuni dischi o file potrebbe non riuscire a causa delle loro caratteristiche o condizioni di registrazione.

❑ Avviso relativo ai dati salvati nell'unità USB, nell'iPod, nell'iPhone o nel dispositivo Android o BlackBerry

- Il produttore non accetta alcuna responsabilità per l'eventuale perdita di dati che potrebbe verificarsi nell'iPod, nell'iPhone, nel dispositivo Android o BlackBerry o nell'unità USB di memoria di massa durante l'uso dell'apparecchio.

❑ Riproduzione USB

File riproducibili da un'unità USB

- L'apparecchio può riprodurre i seguenti tipi di file contenuti in un'unità USB di archiviazione di massa:
 - JPEG, DivX, MPEG1, MPEG2, MP3, WMA, WAV e AAC
- Questo apparecchio può riconoscere sino a un totale di 5 000 file o di 250 cartelle (con un massimo di 999 file per cartella).
- Assicurarsi di eseguire il backup di tutti i dati importanti per evitarne la perdita.

Note sull'uso delle un'unità USB:

- Questa unità potrebbe non essere in grado di riprodurre adeguatamente i file contenuti in un dispositivo USB se si utilizza un cavo di prolunga USB.
- Non è possibile utilizzare con l'unità dispositivi USB con funzioni speciali quali funzioni di sicurezza dei dati.
- Non utilizzare dispositivi USB con 2 o più partizioni.
- A seconda del formato dei dispositivi USB e delle porte di collegamento, alcuni dispositivi USB potrebbero non essere collegati correttamente o il collegamento potrebbe essere allentato.
- L'apparecchio potrebbe non riconoscere la scheda inserita in un lettore di schede USB.
- Per i collegamenti USB usare un cavo USB 2.0.

- Numero massimo di caratteri (da 1 byte):
 - Nome cartella: 50 caratteri
 - Nome file: 50 caratteri
- Non usare l'unità USB se ciò può far distrarre dalla guida.
- Non scollegare e ricollegare ripetutamente l'unità USB mentre sullo schermo appare il messaggio "Reading".
- Gli shock elettrostatici che si verificano al collegamento delle unità USB possono comprometterne la normale riproduzione. In tal caso si suggerisce di scollegare l'unità USB e di resettare sia questa che l'apparecchio stesso.
- Il funzionamento e l'alimentazione di alcuni dispositivi USB potrebbero presentare anomalie.
- Non lasciare le unità USB all'interno del veicolo; in particolare non lasciarle esposte alla luce solare diretta o all'alta temperatura per evitare che si deformino o danneggino.

❑ Note sulla riproduzione dall'iPod o iPhone

- iPod e iPhone collegabili a questo apparecchio:
 - Made for
 - iPod with video
 - iPod classic
 - iPod nano (7th Generation)*
 - iPod nano (6th Generation)
 - iPod nano (5th Generation)
 - iPod nano (4th Generation)
 - iPod nano (3rd Generation)*
 - iPod touch (5th Generation)*
 - iPod touch (4th Generation)
 - iPod touch (3rd Generation)
 - iPhone 6 Plus*
 - iPhone 6*
 - iPhone 5S*

RIFERIMENTI

- iPhone 5C*
- iPhone 5*
- iPhone 4S
- iPhone 4
- iPhone 3GS
- iPhone 3G
- iPhone

* Con i modelli provvisti di collegamento Lightning non è possibile vedere i file video.

- Quando si collega l'iPod o l'iPhone alcune operazioni potrebbero non essere eseguite correttamente o nel modo atteso. In questo caso si suggerisce di visitare il sito KENWOOD all'indirizzo <www.kenwood.com/cs/ce/ipod>
- Con alcuni modelli di iPod e di iPhone l'uso potrebbe apparire anomalo o instabile. In tal caso si suggerisce di scollegarlo e ricollegarlo. Se tuttavia le prestazioni ancora non migliorano o appaiono rallentate si raccomanda di resettarlo.
- Quando l'unità è accesa l'iPod o l'iPhone si ricarica attraverso di essa.
- Le informazioni di testo possono non essere visualizzate correttamente.

Note sull'uso dei dispositivi BlackBerry Dispositivi BlackBerry compatibili

Questo apparecchio è compatibile con i sistemi operativi BlackBerry di versione 10.1 e superiori.

Codici lingua (per la scelta della lingua del DVD)

AA	Afar	GL	Galiziano	MI	Maori	SO	Somalo
AB	Abkhazian	GN	Guarani	MK	Macedone	SQ	Albanese
AF	Afrikaans	GU	Gujarati	ML	Malayalam	SR	Serbo
AM	Ameharic	HA	Hausa	MN	Mongolo	SS	Siswati
AR	Arabo	HI	Hindi	MO	Moldavo	ST	Sesotho
AS	Assamese	HR	Croato	MR	Marathi	SU	Sudanese
AY	Aymara	HU	Ungherese	MS	Malese (MAY)	SW	Swahili
AZ	Azerbaijani	HY	Armeno	MT	Maltese	TA	Tamil
BA	Bashkir	IA	Interlingua	MY	Burmese	TE	Telugu
BE	Bielorosso	IE	Interlingue	NA	Nauru	TG	Tajik
BG	Bulgaro	IK	Inupiak	NE	Nepalese	TH	Tailandese
BH	Bihari	IN	Indonesiano	NO	Norvegese	TI	Tigrinya
BI	Bislama	IS	Islandese	OC	Occitano	TK	Turkmen
BN	Bengalese, Bangla	IW	Hebrew	OM	(Afan) Oromo	TL	Tagalog
BO	Tibetano	JA	Giapponese	OR	Oriya	TN	Setswana
BR	Bretone	JI	Yiddish	PA	Panjabi	TO	Tonga
CA	Catalano	JW	Giavanese	PL	Polacco	TR	Turco
CO	Corso	KA	Georgiano	PS	Pashto, Pushto	TS	Tsonga
CS	Ceco	KK	Kazakh	QU	Quechua	TT	Tatar
CY	Gallese	KL	Groenlandese	RM	Rhaeto-Romance	TW	Twi
DZ	Bhutani	KM	Cambogiano	RN	Kirundi	UK	Ucraino
EL	Greco	KN	Kannada	RO	Rumeno	UR	Urdu
EO	Esperanto	KO	Coreano (KOR)	RW	Kinyarwanda	UZ	Uzbek
ET	Estone	KS	Kashmiri	SA	Sanscrito	VI	Vietnamita
EU	Basco	KU	Kurdo	SD	Sindhi	VO	Volapuk
FA	Persiano	KY	Kirghiz	SG	Sangho	WO	Wolof
FI	Finlandese	LA	Latino	SH	Serbo-Croato	XH	Xhosa
FJ	Figiano	LN	Lingala	SI	Singhalese	YO	Yoruba
FO	Faroese	LO	Laotiano	SK	Slovacco	ZU	Zulu
FY	Frisone	LT	Lituano	SL	Sloveno		
GA	Irlandese	LV	Estone, Lettone	SM	Samoano		
GD	Gaelico Scozzese	MG	Malagasy	SN	Shona		

RIFERIMENTI

Elenco dei messaggi d'errore

Se durante l'uso dell'apparecchio si verifica un errore appare un messaggio. In tal caso s'invita ad adottare le misure qui oltre indicate.

“No Signal”/“No Video Signal”:

- Avviare la riproduzione dal componente esterno collegato alla presa d'ingresso iPod/AV-IN.
- Controllare i cavi e i collegamenti.
- L'ingresso del segnale è troppo debole.

“Miswiring DC Offset Error”/“Warning DC Offset Error”:

- Un cavo dei diffusori è in corto circuito, oppure tocca la carrozzeria della vettura. Disporre o isolare il cavo in modo adeguato e resettare quindi l'apparecchio. (Pagine 3 e 59)

“Parking off”:

- Quando non è innestato il freno a mano l'apparecchio non permette la riproduzione di alcuna immagine.

“Authorization Error”:

- Accertarsi che l'iPod o l'iPhone collegato sia compatibile con questa unità. (Pagina 65)

“USB Device Error”:

- La tensione dell'unità USB è anomala.
- Spegner e riaccendere l'apparecchio.
- Collegare un'altra unità USB.

“Panel Mecha Error”:

- Il pannello non funziona correttamente. Resettare l'unità.

“No Navigation”:

- L'unità di navigazione non è collegata.

“Connection Error”:

- Il dispositivo è registrato, ma il collegamento è fallito. Ricollegare il dispositivo registrato. (Pagina 39)

“Please Wait...”:

- L'unità si sta preparando all'uso della funzione Bluetooth. Se il messaggio non scompare si suggerisce di spegnere e riaccendere l'unità e di riconnettere quindi la periferica (oppure di resettare l'unità stessa).

“No Voice Device”:

- Il cellulare collegato non dispone del sistema di riconoscimento vocale.

“No Data”:

- Il telefono Bluetooth connesso non contiene alcuna rubrica telefonica.

“Initialize Error”:

- L'apparecchio non è riuscito a inizializzare il modulo Bluetooth. Eseguire nuovamente l'operazione.

“Dial Error”:

- La composizione del numero non è riuscita. Eseguire nuovamente l'operazione.

“Hung Up Error”:

- La chiamata non è ancora terminata. Dopo avere parcheggiato terminarla dal cellulare.

“Pick Up Error”:

- L'apparecchio non è riuscito a ricevere la chiamata.

“Antenna Error”:

- L'antenna è cortocircuitata e ha attivato il circuito di protezione.
- Controllare l'antenna della radio digitale. Se è in uso un'antenna passiva senza booster occorre impostarne l'alimentazione su “OFF”.

Risoluzione dei problemi

Non sempre ciò che appare essere un problema serio in realtà lo è. Prima di rivolgersi ad un centro di assistenza si suggerisce pertanto di dar seguito ai controlli indicati nella seguente tabella:

- Per le operazioni con i componenti esterni, fare inoltre riferimento alle istruzioni fornite con gli adattatori utilizzati per i collegamenti (oltre alle istruzioni fornite con i componenti esterni).

□ Generali

Dai diffusori non proviene alcun suono.

- Regolare il volume al livello ottimale.
- Controllare i cavi e i collegamenti.

Sullo schermo non appaiono immagini.

- Se è spento occorre accenderlo. (Pagina 9)

L'unità non funziona.

- Resettare l'unità. (Pagina 3)

Il telecomando* non funziona.

- Sostituire la batteria.

* Acquistare il KNA-RCDV331 a parte.

RIFERIMENTI

❑ Dischi

Impossibile riprodurre il disco registrabile/riscrivibile.

- Inserire un disco finalizzato.
- Finalizzare i dischi utilizzando il componente utilizzato per la registrazione.

Non è possibile saltare le i dischi registrabili/riscrivibili.

- Inserire un disco finalizzato.
- Finalizzare i dischi utilizzando il componente utilizzato per la registrazione.

La riproduzione non si avvia.

- Il formato del file di cui si è tentata la riproduzione non è compatibile con l'unità.

Sul monitor esterno non appaiono le immagini.

- Collegare correttamente il cavo video.
- Impiegare l'ingresso corretto del monitor.

I dischi DivX, MPEG1, MPEG2, MP3, WMA, WAV e AAC non sono riproducibili.

- Registrare le tracce usando un programma applicativo compatibile con il disco inserito. (Pagina 64)
- Aggiungere le estensioni adatte ai nomi di file.

La riproduzione delle tracce registrate sui dischi registrabili/riscrivibili non avviene nel modo atteso.

- L'ordine di riproduzione può variare rispetto a quello usato da altri lettori.

❑ USB

Il messaggio "Reading" non scompare dallo schermo.

- Spegnere e riaccendere l'unità.

Durante la riproduzione di una traccia il suono viene talvolta interrotto.

- Le tracce non sono state copiate in modo corretto nel dispositivo USB. Copiare nuovamente le tracce e riprovare.

La riproduzione delle tracce non avviene nel modo atteso.

- L'ordine di riproduzione può variare rispetto a quello usato da altri lettori.

❑ Android

Durante la riproduzione non si sente il suono.

- Ricollegare il dispositivo Android.
- Se <Android Setup> è impostato su [HAND MODE], dal dispositivo Android lanciare un'applicazione di riproduzione audio e avviare la riproduzione.

Il suono viene emesso soltanto dal dispositivo Android.

- Se <Android Setup> è impostato su [HAND MODE] lanciare nuovamente l'applicazione di riproduzione audio attualmente selezionata o un'altra applicazione analogica.
- Riavviare il dispositivo Android.
- Se il problema persiste può significare che il dispositivo non è in grado di trasferire il segnale audio all'apparecchio.

Quando <Android Setup> è impostato su [BROWSE MODE] la riproduzione non riesce.

- Accertarsi che nel dispositivo sia installata l'applicazione KENWOOD Music Play.
- Ricollegare il dispositivo Android. e selezionare il modo di controllo appropriato.
- Se il problema persiste può significare che il dispositivo non è compatibile con il modo Browse.

Lampeggia in continuazione "NO DEVICE" o "READING".

- Disattivare le opzioni sviluppatore del dispositivo.
- Ricollegare il dispositivo Android.
- Se il problema persiste può significare che il dispositivo non è compatibile con il modo Browse.

❑ iPod o iPhone

Dai diffusori non proviene alcun suono.

- Scollegare e ricollegare l'iPod/iPhone.
- Selezionare un'altra sorgente e quindi nuovamente "iPod".

L'iPod o l'iPhone non si accende o comunque non funziona.

- Controllare il cavo di collegamento e i relativi collegamenti.
- Aggiornamento della versione del firmware.
- Ricaricare la batteria.
- Reinizializzare l'iPod o l'iPhone.

Il suono è distorto.

- Disattivare l'equalizzatore dell'unità o dell'iPod/iPhone.

Si genera molto rumore.

- Disattivare (deselezionare) la funzione "VoiceOver" dell'iPod/iPhone. Per maggiori informazioni in merito si prega di visitare il sito <<http://www.apple.com>>.

RIFERIMENTI

Nessuna operazione può essere eseguita durante la riproduzione di una traccia a cui è associata un'illustrazione.

- Eseguire l'operazione dopo che l'illustrazione è stata caricata.

La riproduzione video non avviene.

- Se il modello dell'iPod o dell'iPhone in uso è provvisto di connettore da trenta contatti collegarlo con il cavo USB audio e video modello KCA-iP202 (accessorio opzionale). Non è possibile usare altri cavi.
- Impostare **[USB+AV-IN]** su **<iPod Setup>**. (Pagina 22)

La riproduzione video è priva di suono.

- Se il modello dell'iPod o dell'iPhone in uso è provvisto di connettore da trenta contatti collegarlo con il cavo USB audio e video modello KCA-iP202 (accessorio opzionale). Non è possibile usare altri cavi.
- Impostare **[USB+AV-IN]** su **<iPod Setup>**. (Pagina 22)

Radio

La preimpostazione AME automatica non opera.

- Memorizzare le stazioni manualmente. (Pagina 26)

Durante l'ascolto della radio si ode del rumore elettrostatico.

- Collegare correttamente l'antenna.

Radio Digitale (DAB) (solo nel modello DDX4016DAB)

L'apparecchio non riceve un gruppo (ensemble).

- Non ne è prevista la ricezione nella zona in cui ci si trova.

L'antenna DAB non è correttamente estesa o posizionata.

- Sistemarla opportunamente e riprovare la scansione dei gruppi.
- Collegare un'antenna attiva (non in dotazione).

AV-IN

Dalla schermata iniziale non è possibile selezionare "AV-IN".

- In **<iPod Setup>** selezionare **[USB 1 Wire]**. (Pagina 22)

Sullo schermo non compaiono immagini.

- Accendere il componente video se spento.

Bluetooth

La qualità della conversazione telefonica è insoddisfacente.

- Si suggerisce di ridurre la distanza tra l'unità e il telefono cellulare Bluetooth.
- Spostare il veicolo in un luogo dove si dispone di una ricezione migliore.

Il suono è interrotto o una traccia viene saltata durante la riproduzione di un lettore audio Bluetooth.

- Ridurre la distanza fra l'unità e il riproduttore audio Bluetooth.
- Scollegare il dispositivo collegato al telefono Bluetooth.
- Spegnerne e riaccendere l'unità. (Se il suono non è stato ancora ripristinato), collegare nuovamente il riproduttore.

Non è possibile controllare il riproduttore audio collegato.

- Verificare che il riproduttore audio collegato sia compatibile con il profilo AVRCP (controllo remoto video e audio).

La periferica Bluetooth non rileva l'unità.

- Effettuare nuovamente una ricerca dal dispositivo Bluetooth.

L'apparecchio non ottiene l'accoppiamento con la periferica Bluetooth.

- Periferiche Bluetooth 2.1: Devono essere registrate usando il codice PIN. (Pagina 38)
- Periferiche Bluetooth 2.0: Sia per l'unità stessa che per la periferica d'interesse è necessario inserire lo stesso codice PIN. Se nel manuale della periferica non viene specificato il codice PIN si suggerisce di provare con "0000" o "1234".
- Spegnerne e riaccendere il dispositivo BLUETOOTH.

Si odono echi o rumori.

- Regolare la posizione del microfono.
- Regolare il volume dell'eco o quello di riduzione del volume. (Pagina 40)

L'unità non risponde quando si tenta di copiare la rubrica nell'unità.

- È possibile che si sia tentato di copiare le stesse voci (come sono state memorizzate) nell'unità.

RIFERIMENTI

Specifiche

Monitor

Formato dell'immagine (L x A)	
DDX6016BTR:	6,95" (diagonale) 156,6 mm x 81,6 mm
DDX4016DAB/DDX4016BT/DDX4016BTR:	6,2" (diagonale) 137,5 mm x 77,2 mm
Tipo di display	Pannello LCD TN trasparente
Tipo di eccitazione	TFT a matrice attiva
Numero di pixel	1.152.000 (800 (h) × 480 (v) × RGB)
Pixel effettivi	99,99%
Disposizione dei pixel	RGB a righe
Retroilluminazione	LED

Lettores DVD

Convertitore D/A	24 bit
Decodificatore audio	Linear PCM, Dolby Digital, MP3, WMA, WAV e AAC
Decodificatore video	DivX, MPEG1, MPEG2 e JPEG
Distorsione e sbattimento	Sotto il limite misurabile
Risposta in frequenza	Campionamento a 96 kHz: Da 20 Hz a 22 000 Hz Campionamento a 48 kHz: Da 20 Hz a 22 000 Hz Campionamento a 44,1 kHz: Da 20 Hz a 20 000 Hz
Distorsione armonica totale	0,010% (1 kHz)
Rapporto segnale-rumore	99 dB (DVD-Video 96 kHz)
Gamma dinamica	99 dB (DVD-Video 96 kHz)
Formati disco	DVD-Video, VIDEO-CD e CD-DA
Frequenza di campionamento	44,1 kHz, 48 kHz e 96 kHz
Numero di bit di quantificazione	16, 20 e 24 bit

Interfaccia USB

USB Standard	Cavo USB 2.0 High Speed
Dispositivi compatibili	Classe di archiviazione di massa
File System	FAT 16 e 32
Corrente di alimentazione massima	CC 5 V \pm 1,5 A
Convertitore D/A	24 bit
Decodificatore audio	MP3, WMA, AAC e WAV
Decodificatore video	DivX, MPEG1, MPEG2 e JPEG

Sezione Bluetooth

Tecnologia	Bluetooth 3.0
Frequenza	Da 2,402 GHz a 2,480 GHz
Potenza di uscita	+4 dBm (massima), 0 dBm (media), categoria 2
Portata massima di comunicazione	Circa 10 m senza ostacoli frapposti
Codec audio	SBC e AAC
Profili	HFP (Hands Free Profile, profilo chiamate vivavoce) 1.6 A2DP (Advanced Audio Distribution Profile, profilo distribuzione audio avanzata) 1.3 AVRCP (Audio/Video Remote Control Profile, profilo di connessione remota audio/video) 1.5 GAP (Generic Access Profile, profilo generico d'accesso) PBAP (Phonebook Access Profile, profilo di accesso alla rubrica telefonica del telefono cellulare) 1.2 SDP (Service Discovery Profile, profilo di rilevamento servizi) SPP (Serial Port Profile, profilo porta seriale) 1.2

RIFERIMENTI

□ Sezione DSP

Equalizzatore

BANDE	13
Frequenze (Hz) (bande 1 - 13)	62,5, 100, 160, 250, 400, 630, 1k, 1,6k, 2,5k, 4k, 6,3k, 10k e 16k
Guadagno	-9, -8, -7, -6, -5, -4, -3, -2, -1, 0, 1, 2, 3, 4, 5, 6, 7, 8, 9 dB
Fattore Q	1,35, 1,5 e 2,0

Crossover a 2 vie

Tweeter:

Frequenza (Hz)	1k, 1,6k, 2,5k, 4k, 5k, 6,3k, 8k, 10k e 12,5k
Guadagno	-8, -7, -6, -5, -4, -3, -2, -1, 0 dB

Anteriore/Posteriore (HPF):

Frequenza (Hz)	Passante, 30, 40, 50, 60, 70, 80, 90, 100, 120, 150, 180, 220 e 250
Pendenza	-6, -12, -18 e -24 dB/ottava
Guadagno	-8, -7, -6, -5, -4, -3, -2, -1, 0 dB

Subwoofer (LPF):

Frequenza (Hz)	30, 40, 50, 60, 70, 80, 90, 100, 120, 150, 180, 220, 250 e passante
Pendenza	-6, -12, -18 e -24 dB/ottava
Fase	Normale e inversa
Guadagno	-8, -7, -6, -5, -4, -3, -2, -1, 0 dB

Crossover a 3 vie

Tweeter (HPF):

Frequenza (Hz)	1k, 1,6k, 2,5k, 4k, 5k, 6,3k, 8k, 10k e 12,5k
----------------	---

Pendenza	-6 e -12 dB/ottava
Fase	Normale e inversa
Guadagno	-8, -7, -6, -5, -4, -3, -2, -1, 0 dB

Medi (HPF):

Frequenza (Hz)	Passante, 30, 40, 50, 60, 70, 80, 90, 100, 120, 150, 180, 220 e 250
----------------	---

Pendenza	-6 e -12 dB/ottava
----------	--------------------

Medi (LPF):

Frequenza (Hz)	1k, 1,6k, 2,5k, 4k, 5k, 6,3k, 8k, 10k, 12,5k e passante
----------------	---

Pendenza	-6 e -12 dB/ottava
Fase	Normale e inversa
Guadagno	-8, -7, -6, -5, -4, -3, -2, -1, 0 dB

Subwoofer (LPF):

Frequenza (Hz)	30, 40, 50, 60, 70, 80, 90, 100, 120, 150, 180, 220, 250 e passante
----------------	---

Pendenza	-6 e -12 dB/ottava
Fase	Normale e inversa
Guadagno	-8, -7, -6, -5, -4, -3, -2, -1, 0 dB

Posizione

Ritardo diffusori anteriore, posteriori e subwoofer (nei crossover a due vie) / Ritardo diffusori medi, Tweeter e Subwoofer (nei sistemi crossover a tre vie)	Da 0 a 610 cm (a passi di 2,0 cm)
Guadagno	Da -8 dB a 0 dB

Livello subwoofer Da -50 dB a +10 dB

□ Sezione radio FM

Gamma di frequenza (50 kHz)

Da 87,5 MHz a 108,0 MHz

Sensibilità effettiva (S/N: 26 dB)

8,2 dBf (0,71 µV/75 Ω)

Sensibilità minima (S/N: 46 dB)

17,2 dBf (2,0 µV/75 Ω)

Risposta in frequenza (±3,0 dB)

Da 30 Hz a 15 kHz

Rapporto segnale-rumore

64 dB (MONO)

Selettività (±400 kHz)

≥ 80 dB

Separazione stereo

40 dB (1 kHz)

RIFERIMENTI

❑ Sintonizzatore LW

Gamma di frequenza (9 kHz)
Da 153 kHz a 279 kHz

Sensibilità effettiva
45 μ V

❑ Sintonizzatore MW

Gamma di frequenza (9 kHz)
531 kHz a 1 611 kHz

Sensibilità effettiva
28,5 μ V

❑ Sintonizzatore digitale (DAB) (modello DDX4016DAB)

Gamma di frequenze
BANDA L: Da 1 452,960 MHz a
1 490,624 MHz
BANDA III: Da 174,928 MHz a 239,200 MHz

Sensibilità -100 dBm

Rapporto segnale-rumore
90 dB

Presenza Antenna DAB

Tipo di connettore: SMB

Tensione d'uscita: 14,4 V (tollerata da 11 V a 16 V)

Corrente massima: < 100 mA

❑ Video

Sistema colore e ingresso video esterno
NTSC/PAL

Livello ingresso video esterno (presa mini)
1 Vp-p/75 Ω

Livello massimo ingresso audio esterno (presa mini)
2 V/25 k Ω

Livello ingresso video (presa RCA)
1 Vp-p/75 Ω

Livello uscita video (presa RCA)
1 Vp-p/75 Ω

Ingresso RGB analogico
0,7 Vp-p/75 Ω *

* Solo nel modello DDX4016DAB/DDX4016BT.

❑ Audio

Potenza massima (diffusori anteriori e posteriori)
50 W x 4

Potenza sull'intera larghezza di banda (diffusori anteriori e posteriori)
22 W x 4 (THD inferiore all'1%)

Livello di pre-uscita
4 V/10 k Ω

Impedenza di pre-uscita
 \leq 600 Ω

Impedenza diffusori
Da 4 Ω a 8 Ω

❑ Generali

Tensione di utilizzo
14,4 V (tollerata da 10,5 V a 16 V)

Consumo elettrico massimo
10 A

Dimensioni d'installazione (largh x alt x prof)
182 mm x 111 mm x 165 mm

Temperature d'uso
Da -10°C a +60°C

Peso
DDX6016BTR: 2,3 kg
DDX4016DAB/DDX4016BT/DDX4016BTR
1,7 kg

Design e specifiche soggetti a variazioni senza preavviso.

RIFERIMENTI

☐ Marchi e licenze

- Manufactured under license from Dolby Laboratories. Dolby and the double-D symbol are trademarks of Dolby Laboratories.
- "DVD Logo" is a trademark of DVD Format/Logo Licensing Corporation registered in the US, Japan and other countries.
- The "AAC" logo is a trademark of Dolby Laboratories.
- Microsoft and Windows Media are either registered trademarks or trademarks of Microsoft Corporation in the United States and/or other countries.
- "Made for iPod," and "Made for iPhone" mean that an electronic accessory has been designed to connect specifically to iPod, or iPhone, respectively, and has been certified by the developer to meet Apple performance standards. Apple is not responsible for the operation of this device or its compliance with safety and regulatory standards. Please note that the use of this accessory with iPod, or iPhone may affect wireless performance. iPhone, iPod, iPod classic, iPod nano, and iPod touch are trademarks of Apple Inc., registered in the U.S. and other countries.
- Lightning is a trademark of Apple Inc.
- This item incorporates copy protection technology that is protected by U.S. patents and other intellectual property rights of Rovi Corporation. Reverse engineering and disassembly are prohibited.
- Font for this product is designed by Ricoh.

- THIS PRODUCT IS LICENSED UNDER THE MPEG-4 VISUAL PATENT PORTFOLIO LICENSE FOR THE PERSONAL AND NON-COMMERCIAL USE OF A CONSUMER FOR (i) ENCODING VIDEO IN COMPLIANCE WITH THE MPEG-4 VISUAL STANDARD ("MPEG-4 VIDEO") AND/OR (ii) DECODING MPEG-4 VIDEO THAT WAS ENCODED BY A CONSUMER ENGAGED IN A PERSONAL AND NON-COMMERCIAL ACTIVITY AND/OR WAS OBTAINED FROM A VIDEO PROVIDER LICENSED BY MPEG LA TO PROVIDE MPEG-4 VIDEO. NO LICENSE IS GRANTED OR SHALL BE IMPLIED FOR ANY OTHER USE. ADDITIONAL INFORMATION INCLUDING THAT RELATING TO PROMOTIONAL, INTERNAL AND COMMERCIAL USES AND LICENSING MAY BE OBTAINED FROM MPEG LA, LLC. SEE [HTTP://WWW.MPEGLA.COM](http://www.mpegla.com).
- THIS PRODUCT IS LICENSED UNDER THE AVC PATENT PORTFOLIO LICENSE FOR THE PERSONAL USE OF A CONSUMER OR OTHER USES IN WHICH IT DOES NOT RECEIVE REMUNERATION TO (i) ENCODE VIDEO IN COMPLIANCE WITH THE AVC STANDARD ("AVC VIDEO") AND/OR (ii) DECODE AVC VIDEO THAT WAS ENCODED BY A CONSUMER ENGAGED IN A PERSONAL ACTIVITY AND/OR WAS OBTAINED FROM A VIDEO PROVIDER LICENSED TO PROVIDE AVC VIDEO. NO LICENSE IS GRANTED OR SHALL BE IMPLIED FOR ANY OTHER USE. ADDITIONAL INFORMATION MAY BE OBTAINED FROM MPEG LA, L.L.C. SEE [HTTP://WWW.MPEGLA.COM](http://www.mpegla.com)

- Android is a trademark of Google Inc.
- BlackBerry®, RIM®, Research In Motion® and related trademarks, names and logos are the property of Research In Motion Limited and are registered and/or used in the U.S. and countries around the world. Used under license from Research In Motion Limited.
- The Bluetooth® word mark and logos are registered trademarks owned by Bluetooth SIG, Inc. and any use of such marks by JVC KENWOOD Corporation is under license. Other trademarks and trade names are those of their respective owners.

DIVX

- Questo apparecchio DivX Certified® ha superato le rigorose prove di accertamento della capacità di riprodurre i video DivX®. Per riprodurre i film DivX acquistati occorre prima registrare l'apparecchio presso il sito vod.divx.com. Il codice di registrazione si trova nella sezione DivX VOD del menu d'impostazione dell'apparecchio. (Pagina 56)
- DivX Certified® per riprodurre video DivX® video, contenuti speciali compresi.
- DivX®, DivX Certified® e i relativi logo sono marchi di DivX, LLC. e vengono usati su licenza.



Dichiarazione di conformità alla Direttiva Compatibilità Elettromagnetica

Dichiarazione di conformità alla Direttiva R&TTE 1999/5/CE

Dichiarazione di conformità alla Direttiva RoHS (restrizione dell'uso di determinate sostanze pericolose) 2011/65/UE

Produttore:

JVC KENWOOD Corporation

3-12 Moriya-cho, Kanagawa-ku, Yokohama-shi, Kanagawa, 221-0022, Japan

Rappresentante per l'Unione Europea:

JVC KENWOOD NEDERLAND B.V.

Amsterdamseweg 37, 1422 AC UITHOORN, Paesi Bassi

English

Hereby, JVC KENWOOD declares that this unit "DDX6016BTR/DDX4016DAB/DDX4016BT/DDX4016BTR" is in compliance with the essential requirements and other relevant provisions of Directive 1999/5/EC.

Français

Par la présente JVC KENWOOD déclare que l'appareil "DDX6016BTR/DDX4016DAB/DDX4016BT/DDX4016BTR" est conforme aux exigences essentielles et aux autres dispositions pertinentes de la directive 1999/5/EC. Par la présente, JVC KENWOOD déclare que ce "DDX6016BTR/DDX4016DAB/DDX4016BT/DDX4016BTR" est conforme aux exigences essentielles et aux autres dispositions de la directive 1999/5/EC qui lui sont applicables.

Deutsch

Hiermit erklärt JVC KENWOOD, dass sich dieser "DDX6016BTR/DDX4016DAB/DDX4016BT/DDX4016BTR" in Übereinstimmung mit den grundlegenden Anforderungen und den anderen relevanten Vorschriften der Richtlinie 1999/5/EC befindet. (BMWi) Hiermit erklärt JVC KENWOOD die Übereinstimmung des Gerätes "DDX6016BTR/DDX4016DAB/DDX4016BT/DDX4016BTR" mit den grundlegenden Anforderungen und den anderen relevanten Festlegungen der Richtlinie 1999/5/EC. (Wien)

Nederlands

Hierbij verklaart JVC KENWOOD dat het toestel "DDX6016BTR/DDX4016DAB/DDX4016BT/DDX4016BTR" in overeenstemming is met de essentiële eisen en de andere relevante bepalingen van richtlijn 1999/5/EC. Bij deze verklaart JVC KENWOOD dat deze "DDX6016BTR/DDX4016DAB/DDX4016BT/DDX4016BTR" voldoet aan de essentiële eisen en aan de overige relevante bepalingen van Richtlijn 1999/5/EC.

Italiano

Con la presente JVC KENWOOD dichiara che questo "DDX6016BTR/DDX4016DAB/DDX4016BT/DDX4016BTR" è conforme ai requisiti essenziali ed alle altre disposizioni pertinenti stabilite dalla direttiva 1999/5/EC.

Español

Por medio de la presente JVC KENWOOD declara que el "DDX6016BTR/DDX4016DAB/DDX4016BT/DDX4016BTR" cumple con los requisitos esenciales y cualesquiera otras disposiciones aplicables o exigibles de la Directiva 1999/5/EC.

Português

JVC KENWOOD declara que este "DDX6016BTR/DDX4016DAB/DDX4016BT/DDX4016BTR" está conforme com os requisitos essenciais e outras disposições da Directiva 1999/5/EC.

Polska

JVC KENWOOD niniejszym oświadcza, że "DDX6016BTR/DDX4016DAB/DDX4016BT/DDX4016BTR" spełnia zasadnicze wymogi oraz inne istotne postanowienia dyrektywy 1999/5/EC.

Česky

JVC KENWOOD tímto prohlašuje, že tento "DDX6016BTR/DDX4016DAB/DDX4016BT/DDX4016BTR" je ve shodě se základními požadavky a dalšími příslušnými ustanoveními směrnice 1999/5/EC.

Magyar

Alulírott, JVC KENWOOD, kijelenti, hogy a jelen "DDX6016BTR/DDX4016DAB/DDX4016BT/DDX4016BTR" megfelel az 1999/5/EC irányelvben meghatározott alapvető követelményeknek és egyéb vonatkozó előírásoknak.

Svenska

Härmed intygar JVC KENWOOD att denna "DDX6016BTR/DDX4016DAB/DDX4016BT/DDX4016BTR" står i överensstämmelse med de väsentliga egenskapskrav och övriga relevanta bestämmelser som framgår av direktiv 1999/5/EC.

Suomi

JVC KENWOOD vakuuttaa täten että "DDX6016BTR/DDX4016DAB/DDX4016BT/DDX4016BTR" tyyppinen laite on direktiivin 1999/5/EC oleellisten vaatimusten ja sitä koskevien direktiivin muiden ehtojen mukainen.

Slovensko

S tem JVC KENWOOD izjavlja, da je ta "DDX6016BTR/DDX4016DAB/DDX4016BT/DDX4016BTR" v skladu z osnovnimi zahtevami in ostalimi ustreznimi predpisi Direktive 1999/5/EC.

Slovensky

Spoločnosť JVC KENWOOD týmto vyhlasuje, že "DDX6016BTR/DDX4016DAB/DDX4016BT/DDX4016BTR" spĺňa základné požiadavky a ďalšie príslušné ustanovenia Direktívy 1999/5/EC.

Dansk

Undertegnede JVC KENWOOD erklærer herved, at følgende udstyr "DDX6016BTR/DDX4016DAB/DDX4016BT/DDX4016BTR" overholder de væsentlige krav og øvrige relevante krav i direktiv 1999/5/EC.

Ελληνικά

ΜΕ ΤΗΝ ΠΑΡΟΥΣΑ JVC KENWOOD ΔΗΛΩΝΕΙ ΟΤΙ "DDX6016BTR/DDX4016DAB/DDX4016BT/DDX4016BTR" ΣΥΜΜΟΡΦΩΝΕΤΑΙ ΠΡΟΣ ΤΙΣ ΟΥΣΙΩΔΕΙΣ ΑΠΑΙΤΗΣΕΙΣ ΚΑΙ ΤΙΣ ΛΟΙΠΕΣ ΣΧΗΤΙΚΕΣ ΔΙΑΤΑΞΕΙΣ ΤΗΣ ΟΔΗΓΙΑΣ 1999/5/EC.

Eesti

Sellega kinnitab JVC KENWOOD, et see "DDX6016BTR/DDX4016DAB/DDX4016BT/DDX4016BTR" vastab direktiivi 1999/5/EC põhilistele nõudmistele ja muudele asjakohastele määrustele.

Latviešu

Ar šo, JVC KENWOOD, apstiprina, ka "DDX6016BTR/DDX4016DAB/DDX4016BT/DDX4016BTR" atbilst Direktīvas 1999/5/EC galvenajām prasībām un citiem tās nosacījumiem.

Lietuviškai

Šiuo, JVC KENWOOD, pareiškia, kad šis "DDX6016BTR/DDX4016DAB/DDX4016BT/DDX4016BTR" atitinka pagrindinius Direktyvos 1999/5/EC reikalavimus ir kitas svarbias nuostatas.

Malti

Hawnhekk, JVC KENWOOD, jiddikjara li dan "DDX6016BTR/DDX4016DAB/DDX4016BT/DDX4016BTR" jikkonforma mal-ftigijiet essenzjali u ma provvedimenti oħrajn relevanti li hemm fid-Direttiva 1999/5/EC.

Українська

Компанія JVC KENWOOD заявляє, що цей виріб "DDX6016BTR/DDX4016DAB/DDX4016BT/DDX4016BTR" відповідає ключовим вимогам та іншим пов'язаним положенням Директиви 1999/5/EC.

Türkçe

Bu vesileyle JVC KENWOOD, "DDX6016BTR/DDX4016DAB/DDX4016BT/DDX4016BTR" ünitesinin, 1999/5/EC Direktifinin başlıca gereksinimleri ve diğer ilgili hükümleri ile uyumlu olduğunu beyan eder.

Hrvatski

Ovime JVC KENWOOD izjavlje da je ova jedinica "DDX6016BTR/DDX4016DAB/DDX4016BT/DDX4016BTR" je u skladu s osnovnim zahtjevima i drugim relevantnim odredbama Direktive 1999/5/EC.

KENWOOD