

# JVC

**KW-V420BT**  
**KW-V320BT**  
**KW-V220BT**

---

MONITOR MET DVD-ONTVANGER  
**GEBRUIKSAANWIJZING**

JVC KENWOOD Corporation

**Deze gebruiksaanwijzing is samengesteld voor de hieronder aangegeven modellen. De beschikbaarheid en functies (kenmerken) van modellen verschilt mogelijk per land en verkoopgebied.**

- Regio 2 (DVD regiocode 2 gebied)
- Regio 5 (DVD regiocode 5 gebied)



# INHOUD

<b>ALVORENS GEBRUIK</b> .....	<b>2</b>	<b>BLUETOOTH</b> .....	<b>31</b>
Het apparaat terugstellen.....	3	<b>INSTELLINGEN</b> .....	<b>39</b>
<b>BASISINSTELLINGEN</b> .....	<b>4</b>	Instellingen voor gebruik van apps van een	
Basisinstellingen.....	4	iPod touch/iPhone/Android.....	39
Instellen van de klok.....	4	Geluidsinstellingen.....	40
<b>BASISBEDIENING</b> .....	<b>5</b>	Instellingen voor videoweergave.....	43
Namen en functies van onderdelen.....	5	Veranderen van het display-ontwerp.....	44
Algemene bediening.....	7	Aanpassen van het startscherm.....	45
Algemene schermbediening.....	8	Aanpassen van de systeeminstellingen.....	46
Kiezen van de weergavebron.....	10	Instellen van menu-onderdelen.....	48
Gebruik van het onderliggende		<b>AFSTANDSBEDIENING</b> .....	<b>51</b>
snelkoppelingsmenu.....	11	<b>VERBINDEN/INSTALLEREN</b> .....	<b>53</b>
<b>DISCS</b> .....	<b>12</b>	<b>REFERENTIES</b> .....	<b>58</b>
<b>USB</b> .....	<b>17</b>	Onderhoud.....	58
<b>Android</b> .....	<b>19</b>	Meer informatie.....	58
<b>iPod/iPhone</b> .....	<b>21</b>	Lijst met foutmeldingen.....	62
<b>APPS</b> .....	<b>23</b>	Oplossen van problemen.....	62
<b>TUNER</b> .....	<b>24</b>	Technische gegevens.....	65
<b>OVERIGE EXTERNE COMPONENTEN</b> .....	<b>28</b>		
Gebruik van het achteruitkijk-camera.....	28		
Gebruik van externe audio-/videospelers—			
AV-IN.....	30		

## Meer over deze gebruiksaanwijzing:

- Voor de uitleg worden voornamelijk afbeeldingen van de KW-V420BT regio 2 gebruikt. De schermen en panelen in deze gebruiksaanwijzing zijn slechts bedoeld als voorbeeld om de uitleg van de bediening te verduidelijken. Deze kunnen daarom afwijken van de werkelijke schermen of panelen.
- Deze gebruiksaanwijzing beschrijft de bediening met gebruik van de toetsen op het monitorpaneel en aanraakpaneel. Zie bladzijde 51 voor gebruik van de los verkrijgbare afstandsbediening (alleen beschikbaar voor de KW-V420BT regio 2/KW-V320BT regio 2/KW-V220BT regio 2).
- < > toont de variabele schermen/menu's/bedieningen/instellingen die op het aanraakpaneel verschijnen.
- [ ] toont de toetsen op het aanraakpaneel.
- **Taal voor aanduidingen:** De schermaanduidingen voor de uitleg worden in het Engels getoond. U kunt de taal voor de aanduidingen kiezen met het <Settings> menu. (Bladzijde 50)
- Bijgewerkte informatie (de laatste handleiding, systeem-updates, nieuwe functies etc.) is beschikbaar via <<http://www.jvc.net/cs/car/>>.

# ALVORENS GEBRUIK

## BELANGRIJK

Lees alvorens dit product in gebruik te nemen deze handleiding door voor een juist gebruik. Het is vooral belangrijk dat u de WAARSCHUWINGEN en VOORZORGEN in deze handleiding goed doorleest en opvolgt. Bewaar deze handleiding ter referentie op een veilige en toegankelijke plaats.

### ⚠ WAARSCHUWINGEN: (Voorkomen van ongelukken en beschadiging)

- Installeer toestellen en aansluitkabels NIET op plaatsen waar;
  - het kan de werking van het stuur en de versnellingshendel hinderen.
  - het kan de werking van veiligheidsvoorzieningen, bijvoorbeeld airbags, hinderen.
  - dit het uitzicht belemmert.
- Bedien het toestel NIET tijdens het besturen van de auto.  
Kijk uitermate goed uit indien u het toestel tijdens het rijden moet bedienen.
- De bestuurder dient tijdens het rijden niet naar de monitor te kijken.

### Markering op producten die laserstralen gebruiken



Het label is aan de behuizing/frame bevestigd en meldt dat het component laserstralen van Klasse 1 gebruikt. Dit betekent dat het toestel laserstralen van een lagere klasse gebruikt. Dit betekent dat er geen gevaar van straling buiten het toestel is.

## ALVORENS GEBRUIK

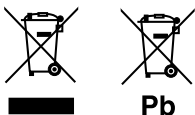

### Informatie over het weggooien van gebruikte elektrische en elektronische apparatuur en batterijen (voor landen die gescheiden vuilverwerkingsystemen gebruiken)

Producten en batterijen met dit symbool (doorkruiste vuilnisbak) kunnen niet als gewoon huisvuil worden weggegooid.

Oude elektrische en elektronische apparaten en batterijen moeten worden gerecycled door een hiervoor geschikte faciliteit.

Raadpleeg de lokale betreffende instantie voor details aangaande een geschikte recycle-faciliteit in uw buurt.

Het juist recyclen en weggooien van vuil helpt bronnen te besparen en vermindert een schadelijke invloed op uw gezondheid en het milieu.

Opmerking: De "Pb"-markering onder het symbool voor batterijen geeft aan dat de batterij lood bevat.

### ⚠ Voorzorgen voor de monitor:

- De in dit toestel ingebouwde monitor is met hoogwaardige technologie gefabriceerd, maar kan echter een aantal ineffektieve beeldpunten hebben. Dit is onvermijdelijk en duidt niet op een defect.
- Stel de monitor niet aan het directe zonlicht onderhevig.
- Raak het aanraakpaneel niet met een pen of ander voorwerp met scherpe punt aan.  
Raak de toetsen op het aanraakpaneel direct met uw vingers aan (trek uw handschoenen uit indien u deze aan heeft).
- Indien de temperatuur zeer laag of hoog is...
  - Het toestel werkt mogelijk onjuist vanwege een abnormale temperatuur.
  - De beelden worden niet helder getoond of de beweging van beelden is traag. Het beeld en geluid is niet synchroon en de beeldkwaliteit is onder dergelijk omstandigheden mogelijk slechter.

### Denk aan de veiligheid...

- Stel voor de veiligheid het volume niet te hoog in daar u anders mogelijk geen geluiden van buitenaf hoort en uw gehoor tevens mogelijk wordt beschadigd.
- Zet de auto stil voordat u ingewikkelde handelingen met het apparaat gaat verrichten.

### Temperatuur binnen de auto...

Als de auto gedurende lange tijd in de kou of in de warmte heeft gestaan, mag u het apparaat pas gebruiken nadat de temperatuur in de auto weer normaal waarden heet bereikt.

### ☐ Het apparaat terugstellen

Als het toestel niet naar behoren functioneert, drukt u op de terugsteloets.

#### KW-V420BT



#### KW-V320BT



#### KW-V220BT



# BASISINSTELLINGEN

## Basisinstellingen

Het basisinstelscherm verschijnt wanneer u het toestel voor het eerst inschakelt of na het terugstellen van het toestel.

- U kunt deze instellingen tevens veranderen op het **<Settings>** scherm. (Bladzijde 48)

### 1 Maak de basisinstellingen.

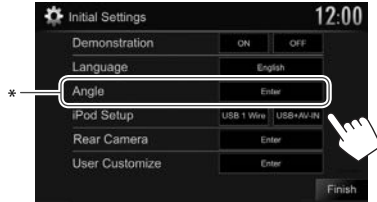

**<Demonstration>**  
(Bladzijde 49)

**<Language>**  
(Bladzijde 50)

Activeren of uitschakelen van de displaydemonstratie.  
Kiesde taal voor de tekstinformatie op het scherm.  
• Stel **<GUI Language>** in om de bedieningstoetsen en menu-onderdelen te tonen in de gekozen taal (**[Local]**) of in het Engels (**[English]**).

**<Angle>\***  
(Bladzijde 7)

Stel de hoek van het paneel in.

**<iPod Setup>**  
(Bladzijde 21)

Kies de aansluitmethode van de iPod/iPhone.

**<Rear Camera>**  
(Bladzijde 28)

Maak de instellingen voor het tonen van het beeld van de aangesloten achterzichtcamera.

**<User Customize>**  
(Bladzijde 44)

Verander het display-ontwerp.

### 2 Voltooi de procedure.



Het startscherm verschijnt.

- \* Alleen voor de KW-V420BT.

## Instellen van de klok

### 1 Toon het startscherm. Op het monitorpaneel:

**KW-V420BT**    **KW-V320BT**    **KW-V220BT**



### 2 Toon het **<Clock>**-instelscherm.

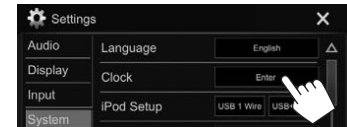
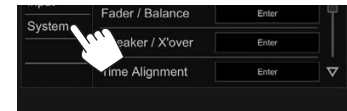
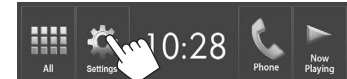

- U kunt het **<Clock>** instelscherm ook tonen door het klokgedeelte op het Startscherm aan te raken.

## BASISINSTELLINGEN

### 3 Stel de clock tijd in.



**<Radio Data System>** De klok wordt gelijkgesteld op basis van data van FM Radio Data System.

**<OFF>** U moet de klok handmatig instellen. (Zie hieronder.)

Met **<OFF>** gekozen:

Stel het uur (①) en vervolgens de minuten (②) in.

- Druk op **[Reset]** om de minuten op "00" te stellen.

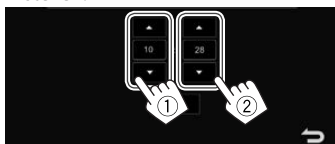

### 4 Voltooi de procedure.

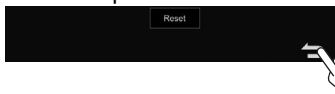

## BASISBEDIENING

### Namen en functies van onderdelen

**⚠ Let op met het instellen van het volume:** Digitale apparatuur produceren weinig ruis in vergelijking met andere bronnen. Verlaag derhalve het volume alvorens de weergave van deze digitale bronnen te starten zodat beschadiging van de luidsprekers door een plotselinge sterke volumeverhoging wordt voorkomen.

#### KW-V420BT

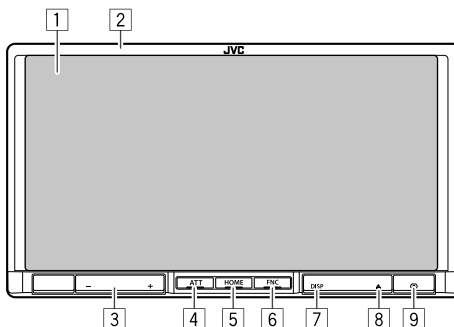

- 1 Scherm (aanraakpaneel)
- 2 Monitorpaneel\*
- 3 VOLUME -/+ toets  
Instellen van het volume. (Bladzijde 7)
- 4 ATT toets  
Voor het dempen van het geluid. (Bladzijde 7)
- 5 HOME/⏪-toets
  - Tonen van het startscherm. (Drukken) (Bladzijde 9)
  - Inschakelen van de stroom. (Drukken) (Bladzijde 7)
  - Uitschakelen van de stroom. (Houden) (Bladzijde 7)

- 6 FNC/⏸ toets
  - Toont het snelkoppelingsmenu. (Drukken) (Bladzijde 11)
  - Activeren van bellen met stemherkenning. (Houden) (Bladzijde 36)
- 7 DISP/DISP OFF toets
  - Veranderen van het scherm. (Drukken)
    - Het scherm verandert afhankelijk van de **<Navigation Input>**-instelling (Bladzijde 49).
  - Uitschakelen van het scherm. (Houden) (Bladzijde 8)
  - Inschakelen van het scherm. (Houden) (Bladzijde 8)
- 8 ▲ (uitwerp) toets  
Uitwerpen van de disc. (Geheel kantelen van het monitorpaneel). (Bladzijde 12)
- 9 Terugsteltoets  
Terugstellen van het toestel. (Bladzijde 3)

\* U kunt de kleur van de toetsen op het monitorpaneel veranderen. (Bladzijde 44)

# BASISBEDIENING

## KW-V320BT

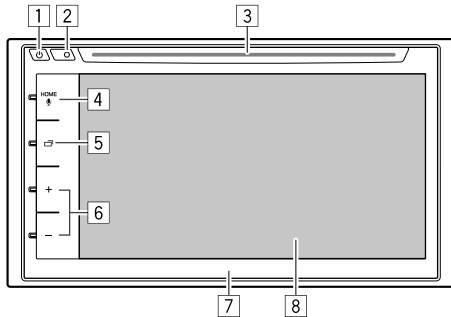

- 1 toets
  - Inschakelen van de stroom. (Drukken) (Bladzijde 7)
  - Uitschakelen van de stroom. (Houden) (Bladzijde 7)
  - Toont het snelkoppelingsmenu. (Drukken) (Bladzijde 11)
- 2 Terugsteltoets  
Terugstellen van het toestel. (Bladzijde 3)
- 3 Lade
- 4 HOME/-toets
  - Tonen van het startscherm. (Drukken) (Bladzijde 9)
  - Activeren van bellen met stemherkenning. (Houden) (Bladzijde 36)
- 5 toets
  - Veranderen van het scherm. (Drukken)
    - Het scherm verandert afhankelijk van de **<Navigation Input>**-instelling (Bladzijde 49).
  - Uitschakelen van het scherm. (Houden) (Bladzijde 8)
  - Inschakelen van het scherm. (Houden) (Bladzijde 8)

- 6 Volume +/- toets  
Instellen van het volume. (Bladzijde 7)
- 7 Monitorpaneel\*
- 8 Scherm (aanraakpaneel)

\* U kunt de kleur van de toetsen op het monitorpaneel veranderen. (Bladzijde 44)

## KW-V220BT

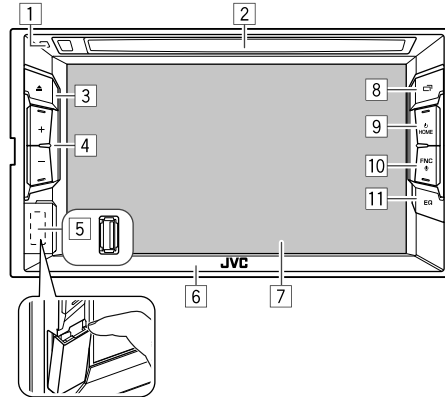

- 1 Terugsteltoets  
Terugstellen van het toestel. (Bladzijde 3)
- 2 Lade
- 3 (uitwerp) toets  
Uitwerpen van de disc (drukken) (Bladzijde 12)
- 4 Volume +/- toets  
Instellen van het volume. (Bladzijde 7)
- 5 USB-ingangsaansluiting (Bladzijde 55)
- 6 Monitorpaneel
- 7 Scherm (aanraakpaneel)
- 8 toets
  - Veranderen van het scherm. (Drukken)
    - Het scherm verandert afhankelijk van de **<Navigation Input>**-instelling (Bladzijde 49).
  - Uitschakelen van het scherm. (Houden) (Bladzijde 8)
  - Inschakelen van het scherm. (Houden) (Bladzijde 8)
- 9 HOME/-toets
  - Tonen van het startscherm. (Drukken) (Bladzijde 9)
  - Inschakelen van de stroom. (Drukken) (Bladzijde 7)
  - Uitschakelen van de stroom. (Houden) (Bladzijde 7)
- 10 FNC/ toets
  - Toont het snelkoppelingsmenu. (Drukken) (Bladzijde 11)
  - Activeren van bellen met stemherkenning. (Houden) (Bladzijde 36)
- 11 EQ toets  
Tonen van het **<Equalizer>** scherm. (Bladzijde 40)

## BASISBEDIENING

### Algemene bediening

#### ❑ Inschakelen van de stroom

KW-V420BT    KW-V320BT    KW-V220BT



#### ❑ Uitschakelen van de stroom

KW-V420BT    KW-V320BT    KW-V220BT

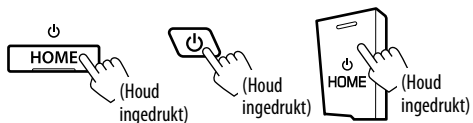

#### ❑ Instellen van het volume

Voor het instellen van het volume (00 t/m 35)  
KW-V420BT

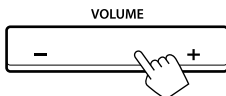

KW-V320BT

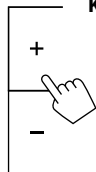

KW-V220BT

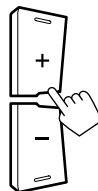

Druk op + om te verhogen en op – om te verlagen.

- Houd de toets ingedrukt om het volume snel te verhogen/verlagen.

Voor het dempen van het geluid (alleen voor de  
KW-V420BT)



De ATT indicator licht op.

**Annuleren van de demping:** Druk nogmaals op dezelfde toets.

#### ❑ Instellen van de hoek van het paneel (alleen voor de KW-V420BT)

##### 1 Toon het <Angle Adjust> scherm.

Op het startscherm:

- Druk herhaaldelijk op [▽] om van pagina op het <Display> menuscherm te veranderen.

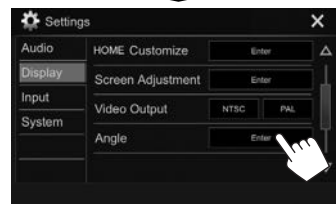
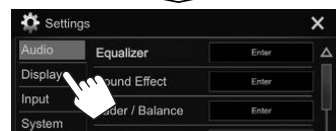

##### 2 Kies een hoek (0 – 6).



- Kies [**Memory**] om de huidige positie als de "uitgeschakeld" positie in te stellen.

## BASISBEDIENING

### Uitschakelen van het scherm

Op het onderliggende snelkoppelingenu (Bladzijde 11):

Toon het onderliggende snelkoppelingenu door een druk op FNC (voor de KW-V420BT/KW-V220BT) of  $\odot$  (voor de KW-V320BT) op het monitorpaneel en kies vervolgens **[Display OFF]**.



Op het monitorpaneel:

**KW-V420BT**    **KW-V320BT**    **KW-V220BT**

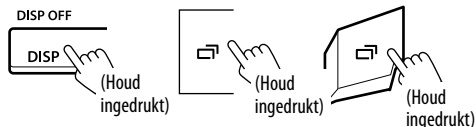

**Inschakelen van het scherm:** Houd dezelfde toets even ingedrukt of raak het display aan.

### In/uit schakelen van de AV-bron

U kunt de AV-functie activeren door een bron op het startscherm te kiezen.



**Kiezen van een bron die niet op het startscherm wordt getoond:** Druk op **[All]**. (Bladzijde 10)

### Uitschakelen van de AV-bron:

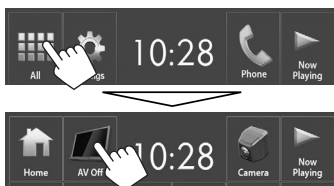

## Algemene schermbediening

### Beschrijving van de algemene schermbediening

U kunt wanneer u maar wilt andere schermen tonen voor het veranderen van bron, tonen van informatie, veranderen van instellingen, etc.

### Bronregelscherm

Uitvoeren van bedieningen voor weergave van een bron.

- De bedieningstoetsen en getoonde informatie verschillen afhankelijk van de gekozen bron.

### KW-V420BT/KW-V220BT

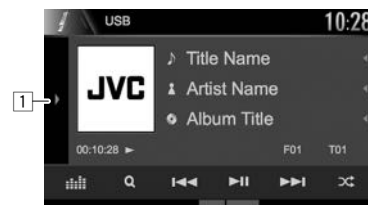

### KW-V320BT

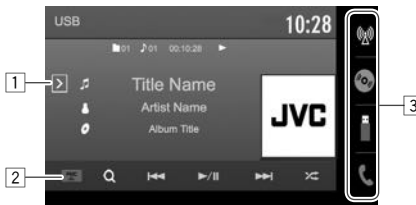

### Algemene bedieningstoetsen:

- 1 Toont het venster met overige bedieningstoetsen.\*
- 2 Alleen voor de KW-V320BT: FNC toets  
Toont het snelkoppelingenu. (Bladzijde 11)
- 3 Alleen voor de KW-V320BT: Brontoets  
Veranderen van weergavebron. (Bladzijde 10)
  - De op het Startscherm getoonde brontoetsen verschijnen. (Bladzijde 9)

\* Verschijnt niet wanneer er geen andere bedieningstoetsen zijn dan de huidige toetsen die op het bronregelscherm worden getoond.



## BASISBEDIENING

### Vingerbewegingen op het bronregelscherm:

U kunt de weergave tevens regelen door uw vinger als volgt op het aanraakpaneel te bewegen (vingerbewegingen kunnen voor bepaalde bronnen niet worden gebruikt).

#### • Uw vinger omhoog/omlaag schuiven:

Functioneert als een druk op [ ] [ ].

#### • Uw vinger naar links/rechts schuiven:

Functioneert als een druk op [◀] [▶].

#### • Uw vinger rechtsom of linksom bewegen:

Verhogen/verlagen van het volume.

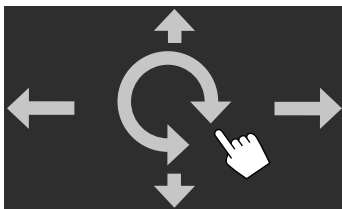

### Startscherm

Tonen van het bronregelscherm en instellingenschermb.

- U kunt de onderdelen bepalen die op het startscherm worden getoond. (Bladzijde 45)

### KW-V420BT/KW-V220BT

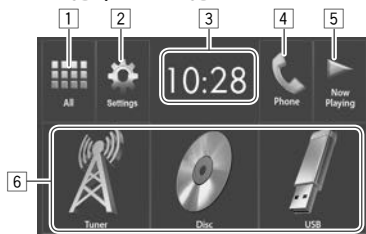

### Algemene bedieningstoetsen:

- 1 Tonen van alle weergavebronnen en onderdelen. (Bladzijde 10)
- 2 Tonen van het <Settings> scherm. (Zie de rechterkolom.)
- 3 Tonen van het <Clock>-instelscherm. (Bladzijde 4)
- 4 Tonen van het telefoonregelscherm. (Bladzijde 35)
- 5 Toont de huidige weergavebron.
- 6 Veranderen van weergavebron. (Bladzijde 11)

### KW-V320BT



### Algemene bedieningstoetsen:

- 1 Veranderen van weergavebron. (Bladzijde 11)
- 2 Tonen van het <Clock>-instelscherm. (Bladzijde 4)
- 3 ▲ (uitwerp) toets: Uitwerpen van de disc (drukken) (Bladzijde 12)
- 4 [C] toets: Toont het <User Customize> scherm. (Bladzijde 44)
- 5 [G] toets: Tonen van het <Settings> scherm. (Zie de rechterkolom.)
- 6 [Grid] toets: Tonen van alle weergavebronnen en onderdelen. (Bladzijde 10)
- 7 [Phone] toets: Tonen van het telefoonregelscherm. (Bladzijde 35)

### <Settings> scherm

Veranderen van gedetailleerde instellingen. (Bladzijde 48)

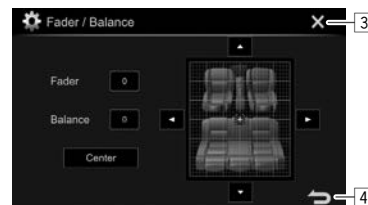
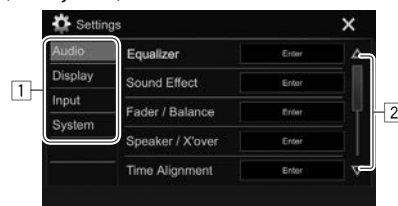

### Algemene bedieningstoetsen:

- 1 Kiezen van de menucategorie.
- 2 Veranderen van pagina.
- 3 Sluit het huidige instelscherm om terug te keren naar het huidige bronregelscherm.
- 4 Terugkeren naar het voorgaande scherm.

## BASISBEDIENING

### Gebruik aanraakscherm

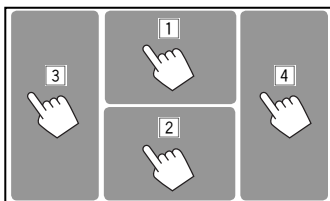

- 1 Toont het videobediendingsmenu tijdens weergave van een video.



- 2 Toont het bronregelscherm tijdens weergave van een video.

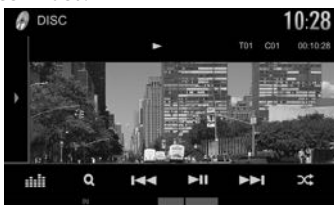

- De bedieningstoetsen verdwijnen wanneer u het scherm aanraakt of gedurende ongeveer 5 seconden geen bediening uitvoert.

- 3 Terug naar het voorgaande hoofdstuk/fragment.\*  
4 Verder naar het volgende hoofdstuk/fragment.\*

\* Niet mogelijk voor video van een extern component.

### Kiezen van de weergavebron

Op het startscherm:



**[AV Off]** Uitschakelen van de AV-bron. (Bladzijde 8)

**[Camera]** Overschakelen naar een camera die met de achteruitkijkcamera-ingang is verbonden. (Bladzijde 28)

**[Now Playing]** Toont de huidige weergavebron.

**[Tuner]** Overschakelen naar een radio-uitzending. (Bladzijde 24)

**[Disc]** Afspelen van een disc. (Bladzijde 12)

**[USB]** Afspelen van bestanden op USB-apparatuur. (Bladzijde 17)

**[iPod]** Weergave van een iPod/iPhone. (Bladzijde 21)

**[Android™]** Weergave van een Android apparaat. (Bladzijde 19)

**[BT Audio]** Afspelen van een Bluetooth audiospeler. (Bladzijde 37)

**[AV-IN]\***

Schakelt naar het externe component dat is verbonden met de iPod/AV-IN ingangsaansluiting. (Bladzijde 30)

**[Apps]**

Overschakelen naar het scherm van een app van een aangesloten iPod touch/iPhone/Android apparaat. (Bladzijde 23)

### Terugkeren naar het Startscherm



\* Alleen kiesbaar wanneer **<iPod Setup>** op **[USB 1 Wire]** is gesteld. (Bladzijde 21)

## BASISBEDIENING

- ❑ **Kiezen van de weergavebron op het startscherm**



- U kunt de onderdelen veranderen die op het startscherm worden getoond. (Bladzijde 45)

## Gebruik van het onderliggende snelkoppelingsmenu

Wanneer het bronregelscherm is getoond, kunt u via het onderliggende snelkoppelingsmenu naar een ander scherm verspringen.

- 1 Toon het onderliggende snelkoppelingsmenu.

**KW-V420BT**

**KW-V320BT**

**KW-V220BT**



- Alleen voor de KW-V320BT: U kunt het onderliggende snelkoppelingsmenu ook tonen door een druk op **[FNC]** op het bronregelscherm.

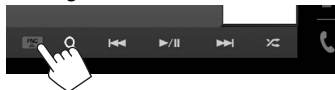

- 2 Kies het onderdeel waarnaar u wilt verspringen.



### Voor de KW-V420BT/KW-V220BT

- [Screen Adjustment]** Tonen van het beeldregelscherm. (Bladzijde 43)
- [Display OFF]** Uitschakelen van het scherm. (Bladzijde 8)
- [Camera]** Tonen van het beeld van de achterzichtcamera. (Bladzijde 28)
- [Settings]** Tonen van het **<Settings>** scherm. (Bladzijde 48)
- [Current Source]** Tonen van het huidige bronregelscherm.

### Voor de KW-V320BT

- [Phone]** Tonen van het telefoonregelscherm. (Bladzijde 35)
- [Voice]** Activeren van bellen met stemherkenning. (Bladzijde 36)
- [EQ]** Tonen van het **<Equalizer>** scherm. (Bladzijde 40)
- [Picture Adjust]** Tonen van het beeldregelscherm. (Bladzijde 43)
- [User Customize]** Toont het **<User Customize>** scherm. (Bladzijde 44)

**Sluiten van het onderliggende menu:** Raak het scherm op een andere plaats dan het onderliggende snelkoppelingsmenu aan.

# DISCS

## Afspelen van een disc

- Indien een disc geen discmenu heeft, worden alle fragmenten van deze disc herhaald afgespeeld totdat u van bron verandert of de disc uitwerpt.
- Zie bladzijde 59 voor afspeelbare soorten disc/ bestandstypes.

## Plaatsen van een disc

Plaats een disc met het label boven.

**KW-V420BT**

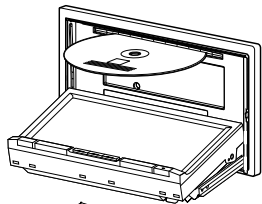
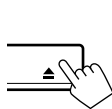

**KW-V320BT**

**KW-V220BT**

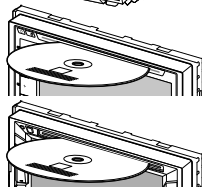

De bron verandert naar "DISC" en de weergave start.

- De IN indicator licht op nadat een disc is geplaatst.

- Indien "Ⓢ" op het scherm verschijnt, kan het toestel de door u gemaakte bediening niet uitvoeren.
  - In bepaalde gevallen zijn bedieningen onmogelijk, ook wanneer "Ⓢ" niet verschijnt.
- Bij weergave van een multi-kanaal gecodeerde disc, worden de multi-kanaalsignalen naar stereo teruggemengd.

## Uitwerpen van een disc

**KW-V420BT**

**KW-V220BT**



**KW-V320BT**

Druk op [▲] op het Startscherm of op "DISC" op het bronregelscherm.

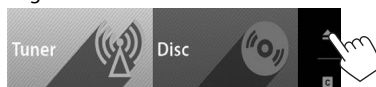

- Verwijder een disc altijd in horizontale richting.
- U kunt een disc ook uitwerpen tijdens weergave van een andere AV-bron.
- Indien de uitgeworpen disc niet binnen 15 seconden wordt verwijderd, wordt deze disc automatisch ter bescherming weer in het toestel getrokken.

## Sluiten van het monitorpaneel (alleen voor de KW-V420BT)

Druk na het verwijderen van de disc op ▲ op het monitorpaneel. Het monitorpaneel sluit.

## Bediening voor weergave

Raak het in de afbeelding getoonde gedeelte aan indien de bedieningstoetsen niet op het scherm worden getoond.

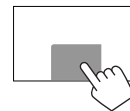

- Voor het veranderen van instellingen voor videoweergave, zie bladzijde 43.

## Aanduidingen en toetsen op het bronregelscherm

Voor videoweergave

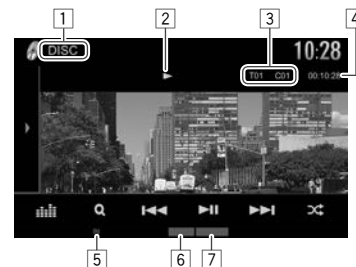

### Weergave-informatie

- De op het scherm getoonde informatie is verschillend afhankelijk van het soort disc/bestand dat wordt afgespeeld.

- 1 Soort media
- 2 Weergavestatus
- 3 Informatie over huidige weergave-onderdeel (titelnummer/hoofdstuknummer/mapnummer/ bestandsnummer/fragmentnummer)
- 4 Weergavetijd
- 5 IN indicator
- 6 Weergavefunctie (Bladzijde 15)
- 7 Bestandstype

## DISCS

### Bedieningstoetsen

- De beschikbare toetsen op het scherm en bedieningen zijn verschillend afhankelijk van het soort disc/bestand dat wordt afgespeeld.

[▶]/[⏏]\* Toont het venster met overige bedieningstoetsen.  
• Druk op [◀]/[⏏]\* om het scherm te verbergen.

[📊] Tonen van het <Equalizer> scherm. (Bladzijde 40)

[Q] Tonen van map-/fragmentlijst. (Bladzijde 14)

[◀◀] [▶▶] • Kiezen van hoofdstuk/fragment. (Drukken)  
• Achterwaarts/voorwaarts zoeken. (Houd ingedrukt)  
• Slow-motion weergave tijdens pauze. (Houd ingedrukt)

[▶||] Starten/pauzeren van de weergave.

[⌂] Kiezen van de willekeurige weergavefunctie. (Bladzijde 15)

[◀] [➕] Kiezen van een map.

[↺] Kiezen van de herhaalde weergavefunctie. (Bladzijde 15)

[■] Stoppen van de weergave.

[MODE] Veranderen van de instellingen voor discweergave op het <DISC Mode> scherm. (Bladzijde 16)

- Om alle beschikbare bedieningstoetsen te tonen, drukt u op [▶]/[⏏]\* om het venster met andere bedieningstoetsen op te roepen.

\* De toetsen zijn verschillend afhankelijk van het model:  
[▶] of [◀] voor de KW-V420BT/KW-V220BT/[⏏] of [⏏] voor de KW-V320BT.

### Voor audioweergave

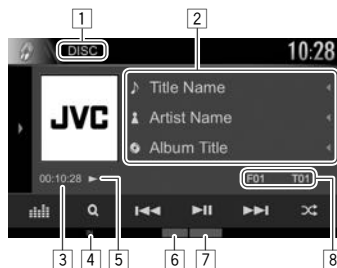

### Weergave-informatie

- De op het scherm getoonde informatie is verschillend afhankelijk van het soort disc/bestand dat wordt afgespeeld.

- Soort media
- Informatie van fragment/bestand
  - Door op [◀] te drukken, gaat de tekst rollen indien deze nog niet in het geheel wordt getoond.
- Weergavetijd
- IN indicator
- Weergavestatus
- Weergavefunctie (Bladzijde 15)
- Bestandstype
- Informatie over huidige weergave-onderdeel (mapnummer/bestandsnummer/fragmentnummer)

### Bedieningstoetsen

- De beschikbare toetsen op het scherm en bedieningen zijn verschillend afhankelijk van het soort disc/bestand dat wordt afgespeeld.

[▶]/[⏏]\* Toont het venster met overige bedieningstoetsen.  
• Druk op [◀]/[⏏]\* om het scherm te verbergen.

[📊] Tonen van het <Equalizer> scherm. (Bladzijde 40)

[Q] Tonen van map-/fragmentlijst. (Bladzijde 14)

[◀◀] [▶▶] • Kiezen van een fragment. (Drukken)  
• Achterwaarts/voorwaarts zoeken. (Houd ingedrukt)

[▶||] Starten/pauzeren van de weergave.

[■] Stoppen van de weergave.

[⌂] Kiezen van de willekeurige weergavefunctie. (Bladzijde 15)

[◀] [➕] Kiezen van een map.

[↺] Kiezen van de herhaalde weergavefunctie. (Bladzijde 15)

[MODE] Veranderen van de instellingen voor discweergave op het <DISC Mode> scherm. (Bladzijde 16)

- Om alle beschikbare bedieningstoetsen te tonen, drukt u op [▶]/[⏏]\* om het venster met andere bedieningstoetsen op te roepen.

\* De toetsen zijn verschillend afhankelijk van het model:  
[▶] of [◀] voor de KW-V420BT/KW-V220BT/[⏏] of [⏏] voor de KW-V320BT.

## DISCS

### ☐ Kiezen van een map/fragment uit de lijst

1

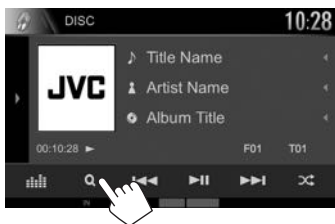

- 2 Kies de map (①) en vervolgens het onderdeel in de gekozen map (②).
- Herhaal de procedure totdat het gewenste fragment is gekozen.

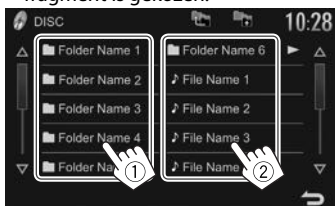

- U kunt van pagina veranderen om meer onderdelen te tonen door een druk op [▲]/[▼].
- Druk op [Home] om naar de basismap terug te keren.
- Druk op [Up] om naar de bovenste laag terug te keren.
- Indien u alle fragmenten in de map wilt afspelen, drukt u op [▶] rechts van de gewenste map.

### ☐ Videomenubediening

U kunt het videomenu scherm tijdens videoweergave tonen.

- De bedieningstoetsen verdwijnen wanneer u het scherm aanraakt of gedurende ongeveer 5 seconden geen bediening uitvoert.

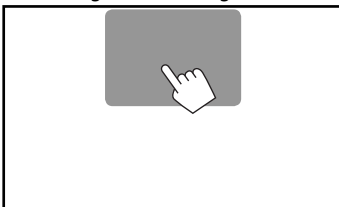

### Voor videoweergave, uitgezonderd VCD



- De beschikbare toetsen op het scherm en bedieningen zijn verschillend afhankelijk van het soort disc/bestand dat wordt afgespeeld.

**[MENU]**  
**[T MENU]**  
**[Highlight]**

Tonen van het discmenu (DVD).  
Tonen van het discmenu (DVD).  
Schakelen naar de directe discmenufunctie. Raak het te kiezen, gewenste onderdeel aan.

**[CUR]**

Tonen van het menu-/scènekeuzescherf.

- [▲][▼][◀▶]: Kiezen van een onderdeel.
- **[Enter]**: Bevestigen van de keuze.
- **[Return]**: Terugkeren naar het voorgaande scherm.

**[ZOOM]**

Tonen van het keuzescherf voor het beeldformaat. (Bladzijde 44)

**[Aspect]**

Kiezen van de aspectratio. (Bladzijde 43)

**[PictureAdjust]**

Tonen van het beeldregelscherf. (Bladzijde 43)

**[Audio]**

Kiezen van het audiotype.

**[Subtitle]**

Kiezen van het soort ondertitels.

**[Angle]**

Kiezen van de camerahoek.

# DISCS

## Voor VCD



**[MENU]**

Tonen van het discmenu.

**[Audio]**

Kiezen van het audiokanaal (ST: stereo, L: links, R: rechts).

**[Direct]**

Tonen/verbergen van de toetsen voor het direct kiezen. (Zie de rechterkolom.)

**[Return]**

Tonen van het voorgaande scherm of het menu.

**[ZOOM]**

Tonen van het keuzescherf voor het beeldformaat. (Bladzijde 44)

**[Aspect]**

Kiezen van de aspectratio. (Bladzijde 43)

**[PictureAdjust]**

Tonen van het beeldregelscherf. (Bladzijde 43)

## Direct kiezen van een fragment op een VCD

- Tijdens weergave van een VCD met PBC geactiveerd, moet u de weergave stoppen om de PBC-functie uit te schakelen en vervolgens de directe keuzetoetsen gebruiken voor het kiezen van een fragmentnummer.



- Druk op **[DIR/CLR]** voor het wissen van het laatst ingevoerde nummer indien u een fout heeft gemaakt.

## Kiezen van de weergavefunctie

### Kiezen van de herhaalde weergavefunctie

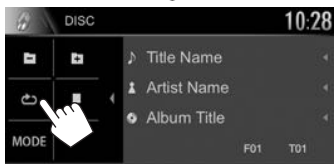
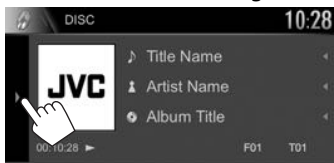

## Kiezen van de willekeurige weergavefunctie



- De plaats van de toetsen is verschillend afhankelijk van het soort disc/bestand dat wordt afgespeeld.
  - Wanneer **[R]** niet wordt getoond, kunt u het venster met de overige bedieningstoetsen tonen door een druk op **[P]/[S]**\*.
- De beschikbare weergavefuncties zijn verschillend afhankelijk van het soort disc/bestand dat wordt afgespeeld.
- De herhaalde weergavefunctie en willekeurige weergavefunctie kunnen niet tegelijk worden gebruikt.
- Door iedere druk op de toets, verandert de weergavefunctie. (De overeenkomende indicator licht op.)
  - De beschikbare onderdelen zijn verschillend afhankelijk van het soort disc/bestand dat wordt afgespeeld.



Herhalen van het huidige hoofdstuk.



Herhalen van de huidige titel/programma.



Herhalen van het huidige fragment.



Herhalen van alle fragmenten van de huidige map.



Willekeurige weergave van alle fragmenten in de huidige map, en vervolgens de fragmenten van de volgende mappen.



Willekeurige weergave van alle fragmenten.

## Annuleren van Herhaalde/Willekeurige

**weergave:** Druk herhaaldelijk op de toets totdat de indicator dooft.

\* De toetsen zijn verschillend afhankelijk van het model:  
**[P]/[S]** voor de KW-V420BT/KW-V220BT/**[S]** voor de KW-V320BT.

## Instellingen voor discweergave— <DISC Mode>

1

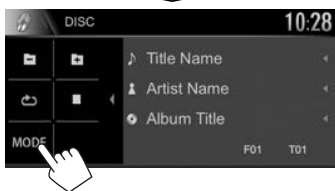
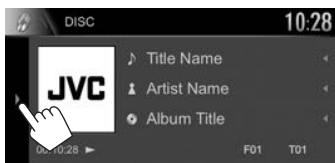

2

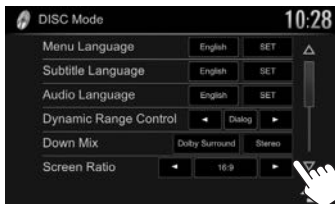

- De op het <DISC Mode> scherm beschikbare onderdelen zijn verschillend afhankelijk van het soort disc/bestand dat wordt afgespeeld.

### Instelbare onderdelen

<Menu Language>	Kiezen van de basistaal voor het discmenu. (Basisinstelling: <b>English</b> voor de KW-V420BT regio 2/ KW-V320BT regio 2/ KW-V220BT regio 2/ <b>Русский</b> voor de KW-V420BT regio 5/ KW-V320BT regio 5/ KW-V220BT regio 5) (Bladzijde 61)
<Subtitle Language>	Kies de basistaal voor de ondertitels of schakel de ondertitels uit ( <b>Off</b> ). (Basisinstelling: <b>English</b> voor de KW-V420BT regio 2/ KW-V320BT regio 2/ KW-V220BT regio 2/ <b>Русский</b> voor de KW-V420BT regio 5/ KW-V320BT regio 5/ KW-V220BT regio 5) (Bladzijde 61)
<Audio Language>	Kiezen van de basistaal voor het geluid. (Basisinstelling: <b>English</b> voor de KW-V420BT regio 2/ KW-V320BT regio 2/ KW-V220BT regio 2/ <b>Русский</b> voor de KW-V420BT regio 5/ KW-V320BT regio 5/ KW-V220BT regio 5) (Bladzijde 61)
<Dynamic Range Control>	U kunt het dynamisch bereik instellen tijdens weergave van Dolby Digital software. <ul style="list-style-type: none"> <li>• <b>Wide</b>: Kies voor een krachtig geluid bij een laag volumeniveau met het gehele dynamisch bereik.</li> <li>• <b>Normal</b>: Kies om het dynamisch bereik iets te verkleinen.</li> <li>• <b>Dialog</b> (Basisinstelling): Kies voor een heldere weergave van de dialoog van films.</li> </ul>

<Down Mix>	Tijdens weergave van een multi-kanaal disc, heeft deze instelling effect op de signalen die via de voor- en achterluidsprekers worden gereproduceerd. <ul style="list-style-type: none"> <li>• <b>Dolby Surround</b>: Kies voor multikanaal surroundgeluid indien een voor Dolby Surround geschikte versterker is aangesloten.</li> <li>• <b>Stereo</b> (Basisinstelling): Kies normaliter deze stand.</li> </ul>
<Screen Ratio>	Kies het monitortype voor het bekijken van breedbeelden op de externe monitor. <p><b>16:9</b>      <b>4:3 LB</b>      <b>4:3 PS</b></p> <p>(Basisinstelling)</p> 
<File Type>*	Kiezen van het af te spelen bestandstype indien er meerdere soorten bestanden op een disc zijn opgenomen. <ul style="list-style-type: none"> <li>• <b>Audio</b>: Afspelen van audiobestanden.</li> <li>• <b>Still Image</b>: Afspelen van beeldbestanden.</li> <li>• <b>Video</b>: Afspelen van videobestanden.</li> <li>• <b>Audio&amp;Video</b> (Basisinstelling): Afspelen van audiobestanden en videobestanden.</li> </ul>

\* Voor af speelbare bestandstypes, zie bladzijde 58. Als de disc geen bestanden van het geselecteerde type bevat, worden de bestaande bestanden in deze prioriteit afgespeeld: audio, video en vervolgens foto's. U kunt deze instellingen alleen veranderen terwijl de weergave is gestopt.



# USB

## Verbinden van een USB-apparaat

U kunt USB-opslagapparatuur, bijvoorbeeld USB-geheugen, een digitale audio-speler, etc. met dit toestel verbinden.

- Zie bladzijde 55 voor details aangaande het verbinden van USB-apparatuur.
- U kunt geen computer of draagbare harde schijf met de USB ingangsaansluiting verbinden.
- Zie bladzijde 60 voor afspelbare bestandstypes en opmerkingen voor gebruik van USB-apparatuur.

### Wanneer een USB-apparaat is verbonden...

De bron verandert naar "USB" en de weergave start.

- Alle fragmenten van de USB-apparatuur worden herhaald afgespeeld totdat u van bron verandert.

### Veilig ontkoppelen van een USB-apparaat:

Druk op  aan en ontkoppel vervolgens het USB-apparaat nadat "No Device" verschijnt.

## Bediening voor weergave

Raak het in de afbeelding getoonde gedeelte aan indien de bedieningstoetsen niet op het scherm worden getoond.

- Voor het veranderen van instellingen voor videoweergave, zie bladzijde 43.

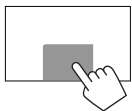

## Aanduidingen en toetsen op het bronregelscherm







### Weergave-informatie

- De op het scherm getoonde informatie is verschillend afhankelijk van het soort bestand dat wordt afgespeeld.

- 1 Hoes-afbeelding (wordt tijdens weergave getoond indien het bestand tagdata voor de hoes-afbeelding heeft)
- 2 Informatie van fragment/bestand
  - Door op  te drukken, gaat de tekst rollen indien deze nog niet in het geheel wordt getoond.
- 3 Weergavetijd
- 4 Weergavestatus
- 5 Weergavefunctie (Zie de rechterkolom.)
- 6 Bestandstype
- 7 Informatie over huidige weergave-onderdeel (mapnummer/bestandsnummer)



### Bedieningstoetsen





- De beschikbare toetsen op het scherm en bedieningen zijn verschillend afhankelijk van het soort bestand dat wordt afgespeeld.

-  / \*<sup>1</sup> Toont het venster met overige bedieningstoetsen.
- Druk op  / \*<sup>1</sup> om het scherm te verbergen.

-  Tonen van het **<Equalizer>** scherm. (Bladzijde 40)

-  Tonen van map-/fragmentlijst. (Bladzijde 18)
-   • Kiezen van een fragment. (Drukken)
- Achterwaarts/voorwaarts zoeken. (Houd ingedrukt)
-  Starten/pauzeren van de weergave.
-  Kiezen van de willekeurige weergavefunctie.\*<sup>2</sup> \*<sup>3</sup>
- **FO** : Alle fragmenten/bestanden in de map worden in willekeurige volgorde afgespeeld.
  - : Alle fragmenten/bestanden worden in willekeurige volgorde afgespeeld.
-   Kiezen van een map.
-  Kiezen van de herhaalde weergavefunctie.\*<sup>2</sup> \*<sup>3</sup>
- : Herhalen van het huidige fragment/bestand.
  - **FO** : Alle fragmenten/bestanden in de huidige map worden herhaald.
-  Het USB-apparaat wordt veilig ontkoppeld.
- [MODE]** Verandert de instellingen voor USB-weergave op het **<USB Mode>** scherm. (Bladzijde 18)

- Om alle beschikbare bedieningstoetsen te tonen, drukt u op  / \*<sup>1</sup> om het venster met andere bedieningstoetsen op te roepen.

\*<sup>1</sup> De toetsen zijn verschillend afhankelijk van het model:  of  voor de KW-V420BT/KW-V220BT /  of  voor de KW-V320BT.

\*<sup>2</sup> Voor het annuleren van de willekeurige of herhaalde weergavefunctie, drukt u herhaaldelijk op de toets totdat de indicator dooft.

\*<sup>3</sup> De herhaalde weergavefunctie en willekeurige weergavefunctie kunnen niet tegelijk worden gebruikt.

## USB

### Instellingen voor USB-weergave— <USB Mode>

1

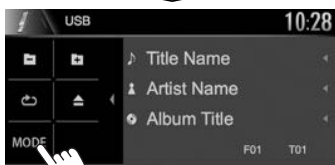
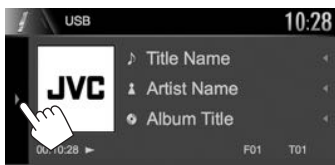

2

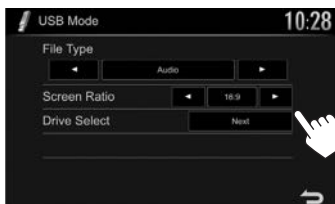

<File Type>\* Kieszen van het af te spelen bestandstype indien er meerdere soorten bestanden op een disc zijn opgenomen.

- **Audio:** Afspeelen van audiobestanden.
- **Still Image:** Afspeelen van beeldbestanden.
- **Video:** Afspeelen van videobestanden.
- **Audio&Video (Basisinstelling):** Afspeelen van audiobestanden en videobestanden.

<Screen Ratio> Kies het monitortype voor het bekijken van breedbeelden op de externe monitor.

**16:9**      **4:3 LB**      **4:3 PS**  
(Basisinstelling)



<Drive Select> Schakelt tussen de interne en externe geheugenbron van het aangesloten apparaat (bijvoorbeeld een mobiele telefoon). Druk op [Next].

\* Voor af speelbare bestandstypes, zie bladzijde 58. Als de USB-apparatuur geen bestanden van het geselecteerde type bevat, worden de bestaande bestanden in deze prioriteit afgespeeld: audio, video en vervolgens foto's.

### Kiezen van een map/fragment uit de lijst

1

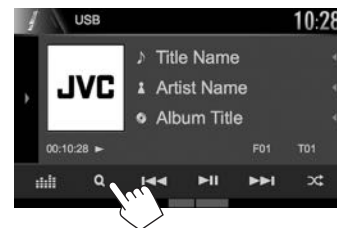

- 2 Kies de map (①) en vervolgens het onderdeel in de gekozen map (②).
- Herhaal de procedure totdat het gewenste fragment is gekozen.



- U kunt van pagina veranderen om meer onderdelen te tonen door een druk op [ $\Delta$ ]/ [ $\nabla$ ].
- Druk op [ $\leftarrow$ ] om naar de basismap terug te keren.
- Druk op [ $\uparrow$ ] om naar de bovenste laag terug te keren.
- Indien u alle fragmenten in de map wilt afspelen, drukt u op [ $\rightarrow$ ] rechts van de gewenste map.

# Android

## Vorbereiding

### ❑ Installeren van JVC Music Play

Installeer de Android™ app JVC Music Play van te voren op uw Android apparaat.

- Indien een compatibel Android apparaat is verbonden, verschijnt "Press [VIEW] to install JVC MUSIC PLAY APP" op het Android apparaat. Volg de aanwijzingen voor het installeren van de app. U kunt tevens de laatste versie van de app JVC Music Play op uw Android apparaat installeren alvorens de verbinding te maken.

### Meer over JVC Music Play

- Dit toestel ondersteunt de Android™ app JVC Music Play.
- Met JVC Music Play kunt u audiobestanden opzoeken aan de hand van een genre, artiest, album, afspeellijst en lied.
- JVC Music Play kunt u downloaden van de volgende website: <<http://www.jvc.net/cs/car/>>

### ❑ Verbinden van een Android apparaat

Verbind een Android apparaat met een kabel.

- Zie bladzijde 55 voor details aangaande het verbinden van Android-apparatuur.

### Compatibele Android apparaten

- Dit toestel ondersteunt Android OS 4.1 en hoger.
- Bepaalde Android apparaten (met OS 4.1 en hoger) ondersteunen Android Open Accessory (AOA) 2.0. mogelijk niet volledig.
- Indien het Android apparaat zeer massaal opslagklasseapparatuur als AOA 2.0 ondersteunt, geeft dit toestel altijd voorrang aan weergave via AOA 2.0.
- Ga voor meer informatie en de laatste compatibiliteitslijst naar:  
<<http://www.jvc.net/cs/car/>>

### ❑ Starten van de weergave

- 1 Start JVC Music Play op uw Android apparaat.
- 2 Kies "Android™" als bron. (Bladzijde 10)

## Bediening voor weergave

### ❑ Aanduidingen en toetsen op het bronregelscherm

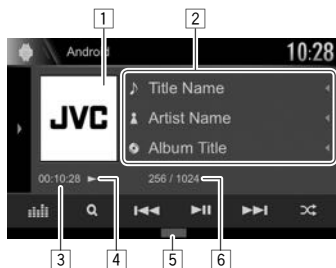

### Weergave-informatie

- 1 Artwork (wordt getoond indien het nummer artwork bevat)
- 2 Informatie van track
  - Door op [◀] te drukken, gaat de tekst rollen indien deze nog niet in het geheel wordt getoond.
- 3 Weergavetijd
- 4 Weergavestatus
- 5 Weergavefunctie (Zie de rechterkolom.)
- 6 Fragmentnummer/totaal aantal fragmenten

### Bedieningstoetsen

- [▶]/[⏮]\*<sup>1</sup> Toont het venster met overige bedieningstoetsen.
    - Druk op [◀]/[⏮]\*<sup>1</sup> om het scherm te verbergen.
  - [📶] Tonen van het <Equalizer> scherm. (Bladzijde 40)
  - [🔍] Toont de fragmentlijst. (Bladzijde 20)
  - [◀◀] [▶▶] • Kiezen van een fragment. (Drukken)
    - Achterwaarts/voorwaarts zoeken. (Houd ingedrukt)
  - [⏮] [⏭] Starten/pauzeren van de weergave.
  - [🔀] Kiezen van de willekeurige weergavefunctie.\*<sup>2</sup>
    - 🔄: Willekeurige weergave van alle fragmenten.
    - 🔄 Album: Alle fragmenten in het huidige album worden in willekeurige volgorde afgespeeld.
  - [🔄] Kiezen van de herhaalde weergavefunctie.
    - 🔄 1: Herhalen van het huidige fragment.
    - 🔄 All: Alle fragmenten worden herhaald.
    - 🔄 : Annuleert de herhaalfunctie.
  - [MODE] Veranderen van de instellingen voor Androide op het <Android Mode> scherm. (Bladzijde 20)
- Om alle beschikbare bedieningstoetsen te tonen, drukt u op [▶]/[⏮]\*<sup>1</sup> om het venster met andere bedieningstoetsen op te roepen.

\*<sup>1</sup> De toetsen zijn verschillend afhankelijk van het model:  
[▶]/[◀] voor de KW-V420BT/KW-V220BT/[📶] of [🔍] voor de KW-V320BT.

\*<sup>2</sup> Druk voor het annuleren van de willekeurige weergave herhaaldelijk op de toets totdat de indicator dooft.

## Android

### ☐ Kies van een fragment van het menu

1

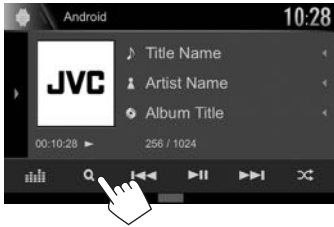

2 Kies een categorie (①) en vervolgens het gewenste onderdeel (②).

- Kies een onderdeel in iedere laag totdat u het gewenste bestand heeft bereikt en gekozen.
- U kunt van pagina veranderen om meer onderdelen te tonen door een druk op [▲]/[▼].
- Druk op [⏪] om naar de hoogste laag terug te keren.
- Druk op [⏩] om naar de bovenste laag terug te keren.

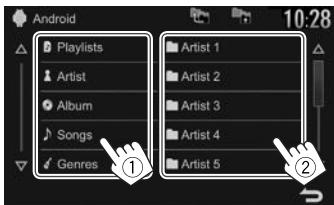

### ☐ Instellingen voor weergave op het Android apparaat—<Android Mode>

1

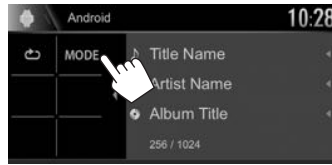
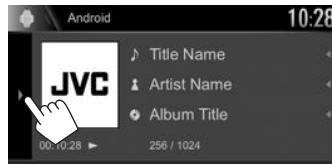

2

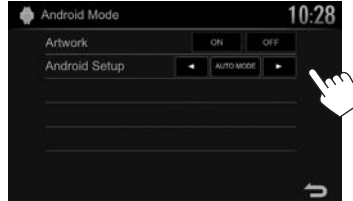

<Artwork>	Toont/verbergt artwork van het Android apparaat.
<Android Setup>	<ul style="list-style-type: none"><li>• <b>AUTO MODE:</b> Bediening met het toestel (met gebruik van de app JVC Music Play).</li><li>• <b>AUDIO MODE:</b> Bediening met andere mediaspelerapps van het Android apparaat (zonder gebruik van de app JVC Music Play).<ul style="list-style-type: none"><li>– U kunt bestanden afspelen/pauzeren en verspringen met het toestel.</li></ul></li></ul>

# iPod/iPhone

## Vorbereitung

### ❑ Verbinden van een iPod/iPhone

- Zie bladzijde 55 voor details aangaande het verbinden van een iPod/iPhone.
- Zie bladzijde 60 voor de af speelbare modellen iPod/iPhone.

Verbind uw iPod/iPhone in overeenstemming met het doel of type van de iPod/iPhone.

### • Luisteren naar muziek:

- Voor modellen met Lightning-aansluiting: Gebruik een USB-audiokabel voor een iPod/iPhone—KS-U62.
- Voor modellen met 30-penaansluiting: Gebruik een 30-pen naar USB-kabel (accessoire van iPod/iPhone).

### • Bekijken van video en luisteren naar muziek (alleen voor modellen met 30-penaansluiting):

Gebruik een USB-audio/videokabel voor een iPod/iPhone—KS-U59 (los verkrijgbaar).

- Voor modellen met Lightning-aansluiting: U kunt geen video bekijken met de KS-U59.

### ❑ Kiezen van de aansluitmethode voor iPod/iPhone

- 1 Schakel de AV-bron uit. (Bladzijde 8)
- 2 Toon het <System>-instelscherm. Op het startscherm:

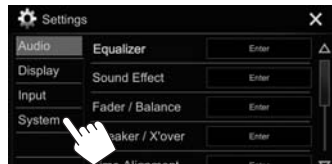

3



**[USB 1 Wire]** Kies indien de iPod/iPhone is verbonden met gebruik van de KS-U62 (los verkrijgbaar) of 30-pen naar USB-kabel (accessoire van iPod/iPhone).

**[USB+AV-IN]** Kies indien de iPod/iPhone middels de KS-U59 (los verkrijgbaar) is verbonden.

### ❑ Kiezen van de voorkeurstellingen voor weergave van een iPod/iPhone—<iPod Mode>

1

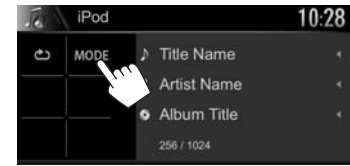
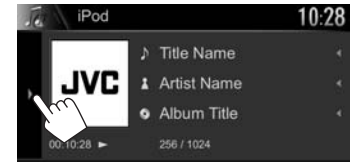

2

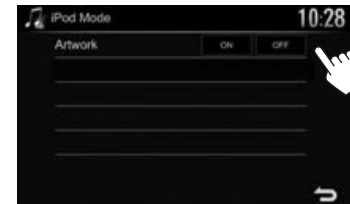

<Artwork>

Tonen/verbergen van iPod Artwork.

## Bediening voor weergave

Raak het in de afbeelding getoonde gedeelte aan indien de bedieningstoetsen niet op het scherm worden getoond.

- Voor het veranderen van instellingen voor videoweergave, zie bladzijde 43.

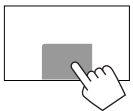

## □ Aanduidingen en toetsen op het bronregelscherm

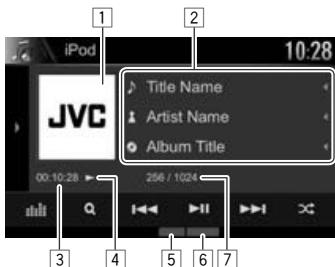

### Weergave-informatie

- 1 Artwork (wordt getoond indien het nummer artwork bevat)
- 2 Informatie over liedje/video
  - Door op [◀] te drukken, gaat de tekst rollen indien deze nog niet in het geheel wordt getoond.
- 3 Weergavetijd
- 4 Weergavestatus
- 5 Weergavefunctie (Zie de rechterkolom.)
- 6 Bestandstype
- 7 Fragmentnummer/totaal aantal fragmenten

## Bedieningstoetsen

- [▶]/[◀]\*<sup>1</sup> Toont het venster met overige bedieningstoetsen.
- Druk op [◀]/[▶]\*<sup>1</sup> om het scherm te verbergen.
- [📊] Tonen van het <Equalizer> scherm. (Bladzijde 40)
- [Q] Tonen van de audio-/videobestandslijst. (Zie de rechterkolom.)
- [◀◀] [▶▶] • Kiezen van een fragment. (Drukken)  
• Achterwaarts/voorwaarts zoeken. (Houd ingedrukt)
- [⏸] Starten/pauzeren van de weergave.
- [🔀] Kiezen van de willekeurige weergavefunctie.\*<sup>2</sup>
- 🔀: Functioneert hetzelfde als "Nummers in willekeurige volgorde".
  - 🔀 **Album**: Functioneert hetzelfde als "Albums in willekeurige volgorde".
- [🔄] Kiezen van de herhaalde weergavefunctie.
- 🔄 ①: Functioneert hetzelfde als "Een nummer herhalen".
  - 🔄 **All**: Functioneert hetzelfde als "Alles herhalen".
  - 🔄: Annuleert de herhaalfunctie.
- [MODE] Veranderen van de instellingen voor iPod/iPhone-weergave op het <iPod Mode> scherm. (Bladzijde 21)

- Om alle beschikbare bedieningstoetsen te tonen, drukt u op [▶]/[◀]\*<sup>1</sup> om het venster met andere bedieningstoetsen op te roepen.

\*<sup>1</sup> De toetsen zijn verschillend afhankelijk van het model: [▶] of [◀] voor de KW-V420BT/KW-V220BT/[▶] of [◀] voor de KW-V320BT.

\*<sup>2</sup> Druk voor het annuleren van de willekeurige weergave herhaaldelijk op de toets totdat de indicator dooft.

## □ Kiezen van een audio-/videobestand van het menu

1



2

- Kies het menu (🎵: audio of 📺: video) (①), een categorie (②) en vervolgens een gewenst onderdeel (③).
- Kies een onderdeel in iedere laag totdat u het gewenste bestand heeft bereikt en gekozen.
  - U kunt van pagina veranderen om meer onderdelen te tonen door een druk op [▲]/[▼].
  - Druk op [🔀] om naar de hoogste laag terug te keren.
  - Druk op [🔀] om naar de bovenste laag terug te keren.
  - Druk op [▶] rechts van het gewenste onderdeel wilt afspelen.

### Audio menu:

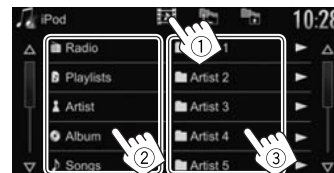

### Video menu:

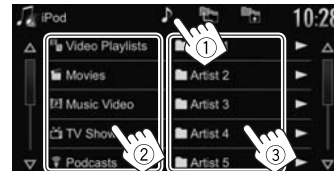

- De beschikbare categorieën zijn verschillend afhankelijk van uw iPod/iPhone.

# APPS

U kunt een app van de aangesloten iPod touch/iPhone/Android op dit toestel gebruiken.

- Ga naar <<http://www.jvc.net/cs/car/>> voor informatie over apps die u met dit toestel kunt gebruiken.

## Vorbereiding

- 1 Verbind de iPod touch/iPhone/Android.
  - **Voor Android:** Verbind het Android apparaat via Bluetooth. (Bladzijde 31)
  - **Voor iPod touch/iPhone:** Verbind de iPod touch/iPhone met een kabel. (Bladzijde 55)
    - Kies beslist de juiste aansluitmethode voor de iPod touch/iPhone met <Apple Setup>. (Bladzijde 21)
    - U kunt geen video bekijken wanneer een model met Lightning-aansluiting is verbonden.
- 2 Kies de te gebruiken iPod touch/iPhone/Android op het <APP Setup> scherm. (Bladzijde 39)

Het instelscherm (voor het verbinden, etc.) verschijnt wanneer u het apparaat voor het eerst aansluit. Volg de procedure op het instelscherm voor het maken van de instellingen.

## Gebruik van een App

Raak het scherm aan indien de bedieningstoetsen niet op het scherm worden getoond.

- Voor het veranderen van instellingen voor videoweergave, zie bladzijde 43.

### Bediening voor weergave

- 1 Start de app van uw iPod touch/iPhone/Android.
- 2 Kies "Apps" als bron. (Bladzijde 10)

### Bedieningstoetsen op het bronregelscherm

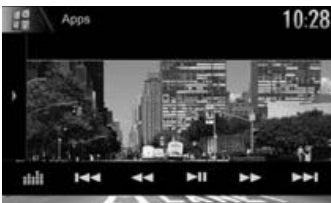

- [Play]/[Stop]\* Toont het venster met overige bedieningstoetsen.
  - Druk op [Left]/[Right]\* om het scherm te verbergen.

- [Equalizer] Tonen van het <Equalizer> scherm. (Bladzijde 40)
- [Left/Right] Kiezen van een audio-/videobestand.
- [Left/Right] Achterwaarts/voorwaarts zoeken.
- [Play/Pause] Starten/pauzeren van de weergave.
- [Play] Starten van weergave.
- [Pause] Pauzeren van de weergave.

[0/S] Schakelt afwisselend tussen de iPod touch/iPhone die met een kabel is verbonden en het Android apparaat dat via Bluetooth is verbonden.

- Om alle beschikbare bedieningstoetsen te tonen, drukt u op [Play]/[Stop]\* om het venster met andere bedieningstoetsen op te roepen.
- Bepaalde functies van een app kunnen op het aanraakpaneel worden bediend.
- U kunt tevens de audio (voor iPod touch/iPhone/Android) en video (voor iPod touch/iPhone) met het betreffende apparaat zelf in plaats van het toestel afspelen.

\* De toetsen zijn verschillend afhankelijk van het model:  
[Play] of [Left] voor de KW-V420BT/KW-V220BT/[Stop] of [Right] voor de KW-V320BT.

### Omschakelen naar het App-scherm tijdens het luisteren naar een andere bron (bij gebruik van iPod/iPhone)

- Kies van te voren [iPod/iPhone] voor <Navigation Input>. (Bladzijde 49)

KW-V420BT KW-V320BT KW-V220BT

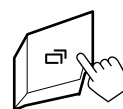
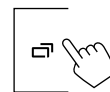
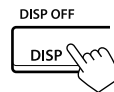

# TUNER

## Luisteren naar de radio

### □ Aanduidingen en toetsen op het bronregelscherm

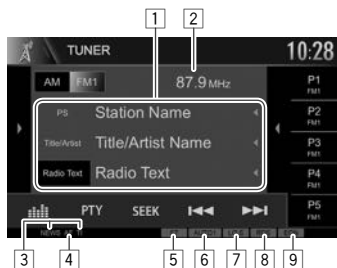

### Tunerontvangstinformatie

- 1 Tekstinformatie
  - Door op [◀] te drukken, gaat de tekst rollen indien deze nog niet in het geheel wordt getoond.
  - Druk op [Radio Text] om afwisselend Radio Text, Radio Text Plus en de PTY-code te tonen.
- 2 Frequentie van zender waarop is afgestemd
- 3 Standby-ontvangstindicators (NEWS/TI)
- 4 AF indicator
- 5 ST/MONO indicator
  - De ST indicator licht op wanneer een stereo FM-uitzending wordt ontvangen waarvan de signalen sterk genoeg zijn.
- 6 Zoekfunctie
- 7 LO.S indicator (Bladzijde 25)
- 8 RDS indicator: Licht op wanneer een Radio Data System zender wordt ontvangen.
- 9 EON indicator: Licht op wanneer een Radio Data System zender EON-signalen uitstuurt.

### Bedieningstoetsen

[▶]/[◻]\*<sup>1</sup> Toont het venster met overige bedieningstoetsen.

- Druk op [◀]/[◻]\*<sup>1</sup> om het scherm te verbergen.

[AM] Kiezen van de AM-golfband.

[FM] Kiezen van de FM-golfband.

FM1 → FM2 → FM3

[◀]\*<sup>2</sup> Toont het voorkeuzendervenster. (Bladzijde 26)

• Druk op [▶]\*<sup>2</sup> om het scherm te verbergen.

[P1] – [P5]

- Kiezen van een opgeslagen zender. (Drukken)
- Opslaan van de huidige zender. (Houd ingedrukt)

[◻◻◻◻] Tonen van het <Equalizer> scherm. (Bladzijde 40)

[PTY]\*<sup>3</sup> Invoeren van de PTY-zoekfunctie. (Bladzijde 26)

[SEEK] Veranderen van de zoekfunctie.

- **AUTO1**: Auto Zoeken
- **AUTO2**: Achtereenvolgend afstemmen op zenders in het geheugen.
- **MANU**: Handmatig zoeken

Opzoeken van een zender.

- De zoekmethode verschilt afhankelijk van de gekozen zoekfunctie. (Zie hierboven.)

[SSM ↓]\*<sup>3</sup> Automatisch vastleggen van zenders. (Houden) (Bladzijde 25)

[MONO]\*<sup>3</sup> Activeren/annuleren van de monofunctie voor een betere FM-ontvangst. (Het stereo-effect gaat tevens verloren.)

- De MONO indicator licht op wanneer de monofunctie is geactiveerd.

[TI]\*<sup>3</sup> Activeren/uitschakelen van de TI-standbyontvangstfunctie. (Bladzijde 26)

[MODE]\*<sup>3</sup> Veranderen van de instellingen voor tunerontvangst op het <Tuner Mode> scherm. (Bladzijden 25 en 27)

• Om alle beschikbare bedieningstoetsen te tonen, drukt u op [▶]/[◻]\*<sup>1</sup> om het venster met andere bedieningstoetsen op te roepen.

\*<sup>1</sup> De toetsen zijn verschillend afhankelijk van het model: [▶] of [◀] voor de KW-V420BT/KW-V220BT/[◻] of [◻] voor de KW-V320BT.

\*<sup>2</sup> Alleen voor de KW-V420BT/KW-V220BT.

\*<sup>3</sup> Verschijnt uitsluitend indien FM als bron is gekozen.



## TUNER

### ❑ Afstemmen op uitsluitend FM-zender met sterke signalen—Local Seek

1 Toon het <Tuner Mode>-scherm.

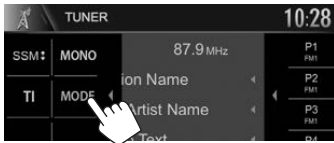

2

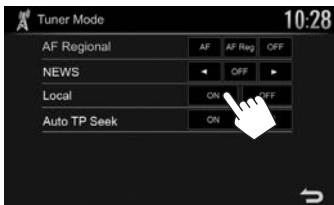

Het toestel stemt uitsluitend op zenders met sterke signalen af. De LO.5 indicator licht op.

**Uitschakelen van Local Seek:** Druk op [OFF].

## Vastleggen van zenders

### ❑ Vastleggen van zenders in het geheugen

U kunt 5 zenders voor iedere golfband vastleggen.

### Automatisch vastleggen—SSM (Strong-station Sequential Memory)

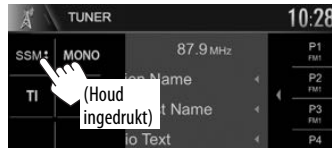
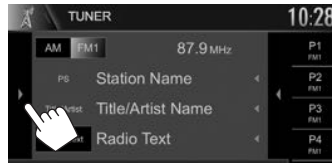

De lokale zenders met de sterkste signalen worden opgezocht en automatisch vastgelegd.

## Handmatig vastleggen

- 1 Stem op een vast te leggen zender af. (Bladzijde 24)
- 2 Kies een voorkeurnummer.



De in stap 1 gekozen zender wordt vastgelegd.

## TUNER

### ☐ Kiezen van een voorkeuzender Voor de KW-V420BT/KW-V220BT:

- 1 Kies de band (①) en toon vervolgens het voorkeuzendervenster (②).



- U kunt een voorkeuzenders ook kiezen door een druk op [P1] – [P5].

- 2 Kies de voorkeuzender.

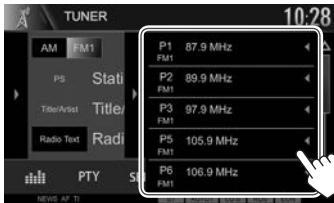

- Door op [◀] te drukken, gaat de tekst rollen indien deze nog niet in het geheel wordt getoond.
- Druk op [▶] om het venster verbergen.

### Voor de KW-V320BT:



## Kenmerken van FM Radio Data Systeem

### ☐ Opzoeken van Radio Data Systeem FM-programma's—PTY zoeken

U kunt een favoriet programma dat wordt uitgezonden opzoeken door de PTY-code te kiezen.

- 1



- 2 Kies een PTY-code.

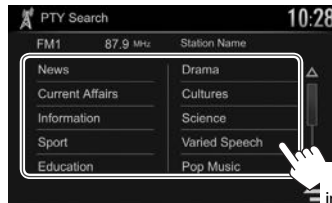

(Houd ingedrukt)

- U kunt van pagina veranderen om meer onderdelen te tonen door een druk op [Δ]/[▽].

Het PTY-zoeken start.

Indien er een zender is die een programma van dezelfde PTY-code uitzendt, wordt op deze zender afgestemd.

- U kunt hier alleen kiezen uit Engels/Spaans/Frans/Duits/Nederlands/Portuguees voor uw schermtaal. Als een andere taal in <Language> (Bladzijde 50) is geselecteerd, wordt de schermtaal automatisch op Engels ingesteld.

### ☐ Activeren/annuleren van TI/nieuws- standbyontvangst TI-standbyontvangst

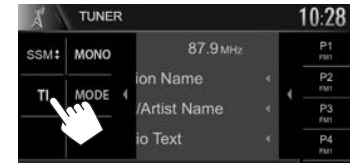
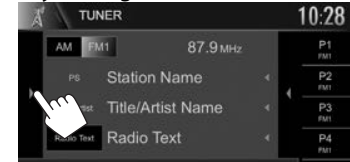

Het toestel staat gereed om wanneer beschikbaar naar verkeersinformatie (TI) over te schakelen. (De TI indicator licht wit op.)

- Stem op een andere zender die Radio Data System signalen uitzendt af indien de TI indicator oranje oplicht.

**Annuleren van TI-standbyontvangst:** Druk op [TI]. (De TI indicator dooft.)

- De volume-instelling voor verkeersinformatie wordt automatisch opgeslagen. De volgende keer dat u naar verkeersinformatie luistert, wordt het volume op het voorgaande niveau ingesteld.

## TUNER

### Nieuws-standbyontvangst

1 Toon het <Tuner Mode>-scherm.  
(Bladzijde 25)

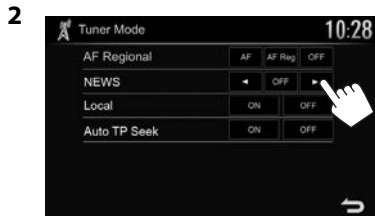

<00min> – Activeer de nieuws-standbyontvanst (de NEWS indicator licht op.)  
<90min> Kies de tijdsperiode voor het uitschakelen van de onderbreking.

<OFF> Schakel de functie uit.

- De volume-instelling bij ontvangst van nieuws wordt automatisch vastgelegd. Wanneer de volgende keer weer nieuws wordt ontvangen, wordt dit vastgelegde volumeniveau ingesteld.

### Volgen van hetzelfde programma— Ontvangst van netwerk-volgen

Indien u in gebied rijdt waar de FM-ontvangst niet sterk genoeg is, schakelt dit toestel automatisch over naar een andere Radio Data Systeem FM-zender van hetzelfde netwerk, die mogelijk hetzelfde programma als het oorspronkelijke programma maar met sterkere signalen uitzendt.

- Ontvangst van netwerk-volgen is bij het verlaten van de fabriek geactiveerd.

### Veranderen van de instelling voor ontvangst van netwerk-volgen

1 Toon het <Tuner Mode>-scherm.  
(Bladzijde 25)

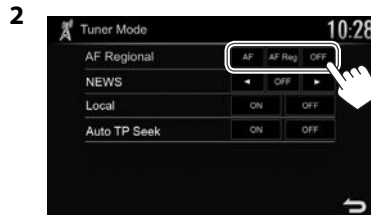

[AF] Schakel naar een andere zender over. Het programma verschilt mogelijk van het huidige ontvangen programma (de AF indicator licht op).

[AF Reg] Schakel naar een andere zender die hetzelfde programma uitzendt (de AF indicator licht op) over.

[OFF] Schakel de functie uit.

- De RDS indicator licht op wanneer netwerk-volgenontvangst is geactiveerd en een FM Radio Data System zender is gevonden.

### Automatisch TI-zender zoeken—Auto TP Seek

Wanneer de ontvangst tijdens het luisteren naar een verkeersinformatiezender niet goed is, wordt automatisch gezocht naar een andere zender die beter ontvangen kan worden.

### Activeren van automatisch verkeersinformatie zoeken

1 Toon het <Tuner Mode>-scherm.  
(Bladzijde 25)

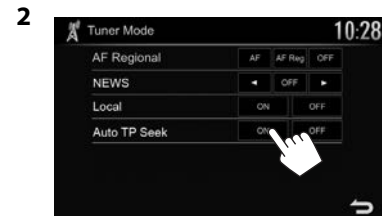

Annuleren van automatisch verkeersinformatie zoeken: Druk op [OFF].

# OVERIGE EXTERNE COMPONENTEN

## Gebruik van het achteruitkijk-camera

- Voor het verbinden van een achterzichts camera, zie bladzijde 56.
- Voor gebruik van een achteruitkijk-camera moet het REVERSE-draad worden verbonden. (Bladzijde 54)

### Instellingen voor de achterzichts camera

- 1 Toon het <Input> instelscherm. Op het startscherm:

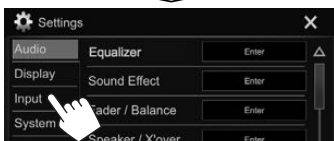
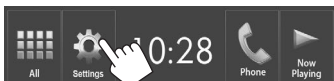

- 2 Toon het <Rear Camera> scherm.

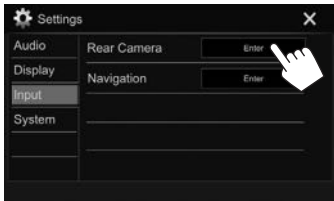

3

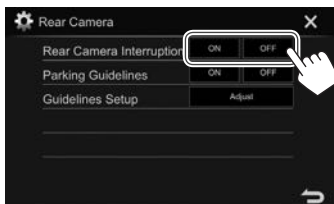

[ON] Het beeld van de achterzichts camera wordt getoond wanneer de versnelling in zijn achteruit (R) wordt geschakeld.

[OFF] Kies wanneer u geen camera heeft aangesloten.

### Tonen van het scherm van de achterzichts camera

**Tonen van het beeld van de achterzichts camera**  
Het achterzicht wordt getoond wanneer de versnelling in zijn achteruit (R) wordt geschakeld.



- Voor het wissen van de waarschuwing, raakt u het scherm weer even aan.

## Handmatig tonen van het beeld van de achterzichts camera

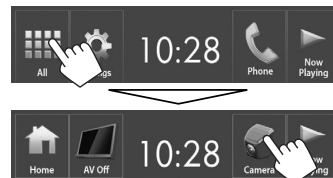

- Alleen voor de KW-V420BT/KW-V220BT: U kunt het beeld van de achterzichts camera ook tonen door **[Camera]** op het onderliggende snelkoppelingmenu te kiezen (Bladzijde 11).

## Verlaten van het camerascherm

- Houd HOME op het monitorpaneel even ingedrukt.
- U kunt het camerascherm ook verwijderen door het hieronder getoonde gedeelte aan te raken.

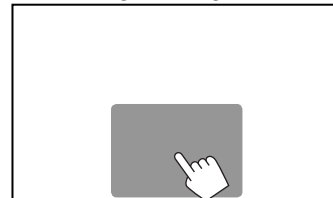

## OVERIGE EXTERNE COMPONENTEN

### Instellen van het beeld

Terwijl het camerascherm wordt getoond...

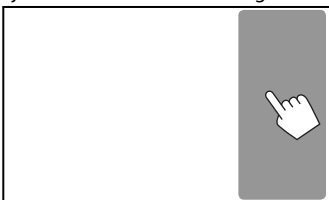

- Het beeldinstelmenu wordt getoond. (Bladzijde 43)  
Raak hetzelfde gedeelte weer aan om het beeldinstelmenu te sluiten.

### Gebruik van de parkeeraanwijzingen op het achterzichtscherf

U kunt voor het gemakkelijker parkeren de richtlijnen voor het parkeren tonen wanneer u de versnelling in de achteruit-stand (R) drukt.

### Tonen van de richtlijnen voor het parkeren

- 1 Toon het <Input> instelscherm. Op het startscherm:

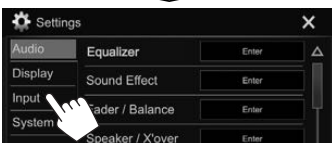

- 2 Toon het <Rear Camera> scherm.

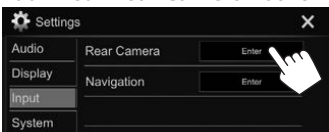

- 3

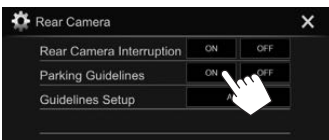

**Uitschakelen:** Kies [OFF] voor <Parking Guidelines>.

- U kunt de parkeeraanwijzingen ook tonen door het hieronder getoonde gedeelte aan te raken. Raak hetzelfde gedeelte weer aan om de parkeeraanwijzingen te sluiten.

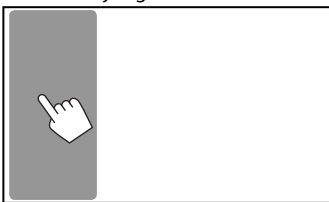

### Instellen van de richtlijnen voor het parkeren

Stel de richtlijnen voor het parkeren in overeenstemming met het formaat van de auto, de ruimte voor het parkeren, etc. in.

- Plaats een achterzichtcamera op de juiste plaats in overeenstemming met de handleiding die bij de camera is geleverd.
- Trek de handrem beslist aan zodat de auto niet kan verplaatsen tijdens het instellen van de richtlijnen voor het parkeren.

- 1 Toon het <Rear Camera> scherm. (Zie de uiterste linkerkolom.)

- 2 Toon het instelscherm voor parkeeraanwijzingen.

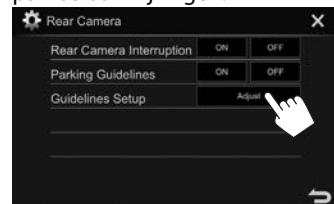

- 3 Stel de richtlijnen voor het parkeren in door de markering (1) te kiezen en stel vervolgens de positie van de gekozen markering (2) in.

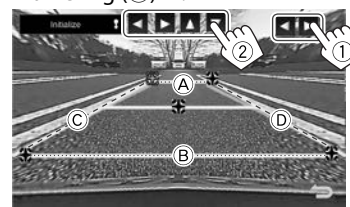

Controleer of (A) en (B) horizontaal parallel zijn en of (C) en (D) dezelfde lengte hebben.

- Houd [Initialize] 2 seconden ingedrukt om alle markeringen naar de basispositie terug te stellen.

## OVERIGE EXTERNE COMPONENTEN

### Gebruik van externe audio-/videospelers—AV-IN

Raak het in de afbeelding getoonde gedeelte aan indien de bedieningstoetsen niet op het scherm worden getoond.

- Voor het veranderen van instellingen voor videoweergave, zie bladzijde 43.

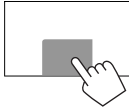

### Starten van de weergave

#### Vorbereiding:

"AV-IN" kan niet worden gekozen wanneer <iPod Setup> op [USB+AV-IN] is gesteld. Kies van te voren beslist [USB 1 Wire] voor <iPod Setup>. (Bladzijde 21)

- 1 Verbind een extern component met de iPod/AV-IN2 ingangsaansluiting. (Bladzijde 56)
- 2 Kies "AV-IN" als bron. (Bladzijde 10)
- 3 Schakel het aangesloten component in en start de weergave van de bron.



### Veranderen van de naam voor AV-IN

U kunt de naam veranderen voor AV-IN die op het "AV-IN" bronregelscherm wordt getoond.

- 1 Toon het <VIDEO Mode>-scherm.



- 2 Kies een AV-IN naam.

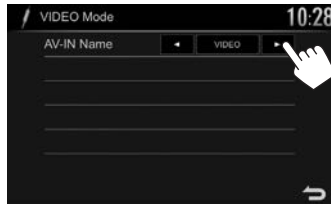

- Deze instelling heeft geen effect op de bronnaam die op het Startscherm wordt getoond.

# BLUETOOTH

## Informatie voor gebruik van Bluetooth® apparatuur



Bluetooth is een short-range draadloze communicatietechnologie voor mobiele apparatuur, bijvoorbeeld mobiele telefoons, draagbare PC's en andere dergelijke toestellen. Bluetooth apparatuur kan zonder gebruik van kabels worden verbonden en onderling met elkaar communiceren.

### Opmerkingen

- Voer tijdens het besturen van de auto geen ingewikkelde bedieningen uit, bijvoorbeeld het bellen van nummers, gebruik van het telefoonboek. Parkeer de auto op een veilige plaats alvorens dergelijke bedieningen uit te voeren.
- Bepaalde Bluetooth apparatuur kan vanwege de Bluetooth versie van die apparatuur mogelijk niet met dit toestel worden verbonden.
- Dit toestel werkt mogelijk niet met bepaalde Bluetooth apparatuur.
- De verbindingssomstandigheid varieert mogelijk vanwege de omgevingsomstandigheden.
- Met bepaalde Bluetooth apparaten wordt het apparaat ontkoppeld wanneer u dit toestel uitschakelt.

### Compatibiliteit van mobiele telefoons met "Phone book Access Profile (PBAP)"

Indien uw mobiele telefoon PBAP ondersteunt, kunt u de volgende onderdelen op het aanraakpaneelscherm tonen wanneer de mobiele telefoon is aangesloten.

- Telefoonboek
- Gebelde nummers, ontvangen gesprekken en gemiste gesprekken (in totaal maximaal 10 gegevens)

### Verbinden van Bluetooth apparatuur

#### Registreren van een nieuw Bluetooth apparaat

Nadat u voor het eerst een Bluetooth apparaat op dit toestel heeft aangesloten, moet u het apparaat aan dit toestel koppelen. Door te koppelen, kan Bluetooth apparatuur met elkaar communiceren.

- De koppelmethode is verschillend afhankelijk van de Bluetooth versie van het apparaat.
  - Voor een apparaat met Bluetooth 2.1: U kunt het apparaat en het toestel koppelen met gebruik van SSP (Secure Simple Pairing) waarbij u uitsluitend hoeft te bevestigen.
  - Voor een apparaat met Bluetooth 2.0: U moet voor het koppelen een PIN-code invoeren in zowel het apparaat als het toestel.
- Nadat eenmaal een verbinding is gemaakt, blijft deze in het toestel geregistreerd, ook wanneer u het toestel terugstelt. U kunt in totaal maximaal 10 apparaten registreren.
- Tegelijkertijd kunnen er slechts twee apparaten voor "Bluetooth Phone" en één apparaat voor "Bluetooth Audio" worden verbonden.
- Voor het gebruik van de Bluetooth functie, moet u de Bluetooth functie van het apparaat activeren.
- Voor gebruik van het geregistreerde apparaat moet u het apparaat met het toestel verbinden. (Bladzijde 33)

### Automatisch koppelen

Indien <Auto Pairing> op [ON] is gesteld, worden iOS-apparaten (bijvoorbeeld een iPhone) automatisch gekoppeld wanneer een USB-verbinding is gemaakt. (Bladzijde 38)

### Koppelen van een Bluetooth apparaat met SSP (voor Bluetooth 2.1)

Indien het Bluetooth apparaat compatibel is met Bluetooth 2.1, wordt een verzoek voor het koppelen van een beschikbaar apparaat verstuurd.

- 1 Zoek het toestel ("**Car Multimedia**") met uw Bluetooth apparaat.
- 2 Bevestig het verzoek zowel met het apparaat als het toestel.



- Druk op [Cancel] om het verzoek te annuleren.

## BLUETOOTH

### Koppelen van een Bluetooth apparaat met gebruik van een PIN-code (voor Bluetooth 2.0)

- 1 Toon het **<Bluetooth Setup>** scherm. Op het startscherm:

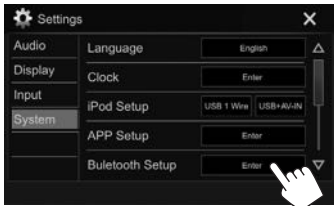
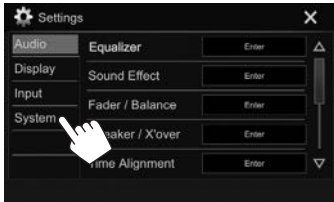
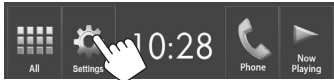

- U kunt het **<Bluetooth Setup>** scherm ook tonen door een druk op [📶] op het telefoonregelscherm. (Bladzijde 35)



- 2 Verander de PIN-code.
  - Ga naar stap 3 indien u de PIN-code niet wilt veranderen.
  - De PIN-code is standaard op "0000" gesteld.
  - Er kunnen maximaal 15 cijfers voor een PIN-code worden gebruikt.

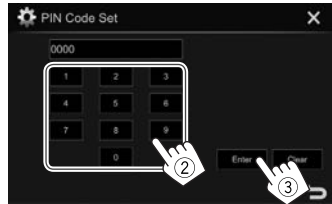
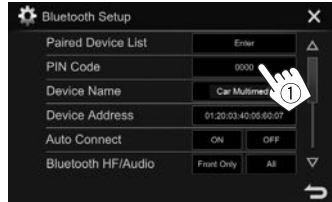

- Druk op [Clear] om de laatste invoer te wissen.
- 3 Zoek het toestel ("**Car Multimedia**") met uw Bluetooth apparaat.

- 4 Kies het toestel ("**Car Multimedia**") met uw Bluetooth apparaat.
  - Voer "0000" (Basisinstelling) in indien een PIN-code wordt gevraagd.

Nadat het koppelen is voltooid, verschijnt het apparaat op **<Paired Device List>**.

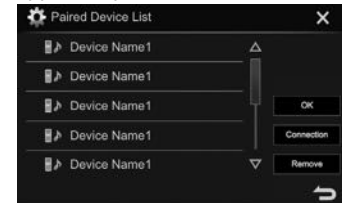

- Voor gebruik van het gekoppelde apparaat, verbindt u het met **<Paired Device List>**. (Bladzijde 33)



## BLUETOOTH

### ❑ Verbinden/ontkoppelen van een geregistreerd Bluetooth apparaat

Er kunnen tegelijkertijd twee apparaten worden verbonden.

1 Toon het **<Bluetooth Setup>** scherm. (Bladzijde 32)

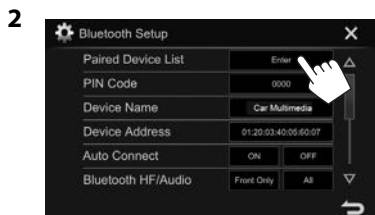

3 Kies het te verbinden apparaat (1) en druk vervolgens op **[Connection]** (2).

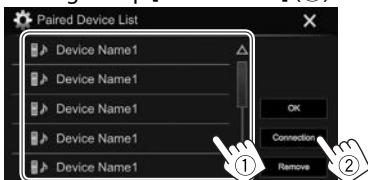

4 Kies **[ON]** (voor het verbinden) of **[OFF]** (voor het verbreken) van het gewenste nummer (1) en toon vervolgens het **<Paired Device List>** scherm (2).

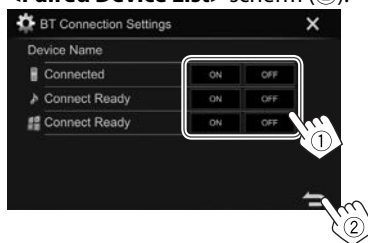

📱: Mobiele telefoon

🎵: Audio-apparaat

🖥️: Apparaat voor gebruik van apps

- De status wordt als volgt getoond:
  - "Connecting": Verbinding wordt gemaakt.
  - "Connected": Er is een verbinding gemaakt.
  - "Connect Ready": Er kan een verbinding worden gemaakt.
  - "Disconnecting": Verbinding wordt verbroken.
  - "Disconnected": Er is geen verbinding gemaakt.

5 Verbind het gekozen apparaat.



- Wanneer een Bluetooth mobiele telefoon is verbonden, worden de signaalsterkte en het batterijvermogen getoond indien de informatie van het apparaat wordt ontvangen.

### ❑ Wissen van een geregistreerd Bluetooth apparaat

1 Toon het **<Bluetooth Setup>** scherm. (Bladzijde 32)

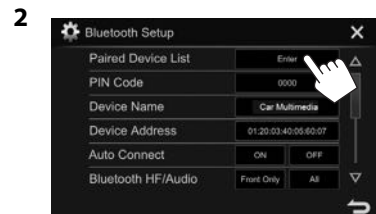

3 Kies het te wissen apparaat (1) en druk vervolgens op **[Remove]** (2).

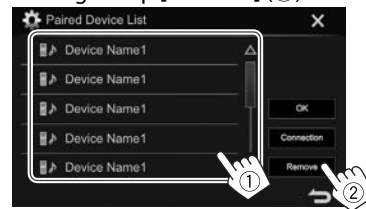

Een bevestigingsmededeling verschijnt. Druk op **[Yes]**.

## BLUETOOTH

### Gebruik van een Bluetooth mobiele telefoon

#### Ontvangst van een telefoontje

Indien een gesprek binnekomt...

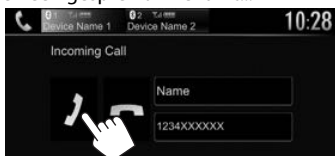

- Gespreksinformatie wordt indien ontvangen, getoond.
- Telefoonbediening is onmogelijk terwijl het beeld van de achterzichtcamera wordt getoond. (Bladzijde 28)

#### Negeren van een telefoongesprek



Met **<Auto Answer>** op **[ON]** gesteld (Bladzijde 38) Het toestel beantwoordt binnenkomende gesprekken automatisch.

#### Beëindigen van een gesprek

Tijdens gesprek...



#### Instellen van het volume voor telefoongesprekken/oortelefoon/microfoon

Tijdens gesprek...



- U kunt het volume instellen vanaf -10 tot 10 (Basisinstelling: -4).
- Gebruik het monitorpaneel om het volume van een gesprek/oortelefoon in te stellen. (Bladzijde 7)

#### Kiezen van handsfree-functie of telefoonfunctie

Tijdens gesprek...



Door iedere druk op de toets verandert de gespreksfunctie (📞📞: handsfree-functie / 📞📞: telefoonfunctie).

#### Instellen van het niveau voor ruisreductie/echo-annulering

Tijdens gesprek...



- **Instellen van het echovolume (vanaf -5 tot 5, standaard: 0)** : Stel **<NR LEVEL>** in.
- **U kunt het volume instellen (vanaf -5 tot 5 standaard: 0)** : Stel **<EC LEVEL>** in.

## BLUETOOTH

### ☐ Tekst tijdens een gesprek versturen

U kunt tijdens een gesprek tekst versturen met gebruik van de DTMF (Dual Tone Multi Frequency) functie.

Tijdens gesprek...



### ☐ Schakelen tussen twee verbonden apparaten

Wanneer twee apparaten zijn verbonden, kunt u kiezen welk apparaat u wilt gebruiken.

Kies het te gebruiken apparaat bij gebruik van een Bluetooth mobiele telefoon.



- Het geactiveerde apparaat licht op.

### ☐ Opbellen

#### 1 Toon het telefoonregelscherm.

Op het startscherm:

**Voor de KW-V420BT/KW-V220BT:**



**Voor de KW-V320BT:**

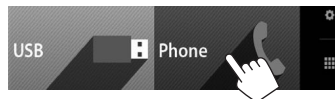

- Alleen voor de KW-V320BT: U kunt het telefoonregelscherm ook tonen door **[Phone]** op het onderliggende snelkoppelingmenu te kiezen (Bladzijde 11).

#### 2 Kies een methode voor het bellen.



- 1 Uit de gesprekkenlijst\*
- 2 Uit het telefoonboek\*
- 3 Uit de voorkeurlijst
  - Zie bladzijde 37 voor het vastleggen.
- 4 Direct nummer invoeren
- 5 Stemcommando voor bellen

- U kunt het **<Bluetooth Setup>** scherm tonen door een druk op

- \* Indien de mobiele telefoon niet compatibel is met Phone Book Access Profile (PBAP), verschijnt de gesprekkenlijst en het telefoonboek niet.

### Uit de gesprekkenlijst/telefoonboek/voorkeurlijst

#### 1



- Uit de gesprekkenlijst (gemiste gesprekken/ontvangen gesprekken/gelbelde nummers)
- Uit het telefoonboek
- Uit de voorkeurlijst

#### 2 Kies het gewenste apparaat (1) en bel vervolgens (2).



- U kunt van pagina veranderen om meer onderdelen te tonen door een druk op /.

## BLUETOOTH

- Zoeken met A/t/m Z in het telefoonboek:



- 2 Kies het eerste teken.

- Indien het eerste teken een cijfer is, drukt u op [1,2,3...] en kiest u vervolgens het cijfer.



- 3 Kies een telefoonnummer uit de lijst.



- Tonen van andere telefoonnummers: Wanneer de telefoonboeklijst wordt getoond, kunt u van telefoonnummer veranderen indien er meerdere nummers voor dezelfde contactpersoon zijn geregistreerd (maximaal 10 telefoonnummers per contactpersoon).

- 1 Verander van telefoonnummer.



- Het telefoonnummer verandert door iedere druk op [>].

- 2 Kiezen van het te bellen telefoonnummer.



### Direct nummer invoeren

U kunt maximaal 31 nummers invoeren.

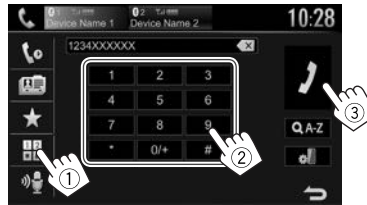

- Druk op [X] om de laatste invoer te wissen.
- Houd [0/+] ingedrukt om "+" aan het telefoonnummer toe te voegen.

### Stemcommando voor bellen

- Alleen mogelijk indien de verbonden mobiele telefoon het stemherkenningssysteem heeft.

- 1 Activeer stemcommando voor bellen. Met het telefoonregelscherm:



- Siri wordt geactiveerd wanneer een iPhone is verbonden.
- U kunt bellen op stemcommando ook activeren door FNC/ (voor de KW-V420BT/KW-V220BT) of HOME/ (voor de KW-V320BT) op het monitorpaneel even ingedrukt te houden.

- 2 Zeg de naam van de persoon die u wilt opbellen.

- Het volgende scherm verschijnt indien het toestel de gewenste persoon niet kan vinden. Druk op [Start] en zeg de naam nogmaals.



- Annuleren van stemcommando voor bellen:** Druk op [Cancel].

## BLUETOOTH

### ❑ Vastleggen van telefoonnummers

U kunt maximaal 5 telefoonnummers vastleggen.

1 Toon het telefoonregelscherm.  
(Bladzijde 35)

2 Kies het telefoonboek of de gesprekkenlijst.



3 Kies het vast te leggen telefoonnummer.



De voorkeurlijst verschijnt.

4 Kies een voorkeurnummer voor het vastleggen.

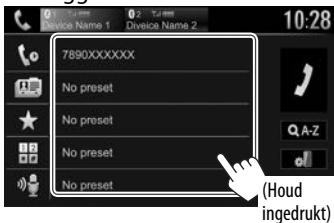

(Houd ingedrukt)

• Druk voor het tonen van de voorkeurlijst op [★] op het telefoonregelscherm. (Bladzijde 35)

## Gebruik van de Bluetooth audiospeler

- Registreren van een nieuw apparaat, zie bladzijde 31.
- Voor het verbinden/ontkoppelen van een apparaat, zie bladzijde 33.

### ❑ Aanduidingen en toetsen op het bronregelscherm



- De bedieningstoetsen, indicators en informatie op het scherm zijn verschillend afhankelijk van de verbonden apparatuur.

### Weergave-informatie

- 1 Tag-data (huidige fragmenttitel/artiestnaam/albumtitel)\*1
  - Door op [◀] te drukken, gaat de tekst rollen indien deze nog niet in het geheel wordt getoond.
- 2 Signaalsterkte en batterijniveau Verschijnen alleen wanneer de betreffende informatie van het apparaat wordt ontvangen.)
- 3 Weergavetijd\*1
- 4 Weergavestatus\*1

### Bedieningstoetsen

- [▶]/[⏮]\*2 Toont het venster met overige bedieningstoetsen.
  - Druk op [◀]/[▶]\*2 om het scherm te verbergen.
- [📊] Tonen van het <Equalizer> scherm. (Bladzijde 40)
- [🔍] Toont de fragmentlijst. (Bladzijde 38)
  - Kiezen van een fragment. (Drukken)
  - Achterwaarts/voorwaarts zoeken.\*1 (Houd ingedrukt)
- [▶] Starten van weergave.
- [⏸] Pauzeren van de weergave.
- [⏪] Kiezen van de willekeurige weergavefunctie.\*3
- [🔄] Kiezen van de herhaalde weergavefunctie.\*3
- [⚙️] Tonen van het <Bluetooth Setup> scherm. (Bladzijde 38)

- Om alle beschikbare bedieningstoetsen te tonen, drukt u op [▶]/[⏮]\*2 om het venster met andere bedieningstoetsen op te roepen.

\*1 Alleen mogelijk met apparaten die met AVRCP 1.3 compatibel zijn.

\*2 De toetsen zijn verschillend afhankelijk van het model: [▶] of [◀] voor de KW-V420BT/KW-V220BT/[▶] of [▶] voor de KW-V320BT.

\*3 De willekeurige weergave en herhaalfuncties verschillen afhankelijk van het Bluetooth audio-apparaat.

## BLUETOOTH

### ☐ Kiezen van een audiobestand van het menu

1



2 Kies een categorie (1) en vervolgens het gewenste onderdeel (2).



- Kies een onderdeel in iedere laag totdat u het gewenste bestand heeft bereikt en gekozen.
- U kunt van pagina veranderen om meer onderdelen te tonen door een druk op [▲]/[▼].
- Druk op [↶] om naar de bovenste laag terug te keren.
- Indien u alle fragmenten in de map wilt afspelen, drukt u op [▶] rechts van de gewenste map.

### Instellingen voor Bluetooth apparaten

U kunt diverse instellingen voor Bluetooth apparaten veranderen op het <Bluetooth Setup> scherm.

1 Toon het <Bluetooth Setup> scherm. Op het startscherm:

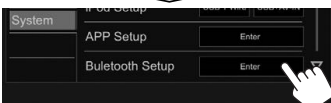

- U kunt het <Bluetooth Setup> scherm ook tonen door een druk op [⚙] op het telefoonregelscherm (Bladzijde 35) of op [⚙] op het "BT Audio" bronregelscherm (Bladzijde 37).

2 Maak de Bluetooth instellingen.

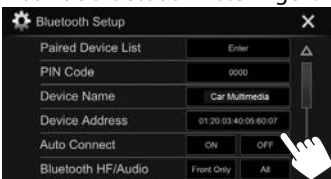

### ☐ Instelbare onderdelen

<Paired Device List>	Druk op [Enter] om de lijst met geregistreerde apparaten te tonen. U kunt een apparaat verbinden of geregistreerde apparaten wissen. (Bladzijde 33)
<PIN Code>	Veranderen van de PIN-code van het toestel. (Bladzijde 32)
<Device Name>	Toont de naam van het toestel die op de Bluetooth apparatuur verschijnt — <b>Car Multimedia</b> .

<Device Address>	Toont het apparaat-adres van toestel.
<Auto Connect>	<ul style="list-style-type: none"> <li>• <b>ON</b> (Basisinstelling): Er wordt automatisch een verbinding met het laatst verbonden Bluetooth apparaat gemaakt wanneer u het toestel inschakelt.</li> <li>• <b>OFF</b>: Geannuleerd.</li> </ul>
<Bluetooth HF/Audio>	<p>Kies de luidsprekers voor Bluetooth (voor zowel telefoon als audiospeler).</p> <ul style="list-style-type: none"> <li>• <b>Front Only</b>: Alleen de voorluidsprekers.</li> <li>• <b>All</b> (Basisinstelling): Alle luidsprekers.</li> </ul>
<Auto Answer>	<ul style="list-style-type: none"> <li>• <b>ON</b>: Het toestel beantwoordt de binnenkomende gesprekken automatisch na 5 seconden.</li> <li>• <b>OFF</b> (Basisinstelling): Het toestel beantwoordt het binnenkomende gesprek niet automatisch. Beantwoordt het binnenkomend gesprek handmatig.</li> </ul>
<Auto Pairing>	<ul style="list-style-type: none"> <li>• <b>ON</b> (Basisinstelling): Het koppelen wordt automatisch uitgevoerd met het verbonden iOS-apparaat (bijvoorbeeld een iPhone), zelfs wanneer de Bluetooth functie op het apparaat is uitgeschakeld. (Het automatisch koppelen werkt mogelijk niet met bepaalde apparaten, afhankelijk van de iOS-versie.)</li> <li>• <b>OFF</b>: Geannuleerd.</li> </ul>
<Initialize>	Houd [Enter] ingedrukt om alle voor Bluetooth mobiele telefoons en Bluetooth audiospelers gemaakte instellingen terug te stellen.

# INSTELLINGEN

## Instellingen voor gebruik van apps van een iPod touch/iPhone/Android

Kies het te gebruiken apparaat alvorens apps van iPod touch/iPhone/Android te gebruiken.

Het instelscherm (voor het verbinden, etc.) verschijnt wanneer u het apparaat voor het eerst aansluit. Volg de procedure op het instelscherm voor het maken van de instellingen.

### Vorbereiding:

- **Voor Android:** Verbind het Android apparaat via Bluetooth. (Bladzijde 31)
- **Voor iPod touch/iPhone:**
  - Verbind de iPod touch/iPhone met een kabel. (Bladzijde 55)
  - Kies beslist de aansluitmethode voor de iPod touch/iPhone met **<iPod Setup>**. (Bladzijde 21)

- 1 Toon het **<APP Setup>** scherm. Op het startscherm:

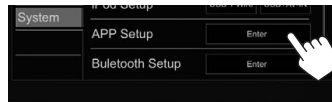
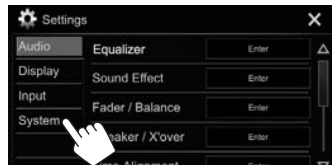
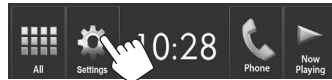

- 2 Kies het type van het apparaat (1) en druk vervolgens op **[OK]** (2).



- Na het kiezen van **[iPhone/iPod (USB)]** is de instelling voltooid.

- 3 Indien u **[Android/Other (Bluetooth)]** als het apparaattype kiest: Kies het Android apparaat (1) en druk vervolgens op **[OK]** om te verbinden (2).



- U kunt van pagina veranderen om meer onderdelen te tonen door een druk op **[Δ]**/**[∇]**.



## INSTELLINGEN

### Geluidsinstellingen

#### Gebruik van de geluidsegalisatie

- De instellingen blijven voor iedere bron vastgelegd totdat u het geluid weer zelf verandert. Indien disc als bron is gekozen, worden de instellingen voor ieder van de volgende categorieën vastgelegd.
  - DVD/VCD
  - CD
  - DivX/MPEG1/MPEG2/MP3/WMA/WAV/AAC
- U kunt het geluid niet veranderen als het toestel in standby staat.

#### Kiezen van een vastgelegde geluidsfunctie

- 1 Toon het **<Equalizer>** scherm.  
Op het startscherm:

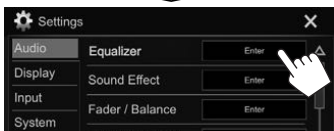

- 2 Kies een geluidsfunctie.



- U kunt van pagina veranderen om meer onderdelen te tonen door een druk op [**▲**]/**[▼]**.
- U kunt het **<Equalizer>** scherm ook tonen door op [**≡**] op het bronregelscherm te drukken.

#### Opslaan van uw eigen instellingen—Het geluid nauwkeurig regelen

- 1 Kies een geluidsfunctie. (Zie de linkerkolom.)
- 2 Kies een band en stel het niveau van de gekozen band in.
  - U kunt het niveau instellen door de schuiver te verslepen of met gebruik van [**▲**]/**[▼]**.
  - Herhaal deze stap voor het instellen van het niveau van de andere banden.

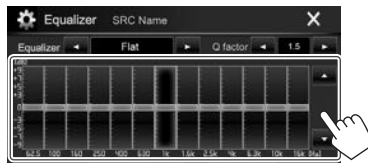

De instellingen worden vastgelegd en **<User>** wordt geactiveerd.

- 3 Stel het geluid in.



**<Q factor>** Stelt de frequentiebreedte in.

**<Bass EXT>** Activeert (**[ON]**)/annuleert (**[OFF]**) de lage tonen.

**<SW LEVEL>** Instellen van het subwooferuitgangsniveau.\*

- Om de ingestelde equalizer voor alle weergavebronnen te gebruiken, drukt u op [**ALL SRC**] en vervolgens op [**OK**] om te bevestigen.
- Druk op [**EQ INT**] voor het wissen van de instelling.

\* Niet instelbaar wanneer **<None>** is gekozen voor subwoofer op het **<Speaker Select>** scherm. (Bladzijde 41)

#### Instellen van de crossover-netwerkfunctie

Kies de juiste crossover-netwerkfunctie in overeenstemming met het luidsprekersysteem (2-weg of 3-weg luidsprekersysteem).

- 1 Schakel de AV-bron uit. (Bladzijde 8)
- 2 Toon het **<X'over Network>** scherm.
  - Voor de KW-V420BT/KW-V220BT: Druk tegelijkertijd op FNC en volume + op het monitorpaneel.
  - Voor de KW-V320BT: Druk tegelijkertijd op **[⏻]** en volume + op het monitorpaneel.

- 3 Kies de crossover-netwerkfunctie.



**[2 way]** Kies indien een 2-weg luidsprekersysteem is verbonden (voor/achter).

**[3 way]** Kies indien een 3-weg luidsprekersysteem is verbonden (tweeter/middenbereik/woofer).

Een bevestigingsmededeling verschijnt. Druk op [**Yes**].



## INSTELLINGEN

### Instellen van de luidsprekers— autotype, luidsprekerformaat en drempelfrequentie

#### Vorbereiding:

Kies van te voren de juiste crossover-  
netwerkfunctie. (Bladzijde 40)

- 1 Toon het **<Car Setting>** scherm.  
Op het startscherm:

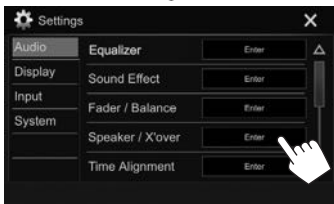

- 2 Kies het autotype (1), de plaats van de  
luidsprekers (2)\*1 en toon vervolgens het  
**<Speaker Select>** scherm (3).



- 3 Kies het luidsprekertype (1), het formaat  
van de gekozen luidspreker (2) en toon  
vervolgens het **<X'over>** scherm (3).

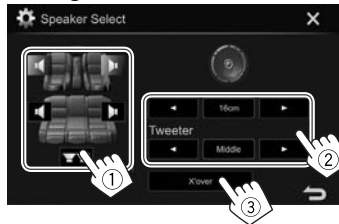

- Kies **<None>** indien er geen luidspreker is  
verbonden.
- Kies bij het instellen van de voorluidsprekers  
tevens het luidsprekerformaat voor  
**<Tweeter>**.

- 4 Stel de drempelfrequentie van de gekozen  
luidspreker in.

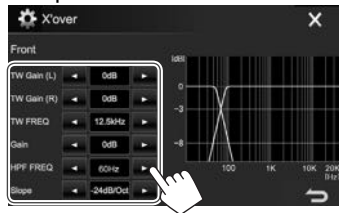

- <TW Gain (L)>/  
<TW Gain (R)>** Stel het uitgangsvolume van  
de tweeter in (links/rechts).\*2\*3
- <TW FREQ>** Stelt de drempelfrequentie  
voor de tweeter in.\*2\*3
- <Gain>** Instellen van het  
uitgangsvolume van de  
gekozen luidspreker.
- <HPF FREQ>** Instellen van de  
drempelfrequentie voor de  
voor- of achterluidsprekers  
(hoogdoorlaatfilter).\*4
- <LPF FREQ>** Instellen van de  
drempelfrequentie voor  
de subwoofer (laag-  
doorlaatfilter).\*5
- <Slope>** Instellen van de  
drempelhelling.\*6
- <Phase>** Kiezen van de fase voor de  
subwoofer.\*5

- \*1 De luidsprekerplaats kan alleen worden gekozen wanneer  
**<X'over Network>** op **[2 way]** is gesteld. (Bladzijde 40)
- \*2 Verschijnt alleen wanneer de voorluidsprekers zijn gekozen.
- \*3 Kan alleen worden ingesteld wanneer **<Tweeter>** op  
**<Small>**, **<Middle>** of **<Large>** is gesteld op het  
**<Speaker Select>** scherm.
- \*4 Verschijnt alleen wanneer de voor/tweeter of achter/middenbereik  
luidsprekers zijn gekozen.
- \*5 Wanneer **<X'over Network>** op **[2 way]** is gesteld  
(Bladzijde 40): Verschijnt alleen wanneer de subwoofer is  
gekozen.
- \*6 Kan niet worden ingesteld wanneer **<HPF FREQ>** of  
**<LPF FREQ>** op **<Through>** is gesteld.

## INSTELLINGEN

### Instellen van Digital Time Alignment (DTA)

Stel de vertragingstijd van de luidsprekeruitgang nauwkeurig en passend voor de omgeving van uw auto in.

- 1 Toon het **<Time Alignment>** scherm.  
Op het startscherm:

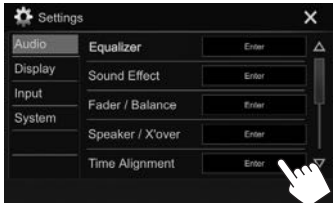
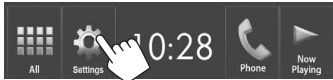

- 2 Kies de luisterpositie (**<All>**, **<Front L>**, **<Front R>** of **<Front All>**\*).

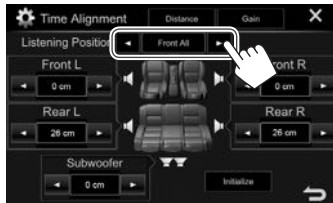

- 3 Kies het onderdeel dat u wilt instellen.

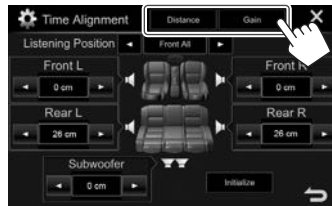

**[Distance]** Instellen van de waarde voor Digital Time Alignment (DTA).

**[Gain]** Instellen van het uitgangsvolume van de gekozen luidspreker.

- 4 Maak iedere luidsprekerinstelling.

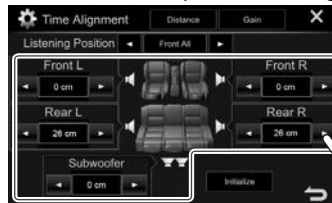

- Zie de rechterkolom voor het bepalen van de instelwaarde.
- Druk op **[Initialize]** om de waarde naar de basisinstelling terug te stellen.

\* **<Front All>** kan alleen worden gekozen wanneer **<X'over Network>** op **[2 way]** is gesteld. (Bladzijde 40)

### Bepalen van de waarde voor het instellen van <Position DTA>

Indien u de afstand van het midden van de huidige ingestelde luisterpositie tot iedere luidspreker specificeert, wordt de vertragingstijd automatisch berekend en ingesteld.

- ① Bepaal het midden van de huidige ingestelde luisterpositie als referentiepunt.
- ② Meet de afstanden vanaf het referentiepunt tot de luidsprekers.
- ③ Bereken de verschillen tussen de afstand tot de verste luidspreker en de andere luidsprekers.
- ④ Stel de DTA-waarde die in stap ③ is berekend voor iedere luidspreker in.
- ⑤ Stel de versterking voor de iedere luidspreker in.

Voorbeeld: Wanneer **<Front All>** als luisterpositie is gekozen

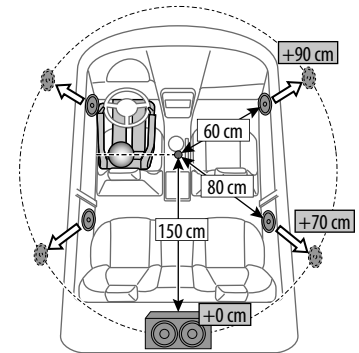

# INSTELLINGEN

## Instellingen voor videoweergave

### Instellen van het beeld

U kunt de beeldkwaliteit instellen.

- 1 Toon het beeldinstelscherm.  
Op het bronregelscherm:

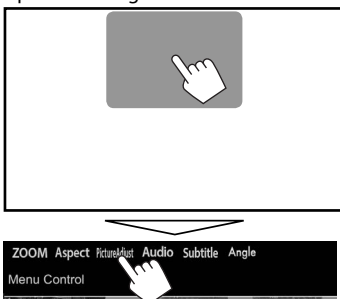

- 2 Kies **[DIM ON]** (dimmer aan) of **[DIM OFF]** (dimmer uit) (1) en stel vervolgens het beeld in (2).

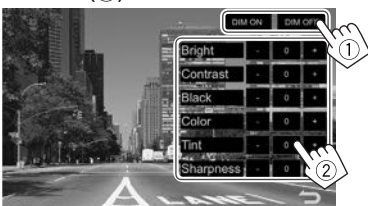

- <Bright> Instellen van de helderheid. (-15 t/m +15)
- <Contrast> Instellen van het contrast. (-10 t/m +10)
- <Black> Instellen van zwart. (-10 t/m +10)
- <Color> Instellen van de kleur. (-10 t/m +10)
- <Tint> Instellen van de tint. (-10 t/m +10)
- <Sharpness> Instellen van de scherpte. (-2 t/m +2)

- U kunt het beeldinstelscherm ook tonen door **[Screen Adjustment]** (voor de KW-V420BT/KW-V220BT)/**[Picture Adjust]** (voor de KW-V320BT) op het onderliggende snelkoppelingmenu te kiezen (Bladzijde 11).

### Veranderen van de aspectratio

U kunt de aspectratio voor videoweergave veranderen.

- 1 Toon het keuzeschermbij voor de aspectratio.  
Op het bronregelscherm:

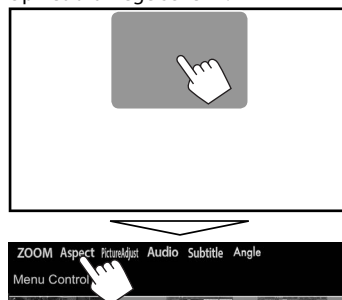

- 2 Kiezen van de aspectratio.



<FULL>\* Voor oorspronkelijk 16:9 beelden



<JUST>

Voor het normaal bekijken van 4:3 beelden op het breedbeeld



<Normal>\*

Voor oorspronkelijk 4:3 beelden



<Auto>

Alleen voor "DISC"/"USB": De aspectratio wordt automatisch in overeenstemming met de binnenkomende signalen ingesteld.

\* Bij weergave van DivX met <Screen Ratio> op **[16:9]** gesteld (Bladzijde 16 voor discs/Bladzijde 18 voor USB), kan de aspectratio mogelijk niet juist worden ingesteld.

## INSTELLINGEN

### Zoomen van beeld

U kunt op het beeld inzoomen (<FULL>, <Zoom1> t/m <Zoom3>).

- Als <Aspect> is ingesteld op <JUST> of <Auto> (Bladzijde 43), wordt de foto vergroot of verkleind volgens de aspectratio van de instelling <FULL>.

- 1 Toon het keuzeschermbild voor de vergroting. Op het bronregelscherm:

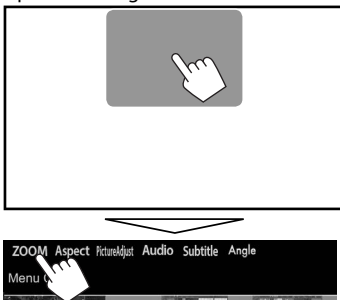

- 2 Verander de vergroting (1) en verplaats vervolgens het zoomframe (2).



- De zoomfunctie kan voor bepaalde videobronnen niet worden gebruikt.

### Veranderen van het display-ontwerp

U kunt de achtergrond en paneelkleur veranderen.

- 1 Toon het <User Customize> scherm. Op het startscherm:

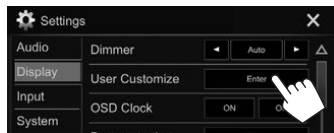
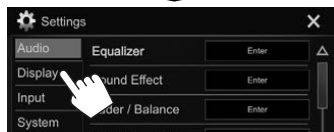
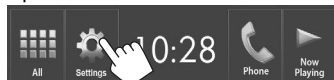

- Alleen voor de KW-V320BT: U kunt het <User Customize> scherm ook tonen door [User Customize] op het onderliggende snelkoppelingsscherm te kiezen (Bladzijde 11).

- 2 Alleen voor de KW-V420BT/KW-V320BT: Kies het te veranderen onderdeel (achtergrondbeeld: [Background]/ paneelkleur: [Panel Color]).



- 3 Kies een kleur voor de achtergrond/het paneel\*1.

#### Kiezen van een achtergrond

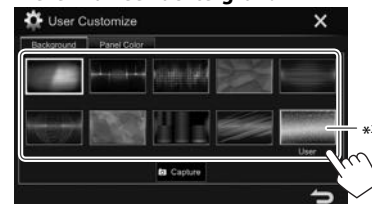

#### Kiezen van een paneelkleur\*1

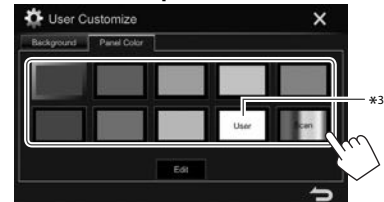

- Door [Scan] te kiezen, verandert de kleur voor de verlichting geleidelijk.

\*1 De paneelkleur kan alleen met de KW-V420BT/KW-V320BT worden gekozen.

\*2 Sla uw eigen scène van te voren op. (Bladzijde 45)

\*3 Sla uw eigen kleurinstelling van te voren op. (Bladzijde 45)

## INSTELLINGEN

### Zelf samenstellen van een kleur (alleen voor de KW-V420BT/KW-V320BT)

1 Kies [**Panel Color**] op het <User Customize> scherm. (Bladzijde 44)

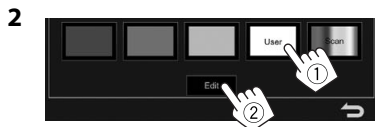

3 Kies de dimmerinstelling voor de kleur (1) en stel vervolgens de kleur in (2).

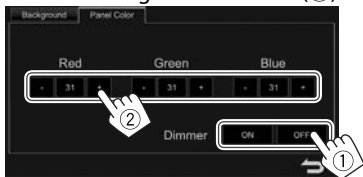

### Opslaan van uw eigen scène voor het achtergrondbeeld

Tijdens weergave van een video of beeld, kunt u een beeld vastleggen en dit vastgelegde beeld als achtergrond gebruiken.

- U kunt geen auteursrecht-beschermd data en beelden van een iPod/iPhone vastleggen.
- Indien u een JPEG-bestand als achtergrond wilt gebruiken, moet de resolutie 800 x 480 pixels zijn.
- De kleur van het vastgelegde beeld kan anders zijn dan de werkelijke kleur.

1 Toon een video of beeld.

2 Toon het <User Customize> scherm. (Bladzijde 44)

3 Toon het beeldinstelscherm.

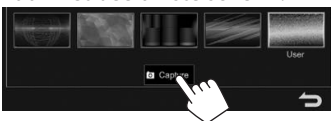

4 Stel het beeld in.

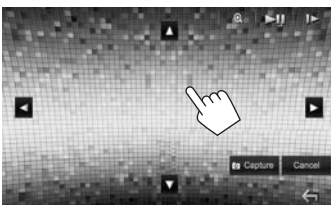

[▲][▼][◀][▶] Verplaatsen van het zoomgedeelte.

[⊕] Vergroten van het beeld. (<OFF>, <Zoom1> – <Zoom3>)

[▶||] Starten/pauzeren van de weergave.

[▶▶] Beeld-voor-beeld weergave.

• Druk op [**Cancel**] om het vastgelegde beeld te annuleren.

5 Leg het op het scherm getoonde beeld vast.



Een bevestigingsmededeling verschijnt. Druk op [**Yes**] om het nieuwe vastgelegde beeld op te slaan. (Het bestaande beeld wordt door het nieuwe beeld vervangen.)

- Druk op [**No**] om naar het voorgaande scherm terug te keren.

\* Verschijnt niet tijdens weergave van een extern component dat met de iPod/AV-IN ingangsaansluiting is verbonden.

## Aanpassen van het startscherm

U kunt de onderdelen bepalen die op het startscherm worden getoond.

1 Toon het <HOME Customize> scherm.

Op het startscherm:

- Druk herhaaldelijk op [▼] om van pagina op het <Display> menuscherm te veranderen.

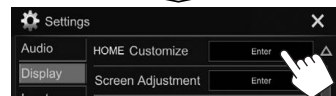
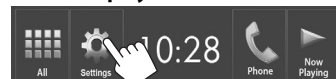

- U kunt het <HOME Customize> scherm ook tonen door een van de op het Startscherm getoonde brontoetsen even ingedrukt te houden.

2 Kies de positie voor het pictogram (1) en kies vervolgens het onderdeel dat u op de gekozen positie (2) wilt plaatsen.

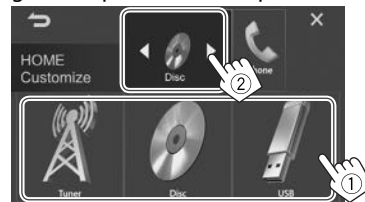

Herhaal deze stap om pictogrammen voor andere onderdelen te plaatsen.

## INSTELLINGEN

### Aanpassen van de systeeminstellingen

#### □ Vastleggen/oproepen van instellingen

- U kunt de in het <Settings> menu veranderde instellingen vastleggen en deze vastgelegde instellingen oproepen.
- De geheugeninstellingen worden bewaard, zelfs als het toestel met de terugsteltoets opnieuw wordt ingesteld.

#### 1 Toon het <SETUP Memory> scherm.

Op het startscherm:

- Druk herhaaldelijk op [▽] om van pagina op het <System> menuscherm te veranderen.

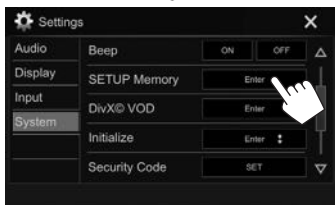
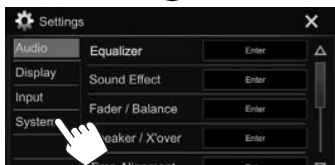

2

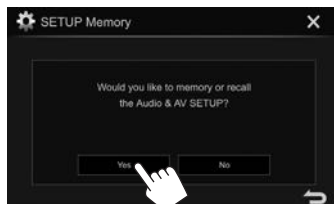

- Druk op [No] om te annuleren.

3 Kies een bediening.

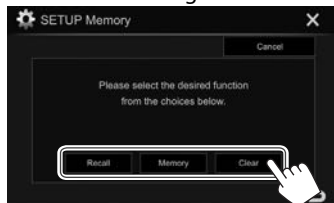

[Recall] Tonen van de vastgelegde instellingen.

[Memory] Vastleggen van de huidige instellingen.

[Clear] Wissen van de vastgelegde instellingen.

- Druk op [Cancel] om te annuleren.

Een bevestigingsmededeling verschijnt. Druk op [Yes].

#### □ Update van het systeem

U kunt het systeem updaten door een USB-apparaat met een updatebestand te verbinden.

- Ga voor een update van het systeem naar <<http://www.jvc.net/cs/car/>>.

1 Maak een updatebestand en kopieer het naar een USB-apparaat.

- Verbinden van USB-apparatuur, zie bladzijde 55.

2 Toon het <System Information> scherm. Op het startscherm:

- Druk herhaaldelijk op [▽] om van pagina op het <System> menuscherm te veranderen.

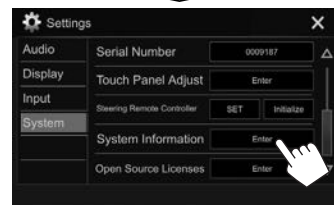
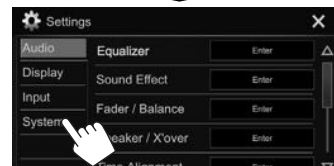
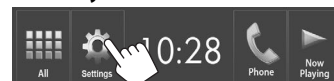

## INSTELLINGEN

3



- <Application Version> Update van het systeemprogramma.
- <System Version> Update van het systeem.
- <DVD Version> Update van het DVD-systeemprogramma.

Het updaten duurt even. "Update Completed" verschijnt wanneer de update geslaagd is uitgevoerd. Terugstellen van het toestel.

- Ontkoppel het USB-apparaat niet tijdens het updaten.
- Indien de update is mislukt, moet u de stroom even uit en weer inschakelen en nogmaals de update proberen uit te voeren.
- Indien u de stroom tijdens de update heeft uitgeschakeld, kunt u de update hervatten na het weer inschakelen van de stroom. De update wordt vanaf het begin uitgevoerd.

### Instellen van de aanraakpositie

U kunt de aanraakpositie op het aanraakpaneel instellen indien de aangeraakte positie niet overeenkomt met de uitgevoerde bediening.

- 1 Toon het <Touch Panel Adjust> scherm. Op het startscherm:
  - Druk herhaaldelijk op [▽] om van pagina op het <System> menuscherm te veranderen.

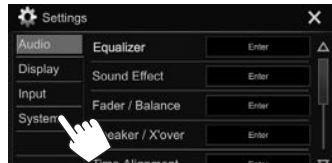
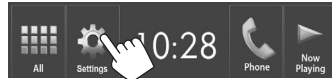

- 2 Raak het midden van de markeringen linksboven (1), middenonder (2) en vervolgens rechtsboven (3) als aangegeven aan.

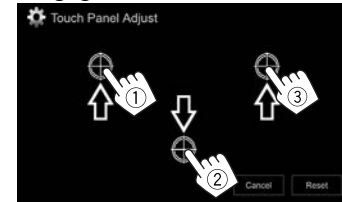

- Druk op **[Reset]** om de aanraakpositie terug te stellen.
- Druk op **[Cancel]** om de huidige bediening te annuleren.

## INSTELLINGEN

### Instellen van menu-onderdelen

#### ☐ Toon het <Settings> menuscherm

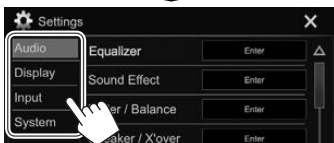
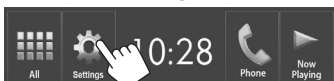

- U kunt van pagina veranderen om meer onderdelen te tonen door een druk op [ $\Delta$ ]/[ $\nabla$ ].
- U kunt het <Settings> scherm ook tonen door [Settings] op het onderliggende snelkoppelingmenu te kiezen (Bladzijde 11).
- U kunt het <Audio> instelscherm niet veranderen in de volgende situaties:
  - Wanneer de AV-bron is uitgeschakeld. (Bladzijde 8)
  - Wanneer de Bluetooth telefoon wordt gebruikt (bellen, ontvangen van een gesprek, tijdens een gesprek of bij bellen op stemcommando)

#### ☐ <Audio>-instelscherm

##### <Equalizer>

Verander de geluidsfunctie of maak instellingen voor egalisatie voor iedere bron en leg deze vast. (Bladzijde 40)

- **Equalizer:** Kiest de vastgelegde geluidsfunctie.
  - **Flat** (Basisinstelling)/**Hard Rock/Pop/Hip Hop/R&B/Jazz/Classical/User**
- **Q factor:** Stelt de frequentiebreedte in.
  - **1.35/1.5** (Basisinstelling)/**2.0**
- **Bass EXT:** Activeren/annuleren van lage tonen.
  - **ON/OFF** (Basisinstelling)
- **SW LEVEL:** Instellen van het subwooferuitgangsniveau.
  - **-50 t/m +10** (Basisinstelling: **0**)

##### <Sound Effect>

Stel het geluideffect in.

- **Loudness:** Stelt de hoge tonen in.
  - **OFF** (Basisinstelling)/**Low/High**
- **Bass Boost:** Kiest het versterkingsniveau voor de lage tonen.
  - **OFF** (Basisinstelling)/**Level 1/Level 2/Level 3/Level 4/Level 5**
- **Volume Link EQ:** U kunt de ruis van het rijden verminderen door de bandbreedte te verhogen.
  - **OFF** (Basisinstelling)/**ON**
- **Space Enhancement**<sup>\*1</sup>: Versterkt de geluidsruiimte virtueel met gebruik van het Digital Signal Processor (DSP) systeem. Kies het versterkingsniveau.
  - **OFF** (Basisinstelling)/**Small/Medium/Large**
- **K2**<sup>\*2</sup>: Herstelt het geluidsverlies van audiocompressie voor een realistisch geluid.
  - **OFF/ON** (Basisinstelling)

- **Sound Response:** Maakt het geluid virtueel realistischer met gebruik van het Digital Signal Processor (DSP) systeem. Kies het geluidsniveau.
  - **OFF** (Basisinstelling)/**Level 1/Level 2/Level 3**
- **Sound Lift:** U kunt het midden van het geluid naar een lager of hoger punt verplaatsen. Kies de hoogte.
  - **OFF** (Basisinstelling)/**Low/Middle/High**

##### <Fader/Balance>

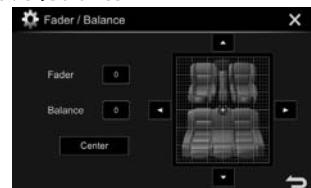

**Fader:** Stelt de weergavebalans tussen de voor- en achterluidspreker in.

- **F15 t/m R15** (Basisinstelling: **0**)
  - Stel fader in het midden (**0**) indien u slechts twee luidsprekers heeft.

**Balance:** Stelt de weergavebalans tussen de linker- en rechterluidspreker in.

- **L15 t/m R15** (Basisinstelling: **0**)

Druk op [ $\Delta$ ]/[ $\nabla$ ]/[ $\leftarrow$ ]/[ $\rightarrow$ ] of versleep  om in te stellen.

- Druk op [**Center**] voor het wissen van de instelling.

##### <Speaker/X'over>

Kies het autotype/luidsprekerformaat en stel de drempelfrequentie in. (Bladzijde 41)

<sup>\*1</sup> U kunt de instelling niet veranderen indien "**Tuner**" als bron is gekozen.

<sup>\*2</sup> Deze functie werkt alleen wanneer "**DISC**"/"**USB**"/"**iPod**"/"**Android**"<sup>™</sup> als bron is gekozen.



## INSTELLINGEN

### <Time Alignment>

Kies de luisterpositie en stel vervolgens de vertragingstijd van de luidsprekeruitgang passend voor de omgeving van uw auto in. (Bladzijde 42)

### <Volume Offset>

Stel het automatische volumeniveau voor iedere bron in en leg vast. (Voor discs wordt de instelling voor ieder van de volgende items opgeslagen: DVD/VCD, CD en DivX/MPEG1/MPEG2/WMV/MP3/WMA/WAV/AAC.) Het volumeniveau wordt automatisch verhoogd of verlaagd wanneer u van bron verandert.

- **-15 t/m +6** (Basisinstelling: **00**)

### <Display>-instelscherm

#### <Dimmer>

- **Auto** (Basisinstelling): Het scherm en de verlichting van de toetsen worden gedimd wanneer u de koplampen aanzet.
- **ON**: Activeert de dimmer.
- **OFF**: Geannuleerd.

#### <User Customize>

Verander het display-ontwerp. (Bladzijde 44)

#### <OSD Clock>

- **ON**: De klok wordt getoond tijdens weergave van een videobron.
- **OFF** (Basisinstelling): Geannuleerd.

#### <Demonstration>

- **ON** (Basisinstelling): Activeren van de demonstratie op het scherm.
- **OFF**: Geannuleerd.

### <Scroll>

- **ON** (Basisinstelling): De informatie wordt herhaald rollend getoond.
  - **Once**: De informatie wordt eenmaal rollend getoond.
  - **OFF**: Geannuleerd.
- De tekst wordt ongeacht deze instelling rollend getoond wanneer u op  drukt.

### <HOME Customize>

U kunt de onderdelen veranderen die op het startscherm worden getoond. (Bladzijde 45)

### <Screen Adjustment>

Stel de helderheid en zwartheid van het scherm in. Druk op **[Enter]** om het instelscherm te tonen, kies **[DIM ON]** (dimmer aan)/**[DIM OFF]** (dimmer uit) en verander vervolgens de volgende instellingen:

- **Bright**: Instellen van de helderheid.
  - **-15 t/m +15** (Basisinstelling: **0** voor dimmer aan/**+15** voor dimmer uit)
- **Black**: Instellen van zwart.
  - **-10 t/m +10** (Basisinstelling: **0**)

### <Video Output><sup>\*1</sup>

Kies het kleursysteem van de externe monitor.

- **NTSC/PAL** (Initial)

### <Angle><sup>\*2</sup>

Stel de hoek van het paneel in. (Bladzijde 7)

<sup>\*1</sup> "Please Power Off" verschijnt wanneer de instelling is veranderd. Schakel de stroom uit en vervolgens weer in zodat de verandering effectief wordt.

<sup>\*2</sup> Alleen voor de KW-V420BT.

### <Input>-instelscherm

#### <Rear Camera>

Maak de instellingen voor de achterzichtschaakel.

- **Rear Camera Interruption** (Bladzijde 28):
  - **ON**: Het beeld van de achterzichtschaakel wordt getoond wanneer de versnelling in zijn achteruit (R) wordt geschakeld.
  - **OFF** (Basisinstelling): Kies wanneer u geen camera heeft aangesloten.
- **Parking Guidelines**: Toont (**ON**: standaard) of verbergt (**OFF**) de parkeeraanwijzingen. (Bladzijde 29)
- **Guidelines Setup**: Instellen van de richtlijnen voor het parkeren. (Bladzijde 29)

#### <Navigation Input><sup>\*</sup>

- **iPhone**: Voor het overschakelen naar het scherm van App van de aangesloten iPod touch/iPhone door een druk op DISP (voor de KW-V420BT)/ (voor de KW-V320BT/KW-V220BT) op het monitorpaneel. (Bladzijde 23)
- **OFF**: Overschakelen naar het huidige bronregelscherm.

<sup>\*</sup> Voor het veranderen van de instelling, moet u eerst de AV-bron uitschakelen door een druk op **[AV Off]** op het startscherm.

## INSTELLINGEN

### ☐ <System>-instelscherm

#### <Language>\*

Kiesde taal voor de tekstinformatie op het scherm.

- **English** (Fabrieksinstelling voor KW-V420BT regio 2/KW-V320BT regio 2/KW-V220BT regio 2)/ **Español/Français/Deutsch/Italiano/Nederlands/Português/Türkçe/Русский** (Fabrieksinstelling voor KW-V420BT regio 5/KW-V320BT regio 5/KW-V220BT regio 5)/ **עברית/العربية/فارسی/ไทย/ភាសាខ្មែរ/简体中文/繁體中文/Bahasa Malaysia/Bahasa Indonesia**
  - Voor externe monitors alleen Engels/Spaans/Frans/Duits/Italiaans/Nederlands/Russisch/Portugees. Indien een andere taal is gekozen, wordt Engels als taal voor de externe monitor gebruikt.
- **GUI Language:** Kiest de taal voor de bedieningstoetsen en menu-onderdelen.
  - **English** (Basisinstelling)/**Local** (de hiervoor gekozen taal)

#### <Clock>

Stel de tijd voor de klok in. (Bladzijde 4)

#### <iPod Setup>

Specificeer de aansluitmethode van de iPod/iPhone. (Bladzijde 21)

#### <APP Setup>

Instellingen voor de app maken. (Bladzijde 39)

#### <Bluetooth Setup>

Configureer de instellingen voor gebruik van een Bluetooth apparaat, bijvoorbeeld voor de verbinding en andere algemene bedieningen. (Bladzijde 38)

#### <Beep>

- **ON** (Basisinstelling): Activeren van de pieptoon bij een toetsdruk.
- **OFF:** Geannuleerd.

#### <SETUP Memory>

U kunt de door u gemaakte instellingen vastleggen of wissen. (Bladzijde 46)

#### <DivX(R) VOD>

Dit toestel heeft zijn eigen registratiecode. Na weergave van een bestand met een registratiecode, wordt de registratiecode van dit toestel ter auteursrechtbescherming overschreven.

- Druk op **[Enter]** om de informatie te tonen.
- Voor het terugkeren naar het voorgaande scherm, drukt u op **[OK]**.

#### <Initialize>

Terugstellen van alle door u gemaakte instellingen. Houd **[Enter]** even ingedrukt voor het terugstellen van de instellingen.

- Na het terugstellen van de instellingen, moet u de vereiste instellingen maken met het **<Initial Settings>** scherm.

#### <Touch Panel Adjust>

Stel de aanraakposities van de toetsen op het scherm in. (Bladzijde 47)

#### <System Information>

Toont de versie-informatie van de software. U kunt de software updaten. (Bladzijde 46)

#### <Open Source Licenses>

Toont de Open Source Licenties.

- \* "Please Power Off" verschijnt nadat de instelling is veranderd. Schakel de stroom uit en vervolgens weer in zodat de verandering effectief wordt.

# AFSTANDBEDIENING (alleen voor de KW-V420BT regio 2/KW-V320BT regio 2/KW-V220BT regio 2)

Voor gebruik van de afstandsbediening, moet u de RM-RK258 afzonderlijk aanschaffen.

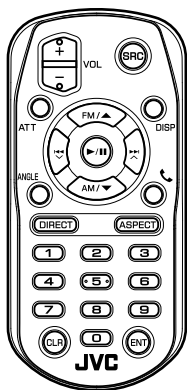

## ❑ Vervangen van de batterij van de afstandsbediening

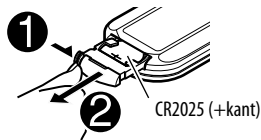

- Gebruik een los verkrijgbare knoopbatterij (CR2025).
- Plaats de batterij met de + en – polen in de juiste richting.
  - Vervang de batterij indien het bereik van de afstandsbediening aanzienlijk kleiner wordt.

## ⚠ Voorzichtig:

- Houd de batterij buiten het bereik van kinderen en in de oorspronkelijke verpakking totdat u gereed bent om deze te gaan gebruiken. Gooi gebruikte batterijen onmiddellijk weg. Raadpleeg onmiddellijk een arts indien een batterij werd ingeslikt.
- Houd de batterij uit de buurt van vuur en het directe zonlicht. De batterij kan anders ontploffen of hitte opwekken met brand als gevolg.
- Plaats de afstandsbediening niet op warme plaatsen zoals op het dashboard.
- De lithiumbatterij kan ontploffen indien verkeerd geplaatst. Vervang uitsluitend door een van het zelfde of gelijkwaardig type.

## Gebbruik van de afstandsbediening:

- Richt de afstandsbediening direct naar de afstandsbedieningssensor op het toestel.
- Stel de afstandbedieningssensor NIET aan schel licht bloot (direct zonlicht of lamplicht).

## Vorbereiding

### ❑ Verwijderen van het batterij-beschermblad

Verwijder het batterij-beschermblad van de afstandsbediening voor gebruik.

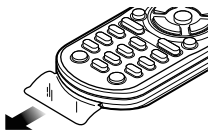

## AFSTANDSBEDIENUING

### Bediening met gebruik van de afstandsbediening (RM-RK258)

#### ▣ Functies van basistoetsen

ATT	Dempen/herstellen van het geluid.
DISP	Afwisselend tonen van het scherm met de huidige bron en het App scherm van de aangesloten iPod touch/iPhone/Android.
FM/▲ / AM/▼	<ul style="list-style-type: none"><li>• Kiezen van de golfband.</li><li>• Kiezen van een titel/onderdeel/map.</li></ul>
	<ul style="list-style-type: none"><li>• Automatisch opzoeken van zenders.</li><li>• Handmatig opzoeken van zenders. (Houd ingedrukt)</li><li>• Kiezen van een fragment.</li></ul>
VOL +/ VOL -	Instellen van het volume.
SRC	Kiezen van de bron.
	Starten/pauzeren van de* <sup>1</sup> weergave.
	Beantwoorden van binnenkomende gesprekken.
0 - 9	Invoeren van cijfers. (Zie de uiterste rechterkolom.)

1 - 6	Invoeren van een voorkeuzendernummer.
ANGLE	Kantelen van het monitorpaneel.* <sup>2</sup>
ASPECT	Veranderen van de aspectratio. <ul style="list-style-type: none"><li>• Gebruik het aanraakpaneel voor het controleren van de huidige instelling voor de aspectratio. (Bladzijde 43)</li></ul>
ENT	Bevestigen van de keuze.
DIRECT	Invoeren van de directe zoekfunctie. (Zie de rechterkolom.)
CLR	Wissen van een fout.

\*<sup>1</sup> Functioneert niet tijdens weergave van Bluetooth audio.

\*<sup>2</sup> Alleen voor de KW-V420BT.

#### ▣ Direct opzoeken van een onderdeel Tunerfrequentie

- 1 Druk op DIRECT om de zoekfunctie te kiezen.
  - 2 Druk op een cijfertoets om een frequentie in te voeren.
    - Druk op CLR (wissen) om een fout te wissen.
  - 3 Druk op  om de invoer te bevestigen.
- Druk voor het verlaten van de zoekfunctie op DIRECT, FM/▲, of AM/▼.

#### ▣ Hoofdstuk/titel/map/bestand/fragment op de disc

- 1 Druk op DIRECT om de zoekfunctie te kiezen.
    - Door iedere druk op DIRECT, verandert het te zoeken onderdeel.
  - 2 Druk op een cijfertoets om het gewenste onderdeel te kiezen.
    - Druk op CLR (wissen) om een fout te wissen.
  - 3 Druk op ENT om uw keuze te bevestigen.
- Druk voor het verlaten van de zoekfunctie op DIRECT, FM/▲, of AM/▼.

#### ▣ Discbedieningen

##### Gebruik van het VCD menu

Tijdens PBC-weergave...

- 1 Druk op DIRECT om de zoekfunctie te kiezen.
  - 2 Druk op een cijfertoets om het af te spelen onderdeel te kiezen.
  - 3 Druk op ENT om uw keuze te bevestigen.
- Druk voor het verlaten van de zoekfunctie op DIRECT, FM/▲, of AM/▼.

# VERBINDEN/INSTALLEREN

## Alvorens het toestel te installeren

### ⚠ WAARSCHUWING

- Het verbinden van het ontstekingsdraad (rood) en het accudraad (geel) met het autochassis (aarding), kan kortsluiting en brand veroorzaken. Verbind deze draden met de stroombron via het zekeringenkastje.
  - Verwijder de zekering van het ontstekingsdraad (rood) en accudraad (geel) niet. De stroomtoevoer moet via de zekering met de draden worden verbonden.
- ### ⚠ Voorzorgen voor het installeren en verbinden
- De bevestiging en bedrading van dit product vereist vakbekwaamheid en ervaring. Laat voor de veiligheid het bevestigen en bedraden door een professionele installateur uitvoeren.
  - Zorg dat het toestel op een negatieve 12 Volt gelijkstroomvoeding is geaard.
  - Installeer het toestel niet op plaatsen die aan direct zonlicht, hitte of extreme vochtigheid blootstaan. Vermijd ook plaatsen waar het zeer stoffig is of waar waterspatten voorkomen.
  - Gebruik geen los verkrijgbare schroeven. Gebruik uitsluitend de bij het toestel geleverde schroeven. Het toestel wordt mogelijk beschadigd door gebruik van andere schroeven.
  - Wanneer de stroom niet wordt ingeschakeld ("Miswiring DC Offset Error", "Warning DC Offset Error" verschijnt), kan er kortsluiting zijn in een van de luidsprekerdraden of maakt een draad contact met het chassis van de auto, waardoor de beschermingsfunctie wordt geactiveerd. Controleer de verbinding van de luidsprekerdraden.
  - Houd alle kabels en draden uit de buurt van metalen onderdelen die warmte afgeven.
  - Indien het contactslot van uw auto geen ACC stand heeft, moet u de ontstekingsdraden verbinden met een stroombron die met de contactsleutel kan worden in- en uitgeschakeld. Indien u het ontstekingsdraad verbindt met een stroombron waar constant spanning op staat, bijvoorbeeld accudraden, zal de accu worden uitgeput.

- Alleen voor de KW-V420BT: Als de console een deksel heeft, moet u er bij de installatie van het toestel op letten dat het monitorpaneel bij het openen en sluiten het deksel niet raakt.
- Als de zekering is doorgebrand, controleert u eerst of de kabels elkaar niet raken en kortsluiting veroorzaken en vervangt u vervolgens de oude zekering door een nieuwe met eenzelfde waarde.
- Isoleer niet-aangesloten draden met isolatieband of ander geschikt materiaal. Voorkom kortsluiting en verwijder derhalve niet de kapjes op het uiteinde van de niet-aangesloten draden of aansluitingen.
- Verbind de luidsprekerdraden juist met de overeenkomende aansluitingen. Het toestel kan beschadigd worden of niet functioneren als u de ⊖ draden deelt of ze verbindt met een metalen onderdeel van de auto.
- Indien u slechts twee luidsprekers met het systeem verbindt, moet u de stekkers met ofwel beide voor-uitgangsaansluitingen of beide achter-uitgangsaansluitingen verbinden (gebruik dus niet zowel voor als achter). Indien u bijvoorbeeld de ⊕ stekker van de linkerluidspreker met een voor-uitgangsaansluiting verbindt, mag u niet de ⊖ stekker met een achter-uitgangsaansluiting verbinden.
- Controleer na het installeren van het toestel of de remlichten, richtingaanwijzers, ruitenwissers enz. van de auto juist functioneren.
- Installeer het toestel met hooguit een hoek van 30°.
- Druk niet hard op het paneeloppervlak bij het installeren van het toestel in de auto. Het paneel zal anders mogelijk worden beschadigd of niet functioneren.

### ⚠ VOORZICHTIG

Installeer dit toestel in de console van uw auto. Raak de metalen onderdelen van dit toestel niet aan tijdens en kort na het gebruik. Metalen onderdelen als bijvoorbeeld de hittebak en behuizing worden namelijk heet.

## ❑ Bijgeleverde accessoires voor het installeren

- ① Bedradingsbundel x 1
- ② Sierplaat x 1
- ③ Verlengdraad (2 m) x 1
- ④ Verwijdersleutels x 2
- ⑤ Microfoon (3 m) x 1

## ❑ Installatieprocedure

- 1 Voorkom kortsluiting en haal derhalve de sleutel uit het contact en ontkoppel de ⊖ pool van de accu.
- 2 Verbind de draden van ieder toestel met de juiste in- en uitgangsaansluitingen.
- 3 Verbind de luidsprekerdraden van de bedradingsbundel.
- 4 Neem aansluiting B van de bedradingsbundel en verbind deze met de luidsprekeraansluiting in de auto.
- 5 Neem aansluiting A van de bedradingsbundel en verbind deze met de externe spanningsaansluiting van de auto.
- 6 Verbind de stekker van de bedradingsbundel met het toestel.
- 7 Installeer het toestel in de auto.
  - Controleer dat het toestel goed op zijn plaats is geïnstalleerd. Het toestel zal niet juist functioneren indien het niet goed is geplaatst (het geluid zal bijvoorbeeld overslaan).
- 8 Sluit de ⊖ pool van de accu weer aan.
- 9 Druk op de terugstelsleutel. (Bladzijde 3)
- 10 Configureer <Initial Settings>. (Bladzijde 4)

# VERBINDEN/INSTALLEREN

## Verbinden

### Verbinden van draden met aansluitingen

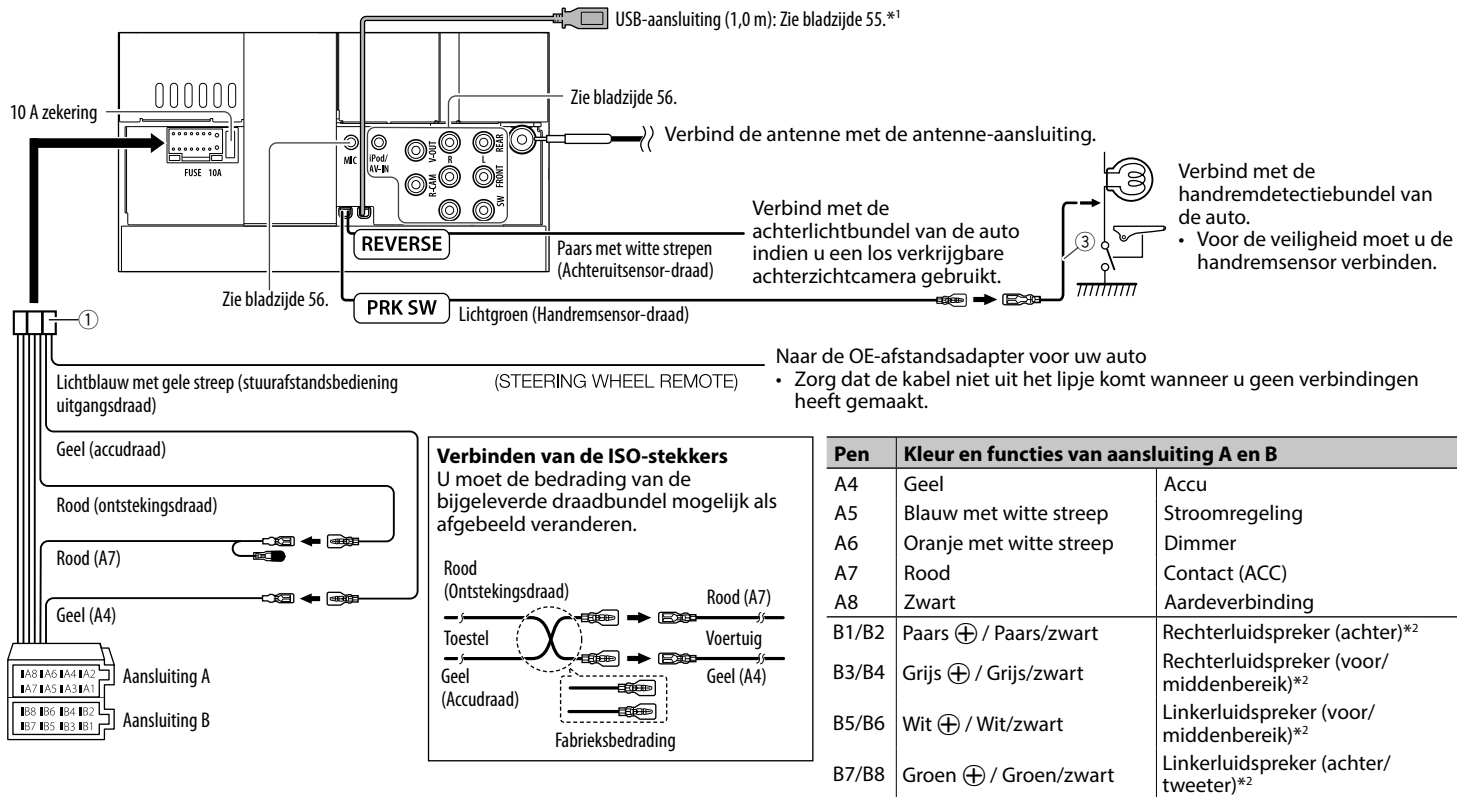

\*<sup>1</sup> Alleen voor de KW-V420BT/KW-V320BT.

\*<sup>2</sup> Zie voor het verbinden van een 3-weg luidsprekersysteem tevens bladzijde 56.

## VERBINDEN/INSTALLEREN

### Verbinden van een USB-apparaat

**USB-apparaat**  
(los verkrijgbaar)

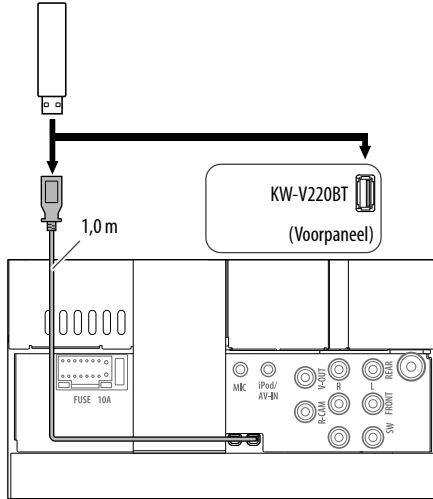

### Verbinden van een Android apparaat

**Android-apparaat**  
(los verkrijgbaar)

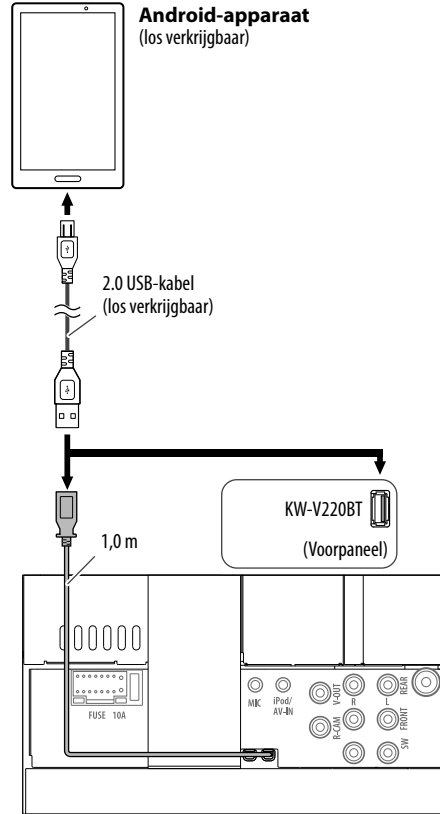

### Verbinden van een iPod/iPhone

**iPod/iPhone (modellen met Lightning-aansluiting)**  
(los verkrijgbaar)

**iPod/iPhone (modellen met 30-penaansluiting)**  
(los verkrijgbaar)

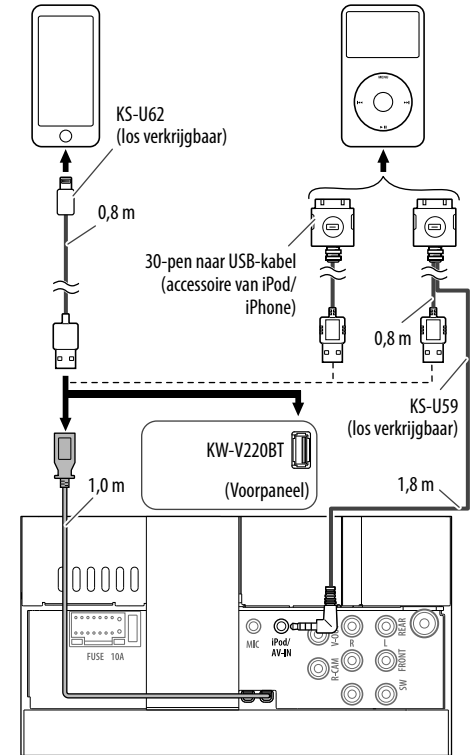

## VERBINDEN/INSTALLEREN

### Verbinden van externe componenten

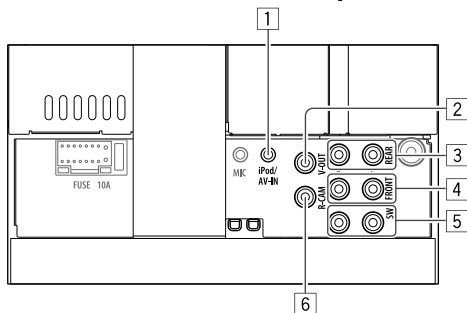

#### 1 iPod/AV-IN ingang

- Verbind het volgende type 4-polige ministecker:



#### 2 Video-uitgang (geel)

#### 3 Achter-vooruitgang\*

- Audio linkeruitgang (Wit)
- Audio rechteruitgang (Rood)

#### 4 Voor-vooruitgang\*

- Audio linkeruitgang (Wit)
- Audio rechteruitgang (Rood)

#### 5 Subwoofer-vooruitgang\*

- Subwoofer linkeruitgang (Wit)
- Subwoofer rechteruitgang (Rood)

#### 6 Ingang achterzichtcamera (Geel)

- \* Bij het verbinden van een externe versterker, moet u het aarddraad met het chassis van de auto verbinden; indien dit niet wordt uitgevoerd, wordt het toestel mogelijk beschadigd.

### Verbinden van externe versterkers voor een 3-weg luidsprekersysteem

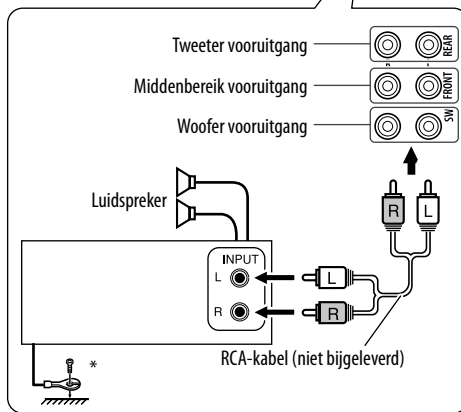
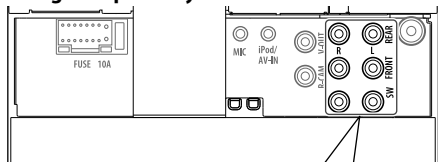

- \* Bij het verbinden met een externe versterker, moet u het aarddraad verbinden met het chassis van de auto.

### Verbinden van een microfoon voor Bluetooth

Verbind een microfoon (5) met de MIC aansluiting.

- Verwijder de bescherming van de plakstrook en druk de microfoon op de plaats waar u hem wilt installeren. Richt de microfoon vervolgens naar het gezicht van de bestuurder. Bevestig na het installeren de microfoonkabel met klemmen (los verkrijgbaar) aan de auto.

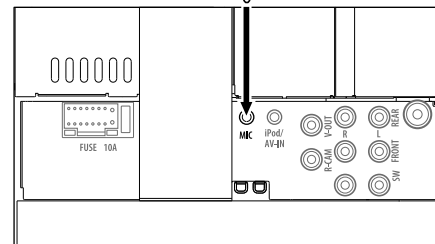
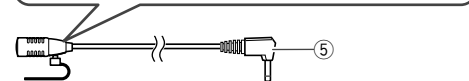
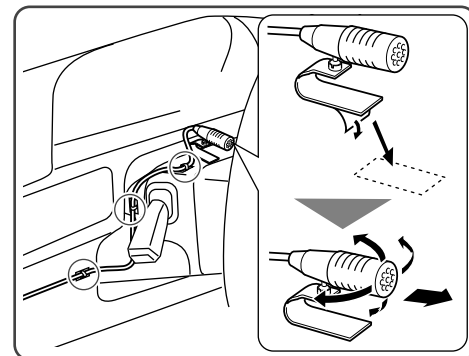



## VERBINDEN/INSTALLEREN

### Installeren/Verwijderen van het toestel

#### ❑ Installeren van het toestel

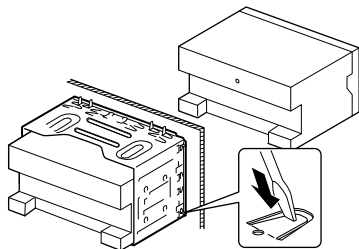

- Buig de lipjes van de bevestigingshuls met een schroevendraaier of iets dergelijks en bevestig op zijn plaats.

#### ❑ Installeren van de sierplaat

Bevestig de sierplaat (2).

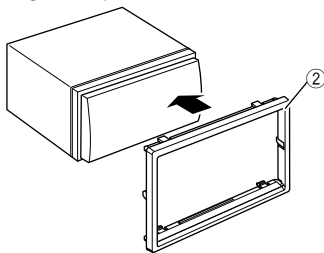

#### ❑ Verwijderen van de sierplaat

- 1 Haak de aanslagpennen op de verwijdersleutel (4) en ontgrendel de twee vergrendelingen op het onderste gedeelte. Druk het frame omlaag en trek naar u toe.

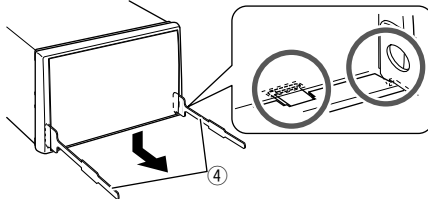

- 2 Verwijder de bovenste twee haken.

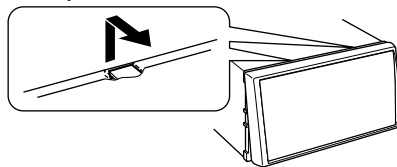

- Het frame kan op dezelfde wijze van de bovenkant worden verwijderd.

#### ❑ Verwijderen van het toestel

- 1 Verwijder de sierplaat. (Zie de linkerkolom.)
- 2 Steek de twee verwijdersleutels (4) in en trek ze vervolgens als afgebeeld naar u toe zodat het toestel kan worden verwijderd.

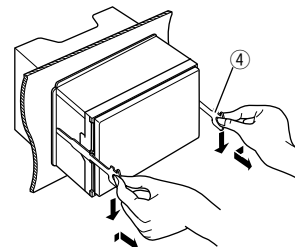

- Wees voorzichtig en voorkom letsel door de aanslagpennen op de sleutel voor het verwijderen.

# REFERENTIES

## Onderhoud

### ❑ Voorzorgen voor het schoonmaken van het toestel

Gebruik geen oplosmiddelen (bijv. thinner en benzine), reinigingsmiddelen en insectensprays. Dit soort middelen beschadigen namelijk de monitor of het toestel.

### Aanbevolen manier voor het reinigen:

Veeg het paneel voorzichtig schoon met een zachte, droge doek.

### ❑ Condensvorming

Er wordt mogelijk condens op de lens in het toestel gevormd onder de volgende omstandigheden:

- Nadat de verwarming in de auto werd aangezet.
- Indien het zeer vochtig in de auto is.

Het toestel functioneert dan mogelijk onjuist. Werp dan de disc uit en laat het toestel een paar uur ingeschakeld totdat het vocht is verdampt.

### ❑ Behandeling van discs

- Voor het verwijderen van een disc uit doosje, drukt u op de middenspil van de houder en haalt u de disc, terwijl u deze aan de randen vasthoudt, uit het doosje.



- Houd de disc altijd bij de randen vast. Raak het opname-oppervlak niet aan.
- Voor het weer terugplaatsen van een disc in het doosje, plaatst u de disc voorzichtig rond de middenspil (met de bedrukte kant boven).
  - Bewaar discs na gebruik beslist in de bijbehorende doosjes.

### ❑ Schoonhouden van discs

Een vuile disc wordt mogelijk niet juist afgespeeld. Veeg een vuile disc met een zachte doek, in een rechte lijn vanaf het midden naar de rand toe, schoon.



- Gebruik geen oplosmiddelen (bijvoorbeeld normale platenreinigers, spray, thinner, benzine) voor het reinigen van discs.

### ❑ Afspelen van nieuwe discs

Nieuwe discs hebben mogelijk ruwe plekjes aan de binnenste en buitenste rand. Een dergelijke disc wordt mogelijk niet door het toestel herkend.



- Verwijder deze bramen door een potlood of pen langs de randen te halen.

## Meer informatie

### ❑ Weergave van bestand Afspelen van DivX-bestanden

- Dit toestel kan DivX-bestanden met de <.divx>, <.div> of <.avi> extensie (ongeacht hoofdletters en kleine letters) afspelen.
- Audio stream moet aan MP3 of Dolby Digital voldoen.
- Een bestand dat met de ineengestringelde aftastfunctie is gecodeerd, wordt mogelijk niet juist afgespeeld.
- De maximale bitwaarde voor videosignalen (gemiddelde) is 8 Mbps.

### Weergave van MPEG1/MPEG2 bestanden

- Dit toestel is geschikt voor weergave van MPEG1/ MPEG2-bestanden met de <.mpg>, <.mpeg> extensiecode.
- Het stream-formaat moet aan MPEG system/ program stream voldoen. Het bestandsformaat moet MP@ML (Main Profile at Main Level)/SP@ML (Simple Profile at Main Level)/MP@LL (Main Profile at Low Level) zijn.
- De audiostream moet aan MPEG1 Audio Layer-2 of Dolby Digital voldoen.

## REFERENTIES

### Afspelen van JPEG-bestanden

- Dit toestel is geschikt voor weergave van beeldbestanden met de <.jpg> of <.jpeg> extensiecode.
- Dit toestel kan bestanden met een resolutie van 32 x 32 t/m 8 192 x 7 680 tonen. Afhankelijk van de resolutie van het bestand duurt het even eer het verschijnt.
- Dit toestel kan baseline JPEG-bestanden tonen. Progressive JPEG-bestanden en lossless JPEG-bestanden kunnen niet worden weergegeven.

### Weergave van audiobestanden (MP3/WMA/WAV/AAC)

- Dit toestel kan de bestanden afspelen die de volgende extensiecodes hebben <.mp3>, <.wma>, <.wav> of <.m4a> (ongeacht hoofdletters en kleine letters).
- Dit toestel is geschikt voor weergave van bestanden die aan de volgende voorwaarden voldoen:
  - Bitwaarde:
    - MP3: 8 kbps – 320 kbps
    - WMA: 5 kbps – 320 kbps
    - AAC: 16 kbps – 320 kbps
  - Bemonsteringsfrequentie:
    - 8 kHz – 48 kHz (voor MP3/WMA)
    - 44,1 kHz (voor WAV)
    - 32 kHz – 48 kHz (voor AAC)
- Dit toestel kan ID3 Tag Versie 1.0/1.1/2.2/2.3/2.4 (voor MP3) tonen.
- Het toestel kan tevens WMA/WAV/AAC Tag tonen.
- Dit toestel kan bestanden afspelen die met VBR (variabele bitwaarde) zijn opgenomen.
- Er is een verschil in de aanduiding van de verstrekten tijd wanneer de bestanden met VBR zijn opgenomen.

- Dit toestel is niet geschikt voor de volgende bestanden:
  - MP3-bestanden die met de MP3i en MP3 PRO formaten zijn gecodeerd.
  - MP3-bestanden die met Layer 1/2 zijn gecodeerd.
  - WMA-bestanden die met lossless, professional en stem-formaten zijn gecodeerd.
  - WMA-bestanden die niet op Windows Media® Audio zijn gebaseerd.
  - WMA/AAC-bestanden die met DRM tegen kopiëren zijn beschermd.
  - AAC bestanden die met andere programma's dan iTunes zijn opgeslagen.
  - AAC-bestanden die met FairPlay tegen kopiëren zijn beschermd (uitgezonderd wanneer deze zijn opgeslagen op een iPod/iPhone).
  - Bestanden met data als AIFF, ATRAC3, enz.
- Dit toestel is geschikt voor het tonen van covers die aan de volgende voorwaarden voldoen:
  - Beeldformaat: 32 x 32 t/m 1 232 x 672 resolutie
  - Dataformaat: minder dan 500 KB
  - Bestandstype: JPEG

### Discweergave

#### Afspelbare disc types

Disctype	Opnameformaat, bestandstype, etc.
<b>DVD</b> <ul style="list-style-type: none"> <li>• DTS geluid kan niet via dit toestel worden gereproduceerd.</li> </ul>	DVD Video*1
<b>Opneembare/herschrijfbaar DVD (DVD-R/-RW**2, +R/+RW**3)</b> <ul style="list-style-type: none"> <li>• DVD Video: UDF bridge</li> <li>• DivX/MPEG1/MPEG2/MP3/WMA/WAV/AAC: ISO 9660 level 1, level 2, Romeo, Joliet</li> </ul>	<ul style="list-style-type: none"> <li>• DVD-Video</li> <li>• DivX/MPEG1/MPEG2/JPEG</li> <li>• MP3/WMA/WAV/AAC</li> </ul>
<b>Dual-disc CD/VD</b>	DVD-kant
<b>Opneembare/herschrijfbaar CD (CD-R/-RW)</b> <ul style="list-style-type: none"> <li>• ISO 9660 level 1, level 2, Romeo, Joliet</li> </ul>	<ul style="list-style-type: none"> <li>• VCD (Video-CD)</li> <li>• CD-DA</li> <li>• DivX/MPEG1/MPEG2/JPEG</li> <li>• MP3/WMA/WAV/AAC</li> </ul>

\*1 DVD-regiocode: 2/5 (afhankelijk van land en verkoopgebied)  
Indien u een DVD-Video met een verkeerde regiocode heeft geplaatst, verschijnt "Region Code Error" op het scherm.

\*2 Een DVD-R opgenomen met het "multi-border" formaat kan tevens worden afgespeeld (uitgezonderd dubbelzijdige discs). DVD-RW dual-discs zijn niet afspeelbaar.

\*3 U kunt afgeronde +R/+RW (alleen videoformaat) discs afspelen. "DVD" is als disc type gekozen wanneer een +R/+RW-disc is geplaatst. +RW dual-discs zijn niet afspeelbaar.

## REFERENTIES

### Niet afspeelbare discs

- De volgende discs en formaten kunnen niet worden afgespeeld:
  - DVD-Audio/DVD-ROM
  - MPEG4/FLAC/MKV/DVD–VR/DVD+VR/DVD-RAM opgenomen op DVD–R/RW of +R/+RW
  - SVCD (Super Video CD), CD-ROM, CD-I (CD-I Ready), DTS-CD
  - MPEG4/FLAC/MKV opgenomen op CD–R/RW
- Discs die niet rond zijn.
- Discs met gekleurd opname-oppervlak of vuile discs.
- Opneembare/Herschrijfbaar discs die niet zijn afgerond.
- 8 cm discs. Het plaatsen met gebruik van een adapter kan een onjuiste werking veroorzaken.

### DualDisc weergave

De niet-DVD kant van een "DualDisc" voldoet niet aan de "Compact Disc Digital Audio" standaard. Het gebruik van de niet-dvd kant van een "DualDisc" met dit toestel wordt afgeraden.

### Afspelen van opneembare/herschrijfbaar discs

- Dit toestel kan maximaal 5 000 bestanden en 250 mappen herkennen (met maximaal 999 bestanden per map).
- Gebruik uitsluitend "finalized" discs.
- Dit toestel kan multi-sessie discs afspelen; de niet-gesloten sessies worden echter tijdens weergave overgeslagen.
- Bepaalde discs of bestanden kunnen mogelijk vanwege de karakteristieken of opname-omstandigheden niet worden afgespeeld.

### Meer over op een verbonden USB-apparaat/iPod/iPhone/Android opgeslagen data

- Wij zijn niet aansprakelijk voor het verlies van data van een iPod/iPhone, Android en USB-massaopslagapparatuur door of tijdens het gebruik van dit toestel.

### Weergave van USB

#### Afspeelbare bestanden op USB-apparaat

- Dit toestel kan de volgende soorten bestanden afspelen die op een USB-massaopslagapparaat zijn opgeslagen.
  - JPEG/Divx/MPEG1/MPEG2/MP3/WMA/WAV/AAC
- Dit toestel kan maximaal 5 000 bestanden en 250 mappen herkennen (met maximaal 999 bestanden per map).
- Voorkom dat u belangrijke data verliest en maak derhalve een back-up van belangrijke data.

#### Opmerkingen aangaande het gebruik van USB-apparaat:

- Het toestel kan op USB-apparaat opgeslagen bestanden mogelijk niet afspelen indien de apparatuur via een USB-verlengsnoer is verbonden.
- USB-apparaat met speciale functies, bijvoorbeeld databeveiligingsfuncties, kan niet met dit toestel worden gebruikt.
- Gebruik geen USB-apparaat met 2 of meerdere partities.
- Afhankelijk van de vorm van de USB-apparaat en aansluitingen, kan bepaalde USB-apparaat mogelijk niet juist worden bevestigd of kan geen goede verbinding worden gemaakt.
- Dit toestel herkent mogelijk niet een geheugenkaart die in een USB-kaartlezer is gestoken.
- Gebruik een 2.0 USB-kabel voor het verbinden middels een USB-kabel.

- Maximale aantal tekens (indien de tekens 1 byte zijn):
  - Mapnamen: 50 tekens
  - Bestandsnamen: 50 tekens
- Gebruik de USB-apparaat niet als het uw rijveiligheid mogelijk beïnvloedt.
- Verwijder of bevestig USB-geheugen niet herhaaldelijk terwijl "Reading" op het scherm wordt getoond.
- De weergave wordt mogelijk gestoord door elektrostatische schokken bij het verbinden van USB-apparaat. Ontkoppel in dat geval de USB-apparaat even, stel dit toestel terug en sluit de USB-apparaat weer aan.
- Met bepaald USB-apparaat is de bediening en stroomtoevoer mogelijk anders.
- Voorkom vervorming en beschadiging en laat USB-apparaat derhalve niet in de auto achter en stel niet aan het directe zonlicht en hoge temperaturen bloot.

#### Opmerkingen aangaande weergave van een iPod/iPhone

- iPod/iPhone die kan worden aangesloten op dit toestel:
  - Made for
    - iPod with video
    - iPod classic
    - iPod nano (7th Generation)\*
    - iPod nano (6th Generation)
    - iPod nano (5th Generation)
    - iPod nano (4th Generation)
    - iPod nano (3rd Generation)
    - iPod touch (5th Generation)\*
    - iPod touch (4th Generation)
    - iPod touch (3rd Generation)
    - iPhone 6 Plus\*
    - iPhone 6\*
    - iPhone 5S\*

## REFERENTIES

- iPhone 5C\*
- iPhone 5\*
- iPhone 4S
- iPhone 4
- iPhone 3GS
- iPhone 3G
- iPhone

\* U kunt geen video bekijken wanneer een model met Lightning-aansluiting is verbonden.

- Bepaalde bedieningen worden mogelijk onjuist of anders uitgevoerd bij gebruik van een iPod/iPhone. Ga in dat geval naar de volgende JVC website: <<http://www.jvc.net/cs/car/>>
- Met bepaalde iPod/iPhone modellen is de werking mogelijk abnormaal of instabiel. Ontkoppel in dat geval de iPod/iPhone en controleer de conditie. Stel de iPod/iPhone even terug indien de werking niet beter werd of nog steeds traag is.
- De iPod/iPhone wordt via dit toestel opgeladen indien dit toestel is ingeschakeld.
- De tekstinformatie wordt mogelijk niet juist getoond.

### ☐ Taalcodes (voor kiezen van de taal van een DVD)

AA	Atar	GL	Gallicaans	MI	Maori	SO	Somalisch
AB	Afkhaziaans	GN	Guarani	MK	Macedonisch	SQ	Albanees
AF	Afrikaans	GU	Gujarati	ML	Maleis	SR	Servisch
AM	Amharic	HA	Hausa	MN	Mongools	SS	Siswat
AR	Arabisch	HI	Hindoestani	MO	Moldavisch	ST	Sesotho
AS	Assamitisch	HR	Croatiaans	MR	Mahrattisch	SU	Soedanees
AY	Aymara	HU	Hongaars	MS	Maleis	SW	Swahilisch
AZ	Azerbeidzjaans	HY	Armenisch	MT	Maltees	TA	Tamil
BA	Bashkir	IA	Interlingua	MY	Birmees	TE	Telugu
BE	Wit-Russisch	IE	Interlingue	NA	Nauruaans	TG	Tajik
BG	Bulgaars	IK	Inupiak	NE	Nepalees	TH	Thais
BH	Bihari	IN	Indonesian	NO	Noors	TI	Tigrinya
BI	Bislama	IS	IJslands	OC	Occitan	TK	Turkmen
BN	Bengaals:Bangla	IW	Hebreeuws	OM	(Afan) Oromo	TL	Tagalog
BO	Tibetaans	JA	Japans	OR	Oriya	TN	Setswana
BR	Bretons	JL	Joods	PA	Panjabij	TO	Tonga
CA	Catalaans	JW	Javaans	PL	Pools	TR	Turks
CO	Corsicaans	KA	Georgiaans	PS	Pashto; Pushto	TS	Tsonga
CS	Tsjechisch	KK	Kazaks	QU	Quechua	TT	Tatar
CY	Wales	KL	Groenlands	RM	Rhaeto-Romance	TW	Twi
DZ	Bhutaans	KM	Cambodiaans	RN	Kirundi	UK	Oekraïens
EL	Grieks	KN	Kannadees	RO	Roemeens	UR	Urdu
EO	Esperanto	KO	Koreaans	RW	Kinyarwanda	UZ	Oezbeeks
ET	Estisch	KS	Kashmiri	SA	Sanskrit	VI	Vietnamees
EU	Baskisch	KU	Koerdisch	SD	Sindhi	VO	Volapük
FA	Perzisch	KY	Kirghiz	SG	Sangho	WO	Wolof
FI	Fins	LA	Latijns	SH	Servisch-Kroatisch	XH	Xosa
FJ	Fiji	LN	Lingala	SI	Singhalees	YO	Yoruba
FO	Faeroese	LO	Laotiaans	SK	Slowaaks	ZU	Zoeloes
FY	Fries	LT	Litouws	SL	Sloveens		
GA	Iers	LV	Letlands; Lets	SM	Samoaans		
GD	Schots Gaelisch	MG	Malagasi	SN	Shona		

## REFERENTIES

### Lijst met foutmeldingen

Er verschijnt een melding indien er een fout bij gebruik van het toestel is. Zie de volgende lijst met meldingen/oplossingen/oorzaken en neem de vereiste maatregelen.

#### "No Signal"/"No Video Signal":

- Start de weergave van het externe component dat is verbonden met de iPod/AV-IN ingangsaansluiting.
- Controleer de snoeren en verbindingen.
- Het ontvangen signaal is te zwak.

#### "Miswiring DC Offset Error"/"Warning DC Offset Error":

- Een luidsprekersnoer maakt kortsluiting of raakt het auto-chassis. Sluit het luidsprekersnoer juist aan of isoleer en stel het toestel vervolgens terug. (Bladzijden 3 en 54)

#### "Parking off":

- U kunt geen beelden bekijken wanneer de handrem niet is aangetrokken.

#### "Authorization Error":

- Controleer of de aangesloten iPod/iPhone met dit toestel kan worden gebruikt. (Bladzijde 60)

#### "USB Device Error":

- Het USB-voltage is afwijkend.
- Schakel het toestel vervolgens even uit en dan weer in.
- Sluit andere USB-apparatuur aan.

#### "Panel Mecha Error":

- Het paneel reageert niet juist. Terugstellen van het toestel.

#### "No Navigation":

- Geen navigatie-eenheid verbonden.

#### "Connection Error":

- Apparaat is geregistreerd maar verbinding wordt niet gemaakt. Verbind het geregistreerde apparaat. (Bladzijde 33)

#### "Please Wait...":

- Het toestel maakt voorbereiding voor gebruik van de Bluetooth functie. Indien de mededeling niet verdwijnt, schakel het toestel dan even uit en weer in en verbind de apparatuur opnieuw (of stel het toestel terug).

#### "No Voice Device":

- De verbonden mobiele telefoon heeft geen stemherkenningssysteem.

#### "No Data":

- De verbonden Bluetooth-telefoon bevat geen telefoonboekgegevens.

#### "Initialize Error":

- Het toestel heeft de Bluetooth module niet geïnitieerd. Voer de procedure nogmaals uit.

#### "Dial Error":

- Bellen niet uitgevoerd. Voer de procedure nogmaals uit.

#### "Hung Up Error":

- Gesprek is nog niet beëindigd. Parkeer de auto en gebruik de verbonden mobiele telefoon om het gesprek te beëindigen.

#### "Pick Up Error":

- Toestel heeft oproep niet ontvangen.

### Oplossen van problemen

Problemen zijn niet altijd van serieuze aard. Controleer de volgende punten alvorens een onderhoudscentrum te raadplegen.

- Zie tevens de bij de voor de verbindingen gebruikte adapters geleverde handleidingen en de handleidingen van de externe componenten voor details aangaande de bediening van externe apparatuur.

#### Algemeen

##### Geen geluid via de luidsprekers.

- Stel het volume op het optimale niveau in.
- Controleer de snoeren en verbindingen.

##### Geen beeld op het scherm.

- Schakel het scherm in. (Bladzijde 8)

##### Receiver werkt helemaal niet.

- Terugstellen van het toestel. (Bladzijde 3)

##### Afstandsbediening\* werkt niet.

- Vervang de batterij.

\* Alleen voor de KW-V420BT regio 2/KW-V320BT regio 2/KW-V220BT regio 2: koop afzonderlijk de RM-RK258.

## REFERENTIES

### ❑ Discs

#### **Opneembare/herschrijfbaar disc kan niet worden afgespeeld.**

- Plaats een afgeronde disc.
- Rond de discs af met het component dat u voor de opname heeft gebruikt.

#### **Verspringen van fragmenten op een opneembare/herschrijfbaar disc is onmogelijk.**

- Plaats een afgeronde disc.
- Rond de discs af met het component dat u voor de opname heeft gebruikt.

#### **Weergave start niet.**

- Het formaat van de bestanden is niet geschikt voor dit toestel.

#### **Geen beeld op de externe monitor.**

- Sluit het videosnoer juist aan.
- Kies de juiste ingang met de externe monitor.

#### **DivX/MPEG1/MPEG2/MP3/WMA/WAV/AAC-discs kunnen niet worden afgespeeld.**

- Neem de fragmenten met een compatibel programma op een geschikte disc op. (Bladzijde 59)
- Voeg de juiste extensiecode toe aan de bestandsnamen.

#### **Fragmenten op opneembare/herschrijfbaar discs worden niet in de gewenste volgorde afgespeeld.**

- De weergavevolgorde is mogelijk anders dan bij gebruik van andere spelers.

### ❑ USB

#### **"Reading" verdwijnt niet van het scherm.**

- Schakel de stroom even uit en dan weer in.

#### **Geluid wordt soms onderbroken tijdens weergave van een fragment.**

- De fragmenten zijn niet goed naar de USB-apparatuur gekopieerd. Kopieer de fragmenten opnieuw en probeer nogmaals.

#### **Fragmenten worden niet in de gewenste volgorde afgespeeld.**

- De weergavevolgorde is mogelijk anders dan bij gebruik van andere spelers.

### ❑ Android

#### **Geen geluid tijdens weergave.**

- Verbind het Android apparaat opnieuw.
- Wanneer <Android Setup> op [AUDIO MODE] is gesteld, start u een mediaplayerapp op het Android apparaat en start u vervolgens de weergave.

#### **Geluid wordt alleen via Android apparaat uitgestuurd.**

- Wanneer <Android Setup> op [AUDIO MODE] is gesteld, start u de huidige mediaplayerapp opnieuw of gebruikt u een andere mediaplayerapp.
- Start het Android apparaat opnieuw op.
- Indien het probleem nog niet is opgelost, kan het Android apparaat het audiosignaal niet naar het toestel leiden.

#### **Geen weergave wanneer <Android Setup> op [AUTO MODE] is gesteld.**

- Controleer of de app JVC Music Play APP op het Android apparaat is geïnstalleerd.
- Verbind het Android apparaat opnieuw en kies de juiste bedieningsfunctie.
- Indien het probleem nog niet is opgelost, ondersteunt het aangesloten Android apparaat Auto Mode niet.

#### **"NO DEVICE" of "READING" blijft knipperen.**

- Schakel de opties van de fabrikant op het Android apparaat uit.
- Verbind het Android apparaat opnieuw.
- Indien het probleem nog niet is opgelost, ondersteunt het aangesloten Android apparaat Auto Mode niet.

## REFERENTIES

### ❑ iPod/iPhone

#### Geen geluid via de luidsprekers.

- Ontkoppel de iPod/iPhone even en verbind weer.
- Kies een andere bron en kies vervolgens opnieuw "iPod".

#### De iPod/iPhone kan niet worden ingeschakeld of werkt niet.

- Controleer de aansluitkabel en de verbinding.
- Update de firmware-versie.
- Laad de batterij op.
- Stel de iPod/iPhone terug.

#### Geluid is vervormd.

- Schakel de equalizer van dit toestel of van de iPod/iPhone uit.

#### Veel ruis.

- Annuleer (verwijder het vinkje) de "VoiceOver" functie van de iPod/iPhone. Bezoek <<http://www.apple.com>> voor details.

#### U kunt geen bediening uitvoeren tijdens weergave van een fragment dat artwork (illustratie) heeft.

- Bedien het toestel nadat artwork (illustratie) is geladen.

#### Video's kunnen niet worden afgespeeld.

- Verbind middels een USB audio- en videokabel KS-U59 (los verkrijgbaar) met een iPod/iPhone met 30-penaansluiting. U kunt geen andere kabel gebruiken.
- Kies [**USB+AV-IN**] voor <iPod Setup>. (Bladzijde 21)

#### Geen geluid van video.

- Verbind middels een USB audio- en videokabel KS-U59 (los verkrijgbaar) met een iPod/iPhone met 30-penaansluiting. U kunt geen andere kabel gebruiken.
- Kies [**USB+AV-IN**] voor <iPod Setup>. (Bladzijde 21)

### ❑ Tuner

#### SSM automatisch vastleggen werkt niet.

- Leg de zenders handmatig vast. (Bladzijde 25)

#### Statische ruis tijdens het luisteren naar de radio.

- Sluit de antenne goed aan.

### ❑ AV-IN

#### "AV-IN" kan niet worden gekozen op het Startscherm.

- Kies [**USB 1 Wire**] voor <iPod Setup>. (Bladzijde 21)

#### Geen beeld op het scherm.

- Schakel het videocomponent in indien het nog niet is ingeschakeld.
- Sluit het videocomponent juist aan.

### ❑ Bluetooth

#### Kwaliteit van het geluid van de telefoon is slecht.

- Zorg dat de afstand tussen het toestel en de Bluetooth mobiele telefoon korter is.
- Rijd de auto naar een plaats waar de signaalontvangst beter is.

#### Geluid wordt onderbroken tijdens weergave van een Bluetooth audiospeler.

- Zorg dat de afstand tussen het toestel en de Bluetooth audiospeler korter is.
- Ontkoppel de voor "Bluetooth phone" verbonden apparatuur.
- Schakel het toestel vervolgens even uit en dan weer in. (Indien het geluid nog niet wordt hersteld,) verbind de speler opnieuw.

#### Verbonden audiospeler kan niet worden bediend.

- Controleer of de verbonden audiospeler geschikt is voor AVRCP (Audio/Video Remote Control Profile).

#### Bluetooth apparaat herkent het toestel niet.

- Zoek nogmaals met de Bluetooth apparatuur.

#### Toestel kan niet aan de Bluetooth apparatuur worden gekoppeld.

- Voor apparaten die met Bluetooth 2.1 compatibel zijn: Registreer het apparaat met gebruik van een PIN-code. (Bladzijde 32)
- Voor apparaten die met Bluetooth 2.0 compatibel zijn: Voer dezelfde PIN-code in voor het toestel en het gewenste apparaat. Indien de handleiding geen PIN-code voor het apparaat geeft, probeer dan "0000" of "1234".
- Schakel het Bluetooth apparaat vervolgens even uit en dan weer in.

#### Echo of ruis.

- Verander de positie van de microfoon.
- Stel het echovolume of ruisreductievolume in. (Bladzijde 34)

#### Het toestel reageert niet wanneer u probeert het telefoon naar het toestel te kopiëren.

- U probeert mogelijk dezelfde invoer (als opgeslagen) naar het toestel te kopiëren.



## REFERENTIES

### Technische gegevens

#### □ Monitor gedeelte

Beeldformaat (B x H)

KW-V420BT: 6,95 inches (diagonaal) breed  
156,6 mm x 81,6 mm

KW-V320BT/KW-V220BT:  
6,2 inches (diagonaal) breed  
137,5 mm x 77,2 mm

Displaysysteem Transparent TN LCD-paneel

Aandrijfsysteem TFT actief matrixsysteem

Aantal pixels 1 152 000 (800H x 480V x RGB)

Effectieve pixels 99,99%

Pixelopstelling

RGB gestreepte opstelling

Achterverlichting LED

#### □ DVD/CD-speler gedeelte

D/A-converter 24 bit

Audiodecoder Linear PCM/Dolby Digital/MP3/  
WMA/WAV/AAC

Videodecoder DivX/MPEG1/MPEG2/JPEG

Wow en Flutter Onder meetbare limiet

Frequentierespons

96 kHz bemonstering: 20 Hz t/m 22 000 Hz

48 kHz bemonstering: 20 Hz t/m 22 000 Hz

44,1 kHz bemonstering: 20 Hz t/m 20 000 Hz

Totale harmonische vervorming

0,010% (1 kHz)

Signaal-tot-ruis ratio

99 dB (DVD-Video 96 kHz)

Dynamisch bereik 99 dB (DVD-Video 96 kHz)

Discformaat DVD-Video/VIDEO-CD/CD-DA

Bemonsteringsfrequentie

44,1 kHz/48 kHz/96 kHz

Quantiteit bitnummer

16/20/24 bit

#### □ USB-interfacegedeelte

USB-standaard USB 2.0 Full Speed/High Speed

Compatibele apparatuur

Massa-opslagklasse

Bestandssysteem FAT 16/32

Maximale toevoerstroam

5 V gelijkstroom  $\overline{\text{---}}$  1,5 A

D/A-converter 24 bit

Audiodecoder MP3/WMA/AAC/WAV

Videodecoder DivX/MPEG1/MPEG2/JPEG

## REFERENTIES

### Bluetooth gedeelte

Technologie	Bluetooth 3.0
Frequentie	2,402 GHz t/m 2,480 GHz
Uitgangsvermogen	+4 dBm (MAX), 0 dBm (AVE), Vermogenklasse 2
Maximaal communicatiebereik	Ongeveer 10 meter zichtveld
Audio Codec	SBC/AAC
Profiel	HFP (Hands Free Profile) 1.6 A2DP (Advanced Audio Distribution Profile) 1.3 AVRCP (Audio/Video Remote Control Profile) 1.5 GAP (Generic Access Profile) PBAP (Phonebook Access Profile) 1.2 SDP (Service Discovery Profile) SPP (Serial Port Profile) 1.2

### DSP-gedeelte

Equalizer	
Band (13-band):	
Frequentie (Hz) (BAND1-13)	62,5/100/160/250/400/630/1k/ 1,6k/2,5k/4k/6,3k/10k/16k
Niveau	-09 tot +09 (-9 dB tot +9 dB)
Q	1,35/1,5/2,0
HPF (High Pass Filter):	
Frequentie (Hz)	Through/30/40/50/60/70/80/90/ 100/120/150/180/220/250
Helling	-6/-12/-18/-24 dB/Oct.
Gain	-8/-7/-6/-5/-4/-3/-2/-1/0 dB
LPF (Low Pass Filter):	
Frequentie (Hz)	30/40/50/60/70/80/90/ 100/120/150/180/220/250/ Through
Helling	-6/-12/-18/-24 dB/Oct.
Gain	-8/-7/-6/-5/-4/-3/-2/-1/0 dB

### FM tuner gedeelte

Frequentiebereik	
50 kHz:	87,5 MHz t/m 108,0 MHz
30 kHz*:	65,0 MHz t/m 74,0 MHz
Bruikbare gevoeligheid	
50 kHz (S/N: 30 dB, 22,5 kHz):	6,2 dBf (0,56 $\mu$ V/75 $\Omega$ )
30 kHz* (S/N: 26 dB):	8,2 dBf (0,71 $\mu$ V/75 $\Omega$ )
Quieting gevoeligheid	
50 kHz (S/N: 46 dB, 22,5 kHz):	15,2 dBf (1,58 $\mu$ V/75 $\Omega$ )
30 kHz* (S/N: 46 dB):	17,2 dBf (2,0 $\mu$ V/75 $\Omega$ )
Frequentierespons ( $\pm$ 3,0 dB)	30 Hz t/m 15 kHz
Signaal-tot-ruis ratio	
50 kHz:	68 dB (MONO)
30 kHz*:	64,0 dB (MONO)
Selectiviteit ( $\pm$ 400 kHz)	$\geq$ 80 dB
Stereoscheiding	40 dB (1 kHz)

\* Alleen voor de KW-V420BT regio 5/KW-V320BT regio 5/KW-V220BT regio 5.

## REFERENTIES

### LW-tunergedeelte

Frequentiebereik (9 kHz)  
153 kHz t/m 279 kHz

Bruikbare gevoeligheid  
45  $\mu$ V

### MW-tunergedeelte

Frequentiebereik (9 kHz)  
531 kHz t/m 1 611 kHz

Bruikbare gevoeligheid  
28,5  $\mu$ V

### Video gedeelte

Kleursysteem van externe video-ingang  
NTSC/PAL

Extern video-ingangsniveau (RCA/mini-aansluiting)  
1 V<sub>p-p</sub>/75  $\Omega$

Video-uitgangsniveau (RCA-aansluiting)  
1 V<sub>p-p</sub>/75  $\Omega$

### Audio gedeelte

Maximaal vermogen (Voor & Achter)  
50 W x 4

Volledige bandbreedte vermogen (Voor & Achter)  
22 W x 4 (minder dan 1%THV)

Preout-niveau 4 V/10 k $\Omega$

Preout-impedantie  
 $\leq 600 \Omega$

Luidsprekerimpedantie  
4  $\Omega$  t/m 8  $\Omega$

### Algemeen

Bedrijfsvoltage 14,4 V (10,5 V t/m 16 V  
toelaatbaar)

Maximaal stroomverbruik  
10 A

Afmetingen voor installeren (B x H x D)  
KW-V420BT: 182 mm x 111 mm x 165 mm

KW-V320BT/KW-V220BT:  
182 mm x 111 mm x 160 mm

Bedrijfstemperatuur  
-10°C t/m +60°C

Gewicht  
KW-V420BT : 2,6 kg  
KW-V320BT/KW-V220BT: 1,9 kg

Ontwerp en technische gegevens zijn zonder  
voorafgaande kennisgeving wijzigbaar.

## REFERENTIES

### ☐ Handelsmerken en licenties

- Manufactured under license from Dolby Laboratories. Dolby and the double-D symbol are trademarks of Dolby Laboratories.
- "DVD Logo" is a trademark of DVD Format/Logo Licensing Corporation registered in the US, Japan and other countries.
- The "AAC" logo is a trademark of Dolby Laboratories.
- Microsoft and Windows Media are either registered trademarks or trademarks of Microsoft Corporation in the United States and/or other countries.
- "Made for iPod," and "Made for iPhone" mean that an electronic accessory has been designed to connect specifically to iPod, or iPhone, respectively, and has been certified by the developer to meet Apple performance standards. Apple is not responsible for the operation of this device or its compliance with safety and regulatory standards. Please note that the use of this accessory with iPod, or iPhone may affect wireless performance. iPhone, iPod, iPod classic, iPod nano, and iPod touch are trademarks of Apple Inc., registered in the U.S. and other countries.
- Lightning is a trademark of Apple Inc.
- This item incorporates copy protection technology that is protected by U.S. patents and other intellectual property rights of Rovi Corporation. Reverse engineering and disassembly are prohibited.

- Font for this product is designed by Ricoh.
- THIS PRODUCT IS LICENSED UNDER THE MPEG-4 VISUAL PATENT PORTFOLIO LICENSE FOR THE PERSONAL AND NON-COMMERCIAL USE OF A CONSUMER FOR (i) ENCODING VIDEO IN COMPLIANCE WITH THE MPEG-4 VISUAL STANDARD ("MPEG-4 VIDEO") AND/OR (ii) DECODING MPEG-4 VIDEO THAT WAS ENCODED BY A CONSUMER ENGAGED IN A PERSONAL AND NON-COMMERCIAL ACTIVITY AND/OR WAS OBTAINED FROM A VIDEO PROVIDER LICENSED BY MPEG LA TO PROVIDE MPEG-4 VIDEO. NO LICENSE IS GRANTED OR SHALL BE IMPLIED FOR ANY OTHER USE. ADDITIONAL INFORMATION INCLUDING THAT RELATING TO PROMOTIONAL, INTERNAL AND COMMERCIAL USES AND LICENSING MAY BE OBTAINED FROM MPEG LA, LLC. SEE [HTTP://WWW.MPEGLA.COM](http://www.mpegla.com).
- THIS PRODUCT IS LICENSED UNDER THE AVC PATENT PORTFOLIO LICENSE FOR THE PERSONAL USE OF A CONSUMER OR OTHER USES IN WHICH IT DOES NOT RECEIVE REMUNERATION TO (i) ENCODE VIDEO IN COMPLIANCE WITH THE AVC STANDARD ("AVC VIDEO") AND/OR (ii) DECODE AVC VIDEO THAT WAS ENCODED BY A CONSUMER ENGAGED IN A PERSONAL ACTIVITY AND/OR WAS OBTAINED FROM A VIDEO PROVIDER LICENSED TO PROVIDE AVC VIDEO. NO LICENSE IS GRANTED OR SHALL BE IMPLIED FOR ANY OTHER USE. ADDITIONAL INFORMATION MAY BE OBTAINED FROM MPEG LA, L.L.C. SEE [HTTP://WWW.MPEGLA.COM](http://www.mpegla.com)

- Android is a trademark of Google Inc.
- The Bluetooth® word mark and logos are registered trademarks owned by Bluetooth SIG, Inc. and any use of such marks by JVC KENWOOD Corporation is under license. Other trademarks and trade names are those of their respective owners.

### **DIVX**

- Dit DivX Certified® apparaat heeft diverse zware testen ondergaan ter verificatie voor geschiktheid voor weergave van DivX® video. Voor weergave van DivX films, moet u uw apparaat eerst registreren bij [vod.divx.com](http://vod.divx.com). Zoek uw registratiecode in het DivX VOD gedeelte in het installatiemenu van uw apparaat. (Bladzijde 50)
- DivX Certified® voor weergave van DivX® video, inclusief bonusdata.
- DivX®, DivX Certified® en daarmee samenhangende logo's zijn handelsmerken van DivX, LLC en worden onder licentie gebruikt.



**Conformiteitsverklaring met betrekking tot de EMC-richtlijn**  
**Conformiteitsverklaring met betrekking tot de R&TTE-richtlijn van de Europese Unie (1999/5/EC)**  
**Conformiteitsverklaring met betrekking tot de RoHS-richtlijn van de Europese Unie (2011/65/EU)**

**Fabrikant:**

JVC KENWOOD Corporation  
3-12 Moriya-cho, Kanagawa-ku, Yokohama-shi, Kanagawa, 221-0022, Japan

**EU-vertegenwoordiger:**

JVC Technical Services Europe GmbH  
Konrad-Adenauer-Allee 1-11, D-61118 Bad Vilbel, Germany

**English**

Hereby, JVC KENWOOD declares that this unit "KW-V420BT/KW-V320BT/KW-V220BT" is in compliance with the essential requirements and other relevant provisions of Directive 1999/5/EC.

**Français**

Par la présente JVC KENWOOD déclare que l'appareil "KW-V420BT/KW-V320BT/KW-V220BT" est conforme aux exigences essentielles et aux autres dispositions pertinentes de la directive 1999/5/EC.

Par la présente, JVC KENWOOD déclare que ce "KW-V420BT/KW-V320BT/KW-V220BT" est conforme aux exigences essentielles et aux autres dispositions de la directive 1999/5/EC qui lui sont applicables.

**Deutsch**

Hiermit erklärt JVC KENWOOD, dass sich dieser "KW-V420BT/KW-V320BT/KW-V220BT" in Übereinstimmung mit den grundlegenden Anforderungen und den anderen relevanten Vorschriften der Richtlinie 1999/5/EC befindet. (BMW) Hiermit erklärt JVC KENWOOD die Übereinstimmung des Gerätes "KW-V420BT/KW-V320BT/KW-V220BT" mit den grundlegenden Anforderungen und den anderen relevanten Festlegungen der Richtlinie 1999/5/EC. (Wien)

**Nederlands**

Hierbij verklaart JVC KENWOOD dat het toestel "KW-V420BT/KW-V320BT/KW-V220BT" in overeenstemming is met de essentiële eisen en de andere relevante bepalingen van richtlijn 1999/5/EC. Bij deze verklaart JVC KENWOOD dat deze "KW-V420BT/KW-V320BT/KW-V220BT" voldoet aan de essentiële eisen en aan de overige relevante bepalingen van Richtlijn 1999/5/EC.

**Italiano**

Con la presente JVC KENWOOD dichiara che questo "KW-V420BT/KW-V320BT/KW-V220BT" è conforme ai requisiti essenziali ed alle altre disposizioni pertinenti stabilite dalla direttiva 1999/5/EC.

**Español**

Por medio de la presente JVC KENWOOD declara que el "KW-V420BT/KW-V320BT/KW-V220BT" cumple con los requisitos esenciales y cualesquiera otras disposiciones aplicables o exigibles de la Directiva 1999/5/EC.

**Português**

JVC KENWOOD declara que este "KW-V420BT/KW-V320BT/KW-V220BT" está conforme com os requisitos essenciais e outras disposições da Directiva 1999/5/EC.

**Polska**

JVC KENWOOD niniejszym oświadcza, że "KW-V420BT/KW-V320BT/KW-V220BT" spełnia zasadnicze wymogi oraz inne istotne postanowienia dyrektywy 1999/5/EC.

**Český**

JVC KENWOOD tímto prohlašuje, že tento "KW-V420BT/KW-V320BT/KW-V220BT" je ve shodě se základními požadavky a dalšími příslušnými ustanoveními směrnice 1999/5/EC.

**Magyar**

Alulírott, JVC KENWOOD, kijelenti, hogy a jelen "KW-V420BT/KW-V320BT/KW-V220BT" megfelel az 1999/5/EC irányelvben meghatározott alapvető követelményeknek és egybe vonatközo előírásoknak.

**Svenska**

Härmed intygar JVC KENWOOD att denna "KW-V420BT/KW-V320BT/KW-V220BT" står i överensstämmelse med de väsentliga egenskapskrav och övriga relevanta bestämmelser som framgår av direktiv 1999/5/EC.

**Suomi**

JVC KENWOOD vakuuttaa täten että "KW-V420BT/KW-V320BT/KW-V220BT" tyyppinen laite on direktiivin 1999/5/EC oleellisten vaatimusten ja sitä koskevien direktiivin muiden ehtojen mukainen.

**Slovensko**

S tem JVC KENWOOD izjavlja, da je ta "KW-V420BT/KW-V320BT/KW-V220BT" v skladu z osnovnimi zahtevami in ostalimi ustreznimi predpisi Direktive 1999/5/EC.

**Slovensky**

Spoločnosť JVC KENWOOD týmto vyhlasuje, že "KW-V420BT/KW-V320BT/KW-V220BT" spĺňa základné požiadavky a ďalšie príslušné ustanovenia Direktívy 1999/5/EC.

**Dansk**

Undertegnede JVC KENWOOD erklærer harved, at følgende udstyr "KW-V420BT/KW-V320BT/KW-V220BT" overholder de væsentlige krav og øvrige relevante krav i direktiv 1999/5/EC.

**Ελληνικά**

ΜΕ ΤΗΝ ΠΑΡΟΥΣΑ JVC KENWOOD ΔΗΛΩΝΕΙ ΟΤΙ "KW-V420BT/KW-V320BT/KW-V220BT" ΣΥΜΜΟΡΦΩΝΕΤΑΙ ΠΡΟΣ ΤΙΣ ΟΥΣΙΩΔΕΙΣ ΑΠΑΙΤΗΣΕΙΣ ΚΑΙ ΤΙΣ ΛΟΙΠΕΣ ΣΧΕΤΙΚΕΣ ΔΙΑΤΑΞΕΙΣ ΤΗΣ ΟΔΗΓΙΑΣ 1999/5/EC.

**Eesti**

Sellega kinnitab JVC KENWOOD, et see "KW-V420BT/KW-V320BT/KW-V220BT" vastab direktiivi 1999/5/EC põhiliste nõudmistele ja muudele asjakohastele määrustele.

**Latviešu**

Ar šo, JVC KENWOOD, apstiprina, ka "KW-V420BT/KW-V320BT/KW-V220BT" atbilst Direktīvas 1999/5/EC galvenajām prasībām un citiem tās nosacījumiem.

**Lietuviškai**

Šiuo, JVC KENWOOD, pareiškia, kad šis "KW-V420BT/KW-V320BT/KW-V220BT" atitinka pagrindinius Direktyvos 1999/5/EC reikalavimus ir kitas svarbias nuostatas.

**Malti**

Hawnhekk, JVC KENWOOD, jiddikjara li dan "KW-V420BT/KW-V320BT/KW-V220BT" jikkonforma mal-htigijiet essenzjali u ma provvedimenti oħrajn relevanti li hemm fid-Direttiva 1999/5/EC.

**Українська**

Компанія JVC KENWOOD заявляє, що цей виріб "KW-V420BT/KW-V320BT/KW-V220BT" відповідає ключовим вимогам та іншим пов'язаним положенням Директиви 1999/5/EC.

**Türkçe**

Bu vesileyle JVC KENWOOD, "KW-V420BT/KW-V320BT/KW-V220BT" ünitesinin, 1999/5/EC Direktifinin başlıca gereksinimleri ve diğer ilgili hükümleri ile uyumlu olduğunu beyan eder.

**Hrvatski**

Ovime JVC KENWOOD izjavljuje da je ova jedinica "KW-V420BT/KW-V320BT/KW-V220BT" je u skladu s osnovnim zahtjevima i drugim relevantnim odredbama Direktive 1999/5/EC.





**JVC**