

# JVC

## KW-V420BT KW-V320BT KW-V220BT

---

### МОНИТОР З DVD РЕСИВРОМ ІНСТРУКЦІЯ З ЕКСПЛУАТАЦІЇ

JVCKENWOOD Corporation

**Ця інструкція використовується для опису моделей, перерахованих нижче. Доступність моделі і її характеристики (функції) можуть відрізнятися в залежності від країни та регіону продажів.**

- Регіон 2 (Регіональний код DVD:2)
- Регіон 5 (Регіональний код DVD:5)



# ЗМІСТ

<b>ПЕРЕД ВИКОРИСТАННЯМ</b> .....	<b>2</b>
Переустановка параметрів пристрою.....	3
<b>ПОЧАТКОВІ НАЛАШТУВАННЯ</b> .....	<b>4</b>
Початкове налаштування.....	4
Налаштування годинника.....	4
<b>ОСНОВИ</b> .....	<b>5</b>
Назви та функції компонентів.....	5
Загальні операції.....	7
Загальні операції з екраном.....	8
Вибір джерела відтворення.....	10
Використання спливаючого швидкого меню .....	11
<b>ДИСКИ</b> .....	<b>12</b>
<b>USB</b> .....	<b>17</b>
<b>Android</b> .....	<b>19</b>
<b>iPod/iPhone</b> .....	<b>21</b>
<b>APPs</b> .....	<b>23</b>
<b>ТЮНЕР</b> .....	<b>24</b>
<b>ІНШІ ЗОВНІШНІ КОМПОНЕНТИ</b> .....	<b>28</b>
Використання відеокамери заднього виду.....	28
Використання зовнішніх аудіо-/відеопрогравачів — AV-IN.....	30

<b>BLUETOOTH</b> .....	<b>31</b>
<b>НАЛАШТУВАННЯ</b> .....	<b>39</b>
Налаштування для використання програм iPod touch/iPhone/Android.....	39
Регулювання звуку.....	40
Налаштування відтворення відео.....	43
Зміна вигляду дисплея.....	44
Налаштування головного екрану .....	45
Налаштування системних налаштувань.....	46
Налаштування елементів меню .....	48
<b>БЛОК ДИСТАНЦІЙНОГО КЕРУВАННЯ</b> .....	<b>51</b>
<b>ПІДКЛЮЧЕННЯ/УСТАНОВКА</b> .....	<b>53</b>
<b>ДОВОДКА ІНФОРМАЦІЯ</b> .....	<b>58</b>
Обслуговування.....	58
Додаткова інформація .....	58
Список повідомлень про помилки.....	62
Пошук та усунення несправностей.....	62
Характеристики .....	65

## Ознайомлення з цим посібником:

- Для пояснення головним чином використовуються ілюстрації KW-V420BT Region 2. Дисплеї та панелі, які показано у даній інструкції, є прикладами для здійснення чіткого пояснення операцій. З цієї причини вони можуть відрізнятися від реальних дисплеїв та панелей.
- У даній інструкції головним чином пояснюються операції за допомогою кнопок на панелі монітору та сенсорній панелі. Для операцій з використанням окремо придбаного пульту дистанційного керування (доступного лише для KW-V420BT Region 2/KW-V320BT Region 2/KW-V220BT Region 2) див. сторінку 51.
- < > позначає змінні екрани/меню/операції/налаштування, що з'являються на сенсорній панелі.
- [ ] позначає кнопки на сенсорній панелі.
- **Мова, якою виводяться повідомлення:** З метою пояснення використовуються повідомлення англійською мовою. Мову пояснень можна вибрати в меню <Settings>. (Стор. 50)
- Оновлена інформація (найновіша інструкція з експлуатації, оновлення системи, нові функції тощо) доступна на <<http://www.jvc.net/cs/car/>>.

# ПЕРЕД ВИКОРИСТАННЯМ

## УВАГА!

Перед використанням пристрою прочитайте цей посібник, щоб дізнатись, як правильно використовувати даний пристрій. Обов'язково прочитайте і дотримуйтесь ПОПЕРЕДЖЕНЬ та ЗАСТЕРЕЖЕНЬ, зазначених у цьому посібнику. Зберігайте посібник у безпечному та доступному місці для майбутньої довідки.

## ⚠ ПОПЕРЕДЖЕННЯ: (Щоб запобігти нещасним випадкам та пошкодженням)

- НЕ встановлюйте ніяких пристроїв і не приєднуйте жодних кабелів у місцях, де:
  - заважати повороту керма або переміщенню ручки переключення передач.
  - перешкоджати роботі таких пристроїв безпеки, як подушки безпеки.
  - затуляти огляд.
- НЕ виконуйте ніяких операцій з пристроєм під час керування авто. Якщо ж це необхідно зробити, уважно стежте за рухом.
- Під час руху водій не повинен відволікатися і дивитись на монітор.

## Маркування виробів, в яких використовується лазер

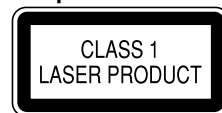

До корпусу/оболонки прикріплено наліпку, яка вказує на те, що компонент використовує лазерні промені, що класифікуються за Класом 1. Це означає, що пристрій використовує лазерні промені, що відносяться до класу слабких променів. Зовні пристрою немає ризику небезпечного випромінювання.

## ПЕРЕД ВИКОРИСТАННЯМ



**Декларація про відповідність вимогам Директиви**

**Декларація про відповідність вимогам**

**Директиви R&TTE 1999/5/EC**

**Декларація про відповідність вимогам**

**Директиви RoHS 2011/65/EU**

**Виробник:**

JVC KENWOOD Corporation

3-12 Moriya-cho, Kanagawa-ku, Yokohama-shi,

Kanagawa, 221-0022, Japan

**Представник у ЕС:**

JVC Technical Services Europe GmbH

Konrad-Adenauer-Allee 1-11, D-61118 Bad Vilbel,

Germany

**Україна**

Цим, JVC KENWOOD декларує, що цей виріб

“KW-V420BT/KW-V320BT/KW-V220BT” Відповідає

суттєвим вимогам та іншим відповідним пунктам

Директиви 1999/5/EC.

### **⚠ Застереження відносно монітора:**

- Монітор, вбудований у даний пристрій, виготовлено за допомогою високоточних технологій, однак на ньому може бути кілька неробочих точок. Це є неминучим фактом, і не може бути розцінено як пошкодження.
- Не підставляйте монітор під прямі сонячні промені.
- Не натискайте на кнопки сенсорної панелі кульковою ручкою або подібним предметом з гострим кінцем. Торкайтеся кнопок на сенсорній панелі безпосередньо пальцем (якщо рука в рукавичці, зніміть її).
- В разі, коли температура є надто низькою або надто високою...
  - Всередині відбуваються хімічні реакції, внаслідок чого у роботі пристрою можуть виникати збої.
  - Зображення можуть бути нечіткими або змінюватись надто повільно. За таких умов може втрачатись синхронізація зображення та звуку, а також погіршуватись якість зображень.

### **Для безпеки...**

- Не слід занадто підвищувати рівень гучності, оскільки при цьому керування машиною стає небезпечним через приглушення зовнішніх звуків. Це також може призвести до втрати слуху.
- Зупиняйте машину перед виконанням будь-яких складних операцій.

### **Температура в автомобілі...**

Залишивши машину на тривалий час у жарку чи холодну погоду, перед роботою з пристроєм зачекайте, доки температура в автомобілі не стане нормальною.

### **☐ Переустановлення параметрів пристрою**

Якщо пристрій не працює належним чином, натисніть кнопку скидання налаштувань.

#### **KW-V420BT**



#### **KW-V320BT**



#### **KW-V220BT**



# ПОЧАТКОВІ НАЛАШТУВАННЯ

## Початкове настроювання

При першому вмиканні живлення або у випадку скидання налаштувань пристрою з'являється екран початкового налаштування.

- Можна також змінити налаштування на екрані <Settings>. (Стор. 48)

### 1 Виконайте початкові налаштування.



<Demonstration> Вмикання або вимикання демонстрації функцій дисплею.  
(Стор. 49)

<Language> Вибір мови тексту, що відображає інформацію на екрані.  
(Стор. 50)

- Встановіть параметр <GUI Language> для відображення робочих кнопок та пунктів меню вибраною мовою (**[Local]**) або англійською мовою (**[English]**).

<Angle>\* Відрегулюйте кут панелі.  
(Стор. 7)

<iPod Setup> Виберіть спосіб підключення iPod/iPhone.  
(Стор. 21)

<Rear Camera> Налаштуйте параметри для відображення зображення з підключеної камери заднього виду.  
(Стор. 28)

<User Customize> Зміна вигляду дисплея.  
(Стор. 44)

### 2 Кінець процедури.

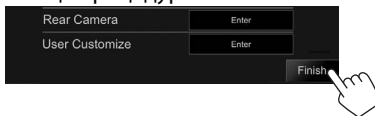

Відображається головний екран.

\* Тільки для KW-V420BT.

## Налаштування годинника

### 1 Відобразіть головний екран.

На панелі монітора:

**KW-V420BT**    **KW-V320BT**    **KW-V220BT**

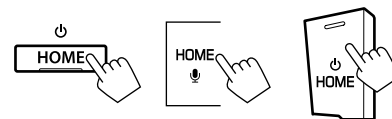

### 2 Відобразіть екран <Clock>.

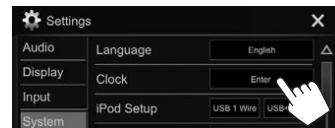
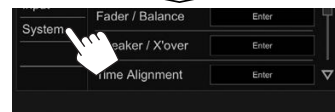
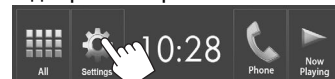

- Ви також можете відобразити екран налаштувань <Clock>, натиснувши на область годинника на головному екрані.

### 3 Встановіть час на годиннику.



**<Radio Data System>** Синхронізація часу годинника з сигналами FM Radio Data System.

**<OFF>** Ручне налаштування годинника. (Див. нижче.)

При виборі **<OFF>**:

Відрегулюйте години (①), потім хвилини (②).

- Натисніть **[Reset]**, щоб встановити хвилини на "00".

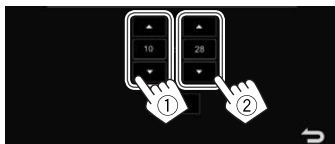

### 4 Кінець процедури.



### Назви та функції компонентів

#### ⚠ Попередження щодо налаштувань гучності:

Цифрові пристрої створюють зовсім незначний шум у порівнянні з іншими джерелами. Щоб запобігти пошкодженню гучномовців при раптовому збільшенні рівня вихідного сигналу, зменшіть гучність перед початком відтворення з цих джерел цифрового звуку.

#### KW-V420BT

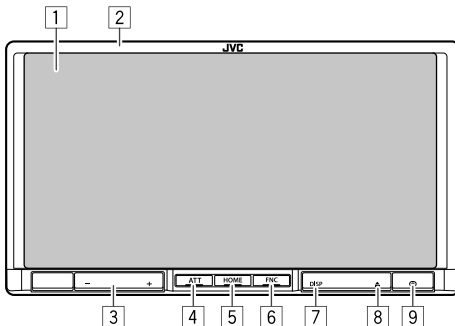

- 1 Екран (сенсорна панель)
- 2 Панель монітора\*
- 3 Кнопка VOLUME -/+  
Регулювання рівня звуку. (Стор. 7)
- 4 Кнопка ATT  
Приглушення звуку. (Стор. 7)
- 5 Кнопка HOME/⏻  
  - Відображення головного екрану. (Натисніть) (Стор. 9)
  - Вмикання живлення. (Натисніть) (Стор. 7)
  - Вимкнення живлення. (Утримання) (Стор. 7)

- 6 Кнопка FNC/⏻  
  - Відкриття швидкого меню. (Натисніть) (Стор. 11)
  - Активує голосовий набір. (Утримання) (Стор. 36)
- 7 Кнопка DISP/DISP OFF  
  - Перемикання екрана. (Натисніть)  
– Екран, на який відбувається перемикання, залежить від налаштування **<Navigation Input>** (Стор. 49).
  - Вимикання екрану. (Утримання) (Стор. 8)
  - Вмикає екран. (Утримання) (Стор. 8)
- 8 Кнопка ▲ (виймання)  
Виймання диска. (Повний нахил панелі монітору.) (Стор. 12)
- 9 Кнопка скидання  
Перезавантаження пристрою. (Стор. 3)

\* Можна змінити колір кнопок на панелі монітору. (Стор. 44)

## ОСНОВИ

### KW-V320BT

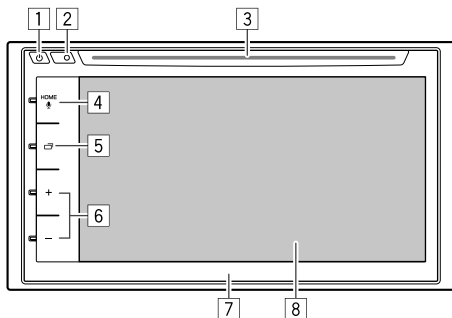

- 1 Кнопка
  - Вмикання живлення. (Натисніть) (Стор. 7)
  - Вимкнення живлення. (Утримання) (Стор. 7)
  - Відкриття швидкого меню. (Натисніть) (Стор. 11)
- 2 Кнопка скидання  
Перезавантаження пристрою. (Стор. 3)
- 3 Завантажувальний отвір
- 4 Кнопка HOME/
  - Відображення головного екрану. (Натисніть) (Стор. 9)
  - Активує голосовий набір. (Утримання) (Стор. 36)
- 5 Кнопка
  - Перемикання екрану. (Натисніть)
    - Екран, на який відбувається перемикання, залежить від налаштування <Navigation Input> (Стор. 49).
  - Вимикання екрану. (Утримання) (Стор. 8)
  - Вмикає екран. (Утримання) (Стор. 8)

- 6 Кнопка Volume +/-  
Регулювання рівню звуку. (Стор. 7)
- 7 Панель монітора\*
- 8 Екран (сенсорна панель)

\* Можна змінити колір кнопок на панелі монітору. (Стор. 44)

### KW-V220BT

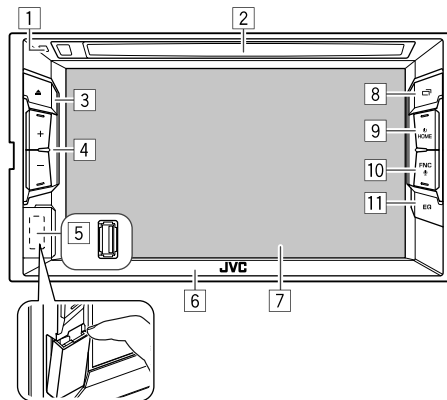

- 1 Кнопка скидання  
Перезавантаження пристрою. (Стор. 3)
- 2 Завантажувальний отвір
- 3 Кнопка (виймання)  
Висуває диск. (Натисніть) (стор. 12)
- 4 Кнопка Volume +/-  
Регулювання рівню звуку. (Стор. 7)
- 5 Вхідний роз'єм USB (Стор. 55)
- 6 Панель монітора
- 7 Екран (сенсорна панель)
- 8 Кнопка
  - Перемикання екрану. (Натисніть)
    - Екран, на який відбувається перемикання, залежить від налаштування <Navigation Input> (Стор. 49).
  - Вимикання екрану. (Утримання) (Стор. 8)
  - Вмикає екран. (Утримання) (Стор. 8)
- 9 Кнопка HOME/
  - Відображення головного екрану. (Натисніть) (Стор. 9)
  - Вмикання живлення. (Натисніть) (Стор. 7)
  - Вимкнення живлення. (Утримання) (Стор. 7)
- 10 Кнопка FNC/
  - Відкриття швидкого меню. (Натисніть) (Стор. 11)
  - Активує голосовий набір. (Утримання) (Стор. 36)
- 11 Кнопка EQ  
Відображення екрану <Equalizer>. (Стор. 40)

## ОСНОВИ

### Загальні операції

#### Включення живлення

KW-V420BT KW-V320BT KW-V220BT



#### Відключення живлення

KW-V420BT KW-V320BT KW-V220BT



#### Регулювання гучності

Регулювання гучності (від 00 до 35)  
KW-V420BT

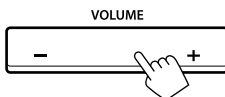

KW-V320BT

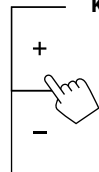

KW-V220BT

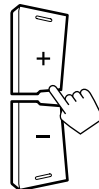

Натисніть "+" для збільшення або натисніть "-" для зменшення.

- При натисканні та утримуванні кнопки безперервно збільшує/зменшує гучність.

#### Приглушення звуку (тільки для KW-V420BT)



Загорається індикатор АТТ.

**Щоб відмінити приглушення:** Натисніть ту ж саму кнопку ще раз.

#### Регулювання кута панелі (тільки для KW-V420BT)

##### 1 Відображення екрану <Angle Adjust>.

На головному екрані:

- Натискайте [▽] кілька разів, щоб перегоріли сторінки на екрані меню <Display>.

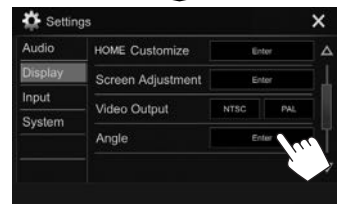
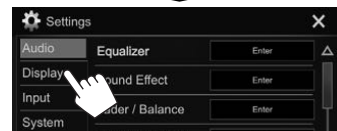

##### 2 Оберіть кут (0 – 6).

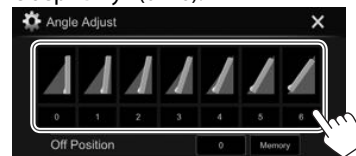

- Щоб налаштувати поточне положення, як положення вимкнення живлення, оберіть [Memory].

## ОСНОВИ

### ❑ Вимикання екрану

На спливаючому швидкому меню (Стор. 11):  
Відобразити спливаюче швидке меню, натиснувши FNC (для KW-V420BT/KW-V220BT) або  $\square$  (для KW-V320BT) на панелі монітору, тоді виберіть [Display OFF].



На панелі монітора:

**KW-V420BT**    **KW-V320BT**    **KW-V220BT**



**Вмикання екрану:** Натисніть та утримуйте ту ж саму кнопку або торкніться дисплею.

### ❑ Увімкнення/вимкнення джерела AV (аудіо/відео)

Можна активувати функцію AV, вибравши джерело на головному екрані.



**Щоб вибрати джерело, що не відображається на головному екрані:** Натисніть [All]. (Стор. 10)

**Щоб вимкнути джерело AV (аудіо/відео):**



## Загальні операції з екраном

### ❑ Загальний опис екрану

Ви можете відображати інші екрани в будь-який час для зміни джерела, показу інформації, зміни налаштувань тощо.

### Екран керування джерелом

Здійснює операції з відтворення джерела.

- Робочі кнопки та відображена інформація відрізняються залежно від вибраного джерела.

### KW-V420BT/KW-V220BT

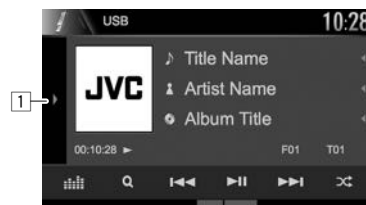

### KW-V320BT



### Загальні робочі кнопки:

- 1 Відображення іншого вікна робочих кнопок.\*
- 2 Тільки для KW-V320BT: Кнопка FNC Відкриття швидкого меню. (Стор. 11)
- 3 Тільки для KW-V320BT: Кнопки джерела Зміна джерела відтворення. (Стор. 10)
  - Відображаються кнопки джерела, які зображені на головному екрані. (Стор. 9)

\* Не з'являється, коли немає інших робочих кнопок, крім тих, які в даний час відображаються на екрані керування джерелом.



## ОСНОВИ

### Керування жестами на екрані керування джерелом:

Ви можете також керувати відтворенням, переміщуючи палець на сенсорній панелі наступним чином (для деяких джерел функція керування жестами недоступна).

- **Переміщайте палець вгору/вниз:** Така ж функція, що й при натисканні [ ] [ ].
- **Переміщайте палець вліво/вправо:** Така ж функція, що й при натисканні [◀◀]/[▶▶].
- **Переміщення пальцем за годинниковою стрілкою або проти годинникової стрілки:** збільшення/зменшення гучності.

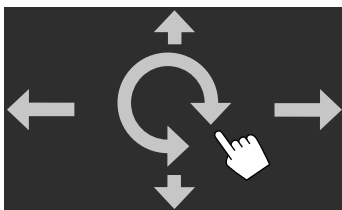

### Головний екран

Відображення екрана керування джерелом та екрана налаштувань.

- Ви можете організувати елементи, що відображаються на головному екрані. (Стор. 45)

### KW-V420BT/KW-V220BT



### Загальні робочі кнопки:

- 1 Відображення усіх джерел та елементів відтворення. (Стор. 10)
- 2 Відображення екрану <Settings>. (Див. праву колонку.)
- 3 Відображення екрану <Clock>. (Стор. 4)
- 4 Відображення екрану керування телефоном. (Стор. 35)
- 5 Відображення джерела, яке в даний час відтворюється.
- 6 Зміна джерела відтворення. (Стор. 11)

### KW-V320BT



### Загальні робочі кнопки:

- 1 Зміна джерела відтворення. (Стор. 11)
- 2 Відображення екрану <Clock>. (Стор. 4)
- 3 Кнопка ▲ (виймання): Висуває диск. (Натисніть) (Стор. 12)
- 4 Кнопка [G]: Відображення екрану <User Customize>. (Стор. 44)
- 5 Кнопка [Settings]: Відображення екрану <Settings>. (Див. праву колонку.)
- 6 Кнопка [All]: Відображення усіх джерел та елементів відтворення. (Стор. 10)
- 7 Кнопка [Phone]: Відображення екрану керування телефоном. (Стор. 35)

### Екран <Settings>

Зміна детальних налаштувань. (Стор. 48)

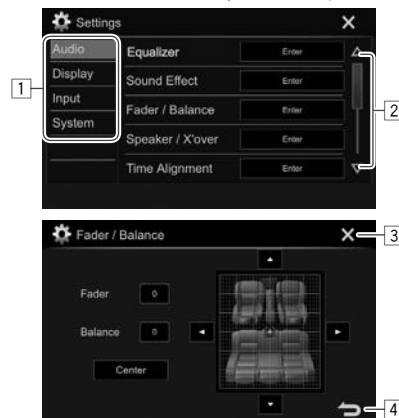

### Загальні робочі кнопки:

- 1 Вибір категорії меню.
- 2 Зміна сторінки.
- 3 Закриття екрану налаштувань і повернення до екрану управління джерелом.
- 4 Повернення до попереднього екрана.

## ОСНОВИ

### ❑ Операції на сенсорній панелі

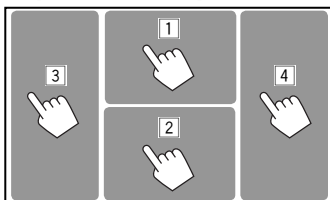

- 1 Відображення меню керування відео під час відтворення відео.

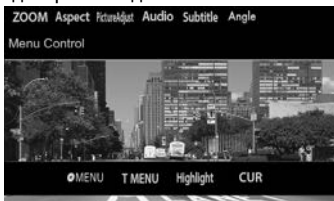

- 2 Відображення екрану керування джерелом під час відтворення відео.

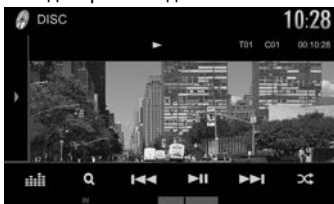

- Робочі кнопки зникають після торкання екрану, або якщо не виконується ніяка операція впродовж близько 5 секунд.

- 3 Перехід до попереднього розділу/доріжки.\*  
4 Перехід до наступного розділу/доріжки.\*

\* Недоступно для відтворення відео з зовнішнього компоненту.

### Вибір джерела відтворення

На головному екрані:



- [AV Off]** Вимкнення джерела AV (аудіо/відео). (Стор. 8)
- [Camera]** Перемикання на відеокамеру, підключену до входу з камери заднього виду. (Стор. 28)
- [Now Playing]** Відображення джерела, яке в даний час відтворюється.
- [Tuner]** Перемикання на радіотрансляцію. (Стор. 24)
- [Disc]** Відтворення диску. (Стор. 12)
- [USB]** Відтворення файлів на USB-пристрої. (Стор. 17)
- [iPod]** Відтворення за допомогою iPod/iPhone. (Стор. 21)
- [Android™]** Відтворення Android-пристрою. (Стор. 19)
- [BT Audio]** Відтворювати записи з Bluetooth-аудіопрогравача. (Стор. 37)

**[AV-IN]\*** вхідних роз'ємів iPod/AV-IN. (Стор. 30)

**[Apps]** Перемикання на екран додатку з підключеного iPod touch/iPhone/пристрою Android. (Стор. 23)

### Щоб повернутись до головного екрану

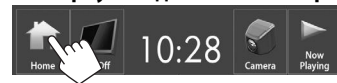

\* Підлягає вибору тільки тоді, коли **<iPod Setup>** встановлено на **[USB 1 Wire]**. (Стор. 21)

## ОСНОВИ

### ❑ Вибір джерела відтворення на головному екрані



- Ви можете змінити елементи, що відображаються на головному екрані. (Стор. 45)

### Використання спливаючого швидкого меню

Коли з'являється вікно керування джерелом, Ви можете перейти до іншого екрану за допомогою спливаючого швидкого меню.

#### 1 Відкрийте спливаюче швидке меню. KW-V420BT KW-V320BT KW-V220BT



- Тільки для KW-V320BT: Ви можете також відобразити спливаюче швидке меню, натиснувши **[FNC]** на екрані управління джерелом.

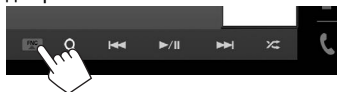

#### 2 Виберіть пункт, до якого потрібно перейти.

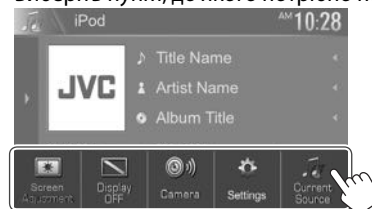

#### Для KW-V420BT/KW-V220BT

- [Screen Adjustment]** Відображення екрану регулювання зображення. (Стор. 43)
- [Display OFF]** Вимикання екрану. (Стор. 8)
- [Camera]** Відображення зображення з камери заднього виду. (Стор. 28)
- [Settings]** Відображення екрану <Settings>. (Стор. 48)
- [Current Source]** Відображення поточного екрана керування джерелом.

#### Для KW-V320BT

- [Phone]** Відображення екрану керування телефоном. (Стор. 35)
- [Voice]** Активує голосовий набір. (Стор. 36)
- [EQ]** Відображення екрану <Equalizer>. (Стор. 40)
- [Picture Adjust]** Відображення екрану регулювання зображення. (Стор. 43)
- [User Customize]** Відображення екрану <User Customize>. (Стор. 44)

**Закриття спливаючого меню:** Торкніться будь-якого місця на екрані, за межами спливаючого швидкого меню.

# ДИСКИ

## Відтворення диску

- Якщо на диску відсутнє меню, усі доріжки будуть програватись у режимі циклічного повтору, доки не буде змінено джерело або висунено диск.
- Інформацію про типи дисків/файлів, що підтримуються, див на стор. 59.

## Як вставляти диск

Вставте диск стороною з етикетною вгору.

### KW-V420BT

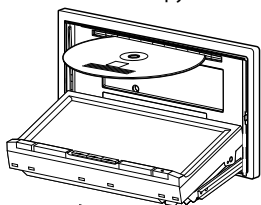
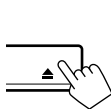

### KW-V320BT



### KW-V220BT

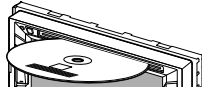

Джерело зміниться на "DISC" та почнеться програвання.

- Під час вставки диску загорається індикатор IN.

- Якщо на екрані з'являється значок "⊘", це означає, що пристрій не може виконати задану операцію.
  - У деяких випадках операції можуть не виконуватись і без виведення на екран значка "⊘".
- Під час відтворення багатоканального цифрового диску багатоканальні сигнали конвертуються у стерео.

## Висування диску

### KW-V420BT



### KW-V220BT



## KW-V320BT

Натисніть [▲] на головному екрані або "DISC" на екрані управління джерелом.

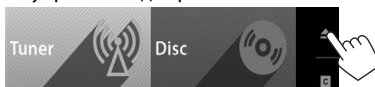

- Під час виймання диску тягніть його горизонтально.
- Можна вийняти диск під час відтворення іншого джерела AV (аудіо/відео).
- Якщо диск після висування не буде забрано протягом 15 секунд, він автоматично буде втягнений знов у завантажувальний отвір для захисту від пилу.

## Закриття панелі монітора (тільки для KW-V420BT)

Після виймання диску натисніть ▲ на панелі монітору. Панель монітору закрито.

## Функції відтворення

Коли робочі кнопки не відображаються на екрані, торкніться ділянки, яку відображено на малюнку.

- Як змінити налаштування для відтворення відео, див. стор. 43.

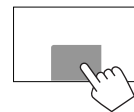

## Індикатори та кнопки на екрані керування джерелом Для відтворення відео

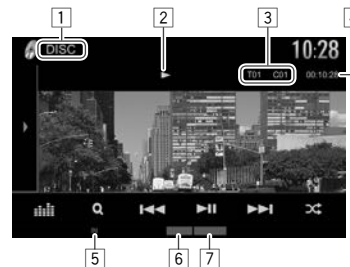

## Інформація стосовно відтворення

- Інформація, що відображається на екрані, відрізняється залежно від типу диска/файла, що відтворюється.

- 1 Тип носія
- 2 Стан відтворення
- 3 Інформація про елемент, що відтворюється (№ назви/№ розділу/№ папки/№ файлу/№ доріжки)
- 4 Час відтворення
- 5 Індикатор IN
- 6 Режим відтворення (Стор. 15)
- 7 Тип файлу

## ДИСКИ

### Робочі кнопки

- Доступні кнопки на екрані та операції відрізняються залежно від типу диска/файла, що відтворюється.

[▶]/[⏏]\* Відображення іншого вікна робочих кнопок.

- Для того, щоб приховати вікно, натисніть [◀]/[⏏]\*.

[📊] Відображення екрану <Equalizer>. (Стор. 40)

[Q] Відображення списку папок/доріжок. (Стор. 14)

- [◀◀] [▶▶]
- Вибір розділів/доріжок. (Натисніть)
  - Пошук у зворотному/прямому напрямку. (Утримання)
  - Уповільнене відтворення у режимі паузи. (Утримання)

[▶||] Починає/призупиняє відтворення.

[⏏] Вибір режиму випадкового відтворення. (Стор. 15)

[📁] [➕] Вибір папки.

[↺] Вибір режиму повтору відтворення. (Стор. 15)

[■] Зупинка відтворення.

[MODE] Зміна налаштувань для відтворення диска на екрані <DISC Mode>. (Стор. 16)

- Для відображення всіх доступних робочих кнопок, натисніть [▶]/[⏏]\*, щоб відобразити інше вікно робочих кнопок.

\* Вид кнопок відрізняється в залежності від моделі:

[▶] або [◀] для KW-V420BT/KW-V220BT/[⏏] або [⏏] для KW-V320BT.

### Для відтворення аудіо

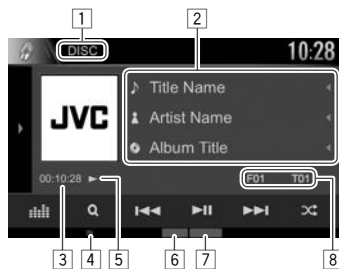

### Інформація стосовно відтворення

- Інформація, що відображається на екрані, відрізняється залежно від типу диска/файла, що відтворюється.

1 Тип носія

2 Інформація щодо доріжки/файлу

- Якщо на екрані відображений не весь текст, його прокрутка здійснюється натисканням [◀].

3 Час відтворення

4 Індикатор IN

5 Стан відтворення

6 Режим відтворення (Стор. 15)

7 Тип файлу

8 Інформація про елемент, що відтворюється (№ папки/№ файлу/№ доріжки)

### Робочі кнопки

- Доступні кнопки на екрані та операції відрізняються залежно від типу диска/файла, що відтворюється.

[▶]/[⏏]\* Відображення іншого вікна робочих кнопок.

- Для того, щоб приховати вікно, натисніть [◀]/[⏏]\*.

[📊] Відображення екрану <Equalizer>. (Стор. 40)

[Q] Відображення списку папок/доріжок. (Стор. 14)

- [◀◀] [▶▶]
- Вибір доріжки. (Натисніть)
  - Пошук у зворотному/прямому напрямку. (Утримання)

[▶||] Починає/призупиняє відтворення.

[■] Зупинка відтворення.

[⏏] Вибір режиму випадкового відтворення. (Стор. 15)

[📁] [➕] Вибір папки.

[↺] Вибір режиму повтору відтворення. (Стор. 15)

[MODE] Зміна налаштувань для відтворення диска на екрані <DISC Mode>. (Стор. 16)

- Для відображення всіх доступних робочих кнопок, натисніть [▶]/[⏏]\*, щоб відобразити інше вікно робочих кнопок.

\* Вид кнопок відрізняється в залежності від моделі:

[▶] або [◀] для KW-V420BT/KW-V220BT/[⏏] або [⏏] для KW-V320BT.

## ДИСКИ

### ❑ Вибір папок/доріжок зі списку

1

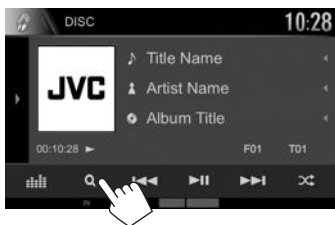

2 Виберіть папку (1), а потім елемент у вибраній папці (2).

- Повторіть процедуру, доки не виберете потрібну доріжку.

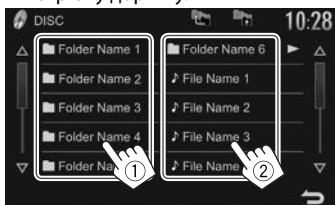

- Ви можете налаштувати сторінку на відображення більшої кількості елементів, натиснувши [▲]/[▼].
- Натисніть [▲], щоб повернутися до кореневої папки.
- Натисніть [↶], щоб повернутися до попереднього рівня.
- Якщо ви бажаєте відтворити усі доріжки у папці, натисніть [▶] справа від потрібної папки.

### ❑ Операції з меню відео

Ви можете відобразити екран меню відео під час його відтворення.

- Робочі кнопки щезають після торкання екрану, або якщо не виконується ніяка операція впродовж близько 5 секунд.

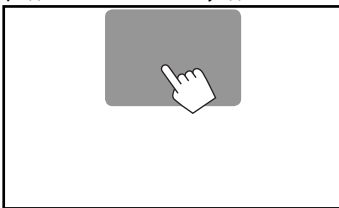

### Для відтворення відео, окрім VCD



- Доступні кнопки на екрані та операції відрізняються залежно від типу диска/файла, що відтворюється.

### [MENU]

Відображення меню диска (DVD).

### [T MENU]

Відображення меню диска (DVD).

### [Highlight]

Перемикання на режим прямого вибору меню диску. Натисніть потрібний елемент для вибору.

- Для відновлення екрану, натисніть [↶].

### [CUR]

Відображення меню/екрана вибору епізоду.

- [▲] [▼] [◀▶]: Вибір елементу.
- [Enter]: Підтвердження вибору.
- [Return]: Повернення до попереднього екрана.

### [ZOOM]

Відображення екрану вибору розміру зображення. (Стор. 44)

### [Aspect]

Вибір співвідношення сторін екрану. (Стор. 43)

### [PictureAdjust]

Відображення екрану регулювання зображення. (Стор. 43)

### [Audio]

Вибір типу аудіо.

### [Subtitle]

Вибір типу субтитрів.

### [Angle]

Вибір кута перегляду.

## ДИСКИ

### Для VCD



[MENU]

Відображення меню диска.

[Audio]

Вибір звукового каналу (ST: стерео, L: лівий, R: правий).  
Відображення/приховування кнопок прямого вибору. (Див. праву колонку.)

[Direct]

[Return]

Відображення попереднього екрану або меню.

[ZOOM]

Відображення екрану вибору розміру зображення. (Стор. 44)

[Aspect]

Вибір співвідношення сторін екрану. (Стор. 43)

[PictureAdjust]

Відображення екрану регулювання зображення. (Стор. 43)

### Щоб вибрати доріжку безпосередньо на VCD

- При відтворенні VCD з активованою функцією PBC, зупиніть відтворення, щоб деактивувати функцію PBC, а потім скористайтеся кнопками прямого вибору, щоб вибрати номер доріжки.



- Якщо введено невірне число, натисніть [DIR/CLR], щоб видалити останній введений символ.

### Вибір режиму відтворення Вибір режиму повтору відтворення

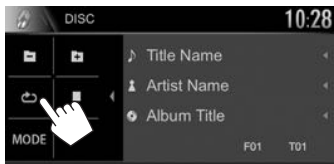
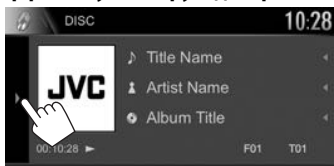

### Вибір режиму випадкового відтворення



- Розміщення кнопок відрізняється залежно від типу диску/файлу, що відтворюється.
  - Коли [REPEAT] не відображається, відкрийте інше вікно робочих кнопок, натиснувши [F0]/[F1]\*.
- Доступні режими відтворення відрізняються залежно від типу диска/файлу, що відтворюється.
- Не можна одночасно вмикати режим повторення та режим відтворення у випадковому порядку.
- Кожного разу після натискання цієї кнопки режим відтворення змінюється. (Загорається відповідний індикатор.)
  - Доступні елементи відрізняються залежно від типу диска/файлу, що відтворюється.



Повторюється відтворення поточного розділу.



Повтор відтворення поточної назви/програми.



Повторно відтворюється поточна доріжка.



Повторюється відтворення усіх доріжок з поточної папки.



Відтворення у випадковому порядку всіх доріжок з поточної папки, потім - доріжок з наступної папки.



У випадковій послідовності відтворюються всі доріжки.

**Щоб скасувати відтворення з повтором/у випадковому порядку:** Натискайте кнопку декілька разів, поки не зникне індикатор.

\* Вид кнопок відрізняється в залежності від моделі:  
[F0] для KW-V420BT/KW-V220BT/[F1] для KW-V320BT.

## ДИСКИ

### Налаштування для відтворення диску—<DISC Mode>

1

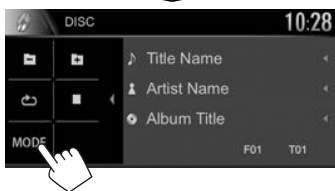
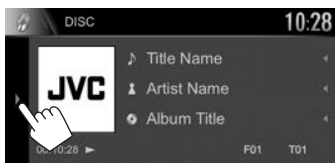

2



- Доступні елементи на екрані <DISC Mode> відрізняються залежно від типу диска/файла, що відтворюється.

### Параметри налаштування

#### <Menu Language>

Початковий вибір мови для меню диску. (Первісне значення: **English** для KW-V420BT Періон 2/KW-V320BT Періон 2/KW-V220BT Періон 2/**Русский** для KW-V420BT Періон 5/ KW-V320BT Періон 5/KW-V220BT Періон 5) (Стор. 61)

#### <Subtitle Language>

Вибір первинної мови субтитрів або вимкнення субтитрів (**Off**). (Первісне значення: **English** для KW-V420BT Періон 2/KW-V320BT Періон 2/KW-V220BT Періон 2/**Русский** для KW-V420BT Періон 5/ KW-V320BT Періон 5/KW-V220BT Періон 5) (Стор. 61)

#### <Audio Language>

Початковий вибір мови для звукової доріжки. (Первісне значення: **English** для KW-V420BT Періон 2/KW-V320BT Періон 2/ KW-V220BT Періон 2/**Русский** для KW-V420BT Періон 5/KW-V320BT Періон 5/KW-V220BT Періон 5) (Стор. 61)

#### <Dynamic Range Control>

Ви можете змінювати динамічний діапазон під час відтворення, використовуючи програмне забезпечення Dolby Digital.

- **Wide**: Оберіть цей параметр, щоб отримати покращене звучання з низьким рівнем гучності у повному динамічному діапазоні.
- **Normal**: Оберіть цей параметр, щоб трохи зменшити динамічний діапазон.
- **Dialog** (Первісне значення): Оберіть цей параметр, щоб чіткіше відтворити діалог у кінопрограмі.

#### <Down Mix>

У разі відтворення диску з багатоканальним звуком це налаштування впливає на сигнали, які подаються через передні та/або задні колонки.

- **Dolby Surround**: Даний параметр слід вибирати для прослуховування багатоканального об'ємного звуку при підключеному підсилювачі, що сумісний зі стандартом Dolby Surround.
- **Stereo** (Первісне значення): У звичайному випадку слід обирати це налаштування.

#### <Screen Ratio>

Вибір типу дисплею для перегляду широкоформатних фільмів на зовнішньому моніторі.

**16:9**

(Первісне значення)

**4:3 LB**

**4:3 PS**



#### <File Type>\*

Вибір типу файлів, які будуть відтворюватись в тому разі, якщо на диску містяться файли різних типів.

- **Audio**: Відтворення аудіофайлів.
- **Still Image**: Відтворення файлів зображень.
- **Video**: Відтворення відеофайлів.
- **Audio&Video** (Первісне значення): Відтворення аудіофайлів та відеофайлів.

\* Інформацію щодо типів підтримуваних файлів див. на стор. 58. Якщо диск не містить файлів обраного типу, існуючі файли будуть відтворюватися з наступним пріоритетом: аудіо, відео, потім нерухоме зображення. Ви можете змінювати налаштування, лише коли відтворення зупинено.



## Підключення USB-пристрою

До системи можна підключити такі запам'ятовуючі USB-пристрої, як пам'ять USB, цифровий аудіо-програвач і т.і.

- Детальніші дані щодо під'єднання USB-пристроїв див. стор. 55.
- Не можна підключити комп'ютер або переносний жорсткий диск до вхідного роз'єму USB.
- Інформацію про типи підтримуваних файлів та примітки щодо використання USB-пристроїв див. на стор. 60.

### Коли приєднано USB-пристрій...

Джерело зміниться на "USB" та почнеться програвання.

- Всі доріжки, розміщені у USB-пристрої, будуть відтворюватися у режимі циклічного повтору доти, доки ви не зміните джерело відтворення.

### Щоб безпечно від'єднати USB-пристрій:

Натисніть **[▲]**, потім від'єдняйте USB-пристрій після того, як з'явиться "No Device".

## Функції відтворення

Коли робочі кнопки не відображаються на екрані, торкніться ділянки, яку відображено на малюнку.

- Як змінити налаштування для відтворення відео, див. стор. 43.

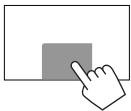

### Індикатори та кнопки на екрані керування джерелом

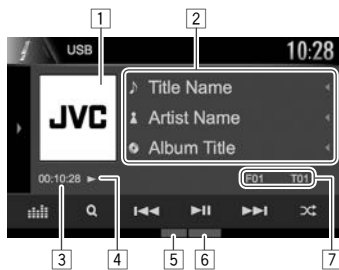

### Інформація стосовно відтворення

- Інформація, що відображається на екрані, відрізняється залежно від типу файла, що відтворюється.
  - 1 Jacket picture (Відображається під час відтворення, якщо відповідний файл містить дані тегів, що включають в себе зображення "Jacket picture")
  - 2 Інформація щодо доріжки/файлу
    - Якщо на екрані відображений не весь текст, його прокрутка здійснюється натисканням **[◀]**.
  - 3 Час відтворення
  - 4 Стан відтворення
  - 5 Режим відтворення (Див. праву колонку.)
  - 6 Тип файлу
  - 7 Інформація про елемент, що відтворюється (№ папки/№ файлу)

### Робочі кнопки

- Доступні кнопки на екрані та операції відрізняються залежно від типу файла, що відтворюється.
  - [▶]/[⏮]**\*1 Відображення іншого вікна робочих кнопок.
    - Для того, щоб приховати вікно, натисніть **[◀]/[⏭]**\*1.

- [⏮]** Відображення екрану **<Equalizer>**. (Стор. 40)
- [Q]** Відображення списку папок/доріжок. (Стор. 18)
- [◀▶]**
  - Вибір доріжки. (Натисніть)
  - Пошук у зворотному/прямому напрямку. (Утримання)
- [▶||]** Починає/призупиняє відтворення.
- [⏮]** Вибір режиму випадкового відтворення.\*2 \*3
  - **FO** **[⏮]**: У випадковому порядку відтворюються всі доріжки/файли з папки.
  - **[⏮]**: У випадковому порядку відтворюються всі доріжки/файли.
- [◀] [▶]** Вибір папки.
- [⏮]** Вибір режиму повтору відтворення.\*2 \*3
  - **[⏮]**: Повторно відтворюється поточна доріжка/файл.
  - **FO** **[⏮]**: Повторюється відтворення усіх доріжок/файлів з поточної папки.
- [▲]** Безпечно від'єднання USB-пристрою.
- [MODE]** Зміна налаштувань для відтворення USB на екрані **<USB Mode>**. (Стор. 18)

- Для відображення всіх доступних робочих кнопок, натисніть **[▶]/[⏮]**\*1, щоб відобразити інше вікно робочих кнопок.

\*1 Вигляд кнопок відрізняється в залежності від моделі: **[▶]** або **[◀]** для KW-V420BT/KW-V220BT/**[⏮]** або **[⏭]** для KW-V320BT.

\*2 Щоб відмінити режим відтворення у випадковому порядку або повторення, натисніть кнопку декілька раз, поки індикатор не зникне.

\*3 Не можна одночасно вмикати режим повторення та режим відтворення у випадковому порядку.

## USB

### □ Налаштування для відтворення USB—<USB Mode>

1

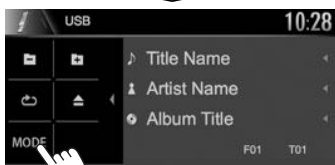
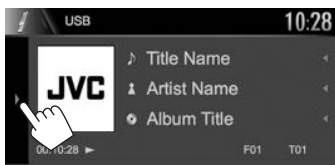

2

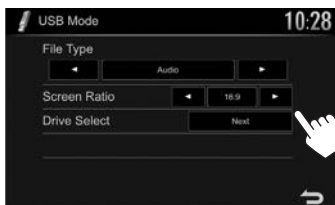

<b>&lt;File Type&gt;*</b>	Вибір типу файлів, які будуть відтворюватись в тому разі, якщо на диску містяться файли різних типів. <ul style="list-style-type: none"><li>• <b>Audio:</b> Відтворення аудіофайлів.</li><li>• <b>Still Image:</b> Відтворення файлів зображень.</li><li>• <b>Video:</b> Відтворення відеофайлів.</li><li>• <b>Audio&amp;Video</b> (Первісне значення): Відтворення аудіофайлів та відеофайлів.</li></ul>
<b>&lt;Screen Ratio&gt;</b>	Вибір типу дисплею для перегляду широкоформатних фільмів на зовнішньому моніторі. <b>16:9</b> (Первісне значення) <b>4:3 LB</b> <b>4:3 PS</b> 
<b>&lt;Drive Select&gt;</b>	Перемикання між внутрішнім та зовнішнім джерелом пам'яті підключеного пристрою (наприклад, мобільного телефону). Натисніть [ <b>Next</b> ].

\* Інформацію щодо підтримуваних файлів див. на стор. 58. Якщо USB-пристрій не містить файлів обраного типу, існуючі файли будуть відтворюватися з наступним пріоритетом: аудіо, відео, потім нерухоме зображення.

### □ Вибір папок/доріжок зі списку

1

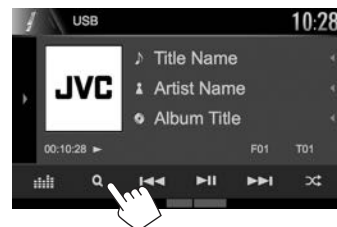

2

- Виберіть папку (①), а потім елемент у вибраній папці (②).
- Повторіть процедуру, доки не виберете потрібну доріжку.

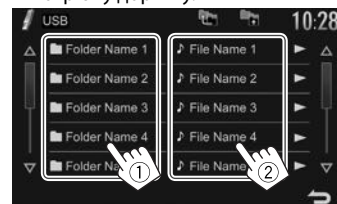

- Ви можете налаштувати сторінку на відображення більшої кількості елементів, натиснувши [**Δ**]/[**∇**].
- Натисніть [**⏪**], щоб повернутися до кореневої папки.
- Натисніть [**⏩**], щоб повернутися до попереднього рівня.
- Якщо ви бажаєте відтворити усі доріжки у папці, натисніть [**▶**] справа від потрібної папки.

# Android

## Підготовка

### ❑ Встановлення JVC Music Play

Встановіть заздалегідь додаток для Android™ JVC Music Play на Вашому Android-пристрої.

- Коли сумісний Android-пристрій підключено, на ньому відображається напис "Press [VIEW] to install JVC MUSIC PLAY APP". Для установки додатку дотримуйтесь інструкцій. Ви також можете встановити останню версію додатку JVC Music Play на Вашому Android-пристрої перед підключенням.

### Детальніше про JVC Music Play

- Цей пристрій підтримує додаток для Android™ JVC Music Play.
- При використанні JVC Music Play, Ви можете шукати аудіофайли за жанром, виконавцем, альбоми, списком відтворення та піснями.
- JVC Music Play доступний на веб-сайті: <<http://www.jvc.net/cs/car/>>

### ❑ Підключення Android-пристрою

Підключіть Android-пристрій за допомогою кабелю.

- Детальніші дані щодо під'єднання Android-пристроїв див. стор. 55.

### Сумісний Android-пристрій

- Це пристрій підтримує операційну систему Android 4.1 і вище.
- Деякі Android-пристрої (з операційною системою 4.1 і вище), можуть не повною мірою підтримувати Android Open Accessory (AOA) 2.0.
- Якщо Android-пристрій підтримує і запам'ятовувачий пристрій, і AOA 2.0, тоді відтворення завжди першочергово відбуватиметься за допомогою AOA 2.0.
- Для отримання додаткової інформації і найновішого списку сумісних пристроїв, див.: <<http://www.jvc.net/cs/car/>>

### ❑ Початок відтворення

- 1 Запустіть JVC Music Play на Вашому Android-пристрої.
- 2 Оберіть "Android™" у якості джерела. (Стор. 10)

## Функції відтворення

### ❑ Індикатори та кнопки на екрані керування джерелом

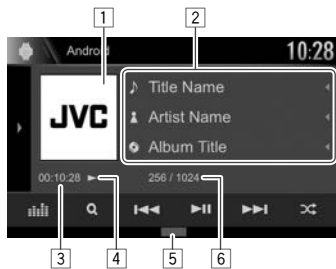

### Інформація стосовно відтворення

- 1 Зображення Artwork (Відображається, якщо пісня містить зображення)
- 2 Інформація щодо доріжки
  - Якщо на екрані відображений не весь текст, його прокрутка здійснюється натисканням [◀].
- 3 Час відтворення
- 4 Стан відтворення
- 5 Режим відтворення (Див. праву колонку.)
- 6 Номер доріжки/загальна кількість доріжок

### Робочі кнопки

- [▶]/[⏏]\*1 Відображення іншого вікна робочих кнопок.
  - Для того, щоб приховати вікно, натисніть [◀]/[⏏]\*1.
- [📊] Відображення екрану <Equalizer>. (Стор. 40)
- [🔍] Відображення списку доріжок. (Стор. 20)
- [◀◀] [▶▶]• Вибір доріжки. (Натисніть)
  - Пошук у зворотному/прямому напрямку. (Утримання)
- [▶||] Починає/призупиняє відтворення.
- [🔀] Вибір режиму випадкового відтворення.\*2
  - 🔄: У випадковій послідовності відтворюються всі доріжки.
  - 🔄 Album: У випадковому порядку відтворюються всі доріжки з папки.
- [🔄] Вибір режиму повтору відтворення.
  - 🔄 ①: Повторно відтворюється поточна доріжка.
  - 🔄 All: Повторно відтворюються усі доріжки.
  - 🔄: Відміна режиму повтору.
- [MODE] Зміна налаштувань для відтворення з Android на екрані <Android Mode>. (Стор. 20)

- Для відображення всіх доступних робочих кнопок, натисніть [▶]/[⏏]\*1, щоб відобразити інше вікно робочих кнопок.

\*1 Вигляд кнопок відрізняється в залежності від моделі: [▶] або [◀] для KW-V420BT/KW-V220BT/[⏏] або [⏏] для KW-V320BT.

\*2 Щоб відмінити режим відтворення у випадковому порядку, натисніть кнопку декілька раз, поки індикатор не зникне.

# Android

## ❑ Вибір доріжки з меню

1

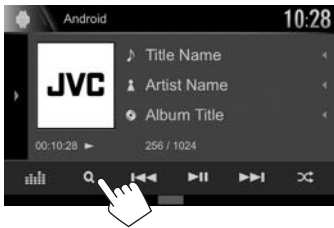

2 Виберіть категорію (①), потім потрібний пункт (②).

- Вибирайте елемент у кожному рівні, доки не знайдете та не виберете потрібний файл.
- Ви можете налаштувати сторінку на відображення більшої кількості елементів, натиснувши [▲]/[▼].
- Натисніть [↶], щоб повернутися до верхнього рівня.
- Натисніть [↷], щоб повернутися до попереднього рівня.



## ❑ Налаштування для відтворення на Android-пристрої—<Android Mode>

1

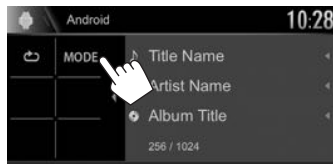
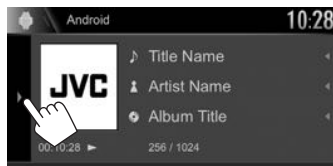

2

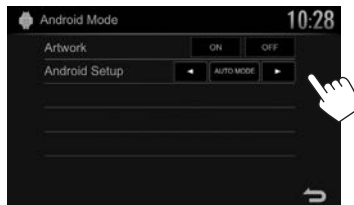

<Artwork>

Відображення/приховування медіа файлів Android-пристрою.

<Android Setup>

- **AUTO MODE:** Управління з пристрою (використовуючи додаток JVC Music Play).
- **AUDIO MODE:** Управління іншими додатками для відтворення медіа з Android-пристрою (не використовуючи додаток JVC Music Play).
  - Ви можете відтворювати/ставити на паузу або пропускати файли з пристрою.

# iPod/iPhone

## Підготовка

### ❑ Підключення iPod/iPhone

- Детальніші дані щодо під'єднання iPod/iPhone див. на стор. 55.
- Інформацію щодо підтримуваних моделей iPod/iPhone див. на стор 60.

Підключіть iPod/iPhone відповідно до своєї мети або типу iPod/iPhone.

#### • Щоб прослухати музику:

- Для моделей з Lightning роз'ємом: Використовуйте USB аудіокабель для iPod/iPhone—KS-U62.
- Для моделей з 30-контактним роз'ємом: Використовуйте 30-контактний кабель USB (аксесуар iPod/iPhone).

#### • Для перегляду відео та прослуховування музики (тільки для моделей з 30-контактним роз'ємом): Використовуйте аудіо-відео USB кабель для iPod/iPhone—KS-U59 (додатковий аксесуар).

- Для моделей з Lightning роз'ємом: Неможливо переглядати відео через KS-U59.

### ❑ Вибір способу підключення iPod/iPhone

- 1 Вимкніть джерело AV (аудіо/відео). (Стор. 8)
- 2 Відобразить екран **<System>**. На головному екрані:

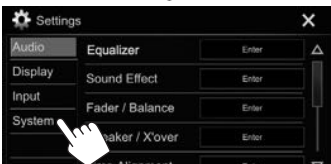
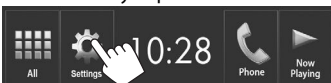

3

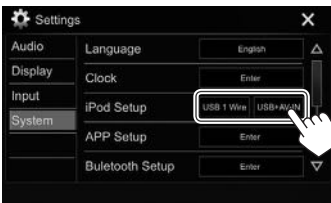

**[USB 1 Wire]** Оберіть це значення, коли iPod/iPhone підключено за допомогою KS-U62 (додатковий аксесуар) або за допомогою 30-контактного кабелю USB (аксесуар iPod/iPhone).

**[USB+AV-IN]** Виберіть це налаштування, коли iPod/iPhone підключено з використанням KS-U59 (додатковий аксесуар).

### ❑ Вибір налаштувань за уподобанням для відтворення iPod/iPhone—<iPod Mode>

1

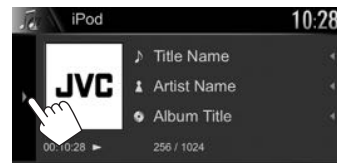

2

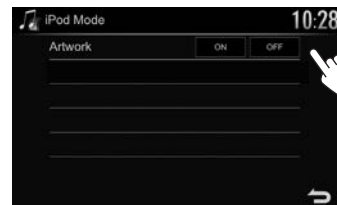

**<Artwork>**

Відображає/приховує зображення iPod.

## Функції відтворення

Коли робочі кнопки не відображаються на екрані, торкніться ділянки, яку відображено на малюнку.

- Як змінити налаштування для відтворення відео, див. стор. 43.

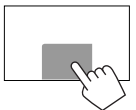

## Індикатори та кнопки на екрані керування джерелом

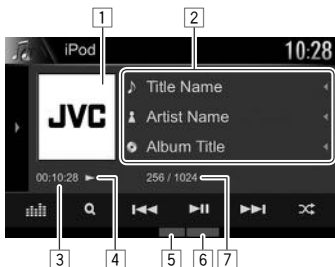

### Інформація стосовно відтворення

- 1 Зображення Artwork (Відображається, якщо пісня містить зображення)
- 2 Інформація про пісню/відео
  - Якщо на екрані відображений не весь текст, його прокрутка здійснюється натисканням [↵].
- 3 Час відтворення
- 4 Стан відтворення
- 5 Режим відтворення (Див. праву колонку.)
- 6 Тип файлу
- 7 Номер доріжки/загальна кількість доріжок

## Робочі кнопки

- [▶]/[⏮]\*<sup>1</sup> Відображення іншого вікна робочих кнопок.
  - Для того, щоб приховати вікно, натисніть [⏮]/[⏭]\*<sup>1</sup>.
- [📶] Відображення екрану **<Equalizer>**. (Стор. 40)
- [Q] Відображає перелік файлів аудіо/відео. (Див. праву колонку.)
- [◀◀] [▶▶] • Вибір доріжки. (Натисніть)  
• Пошук у зворотному/прямому напрямку. (Утримання)
- [▶▶▶] Починає/призупиняє відтворення.
- [🔀] Вибір режиму випадкового відтворення.\*<sup>2</sup>
  - 🔀: Функція працює аналогічно функції «Змішати пісні».
  - 🔀 **Album**: Функція працює аналогічно функції «Змішати альбоми».
- [🔄] Вибір режиму повтору відтворення.
  - 🔄 ①: Функція працює аналогічно функції «Повторити одну».
  - 🔄 **All**: Функція працює аналогічно функції «Повторити всі».
  - 🔄: Відміна режиму повтору.
- [MODE] Зміна налаштувань для відтворення iPod/iPhone на екрані **<iPod Mode>**. (Стор. 21)

- Для відображення всіх доступних робочих кнопок, натисніть [▶]/[⏮]\*<sup>1</sup>, щоб відобразити інше вікно робочих кнопок.

\*<sup>1</sup> Вигляд кнопок відрізняється в залежності від моделі: [▶] або [⏮] для KW-V420BT/KW-V220BT/[⏮] або [⏭] для KW-V320BT.

\*<sup>2</sup> Щоб відмінити режим відтворення у випадковому порядку, натисніть кнопку декілька раз, поки індикатор не зникне.

## Вибір аудіо/відеофайлу з меню

1



2 Оберіть меню [🎵]: аудіо або [📺]: відео (①), категорію (②), потім бажаний пункт (③).

- Вибирайте елемент у кожному рівні, доки не знайдете та не виберете потрібний файл.
- Ви можете налаштувати сторінку на відображення більшої кількості елементів, натиснувши [▲]/[▼].
- Натисніть [↶], щоб повернутися до верхнього рівня.
- Натисніть [↷], щоб повернутися до попереднього рівня.
- Якщо Ви бажаєте відтворити усі доріжки у папці, натисніть [▶] справа від потрібної папки.

### Меню аудіо:

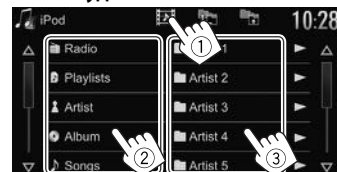

### Меню відео:

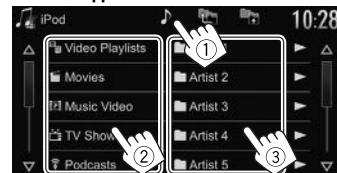

- Доступні категорії відрізняються в залежності від типу вашого програвача iPod/iPhone.

# APPS

Ви можете використовувати додаток на підключеному iPod touch/iPhone/Android за допомогою даного пристрою.

- Щоб отримати інформацію стосовно додатків, які можна використовувати на даному пристрої, зверніться до сайту <<http://www.jvc.net/cs/car/>>.

## Підготовка

- 1 Підключіть iPod touch/iPhone/Android.
  - **Для Android:** Підключіть пристрій Android через Bluetooth. (Стор. 31)
  - **Для iPod touch/iPhone:** Підключіть iPod touch/iPhone за допомогою кабелю. (Стор. 55)
    - Переконайтеся, що Ви вибрали належний спосіб підключення iPod touch/iPhone у <**iPod Setup**>. (Стор. 21)
    - Ви не можете переглядати відео при підключенні моделі з Lightning роз'ємом.
- 2 Виберіть на екрані <**APP Setup**> пристрій iPod touch/iPhone/Android, який потрібно підключити. (Стор. 39)

При першому підключенні пристрою відображається екран налаштувань (для підключення тощо). Слідуйте процедурі на екрані налаштувань, щоб задати налаштування.

## Використання програми

Коли робочі кнопки не відображаються на екрані, торкніться екрана, щоб показати їх.

- Як змінити налаштування для відтворення відео, див. стор. 43.

### Функції відтворення

- 1 Увімкніть додаток на вашому iPod touch/iPhone/Android.
- 2 Виберіть “**Apps**” у якості джерела. (Стор. 10)

### Робочі кнопки на екрані керування джерелом

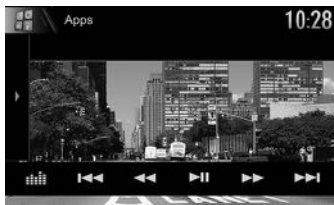

- [▶]/[⏮]\* Відображення іншого вікна робочих кнопок.
  - Для того, щоб приховати вікно, натисніть [⏮]/[⏮]\*.
- [📶] Відображення екрану <**Equalizer**>. (Стор. 40)
- [◀▶] Вибір аудіо/відеофайлу.
- [◀▶] Пошук у зворотному/прямому напрямку.
- [▶▶] Починає/призупиняє відтворення.
- [▶] Початок відтворення.
- [⏸] Призупинення відтворення.

[0°/S] Перемикання пристрою між iPod touch/iPhone, підключеним за допомогою кабелю, та пристроєм Android, підключеним через Bluetooth.

- Для відображення всіх доступних робочих кнопок, натисніть [▶]/[⏮]\*, щоб відобразити інше вікно робочих кнопок.
- Ви можете керувати декількома функціями додатків за допомогою сенсорної панелі.
- Ви також можете відтворювати аудіо (для пристрою iPod touch/iPhone/Android) і відео (для iPod touch/iPhone) на самих зазначених пристроях, а не на даному пристрої.

\* Вид кнопок відрізняється в залежності від моделі: [▶] або [⏮] для KW-V420BT/KW-V220BT/[⏮] або [⏮] для KW-V320BT.

### Перемикання на екран додатку під час прослуховування іншого джерела (використовуючи iPod/iPhone)

- Виберіть [iPhone] для <**Navigation Input**> заздалегідь. (Стор. 49)

**KW-V420BT**   **KW-V320BT**   **KW-V220BT**

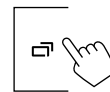
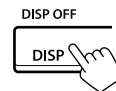

## Прослуховування радіо

### Індикатори та кнопки на екрані керування джерелом

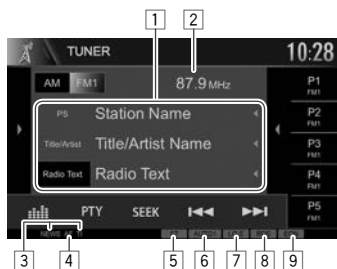

### Інформація про приймання тюнера

- 1 Текстова інформація
  - Якщо на екрані відображений не весь текст, його прокрутка здійснюється натисканням [◀].
  - При натисканні [Radio Text] інформація перемикається між Radio Text, Radio Text Plus та кодом PTY.
- 2 Поточно налаштована частота станції
- 3 Індикатори прийому у режимі очікування (NEWS/TI)
- 4 Індикатор AF
- 5 Індикатор ST/MONO
  - Індикатор ST світиться в тому випадку, коли приймається стерео-сигнал FM станції достатньої потужності.
- 6 Режим пошуку
- 7 Індикатор L.O.S (Стор. 25)
- 8 Індикатор RDS: Спалахеє при прийманні станції Radio Data System.
- 9 Індикатор EON: Загорається тоді, коли станція Radio Data System надсилає сигнали EON.

### Робочі кнопки

- [▶]/[⏏]\*<sup>1</sup> Відображення іншого вікна робочих кнопок.
- Для того, щоб приховати вікно, натисніть [◀]/[⏏]\*<sup>1</sup>.
- [AM] Вибір діапазону AM.
- [FM] Вибір діапазону FM.  
 FM1 → FM2 → FM3
- [◀]\*<sup>2</sup> Відображення заданого вікна радіостанції. (Стор. 26)
- Для того, щоб приховати вікно, натисніть [▶]\*<sup>2</sup>.
- [P1] – [P5]
  - Оберіть збережену станцію. (Натисніть)
  - Збереження поточної станції. (Утримання)
- [⏏] Відображення екрану <Equalizer>. (Стор. 40)
- [PTY]\*<sup>3</sup> Перехід у режим пошуку за PTY-кодом. (Стор. 26)
- [SEEK] Зміна режиму пошуку.
  - **AUTO1:** Автоматичний пошук
  - **AUTO2:** Почергове налаштування на станції, що зберігаються у пам'яті.
  - **MANU:** Пошук у ручному режимі
- [◀◀] [▶▶] Пошук станцій.
  - Метод пошуку відрізняється залежно від обраного режиму пошуку. (Див. вище.)
- [SSM] ↓\*<sup>3</sup> Автоматичне програмування станцій. (Утримання) (Стор. 25)
- [MONO]\*<sup>3</sup> Активація/деактивація монофонічного режиму для кращого прийому у діапазоні FM. (Стереоефект буде втрачений.)
  - Коли монофонічний режим увімкнено, загорається індикатор MONO.

- [TI]\*<sup>3</sup> Активація/деактивація режиму прийому повідомлень про стан дорожнього руху у режимі очікування. (Стор. 26)
- [MODE]\*<sup>3</sup> Зміна налаштувань приймання тюнера на екрані <Tuner Mode>. (Стор. 25 та 27)
- Для відображення всіх доступних робочих кнопок, натисніть [▶]/[⏏]\*<sup>1</sup>, щоб відобразити інше вікно робочих кнопок.
- \*<sup>1</sup> Вигляд кнопок відрізняється в залежності від моделі: [▶] або [◀] для KW-V420BT/KW-V220BT/[⏏] або [⏏] для KW-V320BT.
- \*<sup>2</sup> Тільки для KW-V420BT/KW-V220BT.
- \*<sup>3</sup> Відображається тільки тоді, коли у якості джерела обрано прийом у діапазоні FM.



## ТЮНЕР

### ❑ Налаштування прийому тільки на FM-станції з сильними сигналами — Місцевий пошук

#### 1 Відобразить екран <Tuner Mode>.

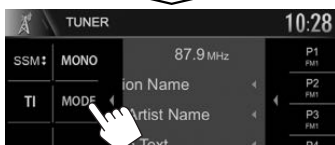
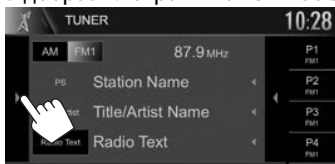

#### 2

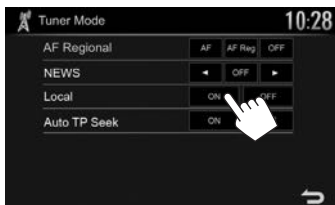

Пристрій налаштується на тільки радіостанції з достатнім рівнем сигналу. Загорається індикатор LO.S.

**Для відключення Місцевого пошуку:** Натисніть [OFF].

## Програмування станцій

### ❑ Занесення станцій у пам'ять

Ви можете занести в пам'ять 5 станцій для кожного діапазону.

#### Автоматичне запам'ятовування—SSM (Послідовна пам'ять з потужним сигналом)

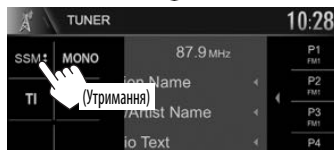

Місцеві станції з найбільш сильними сигналами будуть знайдені та збережені автоматично.

### Занесення в пам'ять у ручному режимі

- 1 Налаштуйтеся на сигнал станції, яку хочете занести у пам'ять. (Стор. 24)
- 2 Виберіть цифру, під якою номер буде внесено у пам'ять.



Станцію, що обрано у кроці 1, збережено.

## ТЮНЕР

### ❑ Вибір запрограмованої станції Для KW-V420BT/KW-V220BT:

- 1 Виберіть діапазон (①), потім відкрийте задане вікно радіостанції(②).



- Ви можете також вибрати запрограмовану станцію, натиснувши [P1] – [P5].

- 2 Виберіть задану радіостанцію.

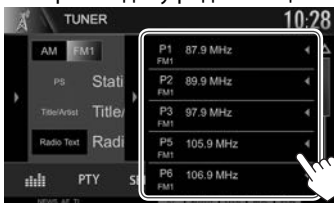

- Якщо на екрані відображений не весь текст, його прокрутка здійснюється натисканням [◀].
- Для того, щоб приховати вікно зі списком, натисніть [▶].

### Для KW-V320BT:

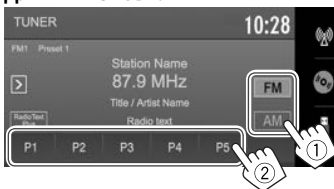

## Характеристики FM Radio Data System

### ❑ Пошук програми FM Radio Data System —PTY-пошук

Можна шукати улюблені програми, які транслюються, за їхнім PTY-кодом.

1



- 2 Виберіть PTY-код.

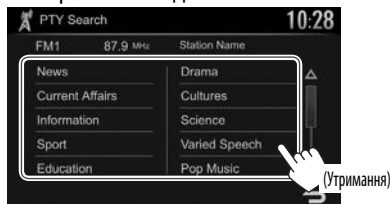

- Ви можете налаштувати сторінку на відображення більшої кількості елементів, натиснувши [Δ]/[▽]. Пошук PTY-програми починається. Якщо буде знайдена станція, що транслює програму з тим самим PTY-кодом, що обраний вами, відбудеться налаштування на цю станцію.
- Для мови тексту у даному разі доступно тільки англійська/іспанська/французька/німецька/голландська/португальська. Якщо у налаштуваннях <Language> (стор. 50) обрано іншу мову, то мову тексту буде встановлено на English (англійська).

### ❑ Активація/деактивація прийому повідомлень про стан дорожнього руху/новини у режимі очікування

Прийом повідомлень про стан дорожнього руху у режимі очікування

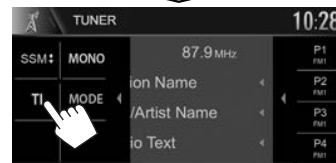
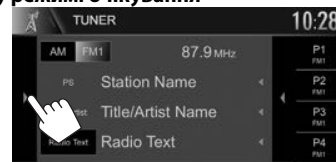

- Коли даний пристрій знаходиться в режимі очікування, на ньому можна увімкнути відображення інформації про стан дорожнього руху (TI), якщо вона доступна. (Індикатор TI спалахує білим світлом.)
- Якщо індикатор TI світитиметься оранжевим кольором, налаштуйтеся на іншу станцію, яка транслює сигнали Radio Data System.

**Для вимкнення інформації про стан дорожнього руху в режимі очікування:**  
Натисніть [TI]. (Індикатор TI погасне.)

- Регулювання гучності для режиму інформації про стан дорожнього руху запам'ятовується автоматично. Якщо наступного разу пристрій буде переключено у режим інформації про стан дорожнього руху, то гучність буде встановлено на попередній рівень.

## ТЮНЕР

Прийм повідомлень про новини у режимі очікування

- 1 Відобразить екран <Tuner Mode>. (Стор. 25)



- <00min> – Вмикання приймання новин у режимі очікування (спалахує індикатор NEWS).
- <90min> – Оберіть період часу для відключення переривання.
- <OFF> – Деактивуйте функцію.

- Регулювання гучності під час прийому новин запам'ятовується автоматично. Якщо наступного разу пристрій буде перемикнено у режим новин, то гучність буде встановлено на попередній рівень.

### Відстеження однієї програми — Прийом з мережним відстеженням

При перетинанні місцевості, де якість FM-прийому недостатня, система автоматично налаштовується на іншу FM-станцію з послугою Radio Data System тієї ж радіомережі, яка, можливо, транслює ту ж саму програму, але з більш потужним сигналом.

- Завод-виробник постачає систему вже з активованим прийомом з мережним відстеженням.

Щоб змінити налаштування режиму прийому з мережним відстеженням

- 1 Відобразить екран <Tuner Mode>. (Стор. 25)

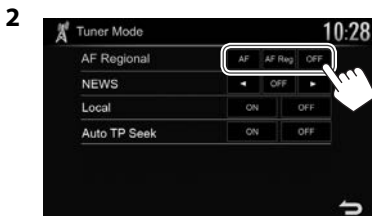

- [AF] – Переключення на іншу станцію. Програма може відрізнитися від тієї, яка щойно приймалась (спалахує індикатор AF).
- [AF Reg] – Переключення на іншу станцію, яка транслює ту ж саму програму (спалахує індикатор AF).
- [OFF] – Деактивуйте функцію.
- Індикатор RDS загоряється, якщо активовано прийом з мережним відстеженням і знайдено станцію FM Radio Data System.

### Автоматичний пошук станції з інформацією про стан дорожнього руху — Auto TP Seek

Якщо прийом станції з інформацією про стан дорожнього руху слабкий, пристрій здійснює автоматичний пошук іншої станції з кращою якістю прийому.

Активізація функції Auto TP Seek

- 1 Відобразить екран <Tuner Mode>. (Стор. 25)

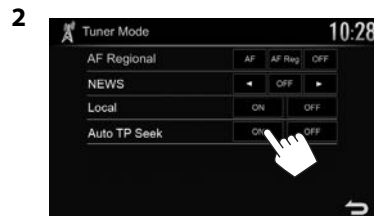

Щоб вимкнути функцію Auto TP Seek: Натисніть [OFF].

# ІНШІ ЗОВНІШНІ КОМПОНЕНТИ

## Використання відеокамери заднього виду

- Як під'єднати відеокамеру заднього виду, див. на стор. 56.
- Щоб використовувати відеокамеру заднього виду, потрібно підключення контакту REVERSE. (Стор. 54)

### □ Налаштування камери заднього виду

- 1 Відобразити екран налаштувань <Input>. На головному екрані:

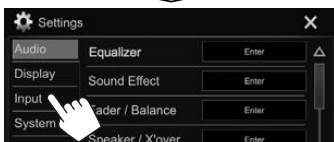

- 2 Відображення екрану <Rear Camera>.

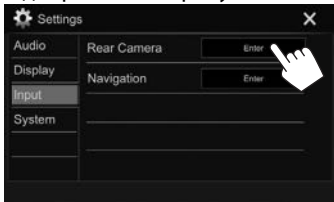

3

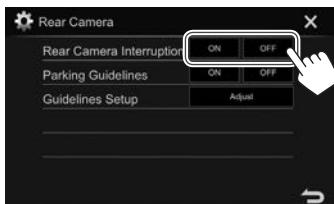

[ON] Відображення зображення з камери заднього виду у разі переключення ручки передач у зворотне положення (R).

[OFF] Оберіть це налаштування, якщо камера не підключена

### □ Відображення екрану відеокамери заднього виду

#### Відображення зображення з камери заднього виду

У разі переключення ручки передач у зворотне положення (R) відображається екран заднього виду.



- Щоб видалити повідомлення з попередженням, торкніться до екрану.

## Щоб відобразити зображення з камери заднього виду ручним способом



- Тільки для KW-V420BT/KW-V220BT: Ви також можете відобразити зображення із камери заднього виду, вибравши [Camera] в спливаючому швидкому меню (Стор. 11).

### Для виходу з екрану камери

Натисніть HOME на панелі монітора.

- Ви також можете закрити екран камери, натиснувши на область, зображену нижче.

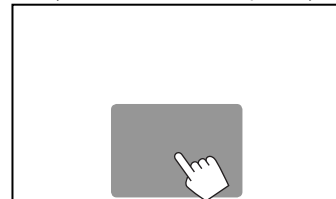

## ІНШІ ЗОВНІШНІ КОМПОНЕНТИ

### Регулювання зображення

Поки відображається екран камери...



- Відображається меню налаштування зображення. (Стор. 43)  
Щоб закрити меню налаштування зображення, натисніть на ту ж саму область знову.

### Використання підказок для паркування на екрані заднього виду

Ви можете відобразити паркувальні лінії, які полегшують паркування, при переведенні важеля перемикачів передач в положення задньої передачі (R).

### Відображення паркувальних ліній

- 1 Відобразіть екран налаштувань <Input>. На головному екрані:

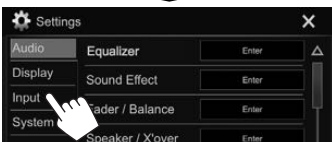

- 2 Відображення екрану <Rear Camera>.



- 3

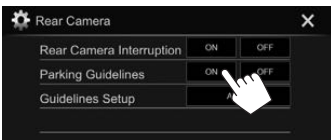

### Щоб відключити: Виберіть [OFF] для <Parking Guidelines>.

- Ви також можете відобразити підказки для паркування, натиснувши на область, зображену нижче. Щоб закрити підказки для паркування, натисніть на ту ж саму область знову.

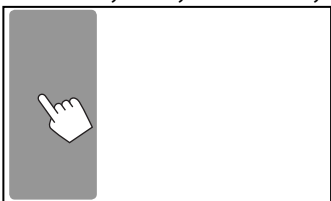

### Налаштування паркувальних ліній



Налаштуйте паркувальні лінії згідно з розміром автомобіля, простором паркування тощо.

- Встановіть камеру заднього виду в відповідне положення згідно з інструкціями, що входять у її комплект.
- При налаштуванні паркувальних ліній обов'язково використовуйте стоянкове гальмо, щоб уникнути самовільного переміщення автомобіля.

- 1 Відображення екрану <Rear Camera>. (Див. крайню ліву колонку.)

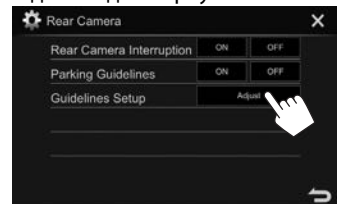

- 2 Відобразіть екран налаштування підказок для паркування.

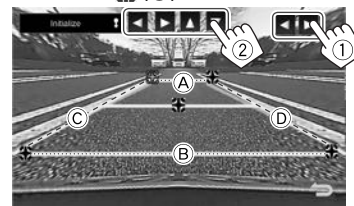

- 3 Для налаштування паркувальних ліній виберіть позначку  (1), а тоді налаштуйте положення вибраної позначки  (2).



A і B повинні бути горизонтальними, а C і D мають бути однієї довжини.

- Натисніть та утримуйте [Initialize]  упродовж 2 секунд, щоб встановити усі позначки  в початкове положення за замовчуванням.

## ІНШІ ЗОВНІШНІ КОМПОНЕНТИ

### Використання зовнішніх аудіо-/відеопротравачів — AV-IN

Коли робочі кнопки не відображаються на екрані, торкніться ділянки, яку відображено на малюнку.

- Як змінити налаштування для відтворення відео, див. стор. 43.

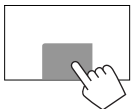

### Початок відтворення

#### Підготовка:

“AV-IN” неможливо вибрати, коли <iPod Setup> встановлено на [USB+AV-IN]. Переконайтесь, що Ви вибрали [USB 1 Wire] для <iPod Setup> заздалегідь. (Стор. 21)

- 1 Підключіть зовнішній компонент до роз'єму iPod/AV-IN. (Стор. 56)
- 2 Оберіть “AV-IN” у якості джерела. (Стор. 10)
- 3 Ввімкніть приєднаний пристрій та почніть відтворення доріжок з обраного джерела.



### Зміна назви AV-IN

Ви можете змінити назву AV-IN, яка відображається на екрані управління джерелом “AV-IN”.

- 1 Відобразіть екран <VIDEO Mode>.



- 2 Виберіть назву для AV-IN.

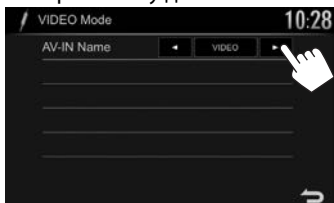

- Це налаштування не впливає на назву джерела, що відображається на головному екрані.

# BLUETOOTH

## Інформація стосовно використання пристроїв Bluetooth®



Bluetooth являє собою технологію бездротового радіозв'язку на коротких відстанях для мобільних пристроїв, наприклад, мобільних телефонів, портативних комп'ютерів та інших пристроїв. Пристрої з функцією Bluetooth можуть бути з'єднані без кабелів і обмінюватися інформацією один з одним.

### Примітки

- Забороняється виконувати складні операції під час керування, наприклад, набирати номери, користуватися телефонною книгою, та ін. Для виконання таких операцій зупиніть машину у безпечному місці.
- Деякі Bluetooth-пристрої неможливо під'єднати до цього блоку. Це залежить від версії протоколу Bluetooth, що підтримує пристрій.
- Блок може не працювати з деякими Bluetooth-пристроями.
- Якість з'єднання може залежати від оточуючих умов.
- Деякі пристрої Bluetooth від'єднуються при вимиканні даного пристрою.

### Стосовно мобільного телефону, сумісного з профілем Phone book Access Profile (PBAP)

Якщо Ваш мобільний телефон підтримує профіль PBAP, Ви можете відобразити наступні елементи на екрані сенсорної панелі під час підключення мобільного телефону.

- Телефонна книга
- Набрані, прийняті та пропущені виклики (до 10 записів в загальному)

### Підключення пристроїв Bluetooth

#### □ Реєстрація нового Bluetooth-пристрою

При першому підключенні Bluetooth-пристрою до головного блоку відбувається з'єднання між головним блоком і пристроєм. З'єднання дозволяє Bluetooth-пристроєм обмінюватися даними один з одним.

- Метод парування залежить від версії Bluetooth вашого пристрою.
  - Для пристрою з Bluetooth 2.1: Ви можете спарувати свій пристрій та головний блок за допомогою SSP (надійне просте парування), що вимагає лише підтвердження.
  - Для пристрою з Bluetooth 2.0: Для парування вам необхідно ввести PIN-код як на пристрої, так і на головному блоці.
- Успішно встановлене з'єднання реєструється у пам'яті блоку навіть після перезавантаження пристрою. Всього може бути зареєстровано до 10 пристроїв.
- Одночасно можуть бути приєднані тільки два пристрої Bluetooth для телефону і один пристрій Bluetooth для аудіосистеми.
- Для використання функції Bluetooth у даному пристрої, її треба спочатку ввімкнути.
- Щоб скористатися зареєстрованим пристроєм, необхідно підключити пристрій до головного блоку. (Стор. 33)

### Автоматичне парування

Коли <Auto Pairing> встановлено на [ON], iOS-пристрої (наприклад, iPhone) автоматично здійснюють парування при підключенні через USB. (Стор. 38)

### Парування Bluetooth-пристрою за допомогою SSP (для Bluetooth 2.1)

Якщо Bluetooth-пристрій сумісний з Bluetooth 2.1, запит щодо парування надсилається з доступного пристрою.

- 1 Знайдіть пристрій ("Car Multimedia") на пристрої Bluetooth.
- 2 Підтвердьте запит на пристрої та на головному блоці.



- Натисніть [Cancel] для відхилення запиту.

## BLUETOOTH

### Парування Bluetooth-пристрою за допомогою PIN-коду (для Bluetooth 2.0)

#### 1 Відображення екрану <Bluetooth Setup>.

На головному екрані:

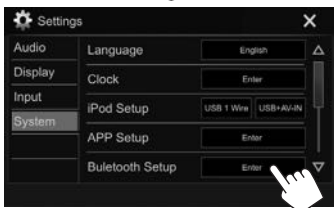
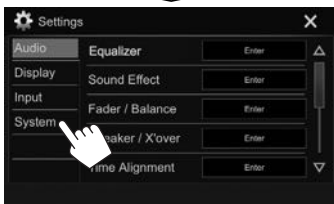

- Також можна відобразити екран <Bluetooth Setup>, натиснувши [🔧] на екрані керування телефоном. (Стор. 35)

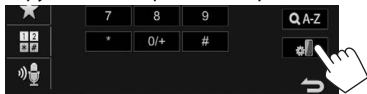

#### 2 Змінити PIN-код.

- Якщо треба оминати зміну PIN-коду, перейдіть до кроку 3.
- PIN-код за замовчуванням встановлено на "0000".
- Максимальна кількість цифр для PIN-коду становить 15.

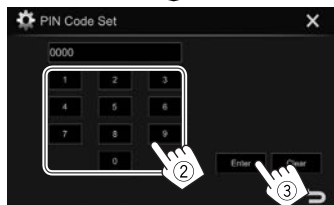
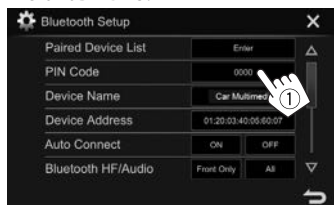

- Натисніть [Clear] для видалення останнього вводу.

#### 3 Знайдіть пристрій ("Car Multimedia") на пристрої Bluetooth.

#### 4 Виберіть пристрій ("Car Multimedia") на пристрої Bluetooth.

- Якщо потрібно ввести PIN-код, введіть "0000" (за замовчуванням).

Після виконання парування пристрій вноситься у перелік <Paired Device List>.

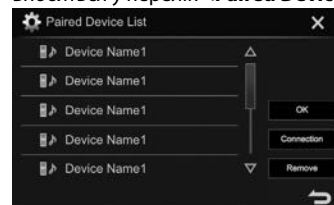

- Щоб скористатися спарованим пристроєм, підключіть пристрій в переліку <Paired Device List>. (Стор. 33)



## BLUETOOTH

### ❑ З'єднання/від'єднання зареєстрованого пристрою Bluetooth

Можна підключити два пристрої одночасно.

#### 1 Відображення екрану <Bluetooth Setup>. (Стор. 32)

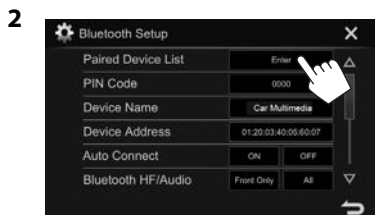

#### 3 Виберіть пристрій, який потрібно підключити (1), а потім натисніть [Connection] (2).



#### 4 Виберіть [ON] (для підключення) або [OFF] (для відключення) для об'єкту (1), а потім відкрийте екран <Paired Device List> (2).

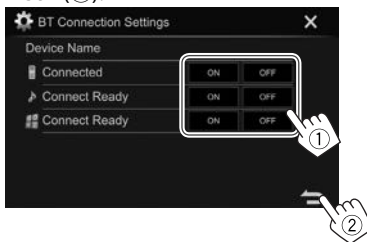

📱: Мобільний телефон

🎵: Аудіопристрій

🖥️: Пристрій для використання додатків

- Стан показано в такому вигляді:
  - "Connecting": Підключення виконується.
  - "Connected": З'єднання встановлено.
  - "Connect Ready": Можна встановити з'єднання.
  - "Disconnecting": Відключення виконується.
  - "Disconnected": З'єднання не встановлено.

#### 5 Підключіть вибраний пристрій.

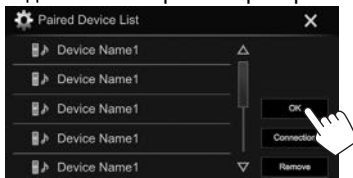

- Коли підключено мобільний телефон із функцією Bluetooth, при отриманні інформації з пристрою відображається потужність сигналу та рівень заряду акумулятора.

### ❑ Видалення зареєстрованого пристрою Bluetooth

#### 1 Відображення екрану <Bluetooth Setup>. (Стор. 32)

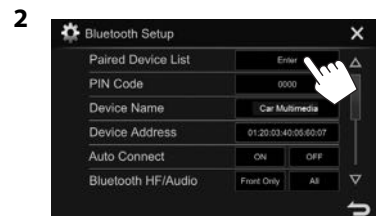

#### 3 Оберіть пристрій для видалення (1), а потім натисніть [Remove] (2).

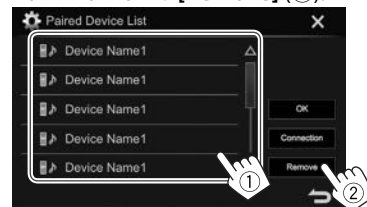

З'явиться повідомлення підтвердження. Натисніть [Yes].

## BLUETOOTH

### Використання мобільного телефону з Bluetooth

#### □ Прийняття виклику

При надходженні виклику...

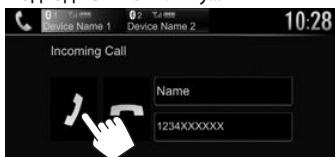

- При запиті відображається інформація про виклик.
- Операції з телефоном недоступні у той час, коли відображається зображення з камери заднього виду. (Стор. 28)

#### Щоб відхилити виклик



Коли <Auto Answer> встановлено на [ON]

(Стор. 38)

Даний пристрій автоматично відповідає на вхідні виклики.

#### □ Завершення виклику

Під час розмови...



#### □ Регулювання гучності викликів/наушника/мікрофону

Під час розмови...



- Ви можете налаштувати рівень гучності від -10 до 10 (значення: -4).
- Виконайте налаштування гучності виклику/наушників на панелі монітора. (Стор. 7)

#### □ Перемикання між режимом «вільні руки» та режимом телефону

Під час розмови...



Кожного разу після натискання цієї кнопки спосіб розмови змінюється (☎️: режим «вільні руки» / 📞: режим телефону).

#### □ Регулювання зменшення шуму/рівня ехопоглинання

Під час розмови...



- Щоб налаштувати рівень зменшення шуму (від -5 до 5, значення: 0) : Налаштуйте <NR LEVEL>.
- Щоб налаштувати гучність луни (від -5 до 5, значення: 0): Налаштуйте <EC LEVEL>.

## BLUETOOTH

### Надсилання тексту під час виклику

Під час виклику можна надіслати текст за допомогою функції DTMF (двоканальний багаточастотний сигнал).

Під час розмови...

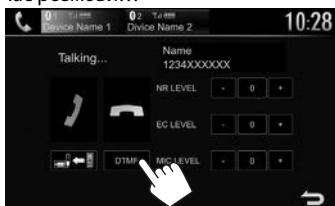

### Перемикання між двома підключеними пристроями

Коли підключено два пристрої, можна змінювати пристрій, який використовується. Використовуючи мобільний телефон за допомогою функції Bluetooth, виберіть пристрій, який Ви хочете використовувати.



- Активний пристрій виділений.

### Виклик

#### 1 Відобразить екран керування телефоном.

На головному екрані:

Для KW-V420BT/KW-V220BT:



Для KW-V320BT:

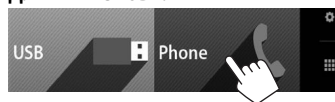

- Тільки для KW-V320BT: Ви також можете відобразити екран управління телефоном, вибравши [Phone] впливаючому швидкому меню (Стор. 11).

#### 2 Виберіть спосіб здійснення виклику.



- 1 З історії викликів\*
- 2 З телефонної книги\*
- 3 Зі списку запрограмованих номерів
  - Інформацію щодо програмування див. на стор. 37.
- 4 Пряме введення номеру
- 5 Голосовий набір

- Ви можете відобразити екран <Bluetooth Setup>, натиснувши [Bluetooth].

- \* Якщо мобільний телефон несумісний з профілем доступу до телефонної книги Phone Book Access Profile (PBAP), історія викликів та телефонна книга не відображатимуться.

### Зі списку запрограмованих номерів/ телефонної книги/списаних викликів

#### 1



- [Phone] З історії викликів (пропущені дзвінки/вхідні дзвінки/вихідні дзвінки)
- [Phone Book] З телефонної книги
- [Star] Зі списку запрограмованих номерів

#### 2 Виберіть пристрій для підключення (1), а потім здійсніть виклик (2).



- Ви можете налаштувати сторінку на відображення більшої кількості елементів, натиснувши [Up]/[Down].

Продовження на наступній сторінці...

## BLUETOOTH

- Використання пошуку від А до Z у телефонній книзі:



2 Виберіть перший знак.

- Якщо початковим символом є цифра, натисніть [1,2,3...], а потім виберіть номер.



3 Виберіть номер телефону зі списку.



- Щоб відобразити інші телефонні номери: Якщо для однієї особи зареєстровано декілька телефонних номерів, під час відображення списку телефонної книги можна перемикатися між ними (до 10 телефонних номерів для одного контакту).

1 Перемикніть телефонний номер.



- Телефонний номер перемикається при кожному натисканні [>].

2 Виберіть телефонний номер для виклику.



### Пряме введення номеру

Можна ввести до 31 символів.

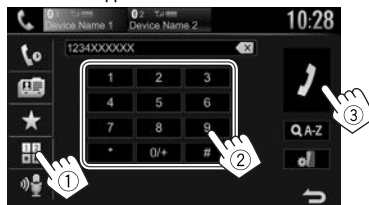

- Натисніть [X] для видалення останнього вводу.
- Натисніть та утримуйте [0/+], щоб додати "+" до номера телефону.

### Голосовий набір

- Доступно тільки тоді, коли підключений мобільний телефон оснащений системою розпізнавання голосу.

1 Активуйте голосовий набір.  
На екрані керування телефоном:



- Коли iPhone підключений, Siri активується.
- Ви також можете активувати голосовий набір, утримуючи FNC/ (для KW-V420BT/ KW-V220BT) або HOME/ (для KW-V320BT) на панелі монітору.

2 Скажіть ім'я особи, якій потрібно зателефонувати.

- Якщо даний пристрій не знайде співпадіння, відобразиться наступний екран. Натисніть [Start], а потім скажіть ім'я ще раз.



Щоб скасувати голосовий набір: Натисніть [Cancel].

## BLUETOOTH

### ❑ Занесення телефонних номерів у пам'ять

Ви можете занести в пам'ять не більше 5 номерів телефонів.

- 1 Відобразіть екран керування телефоном. (Стор. 35)
- 2 Виберіть телефонну книгу або історію викликів.



- 3 Виберіть телефонний номер для налаштування.



Відображається список передумановок.

- 4 Виберіть запрограмований номер для занесення у пам'ять.



- Щоб вивести запрограмований список, натисніть [★] на екрані керування телефоном. (Стор. 35)

## Використання Bluetooth-аудіопрогравача

- Як зареєструвати новий пристрій, див. на стор. 31.
- Щоб під'єднати/від'єднати пристрій, див. стор. 33.

### ❑ Індикатори та кнопки на екрані керування джерелом



- Робочі кнопки, індикація та інформація, що відображено на екрані, можуть відрізнятися залежно від підключеного пристрою.

### Інформація стосовно відтворення

- 1 Дані тегів (поточна назва доріжки/ім'я артиста/назва альбому)<sup>\*1</sup>
  - Якщо на екрані відображений не весь текст, його прокрутка здійснюється натисканням [◀].
- 2 Потужність сигналу та рівень зарядки акумулятора (З'являється тільки при надходженні запиту інформації з пристрою.)
- 3 Час відтворення<sup>\*1</sup>
- 4 Стан відтворення<sup>\*1</sup>

### Робочі кнопки

- [▶]/[⏏]<sup>\*2</sup> Відображення іншого вікна робочих кнопок.
  - Для того, щоб приховати вікно, натисніть [◀]/[⏏]<sup>\*2</sup>.
- [📊] Відображення екрану <Equalizer>. (Стор. 40)
- [🔍] Відображення списку доріжок. (Стор. 38)
- [◀◀] [▶▶] • Вибір доріжки. (Натисніть)
  - Пошук у зворотному/прямому напрямку.<sup>\*1</sup> (Утримувати)
- [▶] Початок відтворення.
- [⏏] Призупинення відтворення.
- [🔄] Вибір режиму випадкового відтворення.<sup>\*3</sup>
- [🔄] Вибір режиму повтору відтворення.<sup>\*3</sup>
- [⚙️] Відображення екрану <Bluetooth Setup>. (Стор. 38)

- Для відображення всіх доступних робочих кнопок, натисніть [▶]/[⏏]<sup>\*2</sup>, щоб відобразити інше вікно робочих кнопок.

<sup>\*1</sup> Доступно тільки для пристроїв, що сумісні з AVRCP 1.3.

<sup>\*2</sup> Вигляд кнопок відрізняється в залежності від моделі: [▶] або [◀] для KW-V420BT/KW-V220BT/[▶] або [⏏] для KW-V320BT.

<sup>\*3</sup> Функції випадкового та повторного відтворення змінюються залежно від аудіо-пристрою Bluetooth.

## BLUETOOTH

### ❑ Вибір аудіофайлу з меню



2 Виберіть категорію (①), потім потрібний пункт (②).



- Вибирайте елемент у кожному рівні, доки не знайдете та не виберете потрібний файл.
- Ви можете налаштувати сторінку на відображення більшої кількості елементів, натиснувши [▲]/[▼].
- Натисніть [⏪], щоб повернутися до попереднього рівня.
- Якщо ви бажаєте відтворити усі доріжки у папці, натисніть [▶] справа від потрібної папки.

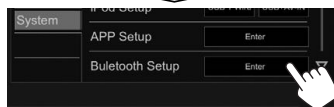

- Ви також можете відобразити екран **<Bluetooth Setup>**, натиснувши [⚙️] на екрані управління телефоном (Стор. 35), або [⚙️] на екрані управління джерелом "BT Audio" (Стор. 37).

### 2 Налаштуйте параметри Bluetooth.

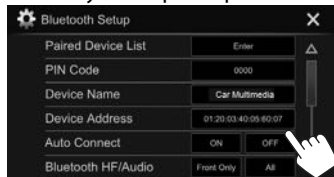

### ❑ Параметри налаштування

<b>&lt;Paired Device List&gt;</b>	Натисніть [Enter], щоб відобразити перелік зареєстрованих пристроїв. Ви можете підключити пристрій або видалити зареєстровані пристрої. (Стор. 33)
<b>&lt;PIN Code&gt;</b>	Зміна PIN-коду пристрою. (Стор. 32)
<b>&lt;Device Name&gt;</b>	Відображається назва пристрою, що буде відображено на пристрої Bluetooth — <b>Car Multimedia</b> .

<b>&lt;Device Address&gt;</b>	Відображається адреса пристрою.
<b>&lt;Auto Connect&gt;</b>	<ul style="list-style-type: none"> <li>• <b>ON</b> (Первісне значення): Коли пристрій увімкнено, автоматично встановлюється зв'язок з останнім підключеним пристроєм Bluetooth.</li> <li>• <b>OFF</b>: Відміняє.</li> </ul>
<b>&lt;Bluetooth HF/Audio&gt;</b>	<p>Вибір динаміків, що використовуються для Bluetooth (як для телефону, так і для аудіопрогравача).</p> <ul style="list-style-type: none"> <li>• <b>Front Only</b>: Тільки передні колонки.</li> <li>• <b>All</b> (Первісне значення): Усі колонки.</li> </ul>
<b>&lt;Auto Answer&gt;</b>	<ul style="list-style-type: none"> <li>• <b>ON</b>: Пристрій автоматично відповідає на вхідні виклики через 5 секунд.</li> <li>• <b>OFF</b> (Первісне значення): Пристрій не відповідає на виклики автоматично. Відповідь на виклик виконується вручну.</li> </ul>
<b>&lt;Auto Pairing&gt;</b>	<ul style="list-style-type: none"> <li>• <b>ON</b> (Первісне значення): Автоматичне встановлення парування з підключеним пристроєм iOS (наприклад, iPhone), навіть якщо функція Bluetooth відключена на пристрої. (Автоматичне парування може не працювати для деяких пристроїв в залежності від версії iOS.)</li> <li>• <b>OFF</b>: Відміняє.</li> </ul>
<b>&lt;Initialize&gt;</b>	Утримуйте [Enter], щоб скинути всі налаштування, виконані для використання мобільних телефонів Bluetooth та аудіопрогравачів Bluetooth.

## Параметри пристроїв Bluetooth

Різні параметри для використання Bluetooth-пристроїв можна змінити на екрані **<Bluetooth Setup>**.

1 Відображення екрану **<Bluetooth Setup>**. На головному екрані:

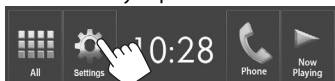

# НАЛАШТУВАННЯ

## Налаштування для використання програм iPod touch/iPhone/Android

Перед використанням додатків для iPod touch/iPhone/Android виберіть пристрій для використання.

При першому підключенні пристрою відображається екран налаштувань (для підключення тощо). Слідуйте процедурі на екрані налаштувань, щоб задати налаштування.

### Підготовка:

- Для **Android**: Підключіть пристрій Android через Bluetooth. (Стор. 31)
- Для **iPod touch/iPhone**:
  - Підключіть iPod touch/iPhone за допомогою кабелю. (Стор. 55)
  - Виберіть спосіб підключення iPod touch/iPhone у **<iPod Setup>**. (Стор. 21)

- 1 Відображення екрану **<APP Setup>**.  
На головному екрані:

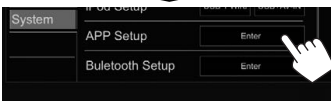
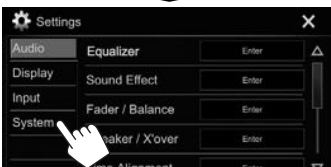

- Якщо не можна вибрати **[Enter]** для **<APP Setup>**, вимкніть джерело AV (аудіо/відео). (Стор. 8)

- 2 Виберіть тип пристрою (1), а потім натисніть **[OK]** (2).



- При виборі **[iPhone/iPod (USB)]**, налаштування буде завершено.

- 3 При виборі **[Android/Other (Bluetooth)]** в якості типу пристрою: Виберіть пристрій Android (1), тоді натисніть **[OK]**, щоб підключитися (2).

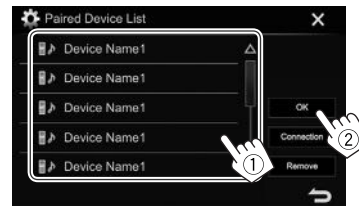

- Ви можете налаштувати сторінку на відображення більшої кількості елементів, натиснувши **[Δ]**/**[∇]**.

## НАЛАШТУВАННЯ

### Регулювання звуку

#### ❑ Використання функції корекції звуку

- Параметри регулювання запам'ятовуються для кожного джерела, поки звук не буде відрегульовано знову. Якщо у якості джерела використовується диск, параметри регулювання зберігаються для кожної з наступних категорій.
  - DVD/VCD
  - CD
  - DivX/MPEG1/MPEG2/MP3/WMA/WAV/AAC
- Не можна регулювати звук, коли пристрій знаходиться у режимі очікування.

#### Вибір запрограмованого режиму звучання

- 1 Відображення екрану **<Equalizer>**.  
На головному екрані:

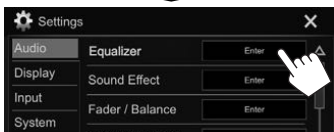
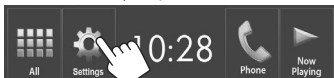

- 2 Виберіть режим звучання.



- Ви можете налаштувати сторінку на відображення більшої кількості елементів, натиснувши [▲]/[▼].
- Ви можете також відобразити екран **<Equalizer>**, натиснувши [■] на екрані управління джерелом.

#### Занесення у пам'ять власних регулювань— Точне регулювання звуку

- 1 Виберіть режим звучання. (Див. ліву колонку.)
- 2 Виберіть діапазон та налаштуйте рівень вибраного діапазону.
  - Ви можете налаштувати рівень перетягуванням слайдера або за допомогою [▲]/[▼].
  - Повторіть цей крок для налаштування рівнів інших діапазонів.

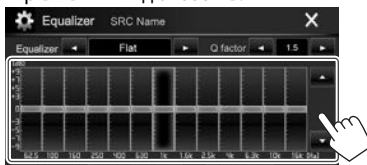

Регулювання збережено і **<User>** активовано.

- 3 Відрегулюйте звук.

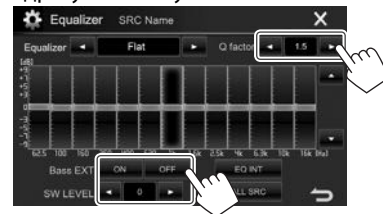

- <Q factor>** Регулювання частотної ширини.
- <Bass EXT>** Активує ([ON])//деактивує ([OFF]) басы.
- <SW LEVEL>** Регулювання рівня низькочастотного динаміка.\*

- Щоб застосувати відрегульований еквайзер для всіх джерел відтворення натисніть **[ALL SRC]**, тоді натисніть **[OK]** для підтвердження.
- Щоб відмінити регулювання, натисніть **[EQ INT]**.

\* Не регулюється, коли вибрано **<None>** для сабвуфера на екрані **<Speaker Select>**. (Стор. 41)

#### ❑ Налаштування режиму розділення каналів

Виберіть належний режим розділення каналів відповідно до акустичної системи (2-смугова або 3-смугова акустична система).

- 1 Вимкніть джерело AV (аудіо/відео).  
(Стор. 8)
- 2 Відображення екрану **<X'over Network>**.
  - Для KW-V420BT/KW-V220BT: Натисніть одночасно FNC та кнопку гучності + на панелі монітору.
  - Для KW-V320BT: Натисніть одночасно  та кнопку гучності + на панелі монітору.
- 3 Виберіть режим розділення каналів.

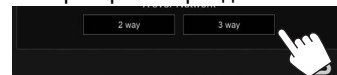

**[2 way]** Виберіть цей параметр при підключенні динаміків в 2-смугову систему (передній/задній).

**[3 way]** Виберіть цей параметр при підключенні динаміків в 3-смугову систему (високочастотний/середньочастотний/низькочастотний).

З'явиться повідомлення підтвердження.  
Натисніть **[Yes]**.



## НАЛАШТУВАННЯ

### Налаштування динаміків — тип автомобіля, розмір динаміків та частота розділення каналів

#### Підготовка:

Виберіть заздалегідь належний режим розділення каналів. (Стор. 40)

#### 1 Відображення екрану <Car Setting>.

На головному екрані:

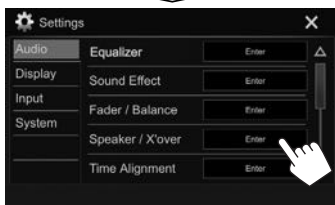
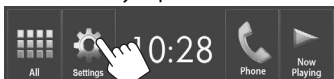

#### 2 Виберіть тип автомобіля (1), виберіть розташування динаміків (2)\*1, тоді відобразить екран <Speaker Select> (3).



#### 3 Виберіть тип динаміку (1), виберіть розмір вибраного динаміку (2), тоді відобразить екран <X'over> (3).

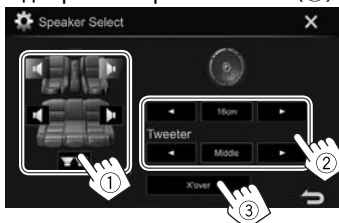

- Коли динамік не підключений, виберіть <None>.
- При налаштуванні передніх динаміків, виберіть також розмір динаміку для <Tweeter>.

#### 4 Налаштуйте частоту розподілення каналів для вибраної колонки.

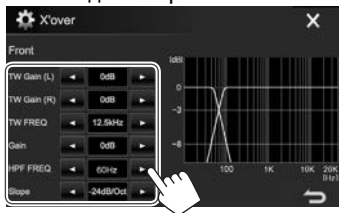

<TW Gain (L)>/<TW Gain (R)> Регулювання рівня гучності високочастотного динаміку (лівого/правого).\*2\*3

<TW FREQ> Регулювання частоти розділення каналів для високочастотного динаміку.\*2\*3

<Gain> Налаштування гучності вибраної колонки.

<HPF FREQ> Регулювання частоти розділення каналів для передніх або задніх колонок (фільтр високих частот).\*4

<LPF FREQ> Регулювання частоти розділення для низькочастотного динаміка (фільтр низьких частот).\*5

<Slope> Регулювання нахилу розділення каналів.\*6

<Phase> Вибір фази сигналу низькочастотного динаміка.\*5

\*1 Розміщення динаміків можна вибрати тільки, коли <X'over Network> встановлено на [2 way]. (Стор. 40)

\*2 З'являється лише коли вибрано передні динаміки.

\*3 Регулюється лише, коли <Tweeter> встановлено на <Small>, <Middle> або <Large> на екрані <Speaker Select>.

\*4 З'являється лише коли вибрано передні/високочастотні динаміки або задні/середньочастотні динаміки.

\*5 Коли <X'over Network> встановлено на [2 way] (Стор. 40): З'являється тільки в тому випадку, коли вибрано сабвуфер.

\*6 Не регулюється, коли <HPF FREQ> або <LPF FREQ> встановлено на <Through>.

## НАЛАШТУВАННЯ

### ❑ Налаштування цифрового регулювання часу (DTA)

Виконайте тонке налаштування часу затримки звучання колонки, щоб створити зручніше середовище у вашому автомобілі.

#### 1 Відображення екрану <Time Alignment>.

На головному екрані:

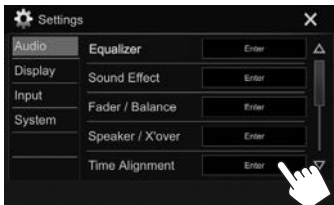
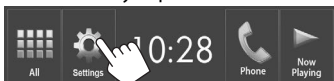

#### 2 Виберіть положення прослуховування (<All>, <Front L>, <Front R> або <Front All>\*).

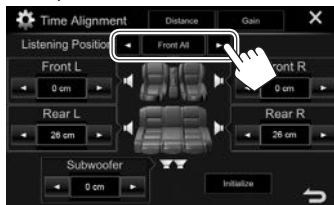

#### 3 Виберіть пункт, щоб здійснити регулювання.

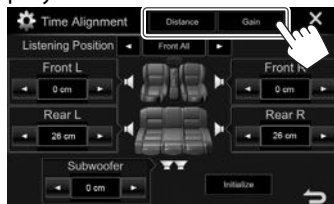

**[Distance]** Налаштовує значення параметра цифрового регулювання часу (DTA).

**[Gain]** Налаштування гучності вибраної колонки.

#### 4 Налаштуйте кожен параметр динаміків.

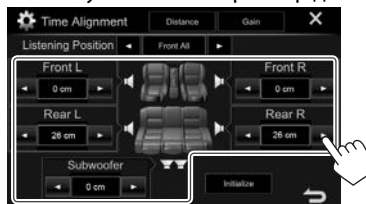

- Для визначення величини налаштування див. колонку справа.
- Щоб ініціалізувати значення налаштування, натисніть **[Initialize]**.

\* <Front All> можна вибрати тільки тоді, коли <X'over Network> встановлено на **[2 way]**. (Стр. 40)

### Визначення величини для налаштування <Position DTA>

При вказанні відстані від центру встановленого у даний час положення прослуховування до кожної з колонок час затримки буде розрахований та встановлений автоматично.

- ① Визначте центр встановленого в даний час положення прослуховування як базову точку.
- ② Виміряйте відстані від базової точки до колонок.
- ③ Вирахуйте різницю між відстанню до найдалшої колонки і відстанями до інших колонок.
- ④ Налаштуйте значення DTA, вираховане у кроці ③ для кожної колонки.
- ⑤ Налаштуйте підсилення для кожної колонки.

Приклад: Коли <Front All> вибрано для положення прослуховування

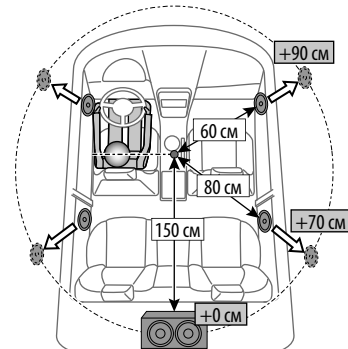

## НАЛАШТУВАННЯ

### Налаштування відтворення відео

#### Регулювання зображення

Можна відрегулювати якість зображення.

1 Відобразити екран регулювання зображення.

На екрані керування джерелом:

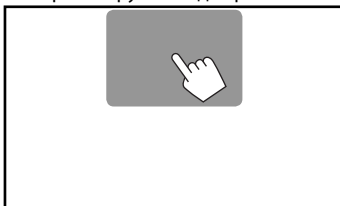

2 Виберіть **[DIM ON]** (режим зменшення яскравості увімкнено) або **[DIM OFF]** (режим зменшення яскравості вимкнено) (1), тоді відрегулюйте картинку (2).



- <Bright> Регулювання яскравості. (від -15 до +15)
- <Contrast> Регулювання контрастності. (від -10 до +10)
- <Black> Регулювання чорного кольору. (від -10 до +10)
- <Color> Регулювання кольору. (від -10 до +10)
- <Tint> Регулювання насиченості. (від -10 до +10)
- <Sharpness> Регулювання різкості. (від -2 до +2)

- Ви також можете відобразити екран регулювання зображення, вибравши **[Screen Adjustment]** (для KW-V420BT/ KW-V220BT)/**[Picture Adjust]** (для KW-V320BT) впливаючому швидкому меню (Стор. 11).

#### Зміна співвідношення сторін екрану

Можна змінити співвідношення сторін екрану при відтворенні відео.

1 Відобразити екран вибору формату зображення.

На екрані керування джерелом:

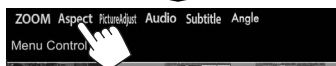
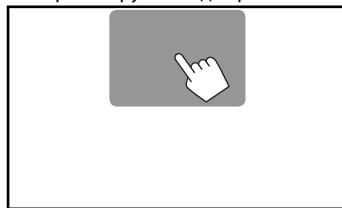

2 Виберіть співвідношення сторін екрана.



<FULL>\*

Для зображень, що мають вихідний формат 16:9



<JUST>

Для відображення зображення природної якості розміром 4:3 на широкоформатному екрані



<Normal>\*

Для зображень, що мають вихідний формат 4:3



<Auto>

Тільки для "DISC"/"USB": Співвідношення сторін встановлюється автоматично згідно з параметрами вхідного сигналу.

\* У разі відтворення формату DivX, коли параметр <Screen Ratio> налаштовано на **[16:9]** (для дисків: стор. 16/ для USB: стор. 18), формат зображення може не встановитися належним чином.

## НАЛАШТУВАННЯ

### ❑ Зміна масштабу зображення

Можна змінити масштаб зображення (від <FULL>, <Zoom1> до <Zoom3>).

- При встановленні <Aspect> на <JUST> або <Auto> (стор. 43) масштаб зображення змінюється з співвідношенням сторін екрана відповідно до налаштування <FULL>.

#### 1 Відобразити екран вибору рівня збільшення.

На екрані керування джерелом:

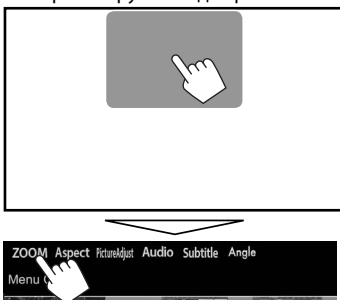

#### 2 Змініть збільшення (1), а потім перемістіть рамку масштабування зображення (2).



- Функція зміни масштабу недоступна для деяких відеоджерел.

### Зміна вигляду дисплея

Можна змінити колір фонового зображення та панелі.

#### 1 Відображення екрану <User Customize>.

На головному екрані:

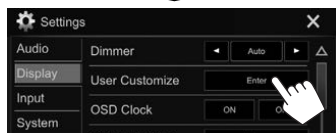
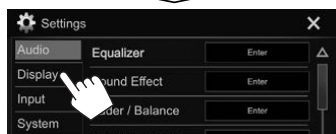
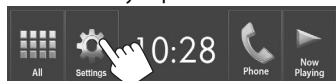

- Тільки для KW-V320BT: Також можна відобразити екран <User Customize>, вибравши [User Customize] в спливаючому швидкому меню (Стор. 11).

#### 2 Тільки для KW-V420BT/KW-V320BT: Виберіть елемент для зміни (дизайн заднього фону: [Background]/ колір панелі: [Panel Color]).



#### 3 Оберіть колір фонового зображення/панелі\*1.

**Вибір фонового зображення**

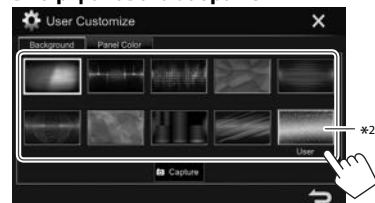

**Вибір кольору панелі\*1**

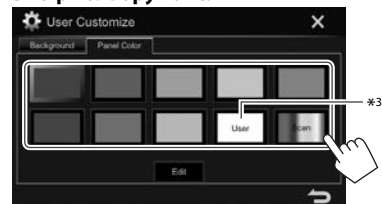

- При виборі [Scan] поступово змінюється колір підсвічування.

\*1 Колір панелі можна вибрати тільки для KW-V420BT/KW-V320BT.

\*2 Збережіть ваш власний епізод попередньо. (Стор. 45)

\*3 Збережіть ваше власне налаштування кольору завчасно. (Стор. 45)

## НАЛАШТУВАННЯ

### ❑ Здійснення власного регулювання кольору (тільки для KW-V420BT/ KW-V320BT)

1 Виберіть [Panel Color] на екрані <User Customize>. (Стор. 44)

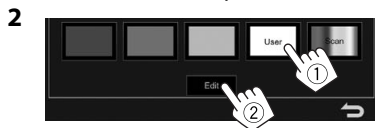

3 Виберіть налаштування регулятора освітлення для цього кольору (1), а тоді налаштуйте колір (2).

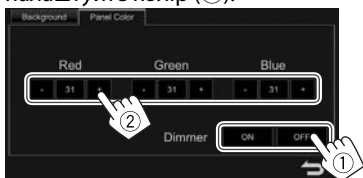

### ❑ Збереження власного епізоду для зображення заднього фону

Під час відтворення відео або зображення можна захопити поточне зображення та використати захоплене зображення у якості фонового зображення.

- Не можна захоплювати контент, що захищено авторським правом, та зображення з iPod/iPhone.
- У разі використання файлу формату JPEG у якості фонового зображення переконайтеся, що роздільну здатність встановлено на 800 x 480 пікселів.
- Колір захопленого зображення може відрізнятися від кольору реального епізоду.

1 Відтворіть відео або зображення.

2 Відобразити екран <User Customize>. (Стор. 44)

3 Відобразити екран регулювання зображення.



4 Відрегулюйте зображення.

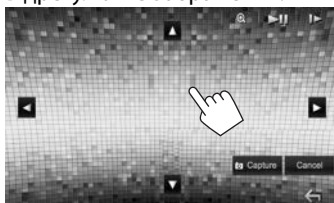

[▲][▼][◀][▶] Переміщення рамки масштабування.

[⊕] Збільшення зображення епізоду. (<OFF>, <Zoom1> – <Zoom3>)

[▶|||]\* Починає/призупиняє відтворення.

[▶▶]\* Покадровий рух уперед.

- Щоб відмінити захоплення, натисніть [Cancel].

5 Захопіть зображення, що відображається на екрані.



З'явиться повідомлення підтвердження.

Натисніть [Yes], щоб зберегти щойно захоплене зображення. (Існуюче зображення замінено на нове зображення.)

- Натисніть [No], щоб повернутися до попереднього екрану.

\* Не відображається у разі відтворення з зовнішнього компонента, підключеного до вхідного роз'єму iPod/AV-IN.

## Настроювання головного екрану

Ви можете організувати елементи, що відображаються на головному екрані.

1 Відобразити екран <HOME Customize>. На головному екрані:

- Натисніть [▼] кілька разів, щоб перегортати сторінки на екрані меню <Display>.

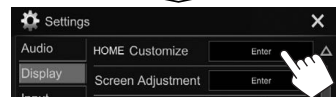
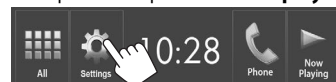

- Ви також можете відобразити екран <HOME Customize>, натиснувши і утримуючи одну з кнопок джерела, які відображаються на головному екрані.

2 Оберіть положення, щоб розмістити значок (1), а потім оберіть пункт, який ви бажаєте відобразити у вибраному положенні (2).

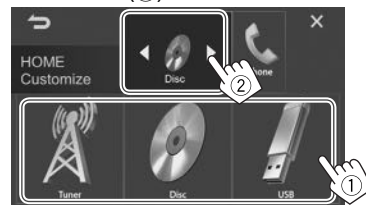

Повторіть цей крок, щоб розмістити значки для інших пунктів.

## НАЛАШТУВАННЯ

### Настроювання системних налаштувань

#### □ Запам'ятовування/викликання з пам'яті налаштувань

- Можна запам'ятовувати налаштування, які було змінено у меню **<Settings>**, та у будь-який час викликати запам'ятовані налаштування з пам'яті.
- Запам'ятовані налаштування зберігаються навіть у тому випадку, коли відбувається скидання налаштувань пристрою.

#### 1 Відображення екрану **<SETUP Memory>**.

На головному екрані:

- Натискайте [**▽**] кілька разів, щоб перегортати сторінки на екрані меню **<System>**.

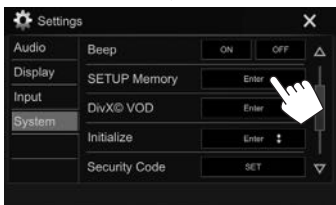
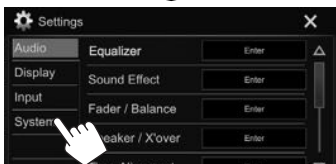
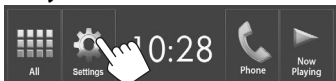

2



- Щоб відмінити натисніть [**No**].

#### 3 Оберіть операцію.



**[Recall]** Виклик з пам'яті запам'ятованих налаштувань.

**[Memory]** Запам'ятовування поточних налаштувань.

**[Clear]** Стирання поточних запам'ятованих налаштувань.

- Щоб відмінити натисніть [**Cancel**].

З'явиться повідомлення підтвердження. Натисніть [**Yes**].

#### □ Оновлення системи

Ви можете виконати оновлення системи, приєднавши USB-пристрій, який містить файл оновлення.

- Для оновлення системи відвідайте веб-сайт <http://www.jvc.net/cs/car/>.

#### 1 Створіть файл оновлення, скопіюйте його на USB-пристрій.

- Як під'єднати USB-пристрій, див. на стор. 55.

#### 2 Відображення екрану **<System Information>**.

На головному екрані:

- Натискайте [**▽**] кілька разів, щоб перегортати сторінки на екрані меню **<System>**.

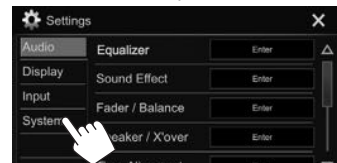
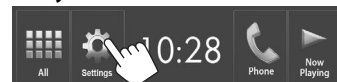

## НАЛАШТУВАННЯ

3

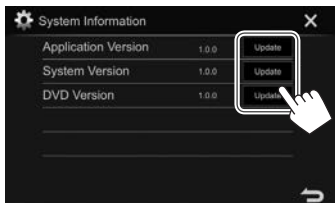

- <Application Version>** Оновлення системної програми.
- <System Version>** Оновлює систему.
- <DVD Version>** Оновлення системної програми DVD.

Це може зайняти деякий час.

Якщо оновлення успішно завершено, відобразиться повідомлення "Update Completed". Перезавантажте пристрій.

- Не відключайте USB-пристрій під час оновлення.
- Якщо при виконанні оновлення виникла помилка, вимкніть і знов увімкніть живлення, потім спробуйте виконати оновлення ще раз.
- Навіть якщо ви вимкнули живлення під час оновлення, ви можете відновити виконання оновлення після увімкнення живлення. Оновлення буде виконуватися з самого початку.

### □ Регулювання положення торкання

Можна відрегулювати положення торкання на сенсорній панелі, якщо положення торкання та виконана операція не співпадають.

#### 1 Відображення екрану <Touch Panel Adjust>

На головному екрані:

- Натискайте [▽] кілька разів, щоб перегортати сторінки на екрані меню <System>.

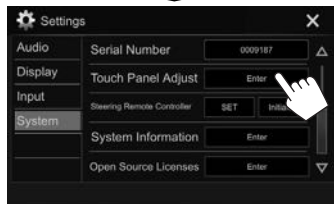
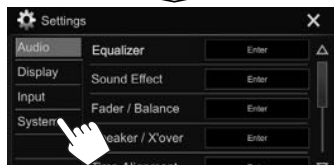
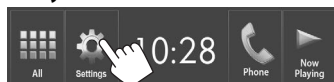

- 2 Доторкніться до центру позначок в лівому верхньому кутку (①), внизу посередині (②), тоді у верхньому правому кутку (③) як зазначено.

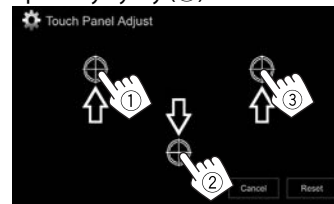

- Щоб повернутися до початкового положення сенсорного екрану, натисніть **[Reset]**.
- Щоб відмінити поточну операцію, натисніть **[Cancel]**.

## НАЛАШТУВАННЯ

### Налаштування елементів меню

#### Відображення екрана меню <Settings>

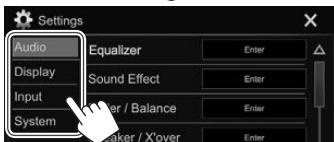

- Ви можете налаштувати сторінку на відображення більшої кількості елементів, натиснувши [▲]/[▼].
- Також можна відобразити екран <Settings>, вибравши [Settings] в спливаючому швидкому меню (Стор. 11).
- Ви не можете змінити екран налаштувань <Audio> в наступних ситуаціях:
  - Якщо джерело AV вимкнено. (Стор. 8)
  - При використанні телефону через Bluetooth (при здійсненні або прийманні дзвінка, під час розмови або під час голосового набору)

#### Екран налаштування <Audio>

##### <Equalizer>

Зміна режиму звучання або регулювання та збереження корекції звуку для кожного джерела. (Стор. 40)

- **Equalizer:** Вибір запрограмованого режиму звучання.
  - **Flat** (Первісне значення)/**Hard Rock/Pop/Hip Hop/R&B/Jazz/Classical/User**
- **Q factor:** Регулювання частотної ширини.
  - **1.35/1.5** (Первісне значення)/**2.0**
- **Bass EXT:** Активація/деактивація низьких частот.
  - **ON/OFF** (Первісне значення)
- **SW LEVEL:** Регулювання рівня низькочастотного динаміка.
  - від **-50** до **+10** (Первісне значення: **0**)

##### <Sound Effect>

Налаштування звукового ефекту.

- **Loudness:** Налаштування гучності.
  - **OFF** (Первісне значення)/**Low/High**
- **Bass Boost:** Вибір рівня посилення басів.
  - **OFF** (Первісне значення)/**Level 1/Level 2/Level 3/Level 4/Level 5**
- **Volume Link EQ:** Можна зменшити шум від руху, піднявши діапазон.
  - **OFF** (Первісне значення)/**ON**
- **Space Enhancement**\*1: Віртуальне розширення звукового простору, при використанні системи цифрового сигнального процесора (DSP). Виберіть рівень розширення.
  - **OFF** (Первісне значення)/**Small/Medium/Large**
- **K2**\*2: Відновлення звуку, втраченого в результаті стиснення аудіо, для реалістичного звучання.
  - **OFF/ON** (Первісне значення)

- **Sound Response:** Віртуальне створення реалістичного звучання, при використанні системи цифрового сигнального процесора (DSP). Виберіть рівень звучання.
  - **OFF** (Первісне значення)/**Level 1/Level 2/Level 3**
- **Sound Lift:** Ви можете перемістити центр звучання нижче або вище. Виберіть висоту.
  - **OFF** (Первісне значення)/**Low/Middle/High**

##### <Fader/Balance>

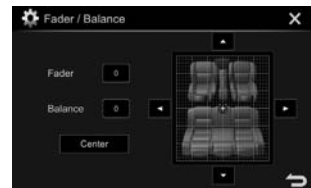

**Fader:** Налаштування вихідного балансу звучання переднього і заднього динаміків.

- від **F15** до **R15** (Первісне значення: **0**)
  - При використанні системи з двома колонками, встановіть мікшер у центральне положення (**0**).

**Balance:** Налаштування вихідного балансу звучання лівого і правого динаміків.

- від **L15** до **R15** (Первісне значення: **0**)

Натисніть [▲]/[▼]/[◀]/[▶] або [↻], щоб виконати регулювання.

- Щоб відмінити регулювання, натисніть [**Center**].

##### <Speaker/X'over>

Виберіть тип автомобіля/розмір динаміку та налаштуйте частоту розподілення каналів. (Стор. 41)

\*1 Ви не можете змінити налаштування, якщо "Tuner" вибрано в якості джерела.

\*2 Ця функція працює лише тоді, коли "DISC"/"USB"/"iPod"/"Android" обрано в якості джерела.



## НАЛАШТУВАННЯ

### <Time Alignment>

Виберіть положення прослуховування, тоді виконайте налаштування часу затримки звучання динаміку, щоб створити комфортнішу атмосферу у Вашому автомобілі. (Стор. 42)

### <Volume Offset>

Регулювання й збереження рівня автоматичного регулювання гучності для кожного джерела. (Стосовно дисків, параметри регулювання зберігаються для кожної з наступних категорій: DVD/VCD, CD, і DivX/MPEG1/MPEG2/WMV/MP3/WMA/WAV/AAC.) При зміні джерела сигналу рівень гучності буде автоматично підвищуватись або зменшуватись.

- від **-15** до **+6** (Первісне значення: **00**)

### □ Екран налаштування <Display>

#### <Dimmer>

- **Auto** (Первісне значення): Зменшення яскравості екрану та освітлення кнопок при включенні підсвічування приладової панелі.
- **ON**: Активує зменшення яскравості.
- **OFF**: Відмінняє.

#### <User Customize>

Зміна вигляду дисплея. (Стор. 44)

#### <OSD Clock>

- **ON**: Відображення годинника при відтворенні з джерела відео.
- **OFF** (Первісне значення): Відмінняє.

#### <Demonstration>

- **ON** (Первісне значення): Вмикається режим демонстрації на екрані.
- **OFF**: Відмінняє.

### <Scroll>

- **ON** (Первісне значення): Циклічно прокручує виведену на екран інформацію.
- **Once**: Одноразово прокручує виведену на екран інформацію.
- **OFF**: Відмінняє.

При натисканні [◀] прокрутка тексту відбувається незалежно від цього налаштування.

### <HOME Customize>

Змініть відображення елементів на головному екрані. (Стор. 45)

### <Screen Adjustment>

Регулювання яскравості та чорного кольору екрану.

Натисніть [Enter], щоб відкрити екран налаштувань, виберіть [DIM ON] (увімкнення функції зменшення яскравості екрану)/ [DIM OFF] (вимкнення функції зменшення яскравості екрану), а потім змініть наступні настройки:

- **Bright**: Регулювання яскравості.
  - від **-15** до **+15** (Первісне значення: **0** для увімкнення функції зменшення яскравості екрану (Dimmer On)/**+15** для вимкнення функції зменшення яскравості екрану (Dimmer Off))
- **Black**: Регулювання чорного кольору.
  - від **-10** до **+10** (Первісне значення: **0**)

### <Video Output>\*<sup>1</sup>

Вибір системи передачі кольорів зовнішнього монітору.

- **NTSC/PAL** (Первісне значення)

### <Angle>\*<sup>2</sup>

Відрегулюйте кут панелі. (Стор. 7)

\*<sup>1</sup> Коли налаштування змінюється, з'являється "Please Power Off". Вимкніть живлення, потім знову увімкніть, щоб зміни вступили у дію.

\*<sup>2</sup> Тільки для KW-V420BT.

### □ Екран налаштування <Input>

#### <Rear Camera>

Налаштуйте параметри камери заднього виду.

- **Rear Camera Interruption** (Стор. 28):
  - **ON**: Відображення зображення з камери заднього виду у разі переключення ручки заднього виду у зворотне положення (R).
  - **OFF** (Первісне значення): Оберіть це налаштування, якщо камера не підключена.
- **Parking Guidelines**: Відображення (**ON**: Первісне значення) або приховування (**OFF**) підказок для паркування. (Стор. 29)
- **Guidelines Setup**: Налаштування паркувальних ліній. (Стор. 29)

#### <Navigation Input>\*<sup>2</sup>

- **iPhone**: Перемикання на екран додатку з підключеного iPod touch/iPhone при натисканні DISP (для KW-V420BT)/  (для KW-V320BT/ KW-V220BT) на панелі монітора. (Стор. 23)
- **OFF**: Перемикання на екран керування поточним джерелом.

\*<sup>2</sup> Щоб змінити налаштування, заздалегідь вимкніть джерело AV (аудіо/відео), натиснувши [AV Off] на головному екрані.

## НАЛАШТУВАННЯ

### **Екран налаштування <System>**

#### **<Language>\***

Вибір мови тексту, що відображає інформацію на екрані.

- **English** (Початкове значення для KW-V420BT Region 2/KW-V320BT Region 2/KW-V220BT Region 2)/**Español/Français/Deutsch/Italiano/Nederlands/Português/Türkçe/Русский** (Початкове значення для KW-V420BT Region 5/KW-V320BT Region 5/KW-V220BT Region 5)/**עברית/العربية/فارسی/ភាសាខ្មែរ/ไทย/简体中文/繁體中文/Bahasa Malaysia/Bahasa Indonesia**
  - Для зовнішніх моніторів доступні тільки такі мови, як: англійська, іспанська, французька, німецька, італійська, голландська, російська, португальська. Якщо обрану іншу мову, то мову тексту для зовнішнього монітору буде встановлено на English (англійська).
- **GUI Language:** Виберіть мову, яка буде використовуватись для відображення робочих клавіш та елементів меню.
  - **English** (Первісне значення)/**Local** (мова, що обрано вище)

#### **<Clock>**

Регулювання часу годинника. (Стор. 4)

#### **<iPod Setup>**

Виберіть спосіб підключення iPod/iPhone. (Стор. 21)

#### **<APP Setup>**

Налаштуйте параметри програм. (Стор. 39)

#### **<Bluetooth Setup>**

Налаштування параметрів для використання Bluetooth-пристрою, наприклад, для підключення та інших загальних операцій. (Стор. 38)

#### **<Beep>**

- **ON** (Первісне значення): Активує звукові сигнали при натисненні на кнопки.
- **OFF:** Відміняє.

#### **<SETUP Memory>**

Можна запам'ятовувати, викликати з пам'яті або стирати зроблені налаштування. (Стор. 46)

#### **<DivX(R) VOD>**

Даний пристрій має свій власний реєстраційний код. При відтворенні вмісту файлу, на якому було записано реєстраційний код, останній замінюється на код даного пристрою з метою захисту авторських прав.

- Натисніть **[Enter]**, щоб відобразити інформацію.
- Для того, щоб повернутись до попереднього екрану, натисніть **[OK]**.

#### **<Initialize>**

Ініціалізація всіх зроблених налаштувань. Утримуйте **[Enter]**, щоб ініціалізувати задані налаштування.

- Після ініціалізації налаштувань відрегулюйте налаштування на екрані **<Initial Settings>**.

#### **<Touch Panel Adjust>**

Налаштуйте положення торкання кнопок на екрані. (Стор. 47)

#### **<System Information>**

Відображення інформації стосовно версії програмного забезпечення. Ви можете оновити програмне забезпечення. (Стор. 46)

#### **<Open Source Licenses>**

Відображення ліцензій Open Source.

- \* Коли налаштування змінюється, з'являється "Please Power Off".  
Вимкніть живлення, потім знову увімкніть, щоб зміни вступили у дію.

# БЛОК ДИСТАНЦІЙНОГО КЕРУВАННЯ (Тільки для KW-V420BT Region 2/KW-V320BT Region 2/KW-V220BT Region 2)

Щоб використовувати пульт дистанційного керування, придбайте окремо RM-RK258.

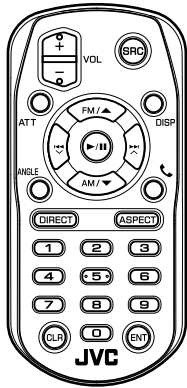

## ❑ Заміна батареї в пульті дистанційного керування

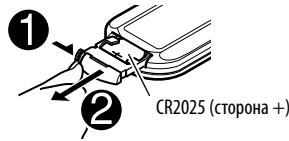

- Використовуйте доступні у продажу батареї таблеткового типу (CR2025).
- Вставте батарею, розташувавши правильно полюси (+/-).
  - Якщо знижується ефективність дії пульту дистанційного керування, замініть батареї.

## ⚠ Застереження!

- Зберігайте батареї в недоступному для дітей місці та в оригінальній упаковці до моменту використання. Утилізуйте використані батареї зразу ж після використання. Якщо хтось проковтнув батарею, потрібно відразу ж звернутися до лікаря.
- Не залишайте батарею поблизу вогню або під прямими променями сонця. Це може призвести до вибуху або генерування надмірного тепла.
- Не ставте пульт дистанційного керування в нагріваючих місцях, таких як панель приладів.
- При неналежній заміні літєвої батареї має місце ризик вибуху. Замінити батарею лише тим самим типом або його еквівалентом.

## Перед використанням пульту дистанційного керування:

- Націльте пульт прямо на дистанційний датчик пристрою.
- НЕ ЗАЛИШАЙТЕ дистанційний датчик при сильному освітленні (під прямими променями сонця або штучного освітлення).

## Підготовка

### ❑ Видалення покриття батареї

Витягніть покриття батареї з пульту дистанційного керування, щоб активувати батарею.

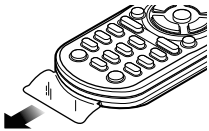

## БЛОК ДИСТАНЦІЙНОГО КЕРУВАННЯ

### Використання пульта дистанційного керування (RM-RK258)

#### Основні функції кнопок

ATT	Приглушення/відновлення звуку.
DISP	Перемикання екрану між поточним джерелом та екраном програми з підключеного iPod touch/iPhone/Android.
FM/▲ / AM/▼	<ul style="list-style-type: none"><li>Вибір діапазону.</li><li>Вибір назви/елементу/папки.</li></ul>
	<ul style="list-style-type: none"><li>Автоматичний пошук станцій.</li><li>Ручний пошук станцій. (Утримання)</li><li>Вибір доріжки.</li></ul>
VOL +/ VOL -	Регулювання рівня гучності.
SRC	Вибір джерела.
	Почати відтворення/пауза* <sup>1</sup> .
	Відповідь на вхідні дзвінки.
0 - 9	Введення номеру. (Див. крайню праву колонку.)

1 - 6	Введення номеру запрограмованої станції.
ANGLE	Нахилення панелі монітора.* <sup>2</sup>
ASPECT	Зміна співвідношення сторін екрану. <ul style="list-style-type: none"><li>Щоб перевірити поточне налаштування співвідношення сторін, виконайте операції на сенсорній панелі. (Стор. 43)</li></ul>
ENT	Підтвердження вибору.
DIRECT	Перехід у режим прямого пошуку. (Див. праву колонку.)
CLR	Видалення помилково введеної інформації.

\*<sup>1</sup> Не працює під час прослуховування звуку через Bluetooth-аудиопрогравач.

\*<sup>2</sup> Доступно тільки для KW-V420BT.

#### Безпосередній пошук елементу Частота тюнера

- Натисніть DIRECT, щоб увійти у режим пошуку.
  - Натискайте цифрові кнопки, щоб ввести частоту.
    - Для видалення помилково введеної інформації натисніть CLR (скидання).
  - Натисніть , щоб підтвердити введення.
- Для виходу з режиму пошуку, натисніть DIRECT, FM/▲, або AM/▼.

#### Розділ/назва/папка/файл/доріжка на диску

- Натисніть DIRECT, щоб увійти у режим пошуку.
    - При кожному натисканні на DIRECT елемент для пошуку змінюється.
  - Натисніть цифрову кнопку, щоб вибрати бажаний елемент.
    - Для видалення помилково введеної інформації натисніть CLR (скидання).
  - Натисніть ENT для підтвердження вибору.
- Для виходу з режиму пошуку, натисніть DIRECT, FM/▲, або AM/▼.

#### Операції з дисками

##### Використання меню VCD

Впродовж відтворення у режимі PBC...

- Натисніть DIRECT, щоб увійти у режим пошуку.
  - Натисніть цифрову кнопку, щоб обрати елемент, який бажано відтворити.
  - Натисніть ENT для підтвердження вибору.
- Для виходу з режиму пошуку, натисніть DIRECT, FM/▲, або AM/▼.

# ПІДКЛЮЧЕННЯ/УСТАНОВКА

## Перед установкою пристрою

### ⚠ ПОПЕРЕДЖЕННЯ

- Якщо ви під'єднаєте провід запалювання (червоний) та провід акумуляторної батареї (жовтий) до шасі автомобіля (заземлення), це може викликати коротке замикання, що у свою чергу може призвести до загоряння. Обов'язково приєднайте вказані проводи до джерела живлення, яке подається крізь блок плавких запобіжників.
  - Не від'єднуйте плавкий запобіжник від проводу запалювання (червоний) та проводу акумуляторної батареї (жовтий). Лінія подачі живлення повинна приєднуватися до проводу крізь плавкий запобіжник.
- ### ⚠ Заходи безпеки при установці та підключенні
- Монтаж та підключення даного виробу потребує навичок та досвіду. Для забезпечення максимальної безпеки залиште професіоналам виконання монтажних та електротехнічних робіт.
  - Обов'язково виконайте заземлення пристрою на негативний контакт живлення постійного струму напругою 12 В.
  - Не встановлюйте пристрій у місцях дії прямого сонячного проміння або надмірного нагріву або вологості. Уникайте місць, де забাগато пилу, або існує можливість впливу бризок води.
  - Не використовуйте власні гвинти. Користуйтеся тільки гвинтами, що надаються у комплекті постачання. Використання неправильних гвинтів може призвести до пошкодження пристрою.
  - Якщо живлення не вмикається (відображається повідомлення про помилку "Miswiring DC Offset Error", "Warning DC Offset Error"), можливо, що провід колонок замкнений або торкається шасі автомобіля, що викликало спрацювання захисної функції. Через це потрібно перевірити провід колонок.
  - Тримайте всі кабелі на відстані від тепла, яке може пошкодити металеві деталі.
  - Якщо на замку запалювання вашого автомобіля відсутня позиція ACC, приєднайте проводи запалювання до джерела живлення, яке можна вмикати та вимикати за допомогою ключа запалювання. Якщо ви приєднаєте провід запалювання до джерела живлення з постійною напругою, наприклад до проводів акумуляторної батареї, батарея може розрядитися.

- Тільки для KW-V420BT: Якщо консоль має кришку, переконайтеся, що пристрій встановлено таким чином, що панель монітору не торкається кришки при закритті та відкритті.
- Якщо плавкий запобіжник перегорить, спочатку переконайтеся у тому, що проводи не перетинаються, викликаючи коротке замикання, потім замініть старий запобіжник на новий з тим же номіналом.
- Ізолюйте проводи, що не під'єднано, за допомогою вінілової стрічки або іншого подібного матеріалу. Для запобігання короткому замиканню не знімайте ковпачки на кінцях проводів, що не під'єднано, або контактних роз'ємів.
- Під'єднуйте проводи колонок правильно до відповідних їм контактних роз'ємів. Сумісне використання ⊖ проводів або їх заземлення на будь-яку металеву частину у автомобілі може призвести до пошкодження пристрою або виникнення збоїв у його роботі.
- Якщо тільки дві колонки під'єднуються до системи, під'єднуйте з'єднувачі або до обох вихідних контактних роз'ємів для передніх колонок, або до обох вихідних контактних роз'ємів для задніх колонок (не змішуйте контактні роз'єми для передніх та задніх колонок). Наприклад, якщо ви приєднаєте з'єднувач ⊕ лівої колонки до вихідного контактного роз'єму для передньої колонки, не приєднайте з'єднувач ⊖ до вихідного контактного роз'єму для задньої колонки.
- Після того, як пристрій буде встановлено, перевірте коректність роботи стоп-сигналів, покажчиків повороту, склоочисників та іншого обладнання автомобіля.
- Виконуйте монтаж пристрою таким чином, щоб монтажний кут не перевищував 30°.
- Під час встановлення пристрою у автомобіль не натискайте занадто сильно на поверхню панелі. Це може призвести до подряпин, пошкодження або поломки.

### ⚠ ЗАСТЕРЕЖЕННЯ!

Встановлюйте даний пристрій у консоль вашого автомобіля. Не торкайтеся металевих частин даного пристрою під час та безпосередньо після завершення експлуатації пристрою. Температура металевих деталей, наприклад, радіатора охолодження та кожу, значно підвищується.

### ❑ Додані пристрої для встановлення

- ① Пучок проводів х 1 шт.
- ② Декоративна панель х 1 шт.
- ③ Подовжуючий кабель (2 м) х 1 шт.
- ④ Ключі для демонтажу х 2 шт.
- ⑤ Мікрофон (3 м) х 1 шт.

### ❑ Процедура встановлення

- 1 Для запобігання короткому замиканню, вийміть ключ з замка запалювання та від'єднайте ⊖ акумуляторної батареї.
- 2 Виконайте належним чином дровотві з'єднання для кожного пристрою.
- 3 Приєднайте проводи колонок із джугта проводки.
- 4 Візьміть з'єднувач В джугта проводки та приєднайте його до з'єднувача колонки у вашому автомобілі.
- 5 Візьміть з'єднувач А джугта проводки та приєднайте його до з'єднувача зовнішнього живлення у вашому автомобілі.
- 6 Приєднайте з'єднувач джугта проводки до пристрою.
- 7 Встановіть пристрій у автомобіль.
  - Переконайтеся, що пристрій надійно встановлено на місці. Якщо пристрій нестабільний, це може призвести до збоїв у його роботі (наприклад, проскакування звуку).
- 8 Знову приєднайте ⊖ акумуляторної батареї.
- 9 Натисніть кнопку скидання. (Стор. 3)
- 10 Виконайте налаштування <Initial Settings>. (Стор. 4)

# ПІДКЛЮЧЕННЯ/УСТАНОВКА

## Підключення

### Під'єднання проводів то контактних роз'ємів

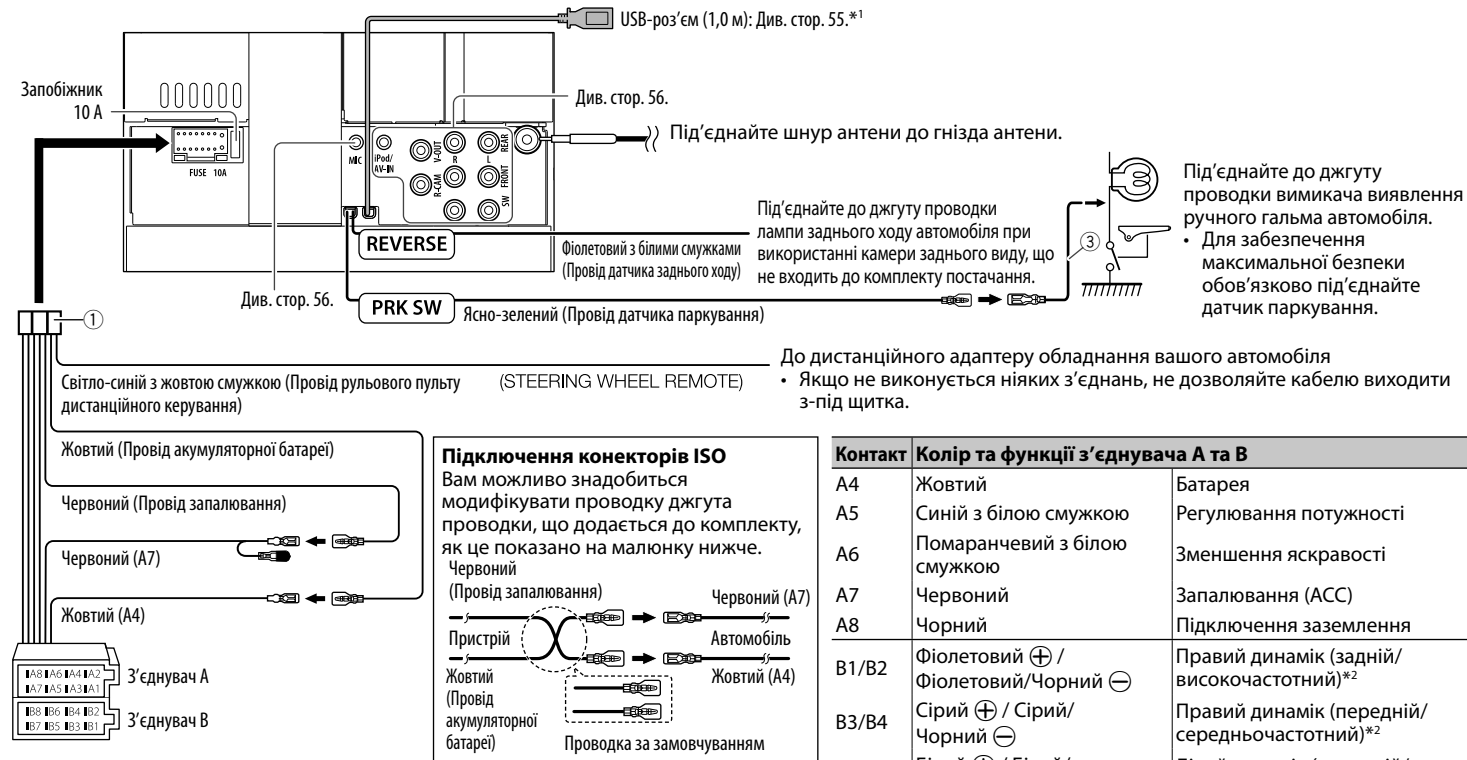

Контакт	Колір та функції з'єднувача А та В	Функції
A4	Жовтий	Батарея
A5	Синій з білою смужкою	Регулювання потужності
A6	Помаранчевий з білою смужкою	Зменшення яскравості
A7	Червоний	Запалювання (ACC)
A8	Чорний	Підключення заземлення
B1/B2	Фіолетовий ⊕ / Фіолетовий/Чорний ⊖	Правий динамік (задній/високочастотний)* <sup>2</sup>
B3/B4	Сірий ⊕ / Сірий/Чорний ⊖	Правий динамік (передній/середньочастотний)* <sup>2</sup>
B5/B6	Білий ⊕ / Білий/Чорний ⊖	Лівий динамік (передній/середньочастотний)* <sup>2</sup>
B7/B8	Зелений ⊕ / Зелений/Чорний ⊖	Лівий динамік (задній/високочастотний)* <sup>2</sup>

\*<sup>1</sup> Тільки для KW-V420BT/KW-V320BT.

\*<sup>2</sup> Для підключення 3-смужгової акустичної системи, див. також сторінку 56.

## ПІДКЛЮЧЕННЯ/УСТАНОВКА

### Підключення USB-пристрою

**USB-пристрій**  
(доступні у продажі)

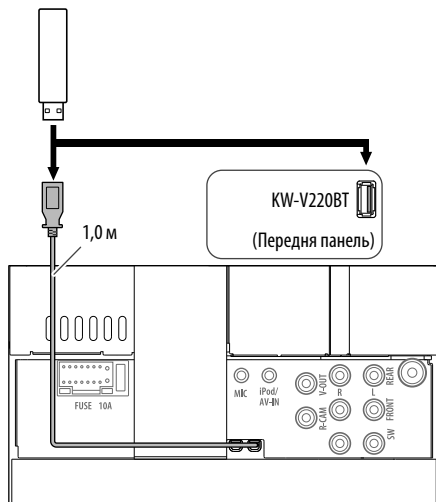

### Підключення Android-пристрою

**Android-пристрій**  
(доступний у продажі)

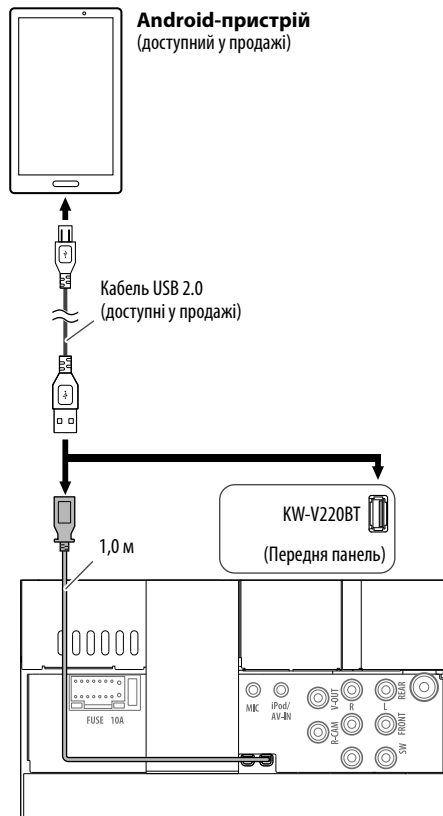

### Підключення iPod/iPhone

**iPod/iPhone (моделі з Lightning роз'ємом)**  
(доступні у продажі)

**iPod/iPhone (моделі з 30-контактним роз'ємом)**  
(доступні у продажі)

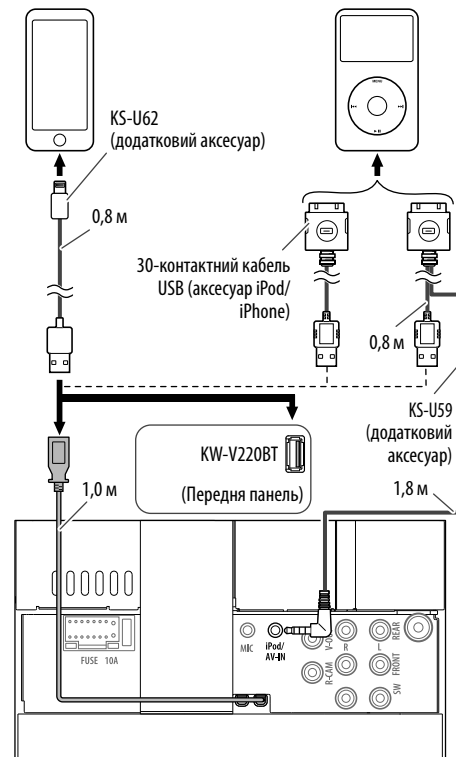

## ПІДКЛЮЧЕННЯ/УСТАНОВКА

### Підключення зовнішніх компонентів

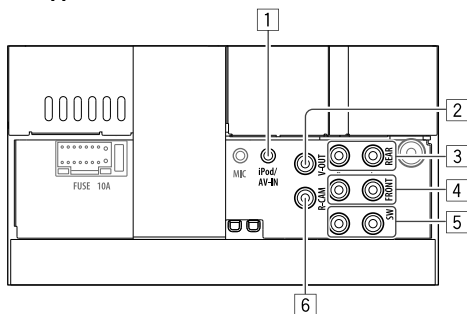

#### 1 Вхід iPod/AV-IN

- Підключіть міні-штекер з 4-ма контактами наступного типу:

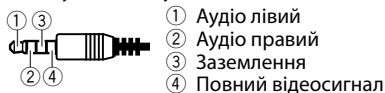

#### 2 Відео-вихід (жовтий)

#### 3 Задній предвихід\*

- Лівий аудіовихід (Білий)
- Правий аудіовихід (Червоний)

#### 4 Передній предвихід\*

- Лівий аудіовихід (Білий)
- Правий аудіовихід (Червоний)

#### 5 Попередній вихід сабвуфера\*

- Лівий вихід сабвуфера (Білий)
- Правий вихід сабвуфера (Червоний)

#### 6 Вхід з камери заднього виду (жовтий)

- \* При підключенні зовнішнього підсилювача під'єднайте його шнур заземлення до шасі автомобіля, інакше, даний пристрій може зазнати пошкодження.

### Підключення зовнішніх підсилювачів для 3-смугової акустичної системи

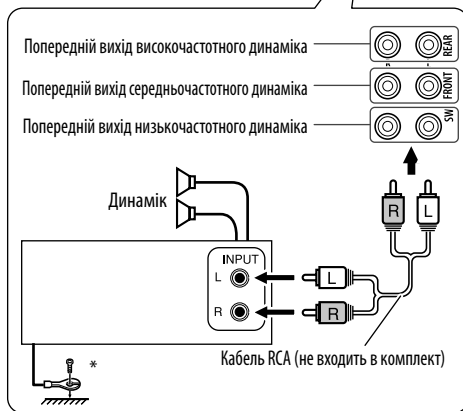
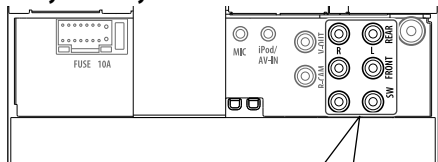

- \* При підключенні до зовнішнього підсилювача, під'єднайте його дріт заземлення до шасі автомобіля.

### Під'єднання мікрофона для Bluetooth

Під'єднайте мікрофон (5) до роз'єму MIC.

- Щоб встановити мікрофон, зніміть клейку плівку, помістіть на місце встановлення, а потім налаштуйте положення мікрофона в напрямі до обличчя водія. Після встановлення прикріпіть кабель мікрофона до автомобіля за допомогою затискачів (доступні у продажі).

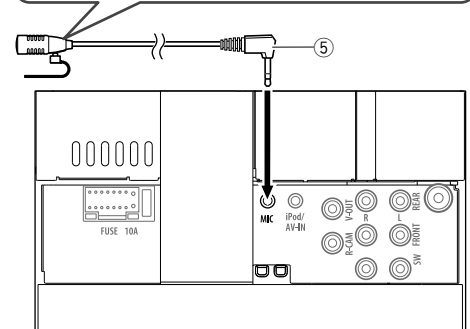
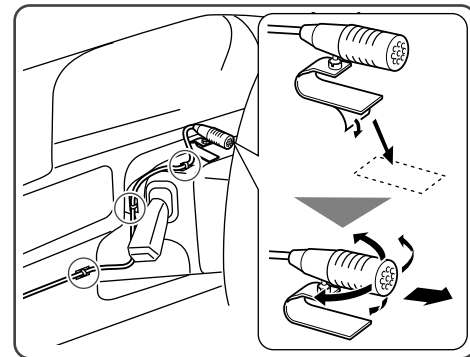



## ПІДКЛЮЧЕННЯ/УСТАНОВКА

### Встановлення/демонтаж пристрою

#### ❑ Встановлення пристрою

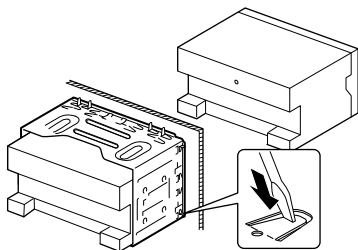

- Зігніть щитки монтажної муфти за допомогою викрутки або аналогічного інструменту та встановіть її на місце.

#### ❑ Установка декоративної панелі

Приєднайте декоративну панель (2).

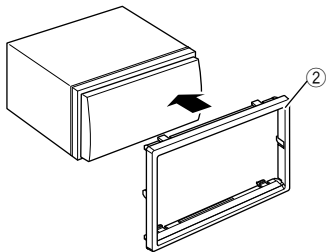

#### ❑ Знімання декоративної панелі

- 1 Зачепіть затискачі на ключі для демонтажу (4) та зніміть два фіксатори у нижній частині. Опустіть рамку та потягніть її уперед.

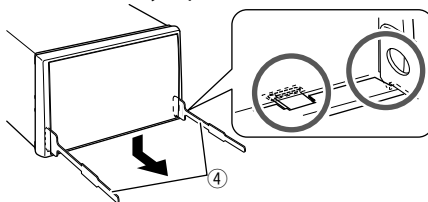

- 2 Від'єднайте від двох верхніх затискачів.

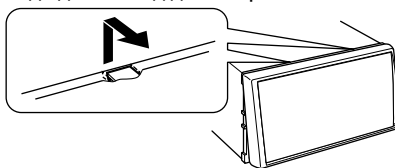

- Таким же чином рамку можна зняти з верхньої частини.

#### ❑ Демонтаж пристрою

- 1 Від'єднайте декоративну панель. (Див. ліву колонку.)
- 2 Вставте два ключі для демонтажу (4), потім потягніть їх на себе, як показано на малюнку, таким чином, щоб можна було зняти головний блок.

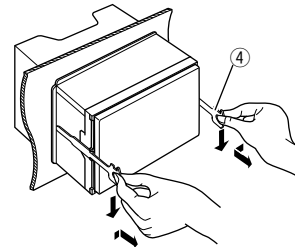

- Будьте обережні, щоб не отримати пошкодження від затискачів на ключі для демонтажу.

# ДОВІДКОВА ІНФОРМАЦІЯ

## Обслуговування

### ❑ Застереження при чищенні даного пристрою

Не використовуйте ніякий розчинник (наприклад, розріджувач, бензин та ін.), мийний засіб або інсектицид. Це може пошкодити монітор або пристрій.

### Рекомендований спосіб чищення:

Обережно протріть панель за допомогою м'якої та сухої тканини.

### ❑ Конденсація вологи

Волога може конденсуватись на лінзі всередині системи у наступних випадках:

- Після запуску в машині обігрівача.
  - Коли в салоні машини стане дуже сиро.
- У цих випадках система може дати збій. У цьому випадку витягніть диск та залиште систему включеною на декілька годин, допоки волога не випариться.

### ❑ Як поводитися з дисками

- Виймаючи диск з коробки, натисніть на утримувач усередині коробки по центру та витягніть диск вгору, тримаючи його за вінця.



- Завжди тримайте диск за вінця. Не торкайтеся його робочої поверхні.
- Вкладаючи диск у коробку, легко вставте його навколо центрального утримувача (друкованою поверхнею догори).
  - Завжди зберігайте диски у відповідних коробках.

### ❑ Чищення дисків

Забруднений диск може програтись некоректно.

Якщо диск забруднився, протріть його м'якою тканиною прямими рухами від центру до краю.



- Для очищення дисків не використовуйте ніякі розчинники (наприклад, очищувач для звичайних грампластинок, аерозоль, розчинник, бензин та ін.).

### ❑ Програвання нових дисків

Нові диски можуть мати деякі нерівності навколо внутрішнього та зовнішнього країв. Якщо спробувати вставити такий диск у систему, вона може не прийняти його.



- Для усунення цих нерівностей, потріть краї олівцем або кульковою ручкою.

## Додаткова інформація

### ❑ Відтворення файлу

#### Відтворення файлів DivX

- Система може програвати файли DivX з розширеннями <.divx>, <.div> та <.avi> (незалежно від регістру літер — верхнього чи нижнього).
- Аудіопотік має відповідати стандартам MP3 або Dolby Digital.
- Файли, що були записані з кодуванням у режимі черезрядкової розгортки, можуть відтворюватись некоректно.
- Максимальна бітова швидкість передавання для відеосигналу складає 8 Мбіт/с (у середньому).

#### Програвання файлів MPEG1/MPEG2

- Система може програвати файли MPEG1/MPEG2 з розширеннями <.mpg>, <.mpeg>.
- Формат потоку даних має відповідати системному/програмному потоку MPEG. Формат файлів має бути MP@ML (Головний профіль на головному рівні)/SP@ML (Простий профіль на головному рівні)/MP@LL (головний профіль на низькому рівні).
- Аудіопотоки мають відповідати стандарту MPEG1 Audio Layer-2 або Dolby Digital.

## ДОВІДКОВА ІНФОРМАЦІЯ

### Відтворення файлів JPEG

- Цей пристрій може відтворювати файли картинок з розширеннями <.jpg> та <.jpeg>.
- Даний пристрій може відтворювати файли з роздільною здатністю від 32 x 32 до 8 192 x 7 680.  
Може знадобитися деякий час, щоб відобразити файл в залежності від його роздільної здатності.
- Даний пристрій може відтворювати JPEG-файли базового формату. Файли JPEG з прогресивним стисненням або файли JPEG із «стисненням без втрат» не можна відтворювати.

### Відтворення аудіофайлів (MP3/WMA/WAV/AAC)

- Система може програвати файли з розширеннями <.mp3>, <.wma>, <.wav> та <.m4a> (незалежно від регістру літер — верхнього чи нижнього).
- Система здатна відтворювати файли з наступними параметрами:
  - Бітрейт:
    - MP3: 8 кбит/с – 320 кбит/с
    - WMA: 5 кбит/с – 320 кбит/с
    - AAC: 16 кбит/с – 320 кбит/с
  - Частота дискретизації:
    - 8 кГц – 48 кГц (для MP3/WMA)
    - 44,1 кГц (для WAV)
    - 32 кГц – 48 кГц (для AAC)
- Даний пристрій може відобразити інформацію ID3 Tag версії 1.0/1.1/2.2/2.3/2.4 (для MP3).
- Також система може відобразити інформацію WMA/WAV/AAC Tag.
- Даний пристрій може програвати файли, записані у режимі VBR (з мінливим бітрейтом).
- Файли, записані у режимі VBR, дають невірну індикацію часу, що минув з початку відтворення.

- Даний пристрій не може програвати наступні файли:
  - MP3-файли, закодовані у форматі MP3i та MP3 PRO.
  - MP3-файли, закодовані у стандарті Layer 1/2.
  - WMA-файли, закодовані у безвтратному, професійному та голосовому форматі.
  - WMA-файли, створені не на базі Windows Media® Audio.
  - WMA/AAC-файли, захищені від копіювання за допомогою DRM.
  - Файли AAC, створені будь-якими програмами, окрім iTunes.
  - Файли AAC, захищені від копіювання за допомогою FairPlay (окрім тих, що збережені на iPod/iPhone).
  - Файли, які містять дані AIFF, ATRAC3 тощо.
- Даний пристрій може відобразити зображення "Jacket picture", що відповідають вказаним нижче вимогам:
  - Розмір зображення: роздільна здатність від 32 x 32 до 1 232 x 672
  - Розмір даних: менше 500 КБ
  - Тип файлу: JPEG

### □ Програвання диску

#### Типи дисків, які можна програвати

Тип диску	Формат запису, тип файлів и т.і.
<b>DVD</b> <ul style="list-style-type: none"><li>Даний пристрій не може відтворювати або передавати звук у форматі DTS.</li></ul>	Відео DVD*1
<b>DVD Одноразового/багаторазового запису (DVD-R/-RW*, +R/+RW**3)</b> <ul style="list-style-type: none"><li>DVD Video: Формат &lt;UDF bridge&gt;</li><li>DivX/MPEG1/MPEG2/MP3/WMA/WAV/AAC: ISO 9660 level 1, level 2, Romeo, Joliet</li></ul>	<ul style="list-style-type: none"><li>Відео DVD</li><li>DivX/MPEG1/MPEG2/JPEG</li><li>MP3/WMA/WAV/AAC</li></ul>
<b>Двосторонній диск</b>	DVD-сторона
<b>CD/VD</b>	<ul style="list-style-type: none"><li>VCD (Video CD)</li><li>Audio CD/CD Text (CD-DA)</li></ul>
<b>CD Одноразового/багаторазового запису (CD-R/-RW)</b> <ul style="list-style-type: none"><li>ISO 9660 level 1, level 2, Romeo, Joliet</li></ul>	<ul style="list-style-type: none"><li>VCD (Video CD)</li><li>CD-DA</li><li>DivX/MPEG1/MPEG2/JPEG</li><li>MP3/WMA/WAV/AAC</li></ul>

\*1 Регіональний код DVD: 2/5 (залежно від країни та регіону продажів)  
Якщо вставити диск DVD з неналежним кодом країни, на екрані з'явиться напис "Region Code Error".

\*2 Диски DVD-R, записані у форматі, який підтримує багато країн, можуть бути відтворені даним пристроєм (за виключенням двошарових дисків). Двошарові диски DVD-RW не підтримуються даним пристроєм.

\*3 Є можливість відтворювати диски +R/+RW із закритими сесіями запису (тільки відео-формат). "DVD" обирається як тип диску якщо завантажений диск +R/+RW. Двошарові диски +RW не підтримуються даним пристроєм.

## ДОВІДКОВА ІНФОРМАЦІЯ

### Непідтримувані диски

- Непідтримувані типи та формати дисків:
  - диски DVD-Audio/DVD-ROM
  - Файли MPEG4/FLAC/MKV/DVD–VR/DVD+VR/DVD-RAM записані на дисках DVD-R/RW або +R/+RW
  - SVCD (Super Video CD), CD-ROM, CD-I (CD-I Ready), DTS-CD
  - Файли MPEG4/FLAC/MKV записані на дисках CD-R/RW
- Диски, форма яких не округла.
- Диски з забарвленням на поверхні для запису або брудні диски.
- Диски для запису/перезапису, що не були фіналізовані.
- Диски діаметром 8 см. Спроба вставити ці диски з використанням адаптера може призвести до несправності.

### Відтворення дисків DualDisc

Сторона дисків "DualDisc", що не призначена для DVD, не відповідає стандартів цифрових аудіо компакт-дисків. Тобто, програвання тієї сторони дисків DualDisc, що не призначена для DVD, на цій системі не рекомендовано.

### Відтворення дисків одноразового/багаторазового запису

- Даний пристрій може розпізнати у сумі 5 000 файлів і 250 папок (максимальна кількість файлів у папці 999).
- Користуйтеся дисками тільки з завершеними сесіями запису.
- Даний пристрій може програвати багатосесійні диски; однак незакриті сесії будуть пропускатися під час програвання.
- Деякі диски або файли можуть не відтворюватися через невідповідність їхніх характеристик або умов запису вимогам системи.

### ❑ Про дані, що зберігаються на під'єднаному пристрої USB/iPod/ iPhone/Android

- Ми не несемо жодної відповідальності за будь-яку втрату даних з пристроїв iPod/iPhone, Android та пам'ятовуючих USB-пристроїв під час використання даного пристрою.

### ❑ Програвання з USB-пристрою

#### Підтримувані файли на USB-пристрої

- Ця система може відтворювати наведені далі типи файлів, що зберігаються на пристрої USB.
  - JPEG/Divx/MPEG1/MPEG2/MP3/WMA/WAV/AAC
- Даний пристрій може розпізнати у сумі 5 000 файлів і 250 папок (максимальна кількість файлів у папці 999).
- Щоб запобігти втраті інформації, впевніться в тому, що для всіх важливих даних було створено резервні копії.

### Примітки щодо використання USB-пристрою:

- Система може неналежним чином відтворювати файли з USB-пристрої, які підключаються за допомогою подовжувача USB-кабелю.
- USB-пристрої зі спеціальними функціями, такими як функції безпеки даних, не можуть використовуватися цією системою.
- Не використовуйте USB-пристрої, що поділені на 2 чи більше розділів.
- USB-пристрої та порти для їхнього підключення можуть мати різну форму, тому деякі з USB-пристроїв можуть не підключатись належним чином або при роботі з ними з'єднання може перериватись.
- Даний пристрій може не розпізнати картку пам'яті, яка встановлюється у USB зчитувач карток.
- Приєднуючи інші пристрої за допомогою кабелю USB, використовуйте кабель USB 2.0.

- Максимальна кількість символів (у випадку однобайтових символів):
  - Ім'я папки: 50 символів
  - Ім'я файлу: 50 символів
- Не використовуйте USB-пристрої в умовах, де вони можуть заважати безпечному керуванню.
- Не від'єднуйте та не під'єднуйте знов USB-пристрій, доки на екрані горить напис "Reading".
- Удар від електростатичного розряду при підключенні USB-пристрою може викликати неполадки відтворення у даному пристрої. Якщо таке трапилось, то від'єднайте USB-пристрій, потім перезавантажте даний пристрій та USB-пристрій.
- Працюючи з деякими типами USB-пристроїв, система може виконувати функції та подавати живлення не так, як передбачається.
- Щоб запобігти деформації та пошкодженню USB-пристрою, не залишайте його у машині або у місцях дії прямого сонячного випромінювання або високої температури.

### ❑ Примітки щодо програвання на iPod/ iPhone

- Типи iPod/iPhone, які можна підключити до даного пристрою:
  - Made for
    - iPod with video
    - iPod classic
    - iPod nano (7th Generation)\*
    - iPod nano (6th Generation)
    - iPod nano (5th Generation)
    - iPod nano (4th Generation)
    - iPod nano (3rd Generation)\*
    - iPod touch (5th Generation)\*
    - iPod touch (4th Generation)
    - iPod touch (3rd Generation)
    - iPhone 6 Plus\*
    - iPhone 6\*
    - iPhone 5S\*

## ДОВІДКОВА ІНФОРМАЦІЯ

- iPhone 5C\*
- iPhone 5\*
- iPhone 4S
- iPhone 4
- iPhone 3GS
- iPhone 3G
- iPhone

\* Ви не можете переглядати відео при підключенні моделі з Lightning роз'ємом.

- Під час користування iPod/iPhone деякі функції можуть не виконуватись належним або очікуваним чином. В такому разі відвідайте веб-сайт компанії JVC: <<http://www.jvc.net/cs/car/>>
- У разі використання деяких моделей iPod/iPhone функціонування може відхилитися від норми або бути нестабільною. У такому випадку, від'єднайте пристрій iPod/iPhone, потім перевірте його стан. Якщо якість функціонування не покращиться або буде повільним, то поверніть iPod/iPhone до початкових налаштувань.
- При ввімкненні даного пристрою iPod/iPhone буде заряджатися через нього.
- Текстова інформація не може відтворюватись правильно.

### □ Мовні коди (для вибору мови DVD-дисків)

AA	Афар	GL	Галісійська	MI	Маорі	SO	Сомалійська
AB	Абхазька	GN	Гуарані	MK	Македонська	SQ	Албанська
AF	Африкаанс	GU	Гуджараті	ML	Малаялам	SR	Сербська
AM	Амехарська	HA	Хауса	MN	Монгольська	SS	Свазі
AR	Арабська	HI	Хінді	MO	Молдавська	ST	Сесото
AS	Ассамська	HR	Хорватська	MR	Маратхі	SU	Суданська
AY	Аймара	HU	Угорська	MS	Малайська (MAY)	SW	Суахілі
AZ	Азербайджанська	HY	Вірменська	MT	Мальтійська	TA	Тамільська
BA	Башкірська	IA	Інтерлінгва	MY	Бірманська	TE	Телугу
BE	Білоруська	IE	Інтерлінгве	NA	Науру	TG	Таджицька
BG	Болгарська	IK	Інупіак	NE	Непальська	TH	Тайська
BH	Біхарі	IN	Індонезійська	NO	Норвезька	TI	Тігринья
BI	Біслама	IS	Ісландська	OC	Окситанська	TK	Туркменська
VN	Бенгальська	IW	Іврит	OM	(Афан) Оромо	TL	Тагальська
VO	Тибетська	JA	Японська	OR	Орія	TN	Тсвана
BR	Бретонська	JL	Ідиш	PA	Пенджабська	TO	Тонга
CA	Каталонська	JW	Яванська	PL	Польська	TR	Турецька
CO	Корсиканська	KA	Грузинська	PS	Пушту	TS	Тсонга
CS	Чеська	KK	Казахська	QU	Кечуа	TT	Татарська
CY	Валійська	KL	Гренландська	RM	Ретороманська	TW	Тві
DZ	Бутанська	KM	Камбоджійська	RN	Корунді	UK	Українська
EL	Грецька	KN	Канада	RO	Румунська	UR	Урду
EO	Есперанто	KO	Корейська (KOR)	RW	Кіньяруанда	UZ	Узбецька
ET	Естонська	KS	Кашмірі	SA	Санскрит	VI	В'єтнамська
EU	Баскська	KU	Курдська	SD	Сінді	VO	Волапюк
FA	Персидська	KY	Киргизька	SG	Санго	WO	Волоф
FI	Фінська	LA	Латинська	SH	Сербо-хорватська	XH	Коса
FJ	Фіджі	LN	Лінгала	SI	Сингальська	YO	Йоруба
FO	Фарерська	LO	Лаоська	SK	Словацька	ZU	Зулу
FY	Фризька	LT	Литовська	SL	Словенська		
GA	Ірландська	LV	Латиська	SM	Самоанська		
GD	Гаельська шотландська	MG	Малагасійська	SN	Шона		

### Список повідомлень про помилки

При виникненні під час використання цього пристрою помилки з'являється повідомлення. Виконайте відповідні дії згідно з наступним списком повідомлення/засоби виправлення/причина.

#### “No Signal”/“No Video Signal”:

- Розпочніть відтворення з зовнішнього компоненту, підключеного до вхідного роз'єму iPod/AV-IN.
- Перевірте шнури та з'єднання.
- Вхідний сигнал занадто слабкий.

#### “Miswiring DC Offset Error”/“Warning DC Offset Error”:

- Скоротився шнур гучномовця або виник його контакт з шасі автомобіля. Простягніть належним чином або ізолюйте шнур гучномовця, потім перезавантажте пристрій. (Стор. 3 та 54)

#### “Parking off”:

- Якщо автомобіль не стоїть на ручному гальмі, зображення не виводиться на екран.

#### “Authorization Error”:

- Перевірте, чи сумісний підключений iPod/iPhone з цим пристроєм. (Стор. 60)

#### “USB Device Error”:

- Напруга живлення USB відхиляється від норми.
- Вимкніть і потім увімкніть пристрій.
- Підключіть інший USB-пристрій.

#### “Panel Mecha Error”:

- Панель не працює належним чином. Перезавантажте пристрій.

#### “No Navigation”:

- Не приєднано пристрій навігації.

#### “Connection Error”:

- Пристрій зареєстровано, але з'єднання втрачено. Підключіть зареєстрований пристрій. (Стор. 33)

#### “Please Wait...”:

- Пристрій готується до використання функції Bluetooth. Якщо повідомлення не зникає, вимкніть і знову увімкніть головний блок, після чого знову приєднайте пристрій (або перезавантажте систему).

#### “No Voice Device”:

- Підключений мобільний телефон не має функції розпізнавання голосу.

#### “No Data”:

- У підключеному Bluetooth-телефоні немає даних телефонної книги.

#### “Initialize Error”:

- Пристрою не вдалося ініціалізувати модуль Bluetooth. Повторіть операцію з початку.

#### “Dial Error”:

- Набір виконати не вдалося. Повторіть операцію з початку.

#### “Hung Up Error”:

- Виклик ще не завершено. Припаркуйте ваш автомобіль та скористайтеся підключеним мобільним телефоном, щоб завершити виклик.

#### “Pick Up Error”:

- Пристрою не вдалося прийняти виклик.

### Пошук та усунення несправностей

Те, що здається проблемою, не завжди виявляється серйозним. Перш ніж телефонувати до сервісного центру, спробуйте наступне.

- Щодо операцій із зовнішніми компонентами див. також інструкції до адаптерів, які використовуються для з'єднань (а також інструкції до зовнішніх компонентів).

#### ❑ Загальні несправності

##### Звук з колонок відсутній.

- Налаштуйте гучність до оптимального рівня.
- Перевірте шнури та з'єднання.

##### На екрані не відображено ніякого зображення.

- Увімкніть екран. (Стор. 8)

##### Пристрій не працює взагалі.

- Перезавантажте пристрій. (Стор. 3)

##### Пульт дистанційного керування\* не працює.

- Замініть батарею.

\* Тільки для KW-V420BT Perion 2/KW-V320BT Perion 2/KW-V220BT Perion 2: RM-RK258 купується окремо.

## ДОВІДКОВА ІНФОРМАЦІЯ

### □ Диски

**Неможливо відтворити диски одноразового/багаторазового запису.**

- Вставте диск с закритими сесіями.
- Закрийте сесії на дисках на тому ж пристрої, на якому було виконано їхній запис.

**Доріжки на диску одноразового/багаторазового запису не вдається пропустити.**

- Вставте диск с закритими сесіями.
- Закрийте сесії на дисках на тому ж пристрої, на якому було виконано їхній запис.

**Відтворення не починається.**

- Формат файлів не підтримується системою.

**На зовнішньому моніторі відсутнє зображення.**

- Приєднайте відео-провід належним чином.
- Правильно виберіть вхідний сигнал для зовнішнього монітора.

**Неможливо відтворити диски DivX/MPEG1/MPEG2/MP3/WMA/WAV/AAC.**

- Запишіть доріжки за допомогою сумісного додатка та на відповідних дисках. (Стор. 59)
- Додайте відповідні розширення до імен файлів.

**Доріжки на диску з можливістю запису/перезапису програються не в тому порядку, в якому передбачалось.**

- Послідовність відтворення доріжок може залежати від того, на якому пристрої вони програються.

### □ USB

**Напис “Reading” (Йде читання) на зникає з екрану.**

- Вимкніть і знову ввімкніть живлення.

**При відтворенні доріжки звук інколи переривається.**

- Доріжки було скопійовано у пам'ять USB-пристрою неналежним чином. Скопіюйте доріжки знову та спробуйте ще раз.

**Доріжки програються не в тому порядку, в якому передбачалось.**

- Послідовність відтворення доріжок може залежати від того, на якому пристрої вони програються.

### □ Android

**Не чути звук під час відтворення.**

- Підключіть Android-пристрій ще раз.
- Коли <Android Setup> встановлено у [AUDIO MODE], запустіть будь-який додаток для відтворення медіа на Android-пристрої і розпочніть відтворення.

**Звук виводиться лише із Android-пристрою.**

- Коли <Android Setup> встановлено у [AUDIO MODE], перезапустіть поточний додаток для відтворення медіа або скористайтеся іншим додатком для відтворення медіа.
- Перезапустіть Android-пристрій.
- Якщо це не вирішує проблему, підключений Android-пристрій не може передати аудіосигнал до даного пристрою.

**Неможливо відтворити, коли <Android Setup> встановлено у [AUTO MODE].**

- Переконайтесь, що на Android-пристрої встановлено додаток JVC Music Play APP.
- Підключіть Android-пристрій ще раз, і виберіть відповідний режим управління.
- Якщо це не вирішує проблему, підключений Android-пристрій не підтримує автоматичний режим.

**“NO DEVICE” або “READING” продовжує блимати.**

- Вимкніть опції розробника на Android-пристрої.
- Підключіть Android-пристрій ще раз.
- Якщо це не вирішує проблему, підключений Android-пристрій не підтримує автоматичний режим.

## ДОВІДКОВА ІНФОРМАЦІЯ

### ❑ iPod/iPhone

#### **Звук з колонок відсутній.**

- Від'єднайте iPod/iPhone, потім знову під'єднайте його.
- Виберіть інше джерело, потім знову виберіть "iPod".

#### **iPod/iPhone не вмикається або не працює.**

- Перевірте кабелі з'єднання та його підключення.
- Встановіть більш сучасну версію апаратно-програмного забезпечення.
- Зарядіть батарею.
- Перезавантажте iPod/iPhone.

#### **Звук спотворений.**

- Вимкніть еквалайзер даного пристрою або програвача iPod/iPhone.

#### **Чути багато шуму.**

- Вимкніть (відмініть дію) функції "VoiceOver" пристрою iPod/iPhone. Щоб отримати детальну інформацію, відвідайте веб-сайт <<http://www.apple.com>>.

#### **Здійснення будь-яких операцій неможливе при відтворенні доріжки, яка містить зображення.**

- Здійсніть операції з пристроєм після повного завантаження зображення.

#### **Відеозаписи не відтворюються.**

- Підключіться до USB за допомогою аудіо та відео кабелю KS-U59 (додатковий аксесуар) до моделі iPod/iPhone з 30-контактним роз'ємом. Інші кабелі використовувати не можна.
- Виберіть [USB+AV-IN] для <iPod Setup>. (Стор. 21)

#### **Відсутній звук з відео.**

- Підключіться до USB за допомогою аудіо та відео кабелю KS-U59 (додатковий аксесуар) до моделі iPod/iPhone з 30-контактним роз'ємом. Інші кабелі використовувати не можна.
- Виберіть [USB+AV-IN] для <iPod Setup>. (Стор. 21)

### ❑ Тюнер

#### **Автоматичне програмування станцій SSM не функціонує.**

- Програмуйте станції вручну. (Стор. 25)

#### **Статичні перешкоди під час прослуховування радіо.**

- Приєднайте міцно провід антени.

### ❑ AV-IN

#### **"AV-IN" неможливо вибрати на головному екрані.**

- Виберіть [USB 1 Wire] для <iPod Setup>. (Стор. 21)

#### **На екрані відсутнє зображення.**

- Ввімкніть приєднаний відеокomпонент, якщо не зробили цього раніше.
- Приєднайте джерело відеосигналу належним чином.

### ❑ Bluetooth

#### **Якість звуку, який видає телефон, є низькою.**

- Зменшить відстань між головним блоком і мобільним телефоном Bluetooth.
- Спрямуйте автомобіль у місце, де прийом сигналу кращий.

#### **Під час відтворення з Bluetooth-аудіопрогравача звук переривається або зникає.**

- Зменште відстань між головним блоком та аудіопрогравачем Bluetooth.
- Від'єднайте пристрій, який підключено в режим Bluetooth phone (телефон Bluetooth).
- Вимкніть, а потім увімкніть живлення системи. Знов приєднайте програвач (якщо відтворення не відновилося).

#### **Неможливо керувати підключеним аудіопрогравачем.**

- Перевірте, чи підтримує підключений аудіопрогравач функцію AVRCP (Профіль дистанційного керування пристроями аудіо-відео).

#### **Bluetooth-пристрій не може знайти даний пристрій.**

- Повторіть пошук з Bluetooth-пристроєм ще раз.

#### **Головний блок не може встановити з'єднання з Bluetooth-пристроєм.**

- Для пристрою, сумісного з Bluetooth 2.1: Зареєструйте пристрій, використовуючи PIN-код. (Стор. 32)
- Для пристрою, сумісного з Bluetooth 2.0: Введіть той самий PIN-код як на головному пристрої, так і на пристрої, який потрібно підключити. Якщо PIN-код не вказано в інструкції до пристрою, спробуйте "0000" або "1234".
- Вимкніть, а потім увімкніть Bluetooth-пристрій.

#### **Чутно шуми або відлуння.**

- Відрегулюйте положення вузла мікрофона.
- Налаштуйте гучність луни або шумозниження. (Стор. 34)

#### **Пристрій не відповідає, коли здійснюється намагання скопіювати телефонну книгу на пристрій.**

- Можливо ви спробували скопіювати у головний блок ті ж самі записи (що вже зберігаються).



## ДОВІДКОВА ІНФОРМАЦІЯ

### Характеристики

#### □ Монітор

Розмір зображення (Ш x В)

KW-V420BT: 6,95 дюйма (діагональ)

156,6 мм × 81,6 мм

KW-V320BT/KW-V220BT:

6,2 дюйма (діагональ)

137,5 мм × 77,2 мм

Система відображення

Прозора TN LCD-панель

Система приводу TFT-дисплей з активною матрицею

Кількість пікселів 1 152 000 (800H × 480V × RGB)

Кількість ефективних пікселів

99,99%

Розташування пікселів

Система RGB, у вигляді смуг

Підсвічування LED

#### □ Програвач DVD-дисків

Цифро-аналоговий перетворювач

24 біт

Звуковий декодер

Linear PCM/Dolby Digital/MP3/  
WMA/WAV/AAC

Відео-декодер DivX/MPEG1/MPEG2/JPEG

Коефіцієнт детонації

Нижче рівня вимірювання

Частотні характеристики

Частота дискретизації 96 кГц:

20 Гц – 22 000 Гц

Частота дискретизації 48 кГц:

20 Гц – 22 000 Гц

Частота дискретизації 44,1 кГц:

20 Гц – 20 000 Гц

Загальні нелінійні викривлення

0,010% (1 кГц)

Співвідношення сигнал/шум

99 дБ (DVD-Video 96 кГц)

Динамічний діапазон

99 дБ (DVD-Video 96 кГц)

Формат диску DVD-Video/VIDEO-CD/CD-DA

Частота дискретизації

44,1 кГц/48 кГц/96 кГц

Роздільна здатність квантифікації

16/20/24 біт

#### □ USB-інтерфейс

Стандарт USB

USB 2.0 Full Speed/High Speed

Сумісні пристрої

Запам'ятовуючі пристрої  
великої ємності

Файлова система FAT 16/32

Максимальний струм електроживлення  
DC 5 V  $\leq$  1,5 A

Цифро-аналоговий перетворювач

24 біт

Звуковий декодер

MP3/WMA/AAC/WAV

Відео-декодер

DivX/MPEG1/MPEG2/JPEG

## ДОВІДКОВА ІНФОРМАЦІЯ

### ❑ Розділ Bluetooth

Технологія	Bluetooth 3.0
Частота	від 2,402 ГГц до 2,480 ГГц
Вихідна потужність	+4 дБм (MAX), 0 дБм (AVE), клас потужності 2
Максимальний радіус зв'язку	Лінія прямої видимості, прибл. 10 м
Аудіокодек	SBC/AAC
Профіль	HFP (Hands Free Profile) - профіль гучного зв'язку 1.6 A2DP (Advanced Audio Distribution Profile) - розширені функції відтворення звуку 1.3 AVRCP (Audio/Video Remote Control Profile) - дистанційне керування аудіовідеопристроями 1.5 GAP (Generic Access Profile) - профіль загального доступу PBAP (Phonebook Access Profile) - профіль доступу до телефонної книги 1.2 SDP (Service Discovery Profile) - профіль виявлення послуг SPP (Serial Port Profile) - робота у режимі послідовного порту 1.2

### ❑ Розділ DSP

Еквалайзер	ДІАПАЗОНИ (13 діапазонів): Частота (Гц) (ДІАПАЗОН1-13)
	62.5/100/160/250/400/630/1k/ 1.6k/2.5k/4k/6.3k/10k/16k
Рівень	від -09 до +09 (від -9 дБ до +9 дБ)
Q-фактор	1,35/1,5/2,0
ФВЧ (фільтр високих частот): Частота (Гц)	Через/30/40/50/60/70/80/90/ 100/120/150/180/220/250
Нахил	-6/-12/-18/-24 дБ/окт.
Підсилення	-8/-7/-6/-5/-4/-3/-2/-1/0 дБ
ФНЧ (фільтр низьких частот): Частота (Гц)	30/40/50/60/70/80/90/ 100/120/150/180/220/250/Через
Нахил	-6/-12/-18/-24 дБ/окт.
Підсилення	-8/-7/-6/-5/-4/-3/-2/-1/0 дБ

### ❑ FM тюнер

Частотний діапазон	50 кГц: від 87,5 МГц до 108,0 МГц 30 кГц*: від 65,0 МГц до 74,0 МГц
Реальна чутливість	50 кГц (співвідношення сигнал/шум: 30 дБ, 22,5 кГц): 6,2 дБф (0,56 мкВ/75 Ω) 30 кГц* (співвідношення сигнал/шум: 26 дБ): 8,2 дБф (0,71 мкВ/75 Ω)
Порогова чутливість	50 кГц (співвідношення сигнал/шум: 46 дБ, 22,5 кГц): 15,2 дБф (1,58 мкВ/75 Ω) 30 кГц* (співвідношення сигнал/шум: 46 дБ): 17,2 дБф (2,0 мкВ/75 Ω)
Частотні характеристики (±3,0 дБ)	від 30 Гц до 15 кГц
Співвідношення сигнал/шум	50 кГц: 68 дБ (MONO) 30 кГц*: 64,0 дБ (MONO)
Селективність (±400 кГц)	≥ 80 дБ
Розділення стереоканалів	40 дБ (1 кГц)

\* Тільки для KW-V420BT Періон 5/KW-V320BT Періон 5/KW-V220BT Періон 5.

## ДОВІДКОВА ІНФОРМАЦІЯ

### □ ДВ-тюнер

Частотний діапазон (9 кГц)  
від 153 кГц до 279 кГц

Реальна чутливість  
45 мкВ

### □ СВ-тюнер

Частотний діапазон (9 кГц)  
від 531 кГц до 1 611 кГц

Реальна чутливість  
28,5 мкВ

### □ Відео

Система передачі кольорів вхідного зовнішнього відео-сигналу

NTSC/PAL

Рівень вхідного зовнішнього відеосигналу (RCA/міні-роз'єм)

1 В між піками/75 Ω

Рівень вихідного відео-сигналу (роз'єм RCA)

1 В між піками/75 Ω

### □ Аудіо

Максимальна потужність (передні/задні колонки)  
50 Вт x 4

Потужність повного діапазону (передні/задні колонки)  
22 Вт x 4 (при менш ніж 1% THD)

Предвхідний рівень  
4 В/10 кΩ

Предвхідний імпеданс  
≤ 600 Ω

Імпеданс колонки  
від 4 Ω до 8 Ω

### □ Загальні несправності

Робоча напруга  
14,4 В (допускається від 10,5 В до 16 В)

Максимальне споживання струму  
10 А

Габарити установки (Ш × В × Г)  
KW-V420BT: 182 мм × 111 мм × 165 мм  
KW-V320BT/KW-V220BT: 182 мм × 111 мм × 160 мм

Діапазон робочої температури  
-10°C – +60°C

Вага

KW-V420BT: 2,6 кг  
KW-V320BT/KW-V220BT: 1,9 кг

Конструкція та характеристики можуть змінюватися без попередження.

## ДОВІДКОВА ІНФОРМАЦІЯ

### □ Торгові марки та ліцензії

- Manufactured under license from Dolby Laboratories. Dolby and the double-D symbol are trademarks of Dolby Laboratories.
- "DVD Logo" is a trademark of DVD Format/Logo Licensing Corporation registered in the US, Japan and other countries.
- The "AAC" logo is a trademark of Dolby Laboratories.
- Microsoft and Windows Media are either registered trademarks or trademarks of Microsoft Corporation in the United States and/or other countries.
- "Made for iPod," and "Made for iPhone" mean that an electronic accessory has been designed to connect specifically to iPod, or iPhone, respectively, and has been certified by the developer to meet Apple performance standards. Apple is not responsible for the operation of this device or its compliance with safety and regulatory standards. Please note that the use of this accessory with iPod, or iPhone may affect wireless performance. iPhone, iPod, iPod classic, iPod nano, and iPod touch are trademarks of Apple Inc., registered in the U.S. and other countries.
- Lightning is a trademark of Apple Inc.
- This item incorporates copy protection technology that is protected by U.S. patents and other intellectual property rights of Rovi Corporation. Reverse engineering and disassembly are prohibited.

- Font for this product is designed by Ricoh.
- THIS PRODUCT IS LICENSED UNDER THE MPEG-4 VISUAL PATENT PORTFOLIO LICENSE FOR THE PERSONAL AND NON-COMMERCIAL USE OF A CONSUMER FOR (i) ENCODING VIDEO IN COMPLIANCE WITH THE MPEG-4 VISUAL STANDARD ("MPEG-4 VIDEO") AND/OR (ii) DECODING MPEG-4 VIDEO THAT WAS ENCODED BY A CONSUMER ENGAGED IN A PERSONAL AND NON-COMMERCIAL ACTIVITY AND/OR WAS OBTAINED FROM A VIDEO PROVIDER LICENSED BY MPEG LA TO PROVIDE MPEG-4 VIDEO. NO LICENSE IS GRANTED OR SHALL BE IMPLIED FOR ANY OTHER USE. ADDITIONAL INFORMATION INCLUDING THAT RELATING TO PROMOTIONAL, INTERNAL AND COMMERCIAL USES AND LICENSING MAY BE OBTAINED FROM MPEG LA, LLC. SEE [HTTP://WWW.MPEGLA.COM](http://www.mpegla.com).
- THIS PRODUCT IS LICENSED UNDER THE AVC PATENT PORTFOLIO LICENSE FOR THE PERSONAL USE OF A CONSUMER OR OTHER USES IN WHICH IT DOES NOT RECEIVE REMUNERATION TO (i) ENCODE VIDEO IN COMPLIANCE WITH THE AVC STANDARD ("AVC VIDEO") AND/OR (ii) DECODE AVC VIDEO THAT WAS ENCODED BY A CONSUMER ENGAGED IN A PERSONAL ACTIVITY AND/OR WAS OBTAINED FROM A VIDEO PROVIDER LICENSED TO PROVIDE AVC VIDEO. NO LICENSE IS GRANTED OR SHALL BE IMPLIED FOR ANY OTHER USE. ADDITIONAL INFORMATION MAY BE OBTAINED FROM MPEG LA, L.L.C. SEE [HTTP://WWW.MPEGLA.COM](http://www.mpegla.com)

- Android is a trademark of Google Inc.
- The Bluetooth® word mark and logos are registered trademarks owned by Bluetooth SIG, Inc. and any use of such marks by JVC KENWOOD Corporation is under license. Other trademarks and trade names are those of their respective owners.

### **DIVX**

- Даний пристрій із сертифікацією DivX Certified® пройшов ретельне тестування для забезпечення його здатності відтворювати відеоматеріали у форматі DivX®. Для відтворення придбаних DivX-фільмів спершу зареєструйте ваш пристрій на [vod.divx.com](http://vod.divx.com). Реєстраційний код можна знайти у розділі DivX VOD, що у початковому меню вашого пристрою. (Стор. 50)
- Сертифіковано DivX Certified® для відтворення відеоматеріалів DivX® включно з преміум-вмістом.
- DivX®, DivX Certified® та споріднені логотипи є торговими марками компанії DivX, LLC та використовуються за наявності ліцензії.

**Декларація про Відповідність Вимогам Технічного Регламенту Обмеження Використання деяких Небезпечних Речовин в електричному та електронному обладнанні (затвердженого Постановою №1057 Кабінету Міністрів України)**

Виріб відповідає вимогам Технічного Регламенту Обмеження Використання деяких Небезпечних Речовин в електричному та електронному обладнанні (ТР ОБНР).

Вміст небезпечних речовин у випадках, не обумовлених в Додатку №2 ТР ОБНР:

1. свинець (Pb) – не перевищує 0.1 % ваги речовини або в концентрації до 1000 частин на мільйон;
2. кадмій (Cd) – не перевищує 0.01 % ваги речовини або в концентрації до 100 частин на мільйон;
3. ртуть (Hg) – не перевищує 0.1 % ваги речовини або в концентрації до 1000 частин на мільйон;
4. шестивалентний хром (Cr<sup>6+</sup>) – не перевищує 0.1 % ваги речовини або в концентрації до 1000 частин на мільйон;
5. полібромбіфеноли (PBB) – не перевищує 0.1% ваги речовини або в концентрації до 1000 частин на мільйон;
6. полібромдефенілові ефіри (PBDE) – не перевищує 0.1 % ваги речовини або в концентрації до 1000 частин на мільйон.

Компанія Джей Ві Сі КЕНВУД Корпорейшн встановлює термін служби виробів JVC, що дорівнює 5 рокам, за умови дотримання правил експлуатації і забезпечує технічну підтримку і постачання запасних частин на протязі цього терміну. Експлуатацію даного виробу можна продовжувати і після закінчення терміну служби. Але ми радимо Вам звернутись до найближчого уповноваженого сервісного центру JVC для перевірки стану даного виробу.





**JVC**