

JVC

KW-V820BT

MONITOR MET DVD-ONTVANGER
GEBRUIKSAANWIJZING

JVCKENWOOD Corporation



INHOUD

ALVORENS GEBRUIK	2	BLUETOOTH	30
BASISINSTELLINGEN	4	INSTELLINGEN	41
Basisinstellingen.....	4	Instellingen voor gebruik van apps van een iPod/ iPhone/Android.....	41
Instellen van de klok	4	Kiezen van verschillende bronnen voor de voor- en achtermonitor—Zone Control	42
BASISBEDIENING	5	Geluidsinstellingen—Audio	43
Namen en functies van onderdelen.....	5	Instellingen voor videoweergave.....	48
Algemene bediening	6	Veranderen van het display—ontwerp.....	49
Algemene schermbediening	7	Aanpassen van de systeeminstellingen.....	51
Kiezen van de weergavebron/optie	10	Instellen van menu-onderdelen—SETUP	52
Gebruik van het onderliggende snelkoppelingsmenu	11	AFSTANDSBEDIENING	55
DISCS	12	VERBINDEN/INSTALLEREN	57
USB	16	REFERENTIES	63
iPod/iPhone	19	Onderhoud	63
APPS—Apple CarPlay	22	Meer informatie	63
Tuner	24	Lijst met foutmeldingen	67
OVERIGE EXTERNE COMPONENTEN	28	Oplossen van problemen.....	67
Gebruik van een achteruitkijk-camera	28	Technische gegevens.....	69
Gebruik van externe audio-/videospelers —AV-IN	29		

ALVORENS GEBRUIK

BELANGRIJK

Lees alvorens dit product in gebruik te nemen deze handleiding door voor een juist gebruik. Het is vooral belangrijk dat u de **WAARSCHUWINGEN** en **VOORZORGEN** in deze handleiding goed doorleest en opvolgt. Bewaar deze handleiding ter referentie op een veilige en toegankelijke plaats.

⚠ **WAARSCHUWINGEN: (Voorkomen van ongelukken en beschadiging)**

- Installeer toestellen en aansluitkabels **NIET** op plaatsen waar:
 - het kan de werking van het stuur en de versnellingshendel hinderen.
 - het kan de werking van veiligheidsvoorzieningen, bijvoorbeeld airbags, hinderen.
 - dit het uitzicht belemmert.
- Bedien het toestel **NIET** tijdens het besturen van de auto.
 - Kijk uitermate goed uit indien u het toestel tijdens het rijden moet bedienen.
- De bestuurder dient tijdens het rijden niet naar de monitor te kijken.

Meer over deze gebruiksaanwijzing:

- De schermen en panelen in deze gebruiksaanwijzing zijn slechts bedoeld als voorbeeld om de uitleg van de bediening te verduidelijken. Deze kunnen daarom afwijken van de werkelijke schermen of panelen.
- Deze gebruiksaanwijzing beschrijft de bediening met gebruik van de toetsen op het monitorpaneel en aanraakpaneel. Voor bediening met de afstandsbediening (RM-RK258: los verkrijgbaar), zie bladzijde 55.
- < > toont de diverse schermen/menu's/instellingen die op het aanraakpaneel verschijnen.
- [] toont de toetsen/kiesbare onderdelen op het aanraakpaneel.
- **Taal voor aanduidingen:** De schermaanduidingen voor de uitleg worden in het Engels getoond. U kunt de taal voor de aanduidingen kiezen met het <SETUP> menu. (Bladzijde 53)
- Bijgewerkte informatie (de laatste handleiding, systeem-updates, nieuwe functies etc.) is beschikbaar via <<http://www.jvc.net/cs/car/>>.

ALVORENS GEBRUIK

Markering op producten die laserstralen gebruiken



Het label is aan de behuizing/frame bevestigd en meldt dat het component laserstralen van Klasse 1 gebruikt. Dit betekent dat het toestel laserstralen van een lagere klasse gebruikt. Dit betekent dat er geen gevaar van straling buiten het toestel is.



Informatie over het weggooien van gebruikte elektrische en elektronische apparatuur en batterijen (voor landen die gescheiden vuilverwerkingssystemen gebruiken)

Producten en batterijen met dit symbool (doorkruiste vuilnisbak) kunnen niet als gewoon huisvuil worden weggegooid.

Oude elektrische en elektronische apparaten en batterijen moeten worden gerecycled door een hiervoor geschikte faciliteit.

Raadpleeg de lokale betreffende instantie voor details aangaande een geschikte recycle-faciliteit in uw buurt.

Het juist recyclen en weggooien van vuil helpt bronnen te besparen en vermindert een schadelijke invloed op uw gezondheid en het milieu.

Opmerking: De "Pb"-markering onder het symbool voor batterijen geeft aan dat de batterij lood bevat.

⚠ Voorzorgen voor de monitor:

- De in dit toestel ingebouwde monitor is met hoogwaardige technologie gefabriceerd, maar kan echter een aantal ineffektieve beeldpunten hebben. Dit is onvermijdelijk en duidt niet op een defect.
- Stel de monitor niet aan het directe zonlicht onderhevig.
- Raak het aanraakpaneel niet met een pen of ander voorwerp met scherpe punt aan. Raak de toetsen op het aanraakpaneel direct met uw vingers aan (trek uw handschoenen uit indien u deze aan heeft).
- Indien de temperatuur zeer laag of hoog is...
 - Het toestel werkt mogelijk onjuist vanwege een abnormale temperatuur.
 - De beelden worden niet helder getoond of de beweging van beelden is traag. Het beeld en geluid is niet synchroon en de beeldkwaliteit is onder dergelijk omstandigheden mogelijk slechter.

Denk aan de veiligheid...

- Stel voor de veiligheid het volume niet te hoog in daar u anders mogelijk geen geluiden van buitenaf hoort en uw gehoor tevens mogelijk wordt beschadigd.
- Zet de auto stil voordat u ingewikkelde handelingen met het apparaat gaat verrichten.

Temperatuur binnen de auto...

Als de auto gedurende lange tijd in de kou of in de warmte heeft gestaan, mag u het apparaat pas gebruiken nadat de temperatuur in de auto weer normaal waarden heeft bereikt.

BASISINSTELLINGEN

Basisinstellingen

Het basisinstelscherm verschijnt wanneer u het toestel voor het eerst inschakelt.

- U kunt deze instellingen tevens veranderen op het <SETUP> scherm. (Bladzijde 52)

1 Maak de basisinstellingen.

Tik op het gewenste onderdeel om de instelling te maken.

- U kunt naar andere schermen rollen en meer onderdelen tonen door op [▲]/[▼] te tikken.
- Nadat een ander instelscherm verschijnt, stelt u het onderdeel in en tikt u vervolgens op [←] om naar het voorgaande scherm terug te keren.

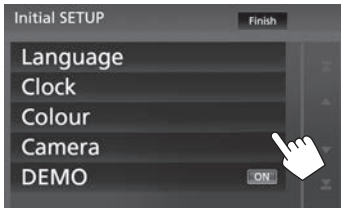

[Language] Kiesde taal voor de tekstinformatie op het scherm. (Bladzijde 53)

- Tik op [**Language Select**] en kies vervolgens de gewenste taal.

[Clock] Stel de klok in. (Zie de rechterkolom.)

[Colour] Kies de kleur van de toetsen op het monitorpaneel. (Bladzijde 49)

- Tik op [**Panel Colour**] en kies vervolgens de gewenste kleur.

[Camera] Maak instellingen voor de aangesloten achterzichtcamera. (Bladzijde 28)

[DEMO] Activeren (**[ON]**) of uitschakelen (**[OFF]**) van de displaydemonstratie. (Bladzijde 54)

2 Voltooi de procedure.

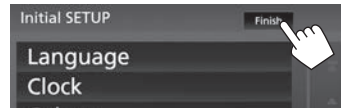

Het startscherm verschijnt.

Instellen van de klok

1 Toon het startscherm.

Op het monitorpaneel:



2 Toon het <SETUP> scherm.



3 Toon het <User Interface> scherm.

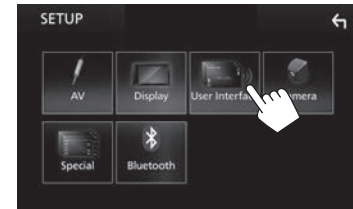

4 Kies de methode voor het instellen van de klok.

- Rol de pagina verder om het onderdeel te tonen.

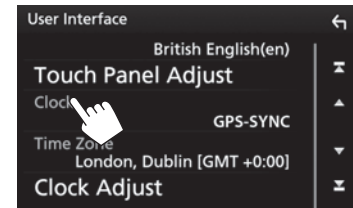

[GPS-SYNC] De klok wordt gelijkgesteld op basis van GPS.

[Manual] U moet de klok handmatig instellen. (Bladzijde 5)

- Tik op [**Close**] om het venster te sluiten.

5 Kies de juiste tijdzone voor [**Time Zone**].

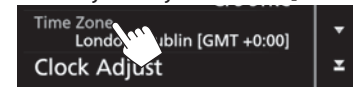

- Druk op HOME op het monitorpaneel om naar het startscherm terug te keren of tik op [←] om weer naar het voorgaande scherm te gaan.

BASISINSTELLINGEN

Handmatig instellen van de klok (indien [Manual] op het <Clock> venster is gekozen)

- 1 Toon het <Clock Adjust> scherm.
Op het <User Interface> scherm
(Bladzijde 4):
 - Rol de pagina verder om het onderdeel te tonen.



- 2 Stel de kalender en kloktijd in (1) en bevestig de instelling vervolgens (2).



BASISBEDIENING

Namen en functies van onderdelen

⚠ Let op met het instellen van het volume:
Digitale apparatuur produceren weinig ruis in vergelijking met andere bronnen. Verlaag derhalve het volume alvorens de weergave van deze digitale bronnen te starten zodat beschadiging van de luidsprekers door een plotselinge sterke volumeverhoging wordt voorkomen.

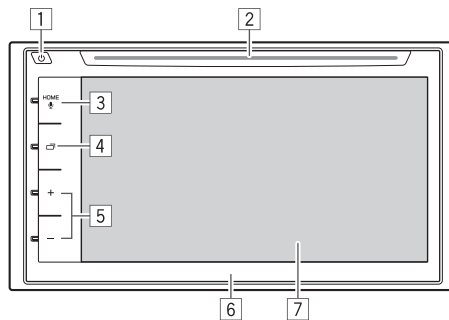

- 1 **⏻ (Stroom) toets**
 - Inschakelen van de stroom. (Drukken) (Bladzijde 6)
 - Uitschakelen van de stroom. (Houd ingedrukt) (Bladzijde 6)
 - Toont het onderliggende snelkoppelingsmenu. (Drukken) (Bladzijde 11)
- 2 Lade

- 3 **HOME/🗨️ (Stem) toets**
 - Tonen van het startscherm. (Drukken) (Bladzijde 7)
 - Activeert de stembedieningsfunctie. (Houd ingedrukt)
 - Wanneer een Bluetooth mobiele telefoon is verbonden: Activeren van bellen met stemherkenning. (Bladzijde 37)
 - Wanneer een met Apple CarPlay compatibele iPod/iPhone is verbonden: Activeert Siri. (Bladzijde 22)
- 4 **📺 (Display) toets**
 - Afwisselend tonen van het scherm met de huidige bron en het App (CarPlay) scherm van de aangesloten iPod touch/iPhone. (Drukken) (Bladzijde 23)
 - Uitschakelen van het scherm. (Houd ingedrukt) (Bladzijde 6)
 - Inschakelen van het scherm. (Drukken) (Bladzijde 6)
- 5 **Volume +/- toets**
Instellen van het volume. (Bladzijde 6)
- 6 **Monitorpaneel**
- 7 **Scherm (aanraakpaneel)**

BASISBEDIENING

Algemene bediening

Inschakelen van de stroom



Uitschakelen van de stroom



(Houd ingedrukt)

Instellen van het volume

Voor het instellen van het volume (00 t/m 40)

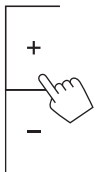

Druk op + om te verhogen en op – om te verlagen.

- Houd + ingedrukt om het volume snel tot volume 15 te verhogen.

Voor het dempen van het geluid

Op het bronregelscherm:

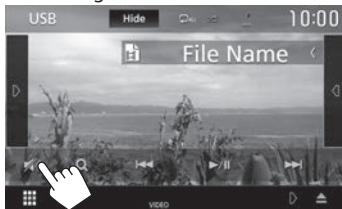

Herstellen van het geluid: Tik op [🔊].

Uitschakelen van het scherm

Op het monitorpaneel:



(Houd ingedrukt)

Inschakelen van het scherm: Druk op [⏏] of raak het display aan.

In/uit schakelen van de AV-bron

U kunt de AV-functie activeren door een bron op het startscherm te kiezen.



Kiezen van een bron die niet op het startscherm wordt getoond: Tik op [⋮] om het bron-/optiekeuzescherm te tonen. (Bladzijde 10)

Uitschakelen van de AV-bron

Op het startscherm:

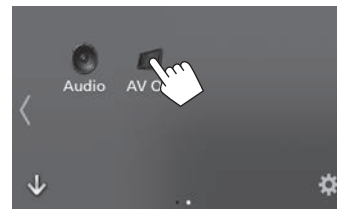

- Tik op [⏪] om van pagina te veranderen.

BASISBEDIENING

Algemene schermbediening

Gebruik aanraakscherm

Voor bediening met het scherm moet u voor het kiezen van een onderdeel, het tonen van het instelmenu, het veranderen van pagina, etc. op het scherm tikken, het scherm iets langer aanraken, met uw vinger over het scherm vegen of uw vinger snel over het scherm bewegen.

Tikken

Tik licht op het scherm om een onderdeel op het scherm te kiezen.

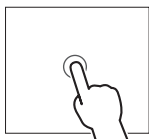

Iets langer aanraken (lang tikken)

Tik op het scherm en houd uw vinger op zijn plaats totdat het display verandert of een mededeling wordt getoond.

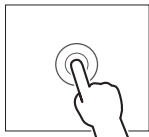

Vegen

Schuif uw vinger naar links of rechts op het scherm om van pagina te veranderen.

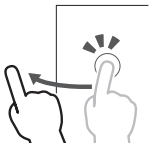

Snel bewegen

Schuif uw vinger omhoog of omlaag op het scherm om het scherm te rollen.

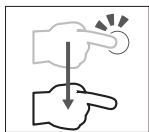

Beschrijving van het startscherm

U kunt met het startscherm een weergavebron kiezen, instelschermen of andere informatie tonen.

- Voor het tonen van het startscherm drukt u op HOME op het monitorpaneel.



Algemene bedieningstoetsen:

- 1 Veranderen van weergavebron. (Bladzijde 10)
- 2 ► toets: Tonen van het bronregelscherm van de spelende weergavebron. (Bladzijde 8)
- 3 ■■■ toets: Toont het bron-/optiekeuzescherm. (Bladzijde 10)
- 4 ⚙ toets: Tonen van het <SETUP> scherm. (Bladzijde 52)
- 5 ▲ (uitwerp) toets: Uitwerpen van de disc. (Drukken) (Bladzijde 12)
Werpt de disc geforceerd uit. (Houd ingedrukt) (Bladzijde 12)
- 6 ☎ Tonen van het telefoonregelscherm. (Bladzijde 35)
Met een verbinding als Apple CarPlay, werkt het als een telefoon van Apple CarPlay.

Vingerbewegingen op het bronregelscherm:

U kunt de weergave tevens regelen door uw vinger als volgt op het aanraakpaneel te bewegen (vingerbewegingen kunnen voor bepaalde bronnen niet worden gebruikt).

- **Uw vinger omhoog/omlaag schuiven:** Functioneert als een druk op [▶]/[◀].
- **Uw vinger naar links/rechts schuiven:** Functioneert als een druk op [◀◀]/[▶▶].
- **Uw vinger rechtsonder of linksom bewegen:** Verhogen/verlagen van het volume.

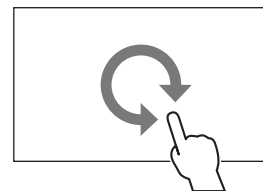
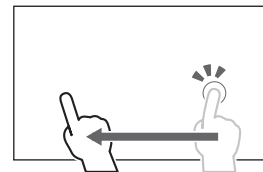

BASISBEDIENING

❑ Beschrijving van het bron-/optiekeuzeschermb

U kunt alle weergavebronnen en opties op het bron-/optiekeuzeschermb tonen.

- U kunt het bron-/optiekeuzeschermb naar wens aanpassen. (Bladzijde 11)



Algemene bedieningstoetsen en aanduidingen:

- 1 Verandert de weergavebron of toont een informatie-/instelschermb. (Bladzijde 10)
- 2 Veranderen van pagina. (Tik op [◀] of [▶].)
 - U kunt tevens van pagina veranderen door naar links of rechts op het schermb te vege.
- 3 Tonen van het startscherm. (Bladzijde 7)
- 4 Pagina-aanduiding
- 5 Tonen van het <SETUP> schermb. (Bladzijde 9)

❑ Beschrijving van het bronregelschermb

U kunt diverse bedieningen voor weergave met het bronregelschermb uitvoeren.

- De bedieningstoetsen en getoonde informatie verschillen afhankelijk van de gekozen bron.



Algemene bedieningstoetsen en aanduidingen:

- 1 Huidige bron of media
- 2 Informatie van aangesloten Bluetooth apparaat (Bladzijde 30)
- 3 Batterij-aanduiding: Licht op bij het snel opladen van de batterij van een aangesloten iPod/iPhone/Smartphone.
- 4 Toont het venster met overige bedieningstoetsen.*
- 5 Toont het bron-/optiekeuzeschermb. (Zie de linkerkolom.)

- 6 Snelkoppelingstoetsen voor bronkeuze/ indicators voor de huidige bron

- Door iedere tik op [◀] of [▶] veranderen de in dit gedeelte getoonde onderdelen.

- Indicators voor de huidige bron



- Snelkoppelingstoetsen voor bron (Bladzijde 11)



- Door op een van de toetsen te tikken, verschijnt de gekozen bron.

- 7 Uitwerpen van de disc (Bladzijde 12)

- * Verschijnt niet wanneer er geen andere bedieningstoetsen zijn dan de huidige toetsen die op het bronregelschermb worden getoond.

BASISBEDIENING

❑ Beschrijving van het <SETUP> scherm

U kunt de gedetailleerde instellingen veranderen.
(Bladzijde 52)



Algemene bedieningstoetsen en aanduidingen:

1 Kiezen van de menucategorie.

2 Terugkeren naar het voorgaande scherm.

3 Veranderen van pagina.

[▲]/[▼]: Rolt de pagina.

• U kunt de pagina tevens rollen door uw vinger snel over het aanraakpaneel te bewegen.

[▶]/[◀]: Toont de bovenste of onderste pagina.

❑ Beschrijving van het lijstscherf

Tijdens weergave van een audio-/videobron kunt u een gewenst onderdeel gemakkelijk van de lijst kiezen.



Algemene bedieningstoetsen en aanduidingen:

• De beschikbare toetsen op het scherm en bedieningen zijn verschillend afhankelijk van het soort bestand/media dat wordt afgespeeld.

1 Toont het lijsttype-keuzevenster.

2 Kiest het bestandstype ([🎵]: audio/[📺]: video).

3 Terugkeren naar het voorgaande scherm.

4 Rolt de tekst indien deze nog niet in het geheel wordt getoond.

5 Zoekt een map/fragment.

[▶] **Play**: Alle fragmenten in de huidige map worden afgespeeld.

[Q] **A-Z**: Invoeren van de basiszoekfunctie.

[📁] **Top**: Terugkeren naar de bovenste laag.

[📁] **Up**: Terugkeren naar een hogere laag.

6 Veranderen van pagina.

[▲]/[▼]: Rolt de pagina.

• U kunt de pagina tevens rollen door uw vinger snel over het aanraakpaneel te bewegen.

[▶]/[◀]: Toont de bovenste of onderste pagina.

❑ Bedieningen tijdens videoweergave

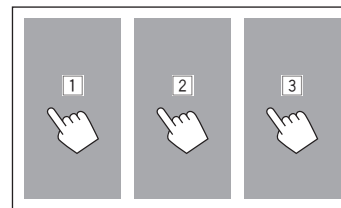

1 Kiest een voorgaand hoofdstuk/fragment/ onderdeel.

2 Toont het bronregelscherm tijdens weergave van een video.

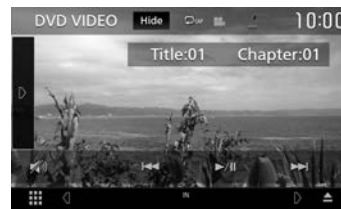

• De bedieningstoetsen verdwijnen wanneer u [**Hide**] aanraakt of gedurende ongeveer 5 seconden geen bediening uitvoert.

3 Kiest een volgend hoofdstuk/fragment/ onderdeel.

BASISBEDIENING

Kiezen van de weergavebron/optie

- 1 Toon het bron-/optiekeuzeschermb.
Op het startscherm:



- U kunt het bron-/optiekeuzeschermb tonen door op [] op het bronregelschermb te tikken.

- 2 Kies een bron/optie.



- Tik op [</>] om meer onderdelen te tonen of veeg over het schermb om van pagina te veranderen.

[Apple CarPlay]*

Overschakelen naar het Apple CarPlay-schermb van een aangesloten iPod touch/iPhone. (Bladzijde 22)

[Tuner]

Overschakelen naar een radio-uitzending. (Bladzijde 24)

[BT Audio]

Afspelen van een Bluetooth audiospeler. (Bladzijde 39)

[DISC]

Afspelen van een disc. (Bladzijde 12)

[USB]

Afspelen van bestanden op USB-apparatuur. (Bladzijde 16)

[iPod]

Weergave van een iPod/iPhone. (Bladzijde 19)

[AV-IN]

Schakelt naar het externe component dat is verbonden met de iPod/AV-IN ingangsaansluiting. (Bladzijde 29)

[Audio]

Tonen van het geluidregelschermb. (Bladzijde 43)

[AV OFF]

Uitschakelen van de AV-bron. (Bladzijde 6)

[]

Toont het <SETUP> menuscherm. (Bladzijde 52)

* Wanneer een met CarPlay compatibele iPhone is verbonden en <Automotive Mirroring> op [ON] is gesteld (Bladzijde 22), wordt [Apple CarPlay] getoond.

Kiezen van de weergavebron op het startscherm



- De 3 onderdelen die met grote pictogrammen op het bron-/optiekeuzeschermb worden getoond en [Phone], verschijnen tevens op het startscherm.
- U kunt de op dit gedeelte getoonde onderdelen veranderen door het bron-/optiekeuzeschermb aan te passen. (Bladzijde 11)

BASISBEDIENING

Kiezen van de weergavebron op het bronkeuzeschermb

Toon de bronkeuzetoetsen door op [◀]/[▶] op het bronkeuzeschermb te tikken (Bladzijde 8) en kies vervolgens de gewenste weergavebron.

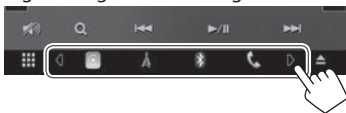

- De 3 onderdelen die met grote pictogrammen op het bron-/optiekeuzeschermb worden getoond, uitgezonderd [Phone], verschijnen tevens als snelkoppelingstoetsen.
- U kunt de met snelkoppelingstoetsen getoonde onderdelen veranderen door het bron-/optiekeuzeschermb aan te passen. (Zie de rechterkolom.)

Aanpassen van het bron-/optiekeuzeschermb

U kunt de op het bron-/optiekeuzeschermb te tonen onderdelen aanpassen.

Houd uw vinger op het te verplaatsen onderdeel totdat een rechthoek om het pictogram verschijnt. Sleep het vervolgens naar de gewenste positie.

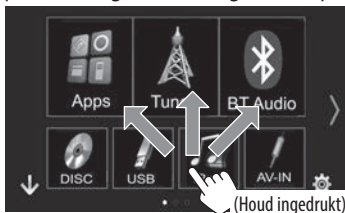

Gebruik van het onderliggende snelkoppelingensmenu

Wanneer het bronregelschermb is getoond, kunt u via het onderliggende snelkoppelingensmenu naar een ander schermb verspringen.

- 1 Toon het onderliggende snelkoppelingensmenu.



- 2 Kies het onderdeel waarnaar u wilt verspringen.



- [🏠] Tonen van het startscherm. (Bladzijde 7)
- [☎] Tonen van het telefoonregelschermb. (Bladzijde 35)
- [🗣] Activeren van bellen met stemherkenning. (Bladzijde 37)
- [📊] Tonen van het <Graphic Equalizer> schermb. (Bladzijde 44)
- [📺] Tonen van het beeldregelschermb. (Bladzijde 48)
- [📷] Toont het beeld van de aangesloten achterzichtschermb. (Bladzijde 29)

Sluiten van het onderliggende menu: Tik op het schermb op een plaats waar geen onderliggend snelkoppelingensmenu wordt getoond of druk op ⏏ op het monitorpaneel.

DISCS

Afspelen van een disc

- Indien een disc geen discmenu heeft, worden alle fragmenten van deze disc herhaald afgespeeld totdat u van bron verandert of de disc uitwerpt.
- Zie bladzijde 64 voor afspeelbare soorten disc/ bestandstypes.

Plaatsen van een disc

Plaats een disc met het label boven.

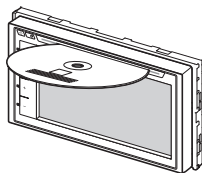

De bron verandert naar **"DISC"** en de weergave start.

- De IN indicator licht op nadat een disc is geplaatst.

- Indien "⊘" op het scherm verschijnt, kan het toestel de door u gemaakte bediening niet uitvoeren.
 - In bepaalde gevallen zijn bedieningen onmogelijk, ook wanneer "⊘" niet verschijnt.
- Bij weergave van een multi-kanaal gecodeerde disc, worden de multi-kanaalsignalen naar stereo teruggemengd.

Uitwerpen van een disc

Op het bronregelscherm:

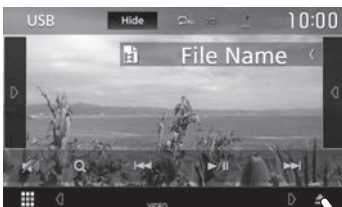

Op het startscherm:



Verwijder een disc altijd in horizontale richting.

- U kunt een disc ook uitwerpen tijdens weergave van een andere AV-bron.
- Indien de uitgeworpen disc niet binnen 15 seconden wordt verwijderd, wordt deze disc automatisch ter bescherming weer in het toestel getrokken.

Geforceerd verwijderen van een disc

Raak [▲] op het bronregelscherm of het startscherm even aan.

Een bevestigingsmededeling verschijnt. Tik op [Yes].

Bediening voor weergave

Raak het in de afbeelding getoonde gedeelte aan indien de bedieningstoetsen niet op het scherm worden getoond.

- Voor het veranderen van instellingen voor videoweergave, zie bladzijde 48.

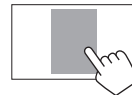

Aanduidingen en toetsen op het bronregelscherm

Voor videoweergave

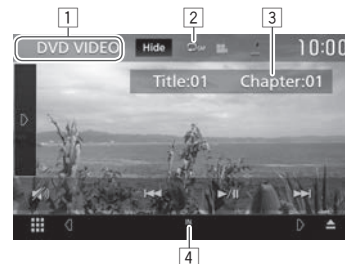

Weergave-informatie

- De op het scherm getoonde informatie is verschillend afhankelijk van het soort disc/bestand dat wordt afgespeeld.

- 1 Soort media
- 2 Weergavefunctie (Bladzijde 15)
- 3 Informatie over huidige weergave-onderdeel (titelnummer/hoofdstuknummer/mapnummer/ bestandsnummer/fragmentnummer)
- 4 IN indicator: Disc is geplaatst.

DISCS

Bedieningstoetsen

- De beschikbare toetsen op het scherm en bedieningen zijn verschillend afhankelijk van het soort disc/bestand dat wordt afgespeeld.

[Hide]	Verbergt de indicators en toetsen.
[D]	Toont het venster met overige bedieningstoetsen. <ul style="list-style-type: none">• Tik op [◀] om het venster te verbergen.
[D]	Kiezen van de herhaalde weergavefunctie. (Bladzijde 15)
[X]	Kiezen van de willekeurige weergavefunctie. (Bladzijde 15)
[M]	Dempt het geluid. (Bladzijde 6) <ul style="list-style-type: none">• Tik op [M] om het geluid weer te herstellen.
[Q]	Tonen van map-/fragmentlijst. (Bladzijde 14)
[◀▶]	<ul style="list-style-type: none">• Kiezen van hoofdstuk/fragment. (Tikken)• Achterwaarts/voorwaarts zoeken. (Houd ingedrukt)
[II]	Starten/pauzeren van de weergave.
[◀▶]	Achterwaarts/voorwaarts zoeken tijdens weergave.
[◀] [▶]	Slow-motion weergave.
[■]	Stoppen van de weergave.
[SETUP]	Veranderen van de instellingen voor discweergave op het <DVD SETUP> scherm. (Bladzijde 16)
[MENU CTRL]	Toont het videomenu scherm. (Bladzijde 15)
[+] [-]	Kiezen van een map.
[PBC]	Activeren of annuleren van de VCD PBC-functie (Playback Control). (Bladzijde 14)
[Audio]	Verander het audio-uitvoerkanal. (alleen VCD)

- Om alle beschikbare bedieningstoetsen te tonen, tikt u op [D] om het venster met andere bedieningstoetsen op te roepen.

Voor audioweergave



Weergave-informatie

- De op het scherm getoonde informatie is verschillend afhankelijk van het soort disc/bestand dat wordt afgespeeld.
 - 1 Soort media
 - 2 Weergavefunctie (Bladzijde 15)
 - 3 Informatie van fragment/bestand
 - Door op [◀] te tikken, gaat de tekst rollen indien deze nog niet in het geheel wordt getoond.
 - 4 Hoes-afbeelding (wordt tijdens weergave getoond indien het bestand tagdata voor de hoes-afbeelding heeft)
 - 5 Bestandstype
 - 6 IN indicator: Disc is geplaatst.

Bedieningstoetsen

- De beschikbare toetsen op het scherm en bedieningen zijn verschillend afhankelijk van het soort disc/bestand dat wordt afgespeeld.
 - [D] Toont het venster met overige bedieningstoetsen.
 - Tik op [◀] om het venster te verbergen.
 - [◀] Toont de fragmentlijst van de map met het huidige fragment. (Bladzijde 14)
 - Tik op [D] om de lijst te verbergen.
 - [D] Kiezen van de herhaalde weergavefunctie. (Bladzijde 15)
 - [X] Kiezen van de willekeurige weergavefunctie. (Bladzijde 15)
 - [M] Dempt het geluid. (Bladzijde 6)
 - Tik op [M] om het geluid weer te herstellen.
 - [Q] Tonen van map-/fragmentlijst. (Bladzijde 14)
 - [◀▶] Kiezen van een fragment.
 - [II] Starten/pauzeren van de weergave.
 - [+] [-] Kiezen van een map.
- Om alle beschikbare bedieningstoetsen te tonen, tikt u op [D] om het venster met andere bedieningstoetsen op te roepen.

DISCS

Kiezen van een map/fragment uit de lijst

Zoeken van alle mappen/fragmenten van een disc

1 Toon de map-/fragmentlijst.

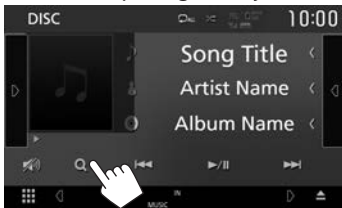

2 Kies een onderdeel.

- Ga verder totdat het gewenste fragment is gekozen.
- Zie bladzijde 9 voor details aangaande bediening met een lijst.



Zoeken in de map met het huidige fragment

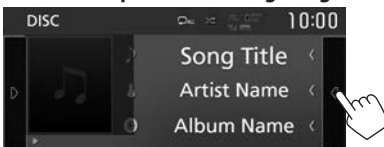

- Rol de pagina om meer onderdelen te tonen.
- Tik op [D] om de lijst te verbergen.

Activeren van de PBC (Playback Control)-functie (alleen voor VCD)

Tijdens weergave van een VCD met PBC...

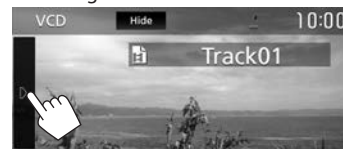

- De PBC indicator licht op.
- Gebruik de afstandsbediening om een fragment direct te kiezen wanneer PBC is geactiveerd.* (Bladzijde 55)

Annuleren van PBC: Tik op [PBC]. (De PBC indicator dooft.)

* Koop de los verkrijgbare RM-RK258.

DISCS

❑ Bediening met het videomenu (uitgezonderd voor VCD)

U kunt het videomenu scherm tijdens videoweergave tonen.

- De bedieningstoetsen verdwijnen wanneer u **[Hide]** aanraakt of gedurende ongeveer 5 seconden geen bediening uitvoert.

1 Toon het videomenu scherm.

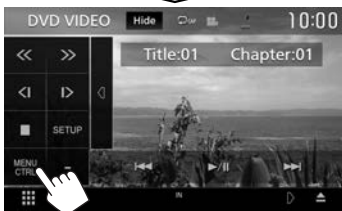
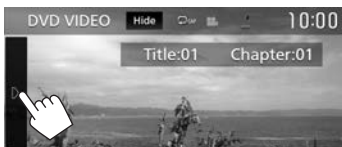

2



- De beschikbare toetsen op het scherm en bedieningen zijn verschillend afhankelijk van het soort disc/bestand dat wordt afgespeeld.

[TOP]

Toont het bovenste menu.

[MENU]

Tonen van het discmenu.

[Return]

Toont het voorgaande scherm.

[Enter]

Bevestigen van de keuze.

[Highlight]

Schakelen naar de directe discmenufunctie. Raak het te kiezen, gewenste onderdeel aan.

- Het menu scherm verdwijnt indien er gedurende 5 seconden geen bediening wordt uitgevoerd.

[↶]

Terug naar het weergavescherm.

[Angle]

Kiezen van de camerahoek.

[Subtitle]

Kiezen van het soort ondertitels.

[Audio]

Kiezen van het audiotype.

[▲][▼][◀▶]

Kiezen van een onderdeel.

❑ Kiezen van de weergavefunctie

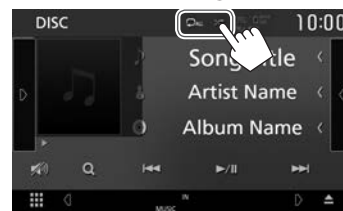

Kiezen van de herhaalde weergavefunctie.



Kiezen van de willekeurige weergavefunctie.

- De beschikbare weergavefuncties zijn verschillend afhankelijk van het soort disc/bestand dat wordt afgespeeld.
- Door iedere tik op de toets, verandert de weergavefunctie. (De huidige weergavefunctie wordt met een toets getoond.)
 - De beschikbare onderdelen zijn verschillend afhankelijk van het soort disc/bestand dat wordt afgespeeld.



Herhalen van het huidige hoofdstuk.



Herhalen van de huidige titel.



Herhalen van het huidige fragment.



Herhalen van alle fragmenten van de huidige map.



Herhaalt alle fragmenten van de disc.



Willekeurige weergave van alle fragmenten in de huidige map, en vervolgens de fragmenten van de volgende mappen.



Willekeurige weergave van alle fragmenten.

- Tik voor het annuleren van de willekeurige weergave herhaaldelijk op de toets totdat deze grijs kleurt.

Instellingen voor DVD-weergave

1

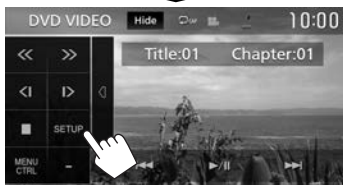
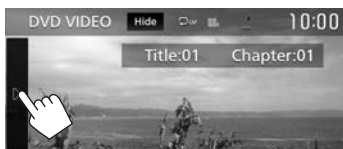

2



- Rol de pagina om meer onderdelen te tonen.
- De op het <DVD SETUP>-scherm beschikbare onderdelen zijn verschillend afhankelijk van het soort disc/bestand dat wordt afgespeeld.

 Instelbare onderdelen

[Menu Language]	Kiezen van de basistaal voor het discmenu. (Basisinstelling: English) (Bladzijde 66)
[Subtitle Language]	Kies de basistaal voor de ondertitels of schakel de ondertitels uit (Off). (Basisinstelling: English) (Bladzijde 66)
[Audio Language]	Kiezen van de basistaal voor het geluid. (Basisinstelling: Original) (Bladzijde 66)
[Dynamic Range Control]	U kunt het dynamisch bereik instellen tijdens weergave van Dolby Digital software. <ul style="list-style-type: none"> • Wide: Kies voor een krachtig geluid bij een laag volumenniveau met het gehele dynamisch bereik. • Normal: Kies om het dynamisch bereik iets te verkleinen. • Dialog (Basisinstelling): Kies voor een heldere weergave van de dialoog van films.
[Screen Ratio]	Kies het monitortype voor het bekijken van breedbeelden op de externe monitor. 16:9 (Basisinstelling) 4:3 LB 4:3 PS 

Verbinden van een USB-apparaat

U kunt USB-opslagapparatuur, bijvoorbeeld USB-geheugen, een digitale audio-speler, etc. met dit toestel verbinden.

- Zie bladzijde 60 voor details aangaande het verbinden van USB-apparatuur.
- U kunt geen computer of draagbare harde schijf met de USB ingang aansluiting verbinden.
- Zie bladzijde 65 voor afspeelbare bestandstypes en opmerkingen voor gebruik van USB-apparatuur.

- 1 Verbind het USB-apparaat middels een USB-kabel met het toestel.
- 2 Kies "**USB**" als bron. (Bladzijde 10)

 Ontkoppelen van een USB-apparaat

- 1 Kies een andere bron dan "**USB**". (Bladzijde 10)
- 2 Verwijder het USB-apparaat.

Bediening voor weergave

Raak het in de afbeelding getoonde gedeelte aan indien de bedieningstoetsen niet op het scherm worden getoond.

- Voor het veranderen van instellingen voor videoweergave, zie bladzijde 48.

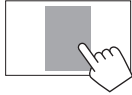

Aanduidingen en toetsen op het bronregelscherm

Voor audioweergave



Voor videoweergave



Weergave-informatie

- De op het scherm getoonde informatie is verschillend afhankelijk van het soort bestand dat wordt afgespeeld.

- 1 Weergavefunctie (Zie hieronder.)
- 2 Informatie van fragment/bestand
 - Door op [**<**] te tikken, gaat de tekst rollen indien deze nog niet in het geheel wordt getoond.
- 3 Hoes-afbeelding (Wordt tijdens weergave getoond indien het bestand tagdata voor de hoes-afbeelding heeft)
- 4 Bestandstype

Bedieningstoetsen

- De beschikbare toetsen op het scherm en bedieningen zijn verschillend afhankelijk van het soort bestand dat wordt afgespeeld.

- [**Hide**] Verbergt de indicators en toetsen.
- [**D**] Toont het venster met overige bedieningstoetsen.
 - Tik op [**<**] om het venster te verbergen.
- [**<**] Toont de fragmentlijst van de map met het huidige fragment.
 - Tik op [**D**] om de lijst te verbergen.
- [**☺**] Kiezen van de herhaalde weergavefunctie.
 - **☺**: Herhalen van het huidige fragment/bestand.
 - **☺**: Herhalen van alle fragmenten/bestanden in de huidige map of gespecificeerde categorie.
 - **☺ ALL**: Herhaalt alle fragmenten/bestanden van het USB-apparaat.

- [**☺**] Alle fragmenten in de huidige map worden in willekeurige volgorde afgespeeld.* (**☺** indicator licht op.)
- [**🔊**] Dempt het geluid. (Bladzijde 6)
 - Tik op [**🔊**] om het geluid weer te herstellen.
- [**Q**] Toont de lijst. (Bladzijde 18)
 - Kiezen van een fragment. (Tikken)
 - Achterwaarts/voorwaarts zoeken. (Houd ingedrukt)
- [**▶ ||**] Starten/pauzeren van de weergave.
- [**[+]** [**📁**] Kiezen van een map.
- [**USB DEVICE CHANGE**] Schakelt naar het andere USB-apparaat indien er twee USB-apparaten zijn aangesloten.

- Om alle beschikbare bedieningstoetsen te tonen, tikt u op [**D**] om het venster met andere bedieningstoetsen op te roepen.

* Tik voor het annuleren van de willekeurige weergave herhaaldelijk op de toets totdat deze grijs kleurt.

USB

Kiezen van een fragment in een lijst Zoeken van alle mappen/fragmenten van een USB-apparaat

1 Toon de lijst.

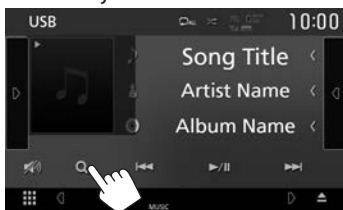

2 Kies het soort lijst.

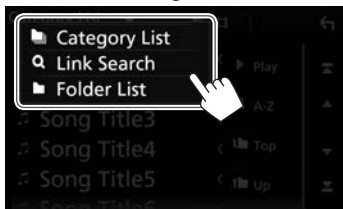

3 Kies het gewenste fragment.

- Ga verder totdat het gewenste fragment is gekozen.
- Zie bladzijde 9 voor details aangaande bediening met een lijst.

Van <Category List>:

- ① Kies het bestandstype.
- ② Kies een categorie en vervolgens het onderdeel in de gekozen categorie.



Van <Link Search>:

- ① Kies het bestandstype.
- ② Kies het tagtype voor het tonen van de lijst met inhoud die dezelfde tag heeft als het fragment/bestand dat op dat moment wordt afgespeeld en kies vervolgens het onderdeel.



Van <Folder List>:

- ① Kies het bestandstype.
- ② Kies de map en vervolgens het onderdeel in de gekozen map.



Zoeken in de map met het huidige fragment

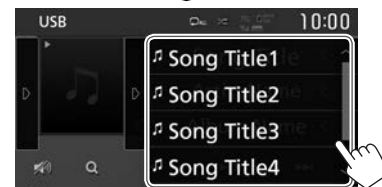
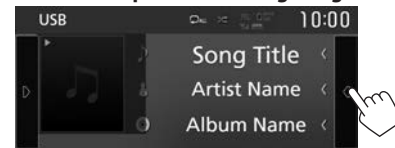

- Rol de pagina om meer onderdelen te tonen.
- Tik op [D] om de lijst te verbergen.

iPod/iPhone

Vorbereitung

❑ Verbinden van een iPod/iPhone

- Zie bladzijde 60 voor details aangaande het verbinden van een iPod/iPhone.
- Zie bladzijde 65 voor de afspeelbare modellen iPod/iPhone.

Verbind uw iPod/iPhone in overeenstemming met het doel of type van de iPod/iPhone.

Bedrade verbinding

• Luisteren naar muziek:

- Voor modellen met Lightning-aansluiting: Gebruik een USB-audiokabel voor een iPod/iPhone—KS-U62 (los verkrijgbaar).
- Voor modellen met 30-penaansluiting: Gebruik een 30-pen naar USB-kabel (accessoire van iPod/iPhone).

• Bekijken van video en luisteren naar muziek:

- Voor modellen met Lightning-aansluiting: U kunt geen video bekijken.

Bluetooth verbinding

Koppel de iPod/iPhone via Bluetooth.
(Bladzijde 30)

- U kunt geen video bekijken met gebruik van een Bluetooth verbinding.

❑ Kiezen van de verbindingmethode

1 Toon het <SETUP> scherm.

Op het startscherm:



- U kunt het <SETUP> scherm ook tonen door op [⚙️] op het bron-/optiekeuzescherf te tikken. (Bladzijde 8)

2 Toon het <AV> scherm.



3 Stel [Automotive Mirroring] op [OFF].

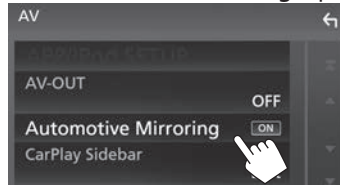

4 Toon het <APP/iPod SETUP> scherm.



5 Kies de verbindingmethode voor de iPod/iPhone met <APP Connection select>.

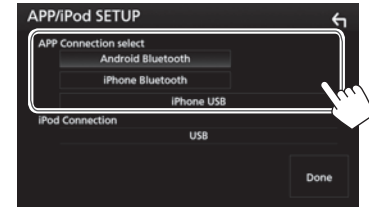

[iPhone USB]

Kies wanneer de iPod/iPhone met gebruik van de 30-pen naar USB-kabel (accessoire van de iPod/iPhone) of KS-U62 (los verkrijgbaar) is verbonden.

[iPhone Bluetooth]

Kies indien de iPod/iPhone middels Bluetooth is verbonden.

6 Voltooi de procedure.

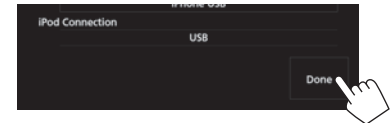

Bediening voor weergave

Raak het in de afbeelding getoonde gedeelte aan indien de bedieningstoetsen niet op het scherm worden getoond.

- Voor het veranderen van instellingen voor videoweergave, zie bladzijde 48.

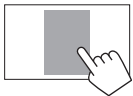

□ Aanduidingen en toetsen op het bronregelscherm



Weergave-informatie

- 1 Weergavefunctie (Zie de rechterkolom.)
- 2 Informatie over liedje
 - Door op [◀] te tikken, gaat de tekst rollen indien deze nog niet in het geheel wordt getoond.
- 3 Artwork (Wordt getoond indien het fragment artwork bevat)
- 4 Bestandstype

Bedieningstoetsen

- De beschikbare toetsen op het scherm en bedieningen zijn verschillend afhankelijk van het soort bestand dat wordt afgespeeld.
- [◀] Toont de fragmentlijst van de categorie met het huidige fragment.
- Tik op [▶] om de lijst te verbergen.
- [🔄] Kiezen van de herhaalde weergavefunctie.
- 🔄: Functioneert hetzelfde als "Een nummer herhalen".
 - 🔄ALL: Functioneert hetzelfde als "Alles herhalen".
- [🔀] Kiezen van de willekeurige weergavefunctie.*
- 🔀: Functioneert hetzelfde als "Nummers in willekeurige volgorde".
 - 🔀📁: Functioneert hetzelfde als "Albums in willekeurige volgorde".
- [🔇] Dempt het geluid. (Bladzijde 6)
- Tik op [🔊] om het geluid weer te herstellen.
- [📁] Toont de lijst. (Bladzijde 21)
- [⏮] [⏭] • Kiezen van een fragment. (Tikken)
- Achterwaarts/voorwaarts zoeken. (Houd ingedrukt)
- [▶] [⏸] Starten/pauzeren van de weergave.

* Tik voor het annuleren van de willekeurige weergave herhaaldelijk op de toets totdat deze grijs kleurt.

iPod/iPhone

☐ Kiezen van een audiofragment van de lijst

Zoeken van alle fragmenten van een iPod/iPhone

1 Toon de lijst.



2 Kies het soort lijst.

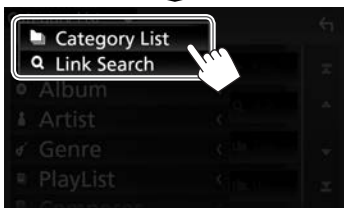

3 Kies het gewenste fragment.

- Ga verder totdat het gewenste fragment is gekozen.
- Zie bladzijde 9 voor details aangaande bediening met een lijst.

Van <Category List>:

Kies een categorie en vervolgens het onderdeel in de gekozen categorie.

- De beschikbare categorieën zijn verschillend afhankelijk van uw iPod/iPhone.



Van <Link Search>:

Kies het tagtype voor het tonen van de lijst met inhoud die dezelfde tag heeft als het fragment/ bestand dat op dat moment wordt afgespeeld en kies vervolgens het onderdeel.



Zoeken in de map met het huidige fragment

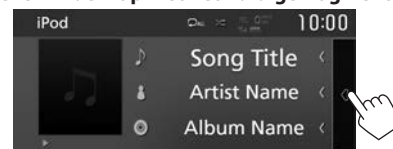

- Rol de pagina om meer onderdelen te tonen.
- Tik op [D] om de lijst te verbergen.

APPS—Apple CarPlay

U kunt een app van de aangesloten iPod touch/ iPhone/Android op dit toestel gebruiken.

- U kunt een app met de volgende bronnen gebruiken:
 - Wanneer een met CarPlay compatibele iPhone is verbonden: **“Apple CarPlay”** (zie hieronder)

Gebruik van apps van een iPhone—Apple CarPlay

Meer over CarPlay

CarPlay is een app voor een handig en veiliger gebruik van uw iPhone in de auto. CarPlay levert de bedieningen die u met uw iPhone wilt uitvoeren tijdens het besturen van de auto en toont deze op het scherm van het toestel. U kunt aanwijzingen krijgen, telefoneren, mails versturen of ontvangen en naar muziek van uw iPhone luisteren tijdens het autorijden. Voor een handigere bediening van de iPhone kunt u tevens Siri stembediening gebruiken.

- Ga voor details over CarPlay naar <<https://ssl.apple.com/ios/carplay/>>.

Compatibele iPhones

U kunt CarPlay met de volgende modellen iPhone gebruiken.

- iPhone 5
- iPhone 5c
- iPhone 5s
- iPhone 6
- iPhone 6 Plus
- iPhone 6s
- iPhone 6s Plus

Het bereik wordt uitgebreid maar CarPlay is nog NIET overal beschikbaar. Zie de volgende website voor de laatste informatie omtrent beschikbaarheid in uw regio.
<http://www.apple.com/ios/featureavailability/#applecarplay-applecarplay>

Voorbereiding

Voor gebruik van de navigatiefunctie van de kaart van de app moet u een GPS-antenne verbinden. (Bladzijde 62)

1 Maak de instelling voor gebruik van Apple CarPlay op het <AV> scherm.

Op het startscherm:

- U kunt het <SETUP> scherm ook tonen door op [⚙️] op het bron-/optiekeuzescherm te tikken. (Bladzijde 8)

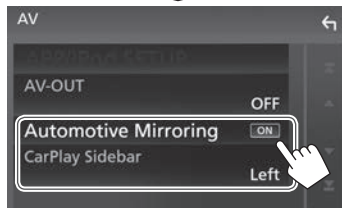
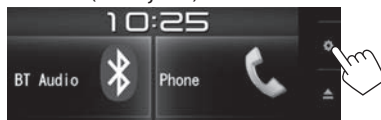

Automotive Mirroring

CarPlay Sidebar

Kies [ON] voor gebruik van Apple CarPlay.

Kies de positie van de regelstaaf (links of rechts) op het aanraakpaneel.

2 Verbind de iPhone met gebruik van de KS-U62 (los verkrijgbaar). (Bladzijde 60)

- Indien een met CarPlay compatibele iPhone wordt verbonden met de USB-ingangsaansluiting, wordt de huidige verbinding met de Bluetooth mobiele telefoon ontkoppeld.
- Ontgrendel uw iPhone.

3 Kies “Apple CarPlay” als bron. (Bladzijde 10)

- [Apple CarPlay] verschijnt alleen op het startscherm of het bron-/optiekeuzescherm indien een compatibele iPhone is verbonden.

Gebruik van Siri

U kunt Siri activeren wanneer het CarPlay scherm wordt getoond.

Op het startscherm van CarPlay:

1 Houd uw vinger even op [Ⓞ] om Siri te activeren.



2 Spreek tegen Siri.

- U kunt Siri ook activeren door HOME/Ⓞ op het monitorpaneel even ingedrukt te houden.
 - Druk op HOME/Ⓞ op het monitorpaneel om Siri uit te schakelen.

APPS—Apple CarPlay

❑ Bedieningstoetsen en beschikbare apps op het startscherm van CarPlay

U kunt de apps van de aangesloten iPhone gebruiken.

- De op het scherm getoonde onderdelen en de gebruikte taal verschillen afhankelijk van het aangesloten apparaat.



- 1 App-toetsen
Start de app.
- 2 **[HOME]** toets
Annuleert het CarPlay scherm en toont het startscherm.
- 3 **[Siri]** toets
 - Op het app-scherm: Toont het startscherm van CarPlay. (Tikken)
 - Op het startscherm van CarPlay: Activeert Siri. (Houd ingedrukt) (Bladzijde 22)

Verlaten van het CarPlay scherm: Houd HOME op het monitorpaneel even ingedrukt.

❑ Naar het Apple CarPlay scherm schakelen tijdens het luisteren naar een andere bron

- Deze bewerking is beschikbaar wanneer **[DISP Key]** is ingesteld op **[Apps]** op het **<User Interface>** -scherm. (Pagina 53)



Terugkeren naar het bronregelscherm: Druk nogmaals op dezelfde toets.

Tuner

Luisteren naar de radio

□ Aanduidingen en toetsen op het bronregelscherm



Informatie over radio-ontvangst

- 1 Voorkeurnummer
- 2 Zoekfunctie (Zie de rechterkolom.)
- 3 Tekstinformatie
 - Door op [**<**] te tikken, gaat de tekst rollen indien deze nog niet in het geheel wordt getoond.
 - Door op [**⌂**] te tikken, verandert de informatie als volgt:
 - Frequentie/PS-naam/Radiotekst/Titel en Artiest
 - Frequentie/PTY-genre/Radiotekst plus
- 4 Voorkeurlijst (Bladzijde 25)
- 5 Standby-ontvangstindicators (Bladzijde 26)
- 6 AF indicator (Bladzijde 27)
- 7 LO.S indicator (Zie de uiterste rechterkolom.)
- 8 ST/MONO indicator: Licht op wanneer een stereo FM-uitzending wordt ontvangen waarvan de signalen sterk genoeg zijn.
- 9 RDS indicator: Licht op wanneer een Radio Data System zender wordt ontvangen.
- 10 EON indicator: Licht op wanneer een Radio Data System zender EON-signalen uitstuurt.

Bedieningstoetsen

- [**AUTO1**]/
[**AUTO2**]/
[**MANUAL**]
- Veranderen van de zoekfunctie. Door iedere tik op de toets, verandert de zoekfunctie als volgt:
- **AUTO1**: Auto Zoeken
 - **AUTO2**: Achtereenvolgend afstemmen op zenders in het geheugen.
 - **MANUAL**: Handmatig zoeken
- [**▷**]
- Toont het venster met overige bedieningstoetsen.
- Tik op [**◀**] om het venster te verbergen.
- [**◀**]
- Toont de voorkeurlijst.
- Tik op [**▷**] om de lijst te verbergen.
- [**AM**]
- Kiezen van de AM-golffband.
- [**FM**]
- Kiezen van de FM-golffband.
- [**🔇**]
- Dempt het geluid. (Bladzijde 6)
- Tik op [**🔇**] om het geluid weer te herstellen.
- [**⏪**] [**⏩**]
- Opzoeken van een zender.
- De zoekmethode verschilt afhankelijk van de gekozen zoekfunctie. (Zie hierboven.)
- [**TI**]*
- Activeren/uitschakelen van de TI-standbyontvangstfunctie. (Bladzijde 26)
- [**SETUP**]
- Verandert de instellingen voor radio-ontvangst op het <Tuner SETUP> scherm. (Bladzijden 24, 26 – 27)
- [**SSM**]
- Automatisch vastleggen van zenders. (Bladzijde 25)
- [**PTY**]*
- Invoeren van de PTY-zoekfunctie. (Bladzijde 26)
- [**MONO**]
- Activeren/annuleren van de monofunctie voor een betere FM-ontvangst. (Het stereo-effect gaat tevens verloren.)
- De MONO indicator licht op wanneer de monofunctie is geactiveerd.
- [**LO.S**]*
- Activeert/annuleert de lokale zoekfunctie (Zie de rechterkolom.)

- Om alle beschikbare bedieningstoetsen te tonen, tikt u op [**▷**] om het venster met andere bedieningstoetsen op te roepen.

* Verschijnt uitsluitend indien FM als golffband is gekozen.

□ Afstemmen op FM-zenders met uitsluitend sterke signalen—Local Seek

1 Toon het <Tuner SETUP> scherm.

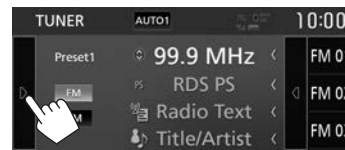

2



Het toestel stemt uitsluitend op zenders met sterke signalen af. De LO.S indicator licht op.

- Lokaal zoeken kan ook worden geactiveerd/geannuleerd door op [**LO.S**] op het andere bedieningstoetsvenster te tikken.

Annuleren van de lokale functie: Tik op [**LO.S**] om [**OFF**] te kiezen. De LO.S indicator dooft.

Tuner

Vastleggen van zenders

Vastleggen van zenders in het geheugen

U kunt 15 zenders voor FM en 5 voor AM vastleggen.

Automatisch vastleggen—SSM (Geheugen voor zenders met sterke signalen) (Alleen voor FM)

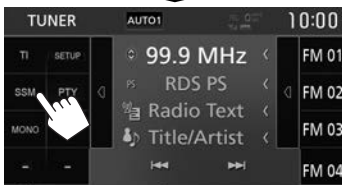
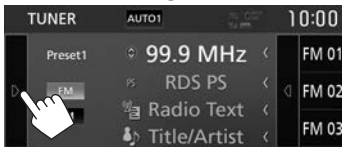

Er verschijnt een bevestigingsbericht. Tik op [Yes]. De lokale zenders met de sterkste signalen worden opgezocht en automatisch vastgelegd.

Handmatig vastleggen

- 1 Stem op een vast te leggen zender af. (Bladzijde 24)
- 2 Toon de voorkeurlijst.

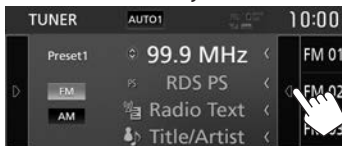

- 3 Kies een voorkeurnummer voor het vastleggen.



De in stap 1 gekozen zender wordt vastgelegd.

- Rol de pagina om meer onderdelen te tonen.
- Tik op [D] om de lijst te verbergen.

Kiezen van een voorkeurzender uit de lijst

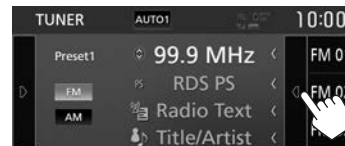

- Rol de pagina om meer onderdelen te tonen.
- Tik op [D] om de lijst te verbergen.

Tuner

Kenmerken van FM Radio Data System

Opzoeken van FM Radio Data System programma's—PTY zoeken

U kunt een favoriet programma dat wordt uitgezonden opzoeken door de PTY-code te kiezen.

1 Toon het <PTY Search> scherm.

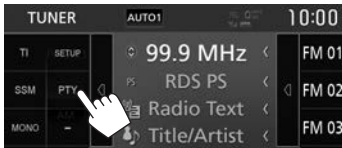
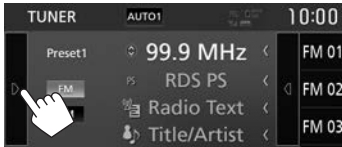

2 Kies een PTY-code (1) en start het zoeken vervolgens (2).

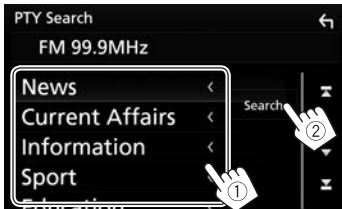

- Rol de pagina om meer onderdelen te tonen. Het PTY-zoeken start.
- Indien er een zender is die een programma van dezelfde PTY-code uitzendt, wordt op deze zender afgestemd.

Kiezen van een taal voor PTY-zoeken

1 Toon het <Tuner SETUP> scherm.

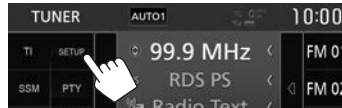
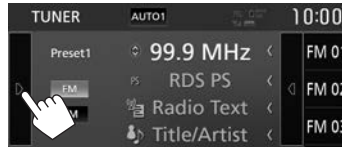

2

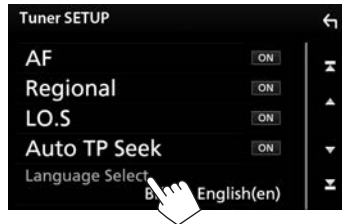

3 Kies een taal.



- Rol de pagina om meer onderdelen te tonen.
- Tik op [Close] om het venster te sluiten.

Activeren/annuleren van TI/ nieuws-standbyontvangst

TI-standbyontvangst

U kunt ook verkeersinformatie ontvangen tijdens het luisteren naar een andere bron door TI-standbyontvangst te activeren.

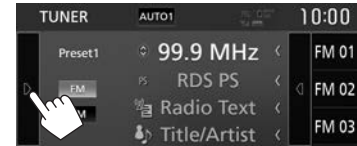

Het toestel staat gereed om wanneer beschikbaar naar verkeersinformatie (TI) over te schakelen.

- De TI indicator licht in de volgende gevallen op:
 - Licht wit op: Ontvangst van verkeersinformatie.
 - Licht oranje op: Standby voor ontvangst van verkeersinformatie.
- Stem op een andere zender die Radio Data System signalen uitzendt af indien de TI indicator oranje oplicht.
- Bij ontvangst van verkeersinformatie wordt het verkeersinformatiescherm automatisch getoond.

Annuleren van TI-standbyontvangst: Tik op [TI]. (De TI indicator dooft.)

- De volume-instelling voor verkeersinformatie wordt automatisch opgeslagen. De volgende keer dat u naar verkeersinformatie luistert, wordt het volume op het voorgaande niveau ingesteld.

Tuner

Nieuws-standbyontvangst

1 Toon het <Tuner SETUP> scherm.

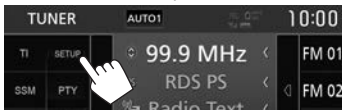
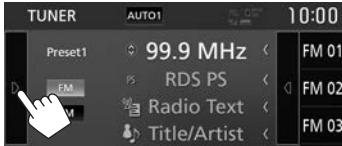

2

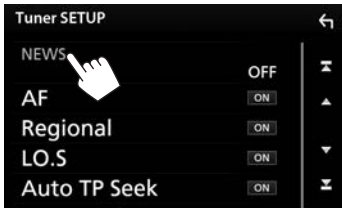

- [00min]** - Activeer de nieuws-standbyontvangst (de NEWS indicator licht op).
[90min] Kies de tijdsperiode voor het uitschakelen van de onderbreking.
- [OFF]** Schakel de functie uit.

- De volume-instelling bij ontvangst van nieuws wordt automatisch vastgelegd. Wanneer de volgende keer weer nieuws wordt ontvangen, wordt dit vastgelegde volumeniveau ingesteld.

Volgen van hetzelfde programma— Ontvangst van netwerk-volgen

Indien u in gebied rijdt waar de FM-ontvangst niet sterk genoeg is, schakelt dit toestel automatisch over naar een andere FM Radio Data System zender van hetzelfde netwerk, die mogelijk hetzelfde programma als het oorspronkelijke programma maar met sterkere signalen uitzendt.

- Ontvangst van netwerk-volgen is bij het verlaten van de fabriek geactiveerd.

Veranderen van de instelling voor ontvangst van netwerk-volgen

1 Toon het <Tuner SETUP> scherm. (Zie de linkerkolom.)

2

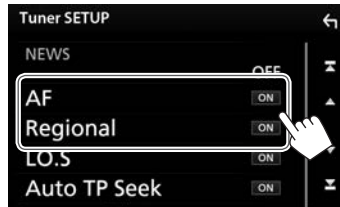

- [AF]**
- [ON]:** Overschakelen naar een andere zender. Het programma verschilt mogelijk van het huidige ontvangen programma (de AF indicator licht op).
 - [OFF]:** Geannuleerd.
- [Regional]**
- [ON]:** Schakelt naar een andere zender die hetzelfde programma uitzendt (de AF indicator licht op).
 - [OFF]:** Geannuleerd.
- De RDS indicator licht op wanneer netwerk-volgenontvangst is geactiveerd en een FM Radio Data System zender is gevonden.

Automatisch TI-zender zoeken—Auto TP Seek

Wanneer de ontvangst tijdens het luisteren naar een verkeersinformatiezender niet goed is, wordt automatisch gezocht naar een andere zender die beter ontvangen kan worden.

Activeren van automatisch verkeersinformatie zoeken

1 Toon het <Tuner SETUP> scherm. (Zie de uiterste linkerkolom.)

2



Annuleren van automatisch verkeersinformatie zoeken: Tik op **[Auto TP Seek]** om **[OFF]** te kiezen.

OVERIGE EXTERNE COMPONENTEN

Gebruik van een achteruitkijk-camera

- Voor het verbinden van een achterzichtcamera, zie bladzijde 61.
- Voor gebruik van een achteruitkijk-camera moet het REVERSE-draad worden verbonden. (Bladzijde 59)

Instellingen voor de achterzichtcamera

1 Toon het <SETUP> scherm.

Op het startscherm:



- U kunt het <SETUP> scherm ook tonen door op [⚙️] op het bron-/optiekeuzescherm te tikken. (Bladzijde 8)

2 Toon het <Camera> scherm.



3 Maak de camera-instellingen.

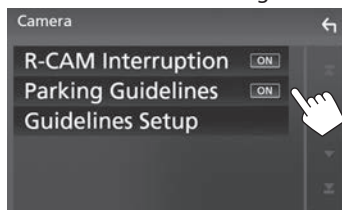

Instelbare onderdelen

[R-CAM Interruption]

- **ON** (Basisinstelling): Het beeld van de achterzichtcamera wordt getoond wanneer de versnelling in zijn achteruit (R) wordt geschakeld.
- **OFF**: Kies wanneer u geen camera heeft aangesloten.

[Parking Guidelines]

- **ON** (Basisinstelling): Toont de richtlijnen voor het gemakkelijker parkeren wanneer u de versnelling in de achteruit-stand (R) drukt.
- **OFF**: Verbergt de richtlijnen voor het parkeren.

[Guidelines Setup]*

Stelt de richtlijnen voor het parkeren in overeenstemming met het formaat van de auto, de ruimte voor het parkeren, etc. in. (Zie de rechterkolom.)

* Alleen beschikbaar wanneer [Parking Guidelines] op [ON] is gesteld.

Instellen van de richtlijnen voor het parkeren

- Plaats een achterzichtcamera op de juiste plaats in overeenstemming met de handleiding die bij de camera is geleverd.
- Trek de handrem beslist aan zodat de auto niet kan verplaatsen tijdens het instellen van de richtlijnen voor het parkeren.

1 Tik op [Guidelines Setup] op het <Camera> scherm. (Zie de uiterste linkerkolom.)

Het instelscherm voor de richtlijnen verschijnt.

2 Tik op een van de [] markeringen om (1) in te stellen en stel vervolgens de positie van de gekozen [] markering (2) in.

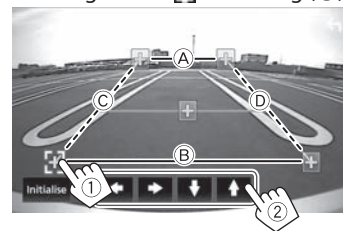

Controleer of (A) en (B) horizontaal parallel zijn en of (C) en (D) dezelfde lengte hebben.

- Tik op [Initialize] en vervolgens op [Yes] om alle [] markeringen op de standaardinstelling te stellen.

OVERIGE EXTERNE COMPONENTEN

☐ Tonen van het beeld van de achterzichtscha

Het achterzicht wordt getoond wanneer de versnelling in zijn achteruit (R) wordt geschakeld.



- Voor het wissen van de toetsen, raakt u het scherm weer even aan. Tik weer op het scherm om de toetsen te tonen.

Handmatig tonen van het beeld van de achterzichtscha

- 1 Toon het onderliggende snelkoppelingsmenu.



2



Verlaten van het achterzichtscha



Gebruik van externe audio-/videospelers—AV-IN

Raak het in de afbeelding getoonde gedeelte aan indien de bedieningstoetsen niet op het scherm worden getoond.

- Voor het veranderen van instellingen voor videoweergave, zie bladzijde 48.

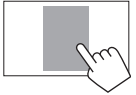

☐ Starten van de weergave

- 1 Verbind een extern component met de iPod/AV-IN ingangsaansluiting. (Bladzijde 61)
- 2 Kies "AV-IN" als bron. (Bladzijde 10)
- 3 Schakel het aangesloten component in en start de weergave van de bron.

BLUETOOTH

Informatie voor gebruik van Bluetooth® apparatuur



Bluetooth is een short-range draadloze communicatietechnologie voor mobiele apparatuur, bijvoorbeeld mobiele telefoons, draagbare PC's en andere dergelijke toestellen. Bluetooth apparatuur kan zonder gebruik van kabels worden verbonden en onderling met elkaar communiceren.

Opmerkingen

- Voer tijdens het besturen van de auto geen ingewikkelde bedieningen uit, bijvoorbeeld het bellen van nummers, gebruik van het telefoonboek, etc. Parkeer de auto op een veilige plaats alvorens dergelijke bedieningen uit te voeren.
- Bepaalde Bluetooth apparatuur kan vanwege de Bluetooth versie van die apparatuur mogelijk niet met dit toestel worden verbonden.
- Dit toestel werkt mogelijk niet met bepaalde Bluetooth apparatuur.
- De verbindingssomstandigheden varieert mogelijk vanwege de omgevingsomstandigheden.
- Met bepaalde Bluetooth apparaten wordt het apparaat ontkoppeld wanneer u dit toestel uitschakelt.

Compatibiliteit van mobiele telefoons met "Phone Book Access Profile (PBAP)"

Indien uw mobiele telefoon voor PBAP geschikt is, kunt u het telefoonboek tonen en lijsten op het aanraakpaneelscherm oproepen wanneer de mobiele telefoon is verbonden.

- Telefoonboek: maximaal 1000 gegevens
- Gebelde nummers, ontvangen gesprekken en gemiste gesprekken: in totaal maximaal 50 gegevens

Verbinden van Bluetooth apparatuur

❑ Activeren/uitschakelen van de Bluetooth functie

Activeer de Bluetooth functie op dit toestel indien u een Bluetooth apparaat gebruikt.

1 Toon het <SETUP> scherm.

Op het startscherm:



- U kunt het <SETUP> scherm ook tonen door op [] op het bron-/optiekeuzescherm te tikken. (Bladzijde 8)

2 Toon het <Bluetooth Setup> scherm.



3 Activeer ([ON]) of annuleer ([OFF]) de Bluetooth functie.

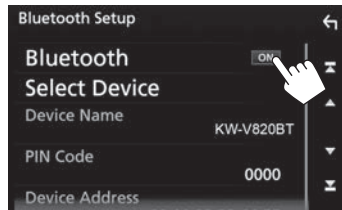

❑ Registreren en verbinden van een nieuw Bluetooth apparaat

Nadat u voor het eerst een Bluetooth apparaat op dit toestel heeft aangesloten, moet u het apparaat aan dit toestel koppelen. Door te koppelen, kan Bluetooth apparatuur met elkaar communiceren.

- U kunt geen Bluetooth apparaat registreren tijdens gebruik van een van de volgende bronnen: "Bluetooth", "iPod", of "Apple CarPlay". Indien u tijdens gebruik van een van de hierboven genoemde bronnen het Bluetooth apparaat wilt registreren, moet u het verzoek voor het verbinden en het registreren met het Bluetooth apparaat verzenden.
- De koppelingsmethode is verschillend afhankelijk van de Bluetooth versie van het apparaat.
 - Voor een apparaat met Bluetooth 2.1: U kunt het apparaat en het toestel koppelen met gebruik van SSP (Secure Simple Pairing) waarbij u uitsluitend hoeft te bevestigen.
 - Voor een apparaat met Bluetooth 2.0: U moet voor het koppelen een PIN-code invoeren in zowel het apparaat als het toestel.
- U kunt maximaal 10 apparaten registreren.
- Er kunnen tegelijkertijd twee Bluetooth apparaten worden verbonden.
- Voor het gebruik van de Bluetooth functie, moet u de Bluetooth functie van het apparaat activeren.
- Wanneer een Bluetooth mobiele telefoon is verbonden, worden de signaalsterkte en het batterijvermogen getoond indien de informatie van het apparaat wordt ontvangen.

BLUETOOTH

Automatisch koppelen

Indien <Auto Pairing> op [ON] is gesteld, worden iOS-apparaten (bijvoorbeeld een iPhone) automatisch gekoppeld wanneer een USB-verbinding is gemaakt. (Bladzijde 39)

Koppelen van een Bluetooth apparaat met het gewenste apparaat

1 Zoek het toestel ("KW-V820BT") met uw Bluetooth apparaat en registreer met het apparaat.

Voor een Bluetooth apparaat dat compatibel is met SSP (Bluetooth 2.1):

Bevestig het verzoek zowel met het apparaat als het toestel.

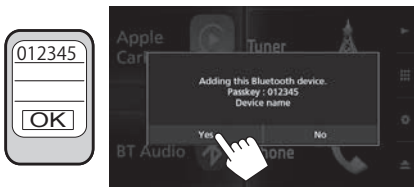

- Tik op [No] om het verzoek te annuleren.

Voor een Bluetooth apparaat dat compatibel is met Bluetooth 2.0:

Kies het toestel ("KW-V820BT") met uw Bluetooth apparaat.

- Voer indien vereist de PIN-code die op het scherm wordt getoond in (standaard: "0000").
 - Zie bladzijde 33 voor het veranderen van de PIN-code.

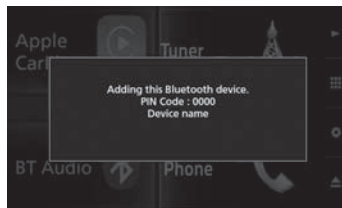

2 Bepaal het gebruik als een mobiele telefoon.

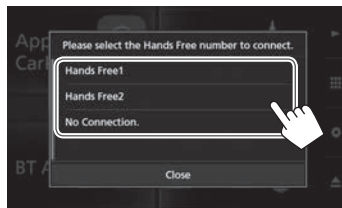

- Voor het gebruik van het Bluetooth apparaat als een mobiele telefoon, moet u het handsfree-nummer ([Hands Free1] of [Hands Free2]) kiezen voor het verbinden.
- Kies [No Connection.] indien u het Bluetooth apparaat niet als mobiele telefoon wilt gebruiken.
- Tik op [Close] om het venster te sluiten.

3 Indien uw Bluetooth apparaat compatibel is met A2DP of SPP: Bepaal het gebruik als een audiospeler of als een apparaat waarop apps zijn geïnstalleerd.

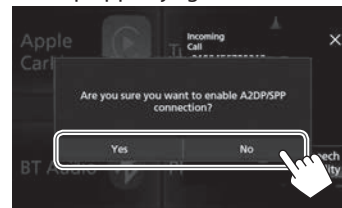

- Tik op [Yes] voor gebruik als audiospeler.
- Tik op [No] indien u het Bluetooth apparaat niet als audiospeler wilt gebruiken.

4 Indien uw Bluetooth apparaat compatibel is met PBAP: Kies of u het telefoonboek van uw Bluetooth apparaat wel of niet wilt versturen.

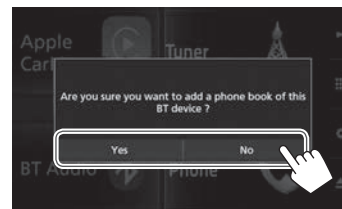

- Tik op [Yes] indien u het telefoonboek van uw Bluetooth apparaat wilt versturen.
- Tik op [No] indien u het telefoonboek niet wilt versturen.

BLUETOOTH

❑ Verbinden/ontkoppelen van een gekoppeld Bluetooth apparaat

Er kunnen tegelijkertijd twee apparaten worden verbonden.

1 Toon het <SETUP> scherm.

Op het startscherm:



- U kunt het <SETUP> scherm ook tonen door op [🔊] op het bron-/optiekeuzescherm te tikken. (Bladzijde 8)

2 Toon het <Bluetooth Setup> scherm.



3 Toon het <Select Device> scherm.

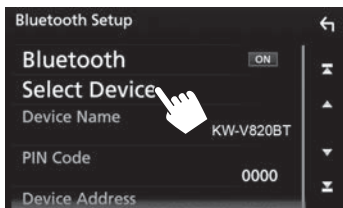

4 Kies het gewenste, te verbinden/ontkoppelen apparaat.

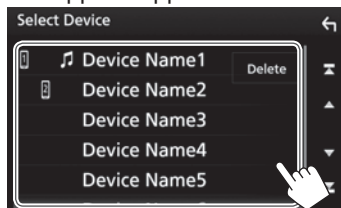

- Rol de pagina om meer onderdelen te tonen.
- De pictogrammen naast het gekoppelde apparaat tonen het volgende:
 - 📞: Verbonden als mobiele telefoon.
 - 🎵: Verbonden als audiospeler.

5 Kies het gebruik van het apparaat.

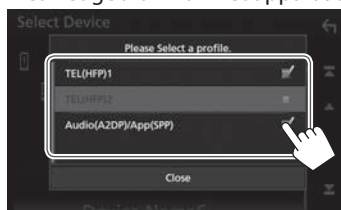

Door iedere tik wordt het gebruik gekozen ("✓" verschijnt) of het gebruik geannuleerd ("✓" verdwijnt). Kies of het apparaat moet worden verbonden of ontkoppeld.

- [TEL (HFP)1]/[TEL (HFP)2]: Mobiele telefoon
- [Audio (A2DP)/App (SPP)]: Audiospeler/apparaat met apps geïnstalleerd
- Tik op [Close] om het venster te sluiten.

❑ Wissen van een gekoppeld Bluetooth apparaat

1 Toon het <Select Device> scherm. (Zie de uiterste linkerkolom.)

2 Toon het <Device Remove> scherm.

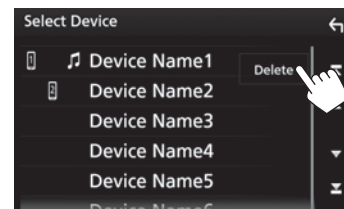

3 Kies het te wissen apparaat (①) en tik vervolgens op [Delete] (②).

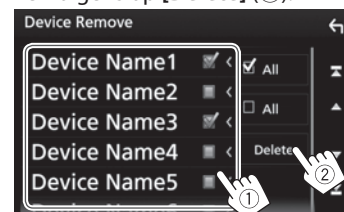

- Tik op [All] om alle apparaten te kiezen.
- Tik op [All] om alle gekozen apparaten te annuleren.
- Rol de pagina om meer onderdelen te tonen. Een bevestigingsmededeling verschijnt. Tik op [Yes].

BLUETOOTH

❑ Veranderen van de PIN-code

- 1 Toon het <Bluetooth Setup> scherm. (Bladzijde 32)
- 2 Toon het invoerscherm voor de PIN-code.

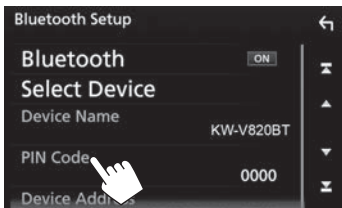

- 3 Voer de PIN-code in (1) en bevestig het (2).

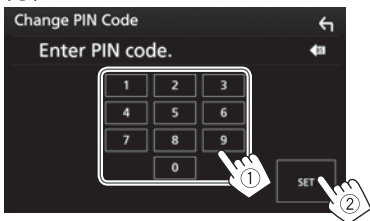

- Tik op [BS] om de laatste invoer te wissen.

❑ Veranderen van de apparaatnaam die op het gekoppelde apparaat wordt getoond

- 1 Toon het <Bluetooth Setup> scherm. (Bladzijde 32)
- 2 Toon het invoerscherm voor de apparaatnaam.

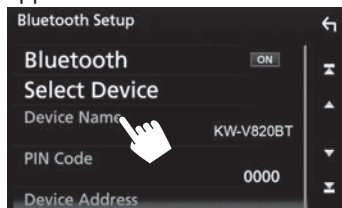

- 3 Voer de apparaatnaam in (1) en bevestig deze (2).



- Tik op [BS] om de laatste invoer te wissen.
- Tik op [←/|>] om de positie voor het invoeren te verplaatsen.

Gebruik van een Bluetooth mobiele telefoon

❑ Ontvangst van een telefoontje

Indien een gesprek binnenkomt...



- Gespreksinformatie wordt indien ontvangen, getoond.
- Het scherm voor een binnenkomend gesprek verschijnt niet als het camerascherm wordt getoond. Om het scherm voor een binnenkomend gesprek te tonen, moet u de versnelling in de rijden-stand schakelen.

Negeren van een telefoongesprek

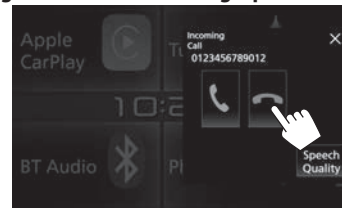

Indien <Auto Response> is geactiveerd (Bladzijde 39)

Het toestel beantwoordt binnenkomende gesprekken automatisch.

BLUETOOTH

❑ Beëindigen van een gesprek

Tijdens gesprek...



❑ Instellen van het volume tijdens een gesprek/echo-annuleringsniveau/ruisreductievolume

1 Toon het <Speech Quality> venster.

Tijdens gesprek...



2

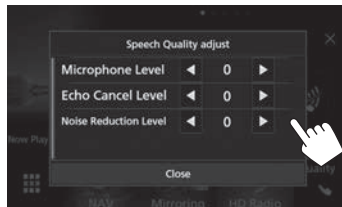

<**Microphone Level**> Stel het volumeniveau van de microfoon in.

- -10 t/m +10 (Basisinstelling: 0).

<**Echo Cancel Level**>* Stel het volume van de echo in.

- -5 t/m +5 (Basisinstelling: 0).

<**Noise Reduction Level**>* Stelt het ruisreductievolume in.

- -5 t/m +5 (Basisinstelling: 0).

- Tik op [**Close**] om het venster te sluiten.

* U kunt deze onderdelen tevens instellen op het <TEL SETUP> scherm. (Bladzijde 39)

❑ Kiezen van handsfree-functie of telefoonfunctie

Tijdens gesprek...

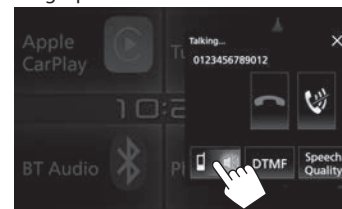

Door iedere tik op de toets verandert de gespreksfunctie (📞: handsfree-functie / 📞: telefoonfunctie).

BLUETOOTH

☐ Schakelen tussen twee verbonden apparaten

Wanneer twee apparaten zijn verbonden, kunt u kiezen welk apparaat u wilt gebruiken. Kies het te gebruiken apparaat bij gebruik van een Bluetooth mobiele telefoon.

1 Toon het telefoonregelscherm.

Op het startscherm:

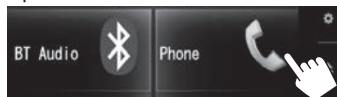

- U kunt het telefoonregelscherm ook tonen door [📞] op het onderliggende snelkoppelingsmenu te kiezen. (Bladzijde 11)

2 Kies het te gebruiken apparaat.



Het geactiveerde apparaat licht op.

☐ Dempen van het volume van de microfoon

Tijdens gesprek...



Tik op [📞] om het volume weer te herstellen.

☐ Beltoon tijdens een gesprek versturen

U kunt tijdens een gesprek een beltoon versturen met gebruik van de DTMF (Dual Tone Multi-Frequency) functie.

1 Toon het tooninvoervenster.

Tijdens gesprek...



2 Voer de te verzenden toon in.



- Tik op [Close] om het venster te sluiten.

☐ Opbellen

1 Toon het telefoonregelscherm.

Op het startscherm:

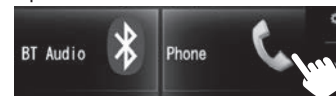

- U kunt het telefoonregelscherm ook tonen door [📞] op het onderliggende snelkoppelingsmenu te kiezen. (Bladzijde 11)

2 Kies een methode voor het bellen.



- [📞] Uit de gesprekkenlijst*
- [📞] Uit het telefoonboek*
- [★] Uit de voorkeurlijst
 - Zie bladzijde 37 voor het vastleggen.
- [📞] Direct nummer invoeren
- [📞] Stemcommando voor bellen

- U kunt het <Bluetooth Setup> scherm tonen door een tik op [📞].

* Wanneer de mobiele telefoon niet compatibel is met Phone Book Access Profile (PBAP), wordt het telefoonboek niet getoond.

BLUETOOTH

Uit de gesprekkenlijst gemiste gesprekken/ ontvangen gesprekken/ gebelde nummers

Toon de gesprekkenlijst (1) en kies vervolgens het gewenste nummer (2).



- Rol de pagina om meer onderdelen te tonen.

Van het telefoonboek



- Zie bladzijde 38 om het telefoonboek te versturen van de verbonden Bluetooth mobiele telefoon die met PBAP compatibel is.

- 1 Toon het telefoonboek (1) en roep vervolgens het toetsenbord voor het zoeken met initialen op (2).



- 2 Kies de initialen om de lijst in alfabetische volgorde te sorteren.



- Indien het eerste teken een cijfer is, tikt u op [1] en kiest u vervolgens het cijfer.
- Tik op [] om de laatste invoer te wissen.
- Tik op [] om het toetsenbord te verbergen.

- 3 Kies de te bellen persoon.

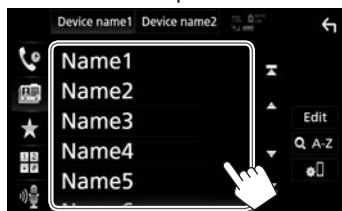

- Rol de pagina om meer onderdelen te tonen.

- 4 Kies het telefoonnummer uit de lijst om te bellen.

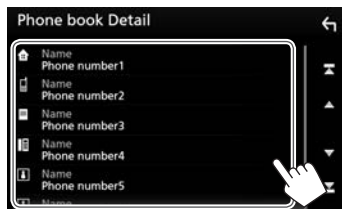

- Rol de pagina om meer onderdelen te tonen.
- U kunt de voornaam of achternaam kiezen om de lijst in alfabetische volgorde te sorteren met het <TEL SETUP> scherm. (Bladzijde 39)

Uit de voorkeurlijst

Toon de voorkeurlijst (1) en kies vervolgens het gewenste nummer (2).



Direct nummer invoeren

Toon het scherm voor het direct invoeren (1), voer het nummer in (2) en bel (3).



BLUETOOTH

Stemcommando voor bellen

- Alleen mogelijk indien de verbonden mobiele telefoon het stemherkenningssysteem heeft.

1 Activeer stemcommando voor bellen.



- U kunt tevens het stemcommando voor bellen activeren door een tik op [🎤] op het onderliggende snelkoppelingssmenu (bladzijde 11) of door HOME/🎤 op het monitorpaneel even ingedrukt te houden.

2 Zeg de naam van de persoon die u wilt opbellen.



- Indien het stemcommando niet wordt herkend, moet u op [Restart] tikken en dezelfde naam nogmaals zeggen.

Annuleren van stemcommando voor bellen: Tik op [Stop].

❑ Vastleggen van telefoonnummers

U kunt maximaal 10 telefoonnummers vastleggen.

1 Toon de voorkeurlijst. (Bladzijde 35)

2



3 Kies een positie voor het vastleggen.



4 Kies een methode voor het toevoegen van een telefoonnummer aan de voorkeurlijst en registreer het nummer vervolgens in de voorkeurlijst.

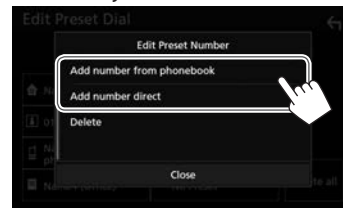

[Add number from phonebook] Kies een telefoonnummer uit het telefoonboek (Bladzijde 36).

[Add number direct] Voer een telefoonnummer het het scherm voor het direct invoeren in en tik vervolgens op [Set] om het aan de voorkeurlijst toe te voegen.

- Tik op [Close] om het venster te sluiten.

- Tik voor het tonen van de voorkeurlijst op [★] op het telefoonregelscherm.

Wissen van een telefoonnummer uit de lijst: Kies het te wissen telefoonnummer met het <Edit Preset Dial> scherm en tik vervolgens op [Delete] op het <Edit Preset Number> venster.

Wissen van alle telefoonnummers uit de lijst: Tik op [Delete all] op het <Edit Preset Dial> scherm.

BLUETOOTH

❑ Bewerken van een telefoonboek

Verzenden van het telefoonboek

Indien de verbonden Bluetooth mobiele telefoon compatibel is met Phone Book Acces Profile (PBAP), kunt u het telefoonboek van de mobiele telefoon naar het toestel verzenden.

- 1 Toon het telefoonboek (①) en toon vervolgens het <Edit Phonebook> venster (②).

Met het telefoonregelscherm:



- 2 Start het verzenden van het telefoonboek.

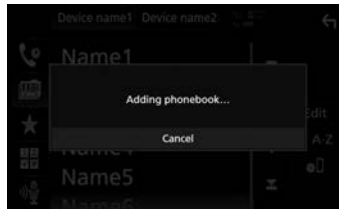
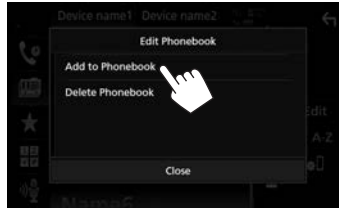

- Tik op [**Close**] om het <Edit Phonebook> venster te sluiten.
- Tik op [**Cancel**] om het verzenden van het telefoonboek te annuleren.

Wissen van een contact uit het telefoonboek

- 1 Toon het <Edit Phonebook> venster. (Zie de uiterste linkerkolom.)
- 2 Toon het <Delete Phonebook> scherm.

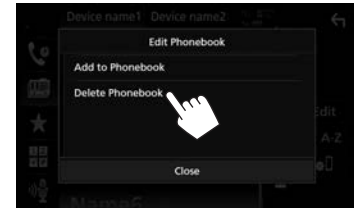

- Tik op [**Close**] om het venster te sluiten.

- 3 Kies het te wissen contact (①) en wis het vervolgens (②).

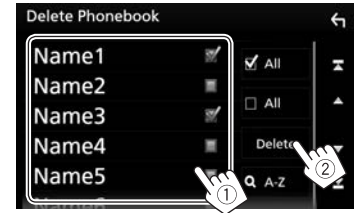

- "✓" verschijnt naast de gekozen bladwijzers.
- Tik op [**All**] om alle bladwijzers te kiezen.
- Tik op [**All**] om alle gekozen bladwijzers te annuleren.
- Tik op [**Q-A-Z**] om contacten per het eerste teken (initialiaal) op te zoeken.
- Rol de pagina om meer onderdelen te tonen.

BLUETOOTH

Instellingen voor een Bluetooth mobiele telefoon

U kunt diverse instellingen voor Bluetooth mobiele telefoons veranderen op het <TEL SETUP> scherm.

1 Toon het <Bluetooth Setup> scherm. (Bladzijde 32)

2 Toon het <TEL SETUP> scherm.

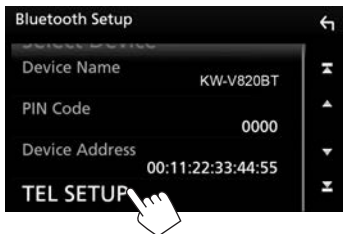

- Rol de pagina om meer onderdelen te tonen.
- U kunt het <Bluetooth Setup> scherm ook tonen door een tik op [] op het telefoonregelscherm. (Bladzijde 35)



3 Maak de Bluetooth instellingen (1) en bevestig deze (2).



- Rol de pagina om meer onderdelen te tonen.

Instelbare onderdelen

<Bluetooth HF/Audio>	<p>Kies de luidsprekers voor Bluetooth (voor zowel telefoon als audiospeler).</p> <ul style="list-style-type: none"> • Front: Alleen de voorluidsprekers. • All (Basisinstelling): Alle luidsprekers.
<Auto Response>	<ul style="list-style-type: none"> • 1 – 30 (met stappen van 5 seconden): Het toestel beantwoordt het binnenkomende gesprek automatisch. Stel de duur van de beltoon in (seconden). • OFF (Basisinstelling): Het toestel beantwoordt het binnenkomende gesprek niet automatisch. Beantwoordt het binnenkomend gesprek handmatig.
<Auto Pairing>	<ul style="list-style-type: none"> • ON (Basisinstelling): Het koppelen wordt automatisch uitgevoerd met het verbonden iOS-apparaat (bijvoorbeeld een iPhone), zelfs wanneer de Bluetooth functie op het apparaat is uitgeschakeld. (Het automatisch koppelen werkt mogelijk niet met bepaalde apparaten, afhankelijk van de iOS-versie.) • OFF: Geannuleerd.
<Sort Order>	<p>Kies een voornaam of achternaam om de lijst in alfabetische volgorde te sorteren.</p> <ul style="list-style-type: none"> • First: Sorteert de lijst op volgorde van voornaam. • Last (Basisinstelling): Sorteert de lijst op volgorde van achternaam.
<Echo Cancel Level>	<p>Stel het volume van de echo in.</p> <ul style="list-style-type: none"> • -5 t/m +5 (Basisinstelling: 0).
<Noise Reduction Level>	<p>Stelt het ruisreductievolume in.</p> <ul style="list-style-type: none"> • -5 t/m +5 (Basisinstelling: 0).

Gebruik van de Bluetooth audiospeler

- Zie bladzijde 30 voor het verbinden van een nieuw apparaat.
- Zie bladzijde 32 voor het verbinden/ontkoppelen van een gekoppeld apparaat.

Aanduidingen en toetsen op het bronregelscherm



- De bedieningstoetsen, indicators en informatie op het scherm zijn verschillend afhankelijk van de verbonden apparatuur.

Weergave-informatie

- De op het scherm getoonde informatie verschilt afhankelijk van het aangesloten apparaat.

- 1 Naam van aangesloten apparaat
- 2 Weergavefunctie (Bladzijde 40)
- 3 Signaalsterkte en batterijniveau (alleen wanneer de informatie van het apparaat wordt ontvangen)
- 4 Tag-data (huidige fragmenttitel/artiestnaam/albumtitel)*
 - Door op [<] te tikken, gaat de tekst rollen indien deze nog niet in het geheel wordt getoond.
- 5 Artwork (Wordt getoond indien het fragment artwork bevat)

* Alleen mogelijk met apparaten die met AVRCP 1.3 compatibel zijn.

Vervolg op de volgende bladzijde.

BLUETOOTH

Bedieningstoetsen

- De beschikbare toetsen op het scherm en bedieningen zijn verschillend afhankelijk van het aangesloten apparaat.

[▷] Toont het venster met overige bedieningstoetsen.

- Tik op [◀] om het venster te verbergen.

[🔊] Kiezen van de herhaalde weergavefunctie.

- 🔄: Herhalen van het huidige fragment/bestand.
- 🔄: Alle fragmenten/bestanden in de huidige map worden herhaald.
- 🔄ALL: Herhaalt alle fragmenten/bestanden van het apparaat.

[🔍]*1 Kiezen van de willekeurige weergavefunctie.

- 🎲: Alle fragmenten in de huidige map worden in willekeurige volgorde afgespeeld.
- 🎲ALL: Alle fragmenten in het huidige album worden in willekeurige volgorde afgespeeld.

[🔇] Dempt het geluid. (Bladzijde 6)

- Tik op [🔊] om het geluid weer te herstellen.

[Q]*2 Tonen van map-/fragmentlijst. (Zie de rechterkolom.)

- [◀] [▶]: Kiezen van een fragment. (Tikken)
- [◀] [▶]: Achterwaarts/voorwaarts zoeken.*3 (Houd ingedrukt)

[▶] Starten van weergave.

[⏸] Pauzeren van de weergave.

[BT DEVICE CHANGE] Schakelt over naar de Bluetooth audiospeler.

- Om alle beschikbare bedieningstoetsen te tonen, tikt u op [▷] om het venster met andere bedieningstoetsen op te roepen.

*1 Tik voor het annuleren van de willekeurige weergave herhaaldelijk op de toets totdat deze grijs kleurt.

*2 Alleen mogelijk met apparaten die met AVRCP 1.5 compatibel zijn.

*3 Alleen mogelijk met apparaten die met AVRCP 1.3 compatibel zijn.

☐ Kiezen van een fragment in de lijst

1 Toon het muzieklijstscherf.



2 Kies de map en vervolgens het onderdeel in de gekozen map.

- Zie bladzijde 9 voor details aangaande bediening met een lijst.



☐ Overschakelen naar de Bluetooth audiospeler

1 Toon het keuzescherf voor een Bluetooth apparaat.

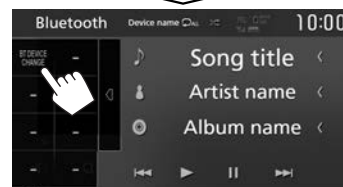
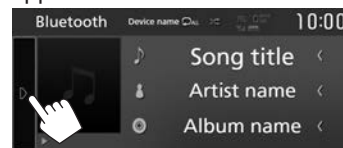

De beschikbare Bluetooth audiospelers worden in de lijst getoond.

2 Kies het gewenste apparaat.



- Tik op [Close] om het venster te sluiten. Het gekozen apparaat wordt verbonden.

INSTELLINGEN

Instellingen voor gebruik van apps van een iPod/iPhone/Android

Voor gebruik van apps van de iPod/iPhone/Android, moet u het te gebruiken apparaat en de verbindingmethode kiezen.

Vorbereiding:

Verbind een iPod touch/iPhone/Android apparaat.

- **Voor Android:** Verbind het Android apparaat via Bluetooth.
 - Zie bladzijde 30 voor een Bluetooth verbinding.
- **Voor iPod touch/iPhone:** Verbind de iPod touch/iPhone met een kabel, via Bluetooth of zowel met een kabel als via Bluetooth. (Bladzijde 19)

- 1 Toon het **<SETUP>** scherm.
Op het startscherm:



- U kunt het **<SETUP>** scherm ook tonen door op [⚙️] op het bron-/optiekeuzescherm te tikken. (Bladzijde 8)

- 2 Toon het **<AV>** scherm.



- 3 Stel **[Automotive Mirroring]** op **[OFF]**.



- 4 Toon het **<APP/iPod SETUP>** scherm.



- 5 Kies het apparaat en de verbindingmethode voor **<APP Connection select>**.



<Android Bluetooth>

Kies voor gebruik van apps met een Android apparaat dat via Bluetooth is verbonden.

<iPhone Bluetooth>

Kies voor gebruik van apps met een iPod/iPhone die via Bluetooth is verbonden.

<iPhone USB>

Kies voor gebruik van apps wanneer de iPod/iPhone is verbonden met gebruik van de KS-U62 (los verkrijgbaar) of 30-pen naar USB-kabel (accessoire van iPod/iPhone).

- 6 Voltooi de procedure.

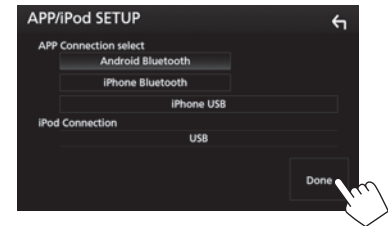

INSTELLINGEN

Kiezen van verschillende bronnen voor de voor- en achtermonitor— Zone Control

U kunt verschillende bronnen kiezen voor zowel dit toestel als voor de externe monitor die met de VIDEO OUT en AV-OUT AUDIO aansluitingen is verbonden. (Bladzijde 61)

1 Toon het bron-/optiekeuzeschermb.

Op het startscherm:

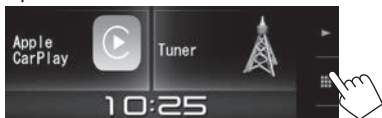

- U kunt het bron-/optiekeuzeschermb ook tonen door op [Grid Icon] op het bronregelschermb te tikken.

2 Toon het <Audio> scherm.



3 Toon het <Zone Control> scherm.



4 Kies de bron voor de voormonitor en achtermonitor en stel het volume voor de achterbron in.

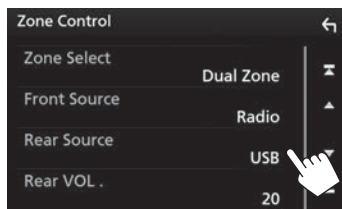

- [Zone Select]** Bepaalt of verschillende bronnen voor de voor- en achtermonitor worden gekozen.
- **Dual Zone:** Kiest verschillende bronnen. (De DUAL indicator licht op.)
 - **Single Zone:** Kiest dezelfde bron.

[Front Source]* Kiest de bron voor de voormonitor.

[Rear Source]* Kiest de bron voor de achtermonitor.

[Rear VOL.]* Stel het volume voor de achtermonitor in.

- Wanneer de bron van de achterluidspreker wordt veranderd, zal de audiobron die via de AV-OUT AUDIO aansluiting wordt uitgestuurd tevens naar de overeenkomende zelfde bron veranderen.

- Wanneer **[Zone Control]** op **[Dual Zone]** is gesteld, zijn de volgende bedieningen/functies niet beschikbaar.
 - Weergave via de subwoofer
 - Instellingen op het <Graphic Equalizer> scherm (Bladzijde 44)
 - Instellingen op het <Sound Effect> scherm (Bladzijde 48)
 - Instellingen op het <Speaker Select> scherm (Bladzijde 43)
 - Instellingen op het <Position/DTA> scherm (Bladzijde 45)
 - U kunt iPod niet kiezen indien een verbinding via Bluetooth is gemaakt.
 - Indien u USB, iPod, Disc, Bluetooth audio of Apple CarPlay als bron voor de voorkant heeft gekozen, kunt u USB of iPod niet als bron voor de achterkant kiezen.
- * Alleen kiesbaar indien **[Zone Select]** op **[Dual Zone]** is gesteld.

INSTELLINGEN

Geluidsinstellingen—Audio

U kunt diverse audio-instellingen met het <Audio> scherm maken.

- U kunt het <Audio> instelscherm niet veranderen in de volgende situaties:
 - Wanneer de AV-bron is uitgeschakeld (Bladzijde 6)
 - Wanneer de Bluetooth telefoon wordt gebruikt (bellen, ontvangen van een gesprek, tijdens een gesprek of bij bellen op stemcommando)

❑ Instellen van het type auto/ luidsprekers/drempelfrequentie

- 1 Toon het bron-/optiekeuzescherm.
Op het startscherm:

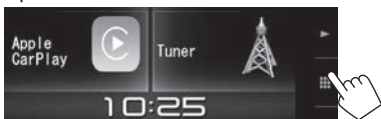

- U kunt het bron-/optiekeuzescherm ook tonen door op [Grid] op het bronregelscherm te tikken.

- 2 Toon het <Audio> scherm.



- 3 Toon het <Speaker Select> scherm.

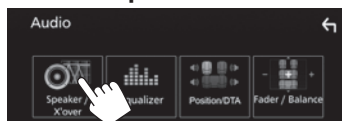

- 4 Kies het type van uw auto.

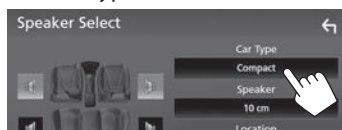

Er verschijnt een venster voor het kiezen van het type auto. Kies een onderdeel en tik vervolgens op [Close] om het venster te sluiten.

- 5 Kies een luidspreker (voor luidsprekers, achterluidsprekers of subwoofer) om (1) in te stellen en kies vervolgens de locatie en het formaat van de speaker/tweeter van de gekozen luidspreker (2).

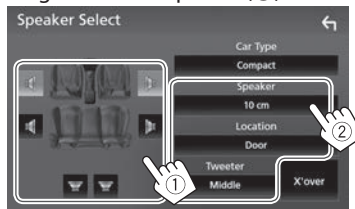

Er verschijnt een venster voor het instellen van de locatie en speaker/tweeter. Kies een onderdeel en tik vervolgens op [Close] om het venster te sluiten.

- Herhaal stappen 1 en 2 voor het instellen van alle luidsprekers.
- Kies [None] indien er geen luidspreker is verbonden.
- Kies bij het instellen van de voorluidsprekers tevens het luidsprekerformaat voor <Tweeter>.

- 6 Toon het <X'over> scherm (1), kies het type luidspreker (2) en stel vervolgens de drempelfrequentie van de gekozen luidspreker in (3).

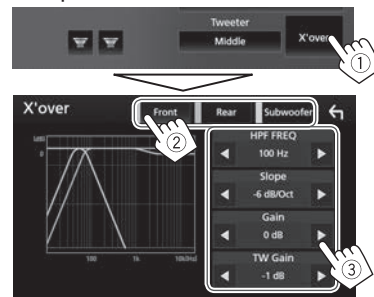

<HPF FREQ> Instellen van de drempelfrequentie voor de voor- of achterluidsprekers (hoogdoorlaatfilter).^{*1}

<LPF FREQ> Instellen van de drempelfrequentie voor de subwoofer (laagdoorlaatfilter).^{*2}

<Slope> Instellen van de drempelhelling.^{*3}
<Gain> Instellen van het uitgangsvolume van de gekozen luidspreker.

<TW Gain> Stel het uitgangsvolume van de tweeter in.^{*4*}

<Phase Inversion> Kiezen van de fase voor de subwoofer.^{*2}

^{*1} Verschijnt alleen wanneer de voor- of achterluidsprekers zijn gekozen.

^{*2} Verschijnt alleen wanneer de subwoofer is gekozen.

^{*3} Kan niet worden ingesteld wanneer <HPF FREQ> of <LPF FREQ> op <Through> is gesteld.

^{*4} Verschijnt alleen wanneer de voorluidsprekers zijn gekozen.

^{*5} Kan alleen worden ingesteld wanneer <Tweeter> op <Small>, <Middle> of <Large> is gesteld op het <Speaker Select> scherm.

INSTELLINGEN

Gebruik van de geluidsegalisatie

- De instelling blijft voor iedere bron vastgelegd totdat u het geluid weer opnieuw instelt. Voor discs wordt de instelling voor ieder van de volgende items opgeslagen.
 - DVD-Video
 - CD/VCD/Audiobestanden/Videobestanden (Bladzijde 63)
- U kunt het geluid niet instellen wanneer de AV-bron uitgeschakeld is.

Kiezen van een vastgelegde geluidsfunctie

- Toon het **<Audio>** scherm. (Bladzijde 43)
- Toon het **<Graphic Equalizer>** scherm.



- U kunt het telefoonregelscherm ook tonen door [] op het onderliggende snelkoppelingssmenu te kiezen. (Bladzijde 11)

- Toon de vastgelegde geluidsfuncties (1) en kies vervolgens een geluidsfunctie (2).



- Tik op [] om de vastgelegde geluidsfuncties te verbergen.

Opslaan van uw eigen instellingen—Het geluid nauwkeurig regelen

- Toon het **<Graphic Equalizer>** scherm. (Zie de linkerkolom.)
- Kies een band en stel het niveau van de gekozen band in.
 - U kunt het niveau instellen door de schuiver te verslepen of met gebruik van []/[].
 - Herhaal deze stap voor het instellen van het niveau van de andere banden.

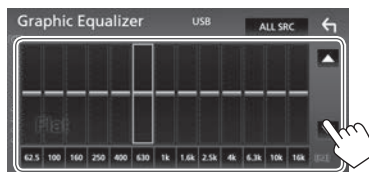

- Activeer (**[ON]**) of annuleer (**[OFF]**) de lage tonen (**<Bass EXT>**) (1) en stel vervolgens het subwooferniveau in (**<SW Level>**)* (2).



- Tik op []/[] om **<SW Level>** in te stellen.
- Wanneer **<Bass Ext>** op **[ON]** is gesteld, wordt een frequentie lager dan 62,5 Hz op hetzelfde versterkingsniveau als 62,5 Hz gesteld.

- Slu de instelling op.



Een gebruikerskeuzevenster verschijnt. Kies een positie uit **[User 1]** tot **[User 4]** om uw instelling op te slaan en tik vervolgens op **[Close]** om het venster te sluiten.

- Om de ingestelde equalizer voor alle weergavebronnen te gebruiken, tikt u op **[ALL SRC]** op het **<Graphic Equalizer>** scherm en vervolgens op **[OK]** om te bevestigen.
- Tik op **[Initialize]** om de huidige EQ-curve neutraal te maken.

* Niet instelbaar wanneer **<None>** is gekozen voor subwoofer op het **<Speaker Select>** scherm. (Bladzijde 43)

Instellen van de crossover-netwerkfunctie

Kies de juiste crossover-netwerkfunctie in overeenstemming met het luidsprekersysteem (2-weg of 3-weg luidsprekersysteem).

- Schakel de AV-bron uit. (Bladzijde 6)
- Houd even ingedrukt terwijl u volume + op het monitorpaneel ingedrukt houdt om het **<X'over Network>** scherm te tonen.
- Kies de crossover-netwerkfunctie.

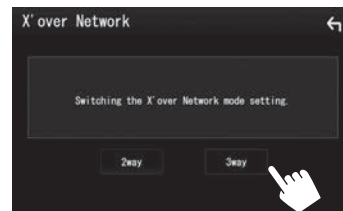

[2 way] Kies indien een 2-weg luidsprekersysteem is verbonden (voor/achter).

[3 way] Kies indien een 3-weg luidsprekersysteem is verbonden (tweeter/middenbereik/woofer).

Een bevestigingsmededeling verschijnt. Druk op **[Yes]**.

INSTELLINGEN

❑ Instellen van de luisterpositie

U kunt de geluidseffecten in overeenstemming met de luisterpositie instellen.

- 1 Toon het **<Audio>** scherm. (Bladzijde 43)
- 2 Toon het **<Position/DTA>** scherm.

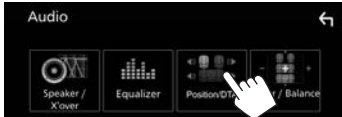

- 3 Tik op **[Listening Position]** (1) en kies vervolgens de luisterpositie **[Front L]**, **[Front R]**, **[Front All]** of **[All]** (2).

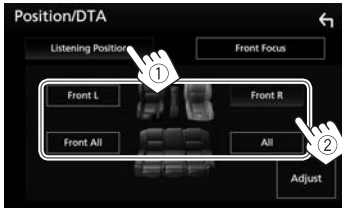

Instellen van Digital Time Alignment (DTA)

Stel de vertragingstijd van de luidsprekeruitgang nauwkeurig en passend voor de omgeving van uw auto in.

- 1 Toon het **<Position/DTA>** scherm. (Zie de linkerkolom.)
- 2 Toon het DTA-instelscherm.



- 3 Tik op **[Delay]** (1) en stel vervolgens de Digital Time Alignment (DTA)-waarde voor iedere luidspreker in (2).



- Tik op **[<|>]** om de waarde in te stellen.
- Tik op **[Initialize]** en **[YES]** in het bevestigingsscherm om de vertraging en het niveau op de standaardinstelling te stellen.

- 4 Tik op **[Level]** (1) en stel vervolgens het uitgangsvolume voor iedere luidspreker in (2).

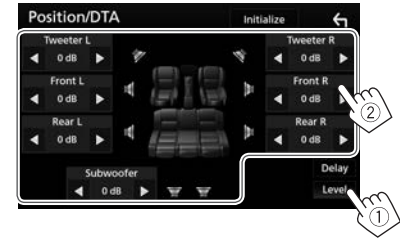

- Tik op **[<|>]** om het niveau in te stellen.
- Tik op **[Initialize]** en **[YES]** in het bevestigingsscherm om de vertraging en het niveau op de standaardinstelling te stellen.

INSTELLINGEN

❑ **Lokaliseren van het geluidsbeeld— Front Focus**

U kunt het geluidsbeeld verplaatsen naar een positie voor een gekozen stoel.

- 1 Toon het **<Position/DTA>** scherm. (Bladzijde 45)
- 2 Tik op **[Front Focus]** (①) en kies vervolgens de luisterpositie om deze als de voorste positie in te stellen (②).



- Indien u op **[Front All]** (voorstoelen) of **[All]** (voor- en achterstoelen) zit, kiest u links ("Priority L") of rechts ("Priority R") om de positie voor het geluidsbeeld te specificeren.

- 3 Toon het **<Front Focus Adjust>** scherm.



- 4 Tik op **[Delay]** (①) en stel vervolgens het geluidsbeeld nauwkeurig in (②).

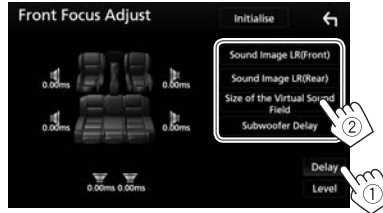

[Sound Image LR (Front)]
[Sound Image LR (Rear)]
[Size of the Virtual Sound Field]
[Subwoofer Delay]

Richt het geluidsbeeld naar de voorste positie.
Richt het geluidsbeeld naar de achterste positie.
Stelt het virtuele geluidsveld op het gewenste formaat.
• Indien het geluidsbeeld buiten de voorste positie valt, moet u **[Sound Image LR (Front)]**/**[Sound Image LR (Rear)]** instellen.
Stelt de tijdsynchronisatie van de subwoofer in.

[Subwoofer Delay]

- Tik op **[Initialize]** en **[YES]** in het bevestigingsscherm om de vertraging en het niveau op de standaardinstelling te stellen.

- 5 Tik op **[Level]** (①) en stel vervolgens het uitgangsvolume voor iedere luidspreker in (②).

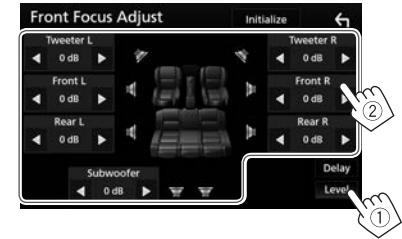

- Tik op **[<|/▶]** om het niveau in te stellen.
- Tik op **[Initialize]** en **[YES]** in het bevestigingsscherm om de vertraging en het niveau op de standaardinstelling te stellen.

INSTELLINGEN

❑ Instellen van het volumebalans

- 1 Toon het <Audio> scherm.
(Bladzijde 43)
- 2 Toon het <Fader/Balance> scherm.



- 3 Stel het volumebalans in.

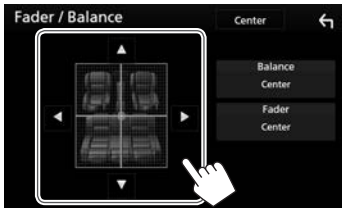

- Tik op [▲]/[▼] om de weergavebalans tussen de voor- en achterluidsprekers in te stellen.
- Tik op [◀]/[▶] om de weergavebalans tussen de linker- en rechterluidsprekers in te stellen.
- De instelling kan ook worden gemaakt door de cursor te verslepen.
- Tik op [Center] voor het wissen van de instelling.

❑ Instellen van een passend volume voor verschillende bronnen

U kunt het volumeniveau voor iedere bron automatisch instellen en vastleggen. Het volumeniveau wordt automatisch verhoogd of verlaagd wanneer u van bron verandert.

- 1 Toon het <Audio> scherm.
(Bladzijde 43)
- 2 Toon het <Volume Offset> scherm.



- 3 Stel het volumeniveau voor iedere bron in.



- Rol de pagina om meer onderdelen te tonen.
- Druk op [Initialize] om de waarde naar de basisinstelling terug te stellen.
- Indien het volume eerst werd verhoogd en daarna werd verlaagd met gebruik van Volume Offset, kan het geluid bij het plotseling veranderen naar een andere bron zeer hard klinken.

INSTELLINGEN

Instellen van het geluidseffect

- 1 Toon het **<Audio>** scherm.
(Bladzijde 43)
- 2 Toon het **<Sound Effect>** scherm.



- 3 Stel ieder onderdeel in.

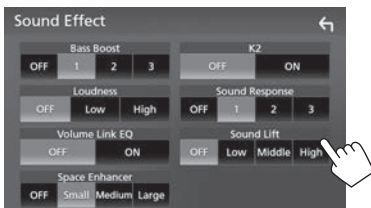

<Bass Boost> Kiest het versterkingsniveau voor de lage tonen.

- **OFF** (Basisinstelling)/**1/2/3**

<Loudness> Stelt de hoge tonen in. (De LOUD indicator licht op wanneer de hoge tonen worden ingesteld.)

- **OFF** (Basisinstelling)/**Low/High**

<Volume Link EQ> Ruis van het rijden wordt verminderd door de bandbreedte te verhogen.

- **OFF** (Basisinstelling)/**ON**

<Space Enhancement>*1 Versterkt de geluidsruimte virtueel met gebruik van het Digital Signal Processor (DSP) systeem. Kies het versterkingsniveau.

- **OFF** (Basisinstelling)/**Small/Medium/Large**

<K2>*2 Herstelt het geluidsverlies van audiocompressie voor een realistisch geluid.

<Sound Response> Maakt het geluid virtueel realistischer met gebruik van het Digital Signal Processor (DSP) systeem. Kies het geluidsniveau.

- **OFF** (Basisinstelling)/**1/2/3**

<Sound Lift> U kunt het midden van het geluid naar een lager of hoger punt verplaatsen. Kies de hoogte.

- **OFF** (Basisinstelling)/**Low/Middle/High**

*1 U kunt de instelling niet veranderen indien **"Tuner"** als bron is gekozen.

*2 Deze functie werkt alleen wanneer **"DISC"/"USB"/"iPod"** als bron is gekozen.

Instellingen voor videoweergave

- 1 Toon het onderliggende snelkoppingsmenu.



- 2 Toon het beeldinstelscherm.



- 3 Stel het beeld in.



INSTELLINGEN

- <Backlight>** Stelt de helderheid van de verlichting in. (-4 t/m +4)
- <Contrast>** Instellen van het contrast. (-4 t/m +4)
- <Black>** Instellen van zwart. (-4 t/m +4)
- <Brightness>** Instellen van de helderheid. (-4 t/m +4)
- <Colour>** Instellen van de kleur. (-4 t/m +4)
- <Tint>** Instellen van de tint. (-4 t/m +4)
- <Aspect>** Kiezen van de aspectratio.

- **Full:** Het beeld wordt volledig getoond. De aspectratio wordt indien nodig veranderd.
- **Normal:** Het beeld wordt met de 4:3 aspectratio getoond.
- **Auto:** Het beeld wordt automatisch met de meest geschikte aspectratio getoond. (DISC)
Het beeld wordt automatisch met de oorspronkelijke aspectratio getoond. (USB)

- De instelbare onderdelen verschillen afhankelijk van de huidige bron.
- De beeldkwaliteit kan voor iedere bron worden ingesteld. Backlight en Black zijn voor alle bronnen ingesteld.

Veranderen van het display—ontwerp

□ Aanpassen van de paneelkleur

- 1 Toon het **<SETUP>** scherm.
Op het startscherm:



- U kunt het **<SETUP>** scherm ook tonen door op [] op het bron-/optiekeuzescherm te tikken. (Bladzijde 8)

- 2 Toon het **<Display>** scherm.



- 3 Toon het **<Panel Colour Coordinate>** scherm.

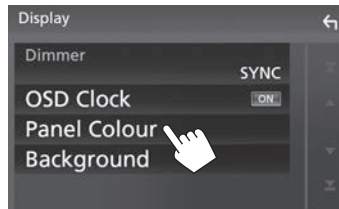

- 4 Kies een paneelkleur.

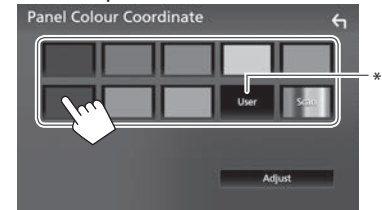

- Door [Scan] te kiezen, verandert de kleur voor de verlichting geleidelijk.

* Sla uw eigen kleurinstelling van te voren op. (Zie hieronder.)

Zelf samenstellen van een kleur

- 1 Toon het **<Panel Colour Coordinate>** scherm. (Zie de linkerkolom.)

- 2



- 3 Stel de kleur in.

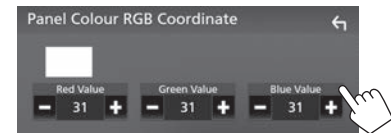

De instelling wordt onder [User] opgeslagen.

INSTELLINGEN

❑ Aanpassen van de achtergrond

- 1 Toon het <Display> scherm. (Bladzijde 49)
- 2 Toon het <Background> scherm.

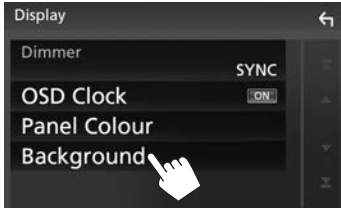

- 3 Kies een achtergrond.



* Sla uw eigen scène van te voren op. (Zie de rechterkolom.)

❑ Opslaan van uw favoriete beeld als achtergrondbeeld

U kunt een favoriet beeld dat op het aangesloten USB-apparaat is opgeslagen instellen.

- Gebruik een JPEG-bestand met een resolutie van 800 x 480 pixels.
- De kleur van het vastgelegde beeld kan anders zijn dan de werkelijke kleur.

- 1 Verbind het USB-apparaat waarop het beeld is opgeslagen. (Bladzijde 60)
- 2 Toon het <Background> scherm. (Zie de linkerkolom.)
- 3 Kies [User1 Select] of [User2 Select] voor het opslaan van het beeld.



- 4 Kies de map en vervolgens het bestand voor het achtergrondbeeld in de gekozen map.



- Rol de pagina om meer onderdelen te tonen.

- 5 Roteer het beeld indien nodig (①) en bevestig de keuze (②).

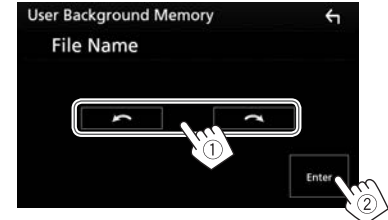

Een bevestigingsmededeling verschijnt. Tik op [OK] om het nieuwe beeld op te slaan. (Het bestaande beeld wordt door het nieuwe beeld vervangen.)

INSTELLINGEN

Aanpassen van de systeeminstellingen

❑ Vastleggen/oproepen van instellingen

- U kunt de op het <Audio> scherm veranderde instellingen vastleggen en deze vastgelegde instellingen oproepen.
- De geheugeninstellingen worden bewaard, zelfs als het toestel met de terugsteltoets opnieuw wordt ingesteld.
- De bediening kan niet worden uitgevoerd wanneer [SETUP Memory] op [Lock] is gesteld. Ontgrendel de instelling eerst.

- 1 Toon het <SETUP> scherm.
Op het startscherm:



- U kunt het <SETUP> scherm ook tonen door op [⚙️] op het bron-/optiekeuzescherm te tikken. (Bladzijde 8)

- 2 Toon het <Special> scherm.

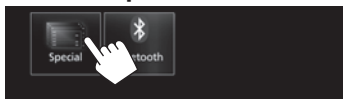

- 3 Kies een optie.

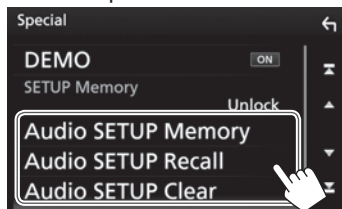

- [Audio SETUP Memory] Vastleggen van de huidige audio-instelling.
- [Audio SETUP Recall] Oproepen van de vastgelegde audio-instelling.
- [Audio SETUP Clear] Wissen van het AUDIO SETUP Memory en de huidige vastgelegde audio-instelling.

Een bevestigingsmededeling verschijnt. Tik op [Yes].

❑ Vergrendelen van de instellingen

U kunt de instellingen voor <Audio> vergrendelen zodat ze niet per ongeluk kunnen worden veranderd.

- 1 Toon het <Special> scherm. (Zie de uiterste linkerkolom.)
- 2 Kies [Lock] om de instellingen te vergrendelen.

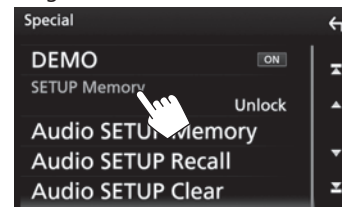

Ontgrendelen van de instelling: Tik op [SETUP Memory] om [Unlock] te kiezen.

INSTELLINGEN

☐ Instellen van de aanraakpositie

U kunt de aanraakpositie op het aanraakpaneel instellen indien de aangeraakte positie niet overeenkomt met de uitgevoerde bediening.

1 Toon het <SETUP> scherm.

Op het startscherm:

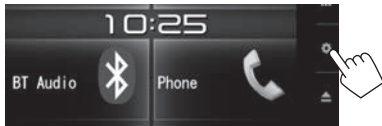

- U kunt het <SETUP> scherm ook tonen door op [⚙️] op het bron-/optiekeuzescherm te tikken. (Bladzijde 8)

2 Toon het <User Interface> scherm.



3 Toon het <Touch Panel Adjust> scherm.

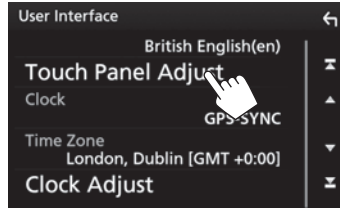

4 Raak het midden van de markeringen linksonder en rechtsboven als aangegeven aan.

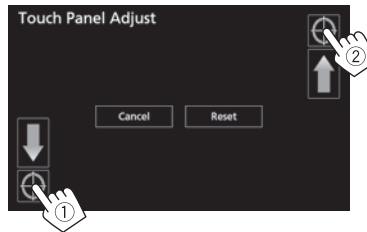

- Druk op [**Reset**] om de aanraakpositie terug te stellen.
- Druk op [**Cancel**] om de huidige bediening te annuleren.

Instellen van menu-onderdelen— SETUP

☐ Toon het <SETUP> menuscherm

Op het startscherm:

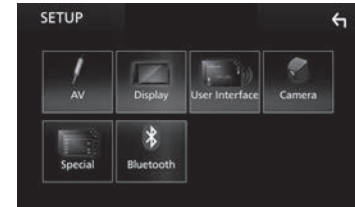
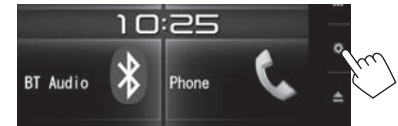

- U kunt het <SETUP> scherm ook tonen door op [⚙️] op het bron-/optiekeuzescherm te tikken. (Bladzijde 8)

INSTELLINGEN

<AV>-instelscherm

[APP/iPod SETUP]

- **APP Connection select:** Kies het apparaat en de verbindingmethode. (Bladzijde 41)
- **iPod Connection:** Kies de aansluitmethode van de iPod/iPhone. (Bladzijde 19)

[AV-OUT]

U kunt het gebruik van het externe component dat met de VIDEO OUT/AV-OUT AUDIO aansluiting is verbonden bepalen.

- **OFF** (Basisinstelling)/**AV-IN/DISC/USB/iPod**

[Automotive Mirroring]

Kies het gebruik van een met CarPlay compatibele iPhone. (Bladzijde 22)

- **ON** (Basisinstelling)/**OFF**

[CarPlay Sidebar]

Kies de positie van de regelstaaf (links of rechts) op het aanraakpaneel.

- **Left/Right** (Basisinstelling)

<Display>-instelscherm

[Dimmer]

- **ON:** Activeert de dimmer.
- **OFF:** Geannuleerd.
- **SYNC** (Basisinstelling): Het scherm en de verlichting van de toetsen worden gedimd wanneer u de koplampen aanzet.

[OSD Clock]

Kies indien u de klok wilt tonen tijdens weergave van een DVD-video, etc.

- **ON** (Basisinstelling)/**OFF**

[Panel Colour]

Verander de paneelkleur. (Bladzijde 49)

[Background]

Verander het achtergrond-ontwerp. (Bladzijde 50)

<User Interface>-instelscherm

[Beep]

- **ON** (Basisinstelling): Activeren van de pieptoon bij een toetsdruk.
- **OFF:** Geannuleerd.

[Language Select]

Kiesde taal voor de tekstinformatie op het scherm.

American English (en)/British English (en)
(Basisinstelling)/**Nederlands (nl)/Français (fr)/**
Deutsch (de)/Italiano (it)/Español (es)/(ar) العربية/
Português (pt)/Русский (ru)/ไทย (th)/
Türkçe (tr)/简体中文 (zh)/繁體中文 (zh)/(fa) فارسی/
(he) עברית/Bahasa Melayu (ms)/Bahasa
Indonesia (id)

[Touch Panel Adjust]

Stel de aanraakposities van de toetsen op het scherm in. (Bladzijde 52)

[Clock]

Kies de methode voor het instellen van de klok. (Bladzijde 4)

[Time Zone]*¹

Kies de tijdzone voor het op basis van GPS gelijkstellen van de klok. (Bladzijde 4)

[Clock Adjust]*²

Stel de klok handmatig in. (Bladzijde 5)

[DISP Key]

Selecteer het bron scherm dat wordt weergegeven wanneer er op  op het monitorpaneel wordt gedrukt.

- **Apps:** Schakelt over naar het Apple CarPlay-scherm vanaf de aangesloten iPhone door op de knop te drukken. (Pagina 22)
- **OFF** (Eerst): Geeft het bedieningscherm van de huidige bron weer.

*¹ Beschikbaar wanneer **[Clock]** op **[GPS-SYNC]** is gesteld.

*² Beschikbaar wanneer **[Clock]** op **[Manual]** is gesteld.

INSTELLINGEN

<Camera>-instelscherm

[R-CAM Interruption]

- **ON** (Basisinstelling): Het beeld van de achterzichtsamera wordt getoond wanneer de versnelling in zijn achteruit (R) wordt geschakeld.
- **OFF**: Kies wanneer u geen camera heeft aangesloten.

[Parking Guidelines]

- **ON** (Basisinstelling): Toont de richtlijnen voor het gemakkelijker parkeren wanneer u de versnelling in de achteruit-stand (R) drukt.
- **OFF**: Verbergt de richtlijnen voor het parkeren.

[Guidelines Setup]

Instellen van de richtlijnen voor het parkeren. (Bladzijde 28)

<Special>-instelscherm

[DEMO]

- **ON** (Basisinstelling): Activeren van de demonstratie op het scherm.
- **OFF**: Geannuleerd.

[SETUP Memory]

Vergrendelen of ontgrendelen van Audio SETUP Memory/Recall/Clear. (Bladzijde 51)

[Audio SETUP Memory]

Vastleggen van de huidige audio-instelling. (Bladzijde 51)

[Audio SETUP Recall]

Oproepen van de vastgelegde audio-instelling. (Bladzijde 51)

[Audio SETUP Clear]

Wissen van het AUDIO SETUP Memory en de huidige vastgelegde audio-instelling. (Bladzijde 51)

[Software Information]

Toont de versie-informatie van de software. U kunt de software updaten.

[Open Source Licenses]

Toont de Open Source Licenties.

[Initialize]

Tik op [Initialize] en vervolgens op [Yes] om alle instellingen op de standaardinstellingen te stellen.

* Audio SETUP Memory wordt niet teruggesteld.

<Bluetooth>-instelscherm

[Bluetooth]

- **ON** (Basisinstelling): Activeert de Bluetooth functie van het toestel.
- **OFF**: Geannuleerd.

[Select Device]

Verbindt of ontkoppelt het gekoppelde apparaat. (Bladzijde 32)

[Device Name]

Toont/verandert de naam van het apparaat die op het Bluetooth apparaat wordt getoond. (Bladzijde 33)

[PIN Code]

Verandert de PIN-code van het toestel. (Bladzijde 33)

[Device Address]

Toont het apparaat-adres van toestel.

[TEL SETUP]

Maakt de instelling voor gebruik van een Bluetooth mobiele telefoon. (Bladzijde 39)

AFSTANDSBDIENING

Voor gebruik van de afstandsbediening, moet u de RM-RK258 afzonderlijk aanschaffen.

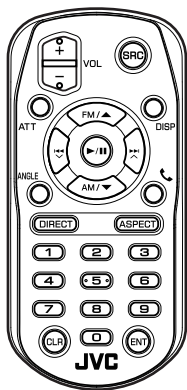

Voorbereiding

❑ Verwijderen van het batterij-beschermbled

Verwijder het batterij-beschermbled van de afstandsbediening voor gebruik.

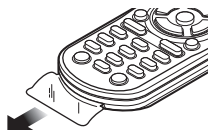

❑ Vervangen van de batterij van de afstandsbediening

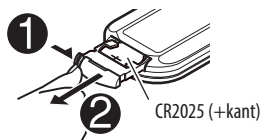

- Gebruik een los verkrijgbare knoopbatterij (CR2025).
- Plaats de batterij met de + en – polen in de juiste richting.
 - Vervang de batterij indien het bereik van de afstandsbediening aanzienlijk kleiner wordt.

⚠ Voorzichtig:

- Houd de batterij buiten het bereik van kinderen en in de oorspronkelijke verpakking totdat u gereed bent om deze te gaan gebruiken. Gooi gebruikte batterijen onmiddellijk weg. Raadpleeg onmiddellijk een arts indien een batterij werd ingeslikt.
- Houd de batterij uit de buurt van vuur en het directe zonlicht. De batterij kan anders ontploffen of hitte opwekken met brand als gevolg.
- Plaats de afstandsbediening niet op warme plaatsen zoals op het dashboard.
- De lithiumbatterij kan ontploffen indien verkeerd geplaatst. Vervang uitsluitend door een van het zelfde of gelijkwaardig type.

Gebruik van de afstandsbediening:

- Richt de afstandsbediening direct naar de afstandsbedieningssensor op het toestel.
- Stel de afstandbedieningssensor NIET aan schel licht bloot (direct zonlicht of lamplicht).

AFSTANDSBEDIENUING



Bediening met gebruik van de afstandsbediening (RM-RK258)

❑ Functies van basistoetsen

ATT	Dempen/herstellen van het geluid.
DISP	Afwisselend tonen van het scherm met de huidige bron en het App scherm van de aangesloten iPod touch/iPhone/Android.
FM/▲ / AM/▼	<ul style="list-style-type: none">• Kiezen van de golfband.• Kiezen van een titel/onderdeel/map.
	<ul style="list-style-type: none">• Automatisch opzoeken van zenders.• Handmatig opzoeken van zenders. (Houd ingedrukt)• Kiezen van een fragment.
VOL +/ VOL -	Instellen van het volume.
SRC	Kiezen van de bron.
	Starten/pauzeren van de weergave.
	Beantwoorden van binnenkomende gesprekken.
0 - 9	Invoeren van cijfers. (Zie de uiterste rechterkolom.)

ANGLE	Functioneert niet voor dit toestel.
ASPECT	Veranderen van de aspectratio. <ul style="list-style-type: none">• Gebruik het aanraakpaneel voor het controleren van de huidige instelling voor de aspectratio. (Bladzijde 48)
ENT	Bevestigen van de keuze.
DIRECT	Invoeren van de directe zoekfunctie. (Zie de rechterkolom.)
CLR	Wissen van een fout.

❑ Direct opzoeken van een onderdeel Tunerfrequentie

- 1 Druk op DIRECT om de zoekfunctie te kiezen.
 - 2 Druk op een cijfertoets om een frequentie in te voeren.
 - Druk op CLR (wissen) om een fout te wissen.
 - 3 Druk op   om de invoer te bevestigen.
- Druk voor het verlaten van de zoekfunctie op DIRECT.

Hoofdstuk/titel/map/bestand/fragment op de disc

- 1 Druk op DIRECT om de zoekfunctie te kiezen.
 - Door iedere druk op DIRECT, verandert het te zoeken onderdeel.
 - 2 Druk op een cijfertoets om het gewenste onderdeel te kiezen.
 - Druk op CLR (wissen) om een fout te wissen.
 - 3 Druk op ENT om de invoer te bevestigen.
- Druk voor het verlaten van de zoekfunctie op DIRECT.

❑ Discbedieningen

Gebruik van het VCD menu

- 1 Druk op DIRECT om de zoekfunctie te kiezen.
 - 2 Druk op een cijfertoets om het af te spelen onderdeel te kiezen.
 - 3 Druk op ENT om de invoer te bevestigen.
- Druk voor het verlaten van de zoekfunctie op DIRECT.

VERBINDEN/INSTALLEREN

Alvorens het toestel te installeren

⚠ WAARSCHUWING

- Het verbinden van het ontstekingsdraad (rood) en het accudraad (geel) met het autochassis (aarding), kan kortsluiting en brand veroorzaken. Verbind deze draden met de stroombron via het zekeringenkastje.
- Verwijder de zekering van het ontstekingsdraad (rood) en accudraad (geel) niet. De stroomtoevoer moet via de zekering met de draden worden verbonden.

⚠ Voorzorgen voor het installeren en verbinden

- De bevestiging en bedrading van dit product vereist vakbekwaamheid en ervaring. Laat voor de veiligheid het bevestigen en bedraden door een professionele installateur uitvoeren.
- Zorg dat het toestel op een negatieve 12 Volt gelijkstroomvoeding is geaard.
- Installeer het toestel niet op plaatsen die aan direct zonlicht, hitte of extreme vochtigheid blootstaan. Vermijd ook plaatsen waar het zeer stoffig is of waar waterspatten voorkomen.
- Gebruik geen los verkrijgbare schroeven. Gebruik uitsluitend de bij het toestel geleverde schroeven. Het toestel wordt mogelijk beschadigd door gebruik van andere schroeven.
- Wanneer de stroom niet wordt ingeschakeld ("There is an error in the speaker wiring. Please check the connections." verschijnt), kan er kortsluiting zijn in een van de luidsprekerdraden of maakt een draad contact met het chassis van de auto, waardoor de beschermingsfunctie wordt geactiveerd. Controleer de verbinding van de luidsprekerdraden.

- Indien het contactslot van uw auto geen ACC stand heeft, moet u de ontstekingsdraden verbinden met een stroombron die met de contactsleutel kan worden in- en uitgeschakeld. Indien u het ontstekingsdraad verbindt met een stroombron waar constant spanning op staat, bijvoorbeeld accudraden, zal de accu worden uitgeput.
- Als de zekering is doorgebrand, controleert u eerst of de kabels elkaar niet raken en kortsluiting veroorzaken en vervangt u vervolgens de oude zekering door een nieuwe met eenzelfde waarde.
- Isoleer niet-aangesloten draden met isolatieband of ander geschikt materiaal. Voorkom kortsluiting en verwijder derhalve niet de kapjes op het uiteinde van de niet-aangesloten draden of aansluitingen.
- Verbind de luidsprekerdraden juist met de overeenkomende aansluitingen. Het toestel kan beschadigd worden of niet functioneren als u de ⊖ draden deelt of ze verbindt met een metalen onderdeel van de auto.
- Indien u slechts twee luidsprekers met het systeem verbindt, moet u de stekkers met ofwel beide voor-uitgangsaansluitingen of beide achter-uitgangsaansluitingen verbinden (gebruik dus niet zowel voor als achter). Indien u bijvoorbeeld de ⊕ stekker van de linkerluidspreker met een voor-uitgangsaansluiting verbindt, mag u niet de ⊖ stekker met een achter-uitgangsaansluiting verbinden.
- Controleer na het installeren van het toestel of de remlichten, richtingaanwijzers, ruitenwissers enz. van de auto juist functioneren.
- Installeer het toestel met hooguit een hoek van 30°.
- Druk niet hard op het paneeloppervlak bij het installeren van het toestel in de auto. Het paneel zal anders mogelijk worden beschadigd of niet functioneren.

- Dit toestel heeft een ventilator voor het verlagen van de interne temperatuur. Installeer het toestel niet op een plaats waar de werking van de ventilator wordt gehinderd. Indien deze openingen zijn geblokkeerd kan het toestel niet goed worden geventileerd met een onjuiste werking als gevolg.

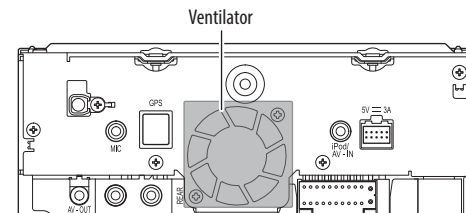

⚠ VOORZICHTIG

Installeer dit toestel in de console van uw auto. Raak de metalen onderdelen van dit toestel niet aan tijdens en kort na het gebruik. Metalen onderdelen als bijvoorbeeld de hittebak en behuizing worden namelijk heet.

VERBINDEN/INSTALLEREN

❑ Bijgeleverde accessoires voor het installeren

- ① Bedradingsbundel × 1
- ② Sierplaat × 1
- ③ Verwijdersleutels × 2
- ④ USB-verlengkabel (1,0 m) × 1
- ⑤ GPS-antenne (3,5 m) × 1
- ⑥ Metalen plaat × 1
- ⑦ Microfoon (3 m) × 1

❑ Installatieprocedure

- 1 Voorkom kortsluiting en haal derhalve de sleutel uit het contact en ontkoppel de ⊖ pool van de accu.
- 2 Verbind de draden van ieder toestel met de juiste in- en uitgangsaansluitingen.
- 3 Verbind de luidsprekerdraden van de bedradingsbundel.
- 4 Neem aansluiting B van de bedradingsbundel en verbind deze met de luidsprekeraansluiting in de auto.
- 5 Neem aansluiting A van de bedradingsbundel en verbind deze met de externe spanningsaansluiting van de auto.
- 6 Verbind de stekker van de bedradingsbundel met het toestel.
- 7 Installeer het toestel in de auto.
 - Controleer dat het toestel goed op zijn plaats is geïnstalleerd. Het toestel zal niet juist functioneren indien het niet goed is geplaatst (het geluid zal bijvoorbeeld overslaan).
- 8 Sluit de ⊖ pool van de accu weer aan.
- 9 Configureer <Initial SETUP>. (Bladzijde 4)

Installeren van het toestel

❑ Installeren van het toestel

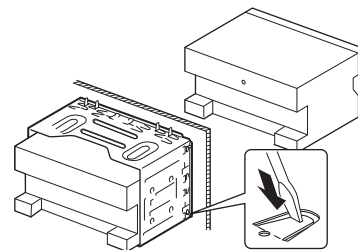

- Buig de lipjes van de bevestigingshuls met een schroevendraaier of iets dergelijks en bevestig op zijn plaats.

❑ Installeren van de sierplaat

Bevestig de sierplaat (②).

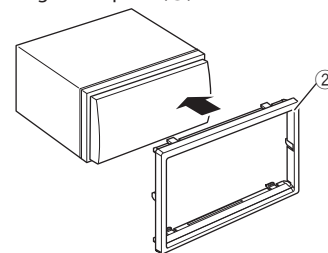

VERBINDEN/INSTALLEREN

Verbinden

Verbinden van draden met aansluitingen

Bladzijde 61 Verbind de GPS-antenne (5). (Bladzijde 62)

Bladzijde 61 VIDEO OUT REAR VIEW CAMERA Bladzijde 61

Bladzijde 61

Bladzijde 61 Verbind de USB-verlengkabel (4). (Bladzijde 60)

Verbind de antenne met de antenne-aansluiting.



Verbind met de handremdetectiebundel van de auto.

- Voor de veiligheid moet u de handremsensor verbinden.

Verbind met de achterlichtbundel van de auto indien u een los verkrijgbare achterzichtcamera gebruikt.

Als u de functie voor stuur-afstandsbediening wilt gebruiken, moet u een exclusieve externe adapter (niet bijgeleverd) voor uw auto hebben.

Naar de stroomaansluiting wanneer u een los verkrijgbare eindversterker gebruikt, of naar de antenne-aansluiting van de auto.

Functioneert niet voor dit toestel.

Verbinden van de ISO-stekkers met bepaalde VW/Audi en Opel (Vauxhall) auto's

U moet de bedrading van de bijgeleverde draadbundel mogelijk als afgebeeld veranderen.

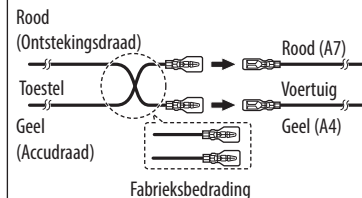

Lichtgroen (Handremsensor-draad)	PRK SW
Paars met witte streep (achteruit-sensordraad)	REVERSE
Lichtblauw met gele streep (stuurafstandsbediening uitgangsdraad)	REMOTE CONT STEERING WHEEL REMOTE INPUT
Blauw met witte streep (draad voor stroom/antenneregeling)	P-CONT ANT CONT
Bruin (draad voor dempingsfunctie)	MUTE

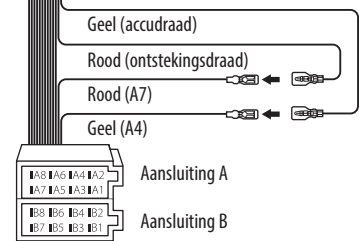

Pen	Kleur en functies van aansluiting A
A4	Geel Accu
A5	Blauw/Wit Stroomregeling
A6	Oranje/Wit Dimmer
A7	Rood Contact (ACC)
A8	Zwart Aardeverbinding

Pen	Kleur en functies van aansluiting B
B1/B2	Paars ⊕ / Paars/zwart ⊖ Rechterluidspreker (achter)
B3/B4	Grijs ⊕ / Grijs/zwart ⊖ Rechterluidspreker (voor)
B5/B6	Wit ⊕ / Wit/zwart ⊖ Linkerluidspreker (voor)
B7/B8	Groen ⊕ / Groen/zwart ⊖ Linkerluidspreker (achter)

Zorg dat de kabel niet uit het lipje komt wanneer u geen verbindingen heeft gemaakt.

VERBINDEN/INSTALLEREN

❑ Verbinden van de USB-verlengkabel

Verbind de USB-verlengkabel (4) voor het aansluiten van een USB-apparaat/iPod/iPhone.

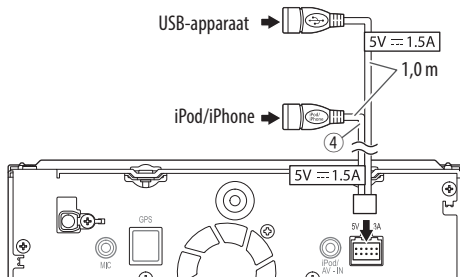

❑ Verbinden van een USB-apparaat

- Verbind de USB-verlengkabel (4) van te voren. (Zie hierboven.)
- U kunt twee USB-apparaten met de ψ en iPod/iPhone aansluitingen verbinden.

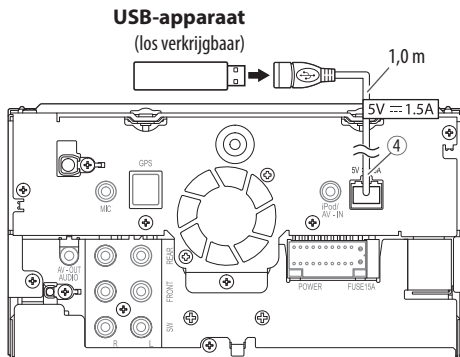

❑ Verbinden van een iPod/iPhone

- Verbind de USB-verlengkabel (4) van te voren. (Zie de linkerkolom.)

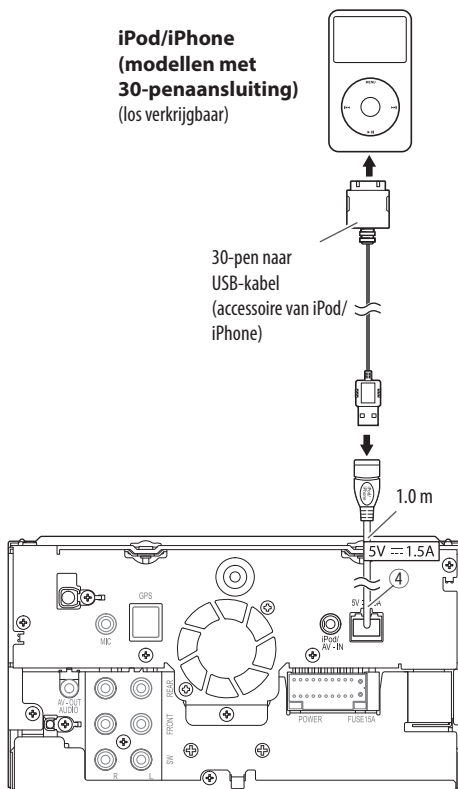

iPod/iPhone (modellen met Lightning-aansluiting) (los verkrijgbaar)

KS-U62 (los verkrijgbaar) (0,8 m)

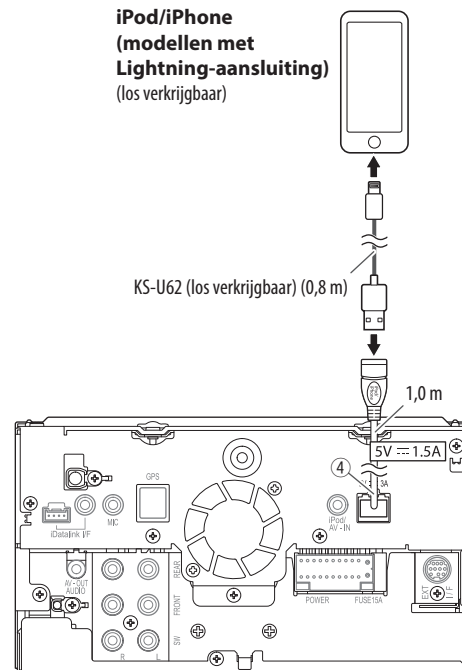

VERBINDEN/INSTALLEREN

Verbinden van externe componenten

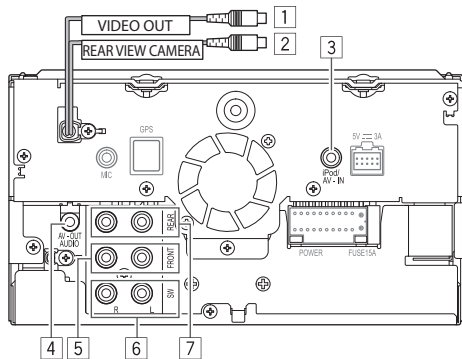

- 1 Video-uitgang (geel)
- 2 Ingang achterzichtcamera (Geel)
- 3 Audio- en videoingang (AV-IN)
- 4 AV-OUT/Audio-uitgang (ø3,5 mini-aansluiting) Stereo-ministekker zonder weerstand
- 5 Voor-vooruitgang*
 - Audio linkeruitgang (Wit)
 - Audio rechteruitgang (rood)
- 6 Subwoofer-vooruitgang (mono-uitgang)*
 - Subwoofer linkeruitgang (wit)
 - Subwoofer rechteruitgang (rood)
- 7 Achter-vooruitgang*
 - Audio linkeruitgang (Wit)
 - Audio rechteruitgang (rood)

* Bij het verbinden van een externe versterker, moet u het aardendraad met het chassis van de auto verbinden; indien dit niet wordt uitgevoerd, wordt het toestel mogelijk beschadigd.

Verbinden van externe versterkers voor een 3-weg luidsprekersysteem

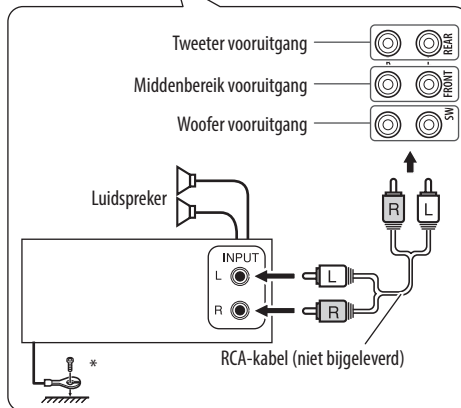
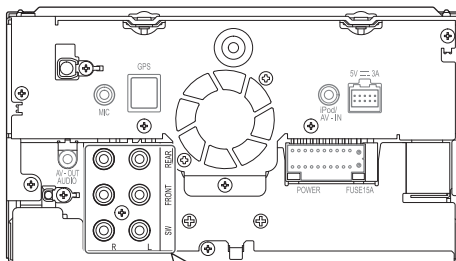

* Bij het verbinden met een externe versterker, moet u het aardendraad verbinden met het chassis van de auto.

Verbinden van een microfoon voor Bluetooth

Verbind een microfoon (7) met de MIC aansluiting.

- Verwijder de bescherming van de plakstrook en druk de microfoon op de plaats waar u hem wilt installeren. Richt de microfoon vervolgens naar het gezicht van de bestuurder. Bevestig na het installeren de microfoonkabel met klemmen (los verkrijgbaar) aan de auto.
 - Reinig het installatie-oppervlak alvorens te installeren.

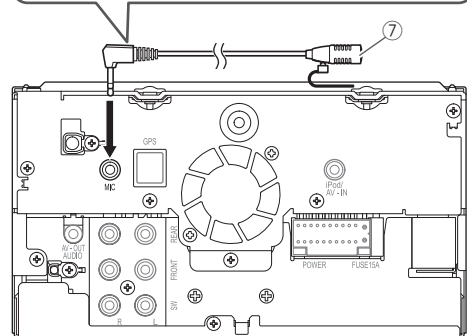
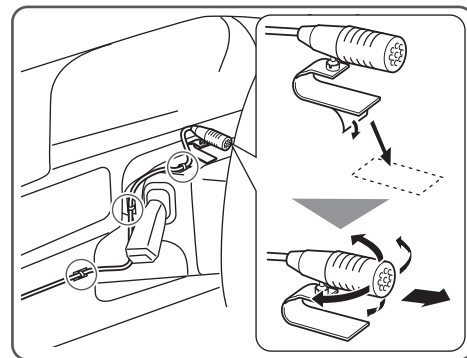

VERBINDEN/INSTALLEREN

❑ Verbinden van de GPS-antenne

Verbind de GPS-antenne (5) met de GPS-aansluiting.

- Bevestig voor het installeren van de GPS-antenne de metalen plaat (6) stevig op het dashboard en plaats vervolgens de GPS-antenne (5) op de metalen plaat (6).
 - Reinig eerst het dashboard of ander oppervlak goed.
 - Installeer de GPS-antenne (5) zo horizontaal als mogelijk in de auto voor een goede ontvangst van GPS-satellietsignalen.
 - U kunt indien nodig de metalen plaat (6) naar buigen in geval van een gebogen oppervlak.

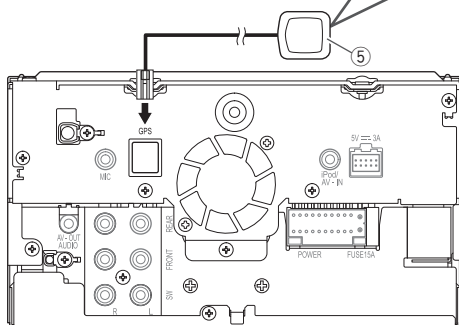
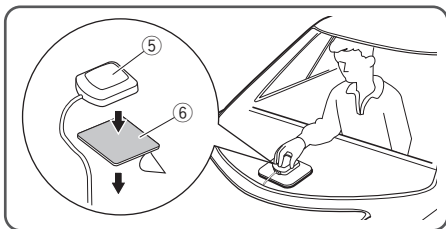

- Afhankelijk van het soort auto, kunnen de GPS-satellietsignalen mogelijk niet worden ontvangen wanneer de antenne in de auto is geplaatst.
- Installeer deze GPS-antenne uit de buurt van andere antennes die voor CB-radio's of satelliet-tv's worden gebruikt.
- De GPS-antenne moet ten minste 30 cm uit de buurt van mobiele telefoons of andere zendantennes worden geplaatst.
- Communicatie van dergelijke apparatuur kan de signaalontvangst van de GPS-satelliet storen.
- Het bedekken van de GPS-antenne met verf (metaalspray) kan de werking verslechteren.

Verwijderen van het toestel

❑ Verwijderen van de sierplaat

- 1 Haak de aanslagpennen op de verwijdersleutel (3) en ontgrendel de twee vergrendelingen op het onderste gedeelte. Druk het frame omlaag en trek naar u toe.

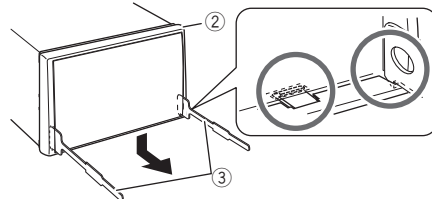

- 2 Verwijder de bovenste twee haken.

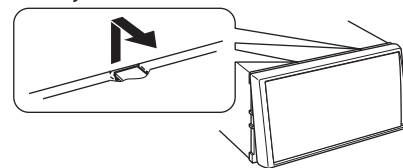

- Het frame kan op dezelfde wijze van de bovenkant worden verwijderd.

❑ Verwijderen van het toestel

- 1 Verwijder de sierplaat. (Zie de linkerkolom.)
- 2 Steek de twee verwijdersleutels (3) in en trek ze vervolgens als afgebeeld naar u toe zodat het toestel kan worden verwijderd.

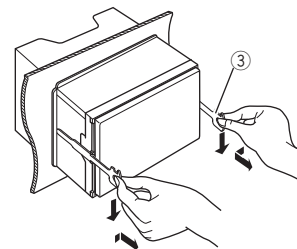

- Wees voorzichtig en voorkom letsel door de aanslagpennen op de sleutel voor het verwijderen.

REFERENTIES

Onderhoud

❑ Voorzorgen voor het schoonmaken van het toestel

Gebruik geen oplosmiddelen (bijv. thinner en benzine), reinigingsmiddelen en insectensprays. Dit soort middelen beschadigen namelijk de monitor of het toestel.

Aanbevolen manier voor het reinigen:

Veeg het paneel voorzichtig schoon met een zachte, droge doek.

❑ Condensvorming

Er wordt mogelijk condens op de lens in het toestel gevormd onder de volgende omstandigheden:

- Nadat de verwarming in de auto werd aangezet.
- Indien het zeer vochtig in de auto is.

Het toestel functioneert dan mogelijk onjuist. Werp dan de disc uit en laat het toestel een paar uur ingeschakeld totdat het vocht is verdampt.

❑ Behandeling van discs

- Voor het verwijderen van een disc uit doosje, drukt u op de middenspil van de houder en haalt u de disc, terwijl u deze aan de randen vasthoudt, uit het doosje.



- Houd de disc altijd bij de randen vast. Raak het opname-oppervlak niet aan.
- Voor het weer terugplaatsen van een disc in het doosje, plaatst u de disc voorzichtig rond de middenspil (met de bedrukte kant boven).
 - Bewaar discs na gebruik beslist in de bijbehorende doosjes.

❑ Schoonhouden van discs

Een vuile disc wordt mogelijk niet juist afgespeeld. Veeg een vuile disc met een zachte doek, in een rechte lijn vanaf het midden naar de rand toe, schoon.



- Gebruik geen oplosmiddelen (bijvoorbeeld normale platenreinigers, spray, thinner, benzine) voor het reinigen van discs.

❑ Afspelen van nieuwe discs

Nieuwe discs hebben mogelijk ruwe plekjes aan de binnenste en buitenste rand. Een dergelijke disc wordt mogelijk niet door het toestel herkend.



- Verwijder deze bramen door een potlood of pen langs de randen te halen.

Meer informatie

❑ Weergave van bestand

Weergave van MPEG1/MPEG2 bestanden

- Dit toestel is geschikt voor weergave van MPEG1/ MPEG2-bestanden met de <.mpg> of <.mpeg> extensiecode.
- Het stream-formaat moet aan MPEG system/ program stream voldoen.
- Het bestandsformaat moet MP@ML (Main Profile at Main Level)/SP@ML (Simple Profile at Main Level)/MP@LL (Main Profile at Low Level) zijn.
- De audiostream moet aan MPEG1 Audio Layer-2 of Dolby Digital voldoen.

Weergave van MPEG4/H.264/WMV/MKV-bestanden

- Dit toestel is geschikt voor weergave van bestanden met de <.mp4>, <.m4v>, <.avi>, <.wmv> of <.mkv> extensiecode.
- Dit toestel kan uitsluitend bestanden die kleiner dan 2 GB zijn afspelen.
- Het stream-formaat moet aan MPEG system/ program stream voldoen.

REFERENTIES

Afspelen van MP3/WMA/WAV/AAC-LC/FLAC/Vorbis-bestanden

- Dit toestel kan de bestanden afspelen die de volgende extensiecodes hebben <.mp3>, <.wma>, <.wav>, <.m4a>, <.flac> of <.ogg> (ongeacht hoofdletters en kleine letters).
- Dit toestel is geschikt voor weergave van bestanden die aan de volgende voorwaarden voldoen:
 - Bitwaarde:
 - MP3: 8 kbps – 320 kbps
 - WMA: 48 kbps – 192 kbps
 - AAC: Voor discs: 16 kbps – 320 kbps
 - Voor USB: 32 kbps – 320 kbps
 - Bemonsteringsfrequentie:
 - MP3: 8 kHz – 48 kHz
 - WMA: Voor discs: 32 kHz – 48 kHz
 - Voor USB: 8 kHz – 48 kHz
 - WAV: 32 kHz/44,1 kHz/48 kHz
 - AAC: 16 kHz – 48 kHz
 - FLAC/Vorbis: 8 kHz – 48 kHz

- Dit toestel kan ID3 Tag Versie 1.0/1.1/2.2/2.3/2.4 (voor MP3) tonen.
- Het toestel kan tevens WMA/AAC/FLAC/Vorbis Comment Tag tonen.
- Dit toestel kan bestanden afspelen die met VBR (variabele bitwaarde) zijn opgenomen.
- Er is een verschil in de aanduiding van de verstrekte tijd wanneer de bestanden met VBR zijn opgenomen.
- Dit toestel is niet geschikt voor de volgende bestanden:
 - MP3-bestanden die met de MP3i en MP3 PRO formaten zijn gecodeerd.
 - MP3-bestanden die met Layer 1/2 zijn gecodeerd.
 - WMA-bestanden die met lossless, professional en stem-formaten zijn gecodeerd.
 - WMA-bestanden die niet op Windows Media® Audio zijn gebaseerd.
 - WMA/AAC-bestanden die met DRM tegen kopiëren zijn beschermd.
 - AAC bestanden die met andere programma's dan iTunes zijn opgeslagen.
 - AAC-bestanden die met FairPlay tegen kopiëren zijn beschermd (uitgezonderd wanneer deze zijn opgeslagen op een iPod).
 - Bestanden met data als AIFF, ATRAC3, enz.
- Dit toestel is geschikt voor het tonen van covers die aan de volgende voorwaarden voldoen:
 - Beeldformaat: 32 × 32 t/m 1.232 × 672 (PNG: 800 × 480) resolutie
 - Dataformaat: minder dan 650 KB
 - Bestandstype: JPEG

Discweergave

Afspeelbare disctypes

Disctype	Opnameformaat, bestandstype, etc.
DVD	DVD Video*1
<ul style="list-style-type: none"> • DTS geluid kan niet via dit toestel worden gereproduceerd. 	
Opneembare/ herschrijfbaar DVD (DVD-R/-RW*2, +R/+RW*3)	<ul style="list-style-type: none"> • DVD-Video • MPEG1/MPEG2/ MPEG4/H.264/ WMV/MKV • MP3/WMA/AAC/ FLAC/Vorbis
<ul style="list-style-type: none"> • DVD Video: UDF bridge • Audio-/videobestanden: ISO 9660 level 1, level 2, Romeo, Joliet 	
Dual-disc	DVD-kant
CD/VCD	<ul style="list-style-type: none"> • VCD (Video-CD) • Audio-CD
Opneembare/ herschrijfbaar CD (CD-R/-RW)	<ul style="list-style-type: none"> • VCD (Video-CD) • CD-DA • MP3/WMA/AAC/ FLAC/Vorbis
<ul style="list-style-type: none"> • ISO 9660 level 1, level 2, Romeo, Joliet 	

*1 DVD-regiocode: 2

Indien u een DVD-Video met een verkeerde regiocode heeft geplaatst, verschijnt "Region Code Error" op het scherm.

*2 Een DVD-R opgenomen met het "multi-border" formaat kan tevens worden afgespeeld (uitgezonderd dubbelzijdige discs). DVD-RW dual-discs zijn niet afspeelbaar.

*3 U kunt afgeronde +R/+RW (alleen videoformaat) discs afspelen. "DVD" is als discstype gekozen wanneer een +R/+RW-disc is geplaatst. +RW dual-discs zijn niet afspeelbaar.

REFERENTIES

Niet afspeelbare discs

- De volgende discs en formaten kunnen niet worden afgespeeld:
 - DVD-Audio/DVD-ROM/DVD-VR
 - DivX/DVD+VR/DVD-RAM opgenomen op DVD-R/RW of +R/+RW
 - SVCD (Super Video CD), CD-tekst (CD-DA), CD-ROM, CD-I (CD-I Ready), DTS-CD
 - MPEG1/MPEG2/MPEG4/WMV/MKV opgenomen op CD-R/RW
- Discs die niet rond zijn.
- Discs met gekleurd opname-oppervlak of vuile discs.
- Opneembare/Herschrijfbaar discs die niet zijn afgerond.
- 8 cm discs. Het plaatsen met gebruik van een adapter kan een onjuiste werking veroorzaken.

DualDisc weergave

De niet-DVD kant van een "DualDisc" voldoet niet aan de "Compact Disc Digital Audio" standaard. Het gebruik van de niet-dvd kant van een "DualDisc" met dit toestel wordt afgeraden.

Afspelen van opneembare/herschrijfbaar discs

- Dit toestel kan maximaal 64 770 bestanden en 254 mappen herkennen (met maximaal 255 bestanden per map).
- Gebruik uitsluitend "finalized" discs.
- Dit toestel kan multi-sessie discs afspelen; de niet-gesloten sessies worden echter tijdens weergave overgeslagen.
- Bepaalde discs of bestanden kunnen mogelijk vanwege de karakteristieken of opname-omstandigheden niet worden afgespeeld.

Meer over op een verbonden USB-apparaat/iPod/iPhone opgeslagen data

- Wij zijn niet aansprakelijk voor het verlies van data van een iPod/iPhone en USB-massaopslagapparatuur door of tijdens het gebruik van dit toestel.

Weergave van USB

Afspeelbare bestanden op USB-apparaat

- Dit toestel kan de volgende soorten bestanden afspelen die op een USB-massaopslagapparaat zijn opgeslagen.
 - MPEG1/MPEG2/MPEG4/MP3/WMA/WAV/AAC/FLAC/H.264/WMV/MKV
- Dit toestel herkent maximaal 9999 bestanden en maximaal 9999 bestanden in een map.
- Voorkom dat u belangrijke data verliest en maak derhalve een back-up van belangrijke data.

Opmerkingen aangaande het gebruik van USB-apparaat:

- Het toestel kan op USB-apparaat opgeslagen bestanden mogelijk niet afspelen indien de apparatuur via een USB-verlengsnoer is verbonden.
- USB-apparaat met speciale functies, bijvoorbeeld databeveiligingsfuncties, kan niet met dit toestel worden gebruikt.
- Gebruik geen USB-apparaat met 2 of meerdere partities.
- Afhankelijk van de vorm van de USB-apparaat en aansluitingen, kan bepaalde USB-apparaat mogelijk niet juist worden bevestigd of kan geen goede verbinding worden gemaakt.
- Dit toestel herkent mogelijk niet een geheugenkaart die in een USB-kaartlezer is gestoken.
- Gebruik een 2.0 USB-kabel voor het verbinden middels een USB-kabel.
- Maximale aantal tekens (indien de tekens 1 byte zijn):
 - Mapnamen: 128 tekens
 - Bestandsnamen: 128 tekens
- Gebruik de USB-apparaat niet als het uw rijveiligheid mogelijk beïnvloedt.
- Verwijder of bevestig USB-geheugen niet herhaaldelijk terwijl "Reading" op het scherm wordt getoond.

- De weergave wordt mogelijk gestoord door elektrostatische schokken bij het verbinden van USB-apparaat. Ontkoppel in dat geval de USB-apparaat even, stel dit toestel terug en sluit de USB-apparaat weer aan.
- Met bepaald USB-apparaat is de bediening en stroomtoevoer mogelijk anders.
- Voorkom vervorming en beschadiging en laat USB-apparaat derhalve niet in de auto achter en stel niet aan het directe zonlicht en hoge temperaturen bloot.

Opmerkingen aangaande weergave van een iPod/iPhone

- iPod/iPhone die kan worden aangesloten op dit toestel:
 - Made for
 - iPod touch (6th Generation)
 - iPod touch (5th Generation)
 - iPhone 6s Plus
 - iPhone 6s
 - iPhone 6 Plus
 - iPhone 6
 - iPhone 5s
 - iPhone 5c
 - iPhone 5
 - iPhone 4s

REFERENTIES

- Met bepaalde iPod/iPhone modellen is de werking mogelijk abnormaal of instabiel. Ontkoppel in dat geval de iPod/iPhone en controleer de conditie. Stel de iPod/iPhone even terug indien de werking niet beter werd of nog steeds traag is.
- De iPod/iPhone wordt via dit toestel opgeladen indien dit toestel is ingeschakeld.
- De tekstinformatie wordt mogelijk niet juist getoond.

☐ Taalcodes (voor kiezen van de taal van een DVD)

AA	Atar	GL	Gallicaans	MI	Maori	SO	Somalisch
AB	Afkhaziaans	GN	Guarani	MK	Macedonisch	SQ	Albanees
AF	Afrikaans	GU	Gujarati	ML	Maleis	SR	Servisch
AM	Amharic	HA	Hausa	MN	Mongools	SS	Siswat
AR	Arabisch	HI	Hindoestani	MO	Moldavisch	ST	Sesotho
AS	Assamitisch	HR	Croatiaans	MR	Mahrattisch	SU	Soedanees
AY	Aymara	HU	Hongaars	MS	Maleis	SW	Swahilisch
AZ	Azerbeidzjaans	HY	Armenisch	MT	Maltees	TA	Tamil
BA	Bashkir	IA	Interlingua	MY	Birmees	TE	Telugu
BE	Wit-Russisch	IE	Interlingue	NA	Nauruaans	TG	Tajik
BG	Bulgaars	IK	Inupiak	NE	Nepalees	TH	Thais
BH	Bihari	IN	Indonesian	NO	Noors	TI	Tigrinya
BI	Bislama	IS	IJslands	OC	Occitan	TK	Turkmen
BN	Bengaals:Bangla	IW	Hebreeuws	OM	(Afan) Oromo	TL	Tagalog
BO	Tibetaans	JA	Japans	OR	Oriya	TN	Setswana
BR	Bretons	JL	Joods	PA	Panjabi	TO	Tonga
CA	Catalaans	JW	Javaans	PL	Pools	TR	Turks
CO	Corsicaans	KA	Georgiaans	PS	Pashto; Pushto	TS	Tsonga
CS	Tsjechisch	KK	Kazaks	QU	Quechua	TT	Tatar
CY	Wales	KL	Groenlands	RM	Rhaeto-Romance	TW	Twi
DZ	Bhutaans	KM	Cambodiaans	RN	Kirundi	UK	Oekraïens
EL	Grieks	KN	Kannadees	RO	Roemeens	UR	Urdu
EO	Esperanto	KO	Koreaans	RW	Kinyarwanda	UZ	Oezbeeks
ET	Estisch	KS	Kashmiri	SA	Sanskrit	VI	Vietnamees
EU	Baskisch	KU	Koerdisch	SD	Sindhi	VO	Volapük
FA	Perzisch	KY	Kirghiz	SG	Sangho	WO	Wolof
FI	Fins	LA	Latijns	SH	Servisch-Kroatisch	XH	Xosa
FJ	Fiji	LN	Lingala	SI	Singhalees	YO	Yoruba
FO	Faeroese	LO	Laothiaans	SK	Slowaaks	ZU	Zoeloes
FY	Fries	LT	Litouws	SL	Sloveens		
GA	Iers	LV	Letlands; Lets	SM	Samoaans		
GD	Schots Gaelisch	MG	Malagasi	SN	Shona		

REFERENTIES

Lijst met foutmeldingen

Er verschijnt een melding indien er een fout bij gebruik van het toestel is. Zie de volgende lijst met meldingen/oplossingen/oorzaken en neem de vereiste maatregelen.

“No Signal”/“No Video Signal”:

- Start de weergave van het externe component dat met de AV-IN/iPod-ingangsaansluiting is verbonden.
- Controleer de snoeren en verbindingen.
- Het ontvangen signaal is te zwak.

“There is an error in the speaker wiring. Please check the connections.”:

- Een luidsprekersnoer maakt kortsluiting of raakt het auto-chassis. Sluit het luidsprekersnoer juist aan of isoleer. (Bladzijde 59)

“Parking off”:

- U kunt geen beelden bekijken wanneer de handrem niet is aangetrokken.

“Unsupported Device”:

- Het USB-voltage is afwijkend.
- Schakel het toestel vervolgens even uit en dan weer in.
- Sluit andere USB-apparatuur aan.

“Cannot play this file.”:

- Controleer of het bestand met dit toestel compatibel is. (Bladzijde 63)

“Connect failed.”:

- Apparaat is gekoppeld maar verbinding wordt niet gemaakt. Verbind het gekoppelde apparaat. (Bladzijde 32)

“Please Wait...”:

- Het toestel maakt voorbereiding voor gebruik van de Bluetooth functie. Indien de mededeling niet verdwijnt, schakel het toestel dan even uit en weer in en verbind de apparatuur opnieuw.

“Voice Recognition is not available.”:

- De verbonden mobiele telefoon heeft geen stemherkenningssysteem.

“No Contents”:

- De verbonden Bluetooth-telefoon bevat geen telefoonboekgegevens.

Oplossen van problemen

Problemen zijn niet altijd van serieuze aard. Controleer de volgende punten alvorens een onderhoudscentrum te raadplegen.

- Zie tevens de bij de voor de verbindingen gebruikte adapters geleverde handleidingen en de handleidingen van de externe componenten voor details aangaande de bediening van externe apparatuur.

□ Algemeen

Geen geluid via de luidsprekers.

- Stel het volume op het optimale niveau in.
- Controleer de snoeren en verbindingen.

Geen beeld op het scherm.

- Schakel het scherm in. (Bladzijde 6)

Afstandsbediening* werkt niet.

- Vervang de batterij.

* Koop de los verkrijgbare RM-RK258.

REFERENTIES

❑ Discs

Opneembare/herschrijfbaar disc kan niet worden afgespeeld.

- Plaats een afgeronde disc.
- Rond de discs af met het component dat u voor de opname heeft gebruikt.

Verpringen van fragmenten op een opneembare/herschrijfbaar disc is onmogelijk.

- Plaats een afgeronde disc.
- Rond de discs af met het component dat u voor de opname heeft gebruikt.

Weergave start niet.

- Het formaat van de bestanden is niet geschikt voor dit toestel.

Geen beeld op de externe monitor.

- Sluit het videosnoer juist aan.
- Kies de juiste ingang met de externe monitor.
- Kies de juiste instelling voor **[AV-OUT]**. (Bladzijde 53)

MPEG1/MPEG2/MPEG4/WMV/H.264/MKV/MP3/WMA/AAC/WAV/FLAC/Vorbis discs kunnen niet worden afgespeeld.

- Neem de fragmenten met een compatibel programma op een geschikte disc op. (Bladzijde 64)
- Voeg de juiste extensiecode toe aan de bestandsnamen.

Fragmenten op opneembare/herschrijfbaar discs worden niet in de gewenste volgorde afgespeeld.

- De weergavevolgorde is mogelijk anders dan bij gebruik van andere spelers.

❑ USB

“Reading” verdwijnt niet van het scherm.

- Schakel de stroom even uit en dan weer in.

Geluid wordt soms onderbroken tijdens weergave van een fragment.

- De fragmenten zijn niet goed naar de USB-apparatuur gekopieerd. Kopieer de fragmenten opnieuw en probeer nogmaals.

Fragmenten worden niet in de gewenste volgorde afgespeeld.

- De weergavevolgorde is mogelijk anders dan bij gebruik van andere spelers.

❑ iPod/iPhone

Geen geluid via de luidsprekers.

- Ontkoppel de iPod/iPhone even en verbind weer.
- Kies een andere bron en kies vervolgens opnieuw “iPod”.

De iPod/iPhone kan niet worden ingeschakeld of werkt niet.

- Controleer de aansluitkabel en de verbinding.
- Update de firmware-versie.
- Laad de batterij op.
- Stel de iPod/iPhone terug.

Geluid is vervormd.

- Schakel de equalizer van dit toestel of van de iPod/iPhone uit.

Veel ruis.

- Annuleer (verwijder het vinkje) de “VoiceOver” functie van de iPod/iPhone. Bezoek <<http://www.apple.com>> voor details.

U kunt geen bediening uitvoeren tijdens weergave van een fragment dat artwork (illustratie) heeft.

- Bedien het toestel nadat artwork (illustratie) is geladen.

iPod/iPhone is niet compatibel met CarPlay en kan niet via Bluetooth worden verbonden.

- Kies **[ON]** voor **[Automotive Mirroring]** op het <AV> menu-scherm. (Bladzijde 22)

Video's kunnen niet worden afgespeeld.

- Controleer de verbinding.
 - Voor iPod/iPhone Lightning model: U kunt geen video bekijken.
- U kunt geen andere kabel gebruiken.

Geen geluid van video.

- Controleer de verbinding.
 - Voor iPod/iPhone Lightning model: U kunt geen video bekijken.
- U kunt geen andere kabel gebruiken.

❑ Tuner

SSM automatisch vastleggen werkt niet.

- Leg de zenders handmatig vast. (Bladzijde 25)

Statische ruis tijdens het luisteren naar de radio.

- Sluit de antenne goed aan.

❑ AV-IN

Geen beeld op het scherm.

- Schakel het videocomponent in indien het nog niet is ingeschakeld.
- Sluit het videocomponent juist aan.

REFERENTIES

❑ Apple CarPlay

Gewenste bron ("Apple CarPlay") wordt niet op het startscherm getoond.

- Controleer of het aangesloten apparaat compatibel is met CarPlay.
- Indien een iPhone die compatibel is met CarPlay is verbonden, moet u de **[Automotive Mirroring]** instelling controleren. (Bladzijde 22)

Navigatie functioneert niet voor "Apple CarPlay".

- Sluit de GPS-antenne goed aan. (Bladzijde 62)

❑ Bluetooth

Kwaliteit van het geluid van de telefoon is slecht.

- Zorg dat de afstand tussen het toestel en de Bluetooth mobiele telefoon korter is.
- Rijd de auto naar een plaats waar de signaalontvangst beter is.

Geluid wordt onderbroken tijdens weergave van een Bluetooth audiospeler.

- Zorg dat de afstand tussen het toestel en de Bluetooth audiospeler korter is.
- Ontkoppel de voor "Bluetooth phone" verbonden apparatuur.
- Schakel het toestel vervolgens even uit en dan weer in.
(Indien het geluid nog niet wordt hersteld,) verbind de speler opnieuw.

Verbonden audiospeler kan niet worden bediend.

- Controleer of de verbonden audiospeler geschikt is voor AVRCP (Audio/Video Remote Control Profile).

Bluetooth apparaat herkent het toestel niet.

- Zoek nogmaals met de Bluetooth apparatuur.

Toestel kan niet aan de Bluetooth apparatuur worden gekoppeld.

- Voor apparaten die met Bluetooth 2.1 compatibel zijn: Registreer het apparaat met gebruik van een PIN-code. (Bladzijde 31)
- Voor apparaten die met Bluetooth 2.0 compatibel zijn: Voer dezelfde PIN-code in voor het toestel en het gewenste apparaat. Indien de handleiding geen PIN-code voor het apparaat geeft, probeer dan "0000" of "1234".
- Schakel het Bluetooth apparaat vervolgens even uit en dan weer in.

Echo of ruis.

- Verander de positie van de microfoon.
- Stel het echovolume of ruisreductievolume in. (Bladzijde 34)

Het toestel reageert niet wanneer u probeert het telefoon naar het toestel te kopiëren.

- U probeert mogelijk dezelfde invoer (als opgeslagen) naar het toestel te kopiëren.

Technische gegevens

❑ Monitor gedeelte

Beeldformaat (B x H)

6,2 inches (diagonaal) breed
137,5 mm x 77,2 mm

Displaysysteem Transparent TN LCD-paneel

Aandrijfsysteem TFT actief matrixsysteem

Aantal pixels 1 152 000 (800H x 480V x RGB)

Effectieve pixels 99,99 %

Pixelopstelling RGB gestreepte opstelling

Achterverlichting LED

REFERENTIES

❑ DVD-speler gedeelte

D/A-converter	24 bit
Audiodecoder	Linear PCM/Dolby Digital/MP3/WMA/AAC/WAV/FLAC/Vorbis
Videodecoder	MPEG1/MPEG2/MPEG4/WMV/H.264/MKV
Wow en Flutter	Onder meetbare limiet
Frequentierespons	
96 kHz bemonstering:	20 Hz t/m 22 000 Hz
48 kHz bemonstering:	20 Hz t/m 22 000 Hz
44,1 kHz bemonstering:	20 Hz t/m 20 000 Hz
Totale harmonische vervorming	0,010 % (1 kHz)
Signaal-tot-ruis ratio	94 dB (DVD-Video 96 kHz)
Dynamisch bereik	91 dB (DVD-Video 96 kHz)
Discformaat	DVD-Video/VIDEO-CD/CD-DA/DVD-R/DVD-RW/DVD+R/DVD+RW
Bemonsteringsfrequentie	44,1 kHz/48 kHz/96 kHz
Quantiteit bitnummer	16/20/24 bit

❑ USB-interfacegedeelte

USB-standaard	USB 2.0 Full Speed/High Speed × 2
Compatibele apparatuur	Massa-opslagklasse
Bestandssysteem	FAT 16/32
Maximale toevoerstroam	5 V gelijkstroom $\overline{=}$ 1,5 A
D/A-converter	Voor/Achter 32 bit Subwoofer 24 bit
Audiodecoder	MP3/WMA/AAC (AAC-LC/.m4a bestanden)/WAV/FLAC/Vorbis
Videodecoder	MPEG1/MPEG2/MPEG4 (SP)/WMV/H.264/MKV (SD-videoniveau)

❑ Bluetooth gedeelte

Technologie	Bluetooth V3.0
Frequentie	2,402 GHz t/m 2,480 GHz
Uitgangsvermogen	+4 dBm (MAX), 0 dBm (AVE), Vermogenklasse 2
Maximaal communicatiebereik	Ongeveer 10 meter zichtveld
Audio Codec	SBC/AAC
Profiel	HFP (Hands Free Profile) 1.6 A2DP (Advanced Audio Distribution Profile) 1.3 AVRCP (Audio/Video Remote Control Profile) 1.5 GAP (Generic Access Profile) PBAP (Phone Book Access Profile) 1.2 SDP (Service Discovery Profile) SPP (Serial Port Profile) 1.2 HID (Human Interface Device profiel)

REFERENTIES

FM tuner gedeelte

Frequentiebereik (50 kHz)

87,5 MHz t/m 108,0 MHz

Bruikbare gevoeligheid (S/N: 30 dB Dev 22,5 kHz)

6,2 dBf (0,56 μ V/75 Ω)

Quieting gevoeligheid (S/N: 46 dB Dev 22,5 kHz)

15,2 dBf (1,58 μ V/75 Ω)

Frequentierespons (\pm 3,0 dB)

30 Hz t/m 15 kHz

Signaal-tot-ruis ratio

68 dB (MONO)

Selectiviteit (\pm 400 kHz)

\geq 80 dB

Stereoscheiding 40 dB (1 kHz)

LW-tunergedeelte

Frequentiebereik (9 kHz)

153 kHz t/m 279 kHz

Bruikbare gevoeligheid

45 μ V

MW-tunergedeelte

Frequentiebereik (9 kHz)

531 kHz t/m 1 611 kHz

Bruikbare gevoeligheid

28,5 μ V

Video gedeelte

Kleursysteem van externe video-ingang

NTSC/PAL

Extern video-ingangsniveau (RCA/mini-aansluiting)

1 Vp-p/75 Ω

Video-uitgangsniveau (RCA-aansluiting)

1 Vp-p/75 Ω

Audio-uitgangsniveau (miniaansluiting)

1,2 V/10 k Ω

Audio gedeelte

Maximaal uitgangsvermogen

50 W x 4

Volledige bandbreedte vermogen (Voor & Achter)

30 W x 4

(PWR DIN45324, +B=14,4 V)

Preout-niveau 4 V/10 k Ω

Preout-impedantie

\leq 600 Ω

Luidsprekerimpedantie

4 Ω t/m 8 Ω

Equalizer

13 banden

Band

Frequentie (Hz) 62,5/100/160/250/400/630/1k/
1,6k/2,5k/4k/6,3k/10k/16k

Niveau -09 t/m +09 (-9 dB t/m +9 dB)

HPF (High Pass Filter):

Frequentie (Hz) Via/30/40/50/60/70/80/90/
100/120/150/180/220/250

Helling -6/-12/-18/-24 dB/Oct.

Gain -8/-7/-6/-5/-4/-3/-2/-1/0 dB

LPF (Low Pass Filter):

Frequentie (Hz) 30/40/50/60/70/80/90/
100/120/150/180/220/250/Via

Helling -6/-12/-18/-24 dB/Oct.

Gain -8/-7/-6/-5/-4/-3/-2/-1/0 dB

Algemeen

Bedrijfsvoltage 14,4 V (10,5 V t/m 16 V toelaatbaar)

Maximaal stroomverbruik

15 A

Afmetingen voor installeren (B x H x D)

182 mm x 112 mm x 153 mm

Bedrijfstemperatuur

-10°C t/m +60°C

Gewicht

2,0 kg

Ontwerp en technische gegevens zijn zonder voorafgaande kennisgeving wijzigbaar.

REFERENTIES

☐ Handelsmerken en licenties

- Manufactured under license from Dolby Laboratories. Dolby and the double-D symbol are trademarks of Dolby Laboratories.
- "DVD Logo" is a trademark of DVD Format/Logo Licensing Corporation registered in the US, Japan and other countries.
- The "AAC" logo is a trademark of Dolby Laboratories.
- Microsoft and Windows Media are either registered trademarks or trademarks of Microsoft Corporation in the United States and/or other countries.
- "Made for iPod," and "Made for iPhone" mean that an electronic accessory has been designed to connect specifically to iPod, or iPhone, respectively, and has been certified by the developer to meet Apple performance standards. Apple is not responsible for the operation of this device or its compliance with safety and regulatory standards. Please note that the use of this accessory with iPod, or iPhone may affect wireless performance. iPhone, iPod, iPod classic, iPod nano, and iPod touch are trademarks of Apple Inc., registered in the U.S. and other countries.
- Lightning is a trademark of Apple Inc.
- Apple, Siri, Apple CarPlay and Apple CarPlay logo are trademarks of Apple Inc., registered in the U.S. and other countries.
- This item incorporates copy protection technology that is protected by U.S. patents and other intellectual property rights of Rovi Corporation. Reverse engineering and disassembly are prohibited.
- The Bluetooth® word mark and logos are registered trademarks owned by Bluetooth SIG, Inc. and any use of such marks by JVC KENWOOD Corporation is under license. Other trademarks and trade names are those of their respective owners.
- THIS PRODUCT IS LICENSED UNDER THE MPEG-4 VISUAL PATENT PORTFOLIO LICENSE FOR THE PERSONAL AND NON-COMMERCIAL USE OF A CONSUMER FOR (i) ENCODING VIDEO IN COMPLIANCE WITH THE MPEG-4 VISUAL STANDARD ("MPEG-4 VIDEO") AND/OR (ii) DECODING MPEG-4 VIDEO THAT WAS ENCODED BY A CONSUMER ENGAGED IN A PERSONAL AND NON-COMMERCIAL ACTIVITY AND/OR WAS OBTAINED FROM A VIDEO PROVIDER LICENSED BY MPEG LA TO PROVIDE MPEG-4 VIDEO. NO LICENSE IS GRANTED OR SHALL BE IMPLIED FOR ANY OTHER USE. ADDITIONAL INFORMATION INCLUDING THAT RELATING TO PROMOTIONAL, INTERNAL AND COMMERCIAL USES AND LICENSING MAY BE OBTAINED FROM MPEG LA, LLC. SEE [HTTP://WWW.MPEGLA.COM](http://www.mpegla.com).
- THIS PRODUCT IS LICENSED UNDER THE AVC PATENT PORTFOLIO LICENSE FOR THE PERSONAL USE OF A CONSUMER OR OTHER USES IN WHICH IT DOES NOT RECEIVE REMUNERATION TO (i) ENCODE VIDEO IN COMPLIANCE WITH THE AVC STANDARD ("AVC VIDEO") AND/OR (ii) DECODE AVC VIDEO THAT WAS ENCODED BY A CONSUMER ENGAGED IN A PERSONAL ACTIVITY AND/OR WAS OBTAINED FROM A VIDEO PROVIDER LICENSED TO PROVIDE AVC VIDEO. NO LICENSE IS GRANTED OR SHALL BE IMPLIED FOR ANY OTHER USE. ADDITIONAL INFORMATION MAY BE OBTAINED FROM MPEG LA, L.L.C. SEE [HTTP://WWW.MPEGLA.COM](http://www.mpegla.com)
- THIS PRODUCT IS LICENSED UNDER THE VC-1 PATENT PORTFOLIO LICENSE FOR THE PERSONAL AND NONCOMMERCIAL USE OF A CONSUMER TO (i) ENCODE VIDEO IN COMPLIANCE WITH THE VC-1 STANDARD ("VC-1 VIDEO") AND/OR (ii) DECODE VC-1 VIDEO THAT WAS ENCODED BY A CONSUMER ENGAGED IN A PERSONAL AND NON-COMMERCIAL ACTIVITY AND/OR WAS OBTAINED FROM A VIDEO PROVIDER LICENSED TO PROVIDE VC-1 VIDEO. NO LICENSE IS GRANTED OR SHALL BE IMPLIED FOR ANY OTHER USE. ADDITIONAL INFORMATION MAY BE OBTAINED FROM MPEG LA, L.L.C. SEE [HTTP://WWW.MPEGLA.COM](http://www.mpegla.com)
- libFLAC
Copyright (C) 2000,2001,2002,2003,2004,2005, 2006,2007,2008,2009 Josh Coalson
Redistribution and use in source and binary forms, with or without modification, are permitted provided that the following conditions are met:
 - Redistributions of source code must retain the above copyright notice, this list of conditions and the following disclaimer.
 - Redistributions in binary form must reproduce the above copyright notice, this list of conditions and the following disclaimer in the documentation and/or other materials provided with the distribution.
 - Neither the name of the Xiph.org Foundation nor the names of its contributors may be used to endorse or promote products derived from this software without specific prior written permission.

REFERENTIES

THIS SOFTWARE IS PROVIDED BY THE COPYRIGHT HOLDERS AND CONTRIBUTORS "AS IS" AND ANY EXPRESS OR IMPLIED WARRANTIES, INCLUDING, BUT NOT LIMITED TO, THE IMPLIED WARRANTIES OF MERCHANTABILITY AND FITNESS FOR A PARTICULAR PURPOSE ARE DISCLAIMED. IN NO EVENT SHALL THE FOUNDATION OR CONTRIBUTORS BE LIABLE FOR ANY DIRECT, INDIRECT, INCIDENTAL, SPECIAL, EXEMPLARY, OR CONSEQUENTIAL DAMAGES (INCLUDING, BUT NOT LIMITED TO, PROCUREMENT OF SUBSTITUTE GOODS OR SERVICES; LOSS OF USE, DATA, OR PROFITS; OR BUSINESS INTERRUPTION) HOWEVER CAUSED AND ON ANY THEORY OF LIABILITY, WHETHER IN CONTRACT, STRICT LIABILITY, OR TORT (INCLUDING NEGLIGENCE OR OTHERWISE) ARISING IN ANY WAY OUT OF THE USE OF THIS SOFTWARE, EVEN IF ADVISED OF THE POSSIBILITY OF SUCH DAMAGE.

- libvorbis

Copyright (c) 2002-2008 Xiph.org Foundation
Redistribution and use in source and binary forms, with or without modification, are permitted provided that the following conditions are met:

- Redistributions of source code must retain the above copyright notice, this list of conditions and the following disclaimer.
- Redistributions in binary form must reproduce the above copyright notice, this list of conditions and the following disclaimer in the documentation and/or other materials provided with the distribution.
- Neither the name of the Xiph.org Foundation nor the names of its contributors may be used to endorse or promote products derived from this software without specific prior written permission.

THIS SOFTWARE IS PROVIDED BY THE COPYRIGHT HOLDERS AND CONTRIBUTORS "AS IS" AND ANY EXPRESS OR IMPLIED WARRANTIES, INCLUDING, BUT NOT LIMITED TO, THE IMPLIED WARRANTIES OF MERCHANTABILITY AND FITNESS FOR A PARTICULAR PURPOSE ARE DISCLAIMED. IN NO EVENT SHALL THE FOUNDATION OR CONTRIBUTORS BE LIABLE FOR ANY DIRECT, INDIRECT, INCIDENTAL, SPECIAL, EXEMPLARY, OR CONSEQUENTIAL DAMAGES (INCLUDING, BUT NOT LIMITED TO, PROCUREMENT OF SUBSTITUTE GOODS OR SERVICES; LOSS OF USE, DATA, OR PROFITS; OR BUSINESS INTERRUPTION) HOWEVER CAUSED AND ON ANY THEORY OF LIABILITY, WHETHER IN CONTRACT, STRICT LIABILITY, OR TORT (INCLUDING NEGLIGENCE OR OTHERWISE) ARISING IN ANY WAY OUT OF THE USE OF THIS SOFTWARE, EVEN IF ADVISED OF THE POSSIBILITY OF SUCH DAMAGE.

- libogg

Copyright (c) 2002, Xiph.org Foundation
Redistribution and use in source and binary forms, with or without modification, are permitted provided that the following conditions are met:

- Redistributions of source code must retain the above copyright notice, this list of conditions and the following disclaimer.
- Redistributions in binary form must reproduce the above copyright notice, this list of conditions and the following disclaimer in the documentation and/or other materials provided with the distribution.
- Neither the name of the Xiph.org Foundation nor the names of its contributors may be used to endorse or promote products derived from this software without specific prior written permission.

THIS SOFTWARE IS PROVIDED BY THE COPYRIGHT HOLDERS AND CONTRIBUTORS "AS IS" AND ANY EXPRESS OR IMPLIED WARRANTIES, INCLUDING, BUT NOT LIMITED TO, THE IMPLIED WARRANTIES OF MERCHANTABILITY AND FITNESS FOR A PARTICULAR PURPOSE ARE DISCLAIMED. IN NO EVENT SHALL THE FOUNDATION OR CONTRIBUTORS BE LIABLE FOR ANY DIRECT, INDIRECT, INCIDENTAL, SPECIAL, EXEMPLARY, OR CONSEQUENTIAL DAMAGES (INCLUDING, BUT NOT LIMITED TO, PROCUREMENT OF SUBSTITUTE GOODS OR SERVICES; LOSS OF USE, DATA, OR PROFITS; OR BUSINESS INTERRUPTION) HOWEVER CAUSED AND ON ANY THEORY OF LIABILITY, WHETHER IN CONTRACT, STRICT LIABILITY, OR TORT (INCLUDING NEGLIGENCE OR OTHERWISE) ARISING IN ANY WAY OUT OF THE USE OF THIS SOFTWARE, EVEN IF ADVISED OF THE POSSIBILITY OF SUCH DAMAGE.



Conformiteitsverklaring met betrekking tot de EMC-richtlijn
Conformiteitsverklaring met betrekking tot de R&TTE-richtlijn van de Europese Unie (1999/5/EC)
Conformiteitsverklaring met betrekking tot de RoHS-richtlijn van de Europese Unie (2011/65/EU)
Fabrikant:

JVC KENWOOD Corporation
3-12 Moriya-cho, Kanagawa-ku, Yokohama-shi, Kanagawa, 221-0022, Japan

EU-vertegenwoordiger:

JVC Technical Services Europe GmbH
Konrad-Adenauer-Allee 1-11, D-61118 Bad Vilbel, Germany

English

Hereby, JVC KENWOOD declares that this unit "KW-V820BT" is in compliance with the essential requirements and other relevant provisions of Directive 1999/5/EC.

Français

Par la présente JVC KENWOOD déclare que l'appareil "KW-V820BT" est conforme aux exigences essentielles et aux autres dispositions pertinentes de la directive 1999/5/EC.

Par la présente, JVC KENWOOD déclare que ce "KW-V820BT" est conforme aux exigences essentielles et aux autres dispositions de la directive 1999/5/EC qui lui sont applicables.

Deutsch

Hiermit erklärt JVC KENWOOD, dass sich dieser "KW-V820BT" in Übereinstimmung mit den grundlegenden Anforderungen und den anderen relevanten Vorschriften der Richtlinie 1999/5/EC befindet. (BMW)

Hiermit erklärt JVC KENWOOD die Übereinstimmung des Gerätes "KW-V820BT" mit den grundlegenden Anforderungen und den anderen relevanten Festlegungen der Richtlinie 1999/5/EC. (Wien)

Nederlands

Hierbij verklaart JVC KENWOOD dat het toestel "KW-V820BT" in overeenstemming is met de essentiële eisen en de andere relevante bepalingen van richtlijn 1999/5/EC.

Bij deze verklaart JVC KENWOOD dat deze "KW-V820BT" voldoet aan de essentiële eisen en aan de overige relevante bepalingen van Richtlijn 1999/5/EC.

Italiano

Con la presente JVC KENWOOD dichiara che questo "KW-V820BT" è conforme ai requisiti essenziali ed alle altre disposizioni pertinenti stabilite dalla direttiva 1999/5/EC.

Español

Por medio de la presente JVC KENWOOD declara que el "KW-V820BT" cumple con los requisitos esenciales y cualesquiera otras disposiciones aplicables o exigibles de la Directiva 1999/5/EC.

Português

JVC KENWOOD declara que este "KW-V820BT" está conforme com os requisitos essenciais e outras disposições da Directiva 1999/5/EC.

Polska

JVC KENWOOD niniejszym oświadcza, że "KW-V820BT" spełnia zasadnicze wymogi oraz inne istotne postanowienia dyrektywy 1999/5/EC.

Český

JVC KENWOOD tímto prohlašuje, že tento "KW-V820BT" je ve shodě se základními požadavky a dalšími příslušnými ustanoveními směrnice 1999/5/EC.

Magyar

Alulírott, JVC KENWOOD, kijelenti, hogy a jelen "KW-V820BT" megfelel az 1999/5/EC irányelvben meghatározott alapvető követelményeknek és egyéb vonatkozó előírásoknak.

Svenska

Härmed intygar JVC KENWOOD att denna "KW-V820BT" står i överensstämmelse med de väsentliga egenskapskrav och övriga relevanta bestämmelser som framgår av direktiv 1999/5/EC.

Suomi

JVC KENWOOD vakuuttaa täten että "KW-V820BT" tyypinen laite on direktiivin 1999/5/EC oleellisten vaatimusten ja sitä koskevien direktiivin muiden ehtojen mukainen.

Slovensko

S tem JVC KENWOOD izjavlja, da je ta "KW-V820BT" v skladu z osnovnimi zahtevami in ostalimi ustreznimi predpisi Direktive 1999/5/EC.

Slovensky

Spoločnosť JVC KENWOOD týmto vyhlasuje, že "KW-V820BT" spĺňa základné požiadavky a ďalšie príslušné ustanovenia Direktívy 1999/5/EC.

Dansk

Undertegnede JVC KENWOOD erklærer herved, at følgende udstyr "KW-V820BT" overholder de væsentlige krav og øvrige relevante krav i direktiv 1999/5/EC.

Ελληνικά

ΜΕ ΤΗΝ ΠΑΡΟΥΣΑ JVC KENWOOD ΔΗΛΩΝΕΙ ΟΤΙ "KW-V820BT" ΣΥΜΜΟΡΦΩΝΕΤΑΙ ΠΡΟΣ ΤΙΣ ΟΥΣΙΩΔΕΙΣ ΑΠΑΙΤΗΣΕΙΣ ΚΑΙ ΤΙΣ ΛΟΙΠΕΣ ΣΧΕΤΙΚΕΣ ΔΙΑΤΑΞΕΙΣ ΤΗΣ ΟΔΗΓΙΑΣ 1999/5/ΕC.

Eesti

Sellega kinnitab JVC KENWOOD, et see "KW-V820BT" vastab direktiivi 1999/5/EC põhilistele nõudmistele ja muudele asjakohastele määrustele.

Latviešu

Ar šo, JVC KENWOOD, apstiprina, ka "KW-V820BT" atbilst Direktīvas 1999/5/EC galvenajām prasībām un citām tās nosacījumiem.

Lietuviškai

Šiuo, JVC KENWOOD, pareiškia, kad šis "KW-V820BT" atitinka pagrindinius Direktyvos 1999/5/EC reikalavimus ir kitas svarbias nuostatas.

Malti

Hawnhekk, JVC KENWOOD, jiddikjara li dan "KW-V820BT" jikkonforma mal-htigijiet essenzjali u ma provvedimenti oħrajn relevanti li hemm fid-Direttiva 1999/5/EC.

Українська

Компанія JVC KENWOOD заявляє, що цей виріб "KW-V820BT" відповідає ключовим вимогам та іншим пов'язаним положенням Директиви 1999/5/EC.

Türkçe

Bu vesileyle JVC KENWOOD, "KW-V820BT" ünitesinin, 1999/5/EC Direktifinin başlıca gereksinimleri ve diğer ilgili hükümleri ile uyumlu olduğunu beyan eder.

Hrvatski

Ovime JVC KENWOOD izjavljuje da je ova jedinica "KW-V820BT" je u skladu s osnovnim zahtjevima i drugim relevantnim odredbama Direktive 1999/5/EC.

JVC

Spotify

Met Spotify is uw muziek overal. Sporten, feesten of relaxen, de juiste muziek is altijd binnen handbereik. Er zijn miljoenen liedjes te vinden op Spotify—van oude favorieten tot de laatste hits. Kies de muziek waar u van houdt, of laat Spotify u verrassen.

U kunt Spotify streamen vanaf uw aangesloten iPod touch/iPhone of Android-apparaten.

- Installeer de laatste versie van de Spotify-applicatie op uw iPhone, iPod touch of Android-apparaat en creëer een account.

Vorbereitung

- 1 Verbind het apparaat.
 - **Voor Android:** Koppel het Android-apparaat aan via Bluetooth.
 - **Voor iPod touch/iPhone:** Verbind iPod touch/iPhone.
- 2 Selecteer het apparaat dat u wilt gebruiken en de verbindingmethode op het **<APP Connection select>** van het **<APP/iPod SETUP>** -scherm. (Pagina 41)
- 3 Selecteer „**Spotify**” als bron. (Pagina 10)
De Spotify-applicatie is gestart.

Afspeelbedieningen

U kunt Spotify bedienen met behulp van de afstandsbediening. Alleen afspelen, pauzeren en overslaan, zijn beschikbaar.

Indicaties en knoppen op het bronbedieningscherm

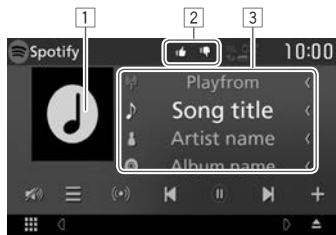

Afspeelinformatie

- 1 Afbeeldingsgegevens
- 2 Duim omhoog/ omlaag of Afspeelmodus (zie hieronder).
- 3 Nummerinformatie
 - Raak de tekst-bladerknoppen aan als niet de gehele tekst wordt getoond.

Bedieningsknoppen

- [☰] Geeft het lijst-selectiescherm weer.
- [⏪] Creëert nieuw station.
- [⏩] Selecteert een nummer.
- [▶]* Begint het afspelen.
- [⏸]* Pauzeert het afspelen.
- [+] Slaat huidige nummer/artiest op naar **<Your Music>**.
- [👉] Duim naar beneden voor het huidige nummer en ga naar het volgende nummer.
- [👍] Registreert het huidige nummer als een favoriet.
- [🔄] Activeert/deactiveert de herhaal afspelen-modus.
- [🔀] Activeert/deactiveert de shuffle afspelmodus.
- [🔊] Dempst het geluid. (Bladzijde 6)
 - Tik op [🔊] om het geluid weer te herstellen.

* Tijdens het afspelen wordt [⏪] weergegeven en wanneer het afspelen wordt gepauzeerd dan wordt [▶] weergegeven.

Spotify

Uw eigen station creëren (Start Radio)

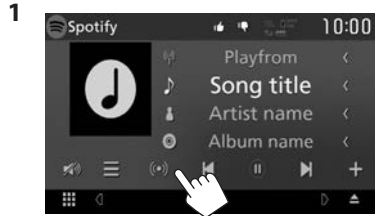

2 Voer een nummer/artiest/afspeellijst in en selecteer dan het gewenste nummer. Het afspelen van uw station begint met het geselecteerde nummer.

• U kunt uw eigen station personaliseren door het duimpje omhoog ([👍]) of duimpje omlaag ([👎]) te gebruiken.

Een nummer selecteren

1 Geef het lijst-selectiescherm weer.

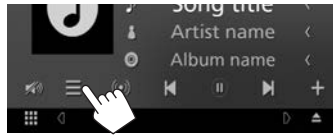

2 Selecteer het lijsttype (<Your Music>/<Browse>/<Radio>) (①), en selecteer vervolgens een gewenst item (②).

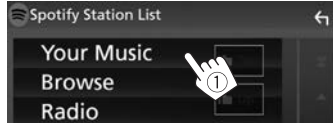

- Druk op [👍] om terug te keren naar de bovenste laag.
- Druk op [👎] om terug te keren naar de bovenste laag.

Benodigheden voor Spotify

Telefoon of iPod touch

- Installeer de laatste versie van de Spotify-applicatie op uw iPhone of iPod touch. (Zoek naar „Spotify” in de Apple iTunes App Store om de meest recente versie te installeren.)

- Verbind iPod touch/iPhone aan deze eenheid met een kabel of via Bluetooth.
 - Bij het verbinden via een kabel: Gebruik KS-U62 (optionele accessoire) of USB 2.0 kabel (accessoire van de iPod/iPhone).

Android™

- Bezoek Google Play™ en zoek naar „Spotify” om te installeren.
- Bluetooth moet zijn ingebouwd en de volgende profielen moeten worden ondersteund.
 - SPP (Serial Port Profile)
 - A2DP (Advanced Audio Distribution Profile)

OPMERKING

- Zorg ervoor dat u op uw smartphone-applicatie bent ingelogd. Als u geen Spotify-account heeft, kunt u er gratis een creëren vanaf uw smartphone of op www.spotify.com.
- Omdat Spotify een service van een derde partij is, kunnen de kenmerken ervan zonder voorafgaand bericht worden gewijzigd. Bijgevolg kan de compatibiliteit geheel of gedeeltelijk in gevaar komen, of is het mogelijk dat de diensten onbeschikbaar worden.
- Sommige functies van Spotify kunnen niet vanaf deze unit worden bestuurd.
- Voor problemen bij gebruik van deze applicatie, neem contact op met Spotify op www.spotify.com.
- Maak verbinding met het internet met behulp van LTE, 3G, EDGE, of WiFi.
- Spotify en Spotify logos zijn handelsmerken van de Spotify Group.

