

ハードケース

KLH-203

取扱説明書

KENWOOD

株式会社 JVCケンウッド



〒 221-0022 神奈川県横浜市神奈川区守屋町 3-12

このたびは、ハードケース KLH-203（以下、「本製品」と表記します。）をお買い上げいただきましてありがとうございました。取扱説明書は、ご使用前に必ずお読みになり、大切に保管してください。

製品を安全にご使用いただくため、この「安全上のご注意」を使用前によくお読みいただき、正しくお使いください。

安全上のご注意

絵表示の例

-  △記号は、注意（危険・警告を含む）を促す内容があることを告げるものです。図の近くに具体的な注意内容を示しています。
-  ⊘記号は、禁止の行為であることを告げるものです。図の中や近くに具体的な禁止内容（左図の場合は分解禁止）を示しています。
-  ●記号は、行為を強制したり指示する内容を告げるものです。図の中や近くに具体的な指示内容（左図の場合は AC プラグをコンセントから抜く）を示しています。

 **注意** 「人が障害を負ったり、物的損害が想定される」内容を示しています。

本製品を弊社製適応無線機以外に使用しない。

収納する機器の落下や、故障を招く原因となりますので、必ず適応する無線機との組み合わせにてご使用ください。適応無線機は、お買い上げ販売店または JVCケンウッドカスタマーサポートセンターにお問い合わせください。

ショルダーベルト KSB-1（別売りオプション）を取り付けて使用するとき、他のものへの引っ掛け、引き込まれにご注意ください。

強く引っ張ったり、振り回さないでください。製品の破損や怪我の原因となることがあります。

同梱品

ハードケース	1
ネジ	2
取扱説明書（本書）	1

各部の名称

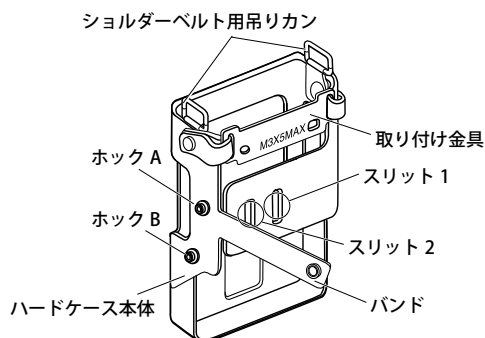

アフターサービスについて

- 本製品に関するお問い合わせは、JVCケンウッドカスタマーサポートセンターをご利用ください。

保証期間



保証期間は、お買い上げの日より 1 か月間です。正常な使用状態において、製造上の不備に起因する故障が生じた場合は、お買い上げの日から 1 か月間は無償保証いたします。この場合は、領収書などお買い上げ年月日を証明できるものの提示が必要です。

- 修理などアフターサービスについては、弊社ホームページをご覧いただくか、JVCケンウッドカスタマーサポートセンターにご相談ください。

URL <http://www.kenwood.com/jp/cs/service.html>

© 2016 JVCケンウッド Corporation

JVCケンウッド カスタマーサポートセンター

固定電話からは、フリーダイヤル  0120-2727-87
携帯電話・PHS からは、ナビダイヤル  0570-010-114
一部の IP 電話など、フリーダイヤル、
ナビダイヤルがご利用になれない場合は 045-450-8950
FAX を送信される場合は 045-450-2308

住所 〒 221-0022 神奈川県横浜市神奈川区守屋町 3-12
受付日 月曜日～土曜日（祝祭日および、弊社休日を除く）
受付時間 月～金曜日 9：30～18：00
土曜日 9：30～12：00、13：00～17：30



ハードケースの装着のしかた

1 ハードケースから取り付け金具を取り外します。

- ホックを2か所外します。

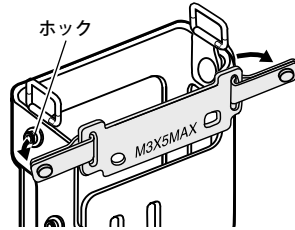

2 無線機に取り付け金具を付属のネジを使って取り付けます。

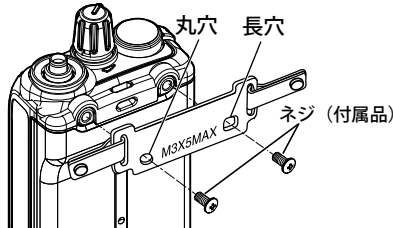

メモ：

- ネジは取り付け金具の丸穴、長穴の順に緩まないようしっかり締めてください。
- ベルトフックを取り付けるときは、「ベルトフックの取り付け方」をご覧ください。

3 ハードケースのバンドをスリットに通し、ホックをとめます。

- バッテリーパック KNB-74L を使用の場合

バンドをスリット1に通し、ホックAにとめます。

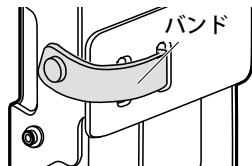

- バッテリーパック KNB-75L を使用の場合

バンドをスリット2に通し、ホックBにとめます。

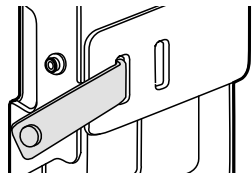

- バッテリーパック KNB-76L または、バッテリーケース KBP-9 を使用の場合

バンドをスリット2に通し、ホックAにとめます。

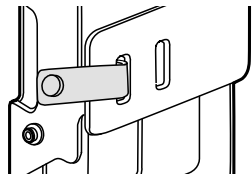

4 無線機をハードケースに挿入します。

- ショルダーベルト用吊りカンは、無線機に当たらないように外側に向けてください。

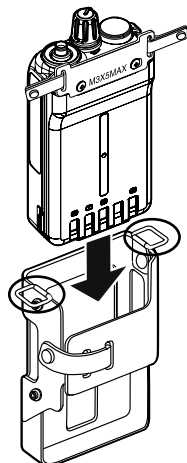

5 取り付け金具のホック(2か所)をケースにとめます。

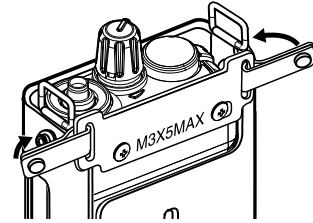

無線機の充電のしかた

無線機にハードケースを装着したまま充電台に挿入することができます。

対象充電台

- KSC-45LCR、KSC-47L

ベルトフックの取り付けかた

1 無線機からバッテリーパックを取り外します。

- ### 2 取り付け金具固定用のネジ、もしくはベルトフックに付属のネジを使いベルトフックと取り付け金具を一緒に取り付けてください。

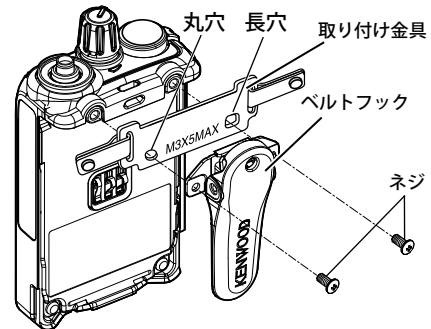

メモ：

- ネジは取り付け金具の丸穴、長穴の順に緩まないようしっかり締めてください。

3 無線機にバッテリーパックを取り付けます。