

JVC

HD MEMORY CARD CAMERA RECORDER

GY-HM660U/GY-HM660E

GY-HM620U/GY-HM620E

ISTRUZIONI



AVCHD™ Progressive

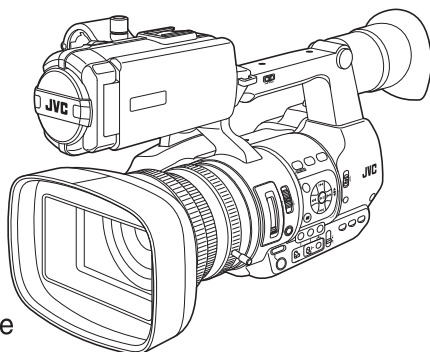

Le caratteristiche tecniche e l'aspetto di questo prodotto sono soggetti a cambiamenti, al fine di migliorare l'apparecchio, senza preavviso.

Controllare l'ultima versione della ISTRUZIONI dal seguente Guida utente mobile. È inoltre possibile scaricare il PDF dal Guida utente mobile.

Guida utente mobile

Quando non si è in casa, si possono consultare le istruzioni dal proprio telefono Android o iPhone.

<http://manual3.jvckenwood.com/pro/mobile/global/>

È possibile visualizzare la Guida utente mobile utilizzando il browser sul proprio telefono Android o iPhone.



Leggere quanto segue prima di iniziare:

Grazie per aver acquistato questo prodotto JVC.

Prima di mettere in funzione quest'unità, leggere attentamente le istruzioni per garantire le migliori prestazioni possibili.

Nel presente manuale viene descritto ciascun numero modello senza l'ultima lettera (U/E), che rappresenta la destinazione della spedizione. (U: per USA e Canada, E: per l'Europa)

Solo i modelli "U" (GY-HM660U/GY-HM620U) sono stati valutati da UL.

Precauzioni di sicurezza

PRECAUZIONI :

La spina di alimentazione deve essere sempre facilmente accessibile.

- In caso di funzionamento irregolare della videocamera, estrarre subito la spina di alimentazione.

ATTENZIONE :

La batteria, la Media camera con la batteria installata e il telecomando con la batteria installata non dovrebbero essere esposti a calore eccessivo, ad esempio a luce solare diretta, fuoco e così via.

ATTENZIONE: PER EVITARE IL PERICOLO DI INCENDI O DI SCOSSE ELETTRICHE, NON LASCIARE L'APPARECCHIO ESPOSTO ALLA PIOGGIA O ALL'UMIDITÀ.

NOTE :

- La piastrina di identificazione e le avvertenze si trovano sul lato inferiore e/o posteriore dell'apparecchio.
- La piastrina con il numero di serie si trova sul supporto della batteria.
- Le informazioni sui dati tecnici e le avvertenze sulla sicurezza dell'alimentatore CA si trovano sui lati superiore e inferiore.

Precauzione per la batteria al litio sostituibile

La batteria usata in questo apparecchio può presentare dei pericoli di incendi o di bruciature di origine chimica in caso di erronea manipolazione.

Non ricaricarla, non smontarla, non riscaldarla oltre i 100°C, e non bruciarla.

Sostituire la batteria con Panasonic, Sanyo, Sony o Maxell CR2025.

Pericolo di esplosione o rischio di incendio se la batteria viene sostituita in modo erraneo.

- Eliminare prontamente le batterie usate.
- Tenere le batterie fuori dalla portata dei bambini.
- Non smontarle e non gettarle nel fuoco per nessun motivo.

Quando l'apparecchio è installato in un mobile o su uno scaffale, assicurarsi che rimanga spazio sufficiente su tutti i lati per consentire la ventilazione (10 cm o più sui lati, sopra e sul retro).

Non bloccare i fori di ventilazione.

(Se i fori di ventilazione sono bloccati da un giornale o stoffa, ecc. il calore può non riuscire ad emergere.)

Non collocare alcune fiamme esposte, come candele, sopra l'apparecchio.

Quando si gettano le pile, si deve tenere conto dell'ambiente e le norme o leggi locali in materia di rifiuti devono essere strettamente osservate.

L'apparecchio non deve essere esposto a gocciolamenti o schizzi e nessun oggetto con liquidi al suo interno (ad esempio, un vaso) deve essere appoggiato su di esso.

Non puntare l'obiettivo direttamente verso il sole. Ciò potrebbe causare lesioni agli occhi, o disfunzioni nei circuiti interni dell'apparecchio. Tale azione, inoltre, può anche essere all'origine di incendi o scosse elettriche.

AVVERTENZA !

Le note seguenti intendono prevenire possibili lesioni al cliente o danni materiali alla Media camera.

Non trasportare o tenere la Media camera reggendola per il monitor LCD in quanto potrebbe cadere o guastarsi.

Non usare il treppiede su superfici instabili o non perfettamente orizzontali.

La Media camera potrebbe rovesciarsi, con conseguenti possibili seri danni.

AVVERTENZA !

Si sconsiglia di collegare i cavi (Audio/Video, ecc) alla Media camera e di non lasciarla poi appoggiata al televisore poiché, se qualcuno inciampa nei cavi, l'apparecchio può cadere e rimanere danneggiato.

PRECAUZIONI :

- Per prevenire scosse elettriche evitare di aprire l'apparecchio. All'interno non vi sono parti la cui manutenzione possa essere effettuata dal cliente. Eventuali riparazioni devono venire effettuate solamente da personale qualificato.
- Se non si usa l'alimentatore CA per un periodo di tempo prolungato, si raccomanda di scollegare il cavo di alimentazione dalla presa.

PER L'EUROPA

Questo apparecchio è conforme alle regolamentazioni sulla sicurezza delineate nelle direttive europee. Questo apparecchio è stato progettato per essere utilizzato con dispositivi video professionali e può essere utilizzato nei seguenti ambienti:

- Ambienti con controllo delle emissioni elettromagnetiche (adesempio, studi di trasmissione o di registrazione video) e ambienti esterni.

Per ottenere le migliori prestazioni e garantire la compatibilità elettromagnetica, si consiglia di utilizzare cavi che non superino le seguenti lunghezze:

Porta	Cavo	Lunghezza
DC INPUT	Cavo esclusivo	1,8 m
USB Mini	Cavo schermato	1,2 m
AV OUT	Cavo esclusivo	1,4 m
HDMI	Cavo schermato	3 m
REMOTE	Cavo esclusivo	1 m
HD/SD SDI	Cavo coassiale	3 m
AUDIO INPUT 1/2	Cavo schermato	2 m
HEADPHONE	Cavo esclusivo	3 m
AUX	Cavo schermato	2 m
TC	Cavo schermato	1 m

La corrente in entrata per questo apparecchio è di 4,9 A.

PRECAUZIONE:

Quando sono presenti forti onde o magnetismo elettromagnetico, ad esempio vicino ad un televisore, radio, trasmettitore, trasformatore, motore, ecc., l'immagine e il suono potrebbero essere disturbati. In tal caso, mantenere l'apparato lontano dalle fonti dei disturbi.

Gentile Cliente,

Questa apparecchiatura è conforme alle direttive e alle norme europee relative alla compatibilità elettromagnetica e alla sicurezza elettrica.

Il rappresentante europeo di
JVC KENWOOD Corporation è:
JVC Technical Services Europe GmbH
Konrad-Adenauer-Allee 1-11
61118 Bad Vilbel
GERMANIA

PRECAUZIONE :

Per evitare scosse elettriche o danni all'unità, per prima cosa inserire l'estremità più piccola del cavo di alimentazione nell'alimentatore CA a corrente alternata sino a che non ha più gioco, quindi collegate l'altra estremità del cavo in una presa di corrente alternata.

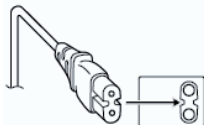
**PER GLI UTENTI EUROPEI****AVVERTENZA:**

Questo è un prodotto di classe A. In un ambiente domestico, questo prodotto potrebbe provocare interferenze radio, nel cui caso è possibile che all'utente venga richiesto di adottare misure adeguate.

I sacchetti di plastica per imballaggio possono provocare soffocamento se vengono usati per coprire la testa. Aprirli stappandoli e tenerli lontani dalla portata di neonati e bambini assicurandosi che vengano smaltiti in modo corretto.

Batterie

La batteria in dotazione è una batteria a ioni di litio. Prima di utilizzare la batteria in dotazione o una batteria opzionale, leggere con attenzione le seguenti avvertenze:

- **Per evitare pericoli Terminali**

- ... **non** esporre al fuoco la batteria.
- ... **non** mettere in corto circuito i terminali. Tenere lontano dagli oggetti metallici quando non la si utilizza.

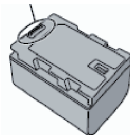

Durante il trasporto, portare la batteria in una busta di plastica.

- ... **non** tentare di modificare o smontare la batteria.
- ... **non** esporre la batteria a temperatura superiori a 60°C, poiché potrebbe surriscaldarsi, esplodere o prendere fuoco.
- ... utilizzare solo i caricabatterie indicati.

- **Per prevenire danni e prolungare la durata**

- ... non sottoporla a urti e scosse eccessivi.
- ... caricare la batteria a una temperatura compresa tra 10°C e 30°C. Le basse temperature richiedono un tempo di ricarica maggiore, e in alcuni casi la ricarica può arrestarsi del tutto. Temperature più elevate impediscono la ricarica completa, e in alcuni casi la impediscono del tutto.
- ... conservarla in un luogo fresco e asciutto. Un'esposizione prolungata a temperature elevate aumenta la scarica naturale e riduce la durata della batteria.
- ... Mantenere un livello della batteria () del 30 % se non si ha intenzione di utilizzare il pacco batteria per un lungo periodo di tempo.
- ... rimuovere la batteria dal caricabatteria o dall'apparecchio che alimenta quando questi ultimi non vengono utilizzati, poiché alcuni apparecchi consumano corrente anche se spenti.
- ... non far cadere né sottoporre a urti violenti.

Contenuto

Introduzione

Precauzioni di sicurezza	3
Contenuto	6
Funzioni principali	9
Precauzioni per un Uso corretto	11
Modalità di funzionamento	14
Nomi delle parti	16
Pannello di controllo laterale	18
Alloggiamento SD	19
Terminale posteriore	19
Monitor LCD	20
Sezione obiettivo	21
Diagramma di sistema di base	22

Preparazioni

Impostazioni e regolazioni prima dell'uso	23
Regolazione del cinturino impugnatura	23
Collegamento di un Microfono esterno	23
Collegamento del treppiede	23
Montaggio della conchiglia per oculare grande ...	23
Apertura/chiusura del coperchio della lente .	24
Montaggio/smontaggio del cappuccio	24
Alimentazione	24
Uso del pacco batterie	24
Uso dell'alimentazione CA (DC IN Power) ...	26
Visualizzazione stato alimentazione	26
Accensione/Spengimento	27
Impostazioni iniziali	28
Appare sul monitor LCD e sul mirino	30
Schermata di visualizzazione	30
Schermata di stato	31
Schermata Modalità USB	31
Schermo modalità modifica remota 660	31
Visualizzazione avvertenza	31
Regolazione del monitor LCD e del mirino	32
Regolazione del monitor LCD	32
Regolazione del mirino	33
Assegnazione delle funzioni ai pulsanti utente	34
Spia del conteggio	34
Scheda SD	35
Schede utilizzabili	35
Formattazione (inizializzazione) delle schede SD	37
Ripristino della scheda SD	38
Clip registrati sulle schede SD	39
Funzione di blocco del funzionamento	40

Ripresa

Procedure di ripresa fondamentali	41
Selezione di Definizione del sistema, Formato file e Formato video	42
Operazione di zoom	44
Funzionamento della focalizzazione	45
Regolazione della messa a fuoco con il Rilevamento volti	48
Regolazione della luminosità	49
Regolazione dell'iride	50
Impostazione del guadagno	51
Impostazione dell'otturatore elettronico	52
Impostazione del filtro ND	54
Regolazione del Bilanciamento del bianco	55
Regolazione dell'immagine della Videocamera	58
Uso della stabilizzazione dell'immagine	59
Registrazione audio	59
Monitoraggio dell'audio durante la registrazione usando una Cuffia	61
Codice temporale e Bit dell'utente	62
Impostazione del generatore codice temporale	63
Impostazione del bit utente	65
Sincronizzazione del Codice temporale con un'altra videocamera	66
Impostazione della forma a zebra	67
Impostazione Spot Meter	68
Acquisizione di informazioni sulla posizione tramite GPS 660	70
Visione immediata dei clip registrati (Revisione clip)	70
Suddivisione libera dei clip (Trig taglio clip)	71
Registrazione a due diverse definizioni contemporaneamente 660	72
Registrazione di serie	72
Dual Rec	72
Backup Rec	74
Registrazione speciale	76
Pre registrazione	76
Registrazione continua clip	76
Registrazione fotogrammi	78
Registrazione a intervalli	79
Registrazione fotogrammi variabili	80

Riproduzione

Riproduzione dei clip registrati	81
Schermata miniature	81
Azioni	83
Riproduzione	84
Eliminazione dei clip	85
Aggiunta/eliminazione del contrassegno OK ...	86
Selezione ed esecuzione delle operazioni sul clip multipli	87
Selezione casuale di clip multipli	87
Selezione consecutiva di clip multipli	88
Tagliare i clip registrati	89

Visualizzazione menu e impostazioni dettagliate

Operazioni fondamentali nella schermata del menu	90
Visualizzazione e descrizione della schermata del menu	91
Immissione del testo con la tastiera software	92
Schema gerarchico della schermata di menu	93
Menu Camera Function	94
Voce User Switch Set	96
Menu Camera Process	98
Voce Detail/Adjust	101
Voce White Balance	102
Menu TC/UB	103
Menu LCD/VF	104
Voce Shooting Assist	104
Voce Marker Settings	105
Voce Display Settings	106
Menu A/V Set	108
Voce Video Set	108
Voce Audio Set	109
Menu System	111
Voce Record Set	113
Voce Network/Settings 660	118
Aggiunta/Modifica delle voci del menu usate frequentemente (Favorites Menu)	123
Aggiunta di voci di menu al Favorites Menu	124
Modifica del Favorites Menu	124

Visualizzazione/Schermata di stato

Schermata di visualizzazione in modalità Videocamera	127
Schermata di visualizzazione in modalità Multimediale	132
Schermata di stato	135

Caratteristiche della videocamera

Visualizzazioni contrassegno e area di sicurezza (solo modalità Videocamera)	136
Ammorbidente del colore della pelle (funzione Dettaglio pelle)	136
Uscita barre di colore	136
Regolazione della matrice colori	137
Configurazione dei file di impostazione	138
Salvataggio dei file di impostazione	139
Caricamento di un file di impostazione	140
Eliminazione dei file di impostazione	140

Collegamento di dispositivi esterni

Caricamento delle clip sul PC	141
Collegamento a un monitor esterno	142
Collegamento ad una cuffia	144
Collegamento a un telecomando cablato	144

Connessione alla rete **660**

Funzioni della connessione di rete 660	145
Preparazione della connessione di rete 660	145
Ambiente operativo	145
Impostazioni della videocamera per la connessione di rete	146
Connessione tramite rete LAN wireless	146
Connessione tramite rete LAN cablata	148
Collegamento tramite adattatore cellulare	148
Importazione di metadati 660	149
Preparazione di metadati	149
Configurazione del server per il download	149
Importazione di metadati	150
Caricamento di un video registrato 660	151
Configurazione del server FTP per il caricamento	151
Caricamento di un videoclip	151
Funzione di ripresa FTP 660	153
Connessione da un browser web 660	154
Modifica dei metadati 660	155
Planning Metadata	155
Clip Metadata	156
Caricamento di un video registrato tramite browser web 660	158
Funzione visualizzazione remota 660	162
Procedure operative	162
Registrazione/cancellazione dello zoom preimpostato	163
Funzione di controllo della videocamera 660	164
Modifica delle impostazioni tramite un browser web 660	166
Modifica delle impostazioni di funzione View Remote	167
Modifica Connection Setup	167
Modifica impostazioni Metadata Server	168
Modifica impostazioni Clip Server	168
Modifica impostazioni Streaming	168
Gestione del file di impostazione della connessione di rete 660	168
Salvataggio del file di impostazione di connessione	169
Lettura del file di impostazione di connessione	170
Eliminazione delle impostazioni di connessione	170
Avvio dello streaming live 660	171
Impostazione della distribuzione	172
Avvio di distribuzione	172
Impostazione della matrice FEC	173

Altro

Messaggi di errore e azioni	174
Elenco degli errori di trasferimento FTP 660	175
Elenco dei display di errore relativi allo streaming live 660	177
Lampeggio della spia tally	177
Segnale di avvertenza	178
Risoluzione dei problemi	178
Dati tecnici	180
Indice	183

Contenuto di questo manuale

Simboli usati

- Avvertenza** : Descrive le precauzioni riguardanti il funzionamento di questo prodotto.
- Nota** : Descrive le informazioni di riferimento, come le funzioni e le limitazioni sull'uso di questo prodotto.
-  : Indica i numeri delle pagine di riferimento e le voci di riferimento.
- 660** : Funzione disponibile solo su GY-HM660U/GY-HM660E.
- 620** : Funzione disponibile solo su GY-HM620U/GY-HM620E.

Contenuto di questo manuale

- Tutti i diritti riservati da JVC KENWOOD Corporation. La duplicazione non autorizzata o la ristampa del presente manuale, in tutto o in parte, è severamente vietata.
- Al fine di migliorare il prodotto, i design illustrati, le specifiche ed altre informazioni contenute in questo manuale sono soggetti a cambiamenti senza preavviso.
- AVCHD Progressive e il logo AVCHD Progressive sono marchi di fabbrica di Panasonic Corporation e Sony Corporation.
- XDCAM EX è un marchio della Sony Corporation.
- I loghi SDXC e SDHC sono marchi di SD-3C, LLC.
- HDMI (High-Definition Multimedia Interface) e  sono marchi di HDMI Licensing, LLC.
- QuickTime, Final Cut Pro, iPhone, iPad, iPod touch, iOS, Mac OS e Safari sono marchi di Apple Inc., registrati negli Stati Uniti e in altri paesi.
- Codice QR è un marchio registrato di Denso Wave Incorporated.
- Android, Google Chrome e Nexus sono marchi di fabbrica e/o marchi di fabbrica registrati di Google Inc.
- Dolby e il simbolo doppia D sono marchi di Dolby Laboratories.
- Microsoft, Windows, Windows Vista, e Internet Explorer sono marchi registrati o marchi di Microsoft Corporation negli Stati Uniti e/o in altri paesi.
- Surface è un marchio di fabbrica di Microsoft Corporation negli Stati Uniti e/o in altri paesi.
- Mozilla e Firefox sono marchi registrati o marchi della Mozilla Foundation negli Stati Uniti e/o in altri paesi.
- Il nome dell'azienda Fontworks, Fontworks, e il nome dei caratteri sono marchi registrati di Fontworks Inc.
- Zixi e il logo Zixi sono marchi di fabbrica di Zixi LCC.
- Gli altri nomi di prodotti e aziende compresi nel presente manuale di istruzioni sono marchi e/o marchi registrati delle rispettive società. Nel presente manuale sono stati omessi marchi quali ™ e ®.

Funzioni principali

Sensibilità F12, sensori ad alte prestazioni 3CMOS da 1/3 di pollice Full HD

Questo registratore videocamera è dotato di tre sensori CMOS da 1/3 di pollice e 2,07 M pixel Full HD.

Offre un'elevata qualità dell'immagine, un'elevata risoluzione dei colori attraverso l'elaborazione di singoli segnali di colore RGB (rosso, blu, verde). L'elaborazione del segnale a 12 bit e la nuova tecnologia DNR rimuovono la corrente nera (dark current) e il rumore della ripresa ottica senza perdere S/N né l'elevata risoluzione, ottenendo così l'elevata sensibilità F12.

Obiettivo zoom 23x Fujinon

Assicura un elevato ingrandimento di 29 mm a estremità "wide" e fornisce un'elevata sensibilità in tutte le regioni con F1.6-3.0.

L'anello dello zoom con il relativo perno consente di zoomare dall'estremità "wide" a quella "tele" in 90 gradi.

È anche possibile il controllo della messa a fuoco e dell'iride utilizzando un anello separato.

Design piccolo, leggero, alla moda ed ergonomico

Questo registratore videocamera pesa solo 2,5 kg **660** o 2,4 kg **620** in modalità operativa.

È leggero e facile da usare. Il suo design ergonomico unisce la trasportabilità e la comodità di utilizzo e lo rende maneggevole durante le riprese.

Motore di imaging di alta qualità FALCONBRID di proprietà JVC

Il motore di imaging di alta qualità FALCONBRID evita elaborazioni superflue, grazie alla presenza su un singolo chip dell'elaborazione della videocamera e della compressione delle immagini. Le immagini provenienti dai dispositivi di imaging vengono compresse ed elaborate senza alcuna perdita, ottenendo così immagini di alta qualità.

Codec MPEG2 e H.264

FALCONBIRD consente agli utenti di selezionare come formato di registrazione MPEG-2 e AVCHD, i codec più ampiamente utilizzati per i video professionali.

Formati di file QuickTime (MPEG-2 HD/H.264 HD/H.264 SD)/MP4 (MPEG-2 HD)/AVCHD

Questo registratore videocamera, erede dei prototipi di videocamera con memoria ProHD, è in grado di supportare vari formati di file, come AVCHD e QuickTime (H.264 SD), nonché i file QuickTime (MPEG-2 HD/H.264 HD) che possono essere modificati direttamente su file Apple Final Cut Pro e MP4, più idonei per il flusso di lavoro di editing non lineare XDCAM EX.

Due alloggiamenti per schede SDHC/SDXC per registrazione doppia, di backup e in serie

Come scheda di memoria si utilizza il sistema di registrazione su scheda SDHC/SDXC più comune. Questo garantisce affidabilità e utilizzo a un costo operativo basso.

Sono disponibili anche svariati sistemi di registrazione intuitivi. Tra questi, la doppia registrazione dello stesso file su due schede e l'uso di REC/STBY per interrompere i clip video su una scheda mentre si effettua la registrazione di backup sull'altra.

Combinazioni di diverse registrazioni simultanee (HD e SD, HD e video Proxy, ecc.) **660**

Il registratore della videocamera è dotato di un'utile funzione di registrazione di video proxy (960x540p, 480x270p MOV) per la distribuzione in rete. Grazie al miglioramento della funzione Dual Rec, è possibile registrare video in qualità HD su una scheda SDHC/SDXC e, allo stesso tempo, registrare su un'altra scheda in qualità SD o video Proxy.

Registrazione fotogrammi variabili

Consente la registrazione di bellissime immagini al rallentatore e a movimento rapido, come overcrank e undercrank.

Uscita simultanea SDI/HDMI

Dotato con entrambi i terminali [HD/SD SDI] e [HDMI] come uscita digitale.

È possibile trasmettere contemporaneamente segnali audio e video full HD non compressi ai terminali [HD/SD SDI] e [HDMI].

Focalizzazione automatica/ Stabilizzazione ottica dell'immagine

Il registratore videocamera è dotato di una funzione di focalizzazione automatica con rilevamento dei volti che copre l'intero schermo. Può anche passare alla focalizzazione manuale. È inoltre disponibile una funzione di stabilizzazione ottica dell'immagine integrata.

Disposizione professionale degli interruttori e varie impostazioni dei parametri video

Gli interruttori per Guadagno e Bilanciamento del bianco si trovano sul pannello laterale, per consentire passaggi rapidi a seconda della scena da registrare.

I parametri di immagine, come gamma e matrici di colori, sono anch'essi disponibili nel menu per la regolazione dei toni preferiti.

Filtro ND a 4 posizioni

Il presente registratore videocamera contiene tre tipi di filtri ND.

Regolare la quantità di luce in base alla luminosità durante la ripresa passando da una delle 4 posizioni del filtro ND all'altra (OFF, 1/4, 1/16, 1/64).

Mirino a colori da 0,45 pollici e 1,22M pixel, display LCD da 3,5 pollici e 920K pixel (Dotato di funzione di assistenza della focalizzazione)

Microfono stereo integrato, ingresso audio XLR a 2 canali (interruttore linea/ microfono, alimentazione phantom) e terminale di ingresso Mini Jack per ricevitore microfono wireless

Il registratore videocamera è dotato di circuiti analogici ad alte prestazioni. Grazie all'ampia gamma dinamica, i suoni morbidi e i suoni forti possono essere registrati senza distorsione rispetto ai modelli precedenti.

Funzione di pre-registrazione (fino a 15 secondi) e funzione di registrazione a intervalli

Supporta il telecomando cablato

Modalità di registrazione in qualità elevata a 35 Mbps

Il registratore videocamera è dotato di una modalità a 35 Mbps per file di formati MPEG-2 (MOV, MP4, MXF) e H.264 (MOV), per supportare la registrazione in qualità elevata.

Modalità di registrazione in qualità elevata a 50 Mbps

Questa videocamera è dotata di una modalità a 50 MBps nel formato H.264 (1920x1080: MOV) per supportare la registrazione video ad alta risoluzione.

GPS incorporato **660**

Il registratore videocamera è dotata della funzione GPS. È possibile registrare le informazioni sulla posizione ottenute dal satellite GPS come metadati durante la ripresa.

Varie funzioni di rete **660**

Questo registratore videocamera supporta varie operazioni da un dispositivo di rete collegato, come il controllo remoto, la visualizzazione, la modifica dei metadati, il trasferimento di file al server FTP e lo streaming live.

Inoltre, con il servizio cloud "Zixi" supportato, che consente una trasmissione stabile e altamente affidabile dei dati, lo streaming live "SMPTE ST2022-1/2" e "RTMP" è reso possibile.

Software applicativo in dotazione

È fornito in dotazione il software applicativo [JVC ProHD Clip Manager] per copiare i clip registrati su computer Windows o Macintosh e per il controllo delle immagini video. (per il formato file MP4)

Il disco fornito con questo registratore videocamera contiene [JVC ProHD Clip Manager] e altro software applicativo, nonché i manuali dell'utente.

* Per ulteriori dettagli, consultare il manuale di ciascun software applicativo.

Precauzioni per un Uso corretto

Luoghi di utilizzo e deposito

- Temperatura ambiente e umidità ammesse
Utilizzare questa unità entro la gamma di temperatura concessa da 0 °C a 40 °C e con un'umidità relativa del 30 % a 80 %. L'utilizzo di questa unità a temperature o umidità al di fuori della gamma ammessa potrebbe causare malfunzionamento e influire gravemente sugli elementi del sensore CMOS, causando la comparsa di macchie bianche. È opportuno prestare estrema attenzione durante l'uso.
- Forti onde elettromagnetiche o magnetismo
Potrebbero verificarsi disturbi nell'immagine o nel suono, e i colori potrebbero essere sbagliati, qualora la presente unità venga usata vicino ad un'antenna di trasmissione radiofonica o televisiva, in luoghi in cui forti campi magnetici sono generati da trasformatori, motori, ecc., o vicino a dispositivi che emettono onde radio, come ricetrasmittitori o telefoni cellulari.
- Utilizzo di un microfono wireless vicino all'unità
Quando un microfono wireless o un sintonizzatore di microfono wireless vengono usati vicino alla presente unità, durante la registrazione, il sintonizzatore potrebbe raccogliere rumori.
- Evitare di utilizzare o collocare l'unità nei seguenti luoghi.
 - Luoghi soggetti a temperature calde o fredde estreme
 - Luoghi con eccessivo sporco o polvere
 - Luoghi molto bagnati o umidi
 - Luoghi in cui siano presenti fumi o vapori, come vicino ad un fornello da cucina
 - Luoghi soggetti a forti vibrazioni o superfici instabili
 - In un'auto parcheggiata sotto la diretta luce del sole o vicino a un termosifone per molte ore
- Non posizionare l'unità in luoghi che sono soggetti a radiazioni o raggi X, o in luoghi in cui sono presenti gas corrosivi.
- Evitare che l'unità venga bagnata con acqua.
(Specialmente quando si fanno le riprese sotto la pioggia)
- Evitare che l'unità si bagni quando si fanno riprese sulla spiaggia. Inoltre, sabbia e sale potrebbero attaccarsi alla struttura. Pulire l'unità dopo l'uso.
- Proteggere l'unità per evitare che la polvere penetri quando la si utilizza in luoghi soggetti a polvere di sabbia.

Trasporto

- Durante il trasporto non lasciar cadere e non urtare l'unità contro oggetti rigidi.

Risparmio energetico

- Quando l'unità non viene usata, impostare l'interruttore di [POWER ON/OFF(CHG)] su "OFF(CHG)", per ridurre il consumo di alimentazione.

Manutenzione

- Spegnere l'alimentazione prima di eseguire qualsiasi manutenzione.
- Pulire la superficie esterna dell'unità con un panno morbido. Non pulire la struttura con benzene o con un diluente. Una tale procedura potrebbe fondere o offuscare la superficie. Se l'apparecchio è estremamente sporco, bagnare un panno con un detergente neutro, pulire la struttura e utilizzare un panno pulito per rimuovere il detergente.

Batteria ricaricabile

- Assicurarsi di utilizzare solo le batterie specificate. Non garantiamo la sicurezza e le prestazioni di questo dispositivo, se viene utilizzata una batteria diversa da quelle specificate.
- Per i dettagli, fare riferimento a "ISTRUZIONI" della batteria.

Controllo regolare (Manutenzione)

- In un ambiente normale, la polvere tende ad accumularsi sul registratore videocamera quando questo viene utilizzato per un lungo periodo. La polvere può penetrare all'interno del registratore videocamera, soprattutto durante l'utilizzo esterno. Ciò potrebbe influire negativamente sulla qualità delle immagini e dell'audio del registratore videocamera. Controllare e sostituire la ventola dopo 9000 ore di utilizzo (linee guida suggerite). È possibile controllare il tempo di utilizzo della ventola nel menu [System] → [System Information] → [Fan Hour].
(☞ pag. 113 [Fan Hour])
Se la ventola è stata utilizzata per oltre 9000 ore senza essere stata sostituita, apparirà "Fan Maintenance Required" ogni volta che si accende l'alimentazione.

Cifratura nella connessione di rete **660**

- Le connessioni di rete LAN wireless usano una funzione di criptaggio.
Tale criptaggio è progettato per apparecchiature in vendita commerciale e non può essere modificato.

Schede SDHC/SDXC

- Nel presente manuale si fa riferimento alla scheda SDHC/SDXC utilizzando il termine scheda SD.
- Questo registratore videocamera salva le immagini e l'audio registrati sulla scheda SD (venduta separatamente) inserita nell'apposito alloggiamento.
- Se la scheda SD contiene file registrati da dispositivi diversi da questo registratore videocamera o file salvati da un PC, il tempo registrabile potrebbe essere inferiore oppure i dati potrebbero non essere registrati correttamente. Inoltre, lo spazio restante sulla scheda potrebbe non aumentare, perfino se i file vengono eliminati usando un PC.
- Per i dettagli riguardo le combinazioni di schede SD utilizzabili e all'impostazione del formato, fare riferimento a quanto segue.
(☞ pag. 35 [Schede utilizzabili])

* L'utilizzo di schede diverse da quelle di Panasonic, TOSHIBA o SanDisk potrebbe causare errori di registrazione o perdita di dati.

Maneggio delle Schede SD

- L'indicatore di stato si accende in rosso durante l'accesso ai dati contenuti nella scheda SD. Non rimuovere la scheda SD durante l'accesso ai dati (ad esempio, registrazione, riproduzione o formattazione), né spegnere l'alimentazione o rimuovere la batteria e l'adattatore CA.
- Non utilizzare o conservare la scheda SD in un luogo soggetto a elettricità statica o disturbi elettrici.
- Non posizionare la scheda SD vicino a luoghi esposti a forti campi magnetici o onde radio.
- L'inserimento errato della scheda SD potrebbe causare danni all'unità o alla scheda SD.
- Non siamo responsabili della perdita accidentale dei dati memorizzati sulla scheda SD. Effettuare il backup di tutti i dati importanti.
- Utilizzare la scheda SD rispettando le condizioni d'uso indicate. Non utilizzarla nei seguenti luoghi:
Luoghi soggetti alla luce diretta del sole, a elevata umidità o corrosione, in prossimità di apparecchiature termiche, in luoghi sabbiosi o polverosi o all'interno dell'auto sotto il sole con le portiere e i finestrini chiusi.
- Non piegare o far cadere la scheda SD, né sottoporla a forti urti o vibrazioni.
- Non schizzare la scheda SD con acqua.
- Non smontare né modificare la scheda SD.
- Non toccare i terminali con le dita o con un oggetto metallico.
- Evitare che polvere, sporco, acqua o altri oggetti aderiscano ai terminali.
- Non rimuovere l'etichetta né incollare altre etichette o adesivi sulle schede SD.

- Non utilizzare matite o penne a sfera per scrivere sulle schede SD. Utilizzare esclusivamente penne a base d'olio.
- Se si formatta (inizializza) la scheda SD, tutti i dati registrati sulla stessa, inclusi i dati video e i file di impostazione, saranno eliminati.
- Si consiglia di utilizzare schede formattate (inizializzate) su questa videocamera.
 - La scheda SD potrebbe danneggiarsi se il registratore videocamera non è azionato correttamente. La formattazione (inizializzazione) della scheda SD potrebbe consentirne il funzionamento corretto.
 - Le schede SD formattate (inizializzate) su altre videocamere, computer o periferiche potrebbero non funzionare correttamente. In questo caso, formattare (inizializzare) la scheda SD su questo registratore videocamera.
- Se si vogliono eliminare tutte le informazioni cancellando i dati, consigliamo di utilizzare un software disponibile in commercio creato appositamente a tale scopo, o di distruggere fisicamente la scheda SD con un martello, ecc. Quando si esegue la formattazione o la cancellazione dei dati mediante il registratore videocamera, vengono modificate solo le informazioni relative alla gestione dei file. I dati non vengono completamente cancellati dalla scheda SD.
- Alcune schede SD disponibili in commercio potrebbero risultare più difficili da estrarre dall'unità. Rimuoverle facendo leva sulla fessura sulle schede stesse.
 - Sarà più facile rimuovere le schede dopo alcune volte.
 - Non incollare adesivi sulle schede.



- La scheda SD potrebbe saltare quando la si rimuove. Fare attenzione a non perderla.

GPS 660

- I satelliti GPS (Global Positioning System) sono gestiti dal Dipartimento di Stato degli Stati Uniti e la loro precisione può essere modificata intenzionalmente.
- Richiedere la posizione in un luogo aperto con chiara visibilità e non al chiuso o in luoghi ostruiti da alberi.
- Il tempo necessario a ottenere le informazioni sulla posizione potrebbe essere più lungo e le discrepanze potrebbero aumentare a seconda dell'ambiente circostante e dell'ora del giorno.
- Il presente registratore videocamera utilizza il World Geodetic System (Sistema Geodetico Mondiale) WGS 84.
- Il segnale dai satelliti GPS potrebbe essere interrotto da segnali di comunicazione di apparecchi elettronici, quali telefoni cellulari.

Monitor LCD e Mirino

- Il monitor LCD e lo schermo del mirino sono realizzati utilizzando tecnologia ad alta precisione. Potrebbero apparire punti neri sulla schermata del monitor LCD e del mirino oppure potrebbero non spegnersi punti rossi, blu e/o bianchi. Comunque, non si tratta di un malfunzionamento e queste macchie non vengono registrate sulla scheda SD.
- Se si utilizza l'unità continuamente per un lungo periodo di tempo, i caratteri visualizzati nel mirino potrebbero rimanere temporaneamente sullo schermo. Questo non viene registrato sulla scheda SD. Non appariranno dopo aver spento e acceso di nuovo l'alimentazione.
- Se si utilizza l'unità in un luogo freddo, le immagini sullo schermo potrebbero apparire sfasate, ma ciò non indica un malfunzionamento. Le immagini sfasate non saranno registrate sulla scheda SD.
- Non premere con forza contro una superficie né sottoporla a forti impatti. In caso contrario, si potrebbero danneggiare o rompere gli schermi.
- Potrebbe apparire del disturbo nel mirino quando si passa tra il video live e le immagini in riproduzione.
- A causa delle caratteristiche del mirino, potrebbero apparire dei colori sulle immagini quando si battono gli occhi. Ciò non influisce sulle immagini registrate, sull'uscita SDI o sull'uscita HDMI.

Avvisi sulla licenza

- MPEG LA AVC
QUESTO PRODOTTO DISPONDE DI LICENZA CONFORMEMENTE AL PORTAFOGLIO DI LICENZA AVC PER L'USO PERSONALE DA PARTE DI UN CONSUMATORE O ALTRI UTILIZZI NON RETRIBUITI FINALIZZATI A
(i) LA CODIFICA VIDEO IN BASE ALLO STANDARD AVC ("AVC VIDEO") E/O
(ii) LA DECODIFICA DI VIDEO AVC CODIFICATI DA UN CONSUMATORE NEL CORSO DI UN'ATTIVITÀ PRIVATA E/O OTTENUTA DA UN FORNITORE VIDEO AVENTE LICENZA DI FORNIRE VIDEO AVC.
NON VIENE GARANTITA, NEPPURE IN MODO IMPLICITO, ALCUNA LICENZA PER ALTRI UTILIZZI. MAGGIORI INFORMAZIONI DISPONIBILI PRESSO MPEG LA, L.L.C.
VEDERE
[HTTP://WWW.MPEGLA.COM](http://www.mpegla.com)

- Brevetto MPEG LA MPEG-2
QUALSIASI USO DI QUESTO PRODOTTO DIVERSO DA QUELLO PERSONALE CONFORME ALLO STANDARD MPEG-2 PER LA CODIFICA DI INFORMAZIONI VIDEO PER I MEDIA COMPRESSI È ESPRESSAMENTE VIETATO IN ASSENZA DI PERMESSO DERIVANTE DA BREVETTI APPLICABILI NEL PORTAFOGLIO BREVETTI MPEG-2. LICENZA DISPONIBILE DA MPEG LA, LLC, 6312 S. LICENZA DISPONIBILE DA MPEG LA, LLC, 6312 S. Fiddlers Green circle, Suite 400E, Greenwood Village, Colorado 80111 U.S.A.

Copyright

- Qualsiasi registrazione eseguita con questo registratore videocamera che venga riprodotta a scopo di lucro o in pubblico potrebbe infrangere i diritti del titolare della stessa.
Non utilizzare le registrazioni per scopo diversi dalla fruizione personale senza previo consenso del titolare della stessa.

Altro

- Non inserire oggetti diversi dalla scheda di memoria nell'alloggiamento per schede.
- Non ostruire la presa d'aria dell'unità.
Così facendo, le parti interne dell'unità possono surriscaldarsi e causare bruciacature e incendi.
- Non spegnere [POWER ON/OFF(CHG)]
l'interruttore né rimuovere il cavo di alimentazione durante la registrazione o la riproduzione.
- La videocamera potrebbe non visualizzare immagini stabili per alcuni secondi subito dopo l'accensione; ciò non indica un malfunzionamento.
- Quando i terminali di uscita del segnale video non sono in uso, applicare gli appositi coperchi onde evitare di danneggiarli.
- Non far cadere l'unità né sottoporla a forti urti o vibrazioni in quanto è un apparecchio di precisione.
- Prestazioni ottiche dell'obiettivo
A causa delle prestazioni ottiche della lente, i fenomeni di divergenza di colore (aberrazione cromatica da ingrandimento) potrebbero verificarsi alla periferia dell'immagine. Non si tratta di un malfunzionamento della videocamera.
- Potrebbe apparire un disturbo dell'immagine quando si cambiano le modalità.
- Se collocato sul lato, il rilascio di calore diminuisce.
- Utilizzare l'adattatore CA in dotazione come alimentazione. Non usare l'alimentatore CA in dotazione con altri dispositivi.
- Quando i connettori in dotazione con i coperchi di protezione connettori non sono in uso, inserirli per evitare di danneggiare i connettori.
- Questa videocamera fa uso dei font della Fontworks Inc.
- Questa videocamera fa uso di M+ FONTS.

Modalità di funzionamento

Questo registratore videocamera prevede quattro modalità di funzionamento: Videocamera, Multimediale, USB e di Modifica remota.

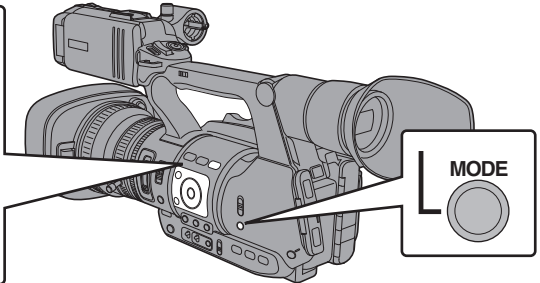
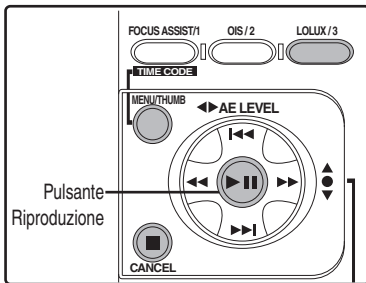
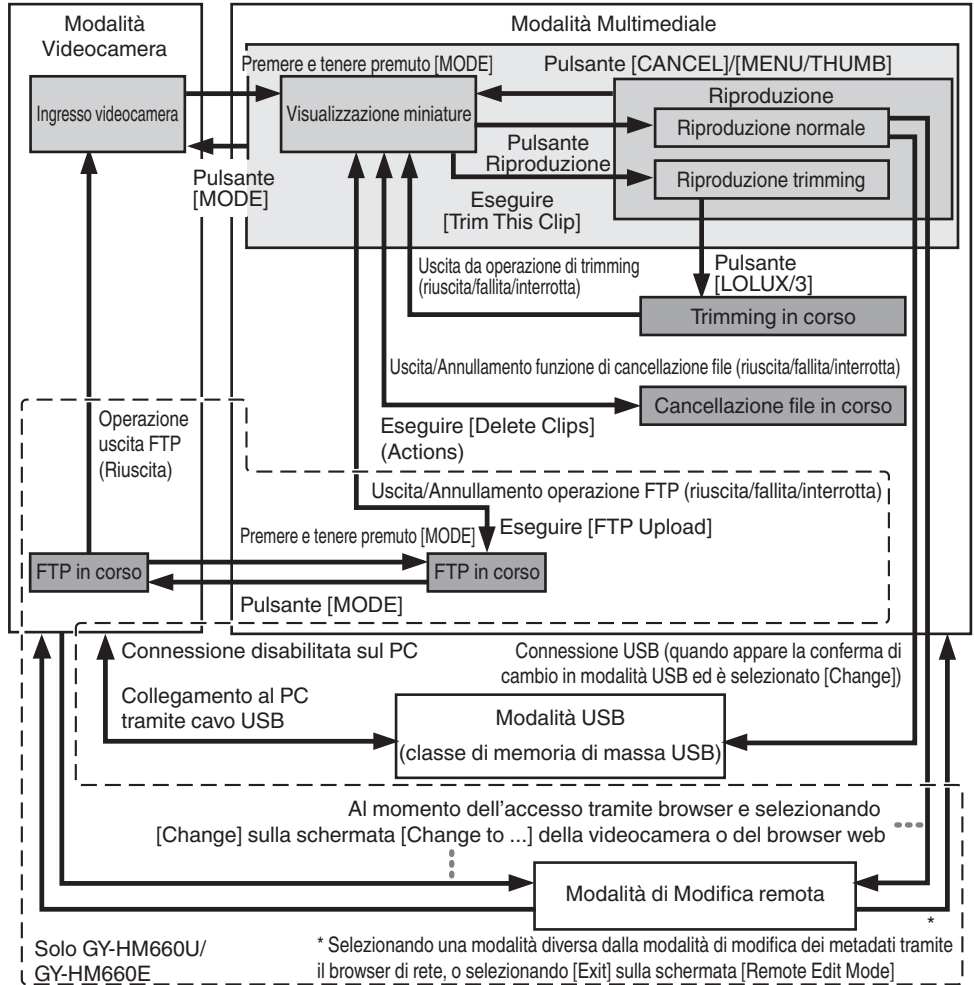

Modalità di funzionamento	Descrizione
Modalità Videocamera	<ul style="list-style-type: none"> • Questa è la modalità di ripresa della videocamera. All'accensione il registratore videocamera si avvia in modalità Videocamera. • Le immagini della videocamera vengono emesse sul mirino e sul monitor LCD. Quando si inserisce una scheda SD, il registratore videocamera entra in modalità di attesa registrazione. "STBY" appare sull'area di visualizzazione della modalità di funzionamento del monitor LCD e del mirino. • Premere il pulsante di attivazione [REC] per avviare la registrazione. <p>Nota : _____</p> <ul style="list-style-type: none"> • La riproduzione della scheda SD non è possibile in modalità Videocamera. Tuttavia, è possibile controllare il clip video registrato più di recente. (☞ pag. 70 [Visione immediata dei clip registrati (Revisione clip)])
Modalità Multimediale	<ul style="list-style-type: none"> • Questa modalità consente di riprodurre o eliminare i clip registrati sulla scheda SD. • Quando si inserisce una scheda SD riproducibile, la schermata delle miniature o di riproduzione viene visualizzata sul mirino e sul monitor LCD. • Premere il pulsante di selezione [MODE] per entrare in modalità Multimediale quando non si riprende in modalità Videocamera. Quando il registratore videocamera si trova in modalità Multimediale, sono visualizzate le miniature del supporto selezionato.
Modalità USB	<ul style="list-style-type: none"> • Questa modalità consente il collegamento al PC e il trasferimento dei file dalla scheda SD al PC. • Quando la videocamera è collegata al cavo USB, appare il messaggio "Change to USB Mode?". Selezionare [Change] e premere il pulsante Imposta per passare alla modalità USB. (☞ pag. 141 [Caricamento delle clip sul PC]) • In modalità USB, il registratore videocamera viene riconosciuto dal PC collegato come unità periferica. (Solo classe di memoria di massa USB) Disabilitare la connessione al PC e rimuovere il cavo USB dal registratore videocamera per passare alla modalità Videocamera. (☞ pag. 141 [Caricamento delle clip sul PC]) <p>Nota : _____</p> <ul style="list-style-type: none"> • Quando durante la registrazione è collegato il cavo USB, appare il messaggio dopo l'arresto della registrazione. • Se la riproduzione è in corso, il messaggio appare una volta che i file sono stati chiusi automaticamente, ossia quando la riproduzione viene fermata. • I file sul PC non possono essere scritti sulla scheda SD.
Modalità modifica remota 660	<ul style="list-style-type: none"> • Questa modalità consente la visualizzazione dell'elenco e la modifica dei dati dei clip registrati attraverso l'accesso alla pagina di visualizzazione dell'elenco dei clip attraverso un browser di rete su smartphone, tablet o PC. • Durante l'accesso mediante un browser di rete a smartphone, tablet o PC, "It is necessary to change the camera mode to "Remote Edit Mode". Change the mode." appare sul browser web. Inoltre, "Change to Remote Edit Mode?" viene visualizzato sulla schermata di visualizzazione della videocamera. Selezionando [Change] sulla videocamera e premendo il pulsante di impostazione è possibile passare alla modalità di Modifica in remoto e visualizzare l'elenco dei filmati e di modificarne i metadati. (☞ pag. 156 [Clip Metadata]) (☞ pag. 158 [Caricamento di un video registrato tramite browser web 660]) <p>Nota : _____</p> <ul style="list-style-type: none"> • Se si accede tramite browser di rete da un dispositivo come smartphone, tablet o PC mentre si sta registrando, il messaggio apparirà quando si interrompe la registrazione. • Se la riproduzione è in corso, il messaggio appare una volta che i file sono stati chiusi automaticamente, ossia quando la riproduzione viene fermata.

Nomi delle parti

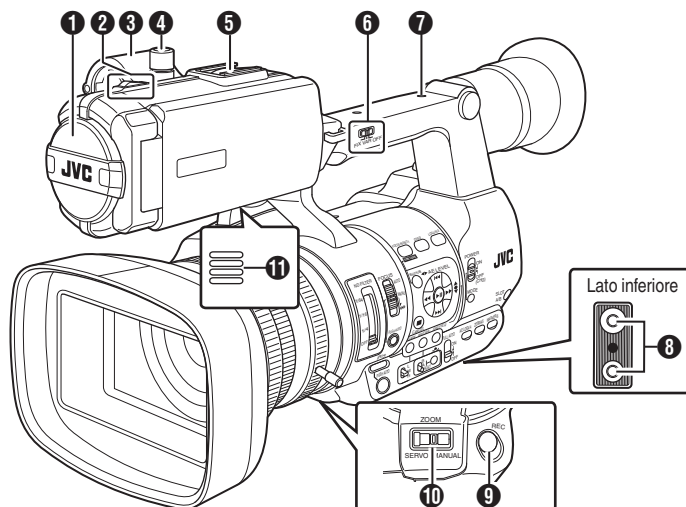

- 1** Microfono incorporato
(☞ pag. 59 [Registrazione audio])
- 2** Spia del conteggio
(☞ pag. 34 [Spia del conteggio])
(☞ pag. 177 [Lampeggio della spia tally])
- 3** Portamicrofono
(☞ pag. 23 [Collegamento di un Microfono esterno])
- 4** Manopola di blocco portamicrofono
(☞ pag. 23 [Collegamento di un Microfono esterno])
- 5** Pattino di guida
Per il montaggio di accessori e luci venduti separatamente.
- 6** [FIX/VAR/OFF] Interruttore velocità Zoom
(☞ pag. 44 [Operazione di zoom])
Per cambiare la velocità dello zoom della leva dello zoom **27** dal manico.
- 7** Foro di montaggio dell'accessorio
- 8** Foro di montaggio del treppiede
(☞ pag. 23 [Collegamento del treppiede])
- 9** [REC] Pulsante di attivazione registrazione
Consente di avviare/arrestare la registrazione. È inoltre possibile modificare la sua funzione nel menu.
(☞ pag. 96 [Front REC])
- 10** [ZOOM SERVO/MANUAL] Commutatore servo/manuale del funzionamento dello zoom
Impostare su "SERVO" quando si utilizza la leva dello zoom sull'impugnatura **20** o quella sul manico **27**.
(☞ pag. 44 [Operazione di zoom])
- 11** Altoparlante di controllo
(☞ pag. 84 [Uscita audio durante la riproduzione])
- 12** Mirino
(☞ pag. 32 [Regolazione del monitor LCD e del mirino])
- 13** Leva di regolazione della visibilità
(☞ pag. 32 [Regolazione del monitor LCD e del mirino])
- 14** Conchiglia per oculare
Impedisce che la luce esterna entri nello schermo del mirino e nella visione del cameraman.
(☞ pag. 23 [Montaggio della conchiglia per oculare grande])
- 15** Batteria
(☞ pag. 24 [Uso del pacco batterie])
- 16** [] Jack delle cuffie (Φ3,5 mm)
(☞ pag. 61 [Monitoraggio dell'audio durante la registrazione usando una Cuffia])
- 17** [AUX] Terminale di ingresso AUX (Φ3,5 mm)
Per il collegamento a un ricevitore come un microfono wireless.

Nota :

- Questo pulsante è interconnesso al pulsante [REC] **16** sull'impugnatura e il pulsante [REC/HOLD] **26** nella parte alta del manico.

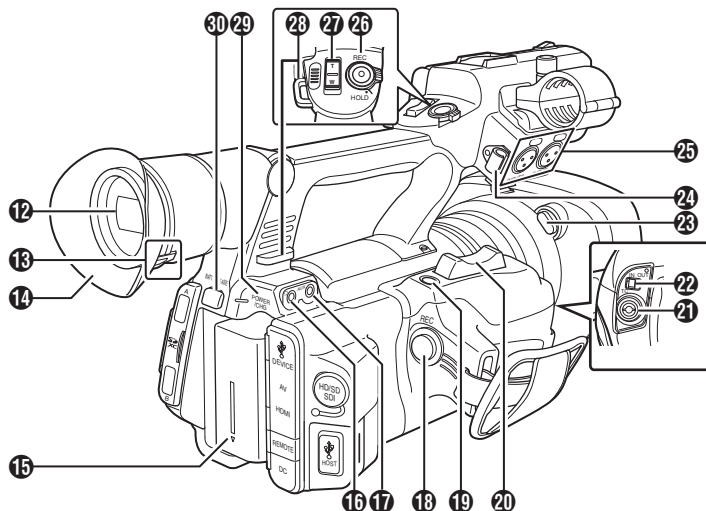

18 [REC] Pulsante di attivazione registrazione
Consente di avviare/arrestare la registrazione.

Nota :

- Questo pulsante è interconnesso al pulsante [REC] **9** sul fondo della lente e al pulsante [REC/HOLD] **26** nella parte alta del manico.

19 [C.REVIEW/7] Revisione Clip/Tasto 7 per utente
Per controllare le immagini catturate più di recente.

(☞ pag. 70 [Visione immediata dei clip registrati (Revisione clip)])

E anche possibile utilizzarlo come pulsante utente assegnandogli una funzione specifica nelle impostazioni del menu.

(☞ pag. 34 [Assegnazione delle funzioni ai pulsanti utente])

20 Leva dello zoom sull'impugnatura
Per azionare il servocomando dello zoom con la leva sull'impugnatura, impostare l'interruttore [ZOOM SERVO/MANUAL] **10** su "SERVO".

(☞ pag. 44 [Uso della leva dello zoom sull'impugnatura])

21 [TC] Terminale ingresso/uscita TC
(☞ pag. 62 [Codice temporale e Bit dell'utente])

22 [IN/OUT] Interruttore di selezione TC IN/OUT
(☞ pag. 66 [Sincronizzazione del Codice temporale con un'altra videocamera])

23 Pulsante di rilascio del cappuccio
(☞ pag. 24 [Montaggio/smontoaggio del cappuccio])

24 Morsetto cavo microfono esterno
(☞ pag. 23 [Collegamento di un Microfono esterno])

25 [INPUT1/INPUT2] Terminale ingresso audio 1, 2 (XLR 3 pin x 2)
(☞ pag. 23 [Collegamento di un Microfono esterno])

26 [REC/HOLD] Interruttore blocco/pulsante di attivazione registrazione
Consente di avviare/arrestare la registrazione. Impostare l'interruttore su [HOLD] per bloccare il pulsante di attivazione [REC].

Nota :

- Questo pulsante è interconnesso al pulsante [REC] **18** sull'impugnatura e al pulsante [REC] **9** sul fondo della lente.
- Il pulsante [REC] **18** sull'impugnatura e il pulsante [REC] **9** sul fondo della lente non saranno bloccati.

27 Leva dello zoom sul manico
(☞ pag. 44 [Uso della leva dello zoom sul manico])

28 Montaggio cinghia a spalla (x2)
Consente di montare una cinghia a spalla (venduta separatamente).

Avvertenza :

- Accertarsi di utilizzare una cintura a spalla sufficientemente robusta da sostenere il peso di questo registratore videocamera.
- Se la cinghia a spalla non è fissata opportunamente, il registratore videocamera potrebbe cadere causando lesioni personali. Consultare il manuale di istruzioni fornito con la cinghia a spalla prima dell'utilizzo.

29 [POWER/CHG] Spia indicatrice di alimentazione/ carica
(☞ pag. 24 [Uso del pacco batterie])

30 [BATT. RELEASE] Tasto di rilascio del Blocco della batteria
(☞ pag. 25 [Rimozione della batteria])

I Pannello di controllo laterale

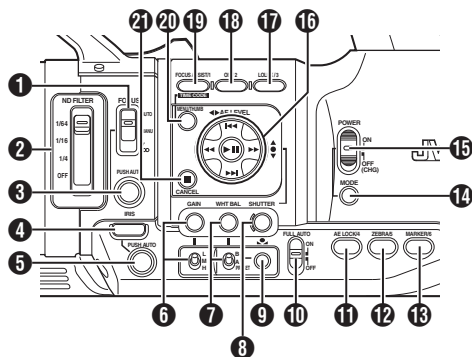

- 1 [FOCUS AUTO/MANU/∞] Interruttore di focalizzazione (☞ pag. 45 [Funzionamento della focalizzazione])
- 2 [ND FILTER] Interruttore Filtro ND (☞ pag. 54 [Impostazione del filtro ND])
- 3 [PUSH AUTO] Pulsante automatico di focalizzazione (☞ pag. 46 [Messa a fuoco automatica a un tocco])
- 4 [IRIS] Pulsante di selezione dell'iride automatico/manuale (☞ pag. 50 [Regolazione dell'iride])
- 5 [PUSH AUTO] Pulsante iride automatica "push" (☞ pag. 50 [Regolazione dell'iride])
- 6 [GAIN] Pulsante di selezione del guadagno automatico/manuale / [L/M/H] Interruttore di selezione della sensibilità (☞ pag. 51 [Impostazione del guadagno])
- 7 [WHT BAL] Pulsante di selezione del bilanciamento del bianco automatico/manuale / [B/A/PRESET] Interruttore di selezione (☞ pag. 55 [Regolazione del Bilanciamento del bianco])
- 8 [SHUTTER] Pulsante di selezione della velocità dell'otturatore automatica/manuale (☞ pag. 52 [Impostazione dell'otturatore elettronico])
- 9 [●] Pulsante "one push" Bilanciamento automatico del bianco
- 10 [FULL AUTO ON/OFF] Interruttore Automatica intera (☞ pag. 49 [Regolazione automatica della luminosità]) (☞ pag. 57 [Modalità Bilanciamento del bianco automatico (FAW: Bilanciamento del bianco automatico completo)])
- 11 [AE LOCK/4] Blocco AE/tasto 4 per utente
Quando Guadagno, Iride e Otturatore sono impostati su "AUTO" i rispettivi valori e il valore del bilanciamento del bianco sono bloccati quando si preme il pulsante [AE LOCK/4].
È anche possibile utilizzarlo come pulsante utente assegnandogli una funzione specifica nelle impostazioni del menu.
(☞ pag. 34 [Assegnazione delle funzioni ai pulsanti utente])

- 12 [ZEBRA/5] Zebra/Tasto 5 per utente (☞ pag. 67 [Impostazione della forma a zebra])
È anche possibile utilizzarlo come pulsante utente assegnandogli una funzione specifica nelle impostazioni del menu.
(☞ pag. 34 [Assegnazione delle funzioni ai pulsanti utente])
- 13 [MARKER/6] Contrassegno/Tasto 6 per utente
Questo pulsante accende/spegne le visualizzazioni del contrassegno, della zona di sicurezza e del contrassegno centrale.
È anche possibile utilizzarlo come pulsante utente assegnandogli una funzione specifica nelle impostazioni del menu.
(☞ pag. 34 [Assegnazione delle funzioni ai pulsanti utente])
- 14 [MODE] Pulsante di selezione modalità Videocamera/Multimediale (☞ pag. 14 [Modalità di funzionamento])
- 15 [POWER ON/OFF(CHG)] Interruttore di blocco dell'accensione/spegnimento
Consente di accendere/spegnere l'alimentazione.
 - Tenere premuto il pulsante di blocco (blu) al centro per accendere/spegnere.
 - Quando l'alimentazione si spegne, appare "P.OFF" sul monitor LCD e sul mirino.
 - Attendere almeno 5 secondi prima di riaccendere l'alimentazione.
- 16 Pulsante a forma di croce (▲▼◀▶)/Pulsante Imposta (●)
La funzione cambia secondo lo stato di funzionamento del registratore videocamera.
■ Durante l'operazione di menu (tutte le modalità) (☞ pag. 90 [Operazioni fondamentali nella schermata del menu])
Pulsante Imposta (●): Consente di confermare le voci di menu e i valori di impostazione
Pulsante a forma di ▲▼: Consente di selezionare le voci di menu e i valori di impostazione
■ Durante la modalità Videocamera
Funzionamento dell'otturatore:
Pulsante Imposta (●): Attivazione/disattivazione otturatore
Pulsante a forma di ▲▼: Consente di commutare la velocità dell'otturatore quando questo è attivato
Pulsante a forma di ◀▶: Funzionamento livello AE croce (◀▶)
Nota : _____
• Quando [Camera Function] → [AE LEVEL SW] è impostato su "AE LEVEL/VFR", il pulsante a forma di croce (◀▶) viene utilizzato per impostare il numero di fotogrammi durante la registrazione a fotogramma variabile.
(☞ pag. 80 [Registrazione fotogrammi variabili])
(☞ pag. 95 [AE LEVEL SW])

- 17 [LOLUX/3] Ripresa in condizioni di luce scarsa/Tasto 3 per utente
Per accendere (ON) o spegnere (OFF) la modalità di ripresa in condizioni di luce scarsa.
È anche possibile utilizzarlo come pulsante utente assegnandogli una funzione specifica nelle impostazioni del menu.
(☞ pag. 34 [Assegnazione delle funzioni ai pulsanti utente])
- 18 [OIS/2] Stabilizzazione ottica dell'immagine/Tasto 2 per l'utente
Per accendere (ON) o spegnere (OFF) la funzione di stabilizzazione ottica dell'immagine.
È anche possibile utilizzarlo come pulsante utente assegnandogli una funzione specifica nelle impostazioni del menu.
(☞ pag. 34 [Assegnazione delle funzioni ai pulsanti utente])
- 19 [FOCUS ASSIST/1] Pulsante assistenza focalizzazione/Tasto 1 per l'utente
Per accendere o spegnere la funzione di assistenza alla focalizzazione.
(☞ pag. 47 [Funzione di assistenza della focalizzazione])
È anche possibile utilizzarlo come pulsante utente assegnandogli una funzione specifica nelle impostazioni del menu.
(☞ pag. 34 [Assegnazione delle funzioni ai pulsanti utente])
- 20 [MENU/THUMB] Tasto del menu/miniatore
 - Mostra la schermata del menu durante la modalità Videocamera.
 - Commuta tra [Main Menu] e [Favorites Menu] quando il pulsante [MENU/THUMB] viene tenuto premuto durante la visualizzazione dello schermo del menu.
(☞ pag. 90 [Operazioni fondamentali nella schermata del menu])
 - Visualizza la schermata del menu quando si preme il pulsante durante la visualizzazione delle miniature in modalità Multimediale.
 - Interrompe la riproduzione e visualizza la schermata delle miniature quando si preme il pulsante durante la visualizzazione della schermata di riproduzione in modalità Multimediale.
- 21 [CANCEL] Pulsante Annulla
Consente di annullare varie impostazioni e di fermare la riproduzione.

Alloggiamento SD

(☞ pag. 35 [Scheda SD])

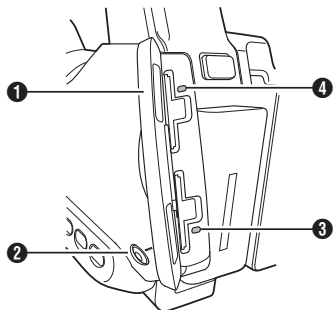

- 1 Coperchio scheda SD
- 2 [SLOT A/B] Pulsante di selezione alloggiamento scheda
Per commutare il supporto della scheda attiva durante la ripresa e la riproduzione.
- 3 Indicatore stato alloggiamento scheda B
- 4 Indicatore stato alloggiamento scheda A

Terminale posteriore

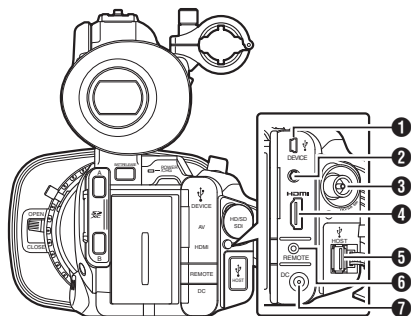

- 1 [DEVICE] Mini terminale USB
(☞ pag. 141 [Caricamento delle clip sul PC])
- 2 [AV] Terminale di uscita AV
(☞ pag. 142 [Collegamento a un monitor esterno])
- 3 [HD/SD SDI] Terminale uscita SDI (BNC)
(☞ pag. 142 [Collegamento a un monitor esterno])
- 4 [HDMI] Terminale di uscita HDMI
(☞ pag. 142 [Collegamento a un monitor esterno])
- 5 [HOST] Terminale Host USB **660**
Per collegare un adattatore USB a seconda dello scopo richiesto quando si collega l'unità alla rete.
(☞ pag. 146 [Impostazioni della videocamera per la connessione di rete])
- 6 [REMOTE] Terminale remoto
(☞ pag. 144 [Collegamento a un telecomando cablato])
- 7 [DC] Terminale ingresso CC
Terminale di ingresso per l'alimentazione 12 V CC.
Per il collegamento con l'adattatore CA in dotazione.
(☞ pag. 26 [Uso dell'alimentazione CA (DC IN Power)])

Monitor LCD

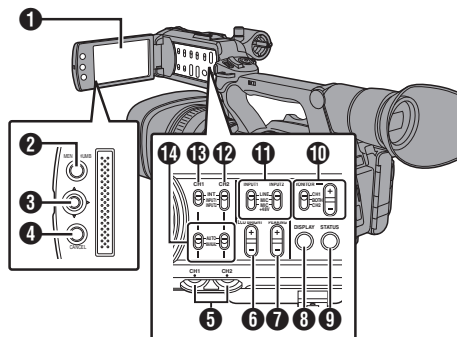

- 1** Monitor LCD
(☞ pag. 32 [Regolazione del monitor LCD e del mirino])
- 2** [MENU/THUMB] Tasto del menu/miniatrice

 - Mostra la schermata del menu durante la modalità Videocamera.
 - Commuta tra [Main Menu] e [Favorites Menu] quando il pulsante [MENU/THUMB] viene tenuto premuto durante la visualizzazione dello schermo del menu.

(☞ pag. 90 [Operazioni fondamentali nella schermata del menu])

 - Visualizza la schermata del menu quando si preme il pulsante durante la visualizzazione delle miniature in modalità Multimediale.
 - Interrompe la riproduzione e visualizza la schermata delle miniature quando si preme il pulsante durante la visualizzazione della schermata di riproduzione in modalità Multimediale.
- 3** Pulsante LCD a forma di croce (▲▼◀▶)/Pulsante Imposta (●)

La funzione cambia secondo lo stato di funzionamento del registratore videocamera.

 - Durante l'operazione di menu (tutte le modalità)

(☞ pag. 90 [Operazioni fondamentali nella schermata del menu])

Pulsante Imposta (●) : Consente di confermare le voci di menu e i valori di impostazione

Pulsante a forma di croce (▲▼) : Consente di selezionare le voci di menu e i valori di impostazione

 - Durante la modalità Videocamera

È anche possibile utilizzarlo come pulsante utente assegnandogli una funzione specifica nelle impostazioni del menu.

(☞ pag. 34 [Assegnazione delle funzioni ai pulsanti utente])
- 4** [CANCEL] Pulsante Annulla

Consente di annullare varie impostazioni e di fermare la riproduzione.
- 5** [CH1/CH2] Manopola di regolazione livello registrazione CH1/CH2
(☞ pag. 59 [Registrazione audio])
- 6** [LCD BRIGHT +/-] Pulsante di regolazione luminosità display LCD
(☞ pag. 32 [Regolazione della luminosità])
- 7** [PEAKING +/-] Pulsante di regolazione contorno LCD/VF
(☞ pag. 33 [Regolazione del Contorno (LCD)])
(☞ pag. 33 [Regolazione del Contorno (Mirino)])
- 8** [DISPLAY] Pulsante del display

 - Premere il pulsante [DISPLAY] per passare alla schermata di visualizzazione durante la visualizzazione della schermata normale (quando non è visualizzata la schermata del menu).

(☞ pag. 30 [Schermata di visualizzazione])

 - Commuta tra [Main Menu] e [Favorites Menu] quando si preme il pulsante [DISPLAY] durante la visualizzazione dello schermo del menu.

(☞ pag. 90 [Operazioni fondamentali nella schermata del menu])
- 9** [STATUS] Pulsante di visualizzazione della schermata di stato

Premere il pulsante [STATUS] per visualizzare la schermata di stato sul mirino e sul monitor LCD durante la visualizzazione della schermata normale (quando non è visualizzata la schermata del menu).

(☞ pag. 31 [Schermata di stato])
- 10** [MONITOR]/[+/-] Interruttore di selezione controllo audio/Pulsante di regolazione del volume

Seleziona l'audio di controllo e regola l'altoparlante/cuffia di controllo.

(☞ pag. 61 [Monitoraggio dell'audio durante la registrazione usando una Cuffia])
- 11** [INPUT1/INPUT2] Interruttore di selezione del segnale di ingresso audio
(☞ pag. 59 [Registrazione audio])
- 12** [CH2] Interruttore di selezione del segnale di ingresso audio CH2

Consente la selezione del terminale di ingresso audio per la registrazione CH2.

(☞ pag. 59 [Registrazione audio])
- 13** [CH1] Interruttore di selezione del segnale di ingresso audio CH1
(☞ pag. 59 [Registrazione audio])
- 14** [CH1/CH2 AUTO/MANUAL] Interruttore modalità di registrazione audio CH1/CH2
(☞ pag. 60 [Registrazione del livello di registrazione dell'audio])

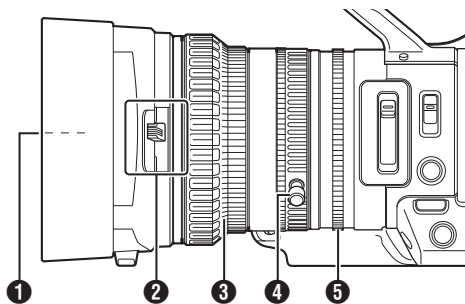

- 1** Vite incorporata filtro
- È possibile installare un filtro UV o trasparente per la protezione della lente, oppure filtri per effetti vari.
 - Tipi di filtro installabili: $\Phi 72\text{mm P0.75}$

Nota : _____

- Rimuovere il cappuccio della lente quando si installa il filtro.
(☞ pag. 24 [Montaggio/smontaggio del cappuccio])
-
- 2** Interruttore apertura/chiusura del Coperchio della lente
(☞ pag. 24 [Apertura/chiusura del coperchio della lente])
- 3** Anello di focalizzazione
(☞ pag. 45 [Funzionamento della focalizzazione])
- 4** Anello dello zoom
(☞ pag. 44 [Operazione di zoom])
Per comandare lo zoom con questo anello, impostare l'interruttore [ZOOM SERVO/MANUAL] su "MANUAL".
- 5** Anello dell'iride
(☞ pag. 50 [Regolazione dell'iride])
Per azionare l'iride automatico, premere il pulsante [IRIS] sul pannello di controllo laterale.
(il contrassegno **A** appare sullo schermo)

Diagramma di sistema di base

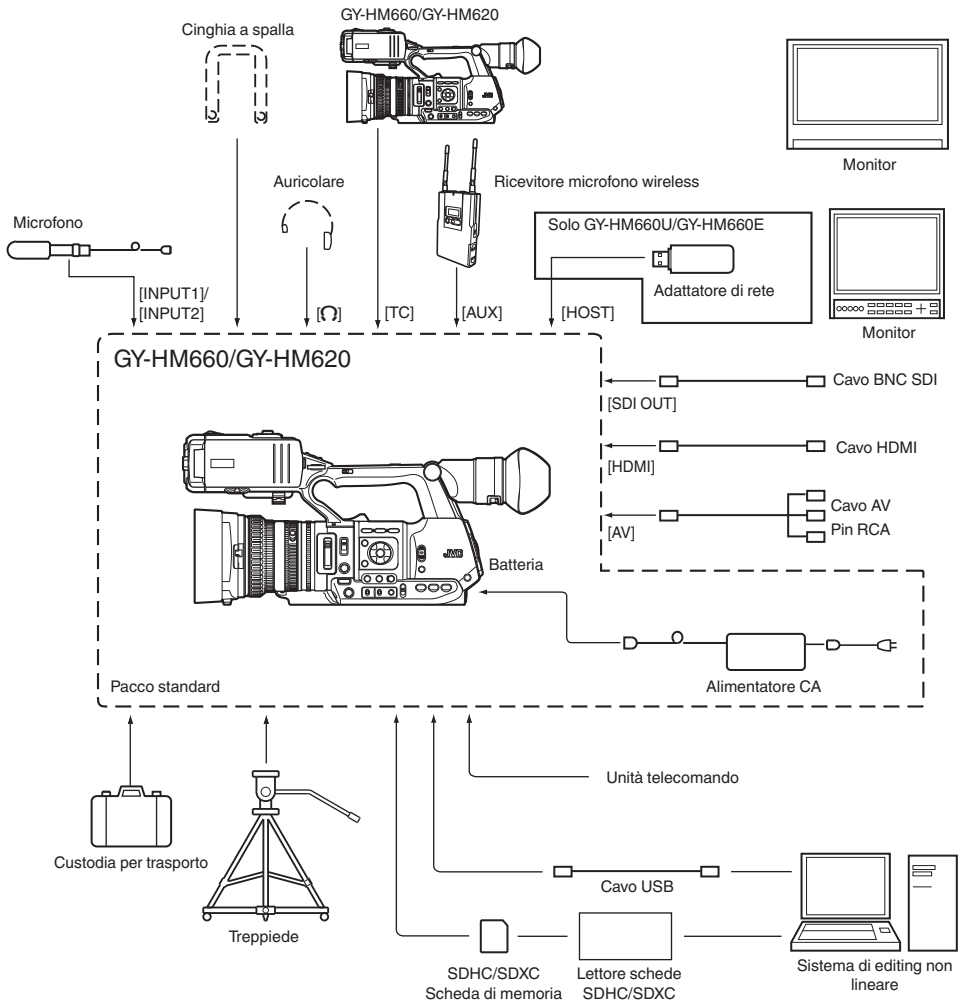

Impostazioni e regolazioni prima dell'uso

Regolazione del cinturino impugnatura

Aprire l'imbottitura e regolare la posizione del cinturino impugnatura secondo le esigenze.

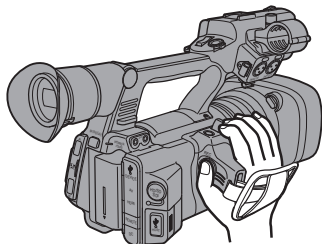

Avvertenza :

- Se l'impugnatura è allentata, il registratore videocamera potrebbe cadere causando lesioni personali o malfunzionamenti.

Collegamento di un Microfono esterno

È possibile collegare un microfono venduto separatamente al portamicrofono.

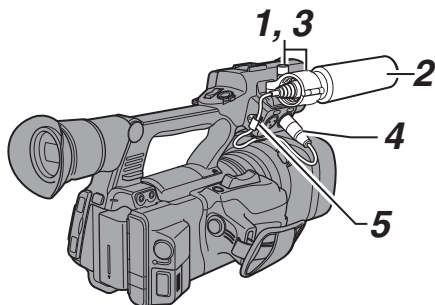

- 1 Ruotare la manopola sul supporto del microfono in senso antiorario per allentare e aprire il supporto del microfono.
- 2 Posizionare il microfono nel portamicrofono.
- 3 Girare la manopola sul portamicrofono in senso orario per fissare il microfono.
- 4 Collegare il cavo del microfono al terminale [INPUT1] o [INPUT2].
- 5 Fissare il cavo del microfono al morsetto.
- 6 Effettuare correttamente le impostazioni del microfono.
(☞ pag. 59 [Registrazione audio])

Collegamento del treppiede

Utilizzare il foro della vite sul fondo del registratore videocamera.

(3/8×16 UNC, 1/4×20 UNC)

Utilizzare il foro della vite adatto al treppiede.

Per evitare che la videocamera cada, con conseguenti lesioni o danni, leggere le "ISTRUZIONI" del treppiede da utilizzare e accertarsi che sia fissato saldamente.

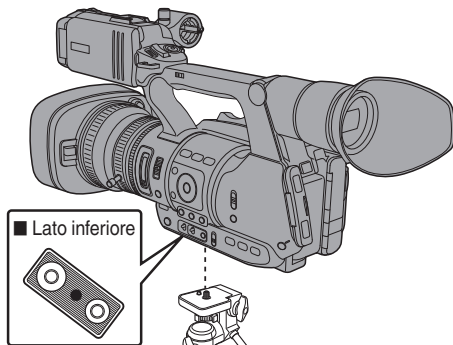

Avvertenza :

- Se il registratore videocamera supera il limite di peso del treppiedi, non montarlo sul treppiedi.
- Usare il treppiede su una superficie stabile.
- Per impedire la caduta del registratore videocamera, fissarlo saldamente mediante il foro antirotazione.
- Utilizzare viti con lunghezza di 5 mm o inferiore.

Montaggio della conchiglia per oculare grande

- Agganciare la conchiglia per oculare grande (in dotazione) per impedire che la luce esterna entri nello schermo del mirino e nella visione del cameraman.
- Allineare e agganciare alla scanalatura conchiglia per oculare montata sul registratore videocamera.
- È possibile agganciare conchiglia per oculare grande in qualunque direzione.

Conchiglia per oculare grande (in dotazione)

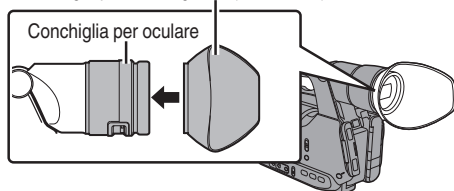

Nota :

- Non rimuovere la conchiglia per oculare premontata sul registratore videocamera.

Apertura/chiusura del coperchio della lente

Utilizzare l'apposito interruttore del coperchio della lente per aprire/chiusure il coperchio della lente. Prima di effettuare le riprese, aprire il coperchio della lente. Quando il registratore videocamera non viene utilizzato, chiudere il coperchio della lente per proteggerla.

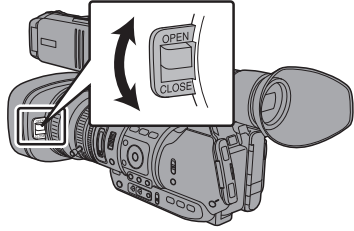

Avvertenza : _____
• Non premere con forza contro il coperchio della lente.
In caso contrario, si potrebbero danneggiare la lente o il coperchio.

Montaggio/smontaggio del cappuccio

Montaggio del cappuccio

Allineare i segni sul registratore videocamera e il cappuccio; girare il cappuccio in direzione della freccia fino a che non si blocca.

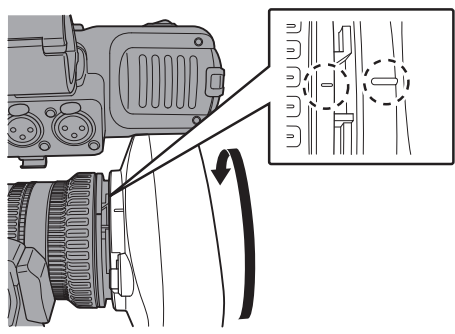

Smontaggio del cappuccio

- Rimuovere il cappuccio quando si applica un filtro, conversione tele e conversione wide davanti all'obiettivo.
- Premendo il pulsante di rilascio cappuccio, ruotare il cappuccio nella direzione della freccia (senso antiorario) per rimuoverlo.

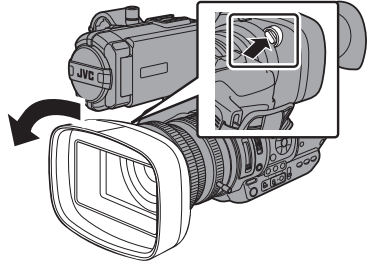

Alimentazione

Per utilizzare questo registratore videocamera è possibile installare un pacco batterie o collegarlo a un adattatore CA.
(☞ pag. 24 [Uso del pacco batterie])
(☞ pag. 26 [Uso dell'alimentazione CA (DC IN Power)])

Avvertenza : _____
• Impostare l'interruttore [POWER ON/OFF(CHG)] su "OFF(CHG)" prima di cambiare l'alimentazione che aziona questo registratore videocamera.

Uso del pacco batterie

Carica della batteria

Caricare la batteria immediatamente dopo l'acquisto o quando si sta scaricando.

* La batteria non è carica al momento dell'acquisto.

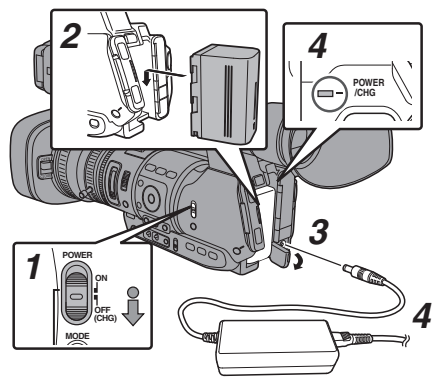

- 1 Tenere premuto il pulsante di blocco (blu) al centro dell'interruttore [POWER ON/OFF(CHG)] per impostare su "OFF(CHG)".**
- 2 Installare la batteria in dotazione.**
Farlo scorrere fino a che non si sente un clic.
- 3 Collegare l'adattatore CA in dotazione al terminale [DC].**
Aprire il coperchio del terminale [DC] e collegare come mostrato nello schema.
- 4 Collegare l'adattatore CA a una presa di corrente.**
 - La spia [POWER/CHG] lampeggia durante la carica e si spegne al termine di quest'ultima.
 - Estrarre l'adattatore CA al termine della carica.

Nota :

- Il lampeggiamento della spia [POWER/CHG] indica il livello di carica.

Spia [POWER/CHG]	Livello di carica
Arancio lampeggiante (4 volte al secondo)	Meno dell'25%
Arancio lampeggiante (3 volte al secondo)	Meno dell'50%
Arancio lampeggiante (2 volte al secondo)	Meno dell'75%
Arancio lampeggiante (1 volta al secondo)	Meno dell'100%
La spia si spegne	Completamente carica

- È possibile caricare la batteria anche quando si utilizza la videocamera con l'adattatore CA.

Rimozione della batteria

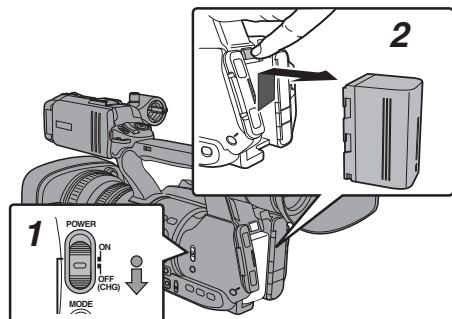

- 1 Tenere premuto il pulsante di blocco (blu) al centro dell'interruttore [POWER ON/OFF(CHG)] per impostare su "OFF(CHG)".**
- 2 Mentre si tiene premuto il pulsante [BATT. RELEASE], spingere verso l'alto e rimuovere la batteria in direzione della freccia.**

Avvertenza :

- Non rimuovere la batteria quando l'interruttore [POWER ON/OFF(CHG)] è "ON".
- Non inserire né rimuovere il cavo CC quando la batteria è in uso.
- Lasciando inutilizzato il registratore videocamera con la batteria inserita, quest'ultima si scaricherà anche se l'interruttore [POWER ON/OFF(CHG)] è impostato su "OFF(CHG)". Rimuovere la batteria se non si utilizza il registratore videocamera.

Tempi stimati di carica e operatività continua

■ Tempo di carica (pacco batteria SSL-JVC50 in dotazione)
Circa 4 ore

* Quando l'interruttore [POWER ON/OFF(CHG)] è impostato su "OFF(CHG)"

Nota :

- Se si carica la batteria immediatamente dopo l'uso mentre è ancora calda, questa potrebbe non caricarsi completamente.
- Per i dettagli, fare riferimento a "ISTRUZIONI" della batteria.

■ Tempo di funzionamento continuo (pacco batteria SSL-JVC50 in dotazione)

Circa 3 ore **660**

Circa 3 ore 20 minuti **620**

Nota :

- Il tempo di funzionamento effettivo potrebbe variare in base all'età della batteria, alla condizione di carica e all'ambiente operativo.
- Il tempo di funzionamento è più breve in ambienti freddi.
- Il tempo di funzionamento potrebbe ridursi quando si utilizza lo zoom potenziato, quando vi sono accessori collegati o quando si utilizza frequentemente il monitor LCD.
- Per acquistare batterie e caricabatterie di riserva, consultare il rivenditore della propria zona.

Precauzioni per le batterie

- Conservare la batteria in un luogo fresco e asciutto quando non in uso. Non esporre la batteria a temperature elevate (ad esempio, nell'automobile sotto la luce diretta del sole). La mancata osservanza di queste precauzioni, non solo riduce la durata della batteria ma ne provoca anche danni.
- Se il tempo di funzionamento si riduce drasticamente anche dopo aver eseguito la ricarica, la batteria potrebbe essere in procinto di raggiungere la fine del ciclo di vita utile. Sostituire la batteria con una nuova.

Uso dell'alimentazione CA (DC IN Power)

Utilizzare l'adattatore CA in dotazione per azionare il registratore videocamera con l'alimentazione CA.

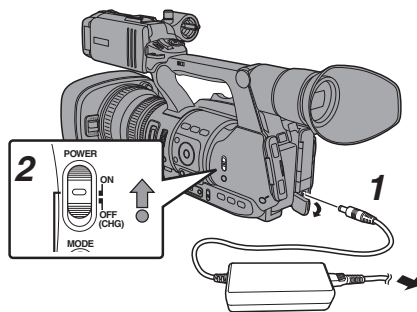

1 Collegare il cavo CC dell'adattatore CA al terminale [DC] del registratore videocamera.

- Controllare che l'interruttore di alimentazione del registratore videocamera sia impostato su "OFF(CHG)".
- Aprire il coperchio del terminale [DC] e collegare come mostrato nello schema.

2 Tenere premuto il pulsante di blocco (blu) al centro dell'interruttore [POWER ON/OFF(CHG)] per impostare su "ON".

Viene fornita l'alimentazione al registratore videocamera.

Avvertenza :

- Non inserire né rimuovere il cavo CC durante la registrazione.
- Non utilizzare alimentazione con grandi sbalzi di tensione, contenente disturbi quali ondulazioni o con capacità insufficiente.

Caricamento della batteria integrata

- Le informazioni di data/ora e codice temporale sono memorizzate utilizzando la batteria ricaricabile integrata.
- Quando il registratore videocamera è alimentato, la batteria integrata viene sempre caricata. Quando l'alimentazione viene scollegata, la batteria si scarica gradualmente.
- La batteria si scarica completamente se non utilizzata per 3 mesi e le informazioni di data/ora e codice temporale saranno reimpostate. Se ciò accade, impostare l'interruttore [POWER ON/OFF(CHG)] su "ON" per visualizzare la schermata [Initial Setting], quindi impostare data/ora. (☞ pag. 28 [Impostazioni iniziali])

Visualizzazione stato alimentazione

Schermo mirino e monitor LCD

Lo stato dell'alimentazione è visualizzato sulle schermate di visualizzazione e del menu.

Display	Descrizione
	<p>Attualmente alimentato tramite batteria.</p> <p>Quando l'autonomia della batteria è esaurita, il contrassegno della batteria appare vuoto e viene visualizzato "RES" (giallo).</p> <p>Nota :</p> <ul style="list-style-type: none"> • È possibile impostare il display utilizzando [LCD/VF] → [Display Settings] → [Battery]. (☞ pag. 107 [Battery])
	<p>L'acquisizione delle informazioni sulla batteria potrebbe non riuscire se non si utilizza una batteria originale.</p>
	<p>Si è verificato un errore durante la ricarica della batteria; la funzione di ricarica non funziona o la ricarica è stata interrotta.</p> <p>Nota :</p> <ul style="list-style-type: none"> • Se compare l'errore, spegnere l'alimentazione e rimuovere la batteria, quindi reinserire la batteria e accendere nuovamente l'alimentazione.
	<p>Attualmente alimentato tramite adattatore CA.</p>
	<p>Ricarica della batteria della videocamera in corso.</p> <p>(☞ pag. 107 [Dettagli sulla condizione di carica]) (☞ pag. 107 [Battery])</p>

Nota :

- Se non si utilizza la batteria in dotazione (o una batteria equivalente in vendita separatamente), il contrassegno batteria che indica il livello della stessa potrebbe non apparire.
- L'azionamento di un dispositivo collegato al terminale [HOST] potrebbe disattivare la funzione di carica. **660**

Schermata di visualizzazione

- (☞ pag. 127 [Schermata di visualizzazione in modalità Videocamera])
- (☞ pag. 132 [Schermata di visualizzazione in modalità Multimediale])



Schermata del menu

(☞ pag. 91 [Visualizzazione e descrizione della schermata del menu])

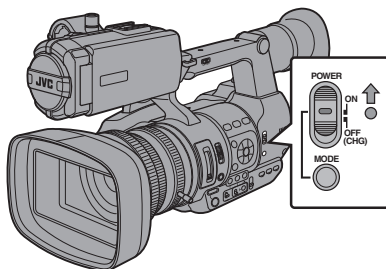
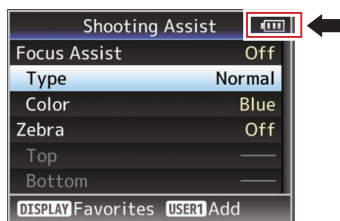

Avvertenze mediante spia e segnali di avvertenza

Lo stato di avvertenza è indicato da una spia di conteggio e un segnale di avvertenza.

- La spia del conteggio lampeggia.
- Il segnale di avvertenza viene emesso dall'altoparlante di controllo o dal terminale [Ω].

Nota : _____

- È possibile specificare se attivare il segnale di avvertenza, nonché impostare il volume in [A/V Set] → [Audio Set] → [Alarm Level]. (☞ pag. 111 [Alarm Level])
- Se si continua a utilizzare il registratore videocamera mentre è visualizzata l'avvertenza di alimentazione, il registratore videocamera si fermerà automaticamente quando la batteria è scarica o la tensione erogata dall'adattatore CA non è sufficiente.

Avvertenza : _____

- Il tempo e l'autonomia della batteria rimanenti sono visualizzati così come ricavati dalle informazioni sulla batteria. Potrebbero non essere visualizzati i dati precisi in funzione delle condizioni della batteria. Non appena l'autonomia della batteria e il tempo rimanenti sono scarsi, sostituire la batteria il più presto possibile.

Accensione/Spegnimento

Accensione

- 1 **Tenere premuto il pulsante di blocco (blu) al centro dell'interruttore [POWER ON/OFF(CHG)] per impostare su "ON".**

Il registratore videocamera si avvia in modalità videocamera ed è pronto per la ripresa.

Nota : _____

- Il registratore videocamera si avvia sempre in modalità Videocamera quando l'interruttore [POWER ON/OFF(CHG)] è impostato su "ON". Utilizzare il pulsante [MODE] sul lato del registratore videocamera per cambiare modalità. (☞ pag. 14 [Modalità di funzionamento])

Spegnere l'alimentazione

Imposta il registratore videocamera sulla modalità di attesa registrazione o di arresto.

- 1 **Tenere premuto il pulsante di blocco (blu) al centro dell'interruttore [POWER ON/OFF(CHG)] per impostare su "OFF(CHG)".**
- 2 **Rimuovere la batteria e l'alimentazione sul terminale [DC] (in caso di non utilizzo per un lungo periodo di tempo).**

Funzione di Spegnimento automatico

Quando [System] → [Auto Power Off] è impostato su "On", l'alimentazione si spegne automaticamente quando il registratore videocamera non viene utilizzato per 5 minuti o più se si utilizza l'alimentazione della batteria.

(☞ pag. 112 [Auto Power Off])

Nota : _____

- Quando sia l'adattatore CA che la batteria sono collegati, si utilizzerà l'alimentazione proveniente dal collegamento con l'adattatore CA. Pertanto la funzione [Auto Power Off] non avrà alcun effetto.

Avvertenza : _____

- Non impostare l'interruttore [POWER ON/OFF(CHG)] su "OFF(CHG)" durante la registrazione. Verificare che la visualizzazione della modalità di funzionamento sia "STBY" o "STOP" prima di spegnere l'alimentazione.
- Se si imposta erroneamente l'interruttore [POWER ON/OFF(CHG)] su "OFF(CHG)" durante la registrazione, attendere 5 secondi o più prima di riaccendere l'alimentazione.
- Quando si spegne l'alimentazione, impostare prima l'interruttore [POWER ON/OFF(CHG)] del registratore videocamera su "OFF(CHG)". Non rimuovere la batteria né spegnere l'alimentazione CA quando l'interruttore [POWER ON/OFF(CHG)] è impostato su "ON".

Impostazioni iniziali

Quando si accende l'alimentazione per la prima volta, appare la schermata impostazione per effettuare le impostazioni iniziali nel registratore videocamera.

Impostare data/ora dell'orologio integrato nella schermata [Initial Setting].

Tutte le operazioni sono disabilitate finché non sono state completate tutte le impostazioni.

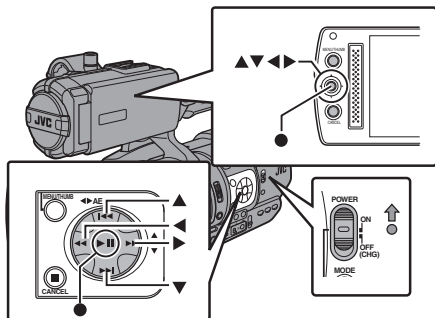

Nota :

- Si consiglia di usare l'alimentatore CA come fornitura di alimentazione.
- Assicurarsi di chiudere il coperchio della lente.

1 Tenere premuto il pulsante di blocco (blu) al centro dell'interruttore [POWER ON/OFF(CHG)] per impostare su "ON".

Appare la schermata di selezione della lingua.

- Per i modelli U

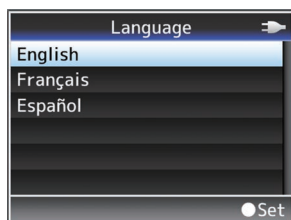

- Per i modelli E

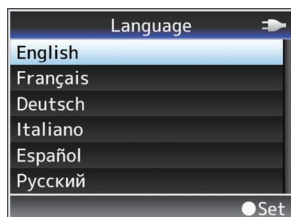

Nota :

- I menu e messaggi sullo schermo del monitor LCD o sul mirino sono visualizzati nella lingua selezionata.

2 Selezionare una lingua utilizzando il pulsante a forma di croce (▲▼) e premere il tasto di impostazione (●).

Appare la schermata impostazione iniziale.

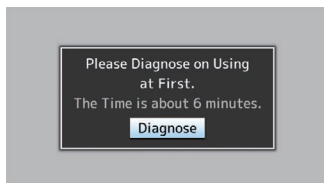

3 Assicurarsi che il coperchio della lente sia chiuso e premere il pulsante Imposta (●).

- L'autodiagnosi si avvia.
- Compare una barra di avanzamento e "Complete Diagnosis" appare al termine della diagnosi.

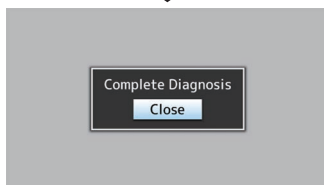
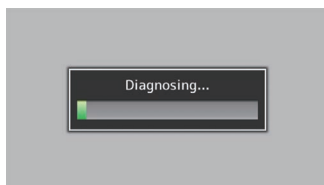

Nota :

- Sono necessari circa 6 minuti per completare la diagnosi. Durante la diagnosi, non azionare né spegnere il registratore videocamera.

4 Premere il pulsante Imposta (●) dopo aver confermato la schermata di uscita.

Appare la schermata [Initial Setting].

- Per i modelli U

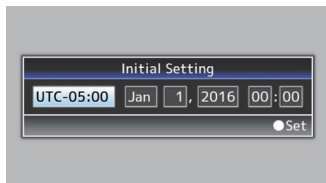

- Per i modelli E

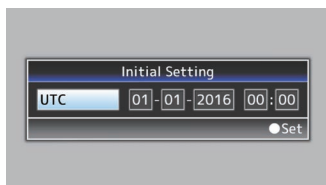

Nota : _____

- La schermata [Initial Setting] appare quando l'alimentazione viene accesa per la prima volta e dopo aver scaricato completamente la batteria integrata.
- Le informazioni di data/ora configurate vengono salvate nella batteria ricaricabile integrata anche quando l'alimentazione viene spenta.

5 Impostare il fuso orario e la data/ora.

- ① Spostare il cursore con il pulsante a forma di croce (◀▶) e selezionare la voce di impostazione.
 - ② Cambiare i valori con il pulsante a forma di croce (▲▼).
- 6 Premere il pulsante Imposta (●) una volta completate le impostazioni.**
L'orologio viene impostato a 0 secondi di data/ora immesse.

Nota : _____

- Le informazioni di data/ora configurate possono essere visualizzate sul monitor LCD e sul mirino ed essere registrate sulla scheda SD.
- Il valore dell'anno può essere impostato nell'intervallo compreso tra "2000" e "2099".

Modifica dell'ora dopo l'impostazione iniziale

Impostazione di data/ora

(☞ pag. 113 [Date/Time])

1 Selezionare [System] → [Date/Time].

Appare la schermata [Date/Time].

2 Impostare la data e l'ora.

- ① Spostare il cursore con il pulsante a forma di croce (◀▶) e selezionare la voce di impostazione.
- ② Cambiare i valori con il pulsante a forma di croce (▲▼).

3 Premere il pulsante Imposta (●) una volta completate le impostazioni.

L'orologio viene impostato a 0 secondi di data/ora immesse.

Modifica dello stile di visualizzazione

È possibile cambiare lo stile di visualizzazione di data/ora sul menu.

Impostazione della visualizzazione della data (Date Style)

(☞ pag. 107 [Date Style])

Il display della data può essere cambiato in [LCD/VF] → [Display Settings] → [Date Style].

Impostazione della visualizzazione dell'ora (Time Style)

(☞ pag. 107 [Time Style])

Il display dell'ora può essere cambiato in [LCD/VF] → [Display Settings] → [Time Style].

Visualizzazione di data/ora in ciascuna delle modalità di funzionamento

Durante la modalità Videocamera:

Vengono visualizzate data/ora dell'orologio integrato.

Durante la modalità Multimediale:

Vengono visualizzate data/ora di ripresa del clip in riproduzione.

Appare sul monitor LCD e sul mirino

È possibile visualizzare lo stato della videocamera, le informazioni sui supporti, la forma a zebra e i vari contrassegni dell'immagine video sul monitor LCD e sul mirino durante la ripresa.

Nota :

- Quando [Main Menu] → [A/V Set] → [Video Set] → [Display On TV] è impostato su "On", nell'immagine video del terminale di uscita del segnale video vengono visualizzate anche le schermate di stato e del menu.
(☞ pag. 108 [Display On TV])

Schermata di visualizzazione

Schermata di visualizzazione (VF/LCD) in modalità Videocamera

(☞ pag. 127 [Schermata di visualizzazione in modalità Videocamera])

- Ad ogni pressione del pulsante [DISPLAY], il display visualizza in sequenza tre schermate diverse.
(Visualizzazione 0 → 1 → 2 → 0)
- Premere il pulsante [STATUS] per passare alla schermata di stato.

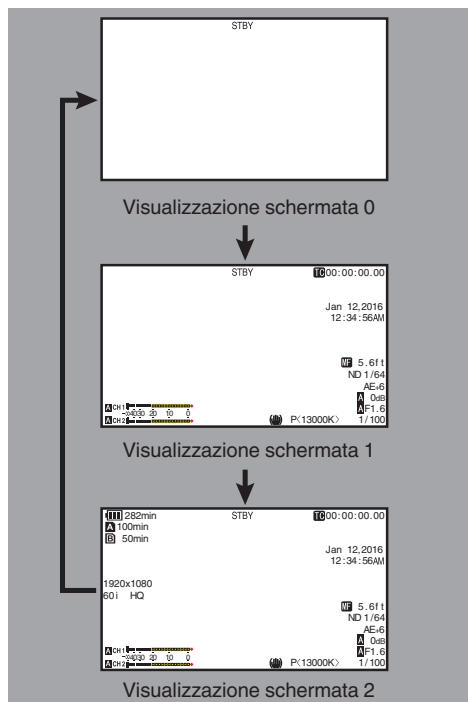

Schermata di visualizzazione (VF/LCD) in modalità Multimediale

(☞ pag. 132 [Schermata di visualizzazione in modalità Multimediale])

- Questa è la visualizzazione della schermata durante la riproduzione del clip in modalità Multimedia.
- Ad ogni pressione del pulsante [DISPLAY], il display visualizza in sequenza tre schermate diverse.
(Visualizzazione 0 → 1 → 2 → 0)

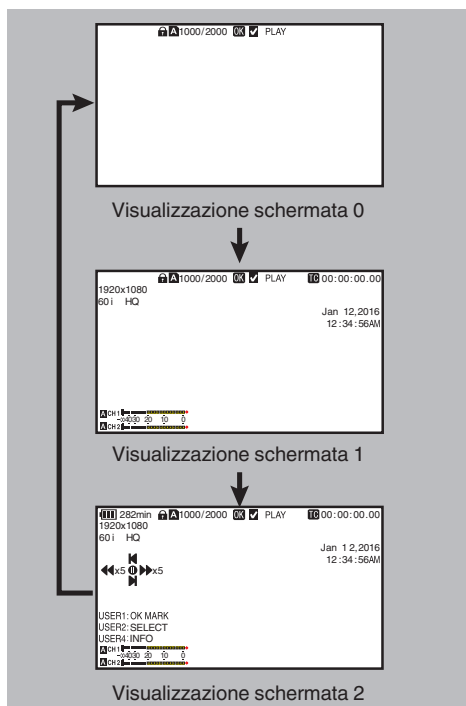

Schermata di stato

- Questa schermata consente di controllare le impostazioni correnti.
- Per visualizzare la schermata di stato, premere il pulsante [STATUS] nella schermata normale.
- La visualizzazione dello stato differisce secondo la modalità di funzionamento (due tipi).
(☞ pag. 14 [Modalità di funzionamento])
- Premere il pulsante [STATUS] per passare alla schermata di visualizzazione.
- Premere il pulsante [MENU/THUMB] in ogni schermata di stato (eccetto la schermata [Camera 1]/[Camera 2]) per entrare nella schermata di impostazione.
- Utilizzare il pulsante a forma di croce (◀▶) per passare da una schermata all'altra nel modo seguente:

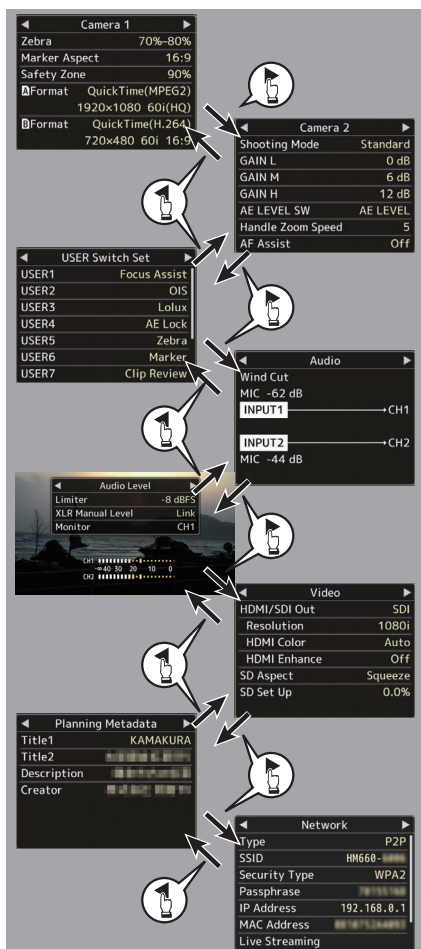

* Queste sono schermate di esempio per GY-HM660. Il contenuto visualizzato varia a seconda del modello e delle impostazioni.

Schermata Modalità USB

Questa schermata visualizza la modalità USB.

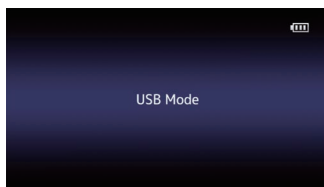

Schermo modalità modifica remota 660

Questa modalità permette di accedere alla pagina di modifica dei metadati registrati in un clip attraverso browser web su un dispositivo come smartphone, tablet o PC.

(☞ pag. 156 [Clip Metadata])

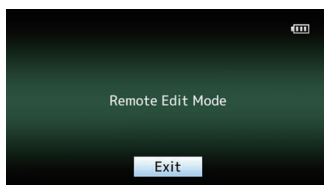

Visualizzazione avvertenza

La visualizzazione avvertenza avviene nella schermata di visualizzazione (modalità Videocamera, modalità Multimedia).

(☞ pag. 174 [Messaggi di errore e azioni])

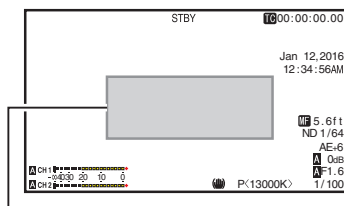

Area visualizzazione avvertenza

Regolazione del monitor LCD e del mirino

Possono essere monitorate le immagini video su questo registratore videocamera con il mirino, il monitor LCD o entrambi.

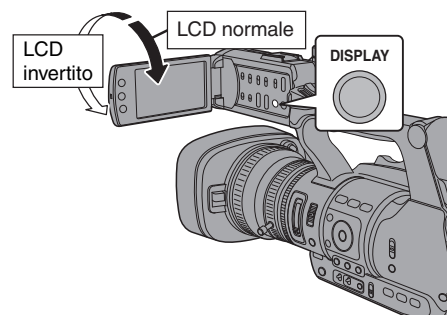

Visualizza sul monitor LCD e sullo schermo del mirino (VF)

Se [LCD/VF] → [LCD + VF] è impostato su "Off"

(☞ pag. 104 [LCD + VF])

Stato del monitor LCD		Display LCD	Display VF
LCD chiuso	LCD normale	SPENTO	ACCESO
	LCD invertito	ACCESO	SPENTO *
LCD aperto	LCD normale	ACCESO	SPENTO *
	LCD invertito	ACCESO	SPENTO *

* Selezionabile quando [LCD/VF] → [LCD + VF] è impostato su "On".

Nota :

- Premere e tenere premuto il pulsante [DISPLAY] per 2 secondi per ACCENDERE/ SPEGNERE il monitor LCD.
- La funzione di commutazione tra la visualizzazione dello schermo del monitor LCD e quello del mirino premendo il pulsante [DISPLAY] può essere annullata aprendo/ chiudendo o ruotando il monitor LCD.
- Lo schermo del mirino è sempre visualizzato quando [LCD/VF] → [LCD + VF] è impostato su "On".
- È possibile visualizzare contemporaneamente sia lo schermo del monitor LCD sia quello del mirino impostando [LCD/VF] → [LCD + VF] su "On".

(☞ pag. 104 [LCD + VF])

Regolazione del monitor LCD

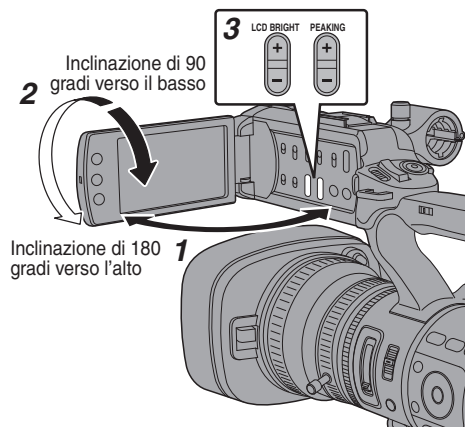

- 1 Aprire il coperchio LCD.
- 2 Inclinare il monitor LCD in una posizione che consenta una facile visualizzazione.

Ruotare il monitor LCD per regolare l'angolazione.

- Quando il monitor LCD è aperto, è possibile ruotarlo di 180 gradi verso l'alto o di 90 gradi verso il basso.
- La rotazione del monitor LCD di 180 gradi verso l'alto consente di vedere lo schermo dal lato dell'obiettivo. Per visualizzare l'immagine quando si osserva nella direzione opposta (immagine speculare), impostare come indicato di seguito:
Impostare [Main Menu] → [LCD/VF] → [LCD Mirror] sul pulsante Imposta "Mirror" → (●)

(☞ pag. 104 [LCD Mirror])

- 3 Regolare la luminosità, il contorno e il contrasto del monitor LCD.

È possibile cambiare l'angolazione e la luminosità del monitor LCD secondo le proprie esigenze di utilizzo.

La modifica della luminosità dello schermo non influisce sulle immagini registrate.

Regolazione della luminosità

Utilizzare il pulsante [LCD BRIGHT +/-] per regolare la luminosità del monitor LCD.

- Il pulsante [+] rende il monitor più luminoso e il pulsante [-] lo rende più scuro.
- Premere contemporaneamente i pulsanti [+] e [-] per tornare alle impostazioni standard.
- Durante la regolazione, il livello di luminosità è visualizzato sul monitor LCD.



Regolazione del Contorno

Utilizzare il pulsante [PEAKING +/-] per regolare il contorno del monitor LCD.
(Il contorno dello schermo del mirino verrà regolato contemporaneamente.)

- Il pulsante [+] aumenta la correzione del contorno, il pulsante [-] la diminuisce.
- Premere contemporaneamente i pulsanti [+] e [-] per tornare alle impostazioni standard.
- Durante la regolazione, il livello di contorno è visualizzato sul monitor LCD.

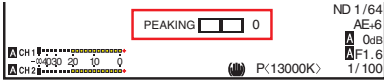

Regolazione del Contrasto

Utilizzare il menu [LCD Contrast] per regolare il contrasto del monitor LCD.

- Regolare utilizzando [Main Menu] → [LCD/VF] → [LCD Contrast].
- Aumentando il valore si aumenta il contrasto. [Impostazione dei valori: da +10 a -10] (valore predefinito: 0)

Regolazione del mirino

È possibile cambiare la luminosità e il picco dello schermo del mirino secondo le proprie esigenze di utilizzo.

La modifica della luminosità dello schermo non influisce sulle immagini registrate.

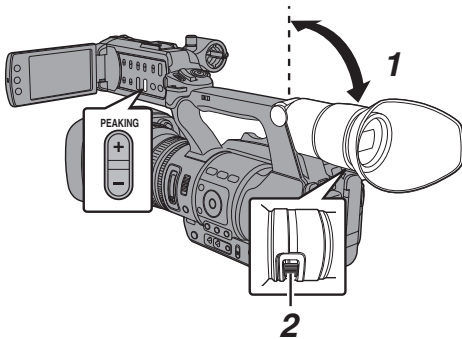

Avvertenza :

- Su questo registratore videocamera è utilizzato un mirino ad alta definizione per fornire un ambiente di focalizzazione di precisione. A causa delle caratteristiche del dispositivo di visualizzazione, potrebbero apparire colori sulle immagini quando si battono gli occhi. Non si tratta di un guasto. Ciò non influisce sulle immagini registrate, sull'uscita SDI, AV o HDMI.

- 1 Inclinare il mirino verticalmente nella posizione che consenta una facile visione.**
- 2 Girare la leva di regolazione della visibilità per regolare la messa a visibilità.**
Ruotare la leva di regolazione della visibilità per acuire l'immagine sullo schermo del mirino.
- 3 Regolare la luminosità, il contorno e il contrasto dello schermo del mirino.**

Regolazione della luminosità

Utilizzare il menu [VF Bright] per regolare la luminosità dello schermo del mirino.

- Regolare utilizzando [Main Menu] → [LCD/VF] → [VF Bright].
- Aumentando il valore si aumenta la luminosità. [Impostazione dei valori: da +10 a -10] (valore predefinito: 0)

Regolazione del Contorno

Utilizzare il pulsante [PEAKING +/-] per regolare il contorno dello schermo del mirino.

Il contorno del monitor LCD verrà regolato contemporaneamente.

(☞ pag. 33 [Regolazione del Contorno])

Nota :

- Quando [Main Menu] → [LCD/VF] → [LCD + VF] è impostato su "Off", è possibile effettuare operazioni dopo aver selezionato la visualizzazione del mirino premendo il pulsante [DISPLAY] per 2 secondi o più.

Regolazione del Contrasto

Utilizzare il menu [VF Contrast] per regolare il contrasto dello schermo del mirino.

- Regolare utilizzando [Main Menu] → [LCD/VF] → [VF Contrast].
- Aumentando il valore si aumenta il contrasto. [Impostazione dei valori: da +10 a -10] (valore predefinito: 0)

Visualizzazione in bianco e nero

È possibile visualizzare lo schermo del mirino in bianco e nero.

- [Main Menu] → [LCD/VF] → [VF Color] voce → Premere il pulsante Imposta (●) → Selezionare "Off" → Premere il pulsante Imposta (●).
(☞ pag. 104 [VF Color])

Assegnazione delle funzioni ai pulsanti utente

È possibile assegnare delle funzioni ai seguenti pulsanti e utilizzarli come pulsanti utente. Assegnando le funzioni ai pulsanti, l'usabilità del registratore della videocamera viene potenziata. Effettuare le impostazioni alle voci di menu corrispondenti a ciascun pulsante.

Pulsante	Voce del menu
Pulsante [FOCUS ASSIST/1]	[USER1]
Pulsante [OIS/2]	[USER2]
Pulsante [LOLUX/3]	[USER3]
Pulsante [AE LOCK/4]	[USER4]
Pulsante [ZEBRA/5]	[USER5]
Pulsante [MARKER/6]	[USER6]
Pulsante [C.REVIEW/7]	[USER7]
Pulsanti LCD a forma di croce (▲)	[LCD KEY▲]
Pulsanti LCD a forma di croce (▼)	[LCD KEY▼]
Pulsanti LCD a forma di croce (◀)	[LCD KEY◀]
Pulsanti LCD a forma di croce (▶)	[LCD KEY▶]

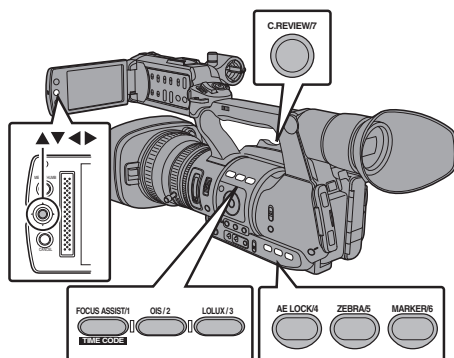

1 Assegnare le funzioni ai pulsanti dal menu.

Impostare le voci in [Main Menu] → [Camera Function] → [User Switch Set] → [USER1]-[USER7], [LCD KEY▲], [LCD KEY▶], [LCD KEY▼], [LCD KEY◀].
(☞ pag. 96 [Voce User Switch Set])

Nota :

- Le operazioni dei pulsanti utente sono interconnesse con le impostazioni del menu.
- Quando è visualizzata la schermata del menu, questi pulsanti funzionano come pulsanti operativi del menu.
(☞ pag. 90 [Operazioni fondamentali nella schermata del menu])

Spia del conteggio

Si tratta dell'indicatore di registrazione e avvertenza. Il funzionamento cambia secondo le impostazioni del menu.

La spia lampeggia quando la batteria o lo spazio rimanente sulla scheda SD sono scarsi. (solo modalità Videocamera)

* Impostare utilizzando [Main Menu] → [System] → [Tally Lamp].

(☞ pag. 112 [Tally Lamp])

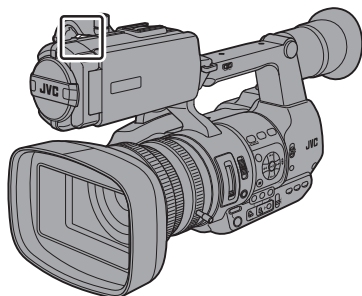

Impostazione del menu	Tally Lamp	Off	On
Informazioni funzionali	Avvertenza	-	▲
	Attenzione	-	■
Stato della registrazione	Registrazione	-	●
	Registrazione speciale *	-	●

- : Si illumina
- ▲ : Lampeggia quattro volte al secondo
- : Lampeggia 1 volta al secondo

* Stato in pausa durante la registrazione speciale ([Clip Continuous]).

(☞ pag. 76 [Registrazione continua clip])

Nota :

- Il lampeggiamento assume priorità rispetto all'accensione.

Scheda SD

Questo registratore videocamera salva le immagini e l'audio registrati sulla scheda SD (venduta separatamente) inserita nell'apposito alloggiamento.

Schede utilizzabili

Utilizzare una scheda SD di classe 6/10.

Nota : _____

- A seconda del formato di registrazione, è anche possibile utilizzare una scheda SD di Classe 4 o con prestazioni superiori.
(☞ pag. 42 [Selezione di Definizione del sistema, Formato file e Formato video])
- Per utilizzare una scheda SDHC, impostare [4GB File Spanning(SDXC)] su "On".
(☞ pag. 117 [4GB File Spanning(SDXC)])

Avvertenza : _____

- L'utilizzo di schede diverse da quelle di Panasonic, TOSHIBA o SanDisk potrebbe causare errori di registrazione o perdita di dati.

Tempo di registrazione stimato delle schede SD

Il tempo di registrazione stimato è solo indicativo. Potrebbero sussistere differenze in funzione della scheda SD in uso e della condizione della batteria.

(☞ pag. 114 [A] Resolution [660], Resolution [620])

(☞ pag. 115 [B] Resolution [660])

(☞ pag. 114 [A] Frame & Bit Rate [660], Frame & Bit Rate [620])

(☞ pag. 115 [B] Frame & Bit Rate [660])

	QuickTime/MP4/MXF		
	MPEG2/HD		
	SP	HQ	
	720p	1080i	720p/1080i/1080p
4 GB	22	17	12
8 GB	45	35	25
16 GB	90	70	50
32 GB	180	140	100
64 GB (SDXC)	360	280	200
128 GB (SDXC)	720	560	400

(Unità: minuto)

	AVCHD				
	HQ	HQ	SP	LP	EP
	1080p		1080i		
4 GB	16	19	25	46	82
8 GB	33	39	50	95	168
16 GB	67	78	100	190	336
32 GB	135	156	200	380	672
64 GB (SDXC)	270	312	400	760	1344
128 GB (SDXC)	540	624	800	1520	2688

(Unità: minuto)

	QuickTime				
	H.264/HD		H.264/SD	H.264/Web	
	XHQ	UHQ	-	HQ	LP
	1080i/1080p		480i/576i	960p	480p
4 GB	9	12	47	130	285
8 GB	18	25	95	270	580
16 GB	36	50	190	540	1160
32 GB	72	100	380	1080	2320
64 GB (SDXC)	145	200	760	2160	4720
128 GB (SDXC)	290	400	1520	4320	9440

(Unità: minuto)

Nota : _____

- Se la scheda SD contiene file registrati da dispositivi diversi da questo registratore videocamera o file salvati da un PC, il tempo registrabile potrebbe essere inferiore oppure i dati potrebbero non essere registrati correttamente.
- Il numero di video che possono essere registrati su una singola scheda SD con questa videocamera per ciascun formato file è limitato. Fino a 600 video possono essere registrati per il formato file "QuickTime" e 4000 video per il formato file "AVCHD". Quando il numero massimo di video viene raggiunto, lo spazio rimanente viene visualizzato come "0 min" indipendentemente dal tempo di registrazione stimato, e non è possibile registrare altri video.

Interruttore di protezione dalla scrittura sulla scheda SD

- ① Fa scorrere l'interruttore di protezione dalla scrittura verso l'alto per abilitare la scrittura o l'eliminazione.
- ② Fa scorrere l'interruttore di protezione dalla scrittura verso il basso per impedire la scrittura o l'eliminazione. (le immagini nella scheda sono protette).



Scrittura/eliminazione abilitate Scrittura/eliminazione disabilitate

Inserimento di una Scheda SD

Questo registratore videocamera è dotato di due alloggiamenti per schede (alloggiamento A e B) per la registrazione e la riproduzione audio/video.

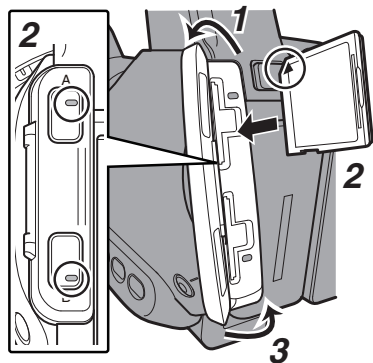

1 Aprire il coperchio della scheda SD.

2 Inserire una scheda SD con l'angolo dentellato rivolto verso l'alto.

L'indicatore di stato dell'alloggiamento in cui è stata inserita la scheda si accende di colore rosso.

3 Chiudere il coperchio della scheda SD.

Indicatore stato alloggiamento scheda

La tabella seguente mostra gli stati rispettivi degli alloggiamenti A e B.

Spia	Stato alloggiamento
Si accende in rosso	È in corso l'accesso alla scheda SD. (scrittura/lettura dati) Non spegnere l'alimentazione del registratore videocamera né rimuovere la scheda SD.
Si illumina in verde	In attesa. La scheda SD inserita può essere utilizzata per la registrazione o la riproduzione.
La spia si spegne	<ul style="list-style-type: none"> • La scheda SD non è inserita. • È inserita una scheda inutilizzabile. • È inserita una scheda SD ma è selezionato un alloggiamento diverso.

Rimozione della scheda SD

1 Verificare che non vi sia accesso in corso alla scheda SD da rimuovere (l'indicatore di stato dell'alloggiamento della scheda si accende in rosso).

2 Aprire il coperchio della scheda SD.

3 Spingere la scheda SD e rimuoverla dall'alloggiamento.

4 Chiudere il coperchio della scheda SD.

Nota :

- Se entrambi gli alloggiamenti contengono una scheda SD utilizzabile, viene utilizzato l'alloggiamento selezionato in precedenza.

Avvertenza :

- Si può verificare la perdita di dati se si spegne il registratore videocamera o si rimuove la scheda SD durante l'accesso alla stessa. I dati registrati sulla scheda, compreso il file attualmente in accesso, potrebbero essere danneggiati. Assicurarsi che l'indicatore di stato sia acceso in verde o sia spento prima di spegnere l'alimentazione o rimuovere la scheda SD.
- Se si rimuove erroneamente la scheda durante l'accesso alla stessa, reinserirla solo dopo che l'indicatore di stato si è spento.
- La scheda SD potrebbe non essere riconosciuta se viene inserita e rimossa in un breve lasso di tempo. Se ciò accade, rimuovere la scheda e attendere alcuni secondi prima di reinserirla.

Cambio di scheda SD

Quando in entrambi gli alloggiamenti è inserita una scheda SD, è possibile utilizzare il pulsante [SLOT A/B] per sostituire la scheda in uso.

Quando la memoria di una scheda SD si esaurisce durante la registrazione, i dati in registrazione passano automaticamente sull'altra scheda.

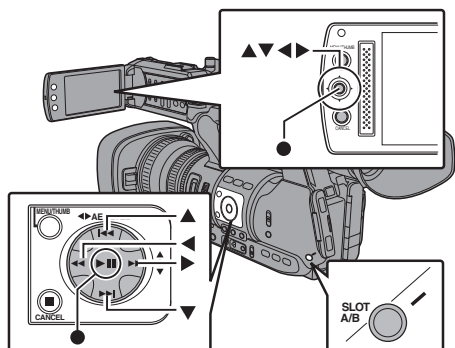

Nota :

- Il pulsante [SLOT A/B] è disabilitato durante la registrazione o la riproduzione. La commutazione delle schede non avviene anche se si preme il pulsante.

Formattazione (inizializzazione) delle schede SD

Quando sono inserite le schede seguenti, appare [!FORMAT] nell'area di visualizzazione supporto rimanente.

Formattare la scheda mediante il menu del registratore videocamera.

- Schede SD non formattate
- Schede SD formattate secondo specifiche diverse

* Per ulteriori dettagli sul funzionamento del menu, consultare "[Operazioni fondamentali nella schermata del menu]" (pag. 90).

Avvertenza :

- Accertarsi di formattare la scheda SD su questo registratore videocamera. Le schede SD formattate su un PC e su un'altra periferica non possono essere utilizzate su questo registratore videocamera.
- [!RESTORE] appare sull'area di visualizzazione del supporto rimanente quando si inserisce una scheda SD che deve essere ripristinata.

1 Selezionare [System] → [Media] → [Format Media].

(pag. 111 [Format Media])

2 Selezionare l'alloggiamento della scheda SD da formattare e premere il pulsante Imposta (●).

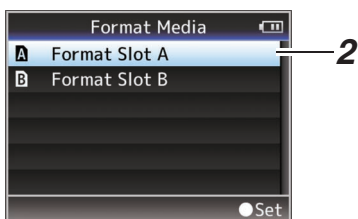

3 Appare lo stato della scheda SD selezionata.

4 Selezionare [Format] e premere il pulsante Imposta (●).

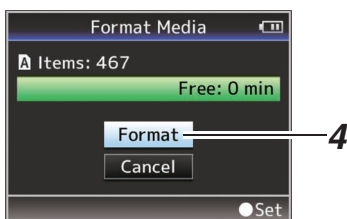

5 La formattazione inizia.

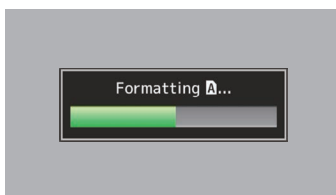

6 La formattazione è completata.

Una volta completata la formattazione, appare "Complete" e il registratore videocamera torna alla schermata [Format Media].

Nota : _____

- Durante la formattazione, il funzionamento del menu non è disponibile ma è possibile iniziare la registrazione. Tuttavia, ciò è disponibile solo quando è inserita una scheda SD registrabile sull'altro alloggiamento.
- La formattazione non può essere eseguita nei casi seguenti.
 - La registrazione è in corso sulla scheda SD da formattare.
 - La scheda SD non è inserita.
 - L'interruttore di protezione dalla scrittura della scheda SD è impostato (è visualizzato ).

Avvertenza : _____

- Se si formatta la scheda SD, tutti i dati registrati sulla stessa, inclusi i dati video e i file di impostazione, saranno eliminati.

Ripristino della scheda SD

È necessario ripristinare la scheda SD se si verifica un'anomalia ai dati sulla scheda per qualsiasi motivo.

Nota : _____

- [!RESTORE] appare sull'area di visualizzazione del supporto rimanente quando si inserisce una scheda SD che deve essere ripristinata.

1 Selezionare [System] → [Media] → [Restore Media].

(☞ pag. 111 [Restore Media])

2 Selezionare la scheda SD da ripristinare e premere il pulsante Imposta (●).



3 Il ripristino ha inizio.



4 Il ripristino è completato.

- Una volta completato il ripristino, appare "Complete" e il registratore videocamera torna alla schermata [Restore Media].
- Quando non è inserito alcun supporto che richiede il ripristino, il registratore videocamera torna alla schermata [Media].

Avvertenza : _____

- [Restore Media] può essere selezionato solo in modalità Videocamera. In ogni caso, non può essere selezionato mentre il registratore videocamera sta registrando. Selezionare [Restore Media] in modalità Videocamera quando il registratore videocamera non sta registrando.
- [Restore Media] non ripristina completamente la scheda SD allo stato originale. Se il ripristino non riesce, sostituire o formattare la scheda SD. Tenere presente che la formattazione cancella tutte le informazioni nella scheda SD.
- Il ripristino non può essere eseguito nei casi seguenti.
 - Il registratore videocamera sta registrando.
 - La scheda SD non è inserita.
 - L'interruttore di protezione dalla scrittura della scheda SD è impostato (è visualizzato ).

Clip registrati sulle schede SD

Cartelle nella scheda SD

Le immagini registrate sono divise nelle rispettive cartelle come dalle impostazioni di menu riportate sotto.

* Selezionare la cartella sulla quale registrare dal menu.

(☞ pag. 117 [Recording in DCIM Folder])

■ **660**

System	AFormat/ BFormat	Cartella registrazione
HD	QuickTime (MPEG2)	DCIM o PRIVATE/JVC/CQAV*
	MP4(MPEG2)	PRIVATE/JVC/BPAV
	MXF(MPEG2)	PRIVATE/JVC/CMAV
HD/Web	AVCHD	PRIVATE/AVCHD
HD/SD/Web	QuickTime(H.264)	DCIM o PRIVATE/JVC/CQAVC*

■ **620**

System	Format	Cartella registrazione
HD	QuickTime (MPEG2)	DCIM o PRIVATE/JVC/CQAV*
	MP4(MPEG2)	PRIVATE/JVC/BPAV
	AVCHD	PRIVATE/AVCHD
HD/SD	QuickTime(H.264)	DCIM o PRIVATE/JVC/CQAVC*

Nota :

- Quando [System] è impostato su "HD+Web", i file web (formato MOV) verranno registrati nella cartella [DCIM]. **660**
- Formattando (inizializzando) la scheda SD dal menu [Format Media] sul registratore videocamera, verranno generate le cartelle necessarie per la registrazione secondo le impostazioni [System] attuali.
- Quando si modificano le impostazioni [System] e [QuickTime(MPEG2)], le cartelle necessarie per procedere alla registrazione come da impostazioni attuali saranno generate automaticamente.

Avvertenza :

- Quando si sposta o si cancella una clip all'interno della cartella usando Explorer (Windows) o Finder (Mac), la registrazione sulla scheda SD può fallire se non si esegue la formattazione (avvio) della scheda.

Clip (dati registrati) e nome clip

- Quando la registrazione viene fermata, le immagini, l'audio e i dati di accompagnamento che vengono registrati dall'inizio alla fine, vengono registrati come "clip" unico sulla scheda SD.
- Un nome clip di 8 caratteri viene generato automaticamente per il clip registrato. ("Clip Name Prefix" + "numero di clip")

- Quando [Main Menu] → [System] → [Record Set] → [Record Format] → [AFormat] è impostato su "AVCHD", il nome del clip generato è formato solo dal Numero di clip (numero a 5 cifre). (☞ pag. 114 [AFormat **660**, Format **620**])

Esempio: Nel caso di QuickTime/MP4

ABCG0001

Numero di clip
Viene assegnato automaticamente un numero in ordine ascendente nell'ordine di registrazione.
Il numero del clip può essere reimpostato nel menu.*

Clip Name Prefix (qualsiasi serie di quattro caratteri alfanumerici)
Questo viene impostato su "xxxxG" ("xxx" indica le ultime 3 cifre del numero di serie).

- * [Clip Set] → [Reset Clip Number] (☞ pag. 118 [Reset Clip Number])

Nota :

- Prima di iniziare la registrazione, è possibile impostare qualsiasi carattere come prefisso del nome clip utilizzando [Main Menu] → [System] → [Record Set] → [Clip Set] → [Clip Name Prefix]. (☞ pag. 118 [Clip Name Prefix])
- Le modifiche non possono essere apportate dopo la registrazione.

Clip registrati

- Il materiale registrato potrebbe essere suddiviso in più file, i quali tuttavia possono essere riprodotti senza interruzioni sul registratore videocamera.
- I clip possono essere registrati sulle due schede SD negli alloggiamenti A e B in funzione del tempo di registrazione del clip.
- Quando si copiano i video in formato file MP4 sul disco rigido del PC, si consiglia di utilizzare [JVC ProHD Clip Manager Software], contenuto nel disco in dotazione, per mantenere la continuità.

Avvertenza :

- Un clip registrato su diverse schede non può essere riprodotto con continuità. La riproduzione continua è possibile solo quando la registrazione è eseguita su una sola scheda.

Funzione di blocco del funzionamento

È possibile usare questa funzione per evitare errori di funzionamento della videocamera.

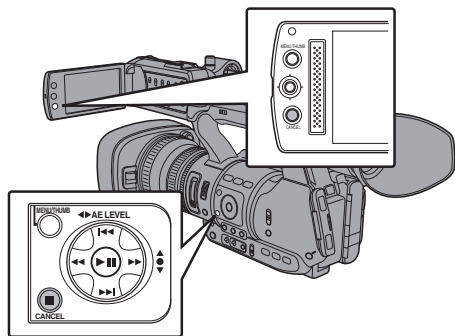

1 Quando è selezionata la modalità Videocamera (quando compare la schermata di visualizzazione), premere e tenere premuto il pulsante [CANCEL] per 5 secondi o più.

- Il blocco operativo si accende, e un'icona di blocco operativo (🔒) appare sulla schermata di visualizzazione.

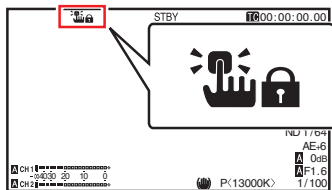

- Premere nuovamente il pulsante [CANCEL] per 5 secondi o più per spegnere il blocco operativo.

Nota :

- La funzione blocco funzionamento può essere utilizzata solo nella modalità Videocamera. (pag. 14 [Modalità di funzionamento])
- L'alimentazione si spegne e il blocco di funzionamento viene liberato.
- Il pulsante [CANCEL] sulla sezione del monitor LCD non può essere usato per attivare/disattivare ("On/Off") la funzione di blocco del funzionamento.
- Le seguenti operazioni a distanza sono possibili anche quando la funzione di blocco funzionamento è accesa ("On").
 - Funzionamento a distanza dal telecomando cablati collegato al terminale [REMOTE].
 - Funzionamento a distanza della videocamera tramite accesso via browser web di rete su dispositivi come smartphone, tablet o PC.

Il blocco del funzionamento non si applica ai seguenti pulsanti e interruttori.

- Interruttore [POWER ON/OFF(CHG)]
- Interruttore [ND FILTER]
- Interruttore di selezione TC [IN/OUT]
- Tutti gli interruttori all'interno del monitor LCD estraibile (tuttavia, il funzionamento della manopola di regolazione [CH1/CH2] viene bloccato)
- Anello di focalizzazione
- Leva dello zoom sull'impugnatura/leva dello zoom sul manico/anello dello zoom sulla sezione dell'obiettivo
- Interruttore [ZOOM SERVO/MANUAL]
- [FIX/VAR/OFF] Interruttore velocità Zoom
- Anello dell'iride
- Pulsante [REC] (nella parte superiore del manico, sull'impugnatura e sul fondo della lente)

Nota :

- Il blocco del funzionamento non si applica neanche al pulsante [REC] sul fondo della lente se [Camera Function] → [User Switch Set] → [Front REC] è impostato su "Rec".

Procedure di ripresa fondamentali

Preparazioni

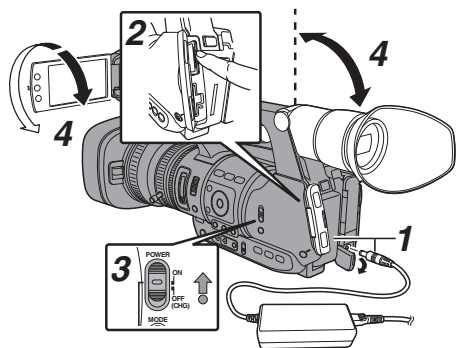

1 Alimentare il registratore videocamera con la batteria o l'adattatore CA.

(☞ pag. 24 [Alimentazione])

2 Inserire una Scheda SD.

(☞ pag. 35 [Scheda SD])

3 Accendere l'alimentazione del registratore videocamera.

Tenere premuto il pulsante di blocco (blu) al centro dell'interruttore [POWER ON/OFF(CHG)] per impostare su "ON". Il registratore videocamera si avvia in modalità videocamera ed è pronto per la registrazione.

4 Regolare l'angolazione del monitor LCD e del mirino.

(☞ pag. 32 [Regolazione del monitor LCD e del mirino])

Ripresa

1 Configurare le impostazioni degli ingressi audio e video.

Occorre configurare le impostazioni video, quali la regolazione della luminosità (iride, guadagno, otturatore) e quella del bilanciamento del bianco per iniziare la ripresa. È inoltre necessario regolare le impostazioni di ingresso audio e il livello di registrazione audio per la registrazione dell'audio.

- Regolazione della luminosità (☞ pag. 49 [Regolazione della luminosità])
- Regolazione del Bilanciamento del bianco (☞ pag. 55 [Regolazione del Bilanciamento del bianco])
- Regolazione delle impostazioni di ingresso audio e del livello di registrazione (☞ pag. 59 [Registrazione audio])

2 Premere il pulsante [REC] per avviare la registrazione sulla scheda SD.

Il registratore videocamera è dotato di tre tasti [REC]. Per impostazione predefinita, è possibile utilizzare qualsiasi pulsante [REC] per avviare/fermare la registrazione.

La spia del conteggio si accende in rosso durante la registrazione.

- Operazione di zoom (☞ pag. 44 [Operazione di zoom])
- Regolazione della messa a fuoco (☞ pag. 45 [Funzionamento della focalizzazione])

Nota :

- Se entrambi gli alloggiamenti contengono schede registrabili per impostazione predefinita di fabbrica, premendo il pulsante [REC] si avvia la registrazione solo sul supporto nell'alloggiamento selezionato. Quando [Main Menu] → [System] → [Record Set] → [Slot Mode] è impostato su "Dual", è possibile effettuare la registrazione simultaneamente sulle schede presenti in entrambi gli alloggiamenti. (☞ pag. 72 [Dual Rec])
- La spia del conteggio può essere spenta da [System] → [Tally Lamp]. (☞ pag. 112 [Tally Lamp])

3 Controllare le immagini catturate più di recente.

- Premere il pulsante [C.REVIEW/7] sull'obiettivo per attivare la funzione Revisione clip. Le immagini catturate più di recente vengono riprodotte sugli schermi del monitor LCD e del mirino.
- Terminata la riproduzione, il registratore videocamera torna in modalità di attesa (STBY). (☞ pag. 70 [Visione immediata dei clip registrati (Revisione clip)])

Nota :

- [Clip Review] è assegnato al pulsante [C.REVIEW/7] per impostazione di fabbrica.
- [Clip Review] può anche essere assegnato agli altri pulsanti utente. (☞ pag. 34 [Assegnazione delle funzioni ai pulsanti utente])

Selezione di Definizione del sistema, Formato file e Formato video

Su questo registratore videocamera è possibile selezionare la risoluzione per la registrazione video (HD, SD o Web), il formato dei file per la registrazione/riproduzione e il formato di registrazione video.

Nota : _____

- Effettuare la selezione in [Main Menu] → [Record Format].

Selezione di una definizione del sistema

Le seguenti definizioni sono disponibili per la selezione.

- HD:
Registra in qualità HD (alta definizione).
- SD:
Registra in qualità SD (definizione standard).
- Web **660** :
Registra ad una risoluzione adatta per la distribuzione sul web (1440x1080, 960x540, 720x480, 720x576 o 480x270)

È possibile scegliere una definizione per le immagini registrate tra le seguenti voci sotto [System].

- HD:
Registrazioni in qualità HD per gli alloggiamenti A e B.
- SD:
Registrazioni in qualità SD per gli alloggiamenti A e B.
- HD+SD **660** :
Registrazioni in qualità HD per l'alloggiamento A e in qualità SD per l'alloggiamento B.
(☞ pag. 72 [Registrazione a due diverse definizioni contemporaneamente **660**])
- HD+Web **660** :
Registrazioni in qualità HD per l'alloggiamento A e in qualità Web per l'alloggiamento B.
(☞ pag. 72 [Registrazione a due diverse definizioni contemporaneamente **660**])

Selezione di un formato file

Selezionare un formato file in [A]Format/[B]Format] **660** o [Format] **620**.

I seguenti formati file sono disponibili per la selezione.

- QuickTime(MPEG2):
Formato file QuickTime (.MOV)
- MP4(MPEG2):
Formato file MP4
- MXF(MPEG2) **660** :
MXF (material exchange format o formato di scambio materiale)
- AVCHD:
Formato file AVCHD
- QuickTime(H.264):
Formato QuickTime (.MOV)

Nota : _____

- “MXF(MPEG2)” non è disponibile per la selezione nella serie GY-HM620. **620**
- Le opzioni disponibili variano nel modo seguente a seconda dell'impostazione delle [System].
 - **660**
 - Quando vengono impostati “HD”, “HD+SD” o “HD+Web”, le opzioni per l'alloggiamento A sono:
QuickTime(MPEG2), MP4(MPEG2), MXF(MPEG2), AVCHD, QuickTime(H.264)
 - Quando vengono impostati “SD” o “HD+SD”, l'opzione per l'alloggiamento B è:
QuickTime(H.264)
 - Quando viene impostato “HD+Web”, l'opzione per l'alloggiamento B è:
QuickTime(H.264), AVCHD
 - **620**
 - Per “HD”:
QuickTime(MPEG2), MP4(MPEG2), AVCHD, QuickTime(H.264)
 - Per “SD”:
QuickTime(H.264)

Selezione di un formato video

- Selezionare un [Record Format] dall'elenco dei formati.
I [A]Frame & Bit Rate/[B]Frame & Bit Rate selezionabili cambiano in funzione delle impostazioni di [System], [A]Format] e [A]Resolution].
- Il bit rate di registrazione (video) è di 50 Mbps in “XHQ”, di 35 Mbps VBR in “UHQ” e “HQ”, e di 18,3 Mbps (25 Mbps in caso di 1080i) CBR in “SP”.
- Il bit rate di registrazione (velocità di sistema) è come segue quando [A]Format/[B]Format] **660** o [Format] **620** è impostato su “AVCHD”.
 - “HQ” (60p/50p): 28 Mbps VBR
 - “HQ” (60i/50i): 24 Mbps VBR
 - “SP”: 18 Mbps VBR
 - “LP”: 9 Mbps VBR
 - “EP”: 5 Mbps VBR

Elenco dei formati

Di seguito è riportato un elenco dei formati file e dei formati video che è possibile selezionare su questo registratore videocamera.

- Quando [System] è impostato su "HD", "HD+SD" o "HD+Web", le opzioni per l'alloggiamento A **660** sono:
Quando [System] è impostato su "HD" **620** :

Record Format			System		
Format	Resolution	Frame & Bit Rate	HD	HD +SD	HD +Web
MP4 (MPEG2) QuickTime (MPEG2) MXF (MPEG2) 660	1920x1080	60i (HQ), 30p (HQ)	✓	✓	✓
		50i (HQ), 25p (HQ), 24p (HQ)	✓	-	✓
MP4 (MPEG2) QuickTime (MPEG2) 620	1440x1080	60i (HQ), 60i (SP) (*1)	✓	✓	✓
		50i (HQ), 50i (SP) (*1)	✓	-	✓
QuickTime (MPEG2) 620	1280x720	60p (HQ), 30p (HQ), 60p (SP) (*1)	✓	✓	✓
		50p (HQ), 25p (HQ), 24p (HQ), 50p (SP) (*1)	✓	-	✓
		60p (HQ), 50p (HQ)	✓	-	-
		60i (HQ), 60i (SP)	✓	-	✓
AVCHD (*2)	1920x1080	60i (LP), 50i (EP)	✓	✓	✓
		60i (HQ), 60i (SP)	✓	-	✓
		50i (HQ), 50i (SP)	✓	-	✓
		60i (LP), 60i (EP)	✓	✓	✓
QuickTime (H.264)	1920x1080	60p (XHQ), 50p (XHQ)	✓	-	-
		60i (XHQ), 30p (XHQ), 60i (UHQ), 30p (UHQ)	✓	✓	✓
		50i (XHQ), 25p (XHQ), 24p (XHQ), 50i (UHQ), 25p (UHQ), 24p (UHQ)	✓	-	✓

*1 Compatibile HDV

*2 Registrabile utilizzando Classe 4

Nota :

- Quando il file MXF è impostato su "1280x720", è possibile selezionare solo "60p(HQ)" o "50p(HQ)". **660**
- Il file MXF non può essere selezionato. **620**

- Quando [System] è impostato su "SD" o "HD+SD", le opzioni per l'alloggiamento B **660** sono:

Quando [System] è impostato su "SD" **620** :
Il formato video è fissato come segue, secondo il modello.

Record Format			Annotazioni
Format	Resolution	Frame & Bit Rate	
QuickTime (H.264)	720 x 480	60i (Modello U)	Registrabile utilizzando Classe 4
	720 x 576	50i (Modello E)	

- Opzioni per l'alloggiamento B quando [System] è impostato su "HD+Web" **660** :

Record Format			Annotazioni
Format	Resolution	Frame & Bit Rate	
QuickTime (H.264)	480x270	30p(LP)	Registrabile utilizzando Classe 4
		25p(LP)	
		24p(LP)	
		30p(HQ)	
AVCHD	1440 x 1080	25p(HQ)	
		24p(HQ)	
		60i(LP)	
		60i(EP)	
		50i(LP)	
		50i(EP)	

Nota :

- [Frame & Bit Rate] è fissato a seconda dell'impostazione di [Frame & Bit Rate] per l'alloggiamento A.

Selezione del formato dei video SD

Selezionare un formato video SD quando [System] è impostato su "SD" o "HD+SD" **660**.

È possibile scegliere "16:9" o "4:3".

Nota :

- Quando [System] è impostato su "HD" o "HD+Web", il formato è fisso su "16:9". **660**

Impostazione del menu Record Format

- 1 Visualizzare il menu [Main Menu] → [Record Format].
- 2 Impostare ogni voce.
- 3 Al termine dell'impostazione di tutte le voci, premere il pulsante [FOCUS ASSIST/1].
 - Il formato di registrazione è cambiato.
 - Un messaggio "Please Wait..." compare sullo schermo durante il cambio.

Operazione di zoom

Regola l'angolo di visualizzazione.

Percentuale di zoom: da 1x a 23x (solo zoom ottico)
Lo zoom può essere attivato usando una delle tre leve/aneli descritti in basso.

- Leva dello zoom sull'impugnatura
- Leva dello zoom sul manico
- Anello dello zoom sulla sezione obiettivo: Funziona come anello dello zoom quando l'interruttore [ZOOM SERVO/MANUAL] è impostato su "MANUAL".

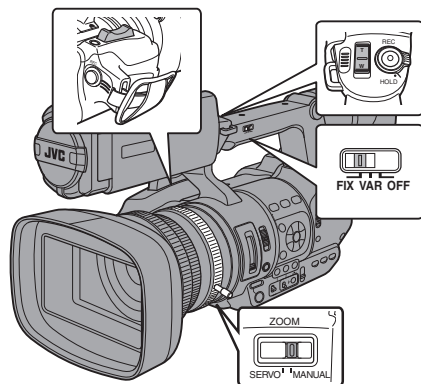

Uso della leva dello zoom sull'impugnatura

- 1 Impostare l'interruttore [ZOOM SERVO/MANUAL] su "SERVO".
- 2 Premere la leva dello zoom per zoomare.
 - La velocità dello zoom cambia a seconda di quanto si preme la leva dello zoom.
 - Esegue lo zoom in grandangolo e aumenta l'angolo di visione quando "W" è premuto.
 - Esegue lo zoom in telefoto e diminuisce l'angolo di visione quando "T" è premuto.
 - Una barra dello zoom appare durante l'operazione di ingrandimento

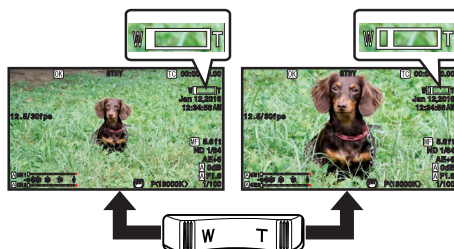

Uso della leva dello zoom sul manico

- 1 Impostare l'interruttore [ZOOM SERVO/MANUAL] su "SERVO".
- 2 Impostare l'interruttore della velocità dello zoom [FIX/VAR/OFF] su "FIX" o "VAR".

Nota :

- Impostando su "FIX" sarà possibile utilizzare lo zoom alla velocità impostata in [Handle Zoom Speed].
 - Impostare la velocità dello zoom mediante [Main Menu] → [Camera Function] → [Handle Zoom Speed].
- (pag. 95 [Handle Zoom Speed])
- Impostando su "VAR" si cambierà la velocità dello zoom in base alla pressione esercitata sulla leva.

- 3 Premere la leva dello zoom sul manico per zoomare.

Nota :

- Quando l'interruttore della velocità dello zoom [FIX/VAR/OFF] è impostata su "OFF" la leva dello zoom sulla sezione del manico non può essere utilizzata.

Uso dell'anello dello zoom in corrispondenza della sezione obiettivo

1 Impostare l'interruttore [ZOOM SERVO/MANUAL] su "MANUAL".

È possibile regolare l'angolo di visualizzazione preferito girando l'anello dello zoom.

Salvataggio/richiamo della posizione corrente dello zoom (Zoom preimpostato)

Consente di registrare fino a tre posizioni dello zoom.

1 Assegnare la funzione "Preset Zoom1", "Preset Zoom2" o "Preset Zoom3" a uno dei pulsanti utente.

(☞ pag. 34 [Assegnazione delle funzioni ai pulsanti utente])

(☞ pag. 96 [Da USER1 a USER7, LCD KEY▲, LCD KEY▶, LCD KEY▼, LCD KEY◀])

2 Salvare la posizione corrente dello zoom.

- Premere uno dei pulsanti assegnati alle "Preset Zoom1", "Preset Zoom2" o "Preset Zoom3" per più di 1 secondo.
- L'attuale posizione dello zoom verrà memorizzata.

3 Richiamare la posizione dello zoom memorizzata.

- Premere uno dei pulsanti assegnati alle "Preset Zoom1", "Preset Zoom2" o "Preset Zoom3" e rilasciare entro 1 secondo.
- Il registratore videocamera zuma fino alla posizione dello zoom memorizzata.

Nota :

- Per richiamare la posizione dello zoom memorizzata, impostare l'interruttore [ZOOM SERVO/MANUAL] su "SERVO".
- Impostare la velocità per lo spostamento alla posizione dello zoom preimpostata e il tasso di variazione per l'avvio e l'arresto del funzionamento dello zoom preimpostato in [Main Menu] → [Camera Function] → [Preset Zoom1] su [Preset Zoom3].
(☞ pag. 97 [Preset Zoom1, Preset Zoom2, Preset Zoom3])
- Se si attuano altri movimenti con lo zoom durante il richiamo della posizione dello zoom, il richiamo verrà annullato.

Funzionamento della focalizzazione

Regolazione della focalizzazione manualmente

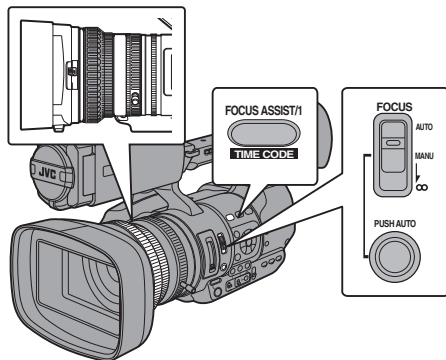

1 Impostare l'interruttore [FOCUS AUTO/MANU/∞] su "MANU".

L'icona della focalizzazione manuale MF appare sullo schermo.

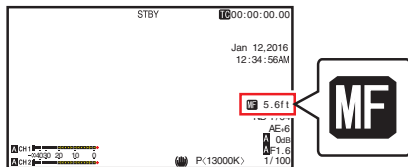

Nota :

- Se [Main Menu] → [LCD/VF] → [Display Settings] → [Focus] è impostato su "Off", l'icona MF non apparirà.
(☞ pag. 106 [Focus])

2 Girare l'anello di focalizzazione per regolare la messa a fuoco.

Nota :

- Utilizzando la funzione di Focus Assist o messa a fuoco allargata risulta più semplice mettere a fuoco.
(☞ pag. 47 [Funzione di assistenza della focalizzazione])
(☞ pag. 47 [Funzione di messa a fuoco allargata])
- Premendo il pulsante [FOCUS AUTO] in modalità Focalizzazione manuale, si attiva la modalità di Focalizzazione automatica "one push"; tenendo premuto il pulsante [FOCUS AUTO], invece, si attiva la modalità Pulsante automatico di focalizzazione.
(☞ pag. 46 [Messa a fuoco automatica a un tocco])
(☞ pag. 46 [Impostazione temporanea della Focalizzazione automatica (Messa a fuoco automatica a pressione)])

Regolazione della focalizzazione automaticamente

Impostare l'interruttore [FOCUS AUTO/MANU/∞] su "AUTO".

L'icona della focalizzazione automatica **AF** appare sullo schermo.

Nota :

- Se [Main Menu] → [Camera Function] → [AF Assist] è impostato su "Area" o "Far/Near", è possibile ruotare la ghiera di messa a fuoco per spostare il punto di messa a fuoco automatica quando si è in modalità di regolazione automatica della messa a fuoco. (☞ pag. 95 [AF Assist])
- Se [Main Menu] → [LCD/VF] → [Display Settings] → [Focus] è impostato su "Off", non apparirà l'icona della focalizzazione automatica. (☞ pag. 106 [Focus])

Messa a fuoco automatica a un tocco

Mentre si è in modalità Focalizzazione manuale, premendo il pulsante [PUSH AUTO] (entro 1 minuto) il registratore videocamera mette a fuoco automaticamente il centro della cornice.

Nota :

- Il rilevamento del volto non funziona durante la funzione di messa a fuoco automatica a un tocco.
- L'AF assistito non funziona.
- Al termine dell'operazione, il registratore videocamera ritorna automaticamente alla modalità di Focalizzazione manuale.
- La funzione di Messa a fuoco automatica a un tocco funziona con enfasi sulla velocità di messa a fuoco. Questa funzione non è adatta durante la registrazione.

Impostazione temporanea della Focalizzazione automatica

(Messa a fuoco automatica a pressione)

- Il registratore videocamera passerà temporaneamente alla modalità Focalizzazione automatica e regolerà automaticamente la focalizzazione quando si preme il pulsante [PUSH AUTO] durante la ripresa in modalità Focalizzazione manuale.
- Rilasciare il pulsante [PUSH AUTO] per tornare alla modalità Focalizzazione manuale.

Nota :

- Il rilevamento del volto non funziona durante la funzione di messa a fuoco automatica a pressione.

Regolazione della focalizzazione su oggetti distanti

Spostare l'interruttore [FOCUS AUTO/MANU/∞] su "∞".

- Viene visualizzata l'icona ∞.
- Rilasciare il dito per tornare alla modalità Focalizzazione manuale.

L'AF assistito funziona

Per spostare il punto di messa a fuoco automatica durante la messa a fuoco automatica (AF), è possibile ruotare la ghiera di messa a fuoco per impostare il punto a sinistra, al centro, a destra, oppure vicino e lontano.

- Impostare [Main Menu] → [Camera Function] → [AF Assist].

- Far/Near:

Questa opzione consente di spostare il punto di messa a fuoco manuale vicino e lontano ruotando la ghiera di messa a fuoco durante l'AF.

La messa a fuoco viene regolata automaticamente su un punto di messa a fuoco vicino alla posizione in cui la ghiera di messa a fuoco smette di ruotare.



- Area:

Selezionando questa opzione viene visualizzata l'icona  nell'area.

Ruotando la ghiera di messa a fuoco durante l'AF, viene visualizzata l'area di messa a fuoco al centro, a sinistra e a destra per circa 2 secondi. Ruotando la ghiera di messa a fuoco entro 2 secondi consente di spostare la cornice arancione per selezionare l'area di messa a fuoco.

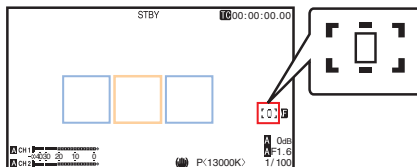
Dopo aver selezionato l'area, la messa a fuoco viene regolata automaticamente su un punto vicino all'area selezionata.



- * Le icone (,  e ) cambiano in concomitanza con la cornice arancione nell'area di messa a fuoco.

Nota :

- Quando [Face Detect] è impostato, "Area" non è selezionabile.

Funzione di assistenza della focalizzazione

- Quando il pulsante [FOCUS ASSIST/1] viene premuto durante la ripresa, l'area di focalizzazione è visualizzata con un colore. Ciò consente la focalizzazione semplice e precisa.
- Selezionare il colore nel menu (blu, rosso o verde).

Nota :

- Quando [Main Menu] → [LCD/VF] → [Shooting Assist] → [Focus Assist] → [Type] è impostato su "ACCU-Focus", si riduce la profondità di campo per consentire una facile focalizzazione. (☞ pag. 104 [Focus Assist])
- La funzione "ACCU-Focus" si commuta automaticamente in "Off" dopo circa 10 secondi.
- Selezionare il colore di visualizzazione in [Main Menu] → [LCD/VF] → [Shooting Assist] → [Focus Assist] → [Color]. (☞ pag. 105 [Color])
- Se si usano allo stesso tempo la funzione zebra e la funzione Assistenza focalizzazione, potrebbe essere difficile vedere gli effetti della Focalizzazione assistita. In tal caso, disattivare la funzione zebra.

Impostazione della funzione di assistenza della focalizzazione su un pulsante utente

È possibile assegnare la funzione "Focus Assist" a un pulsante utente.

(☞ pag. 34 [Assegnazione delle funzioni ai pulsanti utente])

Funzione di messa a fuoco allargata

Consente di ingrandire l'immagine al centro. Ciò permette di ottenere facilmente una messa a fuoco precisa.

1 Assegnare la funzione "Expanded Focus" a uno dei pulsanti utente.

(☞ pag. 34 [Assegnazione delle funzioni ai pulsanti utente])

(☞ pag. 96 [Da USER1 a USER7, LCD KEY▲, LCD KEY▶, LCD KEY▼, LCD KEY◀])

2 Premere il tasto utente assegnato con la funzione "Expanded Focus".

- "EXPANDED" (colore giallo) viene visualizzato sulla schermata e la parte centrale dell'immagine viene ingrandita.
- Premendo nuovamente il tasto utente l'immagine ritornerà alla dimensione originale.

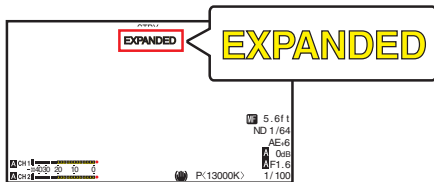

Nota :

- Per impostare l'operazione quando viene premuto il pulsante, andare a [Main Menu] → [Camera Function] → [User Switch Set] → [Expanded Focus]. (☞ pag. 98 [Expanded Focus])
- Questa funzione può essere utilizzata con la funzione di assistenza alla messa a fuoco.
- Il rapporto di ingrandimento varia in base al formato dei segnali di registrazione.
- L'ingrandimento di un'immagine non altera la dimensione dell'immagine registrata.
- Questa funzione non è disponibile quando [Main Menu] → [System] → [Record Set] → [Record Format] → [System] è impostato su "SD".

Regolazione della messa a fuoco con il Rilevamento volti

Questa funzione rileva i volti umani e regola automaticamente la focalizzazione durante la Focalizzazione automatica. È anche in grado di rilevare gli oggetti in movimento. Quando si rilevano più volti, è possibile selezionarne uno sul quale focalizzarsi.

Nota : _____

- Questa funzione può anche regolare automaticamente la luminosità in base alla luminosità del volto rilevato. (☞ pag. 97 [Face Detect])

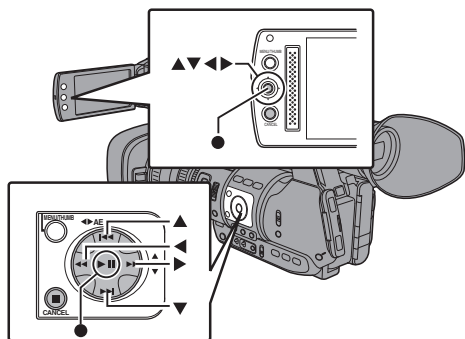

1 Assegnare la funzione “Face Detect” a uno dei pulsanti utente.

(☞ pag. 34 [Assegnazione delle funzioni ai pulsanti utente])

2 Focalizzare il registratore videocamera su una persona e premere il pulsante utente al quale è stato assegnato “Face Detect”.

- Quando il rilevamento volti è attivato, compare la relativa icona (AF).
 - Quando [Main Menu] → [Camera Function] → [User Switch Set] → [Face Detect] è impostato su “AF”, compare “AF”.
 - Quando [Main Menu] → [Camera Function] → [User Switch Set] → [Face Detect] è impostato su “AF&AE”, compare “AE±0”.
- Se si seleziona la persona più vicina al centro dello schermo, sul suo volto apparirà una cornice arancione.
- La focalizzazione verrà regolata automaticamente per la persona selezionata.

Fotogramma di rilevamento (Arancio)

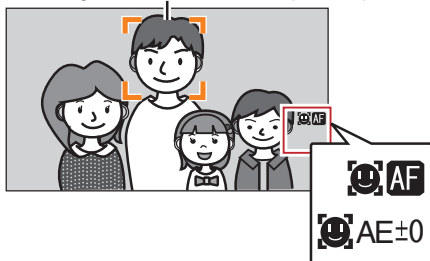

Nota : _____

- Se non appare il fotogramma di rilevamento, assicurarsi che l'interruttore di selezione [FOCUS AUTO/MANU/∞] sia stato impostato su “AUTO”. E se [Face Detect] è impostato su “AF&AE”, impostare una o più voci (Guadagno, Iride e Otturatore elettronico) sulla modalità automatica di regolazione. (☞ pag. 49 [Regolazione automatica della luminosità]) (☞ pag. 50 [Modalità Iride automatica (regolazione automatica)]) (☞ pag. 51 [Modalità Guadagno automatico (regolazione del guadagno automatico)]) (☞ pag. 54 [Modalità Otturatore automatico (regolazione dell'otturatore automatico)])

Selezione di una persona specifica tra più persone

1 Tenere premuto il pulsante utente assegnato con "Face Detect".

- Il registratore videocamera entrerà in modalità selezione volti e l'icona di rilevamento volti (👤) lampeggerà.
- Sul volto della persona più vicina al centro dello schermo comparirà una cornice arancione. Sui volti degli altri appariranno delle cornici blu.

Fotogramma di rilevamento (Arancio)

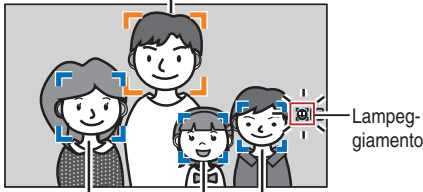

Fotogramma di rilevamento (Blu)

2 Selezionare una persona specifica.

- Utilizzare il pulsante a forma di croce (◀▶▲▼) per selezionare una persona.
- Sul volto della persona selezionata comparirà una cornice arancione e la focalizzazione verrà regolata automaticamente.

Fotogramma di rilevamento (Arancio)

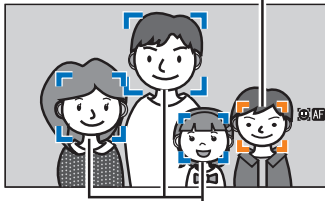

Fotogramma di rilevamento (Blu)

3 Premere il pulsante Imposta (●) per confermare la persona per il rilevamento volti.

Nota :

- Premere il pulsante [CANCEL] per annullare la selezione.
- È possibile specificare la sensibilità di rilevamento e la velocità di funzionamento dopo aver perso le tracce del volto utilizzando [Main Menu] → [Camera Function] → [User Switch Set] → [Face Detect] → [Sensitivity] e [Hysteresis].
(☞ pag. 97 [Sensitivity])
(☞ pag. 97 [Hysteresis])

Regolazione della luminosità

Regolare la luminosità utilizzando Iride, Guadagno e Velocità otturatore e il filtro ND a seconda della luminosità dell'oggetto.

Regolazione automatica della luminosità

Quando l'interruttore [FULL AUTO] è impostato su "ON", Iride, Guadagno, Velocità otturatore e filtro ND sono regolati automaticamente in base alla luminosità dell'oggetto, per mantenere la luminosità ottimale.

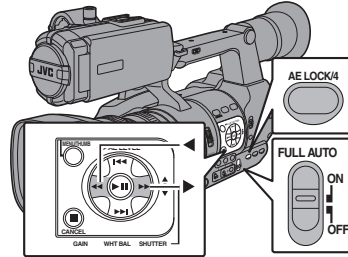

Nota :

- È possibile utilizzare il pulsante a forma di croce (◀▶) sul lato del registratore videocamera per impostare il livello obiettivo (più o meno luminoso) per mantenere il livello ottimale di luminosità durante la regolazione automatica.
(☞ pag. 94 [AE Level])
- La velocità di convergenza della regolazione automatica del guadagno, dell'otturatore e dell'iride può essere impostata nel menu.
(☞ pag. 94 [AE Speed])
- Se una o più voci (Guadagno, Iride e Otturatore) è stata impostata su "Auto", il valore delle voci corrispondenti quando si preme il pulsante utente al quale è stato assegnato "AE Lock" può essere fissato.
(☞ pag. 97 [AE Lock])

Regolazione manuale della luminosità

Quando l'interruttore [FULL AUTO] è impostato su "OFF", è possibile regolare manualmente tutte le voci (Iride, Guadagno e Velocità otturatore) o alcune di esse.

- (☞ pag. 50 [Regolazione dell'iride])
- (☞ pag. 51 [Impostazione del guadagno])
- (☞ pag. 52 [Impostazione dell'otturatore elettronico])

Nota :

- Se si regolano manualmente Iride, Guadagno e Velocità otturatore, l'impostazione [AE Level] viene momentaneamente disabilitata.

Regolazione dell'iride

È possibile regolare l'apertura dell'iride dell'obiettivo manualmente o automaticamente secondo la luminosità del soggetto.

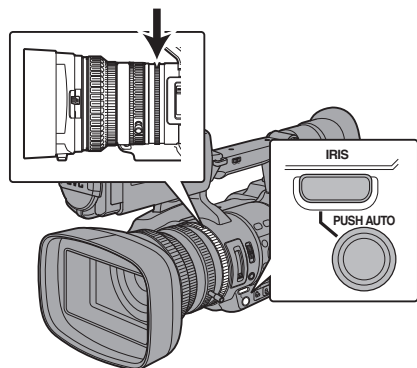

Ripresa

Modalità Iride manuale (regolazione manuale)

Il valore dell'apertura (Numero F) della lente può essere impostato manualmente.

1 Premere il pulsante [IRIS] per impostare sulla modalità Iride manuale.

L'icona **A** sullo schermo scompare.

2 Ruotare l'anello dell'iride sull'obiettivo per regolare l'iride manualmente.

Il numero F aperto dell'apertura varia in base alla posizione dello zoom.

Estremità Wide [W] : F1,6

Estremità Tele [T] : F3,0

Numero F	Descrizione
Diminuire	Il soggetto appare più luminoso. La gamma concentrata diviene più nitida, mentre lo sfondo è sfocato per produrre un'immagine soffusa.
Aumentare	Il soggetto appare più scuro. Anche lo sfondo dell'immagine diviene focalizzato.

Nota :

- Premendo il pulsante [PUSH AUTO] durante la modalità Iride manuale si attiva la modalità Iride automatica "one push". Tenendo premuto il pulsante [PUSH AUTO] si attiva la modalità Iride automatica "push".

Modalità Iride automatica (regolazione automatica)

Premere il pulsante [IRIS] per impostare sulla modalità Iride automatica. L'iride viene regolata automaticamente secondo la luminosità del soggetto. Sullo schermo appare l'icona **A**.

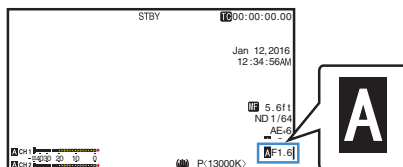

Nota :

- Impostare l'interruttore [FULL AUTO] sul registratore videocamera su "ON" per entrare in modalità Iride automatica (modalità di regolazione automatica). L'iride viene regolata automaticamente secondo la luminosità del soggetto. In questo caso, l'interruttore [IRIS] sul registratore videocamera è disabilitato.
- Il limite di apertura/chiusura dell'iride può essere impostato in [Main Menu] → [Camera Function] → [Auto Iris Limit (OPEN)]/[Auto Iris Limit (CLOSE)] durante l'Iride automatica. (☞ pag. 95 [Auto Iris Limit (OPEN)]) (☞ pag. 95 [Auto Iris Limit (CLOSE)])
- È possibile utilizzare il pulsante a forma di croce (◀▶) sul pannello di controllo laterale per impostare il livello di destinazione (più chiaro/più scuro) dell'iride automatica. (☞ pag. 94 [AE Level])
- La velocità di convergenza dell'iride automatico può essere impostata nel menu. (☞ pag. 94 [AE Speed])

Iride automatica a un tocco

Quando il registratore videocamera è in modalità Iride manuale, premere il pulsante [PUSH AUTO] per regolare l'iride in base alla luminosità dell'oggetto.

Iride automatica a pressione

Quando il registratore videocamera è in modalità Iride manuale, tenere premuto il pulsante [PUSH AUTO] per passare temporaneamente alla modalità Iride automatica. L'iride verrà regolata automaticamente secondo la luminosità del soggetto.

Informazioni sul numero F Iride

Gli effetti di sfocatura causati dalla "Diffrazione per diaframma chiuso" potrebbero verificarsi quando il diametro dell'iride diventa troppo piccolo. Quando questo fenomeno si verifica, il numero F sulla schermata diventa grigio per avvisare l'utente che la diffrazione dell'apertura dell'iris è stata superata. Si consiglia di utilizzare in maniera appropriata i filtri ND per evitare che il numero F diventi grigio.

Impostazione del guadagno

Questa funzione incrementa elettricamente la sensibilità luminosa quando vi è un'illuminazione insufficiente sul soggetto. È possibile impostare il guadagno dell'amplificatore video secondo la luminosità del soggetto. Selezionare la modalità di impostazione secondo le proprie condizioni di ripresa.

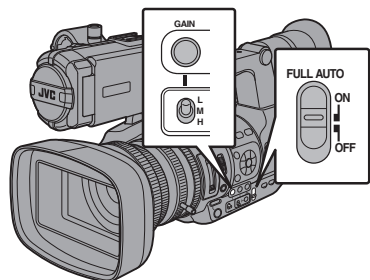

Modalità Guadagno automatico (regolazione del guadagno automatica)

1 Impostare l'interruttore [FULL AUTO] su "ON".

Sullo schermo appare l'icona .

Nota : _____

- Impostare l'interruttore [FULL AUTO] del registratore videocamera su "ON" per entrare in modalità di Guadagno automatico ([AGC] fisso). Il guadagno dell'amplificatore video viene impostato automaticamente sulla luminosità del soggetto.

In questo caso, l'interruttore [GAIN] sul registratore videocamera è disabilitato.

Nota : _____

- Il limite superiore del valore di impostazione del guadagno durante il funzionamento AGC può essere impostato in [Main Menu] → [Camera Function] → [AGC Limit].

( pag. 95 [AGC Limit])

Modalità Guadagno manuale (commutazione di guadagno manuale)

1 Premere il pulsante [GAIN] per impostare sulla modalità Guadagno manuale.

- L'icona  sullo schermo scompare.
- Utilizzare l'interruttore [L/M/H] per impostare il guadagno dell'amplificatore video selezionato.
- Le posizioni predefinite dell'interruttore sono le seguenti.

[L] : 0dB

[M] : 6dB

[H] : 12dB

Nota : _____

- È possibile cambiare il valore del guadagno per ogni posizione nel menu. L'aumento della sensibilità comporta un aspetto più granuloso dello schermo.

( pag. 95 [GAIN L, GAIN M, GAIN H])

Impostazione dell'otturatore elettronico

È possibile cambiare la velocità dell'otturatore (tempo per ciascun fotogramma di ripresa) mediante la funzione dell'otturatore elettronico. L'otturatore elettronico può essere regolato manualmente o automaticamente.

Modalità Otturatore manuale (commutazione dell'Otturatore manuale)

1 Premere il pulsante [SHUTTER] per impostare sulla modalità Otturatore manuale.

- L'icona **A** sullo schermo scompare.
- Utilizzare il pulsante Imposta (●) per commutare le modalità otturatore e il pulsante a forma di croce (▲▼) per commutare le velocità.

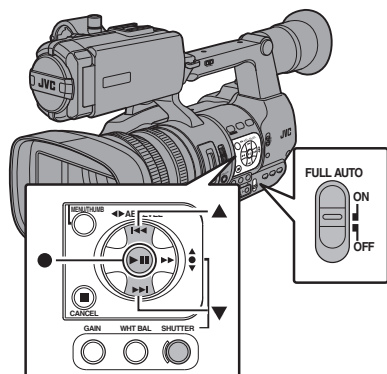

Commutazione modalità Otturatore

Premere il pulsante Imposta (centro del pulsante a forma di croce) per ATTIVARE/DISATTIVARE l'otturatore.

Nota :

- Mentre l'otturatore è acceso (ON), possono essere selezionati "Step" o "Variable" in [Camera Function] → [Shutter]. "Step" è l'impostazione predefinita in fabbrica. (☞ pag. 94 [Shutter])

Commutazione velocità otturatore

Quando l'otturatore è ATTIVO, utilizzare pulsante a forma di croce (▲▼) per impostare la velocità dell'otturatore. La velocità dell'otturatore differisce secondo le impostazioni di formato video e velocità fotogrammi variabile.

Nota :

- Per visualizzare l'otturatore in modo angolare (DEG), impostare [A]Frame & Bit Rate] su "24p(UHQ)", "24p(HQ)" o "25p(HQ)" e impostare [Shutter] in [LCD/VF] → [Display Settings] su "DEG". (☞ pag. 114 [A]Frame & Bit Rate [660], Frame & Bit Rate [620]) (☞ pag. 107 [Shutter])

Durante le modalità diverse da registrazione fotogrammi variabile

Shutter	Resolution/ Frame & Bit Rate	720/60p	720/50p	720/24p
		720/30p 1080/60i 1080/30p	720/25p 1080/50i 1080/25p	1080/24p 1080/24p
▲ ON (Step)		—	—	1/10000
				1/4000
				1/2000
		1/10000	1/10000	1/1000
		1/4000	1/4000	1/500
		1/2000	1/2000	1/250
		1/1000	1/1000	1/120
		1/500	1/500	1/100
		1/250	1/250	1/60
		1/120	1/120	1/54
		1/100	1/100	1/50
		(Standard)	1/60	1/50
	1/30	1/25	1/24	
	1/15	1/12.5	1/12	
	1/7.5	1/6.25	1/6	
▲ ON (Variable)	(limite superiore)	1/10227		1/10843
		~		
	Valori predefiniti	1/60.13	1/50.09	1/48.09
		~		
	(limite inferiore)	1/30.07	1/25.05	1/24.05
▼ OFF		1/60	1/50	1/48

Nota :

- Le operazioni del pulsante a forma di croce (▲▼) e del pulsante Imposta (●) sono disattivate nei casi seguenti.
 - Durante l'anteprima del clip
 - Durante la visualizzazione della schermata di conferma della commutazione USB
 - Durante la visualizzazione della schermata di conferma della formattazione
 - Quando si seleziona un volto utilizzando il rilevamento volti
 - Quando si sceglie un'area fotometrica con [Spot Meter] impostato su "Manual"

Durante la registrazione fotogrammi variabile



Shutter	Resolution/ Frame & Bit Rate	720/30p, 720/24p, 1080/30p, 1080/24p										
		Velocità dei fotogrammi										
		60, 30, 15	54, 27	50, 25	48, 24, 12, 6	45, 22.5	40, 20, 10	36, 18	32, 2			
▲ ON (Step)		—	—	—	—	—	—	—	1/10000	1/4000		
		—	—	—	—	—	—	1/10000	1/4000	1/2000		
		—	—	—	—	—	—	1/10000	1/4000	1/2000		
		—	—	—	—	—	—	1/10000	1/4000	1/2000		
		—	—	—	—	—	—	1/10000	1/4000	1/2000		
		—	—	—	—	—	—	1/10000	1/4000	1/2000		
		—	—	—	—	—	—	1/10000	1/4000	1/2000		
		—	—	—	—	—	—	1/10000	1/4000	1/2000		
		—	—	—	—	—	—	1/10000	1/4000	1/2000		
		—	—	—	—	—	—	1/10000	1/4000	1/2000		
		—	—	—	—	—	—	1/10000	1/4000	1/2000		
		—	—	—	—	—	—	1/10000	1/4000	1/2000		
		—	—	—	—	—	—	1/10000	1/4000	1/2000		
		—	—	—	—	—	—	1/10000	1/4000	1/2000		
		—	—	—	—	—	—	1/10000	1/4000	1/2000		
▼	(Standard)	1/10000	1/4000	1/2000	1/1000	1/500	1/250	1/120	1/100			
		1/4000	1/2000	1/1000	1/500	1/250	1/120	1/100	1/60			
		1/2000	1/1000	1/500	1/250	1/120	1/100	1/60	1/54			
		1/1000	1/500	1/250	1/120	1/100	1/60	1/54	1/50			
		1/500	1/250	1/120	1/100	1/60	1/54	1/50	1/48			
		1/250	1/120	1/100	1/60	1/54	1/50	1/48	1/45			
		1/120	1/100	1/60	1/54	1/50	1/48	1/45	1/40			
		1/100	1/60	1/54	1/50	1/48	1/45	1/40	1/36			
		1/60	1/54	1/50	1/48	1/45	1/40	1/36	1/32			
		1/30	1/27	1/25	1/24	1/22.5	1/20	1/18	1/16			
		1/15	1/13.5	1/12.5	1/12	1/11.25	1/10	1/9	1/8			
		1/7.5	1/6.75	1/6.25	1/6	1/5.625	1/5	1/4.5	1/4			
		▲ ON (Variable)	(limite superiore)	1/10227			1/10843	1/10227	1/10843	1/10227	1/10843	
			(limite inferiore)	1/60.13			1/54.10	1/50.09	1/48.09	1/45.07	1/40.07	1/36.05
		▼	OFF	1/60	1/54	1/50	1/48	1/45	1/40	1/36	1/32	

Shutter	Resolution/ Frame & Bit Rate	1080/25p 720/25p								
		Velocità dei fotogrammi								
		50, 25, 12.5	48, 24, 6	45, 22.5	40, 20, 10	36, 18	32, 2			
▲ ON (Step)		—	—	—	—	—	1/10000			
		—	—	—	—	—	1/10000	1/4000		
		—	—	—	—	—	1/10000	1/4000	1/2000	
		—	—	—	—	—	1/10000	1/4000	1/2000	
		—	—	—	—	—	1/10000	1/4000	1/2000	
		—	—	—	—	—	1/10000	1/4000	1/2000	
		—	—	—	—	—	1/10000	1/4000	1/2000	
		—	—	—	—	—	1/10000	1/4000	1/2000	
		—	—	—	—	—	1/10000	1/4000	1/2000	
		—	—	—	—	—	1/10000	1/4000	1/2000	
		—	—	—	—	—	1/10000	1/4000	1/2000	
		—	—	—	—	—	1/10000	1/4000	1/2000	
		—	—	—	—	—	1/10000	1/4000	1/2000	
		—	—	—	—	—	1/10000	1/4000	1/2000	
		—	—	—	—	—	1/10000	1/4000	1/2000	
▼	(Standard)	1/10000	1/4000	1/2000	1/1000	1/500	1/250	1/120		
		1/4000	1/2000	1/1000	1/500	1/250	1/120	1/100		
		1/2000	1/1000	1/500	1/250	1/120	1/100	1/50		
		1/1000	1/500	1/250	1/120	1/100	1/50	1/48		
		1/500	1/250	1/120	1/100	1/50	1/48	1/45		
		1/250	1/120	1/100	1/50	1/48	1/45	1/40		
		1/120	1/100	1/50	1/48	1/45	1/40	1/36		
		1/100	1/50	1/48	1/45	1/40	1/36	1/32		
		1/25	1/24	1/22.5	1/20	1/18	1/16	1/16		
		1/12.5	1/12	1/11.25	1/10	1/9	1/8	1/8		
		1/6.25	1/6	1/5.625	1/5	1/4.5	1/4	1/4		
		▲ ON (Variable)	(limite superiore)	1/10227		1/10843	1/10227	1/10843	1/10227	1/10843
			(limite inferiore)	1/50.09		1/48.09	1/45.07	1/40.07	1/36.05	1/32.04
		▼	OFF	1/50	1/48	1/45	1/40	1/36	1/32	

Modalità Otturatore automatico (regolazione dell'otturatore automatica)

- 1 Premere il pulsante [SHUTTER] o impostare l'interruttore [FULL AUTO] su "ON" per entrare in modalità Otturatore automatico.
 - Sullo schermo appare l'icona .
 - Il registratore videocamera entra nella modalità Otturatore automatico. La velocità dell'otturatore viene regolata automaticamente secondo la luminosità del soggetto.

Nota : _____

- La commutazione della velocità dell'otturatore con pulsante a forma di croce () e quella della modalità otturatore con il pulsante Imposta () sono disabilitate.
- È possibile impostare l'intervallo controllabile per l'otturatore automatico in [Main Menu] → [Camera Function] → [EEI Limit].
( pag. 95 [EEI Limit])

Impostazione del filtro ND

Utilizzare il filtro ND per mantenere l'apertura dell'obiettivo nell'intervallo appropriato. Commutare secondo la luminosità del soggetto. Quando si cambia la posizione del commutatore, la posizione selezionata del filtro ND viene visualizzata sul monitor LCD e sullo schermo del mirino.
(Visualizzazione schermata 2)

Nota : _____

- Quando si imposta [Main Menu] → [LCD/VF] → [Display Settings] → [ND Filter] su "Off", la posizione del filtro ND non verrà visualizzata.
( pag. 106 [ND Filter])

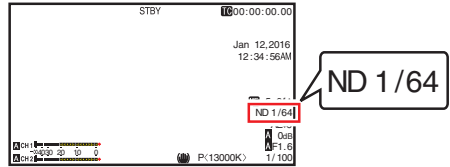

Nota : _____

- Si consiglia di utilizzare il filtro ND per impostare l'apertura dell'obiettivo su un valore inferiore a F8.

Schermata di avvertimento per i filtri ND

Durante la regolazione della quantità di luce quando si scatta in un luogo relativamente luminoso, il diametro dell'iride potrebbe diventare estremamente piccolo, causando di conseguenza l'effetto sfocato.

Questo fenomeno è noto come "Diffrazione per diaframma chiuso". Utilizzare in maniera appropriata i filtri ND per evitare che succeda. Questa unità visualizza un Avvertimento Filtro ND se necessario per suggerire di selezionare il filtro ND corretto.

- 1 Impostare [Main Menu] → [LCD/VF] → [Display Settings] → [ND Filter] su "On + Assist".
( pag. 106 [ND Filter])
- 2 Quando il diametro dell'iride diventa troppo piccolo mentre si regola l'intensità della luce, o quando un filtro ND viene usato in un luogo con luce soffusa, la schermata del filtro ND inizia a lampeggiare.

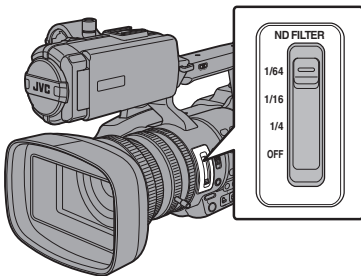

Regolazione del Bilanciamento del bianco

Regolare il bilanciamento del bianco secondo la temperatura di colore dell'illuminazione. È possibile selezionare la modalità di regolazione secondo le condizioni di ripresa.

Poiché il colore della luce (temperatura di colore) varia in base alla sorgente luminosa, è necessario regolare nuovamente il bilanciamento del bianco quando cambia la fonte luminosa principale che illumina il soggetto.

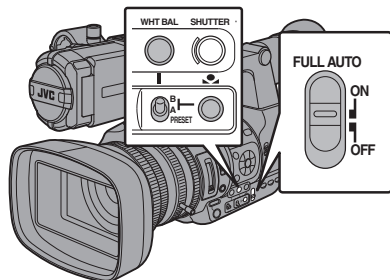

Modalità Bilanciamento del bianco automatico (commutazione manuale)

1 Premere il pulsante [WHT BAL] per impostare sulla modalità Bilanciamento del bianco manuale.

- È possibile selezionare il bilanciamento del bianco con l'interruttore di selezione [WHT BAL B/A/PRESET].
- Utilizzare l'interruttore di selezione [WHT BAL B/A/PRESET] per selezionare "PRESET" (modalità preimpostata), "A" (modalità memoria A) o "B" (modalità memoria B).
- Il valore assegnato all'interruttore appare sullo schermo.

Nota : _____

- Questo è fisso a "FAW" quando l'interruttore [FULL AUTO] del registratore videocamera è impostato su "ON".

[Modalità Preimpostazione (PRESET)]

- Su questo registratore videocamera sono registrate due diverse impostazioni di temperatura di colore. È possibile passare da una all'altra mediante il pulsante [●]. (Impostazione predefinita: "3200K" ↔ "5600K")
- Premere il pulsante [●] per passare a una diversa temperatura di colore. ("Preset Temp." ↔ "Alternative Temp.")

1 Impostare l'interruttore [WHT BAL B/A/PRESET] su "PRESET".

2 Premere il tasto [●].

Impostazione dei valori [Preset Temp.] o [Alternative Temp.]

È possibile cambiare entrambe le impostazioni di temperatura del colore nella modalità Preimpostazione nel menu.

1 Aprire direttamente il menu [Preset Temp.] o [Alternative Temp.].

- Selezione [Main Menu] → [Camera Process] → [White Balance] → [Preset Temp.] e [Alternative Temp.], quindi premere il pulsante Imposta (●).
- Appare la schermata di impostazione della Temperatura di colore.

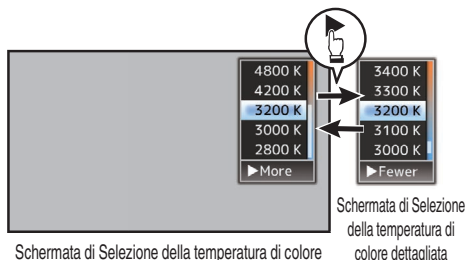

Schermata di Selezione della temperatura di colore

Schermata di Selezione della temperatura di colore dettagliata

2 Selezionare la temperatura di colore.

- Quando si seleziona da un valore di impostazione (schermata di Selezione della temperatura di colore), utilizzare il pulsante a forma di croce (▲▼) per selezionare la temperatura di colore. [Impostazione dei valori: 7500K, 6500K, 5600K, 5200K, 4800K, 4200K, ●3200K, 3000K, 2800K]
- Per selezionare i valori dettagliati (schermata di Selezione della temperatura di colore dettagliata)
 - Premere il pulsante a forma di croce (▶) per visualizzare la schermata di Selezione della temperatura di colore dettagliata.
 - Utilizzare il pulsante a forma di croce (▲▼) per selezionare una temperatura di colore. [Impostazione dei valori: da 2300K a 15000K, (in incrementi del 100K)]

Nota : _____

- Utilizzare il pulsante a forma di croce (▶) per passare dalla schermata di Selezione della temperatura a quella di Selezione della temperatura di colore dettagliata e viceversa.
- Se [White Balance] è stato assegnato a uno dei pulsanti utente, premere il pulsante utente assegnato permetterà di visualizzare lo schermo di Selezione della temperatura di colore. (☞ pag. 34 [Assegnazione delle funzioni ai pulsanti utente])

Modalità Memoria A (A), modalità Memoria B (B)

- Impostare sul bilanciamento del bianco salvato nella Memoria A o Memoria B.
- Quando l'interruttore di selezione [WHT BAL B/A/PRESET] è impostato su "A" o "B", premere il pulsante [◀] per eseguire il bilanciamento del bianco. Il bilanciamento del bianco verrà regolato automaticamente e il valore relativo sarà salvato nella Memoria A o Memoria B.

1 Preparare il registratore videocamera.

- ① Impostare l'interruttore [POWER ON/OFF(CHG)] su "ON".
- ② Premere il pulsante [IRIS] per impostare sulla modalità Automatica.
- ③ Impostare l'interruttore [FULL AUTO] su "OFF".

2 Impostare l'interruttore [ND FILTER] secondo l'illuminazione.

(☞ pag. 54 [Impostazione del filtro ND])

3 Impostare l'interruttore di selezione [WHT BAL B/A/PRESET] su "A" o "B".

4 Individuare un luogo con condizioni di illuminazione simili a quelle del soggetto da riprendere, collocare un oggetto bianco vicino al centro dello schermo ed eseguire lo zoom in avanti fino a riempire lo schermo di bianco.

5 Premere il pulsante [▶] (Bilanciamento del bianco automatico).

- Appare il fotogramma di rilevamento del bianco quando si attiva il Bilanciamento del bianco automatico. Riempire completamente di bianco il fotogramma.
- Quando si avvia il Bilanciamento del bianco automatico, "A<▶>" o "B<▶>" compare sullo schermo. (il simbolo ▶ lampeggia)
- Dopo aver ottenuto il bilanciamento del bianco corretto, viene visualizzato un valore stimato della temperatura del colore attuale.

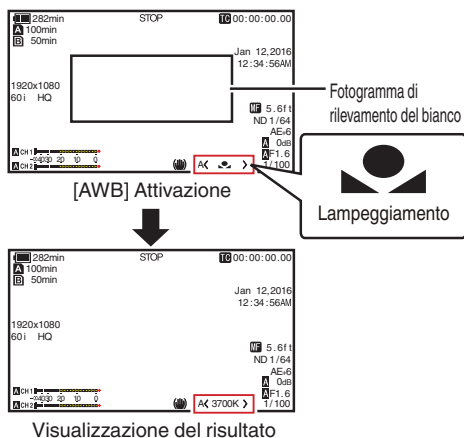

Avvertenza : _____

- Non usare oggetti altamente riflettenti, come i metalli. In caso contrario, la regolazione del bilanciamento del bianco potrebbe essere errata.
- La funzione Bilanciamento del bianco automatico non può fornire un bilanciamento del bianco ottimale con un soggetto al di fuori della gamma di regolazione, ad esempio, quando contiene soltanto un colore unico o un colore bianco non sufficiente.

Messaggio di errore

Se la regolazione del Bilanciamento del bianco automatico non è stata completata correttamente, uno dei seguenti messaggi compare per circa 3 secondi.

Messaggio	Stato
Auto White * NG: Object (*A o B)	Appaiono quando non c'è sufficiente colore bianco sull'oggetto o quando la temperatura del colore non è idonea. Usare un altro oggetto bianco e regolare di nuovo il bilanciamento del bianco.
Auto White * Error: Low Light (*A o B)	Appare quando l'illuminazione è scura. Aumentare l'illuminazione e regolare nuovamente il bilanciamento del bianco.
Auto White * Error: Over Light (*A o B)	Illuminazione eccessiva. Appare quando la luce è troppo intensa. Aumentare l'illuminazione e regolare nuovamente il bilanciamento del bianco.

Regolazione colore bianco

È possibile regolare finemente il bilanciamento del bianco salvato nella Memoria A o Memoria B.

- 1 **Selezionare [Main Menu] → [Camera Process] → [White Balance] → [AWB Paint] → [AWB Paint] e premere il pulsante Imposta (●).**

Appare la schermata di Regolazione colore bianco.

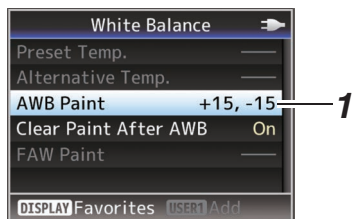

- 2 **Regolare i valori R e B.**

Utilizzare il pulsante a forma di croce (▲▼) per regolare il valore R e (◀▶) per regolare il valore B.

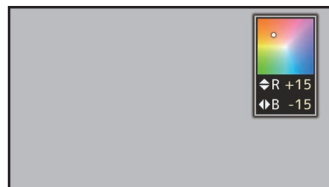

- 3 **Premere il pulsante Imposta (●).**

Ritornare alla schermata [White Balance].

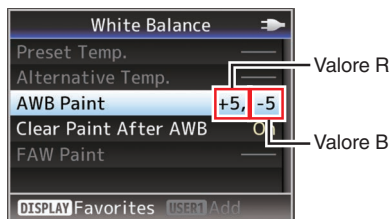

Nota :

- Selezionando [●] solitamente si azzerano i valori di Regolazione del colore bianco. Ma quando [Main Menu] → [Camera Process] → [White Balance] → [Clear Paint After AWB] è impostato su "Off", i valori non verranno azzerati neppure quando [●] è selezionato. (☞ pag. 102 [Clear Paint After AWB])
- Se [White Balance] è stato assegnato a uno dei pulsanti utente, premere il pulsante utente assegnato permetterà di visualizzare lo schermo di Regolazione del bilanciamento automatico del bianco (AWB). (☞ pag. 34 [Assegnazione delle funzioni ai pulsanti utente])

Modalità Bilanciamento del bianco automatico (FAW: Bilanciamento del bianco automatico completo)

- Premere il pulsante [WHT BAL] sul pannello di controllo laterale per entrare in modalità Bilanciamento del bianco automatico.
- Sullo schermo appare "<FAW>".
- Impostare l'interruttore [FULL AUTO] sul registratore videocamera su "ON" per entrare in modalità Bilanciamento del bianco automatico. Il bilanciamento del bianco viene regolato automaticamente in modo adeguato secondo la temperatura di colore dell'illuminazione sull'oggetto.
- La commutazione del bilanciamento del bianco con l'interruttore di selezione [WHT BAL B/A/PRESET] è disabilitata.

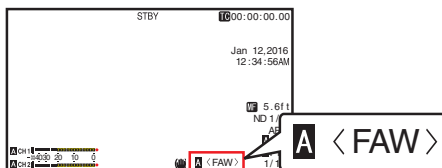

Avvertenza :

- La precisione di [FAW] è inferiore a quella del Bilanciamento del bianco automatico.
- Quando l'alimentazione del registratore videocamera è accesa con la modalità [FAW] selezionata, occorrono circa 15 secondi per la stabilizzazione dei colori.

Nota :

- Quando [Main Menu] → [Camera Function] → [User Switch Set] → [AE Lock] è impostato su "AE/WB", il bilanciamento del bianco quando si preme il pulsante utente al quale è assegnato [AE Lock] può essere fissato. (☞ pag. 97 [AE Lock])
- Se [White Balance] è stato assegnato a uno dei pulsanti utente, premere il pulsante utente assegnato permetterà di visualizzare lo schermo di Regolazione del bilanciamento automatico del bianco (FAW). (☞ pag. 34 [Assegnazione delle funzioni ai pulsanti utente])

Regolazione colore FAW

È possibile modificare dettagliatamente il bilanciamento del bianco che è stato regolato automaticamente.

- 1 **Selezionare [Main Menu] → [Camera Process] → [White Balance] → [FAW Paint] e premere il pulsante Imposta (●).**
Appare la schermata di Regolazione colore FAW.

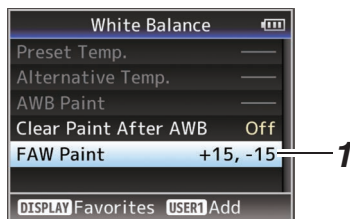

- 2 **Regolare i valori R e B.**
Utilizzare il pulsante a forma di croce (▲▼) per regolare il valore R e (◀▶) per regolare il valore B.

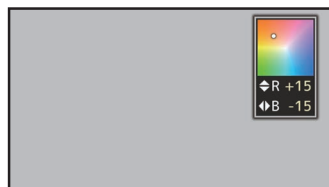

- 3 **Premere il pulsante Imposta (●).**
Ritornare alla schermata [White Balance].

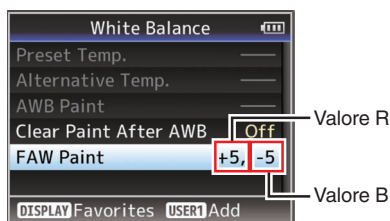

Regolazione dell'immagine della Videocamera

La qualità dell'immagine della videocamera può essere impostata usando il menu [Camera Process]. Quando le regolazioni appaiono sullo schermo, è possibile regolare i valori mentre si controlla la qualità dell'immagine sulla videocamera.

- [Detail]
- [Master Black]
- [Black Toe]
- [Knee]
- [White Clip]
- [Gamma]
- [WDR]
- [White Balance]
- [Color Matrix]
- [Color Gain]
- [Reverse Picture]
- [Shooting Mode]

Nota :

- Per ulteriori dettagli sulle voci rispettive, consultare il menu [Camera Process].
(pag. 98 [Menu Camera Process])

Uso della stabilizzazione dell'immagine

Riduce la sfocatura delle immagini dovuta allo spostamento della videocamera.

1 Controllare se la funzione di stabilizzazione dell'immagine è accesa (ON) o spenta (OFF).

Se l'icona di stabilizzazione dell'immagine (👉/👉👉) non compare sulla schermata, la funzione di stabilizzazione dell'immagine è spenta (OFF).

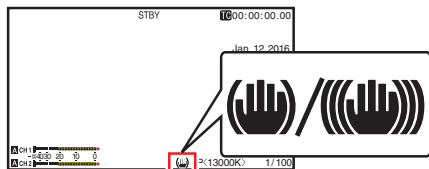

2 Premere il pulsante [OIS/2] per accendere (ON) la funzione di stabilizzazione dell'immagine (quando la funzione di stabilizzazione dell'immagine è spenta).

La funzione di stabilizzazione dell'immagine passa da ON a OFF e viceversa ogni volta che si preme il pulsante [OIS/2].

- **SPENTO:**
Utilizzare questa impostazione quando il registratore videocamera è ben fissato, come quando si usa un treppiedi.
- **ACCESSO:**
Riduce la sfocatura delle immagini dovuta allo spostamento della videocamera.

Nota :

- Selezionare [Main Menu] ➔ [Camera Function] ➔ [OIS] ➔ [Level] per impostare il livello di correzione. (☞ pag. 94 [Level])
- La correzione tramite questa funzione potrebbe non essere sufficiente quando i movimenti della videocamera sono troppo forti.
- "OIS" è assegnato al pulsante [OIS/2] per impostazione di fabbrica.
- "OIS" può anche essere assegnato agli altri pulsanti utente. (☞ pag. 34 [Assegnazione delle funzioni ai pulsanti utente])

Registrazione audio

Su questo registratore videocamera è possibile registrare l'audio su due canali (CH1/CH2) in sincronia con le immagini video.

Selezionare tra le quattro opzioni seguenti per registrare l'audio.

- Microfono incorporato
- Microfono collegato al terminale [AUX]
- Microfono collegato al terminale [INPUT1]
- Microfono collegato al terminale [INPUT2]

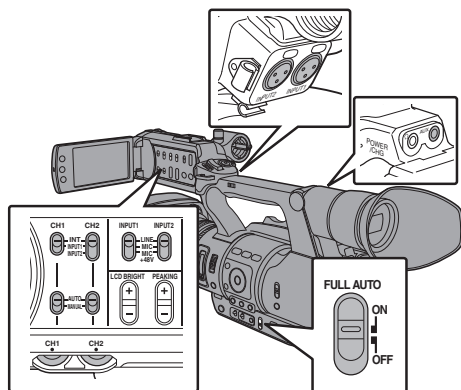

Selezione dell'audio da registrare su ciascun canale

Selezionare l'audio da registrare in CH1/CH2.

-	Impostazioni interruttore	Dispositivi collegati
CH1	INT	<ul style="list-style-type: none"> • Microfono incorporato • Microfono collegato al terminale [AUX]
	INGRESSO1	Microfono collegato al terminale [INPUT1]
CH2	INT	<ul style="list-style-type: none"> • Microfono incorporato • Microfono collegato al terminale [AUX]
	INGRESSO1	Microfono collegato al terminale [INPUT1]
	INGRESSO2	Microfono collegato al terminale [INPUT2]

Nota :

- Quando si imposta "INT", il microfono integrato è disattivato se si collega un microfono al terminale [AUX]; l'audio dal microfono collegato all'[AUX] viene registrato.
- Quando viene selezionato "INT", impostare il livello di ingresso di riferimento in [Main Menu] ➔ [A/V Set] ➔ [Audio Set] ➔ [Int. Mic Gain]/[AUX Gain]. (☞ pag. 109 [Int. Mic Gain]) (☞ pag. 109 [AUX Gain])

Impostazione del canale di ingresso su [INPUT1]/[INPUT2]

Selezionare l'audio in ingresso sui terminali [INPUT1] e [INPUT2] con l'interruttore di modalità [INPUT1]/[INPUT2].

Impostazione	Descrizione
[LINE]	Usare questa impostazione quando si effettua il collegamento ad un dispositivo audio o altra apparecchiatura. Il livello di ingresso di riferimento è +4 dBu.
[MIC]	Utilizzare questa impostazione quando si effettua il collegamento ad un microfono dinamico.
[MIC+48V]	Utilizzare questa impostazione nel collegamento a un microfono (microfono phantom) che richiede un'alimentazione +48 V.

Nota :

- Quando viene selezionato "MIC" o "MIC+48V", impostare il livello di ingresso di riferimento in [Main Menu] → [A/V Set] → [Audio Set] → [Input Mic Ref.]/[Input2 Mic Ref.].
(☞ pag. 109 [Input1 Mic Ref.])
(☞ pag. 109 [Input2 Mic Ref.])

Avvertenza :

- Quando si collega un dispositivo che non richiede una fornitura di alimentazione di +48 V, accertarsi che l'apparecchio non sia impostato sulla posizione "MIC+48V".
- Quando l'interruttore di modalità [INPUT1]/[INPUT2] è impostato su "MIC", accertarsi che sia collegato un microfono al terminale [INPUT1]/[INPUT2]. Se si aumenta il livello di registrazione quando non è collegato un microfono, potrebbe essere registrato rumore dal terminale di ingresso.
- Quando un microfono non è connesso al terminale [INPUT1]/[INPUT2], impostare l'interruttore di modalità [INPUT1]/[INPUT2] su "LINE" o regolare il volume con la manopola di regolazione del livello di registrazione [CH1]/[CH2].

Registrazione del livello di registrazione dell'audio

È possibile selezionare di regolare i livelli di registrazione audio per i due canali (CH1/CH2) manualmente o automaticamente.

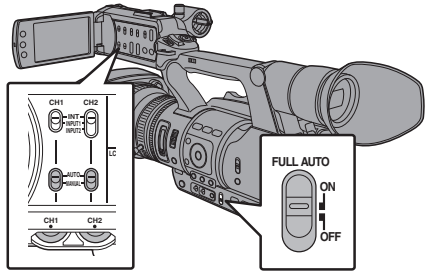

Modalità di regolazione manuale (regolazione manuale)

- Impostare l'interruttore [CH1/CH2 AUTO/MANUAL] sul registratore videocamera su "MANUAL" per entrare in modalità di regolazione manuale e utilizzare la relativa manopola di regolazione [CH1]/[CH2] per impostare il livello di registrazione.
- È possibile regolare il livello manualmente durante le modalità di registrazione, attesa di registrazione e arresto.

■ Impostazione del canale di ingresso su "INPUT1"/"INPUT2"

- Impostare il pulsante di selezione [CH1/CH2 AUTO/MANUAL] su "MANUAL" per regolare manualmente il canale.**
- Ruotare la manopola di regolazione del livello di registrazione [CH1]/[CH2] corrispondente per regolare il livello.**
Quando [Audio Set] → [Limiter] è impostato su "Off", regolare in modo tale che l'indicatore di livello audio non si illumini a -2 dB anche per suoni intensi.
(☞ pag. 109 [Limiter])

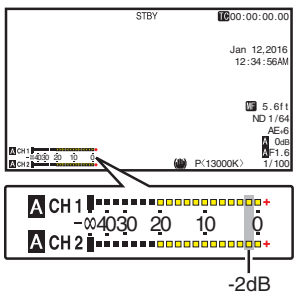

■ Impostazione del canale di ingresso su "INT" sia per [CH1] che per [CH2]

- 1 **Impostare l'interruttore di selezione [CH1 AUTO/MANUAL] su "MANUAL".**
- 2 **Ruotare la manopola di regolazione del livello di registrazione [CH1] per regolare il livello.**
Quando si utilizzano il microfono integrato e il terminale di ingresso [AUX], i livelli di registrazione di [CH1] e [CH2] sono interconnessi.
Ciò vale anche quando l'interruttore di selezione [CH1 AUTO/MANUAL] è impostato su [CH2].

Nota :

- Selezionare [Limiter], [AGC Response], [AGC Mode] o [Int. Mic Separation] nel menu per impostare l'audio di registrazione.
- Se [Limiter] è impostato su una voce diversa da "Off", il limitatore funziona in base al valore impostato.
(☞ pag. 109 [Limiter])
- Per il livello di riferimento da registrare su una scheda SD, impostare [Main Menu] → [A/V Set] → [Audio Set] → [Ref. Level] su "-20dB", "-18dB" o "-12dB". (comune per CH1/CH2)
(☞ pag. 109 [Ref. Level])
- Le operazioni della manopola di regolazione del livello di registrazione [CH2] e dell'interruttore di selezione [CH2 AUTO/MANUAL] sono disattivate.

Modalità di regolazione automatica

- Impostare l'interruttore di selezione [CH1/CH2 AUTO/MANUAL] su "AUTO" oppure l'interruttore [FULL AUTO] su "ON" per entrare in modalità Regolazione automatica. Il livello di registrazione audio viene impostato automaticamente secondo il livello in ingresso.
- Quando l'interruttore [FULL AUTO] è impostato su "ON", la commutazione di modalità con l'interruttore di selezione [CH1/CH2 AUTO/MANUAL] è disabilitata.

Nota :

- Quando [Main Menu] → [A/V Set] → [Audio Set] → [Limiter] è impostato su "Off" in modalità regolazione automatica, il limitatore funziona a -5 dBFS.
- Se [Limiter] è impostato su una voce diversa da "Off", il limitatore funziona in base al valore impostato.
(☞ pag. 109 [Limiter])
- Quando [A/V Set] → [Audio Set] → [Audio On FULL AUTO] è impostato su "SW Set", è possibile commutare la modalità della registrazione audio con l'interruttore di selezione [CH1/CH2 AUTO/MANUAL] sul registratore videocamera anche se l'interruttore [FULL AUTO] impostato su "ON".
(☞ pag. 111 [Audio On FULL AUTO])

Monitoraggio dell'audio durante la registrazione usando una Cuffia

È possibile controllare l'audio registrato utilizzando una cuffia.

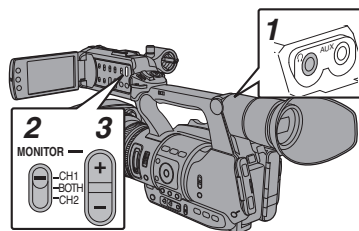

- 1 **Collare la cuffia.**
- 2 **Selezionare il canale da controllare con l'interruttore di selezione [MONITOR].**

Impostazione	Descrizione
[CH1]	Emette l'audio registrato in [CH1].
[BOTH]	Emette l'audio registrato in [CH1/CH2].
[CH2]	Emette l'audio registrato in [CH2].

- 3 **Utilizzare il pulsante [MONITOR +/-] per regolare il volume del monitor.**

Nota :

- Durante la registrazione, l'audio non è emesso dall'altoparlante del monitor.
- Viene emesso un segnale di avvertenza quando è presente un'anomalia nel registratore videocamera o quando la batteria è scarica.
(☞ pag. 178 [Segnale di avvertenza])

Selezione del metodo di uscita audio quando l'interruttore di selezione [MONITOR] è impostato su "BOTH"

Quando è connesso un jack auricolare tipo stereo, eseguire l'impostazione seguente per l'emissione del suono stereo.

- 1 **Impostare l'interruttore di selezione [MONITOR] su "BOTH".**
- 2 **Impostare [Main Menu] → [A/V Set] → [Audio Set] → [Monitor] su "Stereo".**
(☞ pag. 111 [Monitor])

Nota :

- È possibile impostare il volume del segnale di avvertenza in [Main Menu] → [A/V Set] → [Audio Set] → [Alarm Level]. ("Off"/"Low"/"Middle"/"High")
(☞ pag. 111 [Alarm Level])

Codice temporale e Bit dell'utente

In questo registratore videocamera, i dati di codice temporale e bit dell'utente vengono registrati con il video.

Il codice temporale e il bit dell'utente sono visualizzati sul mirino e il monitor LCD durante la riproduzione o la registrazione. (Schermata di visualizzazione)

Visualizzazione del Codice temporale e Bit dell'utente

Il codice temporale e il bit dell'utente sono visualizzati sul mirino e il monitor LCD durante la riproduzione o la registrazione. La visualizzazione cambia secondo le impostazioni del menu.

1 Impostare [Main Menu] → [LCD/VF] → [Display Settings] → [TC/UB] su impostazioni diverse da "Off".

(☞ pag. 107 [TC/UB])

Quando si seleziona "TC" o "UB", il codice temporale o il bit dell'utente è visualizzato rispettivamente sulla schermata di visualizzazione.



Nota :

- I valori registrati sulla scheda SD sono visualizzati in modalità Multimediale.

Modalità di funzionamento del codice temporale

Impostare il funzionamento del codice temporale in [Main Menu] → [TC/UB] → [TC Generator].

(☞ pag. 103 [TC Generator])

Impostazione	Descrizione
Free Run(Ext)	Questa modalità sincronizza un altro registratore videocamera collegato al terminale [TC]. Il codice temporale funziona sempre in modalità di esecuzione a prescindere dallo stato di registrazione. Continua a essere eseguito anche quando l'alimentazione del registratore videocamera viene spenta.
Free Run	Il codice temporale funziona sempre in modalità di esecuzione a prescindere dallo stato di registrazione. Continua a essere eseguito anche quando l'alimentazione del registratore videocamera viene spenta.
Rec Run	Il codice temporale funziona in modalità di esecuzione durante la registrazione. Continua a essere eseguito nell'ordine in cui sono registrati i clip, finché la scheda SD non viene sostituita. Se la scheda SD viene rimossa e la registrazione eseguita su un'altra scheda, il codice temporale verrà registrato sulla nuova scheda dal punto in cui era stata lasciata sulla scheda precedente.
Regen	Il codice temporale funziona in modalità di esecuzione durante la registrazione. Quando la scheda SD viene sostituita, l'ultimo codice temporale registrato sulla stessa scheda viene letto e registrato sulla nuova scheda, in modo tale da proseguire l'ordine di esecuzione. (☞ pag. 63 [Impostazione del codice temporale])

Nota :

- Quando [Main Menu] → [System] → [Record Set] → [Rec Mode] è impostato su "Variable Frame", "Interval Rec" o "Frame Rec" e [TC Generator] è impostato su "Free Run" o "Free Run(Ext)", Rec Run è attivato.
- Quando [Main Menu] → [System] → [Record Set] → [Record Format] → [A Format]/[B Format] è impostato su "AVCHD", la pre-registrazione entra in modalità Free Run. (☞ pag. 114 [A Format 660, Format 620]) (☞ pag. 115 [B Format 660])

Impostazione del generatore codice temporale

Preimpostazione del codice temporale

Il codice temporale e il bit dell'utente generati dal generatore interno vengono registrati.

Questa sezione descrive come impostare [TC/UB] → [TC Preset].

(☞ pag. 103 [TC Preset])

Nota :

- Quando [Main Menu] → [System] → [Record Set] → [Record Format] → [Frame & Bit Rate] è impostato su "50p", "50i", "25p" o "24p", "Drop" non può essere selezionato.
(☞ pag. 114 [A] Frame & Bit Rate [660], Frame & Bit Rate [620])
- È possibile configurare l'impostazione senza accedere allo schermo del menu [TC/UB].
(☞ pag. 64 [Impostazione del codice temporale senza aprire il menu])

Impostazioni necessarie prima della preimpostazione

1 Impostare [TC/UB] → [TC Generator] su "Rec Run" o "Free Run".

(☞ pag. 103 [TC Generator])

- [Rec Run]:
I dati di preimpostazione nel generatore di codice temporale funzionano in modalità di esecuzione durante la modalità di registrazione. Impostarli durante la registrazione continua del codice temporale nei fotogrammi di collegamento.
- [Free Run]:
Il codice temporale inizia a funzionare in modalità di esecuzione dal tempo preimpostato nel generatore di codice temporale.

2 Selezionare la modalità fotogrammi per il generatore di codice temporale (solo quando l'impostazione di velocità dei fotogrammi è "60" o "30").

Impostare utilizzando [Main Menu] → [TC/UB] → [Drop Frame].

(☞ pag. 103 [Drop Frame])

- [Drop]:
Imposta la modalità di esecuzione del generatore di codice temporale in modalità salto fotogramma. Utilizzare questa impostazione quando si vuole porre l'enfasi sul tempo di registrazione.
- [Non Drop]:
Imposta la modalità di esecuzione del generatore di codice temporale in modalità non salto fotogramma. Utilizzare questa impostazione per porre l'enfasi sul numero di fotogrammi.

Nota :

Modalità salto fotogramma/non salto fotogramma

- Quando l'impostazione di velocità dei fotogrammi in [Main Menu] → [System] → [Record Set] → [Record Format] → [Frame & Bit Rate] è "60p", "60i" o "30p", il numero effettivo di fotogrammi al secondo è pari a circa 59,94 (29,97). Tuttavia, lo standard di elaborazione del codice temporale è "60p", "60i" o "30p" fotogrammi. Per correggere la discrepanza numerica, la modalità di salto fotogramma (Drop) salta il fotogramma 00 e 01 ogni minuto, tranne per i minuti che sono multipli di 10. Tuttavia, nel caso di "60p", i fotogrammi 00, 01, 02 e 03 vengono tralasciati.
- La modalità non salto fotogramma (Non Drop) non salta i fotogrammi e ignora la discrepanza con il tempo effettivo.

Impostazione del codice temporale

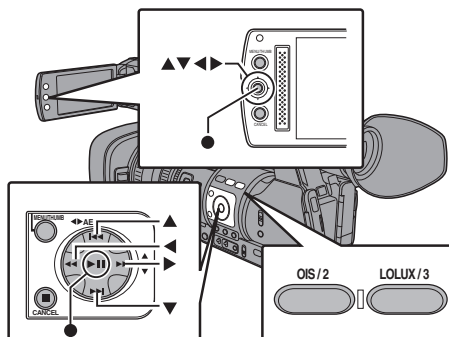

- 1 **Selezionare [Main Menu] → [TC/UB] → [TC Preset] e premere il pulsante Imposta (●).**
(☞ pag. 103 [TC Preset])
Appare la schermata [TC Preset].

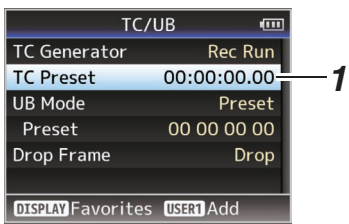

- Nota :
- Quando [TC/UB] → [TC Generator] è impostato su “Regen”, il parametro è visualizzato come “Regen” e non può essere selezionato.
(☞ pag. 103 [TC Generator])

- 2 **Impostare il codice temporale (ora, minuti, secondi, fotogramma).**
Utilizzare il pulsante a forma di croce (◀▶) per collocare il cursore sull'elemento da impostare, quindi utilizzare il pulsante a forma di croce (▲▼) per modificare i valori.

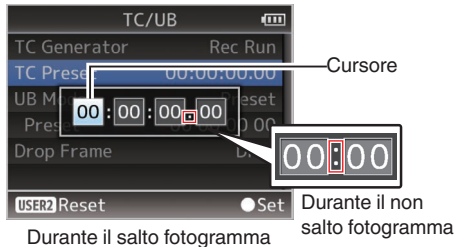

- Nota :
- Premere il pulsante [OIS/2] per reimpostare ogni cifra a “0”. Il cursore si sposta sulla cifra del tempo (sinistra).

- 3 **Controllare i valori e premere il pulsante Imposta (●).**
 - Il codice temporale è impostato e lo schermo torna su [TC/UB].
 - Per annullare l'impostazione, premere il pulsante [CANCEL].
- 4 **Premere il tasto [MENU/THUMB].**
Ritorna allo schermo normale.

Impostazione del codice temporale senza aprire il menu

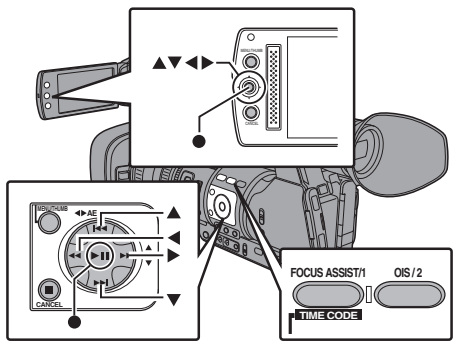

- Nota :
- Le impostazioni non possono essere eseguite nei casi seguenti.
 - [TC/UB] → [TC Generator] è stato impostato su “Regen”.
 - È visualizzato lo schermo del menu.
 - Il registratore videocamera non è in modalità Videocamera.

Impostazione del codice temporale

- 1 **Impostare [TC/UB] → [TC Generator] su impostazioni diverse da “Regen”.**
(☞ pag. 103 [TC Generator])
- 2 **Tenere premuto il pulsante [MENU/THUMB] e premere il pulsante [FOCUS ASSIST/1].**
Appare la schermata di impostazione [TC Preset].

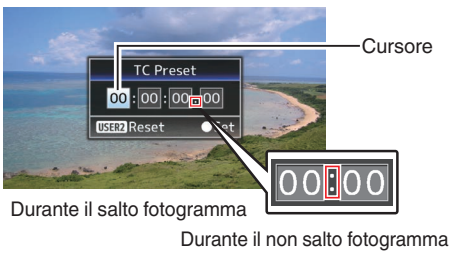

- 3 **Impostare il codice temporale (ora, minuti, secondi, fotogramma).**
Utilizzare il pulsante a forma di croce (◀▶) per collocare il cursore sull'elemento da impostare, quindi utilizzare il pulsante a forma di croce (▲▼) per modificare i valori.

- Nota :
- Premere il pulsante [OIS/2] per reimpostare ogni cifra a “0”. Il cursore si sposta sulla cifra del tempo (sinistra).

4 Controllare i valori e premere il pulsante **Imposta** (●).

- Il codice temporale è impostato e lo schermo torna allo schermo normale.
- Per annullare l'impostazione, premere il pulsante [CANCEL].

Avvertenza : _____

- Quando il registratore videocamera passa in modalità Multimediale durante l'editing, questo verrà annullato e la schermata si chiuderà.
- Quando si modifica il codice temporale, l'operatività dei pulsanti [FOCUS ASSIST/1] e [OIS/2] che sono configurati in [Main Menu] → [Camera Function] → [User Switch Set] è disabilitata. Il pulsante [OIS/2] funziona come pulsante di reimpostazione dei numeri.
(☞ pag. 96 [Voce User Switch Set])

Registrazione del codice temporale in continuazione del codice temporale registrato sulla scheda SD

Questo registratore videocamera è dotato di lettore di codice temporale.

1 Impostare [TC/UB] → [TC Generator] su "Regen".

- Quando il registratore videocamera passa dalla modalità di attesa registrazione a quella di registrazione, legge il codice temporale già registrato sulla scheda SD e registra quello nuovo in continuazione di tale valore.
- Vengono registrati gli stessi dati di bit dell'utente già registrati sulla scheda SD.

Nota : _____

- Quando [TC/UB] → [TC Generator] è impostato su "Regen", la modalità fotogrammi del codice temporale segue le impostazioni in [TC/UB] → [Drop Frame] invece delle impostazioni del clip.
(☞ pag. 103 [Drop Frame])

Impostazione del bit utente

È possibile aggiungere la data, l'ora o un numero esadecimale a 8 cifre come bit dell'utente all'immagine registrata.

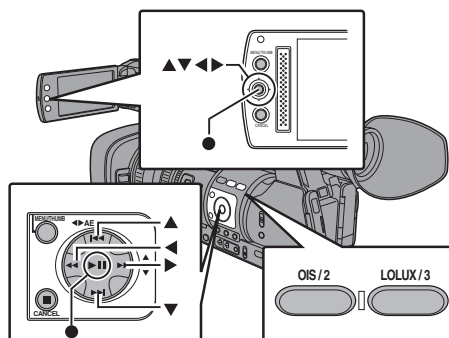

Selezione di una modalità di registrazione

Registra le informazioni data/ora sul bit dell'utente

1 Impostare [Main Menu] → [TC/UB] → [UB Mode] su "Date" o "Time" e premere il pulsante **Imposta** (●).

(☞ pag. 103 [UB Mode])

Le informazioni su data o ora sono registrate sul bit dell'utente.

Nota : _____

- Quando è impostato "Date" o "Time", [Preset] appare come "-" e non può essere impostato.
- "Time" viene visualizzato nel formato 24 ore.

Preimpostazione del bit dell'utente

Registrazione di informazioni arbitrarie (esadecimali a otto cifre) sul bit dell'utente

- 1 Impostare [Main Menu] → [TC/UB] → [UB Mode] su “Preset” e premere il pulsante Imposta (●).
(☞ pag. 103 [UB Mode])
Appare la schermata di impostazione [UB Mode].

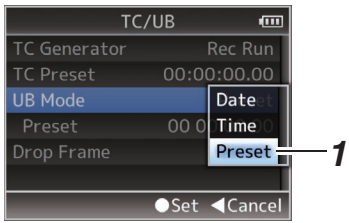

Nota : _____

- Quando [TC/UB] → [TC Generator] è impostato su “Regen”, il parametro è visualizzato come “Regen” e non può essere selezionato.
(☞ pag. 103 [TC Generator])

- 2 Selezionare [Main Menu] → [TC/UB] → “Preset” e premere il pulsante Imposta (●).
Appare la schermata di impostazione [Preset].

- 3 Utilizzare il pulsante a forma di croce (◀▶) per collocare il cursore sull'elemento da impostare, quindi utilizzare il pulsante a forma di croce (▲▼) per modificare i valori.
Come bit dell'utente è possibile specificare numeri compresi tra 0 e 9 e lettere comprese tra A e F.

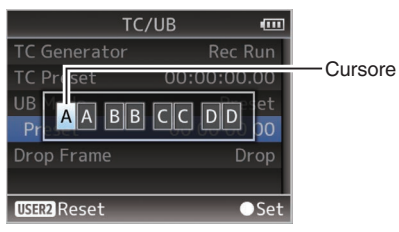

Nota : _____

- Premere il pulsante [OIS/2] per reimpostare ogni cifra a “0”. Il cursore si sposta a sinistra.

- 4 Controllare i valori e premere il pulsante Imposta (●).
 - Il bit dell'utente è impostato e la schermata torna su [TC/UB].
 - Per annullare l'impostazione, premere il pulsante [CANCEL].

- 5 Premere il tasto [MENU/THUMB].
Ritorna allo schermo normale.

Sincronizzazione del Codice temporale con un'altra videocamera

Questo registratore videocamera è dotato di un terminale di ingresso/uscita del codice temporale (terminale [TC]).



Collegare un altro registratore videocamera al terminale [TC] e sincronizzarlo al codice temporale.

- 1 Collegare il terminale [TC] del dispositivo master con il terminale [TC] del dispositivo slave.

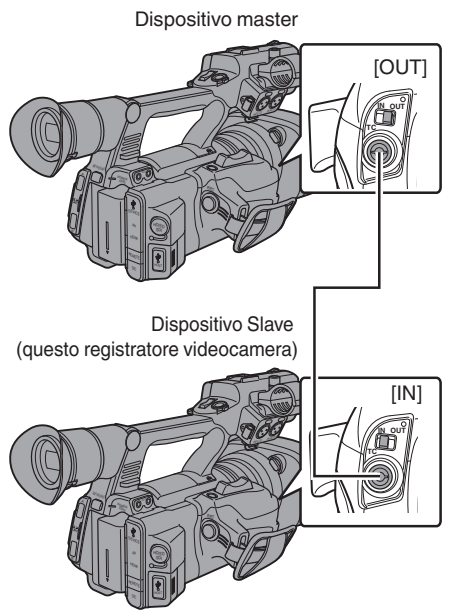
Impostare l'interruttore [TC IN/OUT] del dispositivo master su “OUT” e l'interruttore [TC IN/OUT] del dispositivo slave su “IN”.



Impostazioni e funzionamento del registratore videocamera

- 1 **Impostare sulla modalità Videocamera.**
(☞ pag. 14 [Modalità di funzionamento])
- 2 **Impostare [TC/UB] → [TC Generator] come segue.**
 - Dispositivo slave:
Selezionare “Free Run(Ext)”.
 - Dispositivo master:
Selezionare “Free Run”.
- 3 **Impostare il monitor LCD o il mirino sulla schermata Visualizzazione 1.**
- 4 **Impostare il dispositivo master ed eseguire il codice temporale.**
 - Quando il generatore di codice temporale integrato è sincronizzato con l'ingresso dati del codice temporale esterno, l'icona  sulla schermata Visualizzazione 1 si accende.
 - Quando il codice temporale non è sincronizzato o l'ingresso del codice temporale non è disponibile, l'icona  si spegne.

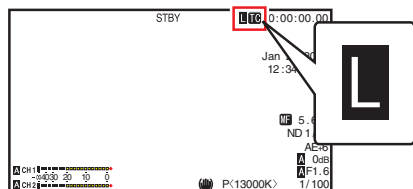

Nota :

- Il generatore di codice temporale integrato continuerà a funzionare anche quando si scollega il dispositivo master dopo la sincronizzazione.
- Il bit utente diventerà i dati del dispositivo master.
- Mentre il terminale [TC] è collegato, è possibile che il codice temporale non sia sincronizzato quando l'impostazione [A/V Set] → [Video Set] → [HDMI/SDI Out] dei dispositivi Master e Slave vengono modificati.
(☞ pag. 108 [HDMI/SDI Out])

Impostazione della forma a zebra

Quando si specifica l'intervallo del livello di luminanza per la visualizzazione delle forme a zebra, vengono visualizzate linee diagonali (forma a zebra) su aree con i livelli di luminanza specificati durante la ripresa.

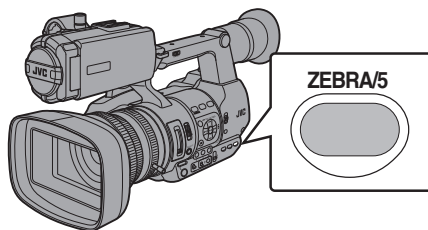

- 1 **Impostare la forma di visualizzazione a zebra.**
Selezionare la forma di visualizzazione in [LCD/VF] → [Shooting Assist] → [Zebra].
- 2 **Specificare l'intervallo del livello di luminosità (luminanza) per la visualizzazione della forma a zebra.**
Specificare i limiti superiore e inferiore del livello di luminanza in [LCD/VF] → [Shooting Assist] → [Zebra] → [Top] e [Bottom].

Voce	Impostazioni	Opzioni
Top	Limite superiore di luminanza per la visualizzazione [Zebra]	5% - 100%, Over (in incrementi del 5%)
Bottom	Limite inferiore di luminanza per la visualizzazione [Zebra]	0% - 100% (in incrementi del 5%)

- 3 **Visualizzazione della forma a zebra.**
Premere il pulsante [ZEBRA/5] per visualizzare la forma a zebra nell'intervallo specificato.



Durante la visualizzazione della forma a zebra,  (icona zebra) viene visualizzato sullo schermo del display in modalità Videocamera.

Nota :

- “Zebra” è assegnato al pulsante [ZEBRA/5] per impostazione di fabbrica.
- “Zebra” può anche essere assegnato agli altri pulsanti utente.
(☞ pag. 34 [Assegnazione delle funzioni ai pulsanti utente])

Impostazione Spot Meter

Viene visualizzata la luminosità del soggetto durante la ripresa.

Questa funzione è utile quando si imposta l'illuminazione video o di scena o quando si specifica l'esposizione della videocamera. Un cursore indicante la posizione e la luminosità (%) di tale posizione sono visualizzati nelle immagini mostrate sugli schermi del monitor LCD e del mirino.

- Le forme a zebra visualizzano la luminosità dei segnali video in uscita.
(☞ pag. 67 [Impostazione della forma a zebra])
- Questa funzione consente di controllare la luminosità delle immagini in ingresso dall'obiettivo senza dipendere dall'elaborazione delle stesse, come la curva gamma. Il range dinamico del registratore videocamera è pari al 400 % ed è visualizzata una gamma di luminosità che va dallo 0 % al 400 % e oltre.

Nota :

- Lo spot meter potrebbe non essere coerente con la gamma di visualizzazione zebra. Quando [Camera Process] ➔ [Gamma] è impostato su "Cinema", l'uscita 100IRE non è coerente con la visualizzazione al 100 %.
Quando viene rilevato un oggetto con luminanza superiore al 400 %, viene visualizzato come "400 %".
(☞ pag. 99 [Gamma])

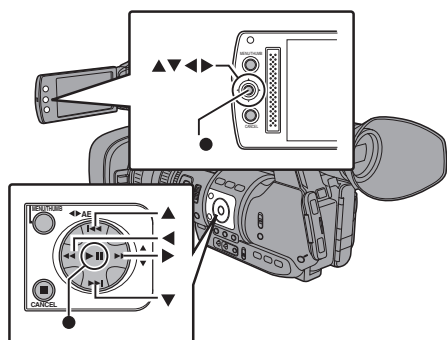

- 1 Selezionare uno dei seguenti da [Main Menu] ➔ [Camera Function] ➔ [User Switch Set] ➔ [Spot Meter].**
(☞ pag. 96 [Spot Meter])

Voce	Impostazioni	Colore del fotogramma indicante la posizione
Max & Min	Visualizza la luminosità (%) e la posizione delle aree più chiare e più scure nello schermo. I fotogrammi possono essere inoltre fermati sulle posizioni correnti.	<ul style="list-style-type: none"> • Max: Verde • Min: Giallo
Max	Visualizza la luminosità (%) e la posizione dell'area più chiara nello schermo. I fotogrammi possono essere inoltre fermati sulle posizioni correnti.	Verde
Min	Visualizza la luminosità (%) e la posizione dell'area più scura nello schermo. Il fotogramma può essere inoltre fermato sulla posizione corrente.	Giallo
Manual	Visualizza la luminosità (%) della posizione specificata.	Verde (Lampeggia in verde quando si specifica la posizione)

- 2 Assegnare la funzione "Spot Meter" a uno dei pulsanti utente.**

(☞ pag. 34 [Assegnazione delle funzioni ai pulsanti utente])

- 3 Premere il pulsante utente assegnato con "Spot Meter".**

La commutazione avviene nel modo seguente quando si preme il pulsante.

Quando è selezionato [Max & Min]/[Max]/[Min]

- 1 I cursori appaiono in base all'impostazione quando si preme il pulsante. Compaiono cornici verdi e gialle e vengono visualizzati i livelli di luminosità di queste aree.

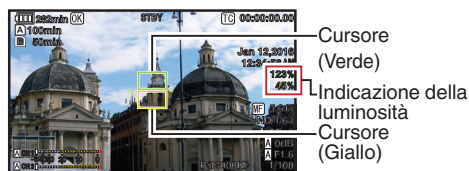

- 2 Tenere premuto il pulsante nello stato in ①: le posizioni delle aree più chiare (Max) e più scure (Min) nello schermo vengono rilevate automaticamente in relazione alle variazioni del soggetto e viene visualizzato il livello di luminosità di tali aree.

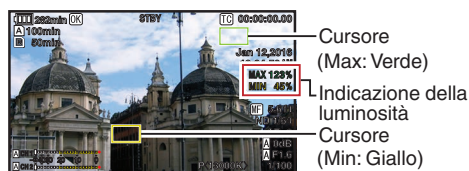

- 3 Premendo il pulsante nello stato in ②, si arresta il rilevamento automatico della posizione. I fotogrammi sono fissi nelle posizioni di arresto e vengono visualizzati i livelli di luminosità.

- 4 Premendo il pulsante, i cursori e l'indicazione della luminosità scompaiono.

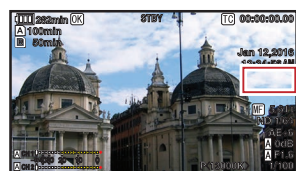

Quando [Manual] è selezionato

- 1 Quando si preme il pulsante, viene visualizzata la luminosità della posizione del cursore.

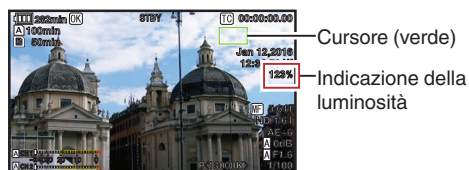

- 2 Premendo il pulsante, i cursori e l'indicazione della luminosità scompaiono.



- 3 Tenere premuto il pulsante nello stato in ① o ②, il cursore lampeggia di colore verde. Spostare il cursore con il pulsante a forma di croce (▲▼◀▶) per specificare la posizione e visualizzare la luminosità. Quando si decide la posizione, premere il pulsante Imposta (●) per confermare.

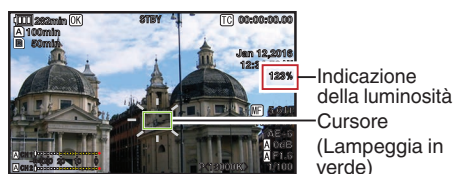

- 4 I fotogrammi sono fissi nelle posizioni di arresto e viene visualizzata la luminosità.

Nota : _____



- Quando si sposta la posizione del cursore, il controllo [Shutter]/[AE Level] è disabilitato.
- Quando la luminosità è 0 % nell'intero schermo, il fotogramma è fisso al centro.
- Se il cursore è al di fuori dell'intervallo "4:3", cambiando [Main Menu] → [System] → [Record Set] → [Record Format] → [SD Aspect] da "16:9" a "4:3" si riporta il cursore nella posizione predefinita.
(☰ pag. 115 [SD Aspect])

Acquisizione di informazioni sulla posizione tramite GPS





660

Questo registratore videocamera è dotato di GPS integrato. La funzione GPS permette di registrare informazioni sulla posizione. Durante la riproduzione, è anche possibile visualizzare le informazioni registrate sullo schermo di riproduzione. (☞ pag. 84 [Riproduzione])

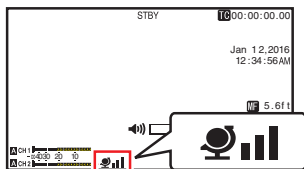
1 Impostare [Main Menu] → [System] → [GPS] su "On".

- Il posizionamento inizia quando l'icona  sul display dello schermo comincia a lampeggiare.
- Una volta terminato il posizionamento, l'icona  rimane fissa e vengono registrate le informazioni sulla posizione durante la ripresa.
- L'icona che appare sullo schermo cambia a seconda della condizione del segnale di ricezione dal satellite GPS.
- La funzione GPS permette di registrare informazioni sulla posizione. Tuttavia, le informazioni su data e ora (orologio atomico) possono essere registrate solo quando [Format] è impostato su "AVCHD" nell'alloggiamento in cui si vuole registrare.



Display	Stato di ricezione	Stato di posizionamento
 (Giallo)	[GPS] è impostato su "On", ma il segnale non può essere ricevuto	Il segnale GPS non può essere ricevuto. Le informazioni su UTC e posizionamento non possono essere ricevute.
 (Lampeggia)	Ricerca GPS in corso	Si possono ottenere informazioni su UTC, ma non sul posizionamento.
	Ricezione GPS in corso (potenza segnale: debole)	Si riceve un segnale GPS debole. Le informazioni su UTC e posizionamento possono essere ricevute e registrate.
	Ricezione GPS in corso (potenza segnale: media)	Si riceve il segnale GPS. Le informazioni su UTC e posizionamento possono essere ricevute e registrate.

Display	Stato di ricezione	Stato di posizionamento
	Ricezione GPS in corso (potenza segnale: forte)	Si riceve un segnale GPS forte. Le informazioni su UTC e posizionamento possono essere ricevute e registrate.
(Nessuna visualizzazione)	La funzione GPS è spenta	La voce [GPS] è impostata su "Off".

Nota :

- Se dopo vari minuti il posizionamento non è possibile, vuol dire che la ricezione GPS è debole e che ci sono difficoltà a ricevere dati. Spostarsi in un luogo aperto e privo di ostacoli. Altrimenti, le informazioni GPS non verranno registrate durante la ripresa.
- Il segnale potrebbe non essere ricevuto a seconda delle circostanze, come per esempio se si è al chiuso o circondati da edifici, o a seconda delle condizioni geografiche. Si può incorrere in errori di precisione nelle informazioni sul posizionamento a seconda delle condizioni di ricezione.
- Anche mentre si sta ottenendo il posizionamento, le informazioni possono essere interrotte a causa delle condizioni del segnale di ricezione.

Visione immediata dei clip registrati (Revisione clip)

È possibile controllare (rivedere) l'ultimo videoclip registrato sullo schermo.

Tuttavia, il videoclip non può essere riprodotto se le impostazioni del registratore videocamera sono diverse dal formato video (Resolution/Frame & Bit Rate/SD Aspect) del clip.

(☞ pag. 114 [A Resolution 660, Resolution 620])

(☞ pag. 115 [B Resolution 660])

(☞ pag. 114 [A Frame & Bit Rate 660, Frame & Bit Rate 620])

(☞ pag. 115 [B Frame & Bit Rate 660])

(☞ pag. 115 [SD Aspect])

Nota :

- Per utilizzare questa funzione, assegnare "Clip Review" a uno dei pulsanti utente. "Clip Review" è assegnato al pulsante [C.REVIEW/7] per impostazione di fabbrica.
- "Clip Review" può anche essere assegnato agli altri pulsanti utente. (☞ pag. 34 [Assegnazione delle funzioni ai pulsanti utente])

Suddivisione libera dei clip (Trig taglio clip)

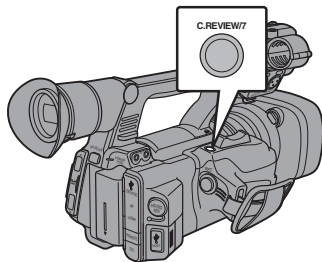

1 Premere il pulsante assegnato con la funzione "Clip Review" durante l'attesa (è visualizzato "STBY").

Si avvia la riproduzione della sezione configurata.

Nota :

- Il videoclip viene riprodotto secondo le impostazioni in [Main Menu] → [Camera Function] → [User Switch Set] → [Clip Review]. Per impostazione predefinita (Last 5sec), vengono riprodotti gli ultimi 5 secondi del clip.
(☞ pag. 96 [Clip Review])
- Al termine della riproduzione, il registratore videocamera esce dalla funzione Revisione clip e torna alla modalità "STBY" (attesa registrazione).

Avvertenza :

- Durante la Revisione clip, sono abilitati solo i pulsanti [CANCEL] e [REC].
Premere il pulsante [CANCEL] per annullare la revisione clip e tornare alla modalità "STBY" (attesa registrazione).
Premere il pulsante [REC] per annullare la revisione clip ed entrare in modalità registrazione. Dopo la pressione del pulsante saranno necessari alcuni secondi per l'avvio della registrazione.
- Se l'ultimo clip ha una durata inferiore a 5 secondi, verrà riprodotto per intero.
- Possono essere rivisti solo i videoclip presenti nell'alloggiamento attualmente selezionato.
- Se non sono presenti clip nell'alloggiamento selezionato, la funzione Revisione clip è disabilitata.
- La funzione Revisione clip non è disponibile se la registrazione continua clip è in pausa ("STBY \square ", testo giallo). Per eseguire la funzione Revisione clip, utilizzare il pulsante [CANCEL] per impostare prima "STBY \square " (testo bianco).
(☞ pag. 76 [Registrazione continua clip])
- La funzione Revisione clip non è disponibile se il registratore videocamera è collegato a un apparecchio esterno e quest'ultimo si trova in stato di registrazione.
- La funzione Revisione clip non è disponibile quando si utilizza la Visualizzazione remota attraverso la connessione di rete. **660**
(☞ pag. 162 [Funzione visualizzazione remota **660**])
- La revisione clip non funziona durante lo streaming live. **660**
- La revisione clip non funziona quando l'attivazione registrazione è nello stato REC.

È possibile suddividere liberamente i clip senza dover interrompere la registrazione durante la ripresa.

1 Assegnare la funzione "Clip Cutter Trig" a uno dei pulsanti utente.

(☞ pag. 34 [Assegnazione delle funzioni ai pulsanti utente])

2 Premere il pulsante utente assegnato con "Clip Cutter Trig" durante la ripresa.

Un'icona clip tagliata (●✂) appare sulla schermata di visualizzazione per 3 secondi e il clip viene diviso.

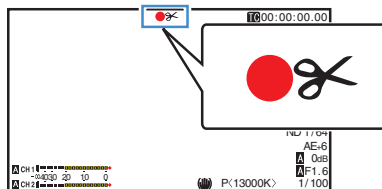

Nota :

- Non è possibile dividere nuovamente il clip per alcuni secondi dopo aver effettuato l'operazione.
- Questa voce non può essere utilizzato quando [Slot Mode] è impostato su "Backup".
- Disponibile solo quando [System] è impostato su "HD" o "SD".
(☞ pag. 74 [Backup Rec])
- Questa voce non può essere utilizzato quando [Rec Mode] è impostato su un valore diverso "Normal" o "Pre Rec".
(☞ pag. 116 [Rec Mode])
- I clip suddivisi vengono registrati senza soluzione di continuità, senza interruzioni video.

Registrazione a due diverse definizioni contemporaneamente

660

Impostando [System] su "HD+SD" o "HD+Web", è possibile registrare simultaneamente in due diverse definizioni.

- Quando HD+SD è selezionato: Registra allo stesso tempo un file ad alta definizione (HD) nell'alloggiamento A e a definizione standard (SD) nell'alloggiamento B.
- Quando HD+Web è selezionato: Registra allo stesso tempo un file ad alta definizione (HD) nell'alloggiamento A e un file web a bassa bit rate nell'alloggiamento B. I file web possono essere usati come file proxy per i file HD.

Nota :

- Se c'è una sola scheda SD registrabile in uno solo degli alloggiamenti, i file verranno registrati solo in quell'alloggiamento.
- [Rec Mode] è fisso su "Normal".
- Il Trig taglio clip è disattivato.
- [Slot Mode] non può essere selezionato.
- La funzione Revisione clip può essere eseguita solo per l'alloggiamento A. ("No Media" appare se non ci sono schede nell'alloggiamento A ma è stata inserita una scheda nell'alloggiamento B.)
- La riproduzione di file web è possibile solo dall'alloggiamento B quando viene selezionato "HD+Web".

Dual Rec

- Se entrambi gli alloggiamenti contengono schede registrabili in modalità Dual Rec ([Slot Mode] è impostato su "Dual"), premendo il pulsante [REC] si avvia la registrazione simultanea sui supporti presenti in entrambi gli alloggiamenti.
- I clip registrati sui supporti presenti in entrambi gli alloggiamenti sono identiche ed è possibile creare due clip con lo stesso contenuto solo sul presente registratore videocamera. (☞ pag. 116 [Slot Mode])

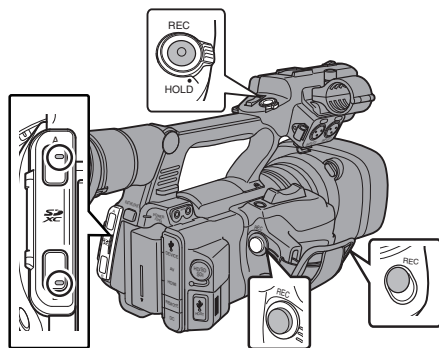

Impostazione in modalità Dual Rec

- 1 Impostare [Main Menu] → [System] → [Record Set] → [Slot Mode] su "Dual". (☞ pag. 116 [Slot Mode])

Sulla schermata di visualizzazione appare "DUAL".

Registrazione di serie

- La modalità di registrazione di serie è specificata ai valori predefiniti di fabbrica. ([Main Menu] → [System] → [Record Set] → [Slot Mode] è impostato su "Series"). (☞ pag. 116 [Slot Mode])
- Se entrambi gli alloggiamenti contengono schede registrabili, premendo il pulsante [REC] si avvia la registrazione solo sul supporto nell'alloggiamento selezionato. Quando lo spazio rimanente sul supporto selezionato si esaurisce, la registrazione continua attivando automaticamente il supporto nell'altro alloggiamento.
- Non vi è alcuna indicazione sullo schermo di visualizzazione quando è impostata la modalità di registrazione di serie.

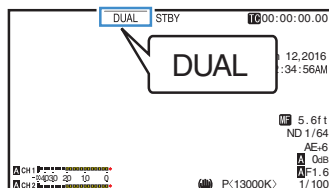

2 La registrazione inizia.

- Inserire un supporto registrabile in entrambi gli alloggiamenti e premere il pulsante [REC].
- In modalità Dual Rec, la registrazione inizia contemporaneamente sui supporti presenti in entrambi gli alloggiamenti.
- I contrassegni degli alloggiamenti di entrambe le schede diventano rossi così come i relativi indicatori di stato.

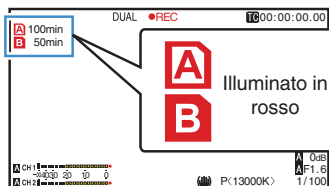

3 Arrestare la registrazione.

- Premere nuovamente il pulsante [REC].
- La registrazione nei due alloggiamenti si arresta e i contrassegni di entrambi diventano bianchi.
- Su entrambe le schede vengono registrati gli stessi clip.

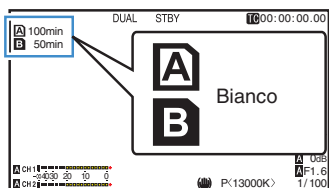

Nota :

- Durante la registrazione in modalità Dual Rec, i contrassegni di entrambi gli alloggiamenti delle schede si illuminano di colore rosso.
- Durante la registrazione in modalità Dual Rec su due schede con una quantità diversa di spazio rimanente, se lo spazio su una scheda si esaurisce, la registrazione in entrambi gli alloggiamenti si ferma automaticamente. Dopo essersi fermata, la registrazione riprende automaticamente sulla scheda che ha ancora spazio rimanente. Anche se i clip sono separati in questo caso, possono essere uniti senza interruzioni collocandoli sulla sequenza temporale del software di editing, essendo stati registrati senza interruzioni.
- Se l'ultimo clip sulle schede inserite nei due alloggiamenti sono diverse l'una dall'altra e la modalità di funzionamento del codice temporale è impostato su "Regen", la modalità Egeo per l'alloggiamento della scheda selezionato verrà abilitato nel corso della seguente registrazione.

Avvertenza :

- Per effettuare la registrazione in modalità Dual Rec, si consiglia di iniziare a registrare utilizzando due schede di uguale capacità e che siano state formattate.
- È possibile combinare l'utilizzo della modalità Dual Rec con una modalità di registrazione speciale. In modalità registrazione doppia, è anche possibile impostare [Rec Mode] su "Normal", "Pre Rec", "Interval Rec", "Frame Rec" o "Variable Frame".
(☞ pag. 76 [Registrazione speciale])
- Quando in entrambi gli alloggiamenti sono state inserite delle schede registrabili, è possibile effettuare operazioni di Dual Rec (registrazione simultanea). Se il supporto registrabile è stato inserito solo in uno dei due alloggiamenti, è comunque possibile iniziare la registrazione con una sola scheda.
- In modalità Dual Rec, non è possibile effettuare la registrazione continua passando da un alloggiamento all'altro. La registrazione continua non avverrà se si inserisce un supporto registrabile in un alloggiamento dopo che la registrazione è già iniziata nell'altro alloggiamento.
- Quando la registrazione in un alloggiamento è in corso, con la videocamera impostata sulla modalità Dual Rec, l'inserimento di un supporto registrabile nell'altro alloggiamento non abiliterà il funzionamento Dual Rec. Per effettuare l'operazione Dual Rec, interrompere momentaneamente la registrazione (esclusa la registrazione in modalità Registrazione continua clip) e avviarla di nuovo.
- Quando una delle schede viene accidentalmente rimossa mentre la registrazione è in corso in modalità Dual Rec, la registrazione sulla scheda nell'altro alloggiamento continuerà ugualmente. Tuttavia, è possibile che il ripristino della scheda accidentalmente rimossa tramite la funzione di ripristino non vada a buon fine.
- Se si verifica un errore su una delle schede mentre la registrazione è in corso in modalità Dual Rec, la registrazione su tale scheda si interrompe mentre quella sull'altra continua.
- Le operazioni su clip registrati in modalità Dual Rec, come l'eliminazione in modalità Multimediale o l'apposizione di contrassegni OK, può essere effettuata solo sulla scheda nell'alloggiamento selezionato.

Backup Rec

- La modalità Backup Rec consente di utilizzare il supporto nella fessura B per la registrazione di backup, controllando l'avvio e l'arresto della registrazione nella fessura B senza utilizzare il pulsante [REC].
- Avviare o interrompere la registrazione utilizzando [Main Menu] → [System] → [Record Set] → [Slot Mode] → [Backup Rec] o il pulsante utente assegnato con "Backup Trig".
(☞ pag. 116 [Slot Mode])
(☞ pag. 96 [Voce User Switch Set])

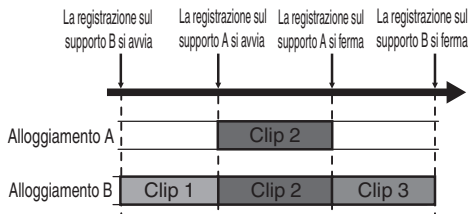

- Nota : _____
- Durante la modalità Backup Rec (quando [Slot Mode] è impostato su "Backup"), è possibile comandare la registrazione sui 2 supporti in base a sincronizzazioni diversi e la registrazione di backup può essere effettuata solo su questo registratore videocamera.
(☞ pag. 116 [Slot Mode])
 - È possibile registrare senza preoccuparsi di perdersi le scene importanti impostando il supporto B affinché registri sempre (registrazione di backup) e utilizzando il pulsante [REC] per avviare/interrompere la registrazione solo delle scene prescelte sul supporto A.
 - Si consiglia di utilizzare un supporto di elevata capacità nell'alloggiamento B.

- 1 Impostare [Main Menu] → [System] → [Record Set] → [Slot Mode] su "Backup".
(☞ pag. 116 [Slot Mode])
Sulla schermata di visualizzazione appare "BACKUP".

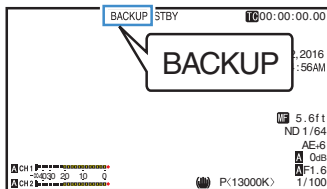

- 2 La registrazione di backup inizia. (Registrazione di backup sul supporto B)
 - Selezionare "REC" in [Main Menu] → [System] → [Record Set] → [Slot Mode] → [Backup Rec] e premere il pulsante Imposta (●).
 - (☞ pag. 116 [Slot Mode])
 - È anche possibile premere il pulsante utente assegnato con "Backup Trig".
(☞ pag. 96 [Voce User Switch Set])
 - La registrazione di backup sul supporto B ha inizio. (La scritta "BACKUP" appare rossa.)
 - Il contrassegno dell'alloggiamento della scheda dell'alloggiamento B diventa rosso ("selezionato") e l'indicatore di stato dell'alloggiamento B lampeggia anch'esso di colore rosso.

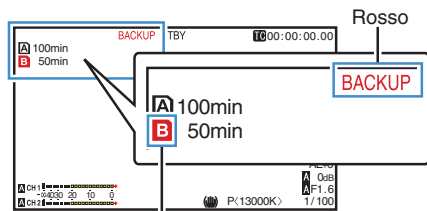

Rosso (selezionato)

3 Avviare la registrazione normale (registrazione normale nell'alloggiamento A).

- Premere uno qualsiasi dei pulsanti [REC].
- La registrazione sul supporto nell'alloggiamento A ha inizio. (La scritta "●REC" appare rossa.)
- L'icona della scheda dell'alloggiamento della scheda dell'alloggiamento A diventa rossa ("non selezionata") e l'indicatore di stato dell'alloggiamento A lampeggia di colore rosso.

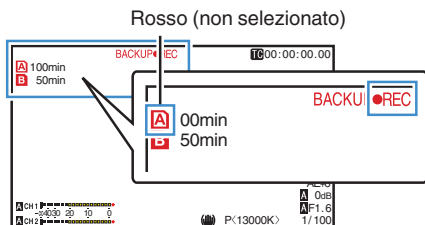

4 Arrestare la registrazione normale.

- Premere nuovamente uno qualsiasi dei pulsanti [REC].
- La registrazione sul supporto A si arresta e il contrassegno dell'alloggiamento della scheda dell'alloggiamento A diventa bianco ("non selezionato").
- La scritta "●REC" (rossa) torna su "STBY" (bianca).
- L'indicatore di stato dell'alloggiamento A si spegne.

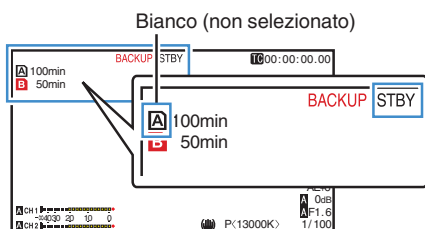

5 Arrestare la registrazione di backup.

- Selezionare [STBY] in [Main Menu] → [System] → [Record Set] → [Slot Mode] → [Backup Rec] e premere il pulsante Imposta (●).
- (☞ pag. 116 [Slot Mode])
- È anche possibile premere il pulsante utente assegnato con "Backup Trig".
- (☞ pag. 96 [Voce User Switch Set])
- La registrazione sul supporto B si arresta e il contrassegno dell'alloggiamento della scheda dell'alloggiamento B diventa bianco ("non selezionato").
- La scritta "BACKUP" torna su bianca.
- L'indicatore di stato dell'alloggiamento B si accende in verde.

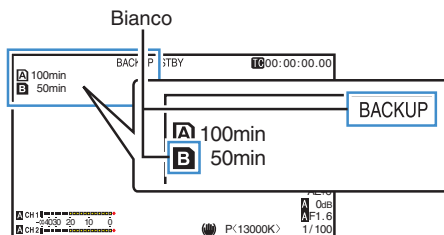

Nota :

- Durante la registrazione di backup, se si esaurisce lo spazio su una delle schede, la registrazione si arresta solo sulla scheda piena.
- Quando si ferma la registrazione su entrambi i supporti, si attiverà la registrazione in modalità Egeo per il supporto della scheda sul quale era iniziata la registrazione.
- Quando si avvia la registrazione sull'altro supporto mentre si registra su un supporto, il clip in fase di registrazione viene suddiviso e si avvia la registrazione simultanea sull'altra scheda.
- Quando si interrompe la registrazione sul supporto A o B durante la registrazione su entrambi i supporti, il clip sul supporto ancora in fase di registrazione viene suddiviso.
- Anche se i clip sono separati durante la registrazione, possono essere uniti senza interruzioni collocandoli sulla sequenza temporale del software di editing, essendo stati registrati senza interruzioni.
- Non è possibile effettuare Trig taglio clip durante la registrazione di backup.

(☞ pag. 71 [Suddivisione libera dei clip (Trig taglio clip)])

- Quando [Slot Mode] è impostato su "Backup", [Rec Mode] può essere impostato solo su "Normal".

(☞ pag. 116 [Rec Mode])

Registrazione speciale

Oltre alla normale modalità di registrazione, sono disponibili cinque metodi di registrazione speciali in questo registratore videocamera. Sono Pre Rec, Clip Continuous, Frame Rec, Interval Rec e Variable Frame. Scegliere una modalità tra [Record Set] → [Rec Mode].

Nota :

- Impostare utilizzando [Main Menu] → [System] → [Record Set] → [Rec Mode].
(☞ pag. 116 [Rec Mode])

Pre registrazione

- Impostando il numero di secondi nel [Pre Rec Time], è possibile iniziare a registrare video e audio prima dell'inizio dell'effettiva registrazione in base all'impostazione del [Pre Rec Time].
- Quando si avvia l'effettiva registrazione mentre il registratore videocamera è in modalità Attesa registrazione (STBY **P**), è possibile iniziare a registrare alcuni secondi prima in base all'impostazione del [Pre Rec Time].
- L'utilizzo della Pre registrazione consente di registrare un evento completo senza perdere le scene iniziali, anche se si avvia in ritardo la registrazione.

Nota :

- Il tempo di pre registrazione può essere impostato su "5sec", "10sec" o "15sec" in [Main Menu] → [System] → [Record Set] → [Rec Mode] → [Pre Rec Time].
- Se l'impostazione di velocità dei fotogrammi in [Main Menu] → [System] → [Record Set] → [Record Format] → [Frame & Bit Rate] è impostata su "XHQ", "15sec" non può essere selezionato.
(☞ pag. 116 [Pre Rec Time])



1 Impostare [Rec Mode] su "Pre Rec".

(☞ pag. 116 [Rec Mode])

- Impostare [Main Menu] → [System] → [Record Set] → [Rec Mode] su "Pre Rec".
- La visualizzazione cambia ("STBY **P**" → "STBY **P**").

2 Premere il pulsante [REC] per avviare la registrazione in modalità Pre registrazione.

- La visualizzazione cambia ("STBY **P**" → "●REC **P**") e l'indicatore di stato dell'alloggiamento scheda si accende in rosso.
- Premere nuovamente il pulsante [REC] per sospendere la registrazione. La visualizzazione cambia ("●REC **P**" → "STBY **P**") e l'indicatore di stato dell'alloggiamento scheda si accende in verde.

Avvertenza :

- Quando l'intervallo tra l'avvio e l'arresto della registrazione è breve, "STBY **P**" potrebbe non essere visualizzato immediatamente una volta completata la registrazione.
"●REC **P**" → "STBY **P**" ("STBY" lampeggia in rosso) → "STBY **P**" è visualizzato.
- Quando la scheda SD si esaurisce durante la registrazione, quest'ultima si arresta e viene visualizzato "STOP".
- L'audio e il video prima del tempo citato potrebbero non essere registrati dopo l'avvio della registrazione nei casi seguenti.
 - Immediatamente dopo l'accensione
 - Subito dopo l'arresto della registrazione
 - Immediatamente dopo il passaggio dalla modalità Multimediale a quella Videocamera
 - Immediatamente dopo l'impostazione di [Rec Mode]
 - Immediatamente dopo la funzione Revisione clip
 - Immediatamente dopo il cambio di formato file
 - Immediatamente dopo il cambio di formato video

Registrazione continua clip

- Nella registrazione normale, quando la registrazione si arresta, l'immagine, l'audio e i dati di accompagnamento dall'inizio alla fine della registrazione vengono registrati come un unico "clip" sulla scheda SD.
- Questa modalità consente di consolidare diverse fasi di "avvio-arresto registrazione" in un unico clip.

Esempio:

In registrazione normale, vengono generati tre clip come Registrazione 1, Registrazione 2 e Registrazione 3. Tuttavia, la registrazione in questa modalità genera soltanto un clip.

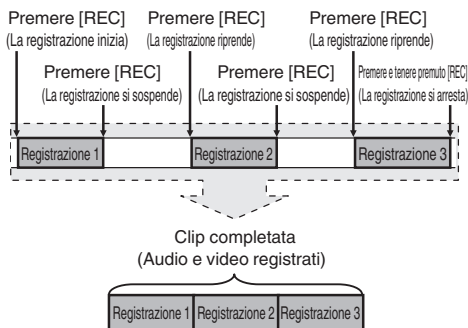

1 Impostare "Rec Mode" su "Clip Continuous".

- (☞ pag. 116 [Rec Mode])
- Impostare [Main Menu] → [System] → [Record Set] → [Rec Mode] su "Clip Continuous".
 - La visualizzazione cambia ("STBY" → "STBY").

2 La registrazione inizia. (Registrazione 1)

- Premere il pulsante [REC] per avviare la registrazione in modalità Clip Continuous.
- La visualizzazione cambia ("STBY" → "●REC") e l'indicatore di stato dell'alloggiamento scheda si accende in rosso.

3 Sospensione registrazione.

- Premere nuovamente il pulsante [REC] per sospendere la registrazione. La visualizzazione cambia ("●REC" → "STBY" (testo giallo)).
- L'indicatore di stato dell'alloggiamento della scheda rimane acceso in verde.

Nota :

- Quando si preme il pulsante [CANCEL] mentre la videocamera è sospesa (STBY), la visualizzazione cambia ("STBY" (testo giallo) → "STBY" (testo giallo lampeggiante) → "STBY" (testo bianco)) e viene generato un clip. L'indicatore di stato dell'alloggiamento della scheda si accende in verde.

4 Ripresa della registrazione. (Registrazione 2)

- Premere nuovamente il pulsante [REC] per riprendere la registrazione. La visualizzazione cambia ("STBY" (testo giallo) → "●REC").
- L'indicatore di stato dell'alloggiamento della scheda rimane acceso in verde.

5 Sospensione registrazione.

- Premere nuovamente il pulsante [REC] per sospendere la registrazione. La visualizzazione cambia ("●REC" → "STBY" (testo giallo)).
- L'indicatore di stato dell'alloggiamento della scheda rimane acceso in verde.

6 Ripresa della registrazione. (Registrazione 3)

- Premere nuovamente il pulsante [REC] per riprendere la registrazione. La visualizzazione cambia ("STBY" (testo giallo) → "●REC").
- L'indicatore di stato dell'alloggiamento della scheda rimane acceso in verde.

7 Premere e tenere premuto il pulsante [REC].

- La registrazione si arresta e la visualizzazione cambia ("●REC" → "STBY"). Viene generato un "clip".
- L'indicatore di stato dell'alloggiamento della scheda si accende in verde.

8 Premere nuovamente il pulsante [REC].

- La visualizzazione cambia ("STBY" → "●REC") e l'indicatore di stato dell'alloggiamento scheda si accende in rosso.
- Da qui viene generato un nuovo "clip".

Nota :

- Le operazioni seguenti non possono essere effettuate durante la sospensione della registrazione (STBY, testo giallo).
 - Operazione di revisione clip (☞ pag. 70 [Visione immediata dei clip registrati (Revisione clip)])
 - Commutazione alloggiamenti schede SD
 - Commutazione della modalità di funzionamento (☞ pag. 14 [Modalità di funzionamento])

Avvertenza :

- Non rimuovere la scheda SD durante la registrazione (●REC, testo rosso) o sospensione registrazione (STBY, testo giallo).
- Per rimuovere la scheda SD in modalità "Clip Continuous", premere il pulsante [CANCEL], verificare che sia visualizzato "STBY" (testo bianco) e che l'indicatore di stato della scheda sia acceso in verde prima di rimuovere la scheda.
- Quando la scheda SD si esaurisce durante la registrazione, quest'ultima si arresta e viene visualizzato "STOP".
- Quando l'interruttore [POWER ON/OFF(CHG)] è spento durante la registrazione o la sospensione della stessa, questa si arresta e l'alimentazione viene spenta dopo la generazione del clip.

Avvertenza : _____

- Se l'alimentazione si spegne a causa della batteria scarica, il clip potrebbe non essere generato correttamente.

Registrazione fotogrammi

Nella registrazione normale, quando la registrazione si arresta, l'immagine e i dati di accompagnamento dall'inizio alla fine della registrazione vengono registrati come un unico "clip" sulla scheda SD.

In questa modalità, la registrazione si avvia ogni volta che si preme il pulsante [REC] e viene registrato solo il numero specificato di fotogrammi. La registrazione può essere scritta sul supporto come clip singolo fino a che non viene interrotta.

Nota : _____

- L'audio non potrà essere registrato.
- Fino a che non si sarà accumulata una data quantità di registrazioni il file non potrà essere scritto sul supporto.
- Se non si raggiunge la quantità specificata nel momento in cui si interrompe la registrazione, viene effettuata la registrazione normale e i fotogrammi vengono aggiunti in fondo al clip fino al raggiungimento di tale quantità. (Riempimento)
- Una volta registrato e scritto sul supporto il numero specificato di fotogrammi, la registrazione verrà effettuata fino a raggiungere nuovamente quello stesso numero.

Premere [REC] (la Registrazione fotogrammi si avvia) Premere e tenere premuto [REC] (la Registrazione fotogrammi si arresta)

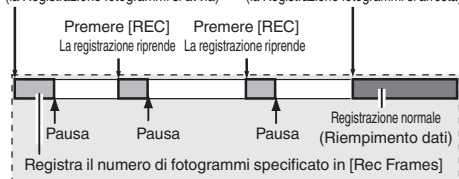

Clip effettivi registrati sul supporto

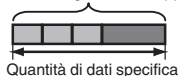

1 Impostare [Rec Mode] su "Frame Rec".

- Impostare [Main Menu] → [System] → [Record Set] → [Rec Mode] su "Frame Rec". (☞ pag. 116 [Rec Mode])
- La visualizzazione cambia ("STBY" → "STBY").

2 Impostare il numero di fotogrammi da registrare in [Rec Frames].

- Impostare utilizzando [Main Menu] → [System] → [Record Set] → [Rec Mode] → [Rec Frames]. (☞ pag. 116 [Rec Frames])

3 La registrazione inizia.

- Premere il pulsante [REC] per registrare solo il numero di fotogrammi specificati in [Rec Frames] e sospendere.
- La visualizzazione cambia "STBY" → "●REC" → "STBY" (testo giallo).
- L'indicatore di stato dell'alloggiamento della scheda si accende in verde.

4 Ripetere la Registrazione fotogrammi.

- Premere nuovamente il pulsante [REC] per registrare solo il numero di fotogrammi specificati in [Rec Frames] e sospendere.
- La visualizzazione cambia "STBY" → "●REC" → "STBY" (testo giallo).
- La registrazione fotogrammi continua fino a che non viene interrotta la registrazione (passaggio 5).

5 Premere e tenere premuto il pulsante [REC].

- L'indicatore di stato dell'alloggiamento della scheda si accende in verde.

Avvertenza : _____

- Non rimuovere la scheda SD durante la registrazione ("●REC", testo rosso) o sospensione registrazione ("STBY", testo giallo).
- Per rimuovere la scheda SD durante la Registrazione fotogrammi, premere il pulsante [CANCEL], verificare che sia visualizzato "STBY" (testo bianco) e che l'indicatore di stato della scheda sia acceso in verde prima di rimuovere la scheda.
- Quando [Main Menu] → [TC/UB] → [TC Generator] è impostato su "Free Run" o "Free Run(Ext)", il codice temporale verrà registrato in "Rec Run".
- L'audio non può essere registrato. Appare un contrassegno nel display dell'indicatore di livello dell'audio. (☞ pag. 128 [Indicatore livello audio])

Registrazione a intervalli

Nella registrazione normale, quando la registrazione si arresta, l'immagine e i dati di accompagnamento dall'inizio alla fine della registrazione vengono registrati come un unico "clip" sulla scheda SD.

In questa modalità, la registrazione e la sospensione vengono effettuate ripetutamente secondo l'intervallo di tempo specificato. Viene registrato solo il numero specificato di fotogrammi. La registrazione può essere scritta sul supporto come clip singolo fino a che non viene interrotta.

Nota :

- L'audio non potrà essere registrato.
- Fino a che non si sarà accumulata una data quantità di registrazioni il file non verrà scritto sul supporto.
- Una volta registrato e scritto sul supporto il numero specificato di fotogrammi, la registrazione verrà effettuata fino a raggiungere nuovamente quello stesso numero.
- Se non si raggiunge la quantità specificata nel momento in cui si interrompe la registrazione, viene effettuata la registrazione normale e i fotogrammi vengono aggiunti in fondo al clip fino al raggiungimento di tale quantità. (Riempimento)

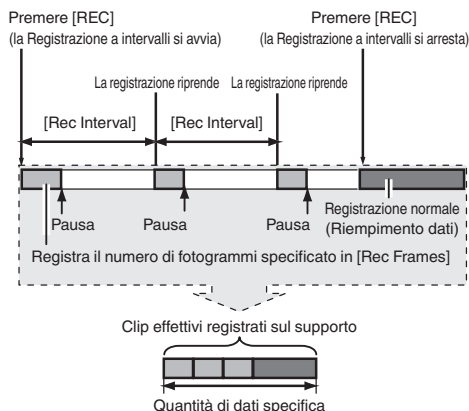

1 Impostare [Rec Mode] su "Interval Rec".

- Impostare [Main Menu] → [System] → [Record Set] → [Rec Mode] su "Interval Rec".

(☞ pag. 116 [Rec Interval])

- La visualizzazione cambia ("STBY" → "STBY").

2 Impostare il numero di fotogrammi da registrare in [Rec Frames].

Impostare utilizzando [Main Menu] → [System] → [Record Set] → [Rec Mode] → [Rec Frames].

(☞ pag. 116 [Rec Frames])

3 Imposta l'intervallo di tempo per avviare la registrazione in [Interval Rec].

Impostare utilizzando [Main Menu] → [System] → [Record Set] → [Rec Mode] → [Rec Interval].
(☞ pag. 116 [Rec Interval])

4 La registrazione inizia.

- Premere il pulsante [REC] per registrare solo il numero di fotogrammi specificati in [Rec Frames] e sospendere.
- Al termine del tempo specificato in [Rec Interval], la registrazione si avvia nuovamente per registrare solo il numero di fotogrammi specificati in [Rec Frames] e sospendere.
- La registrazione a intervalli continua fino a che non viene interrotta la registrazione. La visualizzazione cambia "STBY" → "●REC" → "STBY" (testo rosso) → "●REC" → "STBY" (testo rosso).
- L'indicatore di stato dell'alloggiamento della scheda lampeggia in verde.

5 Premere e tenere premuto il pulsante [REC].

- L'indicatore di stato dell'alloggiamento della scheda si accende in verde.
- La visualizzazione diventa "STBY".

Avvertenza :

- Non rimuovere la scheda SD durante la registrazione (●REC, testo rosso) o sospensione registrazione (STBY, testo giallo).
- Per rimuovere la scheda SD durante la Registrazione intervallo, premere il pulsante [CANCEL], verificare che sia visualizzato "STBY" (testo bianco) e che l'indicatore di stato della scheda sia acceso in verde prima di rimuovere la scheda.
- Quando [Main Menu] → [TC/UB] → [TC Generator] è impostato su "Free Run" o "Free Run(Ext)", il codice temporale verrà registrato in "Rec Run".
- L'audio non può essere registrato. Appare un contrassegno ☹ nel display dell'indicatore di livello dell'audio.

(☞ pag. 128 [Indicatore livello audio])

Registrazione fotogrammi variabili

La ripresa in questa modalità consente di ottenere video fluidi con effetto rallentato o accelerato. Mediante impostazioni di velocità di fotogrammi diverse per la registrazione e la riproduzione, i video acquisiti a velocità normale possono essere riprodotti in modo più fluido rispetto a quelli a bassa e alta velocità di riproduzione. Per abilitare la registrazione diaframma variabile, sono necessarie le due impostazioni seguenti allo stesso tempo.

- [Record Format] → [A Resolution]/ [B Resolution] è impostato su "1920x1080" o "1280x720".
- [Record Format] → [A Frame & Bit Rate]/ [B Frame & Bit Rate] è impostato su "30p(HQ)", "24p(UHQ)", "24p(HQ)" o "25p(HQ)".

Numero di fotogrammi che è possibile impostare

1 Impostare [A Resolution] e [A Frame & Bit Rate].

(☞ pag. 114 [A Resolution 660], Resolution 620)

(☞ pag. 114 [A Frame & Bit Rate 660], Frame & Bit Rate 620)

- [A Resolution]: Impostare su "1920x1080" o "1280x720".
- [A Frame & Bit Rate]: Impostare su "30p(HQ)", "24p(UHQ)", "24p(HQ)" o "25p(HQ)".

2 Impostare [Rec Mode] su "Variable Frame".

(☞ pag. 116 [Rec Mode])

Impostare [Main Menu] → [System] → [Record Set] → [Rec Mode] su "Variable Frame".

3 Selezionare la velocità fotogrammi di registrazione da [A Frame & Bit Rate].

(☞ pag. 114 [A Frame & Bit Rate 660], Frame & Bit Rate 620)

Le velocità fotogrammi selezionabili sono indicate nella tabella seguente.

Resolution	Frame & Bit Rate	Velocità fotogrammi di ripresa selezionabili		
1920x1080	30p	-	30	27, 25, 24, 22,5, 20, 18, 15, 12, 10, 6, 2
	24p	30, 27, 25	24	22,5, 20, 18, 15, 12, 10, 6, 2
	25p	-	25	24, 22,5, 20, 18, 12,5, 10, 6, 2
1280x720	30p	60, 54, 50, 48, 45, 40, 36, 32	30	27, 25, 24, 22,5, 20, 18, 15, 12, 10, 6, 2
	24p	60, 54, 50, 48, 45, 40, 36, 32, 30, 27, 25	24	22,5, 20, 18, 15, 12, 10, 6, 2
	25p	50, 48, 45, 40, 36, 32	25	24, 22,5, 20, 18, 12,5, 10, 6, 2
Effetto durante la riproduzione		Movimento lento	Standard	Movimento rapido

Nota : _____

- Quando [Main Menu] → [Camera Function] → [AE LEVEL SW] è impostato su "AE LEVEL/ VFR", è possibile utilizzare il pulsante a forma di croce (◀▶) per selezionare la velocità fotogrammi durante la registrazione fotogrammi variabili. Nelle modalità diverse dalla registrazione fotogrammi variabili, il pulsante a forma di croce (◀▶) funziona come il pulsante di impostazione del livello AE. (☞ pag. 94 [AE Level])
- Se non si raggiunge la quantità specificata nel momento in cui si interrompe la registrazione, viene effettuata la registrazione normale e i fotogrammi vengono aggiunti in fondo al clip fino al raggiungimento di tale quantità. (Riempimento)

Avvertenza : _____

- La velocità fotogrammi di ripresa non può essere variata durante la registrazione. Per modificare la velocità fotogrammi, fermare prima la registrazione, quindi eseguire la modifica.
- Quando [Main Menu] → [TC/UB] → [TC Generator] è impostato su "Free Run" o "Free Run(Ext)", il codice temporale verrà registrato in "Rec Run".
- L'audio non può essere registrato. Appare un contrassegno ☹ nel display dell'indicatore di livello dell'audio. (☞ pag. 128 [Indicatore livello audio])

Riproduzione dei clip registrati

Per riprodurre i clip registrati su schede SD, passare in modalità Multimediale. Premere e tenere premuto il pulsante di selezione [MODE] in modalità Videocamera per entrare in modalità Multimediale. Viene visualizzata una schermata di miniature dei clip registrati sulla scheda SD. È possibile riprodurre il clip selezionato sulla schermata delle miniature.

Nota :

- Quando viene inserita una scheda SD senza alcun clip, viene visualizzato “No Clips”.

Pulsanti di operazione

Utilizzare i pulsanti di operazione sul pannello di controllo laterale del registratore videocamera o dal monitor LCD per operare sulla schermata delle miniature.

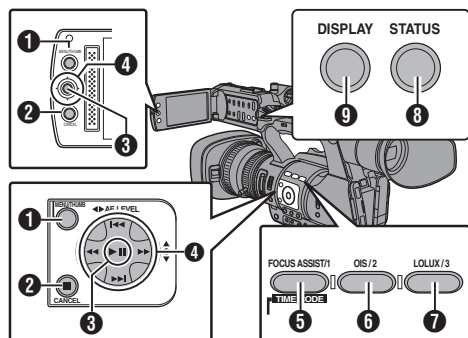

- 1 Pulsante [MENU/THUMB]**
 - Visualizza il menu.
 - Premere questo pulsante per chiudere la schermata del menu durante la visualizzazione del menu e tornare alla schermata miniature.
- 2 Pulsante [CANCEL] (Ferma)**
Annulla le impostazioni e torna alla schermata precedente.
- 3 Pulsante Imposta (Riproduci)**
 - Imposta i valori e le voci. (Conferma)
 - Riproduce il clip selezionato.
- 4 Pulsante a forma di croce (▲▼◀▶)**
Sposta il cursore.
- 5 Pulsante [FOCUS ASSIST/1]**
 - Commuta il contrassegno OK del clip selezionato dal cursore.
 - Se è stato apposto un contrassegno OK, verrà eliminato. In caso contrario, verrà apposto un contrassegno OK.

- 6 Pulsante [OIS/2]**
 - Commuta lo stato di selezione del clip selezionato dal cursore.
 - I clip selezionati vengono visualizzati con un segno di spunta.
- 7 Pulsante [LOLUX/3]**
Entra nella schermata di selezione delle azioni.
- 8 Pulsante [DISPLAY]**
Commuta tra “Schermata standard” e “Schermata dettagliata”.
- 9 Pulsante [STATUS]**
Visualizza la schermata delle informazioni sui supporti.

Schermata miniature

- Sono disponibili “Schermata standard” e “Schermata dettagliata”. Utilizzare il pulsante [DISPLAY] per passare da una schermata all'altra.
- Le miniature vengono visualizzate in ordine di registrazione dalla meno recente alla più recente.

Schermata standard



- 1 Informazioni scheda SD**
 - Visualizza lo stato della scheda SD inserita, della scheda SD selezionata, dell'interruttore di protezione dalla scrittura e la necessità del ripristino.
 - Utilizzare l'interruttore [SLOT A/B] per commutare gli alloggiamenti. I clip negli alloggiamenti A e B non possono essere visualizzati contemporaneamente.
- A** : L'interruttore di protezione dalla scrittura della scheda SD nell'alloggiamento A è impostato.
- B!** : La scheda SD nell'alloggiamento B deve essere ripristinata o formattata oppure è una scheda SD non supportata.
- 2 Contrassegno clip**
Visualizza le informazioni (proprietà) del clip.



- 1 Contrassegno OK**
Al clip viene aggiunto il contrassegno OK.

Nota : _____

- I clip ai quali sono aggiunti i contrassegni OK non possono essere eliminati sul registratore videocamera.
- Quando [Main Menu] → [System] → [Record Set] → [Record Format] → [A]Format] è impostato su "AVCHD", il simbolo OK indica che il clip è protetto. (☞ pag. 114 [A]Format 660, Format 620)

② Continua da contrassegno

Questo contrassegno indica che il clip corrente continua in un'altra scheda SD quando la registrazione viene suddivisa ed eseguita su diverse schede SD.

③ Contrassegno non modificabile

- Questo contrassegno indica che non è possibile apporre o eliminare un contrassegno OK dal clip e che il clip non può essere eliminato.
- Quando [Main Menu] → [System] → [Record Set] → [Record Format] → [A]Format] è impostato su "AVCHD", i clip che non sono registrati su questo registratore videocamera non possono essere modificati.

④ Contrassegno Continua

Questo contrassegno indica che la registrazione del clip corrente continua in un'altra scheda SD quando la registrazione viene suddivisa ed eseguita su diverse schede SD.

⑤ Segno di spunta

- Quando si seleziona il clip, viene visualizzato un segno di spunta verde.
- I segni di spunta magenta e grigio vengono visualizzati in modalità selezione multipla. (☞ pag. 87 [Selezione ed esecuzione delle operazioni sul clip multipli])

③ Corsore

Clip su cui lavorare. Utilizzare il pulsante a forma di croce (▲▼◀▶) per spostare il cursore.

④ Visualizzazione sostituzione miniature



- ① Un clip con informazioni di gestione danneggiate. Non può essere riprodotto anche se si preme il pulsante Imposta (Riproduzione).

- ② Un clip che non può essere riprodotto né visualizzato come miniatura con le impostazioni di formato video correnti. Non può essere riprodotto anche se si preme il pulsante Imposta (Riproduzione).

Nota : _____

- Dipende dalle impostazioni [Main Menu] → [System] → [Record Set] → [Record Format] → [System], [A]Resolution]/[B]Resolution] e [A]Frame & Bit Rate]/[B]Frame & Bit Rate]. (☞ pag. 113 [System]) (☞ pag. 114 [A]Frame & Bit Rate 660, Frame & Bit Rate 620])

- Quando [Record Format] → [A]Format] è impostato su "AVCHD", potrebbe non essere possibile riprodurre file registrati su un registratore videocamera diverso da quelli delle serie GY-HM660 e GY-HM620. Se un file non può essere riprodotto, apparirà nella schermata di sostituzione delle miniature ② sopra descritta.

⑤ Nome del clip

Il nome del file (numero di clip) del clip selezionato viene visualizzato.

⑥ Guida operativa

- Visualizza una guida per i pulsanti operativi correnti.
- Lo schermo di selezione delle azioni viene visualizzato quando si preme il pulsante Utente 3 ([LOLUX/3].) (☞ pag. 83 [Azioni])

⑦ Ora di avvio della registrazione

Visualizza l'ora di avvio di registrazione del clip.

Nota : _____

- La visualizzazione di data/ora dipende dalle impostazioni [LCD/VF] → [Display Settings] → [Date Style]/[Time Style] nella schermata [Main Menu]. (☞ pag. 107 [Date Style]) (☞ pag. 107 [Time Style])

⑧ Barra di scorrimento

- Indica la posizione di scorrimento.
- Uno spazio nero sotto la barra di scorrimento (bianca) indica che vi sono altre pagine.
- Quando la barra di scorrimento (bianca) si trova sulla parte inferiore, ciò indica l'ultima pagina.

⑨ Autonomia della batteria

(☞ pag. 26 [Visualizzazione stato alimentazione])

⑩ Numero di clip

- Se non si seleziona alcun clip, appare "il numero in esecuzione/numero totale di clip" del clip da visualizzare.
- Anche se si seleziona solo un clip, il numero di clip selezionati nell'alloggiamento corrente viene visualizzato.

⑪ Icona connessione di rete 660

- Quando [Main Menu] → [System] → [Network] è impostato su "On(SDI Off)" o "On(HDMI Off)", viene visualizzato lo stato della connessione di rete. Questa icona non è visualizzata quando viene selezionato "Off". (☞ pag. 130 [Icona connessione di rete 660])

Schermata dettagliata

* Le voci in comune con la schermata Standard non saranno descritte. Fare riferimento a “[Schermata standard] (☰ pag. 81)”.

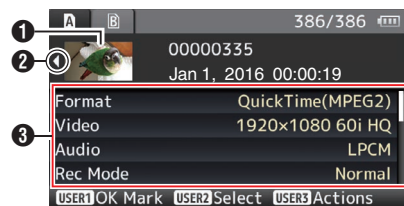

- 1 **Miniatura**
Miniatura del clip selezionato dal cursore. Utilizzare il pulsante a forma di croce (◀▶) per spostare il cursore.
- 2 **Contrassegno di scorrimento (<>)**
 - Se vi sono clip precedenti, ◀ appare a sinistra.
 - Se vi sono altre clip, ▶ appare a destra.
 - I contrassegni non saranno visualizzati se non vi sono clip prima e dopo quello corrente.
- 3 **Metadati**
Metadati del clip indicato dal cursore. È possibile utilizzare il pulsante a forma di croce (▲▼) per scorrere.

Azioni

Lo schermo di selezione delle azioni viene visualizzato quando si preme il pulsante Utente 3 ([LOLUX/3].)

È possibile effettuare le seguenti operazioni.

Voce	Descrizione
Select All Clips	Seleziona tutti i clip.
Select OK Marked	Seleziona tutti i clip ai quali è stato aggiunto il contrassegno OK.
Select Range	Specifica l'intervallo durante la selezione di clip multipli. (☰ pag. 87 [Selezione casuale di clip multipli])
Deselect All	Annulla tutte le selezioni di clip.

Voce	Descrizione
Add OK Mark	<p>Appone un contrassegno OK.</p> <ul style="list-style-type: none"> • This Clip: Appone un contrassegno OK al clip indicato dal cursore. • Selected Clips: Appone un contrassegno OK ai clip selezionati (contrassegnati da un segno di spunta). • All Clips: Appone un contrassegno OK a tutti i clip.
Delete OK Mark	<p>Elimina il contrassegno OK.</p> <ul style="list-style-type: none"> • This Clip: Elimina il contrassegno OK dal clip indicato dal cursore. • Selected Clips: Elimina il contrassegno OK dai clip selezionati (contrassegnati da un segno di spunta). • All Clips: Elimina il contrassegno OK da tutti i clip.
FTP Upload 660	<p>Carica il clip sul server FTP.</p> <ul style="list-style-type: none"> • This Clip: Carica il clip indicato dal cursore. • Selected Clips: Carica i clip selezionati (contrassegnati da un segno di spunta). • All Clips: Carica tutti i clip.
Delete Clips	<p>Elimina il clip. Non è tuttavia possibile eliminare i clip con il contrassegno OK.</p> <ul style="list-style-type: none"> • This Clip: Elimina il clip indicato dal cursore. • Selected Clips: Elimina i clip selezionati (contrassegnati da un segno di spunta). • All Clips: Elimina tutti i clip.
Trim This Clip	<p>Taglia il clip indicato dal cursore.</p>

Nota : _____

- L'oggetto dell'azione è il clip dell'alloggiamento corrente visualizzato.
- Non è possibile eseguire [Selected Clips] se non vi sono clip selezionati (contrassegnati con il segno di spunta).
- Non è possibile eseguire [This Clip] se vi è più di un clip selezionato (contrassegnato con il segno di spunta).
- Se l'interruttore di protezione dalla scrittura di una scheda SD è impostato, non è possibile apporre né eliminare il contrassegno OK e i clip non si possono eliminare.

Riproduzione

Utilizzare i pulsanti di operazione sul pannello di controllo laterale del registratore videocamera per la riproduzione.

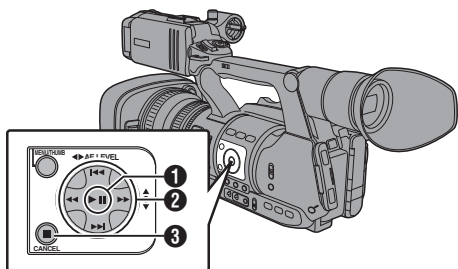

- 1 Pulsante **▶▶****
 - Riproduce/interrompe il clip indicato dal cursore.
 - È possibile premere il pulsante a forma di croce (◀▶) per riprodurre fotogramma per fotogramma durante la modalità di interruzione.
 - 2 Pulsante **◀◀/▶▶****

Salta in direzione inversa o in avanti.

Pulsante **◀◀/▶▶**

Durante la riproduzione:
Avanzamento veloce in direzione inversa o in avanti.
Durante la sospensione:
Riproduce fotogramma per fotogramma in direzione inversa o in avanti.
 - 3 Pulsante **■****

Ferma la riproduzione.
- 1 Nella schermata delle miniature, spostare il cursore sul clip da riprodurre.**

Spostare il cursore sul clip da riprodurre utilizzando il pulsante a forma di croce (▲▼◀▶).
 - 2 Premere il pulsante di riproduzione/sospensione.**

Si avvia la riproduzione del clip selezionato.

Uscita audio durante la riproduzione

- È possibile confermare il suono di riproduzione dall'altoparlante del monitor, o la cuffia collegati al terminale [A]. Quando si collega una cuffia al terminale [A], non è possibile emettere il suono dall'altoparlante del monitor. (pag. 144 [Collegamento ad una cuffia])
- Regolare il volume dell'altoparlante del monitor e della cuffia utilizzando il pulsante di regolazione del volume [MONITOR +/-] sulla sezione del monitor LCD del registratore videocamera.

Riproduzione codice temporale

Il codice temporale o il bit dell'utente registrato sulla scheda SD può essere visualizzato sul monitor LCD e sul mirino.

Nota : _____

- Il codice temporale è anche sovrapposto all'uscita del segnale video dal terminale in uscita [HD/SD SDI].
- Il bit dell'utente emesso dal terminale di uscita [HD/SD SDI] viene utilizzato come flag per determinare i segnali video validi. Pertanto, non saranno emessi valori precisi.
- Se viene riprodotta una sezione priva di codice temporale, il codice temporale si arresta. Tuttavia, la riproduzione continuerà.

Visualizzazione delle informazioni durante le riprese

- Durante la riproduzione, premere il pulsante [DISPLAY] permette di mostrare il display dello schermo. Premere il pulsante [AE LOCK/4] cambia le informazioni sul display durante la ripresa tra: nessuna visualizzazione, visualizzazione informazioni sulla videocamera e visualizzazione GPS.
- La visualizzazione del GPS visualizza le informazioni sul luogo di registrazione del video in riproduzione solo quando sono state registrate le informazioni GPS. La data locale / ora viene visualizzata.
 - Le informazioni sulla videocamera sono costituite solo da informazioni come Guadagno, Iride, Otturatore e Bilanciamento del bianco che sono state registrate.

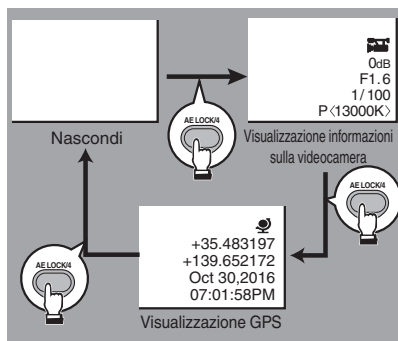

Nota : _____

- La funzione GPS (registrazione delle informazioni GPS) è disponibile solo per la serie GY-HM660. **660**
La serie GY-HM620 può fornire solo la visualizzazione delle informazioni del video con le informazioni GPS registrate. **620**
- Quando [System] → [Record Set] → [Record Format] → System è impostato su "HD+SD" o "HD+Web", dall'alloggiamento B possono essere riprodotti solo file SD o file web.
In tal caso, i file riqualificati in HD vengono riprodotti in modalità semplice. **660**
- Le informazioni del taglio vengono visualizzate durante l'operazione di taglio. Non è possibile cambiare la visualizzazione utilizzando il pulsante [AE LOCK/4] durante l'elaborazione.

Eliminazione dei clip

Elimina clip.

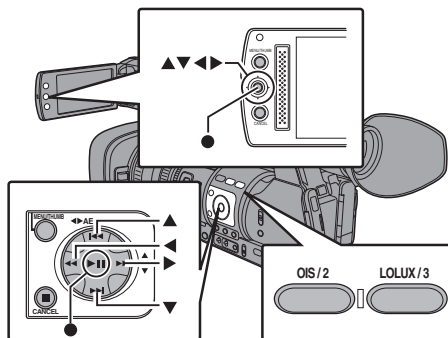

Nota : _____

- I clip ai quali sono aggiunti i contrassegni OK non possono essere eliminati sul registratore videocamera.
- I clip di sola lettura possono essere eliminati sul PC.

Eliminazione di un clip

Eliminare il clip (un clip) indicato dal cursore in [Delete Clips] → [This Clip] nel menu.

Nota : _____

- Non è possibile eliminare i clip con il contrassegno OK.

Durante la schermata Miniature

- 1** **Spostare il cursore sul clip da eliminare.**
Spostare il cursore sul clip da eliminare utilizzando il pulsante a forma di croce (▲▼◀▶).

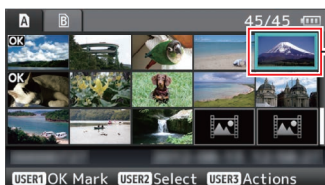

- 2** **Premere il tasto [LOLUX/3].**
Viene visualizzata la schermata di selezione delle azioni.

3 Selezionare [Delete Clips] → [This Clip] e premere il pulsante Imposta (●).

Appare la schermata di conferma dell'eliminazione.

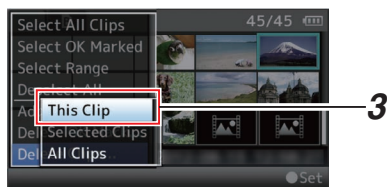

4 Selezionare [Delete] mediante il pulsante a forma di croce (▲▼) e premere il pulsante Imposta (●).

Inizia l'eliminazione.

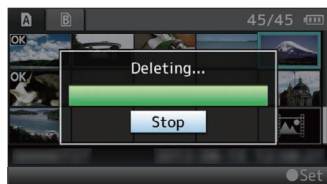
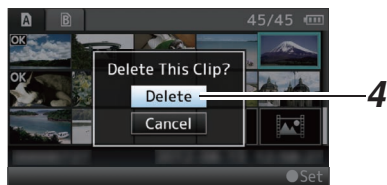

Aggiunta/eliminazione del contrassegno OK

- È possibile aggiungere contrassegni OK ai clip per le scene importanti.
- I clip ai quali è stato aggiunto il contrassegno OK non possono essere eliminati, proteggendo così quelli importanti.
- Quando il registratore videocamera è in modalità Multimediale, è possibile eliminare i contrassegni OK aggiunti durante la registrazione o aggiungere/eliminare i contrassegni OK dopo la ripresa.

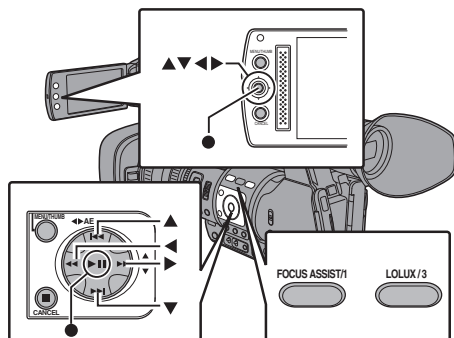

Durante la schermata Miniature

1 Premere il tasto [FOCUS ASSIST/1].

- Se il clip non ha alcun contrassegno OK, questo verrà aggiunto.
- Se al clip è stato aggiunto un contrassegno OK, questo verrà eliminato.

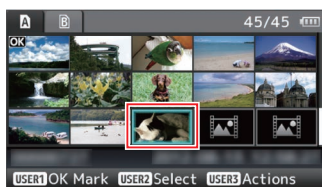

Selezione ed eliminazione di clip multipli

Per selezionare ed eliminare più clip, consultare "[Selezione ed esecuzione delle operazioni sul clip multipli] (pag. 87)".

Eliminazione di tutti i clip

Eliminare tutti i clip visualizzati.

1 Premere il tasto [LOLUX/3].

Viene visualizzata la schermata di selezione delle azioni.

2 Selezionare [Delete Clips] → [All Clips].

Appare la schermata di conferma dell'eliminazione.

3 Selezionare [Delete] e premere il pulsante Imposta (●).

Inizia l'eliminazione.

Nota :

- Il tempo necessario all'eliminazione dei clip dipende dal numero di clip da eliminare.

Durante la schermata Riproduzione o Sospensione

1 Premere il pulsante [FOCUS ASSIST/1] durante la riproduzione del clip.

- Se il clip non ha alcun contrassegno OK, questo verrà aggiunto.
- Se al clip è stato aggiunto un contrassegno OK, questo verrà eliminato.



Nota :

- Il clip viene sospeso quando si aggiunge o si elimina un contrassegno OK durante la riproduzione.

Aggiunta/eliminazione del contrassegno OK di clip multipli

Per selezionare e aggiungere/eliminare il contrassegno OK per più clip, consultare "[Selezione ed esecuzione delle operazioni sul clip multipli] (pag. 87)".

Selezione ed esecuzione delle operazioni sul clip multipli

- È possibile selezionare più clip dalla schermata delle miniature o dalla visualizzazione della schermata di riproduzione.
- Dopo aver selezionato più clip, aggiungere/eliminare il contrassegno OK, eliminando i clip tramite la schermata di selezione delle azioni.
- Dopo aver selezionato più clip, le selezioni saranno annullate dalle operazioni successive.
 - Quando [Deselect All] nel menu azioni è selezionato
 - Quando si esce dalla modalità Multimediale dalla schermata delle miniature
 - Quando si rimuove la scheda SD
 - Quando si cambia l'alloggiamento in uso

Selezione casuale di clip multipli

1 Spostare il cursore su un clip senza segno di spunta e premere il pulsante [OIS/2].

Sul clip compare un segno di spunta verde.

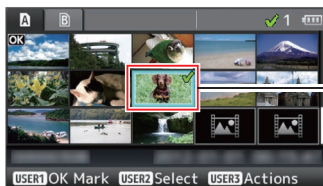

2 Ripetere il passaggio 1 per selezionare più clip.

- È possibile selezionare più clip.
- Premere il pulsante [LOLUX/3] quando vengono selezionati clip multipli.
- Aggiunge il contrassegno OK insieme: [Add OK Mark] → [Selected Clips]
- Elimina il contrassegno OK insieme: [Delete OK Mark] → [Selected Clips]
- Caricamento di clip selezionati insieme sul server FTP **660** : [FTP Upload] → [Selected Clips]
- Elimina i clip selezionati insieme: [Delete Clips] → [Selected Clips]

Nota :

- Selezionando i clip contrassegnati dal segno di spunta e premendo il pulsante [OIS/2] si annullerà la selezione.
- Se l'operazione viene effettuata su più clip contemporaneamente, compare una barra di avanzamento. È possibile interrompere l'operazione premendo il pulsante Imposta (●) mentre l'operazione è in corso. Tuttavia, non è possibile annullare le operazioni completate.

Selezione consecutiva di clip multipli

- 1 Premere il tasto [LOLUX/3].
- 2 Selezionare "Select Range" nella schermata di selezione delle azioni e premere il pulsante Imposta (●).

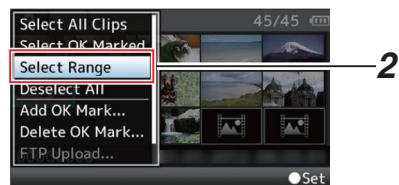

- 3 Spostare il cursore all'inizio (o alla fine) dell'intervallo per la selezione multipla e premere il pulsante Imposta (●).
- 4 Spostare il cursore all'altra estremità dell'intervallo.
 - Sui clip all'interno dell'intervallo compaiono dei segni di spunta color magenta. (Compresi i clip già selezionati).
 - Sui clip selezionati che sono all'esterno dell'intervallo compaiono dei segni di spunta color grigio.

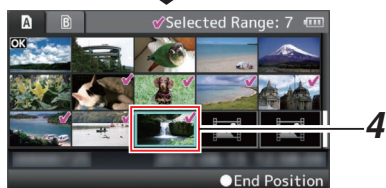
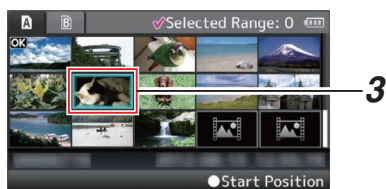

- 5 Premere il pulsante Imposta (●) per confermare l'intervallo.
 - I segni di spunta passano dal magenta al verde.
 - Premendo il pulsante [LOLUX/3] mentre vi sono più clip selezionate, si visualizza la schermata di selezione delle azioni. Le operazioni seguenti possono essere eseguite.
 - Aggiunge il contrassegno OK insieme: [Add OK Mark] → [Selected Clips]
 - Elimina il contrassegno OK insieme: [Delete OK Mark] → [Selected Clips]
 - Caricamento di clip selezionati insieme sul server FTP 660 : [FTP Upload] → [Selected Clips]
 - Elimina i clip selezionati insieme: [Delete Clips] → [Selected Clips]

Nota : _____

- Selezionando i clip contrassegnati dal segno di spunta e premendo il pulsante [OIS/2] si annullerà la selezione.
- Se l'operazione viene effettuata su più clip contemporaneamente, compare una barra di avanzamento. È possibile interrompere l'operazione premendo il pulsante Imposta (●) mentre l'operazione è in corso. Tuttavia, non è possibile annullare le operazioni completate.

Tagliare i clip registrati

È possibile estrarre (ritagliare) le parti desiderate del clip registrato nella scheda SD.

Il clip ritagliato verrà salvato come nuovo file sulla stessa scheda SD del clip originale. Non vengono effettuati cambiamenti al clip originale.

1 Passare alla modalità Multimediale.

Cambiare la modalità usando il pulsante di selezione [MODE] sul pannello di controllo laterale.

2 Spostare il cursore sul clip da ritagliare.

Spostare il cursore sul clip da ritagliare utilizzando il pulsante a forma di croce (▲▼◀▶).



3 Premere il tasto [LOLUX/3].

Viene visualizzata la schermata di selezione delle azioni.

4 Selezionare [Trim This Clip] e premere il pulsante Imposta (●).

Si avvia la riproduzione del clip selezionato.

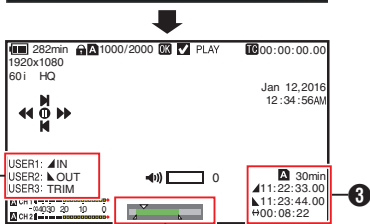

1 Guida

Guida operativa

2 Barra di posizione

▼ : Posizione attuale del video

▲ : Posizione per avviare il taglio (attacco)

▶ : Posizione per terminare il taglio (stacco)

3 Informazioni del taglio

A o B : Indica lo spazio disponibile nel supporto di memorizzazione (A o B)

▲ : Indica il codice tempo dell'attacco

▶ : Indica il codice tempo dello stacco

↔ : Indica la durata dall'attacco allo stacco

Nota : _____

- Il clip tagliato viene salvato nello stesso alloggiamento scheda del clip originale.
- [Duration] viene visualizzato in giallo se la durata è di 10 minuti o più. Il taglio non può essere eseguito in questo caso.
- [Duration] viene visualizzato in giallo se la durata è più lunga del tempo registrabile sul supporto di memorizzazione. Il taglio non può essere eseguito in questo caso.
- Quando viene avviato il taglio, il display passa alla schermata Visualizzazione Multimediale 2.

5 Specificare l'attacco.

• Azionare i pulsanti, ad esempio ◀◀/▶▶ o ◀◀▶▶▶▶ per spostare il video nell'attacco.

(☞ pag. 84 [Riproduzione])

• Premere il pulsante [USER1] nel punto in cui si desidera iniziare il taglio per specificare l'attacco.

6 Specificare lo stacco.

• Azionare i pulsanti, ad esempio ◀◀/▶▶ o ◀◀▶▶▶▶ per spostare il video nello stacco.

(☞ pag. 84 [Riproduzione])

• Premere il pulsante [USER2] nel punto in cui si desidera iniziare il taglio per specificare lo stacco.

7 Consente di eseguire il taglio.

Premere il pulsante [USER3] per realizzare il taglio.

Nota : _____

- Mentre è in corso l'operazione di taglio, è possibile premere il pulsante [CANCEL] per tornare alla schermata delle miniature.
- Mentre è in corso l'operazione di taglio, è possibile premere il pulsante [DISPLAY] per cambiare la visualizzazione, ma le informazioni del taglio rimangono visualizzate.
- Quando si tagliano l'attacco e lo stacco, l'attacco tagliato potrebbe corrispondere a circa un secondo prima dell'attacco specificato e lo stacco tagliato potrebbe corrispondere a circa un secondo dopo dello stacco specificato.

Operazioni fondamentali nella schermata del menu

- Premere il pulsante [MENU/THUMB] sul pannello di controllo laterale del registratore videocamera o sul monitor LCD per visualizzare la schermata del menu sul monitor LCD e sul mirino.
- È possibile configurare varie impostazioni di ripresa e riproduzione sulla schermata del menu.
- Sono presenti due tipi di schermate di menu - [Main Menu] e [Favorites Menu].
- [Main Menu] contiene tutte le voci di impostazione del registratore videocamera, classificate secondo la funzione e l'uso, mentre [Favorites Menu] consente agli utenti di personalizzare liberamente le voci di menu. (☞ pag. 123 [Aggiunta/Modifica delle voci del menu usate frequentemente (Favorites Menu)])
- Le procedure operative e le visualizzazioni della schermata principale sono le stesse per entrambi i menu.
- La schermata del menu può anche essere visualizzata su monitor esterni collegati al terminale di uscita del segnale video. (☞ pag. 108 [Display On TV])

Pulsanti di operazione

Utilizzare i pulsanti di operazione sul pannello di controllo laterale del registratore videocamera o i pulsanti sul monitor LCD per operare nel menu.

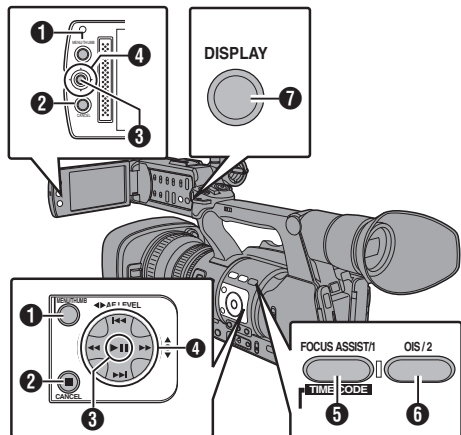

- 1** Pulsante [MENU/THUMB]
 - Mostra la schermata del menu. Viene visualizzata la schermata [Main Menu] in modo predefinito.
 - Durante l'uso normale, viene visualizzato [Main Menu] se l'operazione di menu precedente è terminata in [Main Menu] e [Favorites Menu] se è terminata in [Favorites Menu].
 - Premere questo pulsante per chiudere la schermata del menu durante la visualizzazione del menu e tornare alla schermata normale.
 - Premendo e tenendo premuto il pulsante mentre viene visualizzato il menu consente di passare dalla schermata [Main Menu] a [Favorites Menu] o viceversa.
- 2** Pulsante [CANCEL]
Annulla le impostazioni e torna alla schermata precedente.
- 3** Pulsante Imposta (●)
Imposta i valori e le voci.
- 4** Pulsante a forma di croce (▲▼◀▶)
 - ▲ : Sposta il cursore verso l'alto.
 - ▼ : Sposta il cursore verso il basso.
 - ◀ : Sposta indietro sulla voce precedente.
 - ▶ : Sposta avanti sulla voce successiva.
- 5** Pulsante [FOCUS ASSIST/1]
Aggiunge la voce di menu o sottomenu selezionato al [Favorites Menu] quando premuto. (☞ pag. 123 [Aggiunta/Modifica delle voci del menu usate frequentemente (Favorites Menu)])
- 6** Pulsante [OIS/2]
Reimposta le impostazioni nella schermata di impostazione [TC Preset] o [UB Preset]. Questo pulsante è disabilitato in altre schermate.
- 7** Pulsante [DISPLAY]
Commuta tra la visualizzazione [Main Menu] e [Favorites Menu].

Visualizzazione e descrizione della schermata del menu

Selezione delle voci di menu

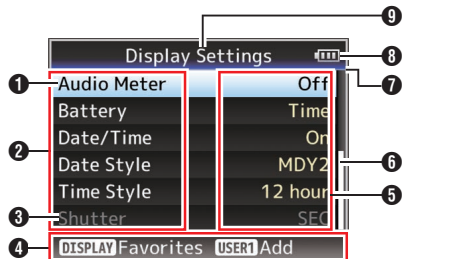

- 1 **Cursore**
Indica la voce selezionata. Utilizzare il pulsante a forma di croce (▲▼) per spostare il cursore
- 2 **Voce del menu**
 - Visualizza i nomi della voce di menu e sottomenu.
 - Le voci di menu con [...] dopo dopo di esse indicano la presenza di un sottomenu.
- 3 **Voce fissa**
Le voci che non è possibile modificare sono visualizzate in grigio ed è impossibile selezionarle.
- 4 **Guida operativa**
Guida per i pulsanti operativi correnti.
- 5 **Impostazione del valore**
Impostazione dei valori per le voci di menu. Per i menu con sottomenu, i valori non sono visualizzati.
- 6 **Barra di scorrimento**
Indica la posizione di scorrimento.
- 7 **Intestazione**
Indica il tipo di menu corrente con il colore della linea.
Blu : Schermata [Main Menu]
Verde : [Favorites Menu] (Schermata operazione)
Magenta : [Favorites Menu] (Schermata modifica)
- 8 **Autonomia della batteria**
(☞ pag. 26 [Visualizzazione stato alimentazione])

Nota :

- Se non si utilizza la batteria in dotazione (o una batteria equivalente in vendita separatamente), il contrassegno batteria che indica il livello della stessa potrebbe non apparire.

- 9 **Titolo menu**
Titolo del menu attualmente visualizzato.

Modifica dei valori di impostazione

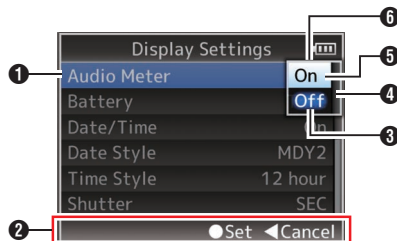

- 1 **Voce di menu da modificare**
Voce di menu da modificare.
In una finestra a comparsa appare un elenco dei valori di impostazione 6.
- 2 **Guida operativa**
Guida per i pulsanti operativi correnti.
- 3 **Valori di impostazione prima della modifica**
Valori di impostazione prima della modifica. Lo sfondo della voce viene visualizzato in blu.
- 4 **Barra di scorrimento**
Indica la posizione di scorrimento.
- 5 **Cursore**
Indica la voce selezionata. Utilizzare il pulsante a forma di croce (▲▼) per spostare il cursore
- 6 **Elenco dei valori di impostazione**
 - Una finestra a comparsa con l'elenco dei valori di impostazione da selezionare.
 - L'altezza della finestra a comparsa dipende dal numero di impostazioni disponibili. Utilizzare la barra di scorrimento 4 per confermare lo stato di visualizzazione corrente.

Immissione del testo con la tastiera software

Utilizzare la tastiera software per immettere il nome secondario [Setup File], [Clip Name Prefix] e le impostazioni in [Network] ➔ [Settings].

Inserimento di un nome secondario

(☞ pag. 138 [Configurazione dei file di impostazione])

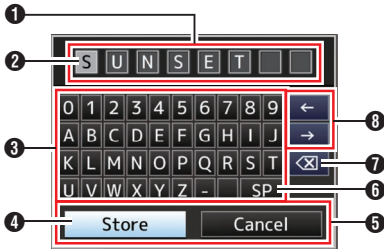

- 1 Campo di immissione caratteri
 - Campo per l'immissione del titolo.
 - È possibile immettere fino a 8 caratteri per il nome secondario [Setup File] o fino a 4 caratteri per [Clip Name Prefix].
- 2 Corsore caratteri
Selezionare un carattere mediante il cursore tasto 4 e premere il pulsante Imposta (●) per inserire il carattere selezionato sulla posizione del cursore carattere. Il cursore carattere si sposta alla posizione successiva a destra ogni volta che si immette un carattere. Il cursore può essere spostato mediante i tasti freccia 8.
- 3 Tasti dei caratteri
Utilizzare il pulsante a forma di croce (▲▼◀▶) per spostare il cursore tasto 4 sul carattere che si desidera immettere.

Immissione di [Clip Name Prefix]

(☞ pag. 118 [Clip Name Prefix])

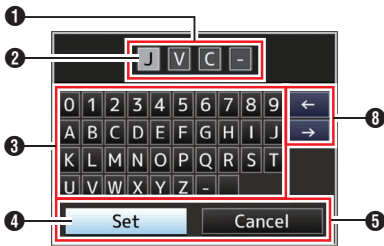

- 4 Corsore tasto
Indica il carattere o l'elemento attualmente selezionato. Utilizzare il pulsante a forma di croce (▲▼◀▶) per spostare il cursore.
- 5 Pulsanti di conferma
 - Selezionare [Set]/[Store] e premere il pulsante Imposta (●) per confermare il titolo.
 - Selezionare [Cancel] e premere il pulsante Imposta (●) sul pannello di controllo laterale del registratore videocamera per interrompere l'immissione dei caratteri e tornare alla schermata precedente.

Impostazioni in [Network] ➔ [Settings]

La tastiera visualizzata varia secondo le impostazioni.

(☞ pag. 118 [Voce Network/Settings 660])

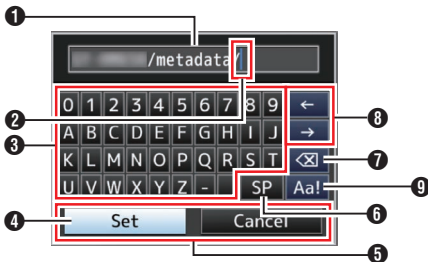

- 6 [SP] Tasto spazio
Selezionare [SP] e premere il pulsante Imposta (●) sul pannello di controllo laterale del registratore videocamera per immettere uno spazio sulla posizione corrente del cursore carattere 2.
- 7 [X] Tasto ritorno unitario
Selezionare [X] e premere il pulsante Imposta (●) sul pannello di controllo laterale del registratore videocamera per eliminare il carattere a sinistra del cursore carattere 2.
- 8 Tasti freccia
Sposta la posizione del cursore carattere 2.
- 9 Pulsante di cambio caratteri
Cambia i pulsanti dei caratteri 3 in maiuscoli, minuscoli e simboli.

Schema gerarchico della schermata di menu

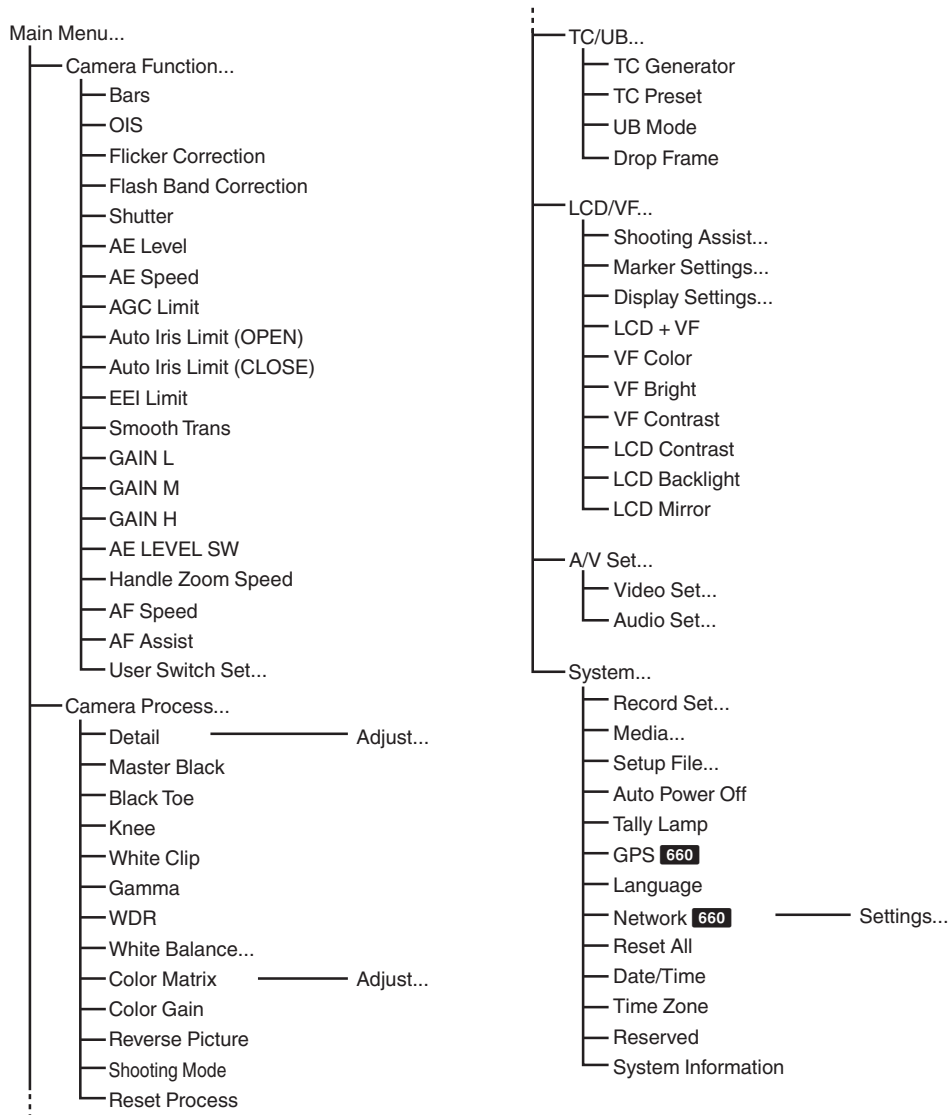

Visualizzazione menu e impostazioni dettagliate

Nota :

- Alcuni menu non possono essere impostati in funzione della modalità operativa o dello stato del registratore videocamera. Queste voci sono visualizzate in grigio e non possono essere selezionate.
- L'impostazione del valore con il contrassegno ● è predefinita in fabbrica.

Menu Camera Function

Schermata del menu per la specificazione delle impostazioni operative durante la ripresa. Questa voce può essere selezionata solo in modalità Videocamera.

Bars

Per impostare eventualmente l'emissione delle barre dei colori.

[Impostazione dei valori: On, ●Off]

Nota :

- È possibile emettere i segnali di test audio (1 kHz) simultaneamente all'uscita delle barre colorate. (☞ pag. 110 [Test Tone])

OIS

Per impostare eventualmente l'attivazione della stabilizzazione dell'immagine. Quando "On" è selezionato, impostare il Level.

[Impostazione dei valori: On, ●Off]

↳ Level

Per impostare il livello della stabilizzazione dell'immagine.

[Impostazione dei valori: High, ●Normal]

Nota :

- Quando si seleziona "High", la correzione dei movimenti forti della videocamera potrebbero provocare uno scurimento dell'area attorno all'immagine.

Flicker Correction

Per impostare se regolare lo sfarfallio delle immagini che si verifica sotto una luce fluorescente.

[Impostazione dei valori: On, ●Off]

Flash Band Correction

Per ridurre la condizione del fenomeno della banda flash, che crea un'immagine innaturale con una parte più brillante, per effetto ad esempio del flash di un'altra fotocamera.

[Impostazione dei valori: On, ●Off]

Avvertenza :

- La funzione di correzione della banda flash non è disponibile in alcuno dei seguenti casi.
 - Se [Rec Mode] è impostato su "Variable Frame"
 - Quando [A]Frame & Bit Rate/[B]Frame & Bit Rate] è impostato su "24p"
 - Quando si è in modalità Otturatore automatico o quando l'otturatore è acceso in modalità Otturatore manuale (☞ pag. 52 [Modalità Otturatore manuale (commutazione dell'Otturatore manuale)])
 - Quando [Network] è impostato su "On(SDI Off)" o "On(HDMI Off)"
- La [Flash Band Correction] funziona quando la luminanza dello schermo varia ampiamente, con o senza luce del flash. Tuttavia, a seconda delle condizioni di ripresa, la correzione della banda flash potrebbe non avere piena efficacia anche in presenza di luci flash.
- I seguenti sintomi potrebbero verificarsi con la luce flash; tuttavia, non si tratta di malfunzionamenti dovuti alla correzione della banda flash.
 - Gli oggetti in movimento appaiono momentaneamente statici.
 - Sull'immagine appare una linea orizzontale.
- La funzione [Flash Band Correction] verrà impostata su "Off" se il registratore videocamera cambia dalla modalità Videocamera a un'altra o quando l'interruttore [POWER ON/OFF(CHG)] è impostato su "OFF(CHG)".

Shutter

Per specificare le impostazioni correlate all'otturatore. Utilizzare questa voce per impostare su "Step" (valore fisso) o "Variable" quando si opera con il pulsante a forma di croce (▲▼) sul lato destro.

- Variable:
Imposta su scansione variabile. Utilizzare questa impostazione ad esempio quando si riprende il monitor del PC.
- Step:
Imposta su otturatore a passo, che commuta la velocità dell'otturatore di un valore fisso.

[Impostazione dei valori: Variable, ●Step]

AE Level

Per impostare il livello di convergenza durante l'esposizione automatica (AE).

Può essere inoltre regolato mediante il pulsante a forma di croce (◀▶) sul lato destro.

[Impostazione dei valori: da -6 a +6 (●0)]

AE Speed

Per impostare la velocità di convergenza durante l'esposizione automatica (AE).

[Impostazione dei valori: ●Fast, Middle, Slow]

AGC Limit

Per impostare il valore di guadagno massimo di "AGC", che incrementa elettricamente il livello di sensibilità in modo automatico secondo la luminosità.
[Impostazione dei valori: 24dB, ●18dB, 12dB, 6dB]

Auto Iris Limit (OPEN)

Per impostare il valore limite dell'estremità APRI quando è attivata l'iride automatica.
[Impostazione dei valori: F5.6, F4, F2.8, F2, ●F1.6]

Auto Iris Limit (CLOSE)

Per impostare il valore limite dell'estremità CHIUDI quando è attivata l'iride automatica.
[Impostazione dei valori: F11, ●F8, F5.6]

EEl Limit

Per impostare l'intervallo di controllo velocità dell'otturatore quando la modalità Otturatore Automatico (EEI) è attivata.
[Impostazione dei valori: 4F-stop, ●3F-stop, 2F-stop]

Smooth Trans

Per impostare la funzione di riduzione delle vibrazioni, che rallenta i cambi improvvisi quando si commuta con il [GAIN] o l'interruttore di selezione [WHT BAL].
[Impostazione dei valori: Fast, Middle, Slow, ●Off]

Nota : _____

- Tuttavia, questa funzione è disabilitata quando l'interruttore [FULL AUTO] è impostato su "ON" o quando si commuta l'interruttore di selezione del guadagno che era stato impostato su "AGC".

GAIN L, GAIN M, GAIN H

Per impostare il valore di guadagno per ciascuna posizione sull'interruttore di selezione [GAIN]. Questo è fisso a "AGC" quando l'interruttore [FULL AUTO] è impostato su "ON".
[Impostazione dei valori: 24dB, 21dB, 18dB, 15dB, 12dB, 9dB, 6dB, 3dB, 0dB, -3dB, -6dB]
(Valori predefiniti GAIN L: 0dB, GAIN M: 6dB, GAIN H: 12dB)

Nota : _____

- Quando [Shooting Mode] è impostato su "Standard", "-3dB" e "-6dB" non possono essere selezionati.
(☞ pag. 101 [Shooting Mode])

AE LEVEL SW

Per specificare l'operazione del pulsante a forma di croce (◀▶) sul lato destro.

- AE LEVEL/VFR:
Imposta il numero di fotogrammi durante la registrazione fotogrammi variabili e opera come il pulsante di impostazione del livello AE negli altri casi.
(☞ pag. 80 [Registrazione fotogrammi variabili])
- AE Level:
Opera sempre come il pulsante di impostazione del livello AE.
- Disable:
Disabilita il pulsante.

[Impostazione dei valori: AE LEVEL/VFR, ●AE Level, Disable]

Handle Zoom Speed

Questa funzione consente di impostare la velocità dello zoom della leva dello zoom sul manico quando l'interruttore [ZOOM FIX/VAR/OFF] è impostato su "FIX".
[Impostazione dei valori: da 1 a 8 (● 5)]

AF Speed

Per impostare la velocità di funzionamento di AF.
[Impostazione dei valori: Fast, ●Middle, Slow]

AF Assist

Per impostare se spostare il punto di messa a fuoco automatica quando la ghiera di messa a fuoco viene ruotata durante la messa a fuoco automatica (AF).

- Area:
Questa opzione consente di spostare il punto di messa a fuoco automatica a sinistra, al centro, a destra o vicino e lontano ruotando la ghiera di messa a fuoco durante l'AF.
Selezionando questa opzione viene visualizzata l'icona  nell'area.
- Far/Near:
Questa opzione consente di spostare il punto di messa a fuoco manuale vicino e lontano ruotando la ghiera di messa a fuoco durante l'AF.
- Off:
Impostare la funzione AF Assist su "Off".
[Impostazione dei valori: Area, Far/Near, ●Off]
(☞ pag. 46 [L'AF assistito funziona])

Nota : _____

- Questa impostazione è efficace solo quando l'interruttore [FOCUS] è impostato su "AUTO".
- La modalità di regolazione manuale della focalizzazione viene attivata temporaneamente ruotando l'anello di focalizzazione in modalità AF. Se l'anello di focalizzazione non viene mosso per un certo periodo di tempo, il registratore videocamera ritorna in modalità AF.

User Switch Set...

Per specificare le impostazioni correlate al pulsante utente.

(☞ pag. 96 [Voce User Switch Set])

Da USER1 a USER7, LCD KEY▲, LCD KEY►, LCD KEY▼, LCD KEY◀

Assegnando una delle funzioni seguenti a ciascuno dei pulsanti [FOCUS ASSIST/1], [OIS/2], [LOLUX/3], [AE LOCK/4], [ZEBRA/5], [MARKER/6], [C.REVIEW/7] o il pulsante a forma di croce sul monitor LCD, questi possono essere utilizzati per controllare la funzione assegnata (acceso/spento, avvio, commutazione).

Impostare secondo le condizioni di ripresa.

Utilizzabile solo in modalità Videocamera.

[Impostazione dei valori: None, Bars, Flash Band, Lolux, AE Lock, Face Detect, OIS, One Push Iris, One Push Focus, Preset Zoom1, Preset Zoom2, Preset Zoom3, White Balance, Zebra, Marker, Focus Assist, Spot Meter, Expanded Focus, LCD Backlight, Backup Trig, Clip Cutter Trig, OK Mark, Clip Review, Load Picture File, Live Streaming **560**]

Front REC

Per impostare la funzione del pulsante [REC] situato sotto l'obiettivo sulla parte anteriore dell'unità.

- REC:
Funziona come un pulsante di registrazione per avviare/fermare la registrazione.
- AWB:
Quando il selettore [WHT BAL B/A/PRESET] viene impostato su "A" o "B" nella modalità manuale del bilanciamento del bianco, funziona come pulsante di avviamento AWB. Se il selettore [WHT BAL B/A/PRESET] viene impostato su "PRESET", funziona come pulsante di commutazione tra due impostazioni temperatura di colore.
( pag. 55 [Modalità Bilanciamento del bianco automatico (commutazione manuale)])
- None:
Disabilitato.

[Impostazione dei valori: ●REC, AWB, None]

Lolux

Per aumentare la sensibilità in ambienti oscuri, impostare un valore nella modalità Lolux.

[Impostazione dei valori: 36dB, ●30dB]

Clip Review

Per specificare l'operazione quando una qualsiasi delle voci [USER1]-[USER7], [LCD KEY▲], [LCD KEY►], [LCD KEY▼] o [LCD KEY◀] è impostata su "Clip Review".

- Last 5sec:
Visualizza circa 5 secondi del clip dalla fine.
- Top 5sec:
Visualizza circa 5 secondi del clip dall'inizio.
- Clip:
Visualizza l'intero clip.

[Impostazione dei valori: ●Last 5sec, Top 5sec, Clip]

Nota :

- Questa voce è selezionabile quando una qualsiasi delle voci [USER1]-[USER7], [LCD KEY▲], [LCD KEY►], [LCD KEY▼], [LCD KEY◀] è impostata su "Clip Review".

Spot Meter

Per specificare l'operazione quando una qualsiasi delle voci [USER1]-[USER7], [LCD KEY▲], [LCD KEY►], [LCD KEY▼] o [LCD KEY◀] è impostata su "Spot Meter".

( pag. 68 [Impostazione Spot Meter])

- Max & Min:
Visualizza l'area più chiara e quella più scura dell'immagine.
- Max:
Visualizza l'area più chiara e quella più scura dell'immagine.
- Min:
Visualizza l'area più chiara e quella più scura dell'immagine.
- Manual:
Visualizza la luminosità dell'immagine in una posizione specificata.

[Impostazione dei valori: ●Max & Min, Max, Min, Manual]

Face Detect

Per specificare l'operazione quando una qualsiasi delle voci [USER1]-[USER7], [LCD KEY▲], [LCD KEY▶], [LCD KEY▼] o [LCD KEY◀] è impostata su "Face Detect".

Selezionare il comando per rintracciare i risultati del rilevamento volti.

- **AF&AE:**

Imposta la focalizzazione automatica e il controllo dell'esposizione per il volto che viene tracciato.

- **AF:**

Imposta la focalizzazione automatica per il volto che viene tracciato.

[Impostazione dei valori: ●AF&AE, AF]

(☞ pag. 48 [Regolazione della messa a fuoco con il Rilevamento volti])

Nota :

- Quando "AF" è specificato, questa funzione sarà attivata solo quando l'interruttore [FOCUS] è impostato su "Auto".

Quando "AF&AE" è specificato, questa funzione verrà attivata solo quando l'interruttore [FOCUS] è impostato su "Auto" o quando una o più voci (Guadagno, Iride e Otturatore) è impostata sulla modalità Automatica.

↳ Sensitivity

Per impostare il livello di facilità del rilevamento volti. [Impostazione dei valori: ●High, Middle, Low]

↳ Hysteresis

Per impostare il margine entro il quale mantenere lo stato quando si perde il volto di cui si sta tenendo traccia.

Impostare su "Fast" per selezionare immediatamente un altro oggetto se si perde il volto sullo schermo.

Impostare su "Slow" per operare nella stessa posizione per alcuni istanti anche se il volto sullo schermo viene perso.

[Impostazione dei valori: Fast, ●Middle, Slow]

AE Lock

Per specificare l'operazione quando una qualsiasi delle voci [USER1]-[USER7], [LCD KEY▲], [LCD KEY▶], [LCD KEY▼] o [LCD KEY◀] è impostata su "AE Lock".

- **AE:**

Utilizzare questa funzione per fissare un valore alla funzione Automatica di Guadagno, Iride od Otturatore quando si preme il pulsante utente assegnato a "AE Lock".

- **AE/WB:**

Utilizzare questa funzione per fissare un valore al Bilanciamento del bianco e alla funzione Auto di Guadagno, Iride od Otturatore quando si preme il pulsante utente assegnato a "AE Lock".

[Impostazione dei valori: ●AE, AE/WB]

Nota :

- Questa funzione funziona solo quando Iride, Otturatore o Guadagno è impostato in modalità Auto.
- "AE Lock" viene annullato quando si preme il pulsante assegnato a "AE Lock" oppure quando una delle funzioni bloccabili viene utilizzata a prescindere dalla modalità (Manuale o Automatica).

Preset Zoom1, Preset Zoom2, Preset Zoom3

Per impostare la velocità per lo spostamento alla posizione dello zoom preimpostata e il tasso di variazione per l'avvio e l'arresto del funzionamento dello zoom preimpostato della funzione di zoom preimpostato assegnata al pulsante utente.

↳ Speed

Per impostare la velocità per lo spostamento alla posizione dello zoom preimpostata.

[Impostazione dei valori: da 1 a 127 (● 64)]

↳ Ease In

Per impostare il tasso di variazione dall'inizio dell'operazione zoom fino a raggiungere [Speed] predeterminato.

Maggiore è il valore di impostazione, più è lungo il tempo impiegato per raggiungere il valore specificato in Velocità.

[Impostazione dei valori: da 1 a 10, ●Off]

↳ Ease Out

Per impostare il tasso di variazione da [Speed] predeterminato fino all'arresto dell'operazione di zoom.

Maggiore è il valore di impostazione, più è lungo il tempo impiegato prima dell'arresto dell'operazione.

[Impostazione dei valori: da 1 a 10, ●Off]

↳ Duration

Per visualizzare il tempo di funzionamento dello zoom calcolato dai valori di impostazione di [Speed] e [Ease In]/[Ease Out].

[Valore visualizzato: ***.* SEC]

Expanded Focus

Per specificare l'operazione quando una qualsiasi delle voci [USER1]-[USER7], [LCD KEY▲], [LCD KEY▶], [LCD KEY▼] o [LCD KEY◀] è impostata su "Expanded Focus".

- Toggle:

Premendo il pulsante viene assegnata a "Expanded Focus" ogni volta che si cambia la funzione "Expanded Focus" su ON o OFF.

- Momentary:

La funziona "Expanded Focus" viene abilitata durante l'intervallo mentre il pulsante a cui è assegnato "Expanded Focus" viene premuto.

- Limited Time:

Attiva il timer.

Durante la messa a fuoco automatica, la funzione [Expanded Focus] si spegne circa 3 secondi dopo essere stata accesa.

Durante la messa a fuoco manuale, la funzione [Expanded Focus] si spegne circa 3 secondi dopo che l'utilizzo dell'anello di messa a fuoco è stata interrotto.

[Impostazione dei valori: ●Toggle, Momentary, Limited Time]

Menu Camera Process

Schermata di menu per la regolazione della qualità delle immagini della videocamera.

Questa voce non può essere selezionata in modalità Multimediale.

Detail

Per la regolazione del livello di miglioramento (dettaglio) del contorno.

L'aumento del valore aumenta la nitidezza del contorno.

[Impostazione dei valori: da -10 a +10, Off (●0)]

↳ Adjust...

Per specificare le impostazioni dettagliate del contorno (dettaglio).

(☞ pag. 101 [Voce Detail/Adjust])

Nota :

- Questa voce non può essere selezionata quando [Detail] è impostato su "Off".

Master Black

Per la regolazione del livello della colonna (nero principale) che serve come nero di riferimento.

Aumentando il valore si aumenta la colonna.

[Impostazione dei valori: da -50 a +50 (●-3)]

Black Toe

Elaborare le aree scure secondo il bilanciamento delle aree chiare e scure nell'immagine per regolare il bilanciamento del contrasto complessivo.

Per alterare il guadagno delle aree scure. Regolare questa voce secondo la condizione dei segnali video acquisiti.

- Stretch:

Aumenta il guadagno delle aree scure in un'immagine per estendere i segnali di queste aree soltanto, mostrando così più chiaramente il contrasto tra le aree chiare e quelle scure. Specificare la quantità di estensione con [Stretch Level].

- Normal:

Condizione normale.

- Compress:

Comprime il guadagno delle aree scure per aumentare il contrasto quando l'intera immagine appare luminosa e il contrasto è debole. Specificare la quantità di compressione con [Compress Level].

[Impostazione dei valori: Stretch, ●Normal, Compress]

Nota :

- Quando [WDR] non è impostato su "Off", questa voce appare come "----" e non può essere selezionata.

↳ Stretch Level

La quantità di estensione aumenta se si specifica un valore più grande.

[Impostazione dei valori: da 1 a 5 (● 3)]

Nota : _____

- Questa voce è visualizzata solo quando [Black Toe] è impostato su "Stretch". Altrimenti, questa voce appare come "----" e non può essere selezionata.

↳ Compress Level

La quantità di compressione aumenta se si specifica un valore più grande.

[Impostazione dei valori: da 1 a 5 (● 3)]

Nota : _____

- Questa voce è visualizzata solo quando [Black Toe] è impostato su "Compress". Altrimenti, questa voce appare come "----" e non può essere selezionata.

Knee

Per specificare l'operazione "Knee", che comprime i segnali video oltre un determinato livello per mostrare la gradazione della parte evidenziata. Per controllare la gradazione di un'area luminosa, impostare su "Manual" e regolare manualmente knee point (punto dal quale il segnale viene compresso).

- Manual:
Attiva la regolazione manuale del knee point utilizzando [Level].
- Auto:
Regola automaticamente il knee point in base al livello di luminanza.

[Impostazione dei valori: Manual, ●Auto]

Nota : _____

- Quando [WDR] non è impostato su "Off", questa voce appare come "----" e non può essere selezionata.

↳ Level

Per impostare il punto di partenza (knee point) dal quale il segnale viene compresso quando [Knee] è impostato su "Manual".

[Valori di impostazione: ●100.0%,97.5%,95.0%,92.5%,90.0%,87.5%,85.0%]

Nota : _____

- Quando [Knee] non è impostato su "Auto" o [WDR] non è impostato su "Off", questa voce è "----" e non può essere selezionata.

↳ Sensitivity

Per impostare la velocità di risposta dell'operazione "Knee" quando [Knee] è impostato su "Auto".

Impostare su "Slow" quando si riprende un soggetto in condizioni nelle quali è presente una variazione drastica di intensità luminosa.

[Impostazione dei valori: ●Fast, Middle, Slow]

Nota : _____

- Quando [Knee] è impostato su "Manual" o [WDR] non è impostato su "Off", questa voce è "----" e non può essere selezionata.

White Clip

Per impostare il punto di applicazione del clip bianco per i segnali video in ingresso con un elevato livello di luminanza.

- 108%:
Applica il clip bianco sul punto in corrispondenza del quale il livello di luminanza è pari al 108 %.
- 103%:
Applica il clip bianco sul punto in corrispondenza del quale il livello di luminanza è pari al 103 %.
- 100%:
Applica il clip bianco sul punto in corrispondenza del quale il livello di luminanza è pari al 100 %. Impostare a questo valore quando il sistema in uso limita i segnali in uscita Y entro il 100 %.

[Impostazione dei valori: ●108%, 103%, 100%]

Nota : _____

- Quando [WDR] non è impostato su "Off", questa voce appare come "108%" e non può essere selezionata.

Gamma

Per regolare la curva gamma che determina l'espressione di gradazione.

- Cinema:
Imposta su una curva gamma con gradazione simile alle caratteristiche dello schermo dei film.
- Standard:
Imposta su una curva gamma standard.

[Impostazione dei valori: Cinema, ●Standard]

Nota : _____

- Quando [WDR] non è impostato su "Off", questa voce appare come "----" e non può essere selezionata.

↳ Level

Questa voce può essere specificata separatamente quando [Gamma] è impostato su "Standard" o "Cinema".

- Aumentare il numero: Migliora la gradazione del nero. In ogni caso, la gradazione delle aree luminose si deteriora.
- Diminuire il numero: Migliora la gradazione delle aree luminose. In ogni caso, la gradazione delle aree scure si deteriora.

[Impostazione dei valori: da -5 a +5 (● 0)]

WDR

Per impostare la funzione WDR (Wide Dynamic Range, range dinamico ampio).

Quando si riprende un oggetto con un range dinamico ampio dovuto alle condizioni di retroilluminazione, questa funzione comprime il range dinamico mantenendo allo stesso tempo il contrasto dell'immagine, fornendo una compensazione della gradazione ai segnali video in ingresso.

- Strong: Migliora l'effetto di compensazione della gradazione per l'oggetto con un range dinamico ampio dovuto a condizioni di retroilluminazione forte o dall'esterno.
- Natural: Impostazione normale per il range dinamico ampio.
- Weak: Riduce l'effetto di compensazione della gradazione rispetto all'impostazione normale.
- Off: Imposta la funzione di range dinamico ampio su "Off".

[Impostazione dei valori: Strong, Natural, Weak, ●Off]

Nota : _____

- Quando [WDR] non è impostato su "Off", [Black Toe], [Knee], [Gamma] e [White Clip] non può essere selezionato.

White Balance...

Menu per la regolazione del bilanciamento del bianco. (☞ pag. 102 [Voce White Balance])

* Per i dettagli, fare riferimento a "[Regolazione del Bilanciamento del bianco]" (☞ pag. 55)".

Color Matrix

Per impostare la matrice dei colori.

- Cinema Subdued: Imposta su una matrice di colori tenui, simile alle caratteristiche dello schermo dei film.
 - Cinema Vivid: Imposta su una matrice di colori vividi, simile alle caratteristiche dello schermo dei film.
 - Standard: Imposta su una matrice di colori standard.
 - Off: Imposta la funzione di matrice di colori su Off.
- [Impostazione dei valori: Cinema Subdued, Cinema Vivid, ●Standard, Off]

↳ Adjust

Questa voce viene utilizzata per regolare [Color Matrix] su un colore secondo le preferenze dell'utente.

- Questa voce viene utilizzata per regolare [Color Matrix] su un colore secondo le preferenze dell'utente.
- La saturazione, la tinta e la luminosità dei colori primari e complementari (6 colori in tutto) possono essere impostati singolarmente.
- I valori regolati di "Standard", "Cinema Vivid" e "Cinema Subdued" in [Color Matrix] possono essere memorizzati singolarmente.

(☞ pag. 137 [Regolazione della matrice colori])

[Intervallo di impostazione per Lightness/
Saturation: da -10 a +10]

(all'incirca ± 10 %)

[Intervallo di impostazione per Hue: da -5 a +5]
(all'incirca ± 5°)

Nota : _____

- Questa voce non può essere selezionata quando [Color Matrix] è impostato su "Off".

Color Gain

Per regolare il livello di colore del segnale video. Aumentando il valore si rende il colore più intenso. [Impostazione dei valori: da -50 a +15, Off (●0)]

Nota : _____

- Le immagini vengono visualizzate in bianco e nero quando questo è impostato su "Off".

Reverse Picture

Per registrare correttamente le immagini impostando questa voce su "Rotate" quando l'immagine dell'obiettivo appare sottosopra o invertita lateralmente.

- Rotate: Abilita l'inversione orizzontale/verticale dell'immagine.
- Off: Disabilita l'inversione orizzontale/verticale dell'immagine.

[Impostazione dei valori: Rotate, ●Off]

Shooting Mode

Per cambiare le impostazioni per la registrazione di immagini sulla videocamera.

- **Standard:**
Modalità di ripresa normale.
Questa impostazione è adatta a riprese con immagine di qualità con poco rumore.
Utilizzare questa modalità in luoghi ben illuminati.
- **Extended:**
Modalità di ripresa ad alta sensibilità.
Questa impostazione permette di registrare in diverse condizioni di luminosità.
Utilizzare questa modalità dove la luce sia difficile da controllare e la luminosità sia insufficiente.

[Impostazione dei valori: ●Standard, Extended]

Reset Process

Ripristina tutte le voci del menu [Camera Process] alle impostazioni predefinite.

Voce Detail/Adjust

V/H Balance

Per impostare il bilanciamento H/V per migliorare il contorno (dettaglio) in direzione orizzontale (H) o verticale (V).

- **H+1 a H+4:**
Aumentando il valore si migliora il contorno in direzione orizzontale.
- **V+1 a V+4:**
Aumentando il valore si migliora il contorno in direzione verticale.

[Impostazione dei valori: da H+1 a H+4, ●Normal, da V+1 a V+4]

Nota : _____

- Quando [System] in [Record Format] è impostato su "SD", questa voce è fissa su "Normal".
- Quando [System] in [Record Format] è impostato su "HD+SD", questa voce potrà essere impostata durante la registrazione HD ma rimarrà fisso a "Normal" durante la registrazione SD.
- Quando [System] in [Record Format] è impostato su "HD+SD", questa voce potrà essere impostata durante la registrazione HD ma rimarrà fisso a "Normal" durante la registrazione SD. **660**

H Frequency

Per specificare la frequenza di correzione del contorno orizzontale. Impostare questo secondo il soggetto.

- **High:**
Enfatizza la gamma delle frequenze alte. Utilizzare questo durante le riprese di soggetti con trame fini.
- **Middle:**
Enfatizza la gamma delle frequenze intermedie.
- **Low:**
Enfatizza la gamma delle frequenze basse. Utilizzare questo durante le riprese di soggetti con trame larghe.

[Impostazione dei valori: High, ●Middle, Low]

Nota : _____

- Quando [System] in [Record Format] è impostato su "SD", questa voce è fissa su "Low".
- Quando [System] in [Record Format] è impostato su "HD+SD", questa voce potrà essere impostata durante la registrazione HD ma rimarrà fisso a "Low" durante la registrazione SD. **660**

V Frequency

Per specificare la frequenza di correzione del contorno verticale. Impostare questo secondo il soggetto.

- **Low:**
Enfatizza la gamma delle frequenze basse.
- **Middle:**
Enfatizza la gamma delle frequenze intermedie.
- **High:**
Enfatizza la gamma delle frequenze alte.

[Impostazione dei valori: Low, ●Middle, High]

Nota : _____

- Quando [System] in [Record Format] è impostato su "SD", questa voce è fissa su "Low".
(☞ pag. 113 [Record Format])
- Quando [System] in [Record Format] è impostato su "HD+SD", questa voce potrà essere impostata durante la registrazione HD ma rimarrà fisso a "Low" durante la registrazione SD. **660**
- Non è possibile selezionare "High" nelle seguenti impostazioni.
 - Quando [A]Resolution] è impostato su "1920x1080" e [A]Frame & Bit Rate] è impostato su "60i" o "50i"
 - Quando [A]Resolution] è impostato su "1440x1080" e [A]Frame & Bit Rate] è impostato su "60i" o "50i"

Enhancement

Impostare su “On” per migliorare la riproducibilità dei dettagli.

[Impostazione dei valori: ●On, Off]

Skin Detail

Per attivare/disattivare la funzione Dettaglio pelle, utilizzata per regolare l'effetto di correzione del contorno dei colori acquisiti.

Selezionare “On” per ammorbidire il dettaglio sulle aree in cui viene rilevata la tonalità della pelle.

[Impostazione dei valori: On, ●Off]

↳ Level

Per impostare il livello di correzione del contorno (grado di ammorbidimento) mediante la funzione Dettaglio pelle.

Diminuendo il valore si aumenta il livello di correzione del contorno (grado di ammorbidimento).

[Impostazione dei valori: -1, ●-2, -3]

↳ Range

Per regolare la gamma di tonalità della pelle per l'attivazione della funzione Dettaglio pelle.

Aumentando il valore si aumenta l'intervallo.

[Impostazione dei valori: da -5 a +5 (●0)]

Voce White Balance**Preset Temp.**

Per impostare la temperatura del colore quando l'interruttore [WHT BAL] è impostato su “PRESET”.

Per i dettagli, fare riferimento a “[Regolazione del Bilanciamento del bianco] (☞ pag. 55)”.

Alternative Temp.

Per impostare la temperatura del colore alternativa nella modalità Preimpostazione.

Quando l'interruttore [WHT BAL] è impostato su “PRESET”, premendo ogni volta il pulsante [●] cambia l'impostazione della temperatura del colore nella modalità Preimpostazione. ([Preset Temp.] ↔ [Alternative Temp.])

Per i dettagli, fare riferimento a “[Regolazione del Bilanciamento del bianco] (☞ pag. 55)”.

AWB Paint

Per regolare il componente R (rosso)/B (blu) in modalità AWB (Bilanciamento automatico del bianco). Per i dettagli, fare riferimento a “[Regolazione del Bilanciamento del bianco] (☞ pag. 55)”.

- Aumentare il numero:
Rafforza il rosso/blu.
- Diminuire il numero:
Indebolisce il rosso/blu.

[Impostazione dei valori: da -32 a +32 (●0)]

Nota :

- Questa voce si può selezionare quando l'interruttore [WHT BAL] sulla destra del registratore videocamera è impostato su “A” o “B”. Quando “PRESET” è impostato, questa voce appare come “---” e non può essere selezionata.
- È possibile specificare diversi valori per “A” e “B”.
- Dopo aver premuto il pulsante [●] (Bilanciamento automatico del bianco) per regolare nuovamente il bilanciamento del bianco mentre [Clear Paint After AWB] è impostato su “On”, i valori R e B si commutano automaticamente su “0”.

Clear Paint After AWB

Per specificare se cancellare le impostazioni [AWB Paint] (valore R e valore B) dopo aver eseguito la funzione AWB (Bilanciamento automatico del bianco).

- On:
Imposta le impostazioni [AWB Paint] (valore R e valore B) su “0” dopo aver eseguito la funzione AWB (Bilanciamento automatico del bianco).
- Off:
Non modifica le impostazioni [AWB Paint] (valore R e valore B) dopo aver eseguito la funzione AWB (Bilanciamento automatico del bianco).

[Impostazione dei valori: ●On, Off]

FAW Paint

Per regolare il componente R (rosso)/B (blu) in modalità FAW (bilanciamento del bianco automatico completo).

- Aumentare il numero:
Rafforza il rosso/blu.
- Diminuire il numero:
Indebolisce il rosso/blu.

[Impostazione dei valori: da -32 a +32 (●0)]

Menu TC/UB

Per l'impostazione del codice temporale e del bit dell'utente.

Questa voce non può essere selezionata in modalità Multimediale o durante la registrazione.

TC Generator

Per impostare il funzionamento del codice temporale.

- Free Run(Ext):
L'ingresso del codice temporale esterno verrà sincronizzato con questo e il codice temporale verrà registrato.
- Free Run:
Il codice temporale funziona sempre in modalità di esecuzione a prescindere dallo stato di registrazione. Continua a essere eseguito anche quando l'alimentazione del registratore videocamera viene spenta.
- Rec Run:
Il codice temporale funziona in modalità di esecuzione durante la registrazione. Continua a essere eseguito nell'ordine in cui sono registrati i clip, finché la scheda SD non viene sostituita. Se la scheda SD viene rimossa e la registrazione eseguita su un'altra scheda, il codice temporale verrà registrato sulla nuova scheda dal punto in cui era stata lasciata sulla scheda precedente.
- Regen:
Il codice temporale funziona in modalità di esecuzione durante la registrazione. Quando la scheda SD viene sostituita, l'ultimo codice temporale registrato sulla stessa viene letto e registrato sulla nuova scheda, in modo tale da proseguirne l'ordine di esecuzione.

[Impostazione dei valori: Free Run(Ext), Free Run, ●Rec Run, Regen]

TC Preset

Per impostare il codice temporale (ora, minuti, secondi, fotogramma).

Display : Impostazione Drop 02:02:25.20
: Impostazione Non Drop 02:02:25:20

UB Mode

Per impostare la modalità di registrazione del bit utente.

- Date:
Registra la data.
- Time:
Registra l'ora.
- Preset:
Registra in base all'impostazione predefinita. (☞ pag. 65 [Impostazione del bit utente])

[Impostazione dei valori: Date, Time, ●Preset]

Nota :

- Se UB Mode è impostato su "Time", i bit utente funzionano nel formato 24 ore anche se il display LCD è nel formato 12 ore.

↳ Preset

Per impostare il bit dell'utente. (cifra per cifra)

Display : AB CD EF 01

(☞ pag. 65 [Preimpostazione del bit dell'utente])

Nota :

- Quando [UB Mode] è impostato su "Date" o "Time", questa voce appare come "---" e la preselezione è disattivata.

Drop Frame

Per impostare la modalità di framing del generatore del codice temporale.

- Non Drop:
Il generatore del codice temporale interno funziona in modalità senza salto di fotogramma (non drop frame). Utilizzare questa impostazione per porre l'enfasi sul numero di fotogrammi.
- Drop:
Il generatore del codice temporale interno funziona in modalità con salto di fotogramma (drop frame). Utilizzare questa impostazione quando si vuole porre l'enfasi sul tempo di registrazione.

[Impostazione dei valori: Non Drop, ●Drop]

Nota :

- Questa voce può essere impostata solo quando [Main Menu] ⇒ [System] ⇒ [Record Set] ⇒ [Record Format] ⇒ [A]Frame & Bit Rate] è impostato su "60p", "30p" o "60i". Quando la velocità dei fotogrammi è "24p", "Non Drop" diventa fisso e non può essere selezionato. Quando la velocità dei fotogrammi è "50p", "25p" o "50i", questa voce appare come "---" e non può essere selezionata.

(☞ pag. 114 [A]Frame & Bit Rate **660**, Frame & Bit Rate **620**)

Menu LCD/VF

Voce per la specificazione delle impostazioni relative alla schermata del monitor LCD o del mirino.

Questa schermata di menu può essere utilizzata per specificare le impostazioni relative alla modalità Focalizzazione assistita, visualizzazione forma a zebra, dimensione dello schermo, contrassegno e zona di sicurezza. Inoltre, viene utilizzata per selezionare se visualizzare i caratteri sul monitor LCD o sulla schermata del mirino, nonché per la regolazione della qualità dell'immagine del monitor LCD.

Shooting Assist...

Menu per l'impostazione della funzione Shooting Assist. (☞ pag. 104 [Voce Shooting Assist])

Marker Settings...

Per impostare voci quali la zona di sicurezza e il contrassegno centrale. (☞ pag. 105 [Voce Marker Settings])

Display Settings...

Per specificare le impostazioni correlate alla visualizzazione. (☞ pag. 106 [Voce Display Settings])

LCD + VF

Per selezionare un metodo di commutazione tra le visualizzazioni dello schermo del monitor LCD e del mirino.

(☞ pag. 32 [Regolazione del monitor LCD e del mirino])

- On:
Visualizza sempre le immagini sul mirino.
- Off:
Disattiva la visualizzazione dello schermo del mirino quando è acceso il monitor LCD.

[Impostazione dei valori: On, ●Off]

Nota : _____

- Quando [Network] è impostato su "On", questa voce è fissa su "Off" e non può essere selezionata.

VF Color

Per selezionare se visualizzare l'immagine sullo schermo del mirino a colori o in bianco e nero. Selezionare "On" per visualizzare a colori e "Off" per visualizzare in bianco e nero.

[Impostazione dei valori: ●On, Off]

Nota : _____

- L'impostazione di questa voce è valida solo in modalità Videocamera.
- Quando questa voce è impostata su "Off", solo le immagini catturate vengono visualizzate in bianco e nero. Le schermate di visualizzazione e menu sono visualizzate a colori.

VF Bright

Per impostare la luminosità della schermata del mirino.

Aumentando il valore si aumenta la luminosità. [Impostazione dei valori: da -10 a +10 (● 0)]

VF Contrast

Per impostare la differenza di luminanza tra le aree più scure e quelle più chiare nello schermo del mirino.

Aumentando il valore si aumenta il contrasto. [Impostazione dei valori: da -10 a +10 (● 0)]

LCD Contrast

Per impostare la differenza di luminanza tra le aree più scure e quelle più chiare nel monitor LCD.

Aumentando il valore si aumenta il contrasto. [Impostazione dei valori: da -10 a +10 (● 0)]

LCD Backlight

Per impostare la luminosità della retroilluminazione dello schermo LCD.

Aumentando il valore si aumenta la luminosità. [Impostazione dei valori: -1, ● 0, +1]

LCD Mirror

Per specificare il metodo di visualizzazione delle immagini osservando il monitor LCD.

Selezionare "Mirror" per visualizzare l'immagine dopo averla invertita lateralmente. (display a specchio)

(☞ pag. 32 [Regolazione del monitor LCD e del mirino])

[Impostazione dei valori: Mirror, ●Normal]

Nota : _____

- L'impostazione di questa voce è valida solo in modalità Videocamera.
- Durante la visualizzazione delle barre dei colori, della schermata del menu e della schermata di stato, l'impostazione "Mirror" è disabilitata. (☞ pag. 136 [Uscita barre di colore])

Voce Shooting Assist

Focus Assist

Per impostare se aggiungere colore al contorno dell'immagine messa a fuoco quando si passa all'immagine in bianco e nero.

[Impostazione dei valori: On, ●Off]

↳ Type

Per specificare l'operazione quando si preme il pulsante [FOCUS ASSIST/1].

(☞ pag. 47 [Funzione di assistenza della focalizzazione])

- **ACCU-Focus:**

Abilita le funzioni Assistenza focalizzazione e ACCU-Focus (focalizzazione forzata). La profondità di campo del soggetto diventa più superficiale per consentire una focalizzazione più facile. La funzione ACCU-Focus si commuta automaticamente in "Off" dopo circa 10 secondi.

- **Normal:**

Abilita solo la funzione Assistenza focalizzazione. L'area di focalizzazione è visualizzata a colori per agevolare la focalizzazione. Il colore del display può essere specificato con [Color].

[Impostazione dei valori: ACCU-Focus, ●Normal]

↳ Color

Per impostare il colore del display dell'area focalizzata quando la funzione Assistenza focalizzazione è attivata.

[Impostazione dei valori: ●Blue, Green, Red]

Zebra

Per scegliere se visualizzare le forme a zebra nell'area luminosa del soggetto.

Selezionare "On" per visualizzare le forme a zebra o "Off" per nasconderle.

[Impostazione dei valori: On, ●Off]

↳ Top

Per impostare il livello di luminanza massimo per la visualizzazione della forma a zebra.

[Impostazione dei valori: Over, 100% a 5% (in incrementi del 5%)] (●80%)

↳ Bottom

Per impostare il livello di luminanza minimo per la visualizzazione della forma a zebra.

[Impostazione dei valori: da 100% a 0% (in incrementi del 5%)] (●70%)

Nota :

- Il rapporto tra Top e Bottom è tale che Top>Bottom viene sempre mantenuto. Per mantenere questa relazione durante l'impostazione, il valore di impostazione viene corretto automaticamente.

Focus Assist & Zebra

Per selezionare l'operazione quando [Focus Assist] e [Zebra] sono utilizzati contemporaneamente.

- **Standard:** i contorni della messa a fuoco assistita saranno sovrapposti alla forma a zebra.
- **ALT:** i contorni della messa a fuoco assistita non saranno sovrapposti alla forma a zebra, tuttavia potrebbe verificarsi sfarfallio sulla zona a zebra.

[Impostazione dei valori: Standard, ●ALT]

Voce Marker Settings

Per impostare contrassegno e area di sicurezza, utili nell'aiutare a determinare l'angolo di visione dell'immagine secondo lo scopo della ripresa.

(☞ pag. 136 [Visualizzazioni contrassegno e area di sicurezza (solo modalità Videocamera)])

Nota :

- Durante la Revisione clip o quando si è in modalità Multimediale, i contrassegni non appaiono a prescindere dall'impostazione.

Marker

Per impostare se visualizzare contrassegno, zona di sicurezza e contrassegno centrale sullo schermo.

[Impostazione dei valori: On, ●Off]

↳ Grid Marker

Per impostare se visualizzare una griglia 3x3 sullo schermo.

[Impostazione dei valori: On, ●Off]

Nota :

- Quando [Grid Marker] è impostato su "On", [Aspect Ratio], [Aspect Marker] e [Safety Zone] non funzionano.

↳ Aspect Ratio

Per selezionare il formato dell'immagine finale da utilizzare dall'angolo di visione globale.

[Impostazione dei valori: 16:9(+4:3), 2.35:1, 1.85:1, ●16:9, 1.75:1, 1.66:1, 14:9, 13:9, 4:3, 2.35:1 Center, 2.35:1 Top, 1.85:1 Center, 1.85:1 Top]

Nota :

- Quando [System] → [Record Set] → [Record Format] → [SD Aspect] è impostato su "4:3", questa voce è fissa su "4:3" e non può essere selezionata.

(☞ pag. 115 [SD Aspect])

↳ Aspect Marker

Per specificare in che modo i nuovi contrassegni di confine debbano essere utilizzati per indicare le parti di un'immagine che fuoriescono dalla gamma del formato selezionate in [Aspect Ratio].

- **Line+Halftone:**
Visualizza il confine mediante linee e le aree al di fuori di esso in mezzi toni.
- **Halftone:**
Visualizza le aree al di fuori del confine in mezzi toni.
- **Line:**
Visualizza il confine mediante linee.
- **Off:**
Nasconde i contrassegni di confine.

[Impostazione dei valori: Line+Halftone, Halftone, Line, ●Off]

Nota :

- Quando [Aspect Ratio] è impostato su "16:9" o "16:9(+4:3)", questa voce è fissa su "Off" e non può essere selezionata.

↳ Safety Zone

Per impostare la percentuale dell'area che viene considerata area valida (Safety Zone) all'interno del confine del formato selezionato in [Aspect Ratio].

[Impostazione dei valori: 95%, 93%, 90%, 88%, 80%, ●Off]

↳ Center Mark

Per specificare se visualizzare un contrassegno per indicare il centro dello schermo nell'ambito del formato selezionato in [Aspect Ratio].

[Impostazione dei valori: ●On, Off]

| Voce Display Settings

Questo menu viene utilizzato per impostare le visualizzazioni sulle schermate del monitor del monitor LCD e del mirino.

Zoom

Per impostare il metodo di visualizzazione della posizione dello zoom.

- **Number:**
Visualizza la posizione dello zoom sotto forma numerica (0-99).
- **Bar:**
Visualizza la posizione dello zoom su una barra.
- **Off:**
Non visualizza la posizione dello zoom.

[Impostazione dei valori: Number, ●Bar, Off]

Focus

Per impostare il metodo di visualizzazione della distanza approssimativa dal soggetto a fuoco durante la messa a fuoco manuale.

- **Feet:**
Visualizza la focalizzazione in piedi.
- **Meter:**
Visualizza la focalizzazione in metri.
- **Off:**
Non visualizza la lunghezza focale durante la focalizzazione.

[Impostazione dei valori: Feet, ●Meter, Off]

ND Filter

Per impostare se visualizzare la posizione del filtro.

- **On+Assist:**
Visualizza l'attuale posizione del filtro.
Se l'impostazione del filtro ND è inadeguata, il filtro ND appropriato da selezionare lampeggerà.
- **On:**
Visualizza l'attuale posizione del filtro.
- **Off:**
Nasconde la posizione del filtro.

[Impostazione dei valori: On+Assist, ●On, Off]

Record Format

Per impostare se visualizzare il formato del video durante la registrazione o la riproduzione.

[Impostazione dei valori: ●On, Off]

Media Remain

Per impostare se visualizzare lo spazio rimanente sulla scheda SD di registrazione.

[Impostazione dei valori: ●On, Off]

Nota :

- Quando viene visualizzata l'avvertenza relativa allo spazio rimanente, le informazioni compaiono anche quando si seleziona "Off".
- Il tempo visualizzato è una stima.

TC/UB

Per specificare se visualizzare il codice temporale (TC) o il bit rate dell'utente (UB) nella visualizzazione sulle schermate del monitor LCD e del mirino.
[Impostazione dei valori: UB, ●TC, Off]

Audio Meter

Per specificare se visualizzare l'indicatore di livello audio sulle schermate del monitor LCD e del mirino.
[Impostazione dei valori: ●On, Off]

Battery

Per impostare la visualizzazione dell'autonomia rimanente della batteria nella visualizzazione sulle schermate del monitor LCD e del mirino. Le informazioni della batteria appaiono solo sulla schermata Visualizzazione 2 in modalità Videocamera.



(☞ pag. 127 [Visualizzazione schermata 2])



- **Time:**
Visualizza l'autonomia rimanente della batteria in minuti. (min)
- **Capacity%:**
Visualizza l'autonomia rimanente della batteria in percentuale. (%)
- **Voltage:**
Visualizza la tensione della batteria corrente in unità di 0,1 V. (V)
- **Off:**
L'alimentazione della batteria restante non appare.



[Impostazione dei valori: ●Time, Capacity%, Voltage, Off]



Nota : _____

- Il contrassegno della batteria che appare prima che cambi il valore di "Time", "Capacity%" o "Voltage" secondo l'autonomia rimanente della batteria. Inoltre, il simbolo della presa viene aggiunto durante la ricarica.

  : 10 % e inferiore

  : dal 11 % al 30 %

  : dal 31% al 70 %

  : dal 71 % al 100 %

- Quando l'autonomia rimanente della batteria è scarsa, viene visualizzato "RES" anziché il valore. Sostituire la batteria il prima possibile.
- L'autonomia rimanente della batteria è un valore indicativo per la durata delle riprese.
- Il tempo, la capacità o il voltaggio non verranno visualizzati durante la ricarica.

Date/Time

Per specificare se visualizzare la data e l'ora nella visualizzazione sulle schermate del monitor LCD e del mirino.
[Impostazione dei valori: ●On, Off]

Date Style

Per impostare la sequenza di visualizzazione della data da visualizzare sul monitor LCD e sullo schermo del mirino, nonché per la registrazione dell'indicazione dell'ora.

Gli esempi di visualizzazione dei valori di impostazione sono i seguenti.

- DMY2: 30 Giu 2016
- DMY1: 30-06-2016
- MDY2: Giu 30, 2016
- MDY1: 06-30-2016
- YMD: 2016-06-30

[Impostazione dei valori: DMY2, DMY1, MDY1, MDY2, YMD]

(Valori predefiniti: MDY2 (modello U), DMY1 (modello E))

Time Style

Per impostare l'ora da visualizzare sul monitor LCD e sullo schermo del mirino, nonché per la registrazione dell'indicazione dell'ora.

[Impostazione dei valori: 24hour, 12hour]

(Valori predefiniti: 12hour (modello U), 24hour (modello E))

Shutter

Per impostare la visualizzazione dell'otturatore da visualizzare sullo schermo del monitor LCD e del mirino.

- **DEG:**
Visualizza la velocità dell'otturatore in gradi nello stesso modo delle cineprese tradizionali a pellicola.
- **SEC:**
Visualizza la velocità dell'otturatore in secondi.

[Impostazione dei valori: DEG, ●SEC]

Nota : _____

- "DEG" è selezionabile solo quando [A]Frame & Bit Rate] è impostato su "24p" o "25p". Quando [A]Frame & Bit Rate] è impostato su altri valori, l'impostazione della visualizzazione dell'otturatore è fissata su "SEC" e non può essere selezionata.

(☞ pag. 114 [A]Frame & Bit Rate [660], Frame & Bit Rate [620])

Menu A/V Set

Schermata del menu per l'uscita video e l'audio.

Video Set...

Per specificare le impostazioni correlate all'uscita video.
(☞ pag. 108 [Voce Video Set])

Audio Set...

Per specificare le impostazioni correlate all'audio.
(☞ pag. 109 [Voce Audio Set])

Voce Video Set

Display On TV

Per impostare se visualizzare i caratteri di visualizzazione e menu sul monitor esterno.
[Impostazione dei valori: On, ●Off]

HDMI/SDI Out

Per impostare il terminale sul quale trasmettere il video.
[Impostazione dei valori: HDMI+SDI, SDI, HDMI, ●Off]

Nota :

- Quando [Network] è impostata su "On(SDI Off)", "HDMI+SDI" e "SDI" non sono selezionabili. Quando "On(HDMI Off)" è impostato, "HDMI+SDI" e "HDMI" non sono selezionabili.

Resolution

Per la selezione della risoluzione dell'uscita video dal terminale [HDMI]/[SDI] in base al monitor da collegare.
[Impostazione dei valori: 576i, 576p, 480i, 480p, 720p, ●1080i, 1080p]

Nota :

- Quando [Main Menu] → [A/V Set] → [Video Set] → [HDMI/SDI Out] è impostato su "HDMI+SDI" o "SDI", "1080p" non può essere selezionato.
- Quando [Main Menu] → [A/V Set] → [Video Set] → [HDMI/SDI Out] è impostato su "HDMI+SDI" o "SDI", cambiare la risoluzione causerà il riavvio del registratore videocamera. "Please Wait..." sarà visualizzato.
- Le opzioni selezionabili variano a seconda dell'impostazione in [System]/[Resolution]/[A Frame & Bit Rate] di [System] → [Record Set] → [Record Format].
- La trasmissione in conversione incrociata non è possibile.

HDMI Color

- Per l'impostazione del formato colore dei segnali HDMI.
- Questa voce è selezionabile solo quando [HDMI/SDI Out] è impostato su "HDMI" o "HDMI+SDI".

[Impostazione dei valori: RGB, ●Auto]

HDMI Enhance

- Per l'impostazione dell'intervallo di colore dei segnali HDMI. Quando ci si collega al monitor di un PC, impostarlo su "On".
- Questa voce è selezionabile solo quando [HDMI/SDI Out] è impostato su "HDMI" o "HDMI+SDI".

[Impostazione dei valori: On, ●Off]

Rec Trigger

Per impostare se sovrapporre segnali di attivazione in coppia con il terminale [HDMI], il terminale [HD/SD SDI] e il pulsante [REC] sul corpo macchina della videocamera.

Quando viene connesso un dispositivo compatibile, i segnali di controllo registrazione/arresto vengono emessi di pari passo con il funzionamento del pulsante [REC].

Lo stato di uscita dell'attivazione di registrazione al dispositivo collegato è indicato da REC →/STBY→ sullo schermo di visualizzazione.

- HDMI+SDI:
Sovrappone i segnali di attivazione in coppia con il terminale [HDMI], il terminale [HD/SD SDI] e il pulsante [REC] sul corpo macchina della videocamera e trasmette i segnali di controllo registrazione/arresto al dispositivo compatibile.
- SDI:
Sovrappone i segnali di attivazione in coppia con il terminale [SDI] e il pulsante [REC] sul corpo macchina della videocamera e trasmette i segnali di controllo registrazione/arresto al dispositivo compatibile.
- HDMI:
Sovrappone i segnali di attivazione in coppia con il terminale [HDMI] e il pulsante [REC] sul corpo macchina della videocamera e trasmette i segnali di controllo registrazione/arresto al dispositivo compatibile.
- Off:
Non sovrappone i segnali di attivazione.

[Impostazione dei valori: ●Off, HDMI, SDI, HDMI+SDI]

Nota :

- Anche se REC →/STBY→ viene visualizzato sullo schermo di visualizzazione, il dispositivo compatibile potrebbe non necessariamente essere in registrazione.
- Quando [Main Menu] → [A/V Set] → [Video Set] → [HDMI/SDI Out] è impostato su "Off", [Rec Trigger] è fissato su "Off" e non può essere selezionato.
- Quando [Main Menu] → [System] → [Record Set] → [Rec Mode] è impostato su "Interval Rec", "Frame Rec" o "Variable Frame", [Rec Trigger] è fissato su "Off" e non può essere selezionato.
- Impostare su "Off" se ci si connette a un dispositivo che non supporta l'attivazione di registrazione.

↳ HDMI TC

Per impostare se sovrapporre il codice temporale al terminale [HDMI].

[Impostazione dei valori: On, ●Off]

Nota :

- Quando [Main Menu] → [A/V Set] → [Video Set] → [HDMI/SDI Out] è impostato su "SDI", [HDMI TC] è fissato su "Off" e non può essere selezionato.
- Impostare su "Off" se ci si connette a un dispositivo che non supporta HDMI TC.

SD Aspect

Per impostare lo stile di visualizzazione di immagini convertite su uno schermo con formato 4:3.

- Side Cut:
Visualizza l'immagine con le parti sinistra e destra tagliate.
- Letter:
Visualizza l'immagine panoramica con bande nere sulla parte superiore e inferiore.
- Squeeze:
Visualizza l'immagine compressa orizzontalmente.

[Impostazione dei valori: Side Cut, Letter, ●Squeeze]

Nota :

- Quando [Record Format] → [System] è impostato su "SD" o "HD+SD" e quando [SD Aspect] è impostato su "4:3", questa voce appare come "---" e non può essere selezionata.
(☞ pag. 113 [System])

SD Set Up

Per selezionare se aggiungere un segnale di impostazione all'uscita del segnale video proveniente dal terminale di uscita [AV].

I segnali di impostazione vengono aggiunti quando si seleziona "7.5%".

[Impostazione dei valori: 7.5%, 0.0%]

(Valori predefiniti: 7.5% (modello U), fisso su "0.0%" (modello E))

Nota :

- In funzione delle impostazioni di menu del registratore videocamera e della condizione del cavo collegato a esso, l'impostazione del segnale di impostazione può essere fisso a "0.0%". In questo caso "0.0%" è visualizzato in grigio.

Voce Audio Set

Input1 Mic Ref.

Per impostare il livello di ingresso di riferimento quando l'interruttore di selezione [INPUT1] è impostato su "MIC" o "MIC+48V".

[Impostazione dei valori: -62dB, -56dB, ●-50dB, -44dB, -38dB, -32dB]

Input2 Mic Ref.

Per impostare il livello di ingresso di riferimento quando l'interruttore di selezione [INPUT2] è impostato su "MIC" o "MIC+48V".

[Impostazione dei valori: -62dB, -56dB, ●-50dB, -44dB, -38dB, -32dB]

Int. Mic Gain

Per l'impostazione della sensibilità del microfono integrato.

[Impostazione dei valori: +12dB, +6dB, ●0dB]

AUX Gain

Per l'impostazione della sensibilità dell'ingresso del terminale [AUX].

[Impostazione dei valori: +12dB, +6dB, ●0dB]

Ref. Level

Per impostare il livello di riferimento audio da registrare sulla scheda SD. (Pertinente a entrambi [CH1/CH2].)

[Impostazione dei valori: -12dB, -18dB, ●-20dB]

Limiter

Per impostare il funzionamento del limitatore.

- Ref. Level:
Imposta "Ref. Level" sul livello di registrazione massimo.
- -8dBFS, -5dBFS:
Imposta "-8dBFS" o "-5dBFS" sul livello di registrazione massimo.
- Off:
A seconda delle impostazioni degli interruttori di selezione [CH1/CH2 AUTO/MANUAL], il funzionamento può essere diverso da quanto descritto qui di seguito.
 - Il limitatore non funziona quando "MANUAL" è impostato.
 - Il limitatore funziona a -5 dBFS quando "AUTO" è impostato.

[Impostazione dei valori: Ref. Level, -8dBFS, ●-5dBFS, Off]

AGC Response

↳ Attack Time

Imposta l'ora in cui attivare il limitatore.

[Impostazione dei valori: Fast, ●Middle, Slow]

↳ Decay Time

Imposta l'ora in cui disattivare il funzionamento del limitatore.

[Impostazione dei valori: Fast, ●Middle, Slow]

AGC Mode

Per impostare se collegare il funzionamento del limitatore del [CH1] e [CH2].

Selezionare "Link" per collegare o "Separate" per separare.

[Impostazione dei valori: Link, ●Separate]

Nota : _____

- Abilitato solo quando sia il terminale di ingresso [AUX] e il terminale di ingresso [INPUT1/INPUT2] sono impostati su "LINE" o "MIC" e CH1/CH2 dell'interruttore [CH1/CH2 AUTO/MANUAL] è impostato su "AUTO".

XLR Manual Level

Per impostare se collegare il funzionamento della regolazione dell'audio manuale tra i terminali [INPUT1] e [INPUT2].

Selezionare "Link" per collegare o "Separate" per separare.

Quando questa voce è impostata su "Link", regolare il livello di registrazione utilizzando la manopola di regolazione [CH1] per i livelli di registrazione.

[Impostazione dei valori: Link, ●Separate]

Nota : _____

- Abilitato solo quando entrambi i terminali di ingresso [INPUT1/INPUT2] sono impostati su "LINE" o "MIC" e entrambi [CH1]/[CH2] degli interruttori di selezione [CH1/CH2 AUTO/MANUAL] sono impostati su "MANUAL".
- Quando questa voce è impostata su "Link", la manopola di regolazione [CH2] per i livelli di registrazione viene disabilitata.

Int. Mic Separation

Per l'impostazione del livello di miglioramento dell'effetto stereo del microfono integrato.

- da 1 a 4:
Migliora l'effetto stereo. Aumentando il valore si aumenta l'effetto stereo.
- Effect off:
Non migliora l'effetto stereo.
- Mono:
Imposta il microfono integrato su monoaurale.

[Impostazione dei valori: da 1 a 4, Effect off, Mono (●2)]

Nota : _____

- Quando si seleziona un valore qualsiasi tra 1 e 4, la qualità del suono cambia leggermente per via del processo di miglioramento dell'effetto stereo. Ciò è normale.
- Questo menu è abilitato quando l'interruttore di selezione [CH1]/[CH2] è impostato su "INT".

Test Tone

Per specificare se emettere i segnali di test audio (1 kHz) durante l'uscita delle barre colorate.

[Impostazione dei valori: On, ●Off]

INPUT1/2 Wind Cut

Per selezionare se escludere le basse frequenza dai segnali di ingresso audio (low-cut) quando l'interruttore [INPUT1/INPUT2] è impostato su "MIC" o "MIC+48V".

Impostare questa voce per ridurre i rumori del vento dal microfono.

- Both:
Abilita il low-cut su entrambi i terminali [INPUT1] e [INPUT2].
- INPUT2:
Abilita il low-cut sull'audio del solo terminale [INPUT2].
- INPUT1:
Abilita il low-cut sull'audio del solo terminale [INPUT1].
- Off:
Disabilita il low-cut.

[Impostazione dei valori: Both, INPUT2, INPUT1, ●Off]

Int. Mic Wind Cut

Per selezionare se escludere le basse frequenza dai segnali di ingresso audio (low-cut) dal microfono integrato. Impostare questa voce su "On" per ridurre i rumori del vento dal microfono.

[Impostazione dei valori: On, ●Off]

Equalizer

È possibile correggere la caratteristica e migliorare il suono del microfono collegato utilizzando questa impostazione dell'equalizzatore.

Per impostare la frequenza audio da un equalizzatore a 5 bande.

- Frequenza:
100 Hz, 330 Hz, 1 kHz, 3,3 kHz, 10 kHz
- Livello variabile:
± 6 dB (passi da 1 dB)

Nota : _____

- L'audio sarà registrato nel set caratteristico nell'equalizzatore.
- Imposta tutte le bande su "0dB" per bypassare l'equalizzatore.
- Quando il livello dell'equalizzatore è impostato su lato +, l'audio potrebbe risultare distorto. In tal caso, ridurre il livello di registrazione in modalità Manuale.
- Se si modificano i valori di più frequenze, i livelli specificati e quelli effettivi potrebbero essere diversi a causa dell'interferenza tra le bande di frequenza.
- Questa funzione è attivata solo quando sia [INPUT1/2 Wind Cut] e [Int. Mic Wind Cut] sono impostati su "Off".

Monitor

Per impostare l'audio del terminale [F] su stereo o suono miscelato quando l'interruttore [MONITOR] sul monitor LCD è impostato su "BOTH".

- Mix:
Emette l'audio miscelato (audio miscelato di CH1 e CH2) su entrambi L e R.
- Stereo:
Emette l'audio stereo (emette l'audio di CH1 su L e CH2 su R).

[Impostazione dei valori: ●Mix, Stereo]

Nota :

- Se sia CH1 che CH2 sono microfoni integrati, il suono stereo è trasmesso dal terminale [F] a prescindere dall'impostazione del [Monitor].

Alarm Level

Per selezionare se attivare il segnale di avvertenza, nonché impostare il volume.

Il segnale di avvertenza viene emesso dall'altoparlante di controllo o dal terminale [F].
[Impostazione dei valori: ●High, Middle, Low, Off]

Audio On FULL AUTO

Per impostare se abilitare Automatico per l'audio quando [FULL AUTO] è impostato su "ON".

- SW Set:
Imposta la modalità di registrazione audio in base all'impostazione dell'interruttore di selezione [CH1/CH2 AUTO/MANUAL].
- Auto:
Imposta la modalità di registrazione audio sulla modalità automatica forzata.

[Impostazione dei valori: SW Set, ●Auto]

Menu System

Questa schermata di menu consente le impostazioni relative al sistema.

Per specificare le impostazioni di registrazione, la formattazione e il ripristino della scheda SD, l'impostazione della spia del conteggio, le impostazioni di rete, la data/ora, il fuso orario e altre impostazioni. Può inoltre essere utilizzato per reimpostare le impostazioni del menu ai valori predefiniti.

Record Set...

Per specificare le impostazioni correlate al video registrato.

(☞ pag. 113 [Voce Record Set])

Media

↳ Format Media

Per formattare (inizializzare) una scheda SD. Selezionare un alloggiamento scheda (A o B), selezionare [Format] fra [Cancel]/[Format] e premere il pulsante Imposta (●) per formattare (inizializzare) la scheda.

(☞ pag. 37 [Formattazione (inizializzazione) delle schede SD])

↳ Restore Media

Per ripristinare una scheda SD. Selezionare un alloggiamento scheda (A o B), premere il pulsante Imposta (●) per ripristinare la scheda SD.

(☞ pag. 38 [Ripristino della scheda SD])

Nota :

- Questa voce appare solo quando la scheda SD deve essere ripristinata. Tuttavia, non è selezionabile durante la registrazione in modalità Videocamera la funzione Revisione clip.

Setup File

Questo consente di salvare le impostazioni di menu nonché i risultati delle prestazioni di velocità dell'otturatore e AWB.

È utile per salvare le impostazioni secondo le diverse condizioni di ripresa.

↳ Load File...

Carica le impostazioni.

(☞ pag. 140 [Caricamento di un file di impostazione])

↳ Store File...

Salva le impostazioni.

(☞ pag. 139 [Salvataggio dei file di impostazione])

↳ Delete File...

Elimina il file configurato.

(☞ pag. 140 [Eliminazione dei file di impostazione])

Auto Power Off

Per impostare se spegnere automaticamente l'alimentazione quando il registratore videocamera non viene utilizzato per più di 5 minuti con la batteria in uso. Questa funzione è valida solo quando la batteria è in uso.

[Impostazione dei valori: On, ●Off]

Nota :

- Quando sia l'adattatore CA che la batteria sono collegati, si utilizzerà l'alimentazione proveniente dal collegamento con l'adattatore CA. Pertanto questa funzione non avrà alcun effetto.

Tally Lamp

Per impostare l'accensione della spia di servizio durante la registrazione, quando viene visualizzato il messaggio di avviso dello spazio rimanente o durante lo streaming live.

■ 660

- **Rec/Live Streaming:**
S'illumina durante la registrazione o lo streaming live.
- **Live Streaming:**
S'illumina durante lo streaming live. Non s'illumina durante la registrazione.
- **Rec:**
S'illumina durante la registrazione.
- **Off:**
Spegne l'indicatore.

[Impostazione dei valori: Rec/Live Streaming, Live Streaming, ●Rec, ●Off]

■ 620

- **On:**
Accendere l'indicatore, l'indicatore luminoso lampeggia.
- **Off:**
Spegne l'indicatore, l'indicatore luminoso non lampeggia.

[Impostazione dei valori: ●On, Off]

Nota :

- Il display d'avvertimento lampeggiante, ad esempio quando il livello della batteria è basso, viene abilitato in un'impostazione diversa da "Off".

GPS 660

Per spegnere o accendere la funzione GPS (ON/OFF).

[Impostazione dei valori: On, ●Off]

Language

Passa da una lingua all'altra nella schermata del menu.

[Impostazione dei valori: ●English, Français, Español]] (modello U)

[Valori di impostazione: ●English, Français, Deutsch, Italiano, Español, Русский] (modello E)

Network 660

Per usare la funzione di rete, impostare questa voce su "On(SDI Off)" o "On(HDMI Off)".

- **On(SDI Off):**
Usa la funzione di rete. Tuttavia, l'uscita SDI è disabilitata.
- **On(HDMI Off):**
Usa la funzione di rete. Tuttavia, l'uscita HDMI è disabilitata.
- **Off:**
Non utilizza la funzione di rete.

[Impostazione dei valori: On(SDI Off), On(HDMI Off), ●Off]

Nota :

- Vi sono alcune restrizioni applicate alle seguenti funzioni quando si utilizza la funzione di rete.
 - Non si può emettere simultaneamente dalle uscite SDI e HDMI.
 - [Variable Frame Rate] non può essere selezionato.
 - [Flash Band Correction] è fisso su "Off".
 - [LCD + VF] è fisso su "Off".

↳ Import Metadata

Per importare metadati dal server FTP.

Nota :

- Questa opzione non è visualizzata quando [Network] è impostato su "Off".

↳ Settings...

Per specificare le impostazioni correlate alla rete. (☞ pag. 118 [Voce Network/Settings 660])

Nota :

- Questa opzione non è visualizzata quando [Network] è impostato su "Off".

Reset All

Reimposta tutte le impostazioni di menu.

Nota :

- [Date/Time] e [Time Zone] non possono essere reimpostati.
(☞ pag. 113 [Date/Time])
(☞ pag. 113 [Time Zone])
- Questa voce non è selezionabile quando si registra in modalità Videocamera, durante la funzione Revisione clip e in modalità Multimediale.

Date/Time

Per impostare anno, mese, giorno, ora e minuti.

Nota : _____

- Se il segnale di ricezione dei satelliti GPS permette di basare la data e l'ora sulle informazioni GPS, è possibile impostare l'ora ottenuta dal satellite GPS premendo il pulsante [FOCUS ASSIST/1].

Il pulsante [FOCUS ASSIST/1] viene mostrato in grigio se le informazioni per impostare data e ora non possono essere acquisite dal satellite GPS. **660**

- L'ordine di visualizzazione della data (anno, mese, giorno) segue le impostazioni in [Display Settings] ➔ [Date Style]. Tuttavia, viene utilizzato il formato a 24 ore per la visualizzazione dell'ora a prescindere dall'impostazione del [Time Style].

(☞ pag. 107 [Date Style])

Time Zone

Per impostare la differenza oraria UTC in unità di 30 minuti.

[Impostazione dei valori: UTC-00:30-UTC-12:00, UTC, UTC+14:00-UTC+00:30 (in incrementi di 30 minuti)]

(Valori predefiniti: UTC-05:00 (modello U), UTC (modello E))

Nota : _____

- Se [Date/Time] è già impostato, l'elemento [Date/Time] viene regolato automaticamente quando [Time Zone] viene alterato.

Reserved

Per impostare la funzione aggiuntiva su "On" o "Off".

↳ Reserved 1 a Reserved 16

Normalmente impostato su "Off".

[Impostazione dei valori: On, ●Off]

System Information

↳ Version

Visualizza le informazioni sulla versione del firmware.

↳ Fan Hour

Per visualizzare il tempo di utilizzo della ventola interna.

Nota : _____

- In un ambiente normale, la polvere tende ad accumularsi sulla ventola interna quando il registratore videocamera viene utilizzato per un lungo periodo. La polvere può penetrare all'interno del registratore videocamera, soprattutto durante l'utilizzo esterno. Ciò potrebbe influire negativamente sulla qualità delle immagini e dell'audio del registratore videocamera. Controllare e sostituire la ventola dopo 9000 ore di utilizzo (linee guida suggerite).

↳ Open Source License

Visualizza la licenza per il software open source usato dal registratore videocamera.

Voce Record Set

Record Format

Al termine dell'impostazione di tutte le voci nel menu [Record Format], selezionare [Set] nella parte bassa della schermata per applicare le nuove impostazioni al registratore videocamera e commutare il formato di registrazione. Durante la commutazione compare un messaggio "Please Wait...".

↳ System

Per la selezione di una definizione del sistema.

- HD:
Registra in qualità "HD" (alta definizione)
- SD:
Registra in qualità "SD" (definizione standard)
- HD+SD **660** :
Registra in "HD" (alta definizione) per l'alloggiamento A e in "SD" (definizione standard) per l'alloggiamento B.
- HD+Web **660** :
Registra in "HD" (alta definizione) per l'alloggiamento A e in bassa definizione per l'alloggiamento B.

[Impostazione dei valori: ●HD, SD, HD+SD, HD+Web]

Avvertenza : _____

- Le opzioni dei valori di impostazione per ciascuna delle seguenti voci variano a seconda dell'impostazione di questa voce.

660 : [A]Format], [A]Resolution], [A]Frame & Bit Rate]

620 : [Format], [Resolution], [Frame & Bit Rate]

↳ **A Format 660, Format 620**

Per selezionare il formato del file da registrare sulla scheda SD nell'alloggiamento A.

660

[Impostazione dei valori: ●QuickTime(MPEG2), MP4(MPEG2), MXF(MPEG2), AVCHD, QuickTime(H.264)]

620

[Impostazione dei valori: ●QuickTime(MPEG2), MP4(MPEG2), AVCHD, QuickTime(H.264)]

Nota :

- Quando [System] è impostato su "HD" o "SD", il formato di registrazione dei file sarà lo stesso per entrambe le schede SD negli alloggiamenti A e B.
- Quando [System] è impostato "SD", questo elemento è fisso su "QuickTime(H.264)".

↳ **A Resolution 660, Resolution 620**

Per selezionare la dimensione dell'immagine da registrare sulla scheda SD nell'alloggiamento A. (orizzontale x verticale)

Le opzioni disponibili variano secondo le impostazioni [A Format] **660**, [Format] **620** e [System].

- Quando è selezionato MP4(MPEG2) o QuickTime(MPEG2):
[Impostazione dei valori: ●1920x1080, 1440x1080, 1280x720]
- Quando MXF(MPEG2) è selezionato **660**:
[Impostazione dei valori: ●1920x1080, 1440x1080, 1280x720]
- Quando AVCHD è selezionato:
[Impostazione dei valori: ●1920x1080, 1440x1080]
- Quando QuickTime(H.264) è selezionato:
Fisso a "1920x1080"

Nota :

- Quando [System] è impostato su "HD" o "SD", la definizione di registrazione sarà la stessa per entrambe le schede SD negli alloggiamenti A e B.
- Quando [System] è impostato su "SD", questo elemento è fissato come segue.
 - Modello U: Fisso a "720x480"
 - Modello E: Fisso a "720x576"
- I valori selezionabili di [A Frame & Bit Rate] **660** o [Frame & Bit Rate] **620** variano in base all'impostazione di questa voce.

↳ **A Frame & Bit Rate 660, Frame & Bit Rate 620**

Consente di selezionare la velocità di registrazione dei fotogrammi e la codifica del bit rate per la scheda SD inserita nello slot A.

Le opzioni selezionabili variano in base alle impostazioni delle seguenti voci.

A Resolution 660, Resolution 620	A Format 660, Format 620	A Frame & Bit Rate 660, Frame & Bit Rate 620
1920x1080	AVCHD	[Impostazione dei valori: 60p(HQ), ●60i(HQ) (*1), 50p(HQ), ●50i(HQ) (*2), 60i(SP), 50i(SP)]
	QuickTime(H.264)	[Impostazione dei valori: 60p(XHQ), 60i(XHQ), 50p(XHQ), 50i(XHQ), 30p(XHQ), 25p(XHQ), 24p(XHQ), ●60i(UHQ) (*1), ●50i(UHQ) (*2), 30p(UHQ), 25p(UHQ), 24p(UHQ)]
	Diverso da AVCHD e QuickTime(H.264)	[Impostazione dei valori: ●60i(HQ) (*1), 30p(HQ), 24p(HQ), ●50i(HQ) (*2), 25p(HQ)]
1440x1080	AVCHD	[Impostazione dei valori: ●60i(LP) (*1), ●50i(LP) (*2), 60i(EP), 50i(EP)]
	Diverso da AVCHD	[Impostazione dei valori: ●60i(HQ) (*1), ●50i(HQ) (*2), 60i(SP), 50i(SP)]
1280x720	MXF(MPEG2) 660	[Impostazione dei valori: ●60p(HQ) (*1), ●50p(HQ) (*2)]
	Diverso da MXF(MPEG2) 660 o MP4(MPEG2) o QuickTime(MPEG2) 620	[Impostazione dei valori: ●60p(HQ) (*1), 30p(HQ), 24p(HQ), ●50p(HQ) (*2), 25p(HQ), 60p(SP), 50p(SP)]

*1 Valore predefinito per il modello U

*2 Valore predefinito per il modello E

Nota : _____

- Per i dettagli sulle combinazioni di [Record Format] utilizzabili, fare riferimento a quanto segue.
(☞ pag. 43 [Elenco dei formati])
- Quando [System] è impostato su “SD”, questo elemento è fisso nel modo seguente per i diversi modelli.
 - Modello U: “60i”
 - Modello E: “50i”
- Quando [System] è impostato su “HD” o “SD”, la velocità dei fotogrammi e la codifica del bit rate per la registrazione sulla scheda SD nell'alloggiamento A e B saranno le stesse.

↳ **B Format** 660

Per selezionare il formato del file da registrare sulla scheda SD nell'alloggiamento B quando [System] è impostato su “HD+Web” o “HD+SD”.

Le opzioni selezionabili variano come segue, in base all'impostazione [System].

- Quando “HD+Web” è selezionato:
“QuickTime(H.264)” o “AVCHD”
- Quando “HD+SD” è selezionato:
Fisso a “QuickTime(H.264)”

Nota : _____

- Quando “HD+Web” è selezionato e [A Frame & Bit Rate] è impostato su “30p”, “25p” o “24p”, il formato è fissato a “QuickTime(H.264)”.

↳ **B Resolution** 660

Per selezionare le dimensioni dell'immagine da registrare sulla scheda SD nell'alloggiamento B quando [System] è impostato su “HD+Web” o “HD+SD”. (orizzontale x verticale)

Le opzioni disponibili variano come segue, in base alle impostazioni [System] e [B Format].

- Quando HD+SD è selezionato:
“720x480” (modello U), “720x576” (modello E)
- Quando [System] è impostato su “HD+Web” e [B Format] su “QuickTime(H.264)”:
“960x540” o “480x270”
- Quando [System] è impostato su “HD+Web” e [B Format] su “AVCHD”:
Fisso a “1440x1080”

Nota : _____

- Quando [System] è impostato su “HD” o “SD”, questa voce è fissa sugli stessi valori di [A Resolution].

↳ **B Frame & Bit Rate** 660

Per l'impostazione della velocità dei fotogrammi e la codifica del bit rate per la registrazione sulla scheda SD nell'alloggiamento B quando [System] è impostato su “HD+Web” o “HD+SD”.

Le opzioni disponibili variano secondo le impostazioni [System] e [A Frame & Bit Rate].

- Quando HD+SD è selezionato:
Fisso a “60i” (modello U), “50i” (modello E)
- Quando HD+Web ([B Format] è impostato su “AVCHD”) è selezionato:
 - Se [A Frame & Bit Rate] è impostato su “60i”:
“60i(EP)” o “60i(LP)”
 - Se [A Frame & Bit Rate] è impostato su “50i”:
“50i(EP)” o “50i(LP)”
- Quando HD+Web ([B Format] è selezionato:
Fissato a “30p”, “25p” o “24p”

Nota : _____

- Quando [System] è impostato su “HD” o “SD”, questa voce è fissa sugli stessi valori di [A Frame & Bit Rate].

↳ **SD Aspect**

Per l'impostazione del formato dell'immagine registrata quando [System] è impostato su “HD+SD” o “SD”.

[Impostazione dei valori: ●16:9, 4:3]

Nota : _____

- Quando [System] è impostato su “HD” o “HD+Web”, questa voce è fissa su “16:9”.

Rec Mode

- Per selezionare la modalità di registrazione sulla scheda SD.
(☞ pag. 76 [Registrazione speciale])
- Le opzioni selezionabili variano secondo l'impostazione del menu [Record Format].

Format	N. di scatti per Frame & Bit Rate	Impostazione dei valori
MP4 (MPEG2) QuickTime (MPEG2) MXF (MPEG2) 660	30p, 25p, 24p	Normal, Pre Rec, Clip Continuous, Interval Rec, Frame Rec, Variable Frame
	60p, 60i, 50p, 50i	Normal, Pre Rec, Clip Continuous, Interval Rec, Frame Rec
MP4 (MPEG2) QuickTime (MPEG2) 620	60p, 60i, 50p, 50i	Normal, Pre Rec, Clip Continuous, Interval Rec, Frame Rec
AVCHD	60p, 60i, 50p, 50i	Normal, Pre Rec, Clip Continuous, Interval Rec, Frame Rec
QuickTime (H.264)	60p, 60i, 50p, 50i	Normal, Pre Rec, Clip Continuous, Interval Rec, Frame Rec
	30p, 25p, 24p	Normal, Pre Rec, Clip Continuous, Interval Rec, Frame Rec, Variable Frame

Nota :

- Quando [Slot Mode] è impostato "Backup", questo elemento è fisso su "Normal".
- [Variable Frame Rate] è abilitato quando [A]Resolution/[B]Resolution è impostato su "1920x1080" o "1280x720", e [A]Frame & Bit Rate/[B]Frame & Bit Rate è impostato su "30p", "25p" o "24p".

↳ Pre Rec Time

Per impostare il tempo di pre registrazione quando [Rec Mode] è impostato su "Pre Rec".

[Impostazione dei valori: ●5sec, 10sec, 15sec]

Nota :

- Se l'impostazione di velocità dei fotogrammi in [Main Menu] → [System] → [Record Set] → [Record Format] → [Frame & Bit Rate] è impostata su "XHQ", "15sec" non può essere selezionato.

↳ Rec Frames

Per l'impostazione del numero di fotogrammi da registrare quando [Rec Mode] è impostato su "Frame Rec" o "Interval Rec".

[Impostazione dei valori: ●1frame, 3frames, 6frames]

↳ Rec Interval

Per impostare l'intervallo del tempo di registrazione quando [Rec Mode] è impostato su "Interval Rec".

[Impostazione dei valori: ●1sec, 2sec, 5sec, 10sec, 30sec, 1min, 2min, 5min, 10min, 30min, 1hour]

↳ Variable Frame Rate

Per impostare la velocità dei fotogrammi durante la registrazione quando [Rec Mode] è impostato su "Variable Frame".

Le opzioni disponibili variano a seconda delle impostazioni per [Record Format] →

[A]Resolution/[B]Resolution) e [A]Frame & Bit Rate/[B]Frame & Bit Rate).

(☞ pag. 80 [Registrazione fotogrammi variabili])

Slot Mode

Per impostare il funzionamento dell'alloggiamento della scheda.

- Series: Modalità che attiva in sequenza i due alloggiamenti.
- Dual: Modalità che attiva i due alloggiamenti contemporaneamente.
(☞ pag. 72 [Dual Rec])
- Backup: Modalità che consente la registrazione nell'alloggiamento B utilizzando il pulsante [REC]. Questa voce è selezionabile solo quando [Rec Mode] è impostato su "Normal". Avviare o arrestare la registrazione usando il menu [Backup Rec] oppure premere il pulsante [USER1] a [USER7], [LCD KEY▲], [LCD KEY▶], [LCD KEY▼], [LCD KEY◀] a cui è assegnato "Backup Trig".
(☞ pag. 74 [Backup Rec])

Nota : _____

- Quando è impostato su “Series” e i supporti di registrazione sono stati inseriti in entrambi gli alloggiamenti, premendo il pulsante [REC] si avvia la registrazione solo sulla scheda presente nell'alloggiamento selezionato (alloggiamento attivo).
- Quando si seleziona “Series” e [Record Format] → [AFormat] è impostato su “AVCHD”, i clip sono registrati sopra gli alloggiamenti senza che vi sia interruzione del video.
- Quando è impostato su “Dual” e i supporti di registrazione sono stati inseriti in entrambi gli alloggiamenti, premendo il pulsante [REC] si avvia la registrazione simultanea sulle schede presenti in entrambi gli alloggiamenti.

↳ Backup Rec

Per avviare/interrompere la registrazione di backup con [REC]/[STBY].

Questa voce è selezionabile solo quando [Slot Mode] è impostato su “Backup”.

Nota : _____

- Quando la registrazione si interrompe a causa della mancanza di spazio sul supporto, ecc. questa voce rimane fissa su “STOP” e non può essere selezionata.

4GB File Spanning(SDXC)

Un file di registrazione viene automaticamente diviso se la dimensione supera i 4 GB, ma, se si usa una scheda SDXC, è possibile registrare clip più grandi di 4 GB impostando questa opzione su “Off”. (Fino a un massimo di 64 GB o 4 ore)

- On:
Consente di dividere un file quando eccede i 4 GB o 30 minuti.
- Off:
Consente di dividere un file quando supera i 64 GB o 4 ore.

[Impostazione dei valori: ●On, Off]

Nota : _____

- Per utilizzare una scheda SDHC, impostare [4GB File Spanning(SDXC)] su “On”.
- Questa opzione è valida solo se la scheda SD utilizzata per la registrazione è del formato SDXC.
- Durante la registrazione simultanea, quali il Dual Rec e la registrazione di backup, questa opzione è valida solo quando le schede SD in entrambi gli slot sono del formato SDXC.
- Questa opzione è valida solo quando [Record Format] → [AFormat]/[BFormat] è impostato su “QuickTime(MPEG2)”, “MXF(MPEG2)” o “QuickTime(H.264)”.

(☞ pag. 114 [AFormat 660], Format 620])

(☞ pag. 115 [B Format 660])

Recording in DCIM Folder

Quando “On” viene selezionato, i file vengono memorizzati nella cartella DCIM della scheda SD durante la registrazione MOV.

[Impostazione dei valori: ●On, Off]

Nota : _____

- Quando “Off” viene selezionato, le cartelle contenenti clip registrati potrebbero non essere rilevabili nell'ambiente Mac OS.
- Per importare filmati su un disco Blu-ray & registratore HDD prodotti dalla nostra azienda, impostare questa voce su “Off” prima di avviare la registrazione.

LPCM (QuickTime)

Per impostare il formato di registrazione audio di QuickTime.

[Valori di impostazione: Dual Mono, ●Stereo]

Nota : _____

- Se la definizione del video registrato è Web, la registrazione viene eseguita in “Stereo” indipendentemente dall'impostazione selezionata. 660

Time Stamp

Per impostare se visualizzare le informazioni di data/ora di registrazione nel video registrato.

[Impostazione dei valori: On, ●Off]

Nota : _____

- Lo stile di visualizzazione di data/ora può essere cambiato in [LCD/VF] → [Display Settings] → [Date Style]/[Time Style].
(☞ pag. 107 [Date Style])
(☞ pag. 107 [Time Style])
- Quando la data/ora è nascosta durante la visualizzazione della schermata del menu, della schermata di stato o di altre schermate, in tale periodo non sarà registrata nel video. Se si cerca di visualizzare la schermata del menu o quella di stato durante la registrazione, compare una schermata di conferma.
- Quando [System] è impostato su “HD+Web” o “HD+SD”, le informazioni di data e ora durante la ripresa non possono essere registrate sull'immagine da registrare nell'alloggiamento B. 660

Clip Set

↳ Clip Name Prefix

Per impostare i primi quattro caratteri del nome del file del clip da registrare sulla scheda SD. Immettere qualsiasi carattere tra i 38 disponibili, comprese lettere dell'alfabeto (maiuscole), numeri (0 - 9), “_” (trattino basso) e “-” (trattino) mediante la tastiera software.

(☞ pag. 92 [Immissione del testo con la tastiera software])

[Impostazione dei valori: xxxG] (Il valore predefinito di xxx sono le ultime tre cifre del numero di serie).

Nota :

- Quando [Main Menu] → [System] → [Record Set] → [Record Format] → [Format] è impostato su “AVCHD”, questa impostazione non viene riportata sul nome del file del clip. Tuttavia, viene registrato come nome di visualizzazione del clip nella visualizzazione miniatura.
- “-” (trattino) in [Clip Name Prefix] verrà sostituito con “_” (trattino basso) solo quando si registrano clip nella cartella DCIM.

↳ Reset Clip Number

Per assegnare un nuovo numero al (numero di clip) reimpostandolo (0001).

Selezionare [Reset] e premere il pulsante Imposta (●) per reimpostare il numero.

Quando [Format] è impostato su “AVCHD”, il numero di clip viene riportato a “00000”.

Se esistono altri clip sulla scheda SD, dopo la reimpostazione viene utilizzato il numero più piccolo disponibile.

- Esempio:
Se il [Clip Name Prefix] è “ABCD” e “ABCD0001” esiste già sulla scheda SD, sarà assegnato “ABCD0002”.

Clear Planning Metadata

Cancella i metadati di pianificazione scaricati dal server FTP.

Voce Network/Settings 660

Per specificare le impostazioni correlate alla rete. La visualizzazione della tastiera software per immettere caratteri varia a seconda della voce che si sta impostando.

(☞ pag. 92 [Immissione del testo con la tastiera software])

Web

Per impostare le funzioni che usano il browser web.

↳ Web Access

Per accedere tramite browser, impostare su “On”.

[Impostazione dei valori: ●On, Off]

↳ Camera Name

Consente di impostare il nome visualizzato sul browser web. Immettere un massimo di 8 caratteri usando la tastiera software. (Valore predefinito: HM660)

↳ Login Name (Fixed)

Il nome di login viene fissato come “prohd”. Non può essere modificato.

↳ Change Password

Cambia la password di accesso tramite il browser web.

Viene mostrata la password esistente. Inserire direttamente una nuova password.

Immettere un massimo di 31 caratteri usando la tastiera software.

Live Streaming Set

Per specificare le impostazioni per la distribuzione delle immagini video dal vivo.

Nota :

- Le impostazioni non possono essere modificate durante lo streaming live.
- Gli utenti non possono accedere a questo menu nei seguenti casi.
 - Quando [Record Format] → [System] è impostato su “HD+SD” o “HD+Web”
 - Quando [Record Format] → [Frame & Bit Rate] è impostato su “24p”, “50p” o “60p” (“50p” e “60p” sono per la risoluzione da 1920x1080)

↳ Live Streaming

Avvia la distribuzione live quando "On" è selezionato.

[Impostazione dei valori: On, ●Off]

Nota :

- "On" non può essere selezionato se non viene stabilita una connessione di rete.
- "On" non può essere selezionato quando FTP è in esecuzione.
- Streaming live passa a "Off" quando l'alimentazione è spenta.

↳ Server

Per la selezione del server per lo streaming live.

[Valori di impostazione: ●Server1, Server2, Server3, Server4]

Nota :

- L'impostazione non può essere modificata durante lo streaming live (Live Streaming impostato su "On").

↳ Streaming Server

Per impostare il server per lo streaming live.

Nota :

- L'impostazione non può essere modificata durante lo streaming live (Live Streaming impostato su "On").

↳ Server1/Server2/Server3/Server4

■ Alias

Per impostare un nome che distingua le impostazioni del registratore videocamera. L'impostazione del nome di questo apparecchio verrà visualizzata nelle opzioni [Server].

* Il valore predefinito è "Server1/Server2/Server3/Server4".

* È possibile immettere fino a 31 caratteri e caratteri ASCII.

■ Type

Consente di impostare il sistema di trasferimento video per la distribuzione. [Impostazione dei valori: ●MPEG2-TS/UDP, MPEG2-TS/TCP, MPEG2-TS/RTP, RTSP/RTP, ZIXI, RTMP]

Nota :

- Utilizzare i dispositivi di ricezione compatibili con i rispettivi sistemi di trasferimento.
- Per utilizzare l'impostazione "ZIXI" è necessario un server separatamente dedicato.
- Le seguenti voci che possono essere impostate variano a seconda dell'impostazione di questa voce.

■ Destination Address

Consente l'impostazione di dettagli quali il nome host e l'indirizzo IP della destinazione di distribuzione dal vivo.

* Inserire un massimo di 127 caratteri usando caratteri alfanumerici a singoli byte (a-z, 0-9), trattini a singoli byte [-] o punti [.].

■ Destination URL

Per immettere l'URL della destinazione di distribuzione che inizia con "rtmp://". Non c'è alcun valore predefinito (vuoto).

* È possibile immettere fino a 191 caratteri e caratteri ASCII.

■ Destination Port

Inserire il numero di porta del server della destinazione di distribuzione dal vivo usando un numero intero compreso tra 1 e 65535. Quando [Type] è impostato su "MPEG2-TS/UDP", "MPEG2-TS/TCP" o "MPEG2-TS/RTP", il valore predefinito è "6504". Se "ZIXI" è impostato, il valore predefinito è "2088".

Nota :

- Quando [Type] è impostato su "MPEG2-TS/RTP", solo numeri pari da 2 a 65530 possono essere specificati per il numero di porta.
- Quando [Type] è impostato su "MPEG2-TS/RTP" e [SMPTE 2022-1 FEC] è impostato su "On", anche i numeri di porta N+2 e N+4 sono utilizzati in aggiunta al numero di porta specificato (N).

■ Stream ID

Consente di impostare il flusso ID registrato per la destinazione della distribuzione dal vivo. Il valore predefinito varia a seconda del modello del prodotto.

* Immettere un massimo di 63 caratteri.

■ Stream Key

Immettere la chiave specificata nella destinazione trasmissione in diretta. Non c'è alcun valore predefinito (vuoto).

* Immettere un massimo di 63 caratteri.

■ Password

Consente di impostare la password [Stream ID]. Non c'è alcun valore predefinito (vuoto).

* Immettere un massimo di 127 caratteri. Quando [Type] è impostato su "RTSP/RTP", inserire non più di 31 caratteri.

■ Latency

Consente di impostare la modalità latenza. [Impostazione dei valori: High, Medium, ●Low, Mininum(ZIXI Off)]

■ **Adaptive Bit Rate**

Se "On" è selezionato, il valore di impostazione bit rate dello streaming live è impostato sul limite massimo e il bit rate viene modificato automaticamente in base alle variazioni nella larghezza di banda della rete.

[Impostazione dei valori: On, ●Off]

Nota : _____

- [Adaptive Bit Rate] è selezionabile quando [Type] è impostato su "ZIXI" e [Latency] è impostato su un valore diverso da "Minimun(ZIXI Off)".

Il bit rate viene visualizzato sullo schermata di stato solo quando "On" è impostato.

■ **PCR Jitter**

Impostare su "Low" riduce al jitter PCR dello streaming live.

[Impostazione dei valori: Low, ●Normal]

Nota : _____

- Questa voce è selezionabile solo quando [Type] è impostato su "MPEG2-TS/UDP".

■ **SMPTE 2022-1 FEC**

Impostare su "On" per utilizzare FEC (Forward Error Correction).

Un sistema di trasmissione che recupera i pacchetti mancanti nel processo di decodifica senza dover ritrasmettere i pacchetti mancanti.

[Impostazione dei valori: On, ●Off]

* Il decoder deve essere compatibile con SMPTE 2022-1.

■ **FEC Matrix**

Per impostare la quantità di sovraccarico FEC (Forward Error Correction) per la configurazione di SMPTE2022-1.

(☞ pag. 173 [Impostazione della matrice FEC])

Nota : _____

- Questa voce è selezionabile solo quando [SMPTE 2022-1 FEC] è impostato su "On".

↳ **Resolution**

Per impostare la risoluzione dell'immagine video durante l'operazione di distribuzione dal vivo. Il registratore della videocamera si riavvia quando viene cambiata l'impostazione. "Please Wait..." sarà visualizzato.

Le opzioni disponibili variano in base alle impostazioni per [A Resolution] e [A Frame & Bit Rate] sotto [Record Format].

A Resolution	N. di scatti per A Frame & Bit Rate	Impostazione dei valori (●: valore predefinito)
1920x1080, 1440x1080	60i, 30p	●1920x1080 (*1), 1280x720, 720x480, 640x360
	50i, 25p	●1920x1080 (*2), 1280x720, 720x576, 640x360
1280x720	60p, 30p	1280x720, 720x480, 640x360
	50p, 25p	1280x720, 720x576, 640x360
720x480 (modello U)	60i	720x480, 640x360
720x576 (modello E)	50i	720x576, 640x360

*1 Valore predefinito per il modello U

*2 Valore predefinito per il modello E

Nota : _____

- Le impostazioni non possono essere modificate durante lo streaming live o la registrazione.
- Il rapporto aspetto dell'immagine per lo streaming live è fissato a "16:9".

↳ **Frame & Bit Rate**

Per impostare la frequenza dei fotogrammi e codificare i bit rate dell'immagine video durante l'operazione di distribuzione dal vivo.

Le opzioni disponibili variano in base alle impostazioni per [Resolution] sopra, nonché [A Frame & Bit Rate] sotto [Record Format].

N. di scatti per A Frame & Bit Rate	Resolution	Impostazione dei valori (●: valore predefinito)
60p, 60i, 30p	1920x1080	60i (12,0 M), ● 60i (8,0 M) (*1), 60i (5,0 M), 60i (3,0 M)
	1280x720	30p (8,0 M), 30p (5,0 M), 30p (3,0 M), 30p (1,5 M)
	720x480	60i (8,0 M), 60i (5,0 M), 60i (3,0 M), 60i (1,5 M), 60i (0,8 M), 60i (0,3 M)
	640x360	30p (3,0 M), 30p (1,5 M), 30p (0,8 M), 30p (0,3 M)
50p, 50i, 25p	1920x1080	50i (12,0 M), ● 50i (8,0 M) (*2), 50i (5,0 M), 50i (3,0 M)
	1280x720	25p (8,0 M), 25p (5,0 M), 25p (3,0 M), 25p (1,5 M)
	720x576	50i (8,0 M), 50i (5,0 M), 50i (3,0 M), 50i (1,5 M), 50i (0,8 M), 50i (0,3 M)
	640x360	25p (3,0 M), 25p (1,5 M), 25p (0,8 M), 25p (0,3 M)

*1 Valore predefinito per il modello U

*2 Valore predefinito per il modello E

- Nota : _____
- Le impostazioni non possono essere modificate durante lo streaming live.
 - Un bit rate di codifica che superi 5,0 Mbps non può essere selezionato quando [Type] è impostato su "MPEG2-TS/RTP" o "RTSP/RTP".
 - Un bit rate di codifica che superi 5,0 Mbps non può essere selezionato quando [Type] è impostato su "ZIXI" e [Latency] è impostato su un valore diverso da "Low".
 - Un bit rate di codifica che superi 3,0 Mbps non può essere selezionato quando [Type] è impostato su "ZIXI" e [Latency] è impostato su "Low" o quando [Type] è impostato su "RTMP".

Connection Setup

Consente di specificare le impostazioni per la connessione alla rete. Uno schermo [Wizard] apparirà a seconda del tipo di adattatore connesso sul retro del terminale [HOST]. Seguire le istruzioni per effettuare le impostazioni. È possibile Load, Store e Delete le impostazioni specificate nella schermata [Wizard].

↳ Wizard

Uno schermo [Wizard] appare a seconda del tipo di adattatore connesso sul retro del terminale [HOST]. Seguire le istruzioni.

↳ Load

Carica le impostazioni sullo schermo [Wizard]. (☞ pag. 170 [Lettura del file di impostazione di connessione])

↳ Store

Salva le impostazioni sullo schermo [Wizard]. (☞ pag. 169 [Salvataggio del file di impostazione di connessione])

↳ Delete

Elimina le impostazioni salvate. (☞ pag. 170 [Eliminazione delle impostazioni di connessione])

↳ APN

Per specificare APN (Access Point Name).

* Questa voce è visualizzata in grigio e non può essere selezionata se APN non può essere impostato per l'adattatore collegato.

Avvertenza : _____

- L'impostazione APN viene scritta nell'adattatore cellulare, non in questo registratore videocamera. L'impostazione di un APN errato può causare un errore di comunicazione o bollette costose dalla società di telecomunicazioni. Impostare l'APN correttamente. (☞ pag. 148 [Collegamento tramite adattatore cellulare])

Metadata Server

Per registrare il server FTP per l'importazione di metadati e il percorso del file da importare. Possono essere registrate fino a 4 impostazioni.

↳ Meta-FTP1 a Meta-FTP4 (Viene visualizzato il nome specifico nelle rispettive voci [Alias])

■ Alias

Per impostare un nome che distingua le impostazioni del registratore videocamera. L'impostazione del nome di questo apparecchio verrà visualizzata nelle opzioni [Import Metadata].

* Immettere un massimo di 31 caratteri.

■ Protocol

Per impostare il protocollo del server FTP da collegare.

- FTP:
Protocollo che non cripta i dati in entrata e in uscita.
- SFTP:
Protocollo che cripta i dati in entrata e in uscita utilizzando SSH.
- FTPS:
Protocollo che cripta i dati in entrata e in uscita tramite SSL o TLS. Utilizza una modalità implicita (avvia la comunicazione cifrata quando viene avviata la connessione).
- FTPES:
Protocollo che cripta i dati in entrata e in uscita tramite SSL o TLS. Utilizza una modalità esplicita (avvia la comunicazione cifrata previa autorizzazione).

[Impostazione dei valori: ●FTP, SFTP, FTPS, FTPES]

■ Server

Per impostare il nome di un server ("mystation.com", ecc.) o l'indirizzo IP ("192.168.0.1", ecc.) del server FTP.

* Inserire un massimo di 127 caratteri usando caratteri alfanumerici a singoli byte (a-z, 0-9), trattini a singoli byte [-] o punti [.]

■ Port

Inserire il numero di porta del server FTP usando un numero intero compreso tra 1 e 65535. L'impostazione predefinita varia a seconda dell'impostazione Protocol.

(FTP: 21, SFTP: 22, FTPS: 990, FTPES: 21)

■ File Path

Metere il percorso per i file di metadati ("/pub/meta.xml", "/home/user/meta2.xml", ecc.)

* Immettere un massimo di 127 caratteri.

■ Username

Inserire il nome utente per collegarsi al server FTP.

* Immettere un massimo di 31 caratteri.

■ Password

Inserire la password per collegarsi al server FTP.

* Immettere un massimo di 31 caratteri.

■ PASV Mode

Per scegliere se impostare la modalità di comunicazione usata per il trasferimento dei file in modalità passiva.

Impostare su "On" se la videocamera si trova in un programma firewall e se non può essere stabilita una connessione dal server FTP alla videocamera. [Impostazione dei valori: On, ●Off]

Nota : _____

- Quando [Protocol] è impostato su "SFTP", questa voce appare come "----" e non può essere selezionata.

Clip Server

Per impostare il server e la directory per caricare sul server FTP clip registrati nella scheda SD.

↳ Clip-FTP1 a Clip-FTP4 (Viene visualizzato il nome specifico nelle rispettive voci [Alias])

■ Alias

Per impostare un nome che distingua le impostazioni del registratore videocamera. Il nome impostato per questo apparecchio apparirà sullo schermo attivo [FTP Upload] della visualizzazione delle miniature.

* Immettere un massimo di 31 caratteri.

■ Protocol

Per impostare il protocollo del server FTP da collegare.

- FTP:
Protocollo che non cripta i dati in entrata e in uscita.
- SFTP:
Protocollo che cripta i dati in entrata e in uscita utilizzando SSH.
- FTPS:
Protocollo che cripta i dati in entrata e in uscita tramite SSL o TLS. Utilizza una modalità implicita (avvia la comunicazione cifrata quando viene avviata la connessione).
- FTPES:
Protocollo che cripta i dati in entrata e in uscita tramite SSL o TLS. Utilizza una modalità esplicita (avvia la comunicazione cifrata previa autorizzazione).
- ZIXI:
Consente la trasmissione stabile riducendo il jitter e la perdita di pacchetti in modo significativo attraverso la comunicazione tramite un server relay.

[Impostazione dei valori: ●FTP, SFTP, FTPS, FTPES, ZIXI]

Nota : _____

- Per utilizzare l'impostazione "ZIXI" è necessario un server separatamente dedicato.
- Se "ZIXI" è impostato, la funzione di ripresa è attivata.

■ Server

Per impostare il nome di un server ("mystation.com", ecc.) o l'indirizzo IP ("192.168.0.1", ecc.) del server FTP.

* Inserire un massimo di 127 caratteri usando caratteri alfanumerici a singoli byte (a-z, 0-9), trattini a singoli byte [-] o punti [.]

■ Port

Inserire il numero di porta del server FTP usando un numero intero compreso tra 1 e 65535. L'impostazione predefinita varia a seconda dell'impostazione Protocol.

(FTP: 21, SFTP: 22, FTPS: 990, FTPES: 21, ZIXI: 2088)

■ Dir. Path

Inserire il percorso per la directory in cui caricare i file ("/pub", "/home/user", ecc.)

* Immettere un massimo di 127 caratteri.

■ Username

Inserire il nome utente per collegarsi al server FTP.

* Immettere un massimo di 31 caratteri.

■ Stream ID

Per impostare l'ID del flusso registrato della destinazione di caricamento.

Il valore predefinito varia a seconda del modello del prodotto.

* Immettere un massimo di 63 caratteri.

■ Password

Inserire la password per collegarsi al server FTP.

* Immettere un massimo di 31 caratteri. Quando [Protocol] è impostato su "ZIXI", inserire non più di 127 caratteri.

■ PASV Mode

Per scegliere se impostare la modalità di comunicazione usata per il trasferimento dei file in modalità passiva.

Impostare su "On" se la videocamera si trova in un programma firewall e se non può essere stabilita una connessione dal server FTP alla videocamera. [Impostazione dei valori: On, ●Off]

Nota : _____

• Quando [Protocol] è impostato su "SFTP" o "ZIXI", questa voce appare come "---" e non può essere selezionata.

Reset Network

Ripristina tutte le voci del menu [Network] alle impostazioni predefinite.

Aggiunta/Modifica delle voci del menu usate frequentemente (Favorites Menu)

È possibile selezionare e aggiungere/modificare liberamente le voci di menu utilizzate frequentemente per creare una schermata di menu personale (Favorites Menu).

Nota : _____

- [Favorites Menu] è attivato solo in modalità Videocamera. [Favorites Menu] rimane invariato anche quando cambia il formato di registrazione.
- È possibile aggiungere fino a 20 voci di menu.
- Le voci aggiunte in [Favorites Menu] non saranno reimpostate anche se si esegue [Main Menu] ➔ [Reset All].
- È possibile visualizzare nomi descrittivi lunghi per le voci di menu in [Favorites Menu] per una migliore comprensione.

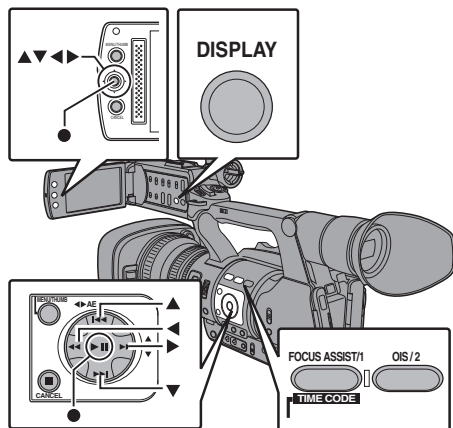

Aggiunta di voci di menu al Favorites Menu

- 1 Premere il pulsante [MENU/THUMB] per aprire la schermata [Main Menu].
- 2 Selezionare la voce di menu o sottomenu da aggiungere.

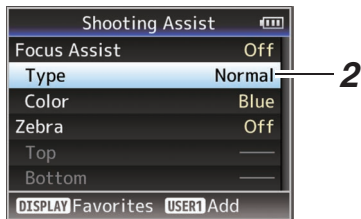

Nota :

- L'aggiunta di elementi a [Favorites Menu] non può essere eseguita nei casi seguenti. Nella guida operativa [USER1 Add] è visualizzato in grigio.
 - La voce selezionata è già stata aggiunta al [Favorites Menu].
 - È stato superato il numero massimo di 20 voci di menu aggiunte.

- 3 Premere il tasto [FOCUS ASSIST/1].
Appare la schermata di conferma dell'aggiunta.
- 4 Selezionare [Add] e premere il pulsante Imposta (●).
La voce di menu selezionata viene aggiunta al [Favorites Menu].



Modifica del Favorites Menu

È possibile eliminare o cambiare l'ordine delle voci aggiunte al [Favorites Menu].

Eliminazione delle voci dal [Favorites Menu]

- 1 Aprire la schermata del [Favorites Menu].
 - ① Premere il pulsante [MENU/THUMB] per aprire la schermata [Main Menu].
 - ② Premere il pulsante [DISPLAY] oppure premere e tenere premuto il pulsante [MENU/THUMB] per aprire la schermata [Favorites Menu].
- 2 Selezionare [Edit Favorites] e premere il pulsante Imposta (●) o il pulsante a forma di croce (⊕).

L'intestazione assume il colore magenta e la modalità di modifica è attivata.

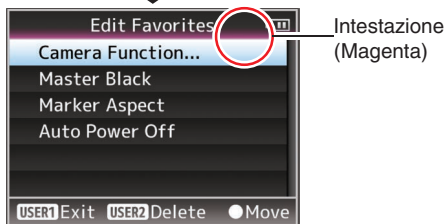
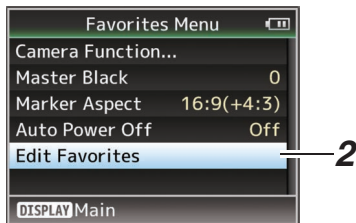

- 3 Selezionare la voce di menu o sottomenu da eliminare.

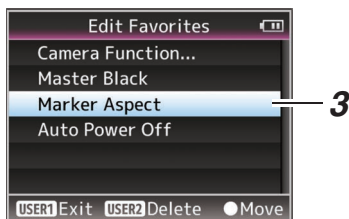

4 Premere il tasto [OIS/2].

Compare un contrassegno di eliminazione (X) all'inizio della voce di menu.

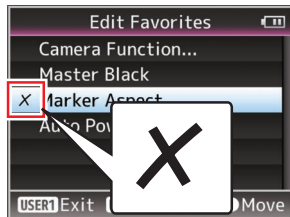

Nota :

- Quando si preme nuovamente il pulsante [OIS/2] mentre la voce di menu con il contrassegno di eliminazione (X) è selezionato, la voce di menu sarà esclusa dalle voci da eliminare e il contrassegno di eliminazione (X) scompare.

5 Premere il tasto [FOCUS ASSIST/1].

Appare il menu di opzione per uscire dalla modalità di modifica del [Favorites Menu].

6 Selezionare [Save & Exit] e premere il pulsante Imposta (●).

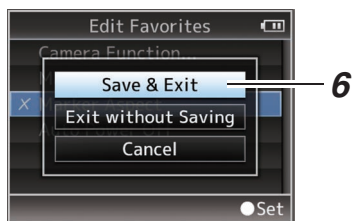

Nota :

- L'eliminazione non è completata finché le modifiche vengono salvate con [Save & Exit].
- Per uscire dalla modalità di modifica senza eliminare alcuna voce, selezionare [Exit without Saving].
- Per tornare alla modalità di modifica, selezionare [Cancel].

Modifica dell'ordine delle voci nel [Favorites Menu]

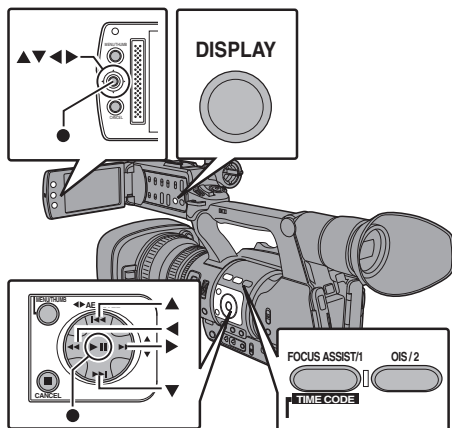

1 Aprire la schermata del [Favorites Menu].

Premere il pulsante [MENU/THUMB] per aprire la schermata [Favorites Menu].

2 Selezionare [Edit Favorites] e premere il pulsante Imposta (●) o il pulsante a forma di croce (▶).

L'intestazione assume il colore magenta e la modalità di modifica è attivata.

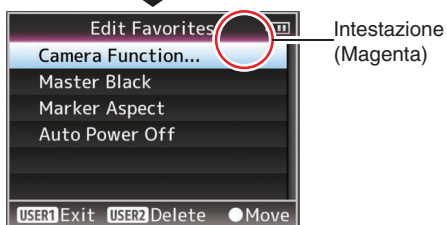
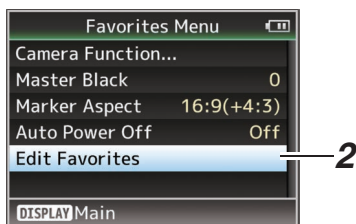

3 Selezionare la voce di menu o sottomenu da spostare, quindi premere il pulsante Imposta (●).

La modalità di spostamento è attivata e appare la barra di selezione della posizione.

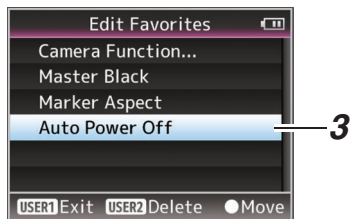

4 Selezionare la posizione desiderata con il pulsante a forma di croce (▲▼).

Spostare la barra di selezione della posizione con il pulsante a forma di croce (▲▼) e selezionare la posizione desiderata.

5 Premere il pulsante Imposta (●).

La voce selezionata si sposta sulla nuova posizione.

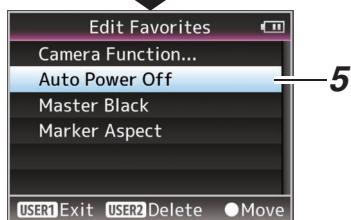
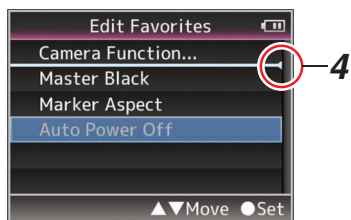

6 Premere il tasto [FOCUS ASSIST/1].

Appare il menu di opzione per uscire dalla modalità di modifica del [Favorites Menu].

7 Selezionare [Save & Exit] e premere il pulsante Imposta (●).

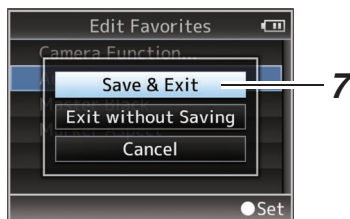

Nota :

- Lo spostamento non è completato finché le modifiche vengono salvate con [Save & Exit].
- Per uscire dalla modalità di modifica senza salvare alcuna modifica, selezionare [Exit without Saving].
- Per tornare alla modalità di modifica, selezionare [Cancel].

Schermata di visualizzazione in modalità Videocamera

Visualizzazione schermata 0

Questa schermata visualizza l'evento. Viene inoltre utilizzata per visualizzare solo le avvertenze.

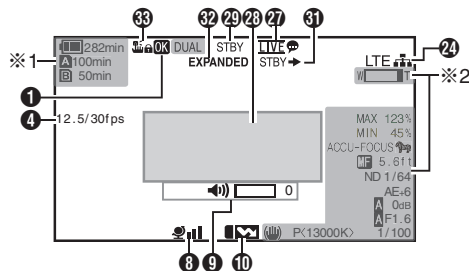

- *1 Appare solo durante le avvertenze
- *2 Appare solo durante il funzionamento

Visualizzazione schermata 1

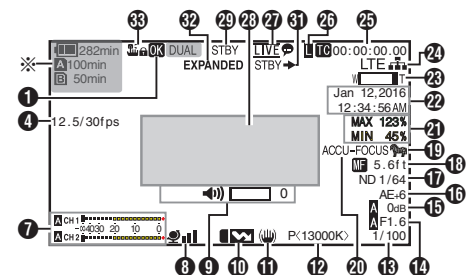

- * Appare solo durante le avvertenze

Visualizzazione schermata 2

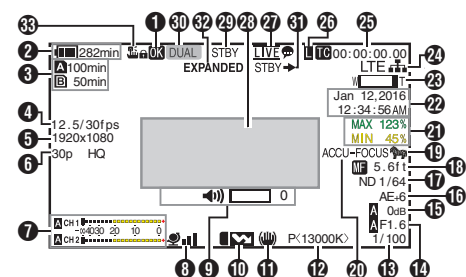

- 1 Contrassegno OK
Visualizzato quando è stato apposto un contrassegno OK.
(pag. 86 [Aggiunta/eliminazione del contrassegno OK])

- 2 Energia/Tensione della batteria
Visualizza lo stato corrente dell'alimentazione in uso.
(pag. 26 [Visualizzazione stato alimentazione])

Nota :

- Visualizzata nelle schermate di visualizzazione 0 e 1 solo durante le avvertenze.

- 3 Spazio rimanente sui supporti
Visualizza il tempo di registrazione rimanente delle schede SD negli alloggiamenti A e B separatamente.

- A : Alloggiamento attualmente selezionato. (Scheda bianca)
- A : L'interruttore di protezione dalla scrittura della scheda SD è impostato.
- A!INVALID : Non è possibile leggere, scrivere o ripristinare la scheda SD.
- A!FORMAT : La scheda SD richiede la formattazione.
- A!RESTORE : La scheda SD richiede il ripristino.
- A!INCORRECT :

- Quando si imposta Record Set su una voce diversa da "AVCHD"/"SD"/"Web" quando è inserita una scheda SD Classe 4.
- Quando la scheda SD non è supportata.
- Quando viene inserita una scheda SD con classe inferiore a 10 mentre si è in modalità XHQ.
- A!REC INH :
• Quando si cerca di registrare in 50i(HQ)/50i(SP) su una scheda SD registrata in AVCHD60i(HQ)/60i(SP) (o viceversa).
- Quando è inserita una scheda SDHC mentre [4GB File Spanning(SDXC)] è impostato su "Off".

(pag. 117 [4GB File Spanning(SDXC)])

Le seguenti icone vengono visualizzate durante il caricamento FTP. **660**

(pag. 151 [Caricamento di un video registrato **660**])

Icona	Stato
	Il trasferimento FTP è in corso. Tre immagini vengono visualizzate in alternanza e le frecce diventano animate. In questo caso, invece del tempo registrabile della scheda SD, viene visualizzato un valore di stima del tempo residuo di trasferimento.
	Si è verificato un errore durante il trasferimento FTP.

Nota : _____

- Questa voce non è visualizzata quando [Main Menu] → [LCD/VF] → [Display Settings] → [Media Remain] è impostato su "Off". Tuttavia, verranno visualizzate le avvertenze. (☞ pag. 106 [Media Remain])
- Visualizzata nelle schermate di visualizzazione 0 e 1 solo in caso di avvertenze. (Quando il tempo rimanente è inferiore a 3 minuti)
Le icone vengono visualizzate su tutte le schermate di visualizzazione nei seguenti casi.
 - Quando la registrazione viene eseguita solo per uno degli slot mentre [Main Menu] → [System] → [Record Set] → [Slot Mode] è impostato su "Dual". (☞ pag. 116 [Slot Mode])
 - Quando la registrazione viene eseguita solo su uno degli alloggiamenti mentre [Main Menu] → [System] → [Record Set] → [Record Format] → [System] è impostato su "HD+SD" o "HD+Web". **660** (☞ pag. 113 [System])
- Il tempo visualizzato è una stima.

- 4** Velocità fotogrammi variabile
Visualizzata come xx/yy fps (xx: velocità fotogrammi di registrazione, yy: velocità fotogrammi di riproduzione) solo quando [Rec Mode] è impostato su "Variable Frame". (☞ pag. 114 [Rec Mode])

- 5** Risoluzione
Visualizza la risoluzione dell'immagine video.

Nota : _____

- Questa voce non è visualizzata quando [Main Menu] → [LCD/VF] → [Display Settings] → [Record Format] è impostato su "Off". (☞ pag. 106 [Record Format])

- 6** Velocità fotogrammi/Bit Rate
Visualizza la velocità fotogrammi e il bit rate in coppia.

Nota : _____

- Questa voce non è visualizzata quando [Main Menu] → [LCD/VF] → [Display Settings] → [Record Format] è impostato su "Off". (☞ pag. 106 [Record Format])

- 7** Indicatore livello audio
- Visualizza i livelli audio di CH1 e CH2.
 - **A** appare sullo schermo quando si è in modalità Automatica.



- Quando [Main Menu] → [System] → [Record Set] → [Rec Mode] è impostato su "Frame Rec", "Interval Rec" o "Variable Frame", non è possibile registrare l'audio come indicato dal contrassegno ☹.



Nota : _____

- Questa voce non è visualizzata quando [Main Menu] → [LCD/VF] → [Display Settings] → [Audio Meter] è impostato su "Off". (☞ pag. 107 [Audio Meter])

- 8** Contrassegno GPS **660**
Quando [Main Menu] → [System] → [GPS] è impostato su "On", viene visualizzato lo stato del segnale di ricezione. (☞ pag. 112 [GPS **660**])

Nota : _____

- La visualizzazione cambia a seconda della sensibilità del segnale di ricezione. Se il segnale non può essere ricevuto, il contrassegno ☹ apparirà in giallo.
- Questa voce non è visualizzata quando [GPS] è impostato su "Off".

- 9** Indicatore di funzionamento del volume
Visualizzato quando sono state apportate modifiche al volume della cuffia, dell'altoparlante (da 0 a 15) e ai valori di LCD BRIGHT, PEAKING (da -10 a +10).

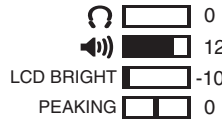

Nota : _____

- L'audio non viene emesso dall'altoparlante in modalità Videocamera.

- 10** Contrassegno di correzione della banda flash
Questa voce è visualizzata quando [Main Menu] → [Camera Function] → [Flash Band Correction] è impostato su "On". (☞ pag. 94 [Flash Band Correction])

- 11** Contrassegno Stabilizzazione dell'immagine
Visualizzato quando la stabilizzazione dell'immagine è attiva (ON).

- : Quando [Level] di [OIS] è impostato su "Normal".
- : Quando [Level] di [OIS] è impostato su "High".

Nota : _____

- Se la stabilizzazione dell'immagine è impostata su "OFF" quando la schermata Visualizzazione 0 è visualizzata,  appare per 3 secondi.
- Visualizzato sulla schermata Visualizzazione 0 solo quando è stata apportata una modifica.

12 Modalità Bilanciamento del bianco
Visualizza la modalità di bilanciamento del bianco corrente.

(****K indica la temperatura di colore)

A<****K> : Quando il bilanciamento del bianco è impostato su Automatica A.

B<****K> : Quando il bilanciamento del bianco è impostato su Automatica B.

P<****K> : Quando il bilanciamento del bianco è impostato su Preimpostata.

 <FAW> : Durante la modalità Bilanciamento automatico del bianco completo.

 <FAW> : Quando [AE LOCK] è impostato su "On" durante la modalità Bilanciamento automatico del bianco completo.

Nota : _____

- Visualizzato sulla schermata Visualizzazione 0 solo quando è stata apportata una modifica.

13 Otturatore

- L'attuale velocità dell'otturatore viene visualizzata quando l'otturatore è impostato su "On".

( pag. 94 [Shutter])



-  è visualizzato quando l'interruttore [FULL AUTO] è impostato su "ON" per abilitare la modalità di ripresa Automatica intera o quando si preme il pulsante [SHUTTER] per abilitare la modalità otturatore automatico.

Nota : _____

- La gamma variabile della velocità dell'otturatore varia secondo le impostazioni del formato video. ( pag. 52 [Impostazione dell'otturatore elettronico])
- Visualizzato sulla schermata Visualizzazione 0 solo quando è stata apportata una modifica.
- Se la velocità dell'otturatore non viene visualizzata, l'otturatore è spento.

14 Numero F iride
Visualizza il numero F dell'iride dell'obiettivo.

15 Guadagno

- Visualizza il valore del guadagno.
-  è visualizzato nella modalità AGC durante la ripresa Manuale.
-  è visualizzato quando AE LOCK è impostato su "ON".
- "LUX30" o "LUX36" è visualizzato in modalità di ripresa in condizioni di luce scarsa.

Nota : _____

- Visualizzato sulla schermata Visualizzazione 0 solo quando è stata apportata una modifica.

16 Livello AE

- Appare quando è attivata la funzione AE e [Main Menu] → [Camera Function] → [AE Level] è impostato su un valore diverso da "Normal".

( pag. 94 [AE Level])

- Quando l'utilizzo avviene mentre il funzionamento manuale è disattivato, "AE" lampeggia per circa 5 secondi.
- Quando il rilevamento volti è abilitato e [Face Detect] è impostato su "AF&AE",  appare sul lato sinistro di "AE".

( pag. 48 [Regolazione della messa a fuoco con il Rilevamento volti])

17 Posizione filtro ND

Visualizza la posizione corrente del filtro ND.

Nota : _____

- Questa voce non è visualizzata quando [Main Menu] → [LCD/VF] → [Display Settings] → [ND Filter] è impostato su "Off".
- Visualizzato sulla schermata Visualizzazione 0 solo quando è stata apportata una modifica.

18 Visualizzazione focalizzazione



- Visualizza la distanza approssimativa dal soggetto a fuoco durante la messa a fuoco manuale.

-  è visualizzato durante la Focalizzazione automatica.

- Quando il rilevamento volti è abilitato,  appare sul lato sinistro di .

( pag. 48 [Regolazione della messa a fuoco con il Rilevamento volti])

( pag. 97 [Face Detect])

- Se [Main Menu] → [Camera Function] → [AF Assist] è impostato su "Area", l'icona  appare sul lato sinistro di .

( pag. 95 [AF Assist])

Nota : _____

- È possibile impostare il metodo di visualizzazione (Feet/Meter) in [Main Menu] → [LCD/VF] → [Display Settings] → [Focus]. Questa voce non sarà visualizzata quando si seleziona "Off".

( pag. 106 [Focus])

- Visualizzato sulla schermata Visualizzazione 0 solo quando è stata apportata una modifica.

19 Forma a zebra

Durante la visualizzazione della forma a zebra,  (icona zebra) viene visualizzato sullo

schermo del display in modalità Videocamera. ( pag. 67 [Impostazione della forma a zebra])

- 20** Assistenza focalizzazione
- “FOCUS” è visualizzato quando la focalizzazione automatica è attivata.
 - Quando ACCU-Focus è abilitato, “ACCU-FOCUS” lampeggia per circa 10 secondi mentre la funzione Assistenza focalizzazione si avvia, dopo di che l’indicatore “FOCUS” si accende.
 - Se la registrazione si avvia mentre [ACCU-Focus] è attivo, [ACCU-Focus] verrà disattivato forzatamente.
- (☞ pag. 104 [Focus Assist])

Nota : _____

- Visualizzato sulla schermata Visualizzazione 0 solo quando è stata apportata una modifica.

- 21** Informazioni di luminanza
- Visualizzate quando la funzione Spot Meter è attivata.
- (☞ pag. 68 [Impostazione Spot Meter])
- MAX : Luminanza massima
MIN : Luminanza minima

- 22** Visualizzazione Data/Ora
- Visualizza la data e l’ora correnti.

Nota : _____





- Lo stile di visualizzazione di data/ora può essere scelto in [Main Menu] → [LCD/VF] → [Display Settings] → [Date Style]/[Time Style].
(☞ pag. 107 [Date Style])
(☞ pag. 107 [Time Style])
- Questa voce non è visualizzata quando [Main Menu] → [LCD/VF] → [Display Settings] → [Date/Time] è impostato su “Off”.
(☞ pag. 107 [Date/Time])
- Quando [Main Menu] → [System] → [Record Set] → [Time Stamp] è impostato su “On”, questa voce non viene visualizzata.
(☞ pag. 117 [Time Stamp])

- 23** Visualizzazione zoom
- Visualizza la posizione dello zoom. (barra o valore dello zoom)
 - La barra dello zoom verrà visualizzata solo per 3 secondi dopo l’attivazione del funzionamento dello zoom.
 - Il valore rimarrà sempre visualizzato. (da 0 a 99)

Nota : _____

- È possibile impostare il metodo di visualizzazione (Number/Bar) in [LCD/VF] → [Display Settings] → “Zoom”. Questa voce non sarà visualizzata quando si seleziona “Off”.
(☞ pag. 106 [Zoom])
- Visualizzato sulla schermata Visualizzazione 0 solo quando è stata apportata una modifica.

- 24** Icona connessione di rete **660**
- Quando [Main Menu] → [System] → [Network] è impostato su “On(SDI Off)” o “On(HDMI Off)”, viene visualizzato lo stato della connessione di rete.
- Questa icona non è visualizzata quando viene selezionato “Off”.
- (☞ pag. 112 [Network **660**])

Icona	Stato
 (Lampeggia)	La connessione non è stata stabilita (avviamento, preparazione per la connessione)
 (Giallo)	La connessione non è stata stabilita (preparazione per la connessione)
	La connessione è stata stabilita.
 (Nessuna visualizzazione)	Quando viene riconosciuto un adattatore USB diverso dalle impostazioni di collegamento. Quando viene riconosciuto un adattatore USB incompatibile o quando [Network] è impostato su “Off”

Nota : _____

- Quando si utilizza un adattatore cellulare che supporta la visualizzazione della connessione LTE, “LTE” viene visualizzato a sinistra dell’icona in alto quando viene rilevata una connessione LTE.

- 25** Visualizzazione Codice temporale (TC) Bit dell’utente (UB)
- Visualizza il codice temporale (ora: minuto: secondo: fotogramma) o i dati bit dell’utente registrati nella scheda SD in riproduzione.
 - Esempio di visualizzazione del codice temporale:

TC00:00:00:00
 ↓
 ※

* Due punti (:) indica fotogrammi senza salto e il punto (.) indica fotogrammi con salto.

- Esempio di visualizzazione dei bit utente:

UBFF EE DD 20

Nota : _____



- È possibile specificare se visualizzare il codice temporale, il bit dell'utente o se spegnere la visualizzazione in [LCD/VF] → [Display Settings] → [TC/UB].

Questa voce non sarà visualizzata quando si seleziona "Off".

(☞ pag. 107 [TC/UB])

- 26 Indicatore di blocco del codice temporale
Quando il generatore di codice temporale integrato è sincronizzato con l'ingresso dati del codice temporale esterno, durante la sincronizzazione del codice temporale con un altro registratore videocamera, **L** si accende.
(☞ pag. 66 [Sincronizzazione del Codice temporale con un'altra videocamera])

- 27 Contrassegno di streaming live **660**
Quando [Main Menu] → [System] → [Network/Settings] → [Live Streaming Set] → [Live Streaming] è impostato su "On", viene visualizzato lo stato di distribuzione.
(☞ pag. 119 [Live Streaming])

Icona	Stato
 (rosso)	Distribuzione in corso (buona qualità della connessione)
 (rosso)	Distribuzione in corso (scarsa qualità della connessione)
 (Giallo)	In attesa di connessione o connessione fallita

- 28 Area visualizzazione evento/avvertenza
Visualizza i messaggi di errore.
(☞ pag. 174 [Messaggi di errore e azioni])

- 29 Stato dei supporti

---- : Nessuna scheda trovata nell'alloggiamento selezionato

STBY : Attesa registrazione

●REC : Registrazione

REVIEW : Revisione clip

(☞ pag. 70 [Visione immediata dei clip registrati (Revisione clip)])

STBY **P** : Attesa registrazione Pre registrazione

(☞ pag. 76 [Pre registrazione])

●REC **P** : Registrazione Pre registrazione

(☞ pag. 76 [Pre registrazione])

STBY **C** : Attesa registrazione Registrazione continua clip

(☞ pag. 76 [Registrazione continua clip])

●REC **C** : Registrazione Registrazione continua clip

(☞ pag. 76 [Registrazione continua clip])

STBY **C** : Pausa registrazione (visualizzato Registrazione continua clip in giallo)

(☞ pag. 76 [Registrazione continua clip])

STBY **I** : Attesa registrazione Registrazione intervallo

(☞ pag. 79 [Registrazione a intervalli])

STBY **I** : Pausa registrazione a intervalli (visualizzato in rosso)

●REC **I** : Registrazione Registrazione intervallo

(☞ pag. 79 [Registrazione a intervalli])

STBY **F** : Attesa registrazione Registrazione fotogrammi

(☞ pag. 78 [Registrazione fotogrammi])

●REC **F** : Registrazione Registrazione fotogrammi

(☞ pag. 78 [Registrazione fotogrammi])

STBY **F** : Pausa registrazione (visualizzato Registrazione fotogrammi in giallo)

(☞ pag. 78 [Registrazione fotogrammi])

STOP : Impossibile registrare sulla scheda nell'alloggiamento

P.OFF : Alimentazione SPENTA

- 30 Indicazione Dual Rec/Backup Rec
"DUAL" viene visualizzato in modalità Dual Rec e "BACKUP" è visualizzato in modalità Backup Rec.

(☞ pag. 116 [Slot Mode])

Nota : _____

- Questa voce non è visualizzata quando [Slot Mode] è impostato su "Series".
- Questa voce non è visualizzata quando [Main Menu] → [LCD/VF] → [Display Settings] → [Media Remain] è impostato su "Off". Tuttavia, verranno visualizzate le avvertenze.
(☞ pag. 106 [Media Remain])
- Visualizzata nelle schermate di visualizzazione 0 e 1 solo durante le avvertenze. (Quando il tempo rimanente è inferiore a 3 minuti)

- 31 Attivazione registrazione

STBY → : Quando [Rec Trigger] è impostato su "On" e la registrazione viene interrotta

REC → : Quando [Rec Trigger] è impostato su "On" e la registrazione è in corso

- 32 Messa a fuoco allargata
"EXPANDED" (giallo) viene visualizzato durante la messa a fuoco allargata.

- 33 Blocco funzionamento
L'icona  compare durante il blocco.
(☞ pag. 40 [Funzione di blocco del funzionamento])

Schermata di visualizzazione in modalità Multimediale

Schermata Visualizzazione 0 supporto

Questa schermata visualizza lo stato dei supporti o l'evento. Viene inoltre utilizzata per visualizzare solo le avvertenze.

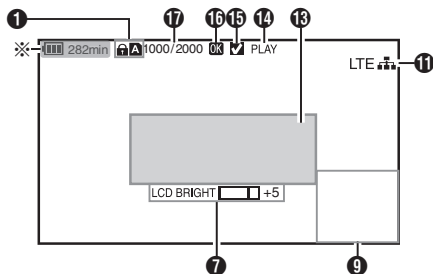

* Appare solo durante le avvertenze

Schermata Visualizzazione 1 supporto

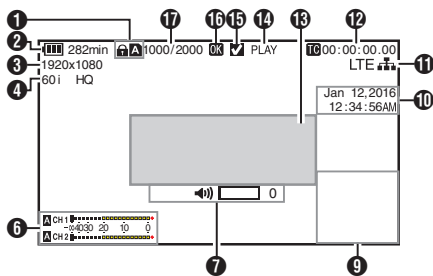

- 1 Supporti
 - Visualizza l'alloggiamento dei supporti (A o B) del clip attualmente riprodotto.
 - appare quando è impostato l'interruttore di protezione dalla scrittura della scheda SD.

- 2 Energia/Tensione della batteria

Visualizza lo stato corrente dell'alimentazione in uso.
(☞ pag. 26 [Visualizzazione stato alimentazione])

Nota : _____

- Visualizzata nelle schermate Visualizzazione supporto 0 solo durante le avvertenze.

- 3 Risoluzione

Visualizza la risoluzione dell'immagine video.
- 4 Velocità fotogrammi/Bit Rate

Visualizza la velocità fotogrammi e il bit rate in coppia.
- 5 Guida operativa

Visualizza una guida per i pulsanti operativi correnti.
- 6 Indicatore livello audio

Visualizza i livelli audio di CH1 e CH2.



Nota : _____

- Questa voce non è visualizzata quando [Main Menu] → [LCD/VF] → [Display Settings] → [Audio Meter] è impostato su "Off".
(☞ pag. 107 [Audio Meter])

Schermata Visualizzazione 2 supporto

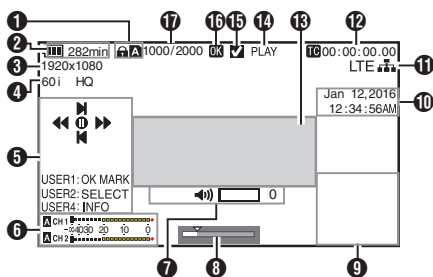

- 7 Indicatore di funzionamento del volume

Visualizzato quando sono state apportate modifiche al volume della cuffia, dell'altoparlante (da 0 a 15) e al valore di LCD BRIGHT (da -10 a +10).
(☞ pag. 128 [Indicatore di funzionamento del volume])
- 8 Barra di posizione

Visualizza la posizione attuale nel video. Durante l'operazione di taglio, la barra di posizione appare in verde e le icone di attacco e stacco vengono visualizzate.

 - ▼ : Posizione attuale del video
 - ▲ : Posizione per avviare il taglio (attacco)
 - ▶ : Posizione per terminare il taglio (stacco)

- 9** Visualizzazione informazioni
Utilizzare il pulsante [AE LOCK/4] per passare ciclicamente dalla visualizzazione delle informazioni sulla videocamera alla visualizzazione del GPS e lo spegnimento.
- La visualizzazione del GPS visualizza le informazioni sul luogo di registrazione del video in riproduzione solo quando sono state registrate le informazioni GPS. La data locale / ora viene visualizzata.
 - Le informazioni sulla videocamera sono costituite solo da informazioni come Guadagno, Iride, Otturatore e Bilanciamento del bianco che sono state registrate.

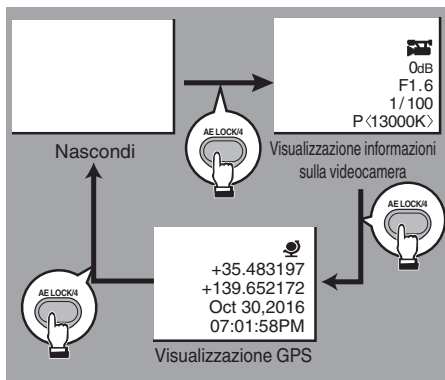

- Nota : _____
- Le informazioni del taglio vengono visualizzate durante l'operazione di taglio. Non è possibile cambiare la visualizzazione utilizzando il pulsante [AE LOCK/4] durante l'elaborazione.

- 10** Visualizzazione Data/Ora
Visualizza data/ora che vengono registrate sulla scheda SD attualmente riprodotta.

- Nota : _____
- Lo stile di visualizzazione di data/ora può essere scelto in [LCD/VF] → [Display Settings] → [Date Style]/[Time Style].
(☞ pag. 107 [Date Style])
(☞ pag. 107 [Time Style])

- 11** Icona connessione di rete **660**
Quando [Main Menu] → [System] → [Network] è impostato su "On(SDI Off)" o "On(HDMI Off)", viene visualizzato lo stato della connessione di rete.
Questa icona non è visualizzata quando viene selezionato "Off".

(☞ pag. 112 [Network **660**])

Icona	Stato
 (Lampeggia)	La connessione non è stata stabilita (avviamento, preparazione per la connessione)
 (Giallo)	La connessione non è stata stabilita (preparazione per la connessione)
	La connessione è stata stabilita.
 (Nessuna visualizzazione)	Quando viene riconosciuto un adattatore USB diverso dalle impostazioni di collegamento.
	Quando viene riconosciuto un adattatore USB incompatibile o quando [Network] è impostato su "Off"

- Nota : _____
- Quando si utilizza un adattatore cellulare che supporta la visualizzazione della connessione LTE, "LTE" viene visualizzato a sinistra dell'icona in alto quando viene rilevata una connessione LTE.

- 12** Visualizzazione Codice temporale (TC) Bit dell'utente (UB)
- Visualizza il codice temporale (ora: minuto: secondo: fotogramma) o i dati bit dell'utente registrati nella scheda SD in riproduzione.
 - Esempio di visualizzazione del codice temporale:

TC00:00:00:00
↓
※

* Due punti (:) indica fotogrammi senza salto e il punto (.) indica fotogrammi con salto.

- Esempio di visualizzazione dei bit utente:

UBFF EE DD 20

- Nota : _____
- È possibile specificare se visualizzare il codice temporale, il bit dell'utente o se spegnere la visualizzazione in [TC/UB] di [Main Menu] → [LCD/VF] → [Display Settings].
(☞ pag. 107 [TC/UB])

- 13 Area visualizzazione evento/avvertenza
Visualizza i messaggi di errore.
(☰ pag. 174 [Messaggi di errore e azioni])
- 14 Stato dei supporti
 - PLAY : Riproduzione
 - STILL : Modalità di riproduzione immagine statica
 - FWD * : Consente la riproduzione ad alta velocità in avanti (* velocità di riproduzione: 5x, 15x, 60x, o 360x)
 - REV * : Consente la riproduzione ad alta velocità in direzione inversa (* velocità di riproduzione inversa: 5x, 15x, 60x, o 360x)
 - STOP : Modalità arresto
 - P.OFF : Alimentazione SPENTA
- 15 Segno di spunta
Visualizzato quando si seleziona il clip in fase di riproduzione.
- 16 Contrassegno OK
Visualizzato quando è stato apposto un contrassegno OK.
(☰ pag. 86 [Aggiunta/eliminazione del contrassegno OK])
- 17 Informazioni clip
Visualizza il numero del clip/numero totale dei clip.

Schermata di stato

Per controllare le impostazioni del registratore videocamera.

Schermo Camera 1/Schermo Camera 2

Per controllare le informazioni relative alla ripresa utilizzando il registratore videocamera.

Camera 1	
Zebra	70%–80%
Marker Aspect	16:9
Safety Zone	90%
A Format	QuickTime(MPEG2)
	1920x1080 60i(HQ)
B Format	QuickTime(H.264)
	720x480 60i 16:9

Camera 2	
Shooting Mode	Standard
GAIN L	0 dB
GAIN M	6 dB
GAIN H	12 dB
AE LEVEL SW	AE LEVEL
Handle Zoom Speed	5
AF Assist	Off

Schermata USER Switch Set

Per controllare lo stato (funzioni assegnate) dei pulsanti utente.
(☞ pag. 34 [Assegnazione delle funzioni ai pulsanti utente])

USER Switch Set	
USER1	Focus Assist
USER2	OIS
USER3	Lolux
USER4	AE Lock
USER5	Zebra
USER6	Marker
USER7	Clip Review

Schermata Audio

Per controllare le impostazioni relative all'ingresso audio.
(☞ pag. 109 [Voce Audio Set])

Audio	
Wind Cut	
MIC -62 dB	
INPUT1	→ CH1
INPUT2	→ CH2
MIC -44 dB	

Schermata Audio Level

Per controllare le informazioni relative all'audio, come il livello del volume del microfono.
(☞ pag. 59 [Registrazione audio])

Audio Level	
Limiter	-8 dBFS
XLR Manual Level	Link
Monitor	CH1

Schermata Video

Per controllare le impostazioni relative all'uscita video.
(☞ pag. 108 [Voce Video Set])

Video	
HDMI/SDI Out	SDI
Resolution	1080i
HDMI Color	Auto
HDMI Enhance	Off
SD Aspect	Squeeze
SD Set Up	0.0%

Schermata Planning Metadata

Per controllare l'impostazione attuale dei metadati di pianificazione.
(☞ pag. 113 [Record Format])

Planning Metadata	
Title1	KAMAKURA
Title2	
Description	
Creator	

Network Schermata 660

Per controllare le impostazioni correlate alla rete.
(☞ pag. 121 [Wizard])

Network	
Type	P2P
SSID	HM660-XXXX
Security Type	WPA2
Passphrase	XXXXXXXXXX
IP Address	192.168.0.1
MAC Address	XXXXXXXXXX
Live Streaming	

Visualizzazioni contrassegno e area di sicurezza (solo modalità Videocamera)

Le visualizzazioni di contrassegno e area di sicurezza sono utili nell'aiutare a determinare l'angolo di visione dell'immagine secondo lo scopo della ripresa. L'indicatore viene visualizzato solo in modalità Videocamera.

Visualizzazione della Grid Marker

1 Impostare [LCD/VF] → [Marker Settings] → [Grid Marker] su "On".

(☞ pag. 105 [Grid Marker])

Viene visualizzata una griglia che divide la schermata in 3x3.



Nota : _____

- Quando [Grid Marker] è impostato su "On", [Aspect Ratio], [Aspect Marker] e [Safety Zone] non funzionano.
- Esempio di display quando [Aspect Ratio] = "4:3", [Aspect Marker] = "Line+Halftone" e [Center Mark] = "On"

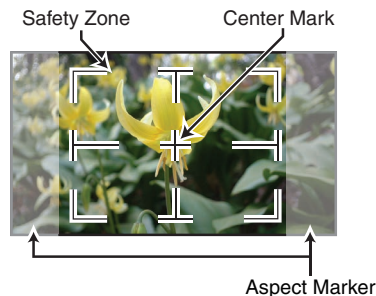

Nota : _____

- È possibile On/Off la visualizzazione dell'area di sicurezza e del contrassegno centrale utilizzando [LCD/VF] → [Marker Settings] → [Aspect Ratio], [Safety Zone] e [Center Mark].
(☞ pag. 106 [Safety Zone])

Ammorbidente del colore della pelle (funzione Dettaglio pelle)

La funzione Dettaglio pelle può essere utilizzata per ridurre il miglioramento del contorno dei segnali video per le sole aree della pelle, in modo da produrre una tonalità della pelle più omogenea.

1 Impostare [Skin Detail] su "On".

(☞ pag. 102 [Skin Detail])

Impostare [Main Menu] → [Camera Process] → [Detail]/[Adjust] → [Skin Detail] su "On".

Nota : _____

- È possibile specificare il livello di regolazione del miglioramento del contorno della tonalità della pelle in [Main Menu] → [Camera Process] → [Detail]/[Adjust] → [Skin Detail]/[Level].
(☞ pag. 102 [Level])

Uscita barre di colore

Le barre di colore possono essere emesse su questo registratore videocamera.

Nota : _____

- È possibile emettere i segnali di test audio (1 kHz) simultaneamente all'uscita delle barre colorate.
(☞ pag. 110 [Test Tone])

Per emettere la barra di colore utilizzando il menu

Per emettere le barre di colore, attenersi alla procedura seguente.

1 Impostare [Camera Function] → [Bars] su "On".

(☞ pag. 94 [Bars])

Le barre dei colori vengono emesse.

Per emettere la barra di colore utilizzando il pulsante utente

1 Assegnare la funzione "Bars" a uno dei pulsanti utente.

(☞ pag. 34 [Assegnazione delle funzioni ai pulsanti utente])

2 Premere il pulsante utente assegnato con "Bars".

Le barre dei colori vengono emesse.

Regolazione della matrice colori

- La matrice dei colori del registratore videocamera può essere regolata su un colore a scelta dell'utente.
- Quando la ripresa viene eseguita con più videocamere, è possibile regolare i colori delle videocamere e può essere impostato un colore a scelta dell'utente su questo registratore videocamera.
- La Saturation, la Hue e la Lightness dei colori primari e complementari (6 colori in tutto) possono essere impostati singolarmente.
- Regolare il colore del campo vettore e del monitor di forma d'onda mediante il grafico dei colori DSC.

* I valori regolati di "Standard", "Cinema Vivid" e "Cinema Subdued" in [Color Matrix] possono essere memorizzati singolarmente. (☞ pag. 100 [Color Matrix])

1 Selezionare [Camera Process] ➔ [Color Matrix]/[Adjust].

(☞ pag. 100 [Adjust])

2 Regolare Hue.

- Selezionare il colore mediante il pulsante a forma di croce (▲▼) e confermare utilizzando il pulsante a forma di croce (►). (Il cursore si sposta su Hue.)
- Premendo il pulsante a forma di croce (▲) si ruota la tinta in senso orario sul campo vettore.
- Premendo il pulsante a forma di croce (▼) si ruota la tinta in senso antiorario sul campo vettore.

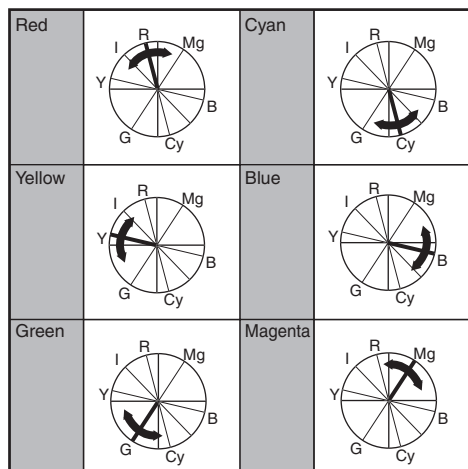

3 Regolare Saturation.

- Premere il pulsante a forma di croce (►) per spostare il cursore su Saturation.
- Ciascuno dei colori cambia nella direzione indicata dalla freccia sul campo vettore.
- Premendo il pulsante a forma di croce (▲) si sposta il colore verso l'esterno rispetto al centro del cerchio sul campo vettore.
- Premendo il pulsante a forma di croce (▼) si sposta il colore verso l'interno rispetto al centro del cerchio sul campo vettore.

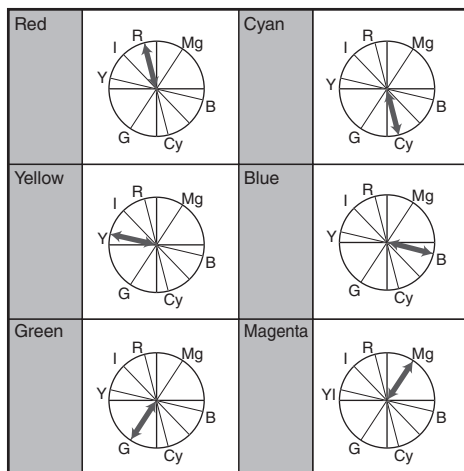

4 Regolare Lightness.

- Premendo il pulsante a forma di croce (▲) si illumina; premendo il pulsante a forma di croce (▼) si scurisce.
- Premere il pulsante a forma di croce (►) per far tornare il cursore su Hue.

Configurazione dei file di impostazione

Le impostazioni del menu possono essere memorizzate sul registratore videocamera su una scheda SD salvandole come file di impostazione. Caricare un file di impostazione salvato consente di riprodurre velocemente lo stato di impostazione appropriato.

Sono disponibili i seguenti tipi di file di impostazione.

■ Picture File:

File che contiene le impostazioni di creazione dell'immagine secondo le condizioni di ripresa (voci del menu [Camera Process]).

■ All File:

File che contiene tutte le impostazioni del menu, che vanno da quelle di formato video a quelle di creazione dell'immagine, quali le impostazioni dispositivo e le condizioni di ripresa, nonché il contenuto del [Favorites Menu].

■ User File:

I file che contengono le impostazioni da All File non nelle voci del menu [Camera Process].

(☞ pag. 98 [Menu Camera Process])

Nota :

- Utilizzare il menu [Setup File] per salvare o caricare un file di impostazione.
- Le operazioni seguenti possono essere eseguite sul menu [Setup File].
 - [Salvataggio dei file di impostazione] (☞ pag. 139)
 - [Caricamento di un file di impostazione] (☞ pag. 140)
 - [Eliminazione dei file di impostazione] (☞ pag. 140)

Numero di file di impostazione memorizzabili

■ Picture File

Registratore : da [CAM1] a [CAM4]
videocamera

Alloggiamento A per: da [A 1] a [A 8]
scheda SD

Alloggiamento B per: da [B 1] a [B 8]
scheda SD

■ User File/All File

Registratore : [CAM1] a [CAM2]
videocamera

Alloggiamento A per: [A da 1] a [A 8]
scheda SD

Alloggiamento B per: [B da 1] a [B 8]
scheda SD

Compatibilità

■ Picture File

Solo Picture File della serie GY-HM660 e GY-HM620 può essere caricato.

■ User File/All File

- Solo User File/All File delle serie GY-HM660 e GY-HM620 può essere caricato.
- Quando vengono caricati User File/All File salvati utilizzando GY-HM660, le funzioni che esistono solo su GY-HM660 vengono ignorate.

Salvataggio dei file di impostazione

1 Visualizzare il menu [Setup File].

Selezionare [Main Menu] → [System] → [Setup File] e premere il pulsante Imposta (●).
(☞ pag. 111 [Setup File])

2 Selezionare [Store File] e premere il pulsante Imposta (●).

3 Selezionare [Picture File], [User File] o [All File], quindi premere il pulsante Imposta (●).

Vengono visualizzati i file esistenti.

4 Selezionare il file appena salvato (o sovrascritto) mediante il pulsante a forma di croce (▲▼), quindi premere il pulsante Imposta (●).

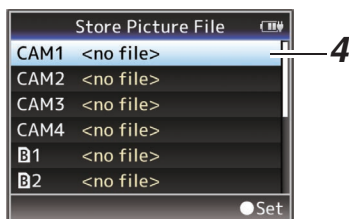

Nota :

- I file non possono essere scritti nei casi seguenti. (Visualizzato in grigio, selezione disabilitata)
 - Quando la scheda SD inserita non è supportata o non è formattata. (Il nome file appare come “---”).
 - Quando si inserisce una scheda SD protetta da scrittura (un contrassegno 🔒 compare accanto all'icona della scheda SD).

5 Nome del file.

- Immettere il nome secondario mediante la tastiera software.
(☞ pag. 92 [Immissione del testo con la tastiera software])
 - È possibile immettere fino a 8 caratteri per il nome secondario [Store File]/[Picture File].

Nota :

- Quando si sovrascrive un file esistente, ne viene visualizzato il nome secondario.
- Selezionare [Cancel] e premere il pulsante Imposta (●) o premere il pulsante [CANCEL] per tornare alla schermata precedente.

6 Selezionare [Store] e premere il pulsante Imposta (●).



7 Salvare il file.

- Quando si sceglie di sovrascrivere appare una schermata di conferma. Selezionare [Overwrite] nello schermo di conferma, quindi premere il pulsante Imposta (●). Si avvia il salvataggio e appare “Storing...” sullo schermo.

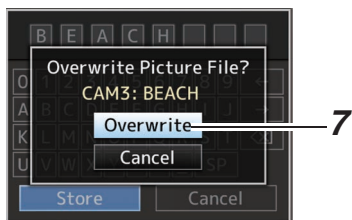

- Si avvia il salvataggio e appare “Storing...” sullo schermo quando il file viene salvato per la prima volta.

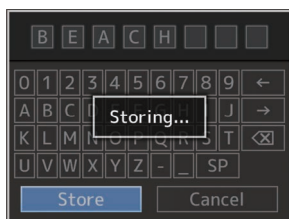

8 Il salvataggio è completato.

Una volta completato il salvataggio del file, appare “Complete” sullo schermo, quindi la schermata del menu si chiude automaticamente.

Caricamento di un file di impostazione

- 1 Visualizzare il menu [Setup File].**
Selezionare [Main Menu] → [System] → [Setup File] e premere il pulsante Imposta (●).
(☞ pag. 111 [Setup File])
- 2 Selezionare [Load File] e premere il pulsante Imposta (●).**
- 3 Selezionare [Picture File], [User File] o [All File], quindi premere il pulsante Imposta (●).**
Vengono visualizzati i file esistenti.
- 4 Selezionare il file da caricare mediante il pulsante a forma di croce (▲▼), quindi premere il pulsante Imposta (●).**

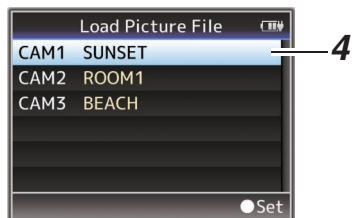

Nota :

- Quando è impostato l'interruttore di protezione dalla scrittura della scheda SD, appare un contrassegno  accanto all'icona della scheda SD. I file di impostazione possono essere caricati da una scheda SD anche se è impostato l'interruttore di protezione dalla scrittura.
- I file di impostazione completamente incompatibili non saranno visualizzati. (☞ pag. 138 [Configurazione dei file di impostazione])

- 5 Selezionare [Load] nello schermo di conferma, quindi premere il pulsante Imposta (●).**

Si avvia il caricamento e appare "Loading..." sullo schermo.

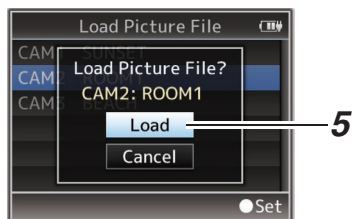

- 6 La lettura è completata.**
Una volta completata la lettura del file, appare "Complete" sullo schermo, quindi lo schermo del menu si chiude automaticamente.

Eliminazione dei file di impostazione

- 1 Visualizzare il menu [Setup File].**
Selezionare [Main Menu] → [System] → [Setup File] e premere il pulsante Imposta (●).
(☞ pag. 111 [Setup File])
- 2 Selezionare [Delete File] e premere il pulsante Imposta (●).**
- 3 Selezionare [Picture File], [User File] o [All File], quindi premere il pulsante Imposta (●).**
Vengono visualizzati i file esistenti.
- 4 Selezionare il file da eliminare mediante il pulsante a forma di croce (▲▼), quindi premere il pulsante Imposta (●).**

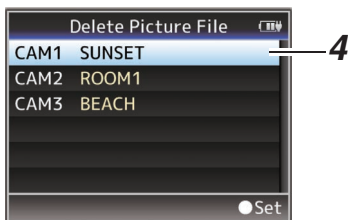

Nota :

- User File salvato sulla scheda SD non può essere eliminato.

- 5 Selezionare [Delete] nello schermo di conferma, quindi premere il pulsante Imposta (●).**

Si avvia l'eliminazione e appare "Deleting..." sullo schermo.

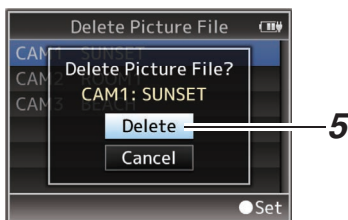

- 6 L'eliminazione è completata.**
Una volta completata la cancellazione di un file, appare "Complete" sullo schermo.

Caricamento delle clip sul PC

- È possibile caricare i clip sul PC collegando il registratore videocamera al PC tramite la porta USB. Così facendo è possibile gestire e modificare i clip memorizzati sulla scheda SD sul PC.
- I file sulla scheda SD possono essere gestiti/modificati sul PC collegato in questa modalità solo per dispositivi di classe di memorizzazione di massa USB che vengono riconosciuti da tale PC come unità periferica.

Nota :

- I file non possono essere scritti sulla scheda SD.
- Accertarsi di gestire/modificare i file registrati mediante il formato file MP4 usando il software applicativo per PC (JVC ProHD Clip Manager) contenuto nel disco in dotazione.
- Per ulteriori dettagli su come installare il software applicativo, consultare il [User's Guide] del [JVC ProHD Clip Manager] all'interno del disco in dotazione.

1 Collegare il registratore videocamera al PC mediante un cavo USB.

Appare un messaggio di conferma "Change to USB Mode?" per abilitare la connessione USB.

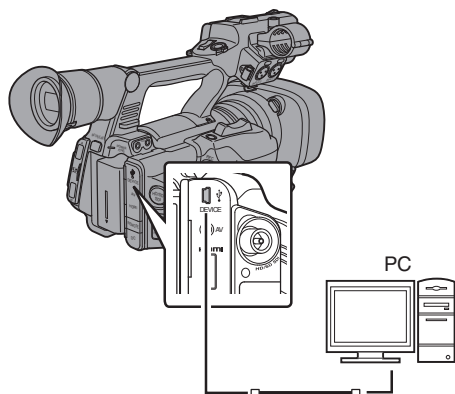

2 Selezionare [Change] mediante il pulsante a forma di croce (▲▼) e premere il pulsante Imposta (●).

Il registratore videocamera si commuta in modalità USB.



2

Nota :

- Se la registrazione è in corso, il messaggio "Change to USB Mode?" compare quando si interrompe la registrazione.
- Se la riproduzione è in corso, il registratore videocamera si commuta in modalità USB dopo che il file si sarà chiuso automaticamente, come quando si ferma la riproduzione.

Scollegamento

- Disabilitare il collegamento al PC, quindi rimuovere il cavo USB dal registratore videocamera.
- Così facendo si esce dalla modalità USB e il registratore videocamera si commuta in modalità Videocamera.

Nota :

- La procedura per disabilitare il collegamento USB varia in funzione del PC in uso. Per i dettagli, fare riferimento alle "ISTRUZIONI" del PC.

Quando il PC non è in grado di riconoscere la scheda SD

Confermare e aggiornare il SO del proprio PC.

OS	Descrizione
Windows Vista	Necessario aggiornare a SP1 o superiore.
Windows Vista SP1/ Windows Vista SP2	Necessario scaricare il software di aggiornamento. (KB975823) <ul style="list-style-type: none">• versione 32 bit http:// www.microsoft.com/ downloads/en/ details.aspx? FamilyID=2d1abe01- 0942-4f8aabb2- 2ad529de00a1• versione 64 bit http:// www.microsoft.com/ downloads/en/ details.aspx? FamilyID=7d54c53f-017c- 4ea5- ae08-34c3452ba315
Windows 7	Necessario scaricare il software di aggiornamento. (KB976422) <ul style="list-style-type: none">• versione 32 bit http:// www.microsoft.com/ downloads/en/ details.aspx? FamilyID=3ee91fc2- a9bc-4ee1- aca3-2a9aff5915ea• versione 64 bit http:// www.microsoft.com/ downloads/en/ details.aspx? FamilyID=73f766dd- 7127-4445- b860-47084587155f

Collegamento a un monitor esterno

- Per emettere immagini video e audio dal vivo o in riproduzione su un monitor esterno, selezionare i segnali in uscita dal registratore videocamera ed eseguire il collegamento mediante un cavo appropriato secondo il monitor in uso.
- Scegliere quello più adatto a seconda del monitor in uso.
- Terminale [HD/SD SDI]:
Emette il segnale HD-SDI o quello SD-SDI.
- Terminale [AV]:
Trasmette segnali video composito e audio.
- Terminale [HDMI]:
Emette segnali HDMI.
Configurare le impostazioni nel menu [A/V Set] affinché corrispondano al monitor da collegare. (☞ pag. 108 [HDMI/SDI Out])

Nota :

- Quando [Network] è impostato su "On(HDMI Off)" o "On(SDI Off)", vengono emessi sia segnali HDMI che SDI. **660** (☞ pag. 112 [Network **660**])
- Se il terminale [HD/SD SDI] o il terminale [HDMI] è collegato, configurare le impostazioni nel menu [A/V Set] in base al monitor da collegare. (☞ pag. 108 [HDMI/SDI Out])

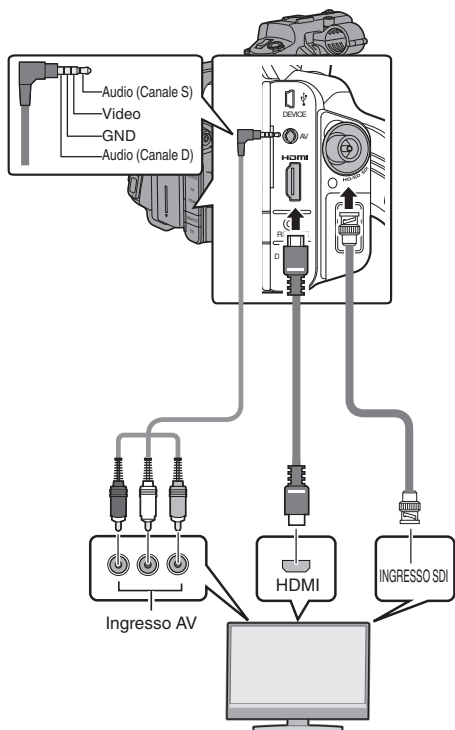

- * Selezionare il segnale di uscita in [A/V Set] → [HDMI/SDI Out].
(☞ pag. 108 [HDMI/SDI Out])
- * Quando [Record Format] → [System] è impostato su "SD", vengono emessi solo segnali SD-SDI.
(☞ pag. 113 [System])
- * Per visualizzare lo schermo del menu o quello di stato sul monitor esterno, impostare [A/V Set] → [Video Set] → [Display On TV] su "On".
(☞ pag. 108 [Display On TV])

Collegamento tramite SDI

- I segnali video digitali, insieme ai segnali audio incorporati (sovrapposti) e ai segnali di codice temporale vengono emessi per entrambi i segnali HD-SDI e SD-SDI.
- Il bit dell'utente emesso dal terminale di uscita [HD/SD SDI] viene utilizzato come flag per determinare i segnali video validi. Pertanto, non saranno emessi valori precisi.

Nota :

- La frequenza di campionamento per i segnali audio incorporati (sovrapposti) è di 48 kHz. Viene emesso anche il codice temporale del generatore incorporato, nonché quello di riproduzione.

Impostazione dell'aspetto

- Per impostare la modalità di conversione delle immagini con un rapporto di 16:9 da visualizzare su uno schermo con un rapporto di 4:3.
- Impostare utilizzando [A/V Set] → [Video Set] → [SD Aspect].
- Le modalità disponibili comprendono "Side Cut", "Letter" (fasce nere sulla parte superiore e inferiore) e "Squeeze" (dimensione intera, compressa a sinistra e destra).
(☞ pag. 115 [SD Aspect])

Nota :

- Quando [Record Format] → [System] è impostato su "SD" e [SD Aspect] è impostato su "4:3", questa voce non può essere selezionata.
(☞ pag. 113 [System])
(☞ pag. 115 [SD Aspect])

Collegamento ad una cuffia

- L'uscita audio dal terminale [🔊] può essere selezionata mediante [A/V Set] → [Monitor] o mediante l'interruttore di selezione [MONITOR] sul registratore videocamera.
(☞ pag. 111 [Monitor])
- Le diverse combinazioni di impostazione che vengono emesse dal terminale [🔊] e dall'altoparlante di controllo sono le seguenti.

Impostazioni interruttore [MONITOR]	Impostazioni [Monitor]	Terminale [🔊]		Altoparlante *
		L	R	
[CH1]	-	CH1		CH1
[BOTH]	[Mix]	CH1+CH2		CH1+CH2
	[Stereo]	CH1	CH2	
[CH2]	-	CH2		CH2

* L'audio viene trasmesso dall'altoparlante solo in modalità Multimediale. Non lo trasmette in modalità Videocamera.

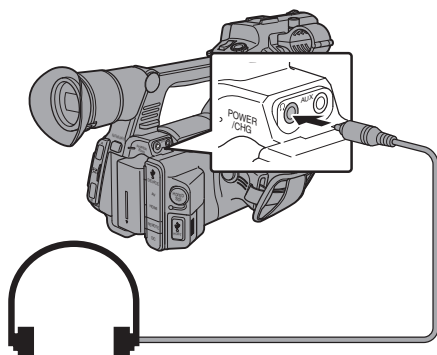

Collegamento a un telecomando cablato

È possibile usare le funzioni di questa unità con un telecomando cablato.

Nota : _____

- Se l'interruttore del registratore della videocamera e dell'unità telecomando vengono utilizzati contemporaneamente, l'azione dell'interruttore del telecomando assume la priorità rispetto a quello del registratore della videocamera.

1 Collegare il telecomando cablato al registratore videocamera.

Collegare il telecomando cablato (in vendita separatamente) al terminale [REMOTE] del presente registratore videocamera.

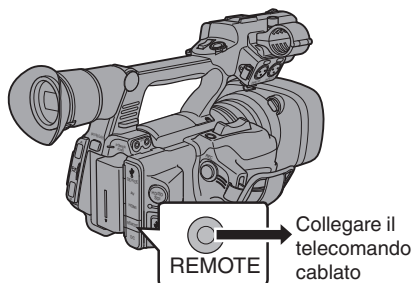

Avvertenza : _____

- Spegnere l'alimentazione del registratore videocamera quando si collega un telecomando cablato.

2 Accendere l'alimentazione del registratore videocamera.

Funzioni della connessione di rete **660**

- La funzione di rete può essere resa operativa collegando uno dei seguenti adattatori al terminale [HOST] posteriore.
 - Adattatore LAN wireless
 - Adattatore Ethernet
 - Adattatore connessione cellulare(☞ pag. 146 [Impostazioni della videocamera per la connessione di rete])
- La funzione di rete include funzioni basate su un browser web che utilizzano dispositivi come smartphone, tablet e PC, oltre a funzioni FTP e live streaming che funzionano tramite le schermate delle miniature e le operazioni del menu.

Lista di funzioni

Importazione di metadati

È possibile scaricare un file di impostazioni per i metadati (formato XML) dal server FTP e immagazzinare i metadati nel registratore videocamera.

(☞ pag. 149 [Importazione di metadati **660**])

Caricare clip registrati

È possibile caricare clip registrati da un server FTP preselezionato sulla scheda SD.

(☞ pag. 151 [Caricamento di un video registrato **660**])

Nota :

- Il caricamento può essere effettuato anche tramite un browser web.
(☞ pag. 158 [Caricamento di un video registrato tramite browser web **660**])

Modifica metadati

- Planning Metadata
È possibile accedere alla pagina di modifica dei metadati della videocamera attraverso un browser web su dispositivi quali smartphone, tablet o PC, e modificare i metadati che si devono applicare ai clip da registrare.
(☞ pag. 155 [Planning Metadata])
- Clip Metadata
È possibile accedere alla pagina di modifica dei metadati attraverso un browser web su dispositivi quali smartphone, tablet o PC, e visualizzare o riscrivere i metadati che sono registrati su un clip.
(☞ pag. 156 [Clip Metadata])

Visualizzazione remota

È possibile controllare attraverso un browser web su un dispositivo come smartphone, tablet o PC, l'immagine dal vivo o la videocamera in remoto.

(☞ pag. 162 [Funzione visualizzazione remota **660**])

Controllo videocamera

È possibile accedere mediante un browser web a dispositivi quali smartphone, tablet o PC per controllare la videocamera da remoto.

(☞ pag. 164 [Funzione di controllo della videocamera **660**])

Streaming live

Grazie alla combinazione con il decoder set top box o con un'applicazione PC che supporta la funzione di streaming live, si possono eseguire lo streaming audio e video tramite la rete.

(☞ pag. 171 [Avvio dello streaming live **660**])

Preparazione della connessione di rete **660**

Ambiente operativo

Il funzionamento è stato verificato per i seguenti ambienti.

Computer

- Sistema operativo: Windows 7
Browser web: Internet Explorer 11
- Sistema operativo: Mac OSX 10.11
Browser web: Safari 9

Smartphone/Tablet

- Sistema operativo: iOS9 (iPhone 6)
Browser web: Safari 9
- Sistema operativo: iOS8 (iPad 3a generazione)
Browser web: Safari 8
- Sistema operativo: Android 4.4 (Nexus 7 2013)
Browser web: Chrome 44.0
- Sistema operativo: Windows 8.1 (Surface)
Browser web: Internet Explorer 11

Impostazioni della videocamera per la connessione di rete

1 Collegare un adattatore appropriato a seconda dell'uso necessario al terminale [HOST] sul retro del registratore videocamera.

Possono essere collegati i seguenti adattatori.

- Adattatore LAN wireless
- Adattatore Ethernet
- Adattatore connessione cellulare

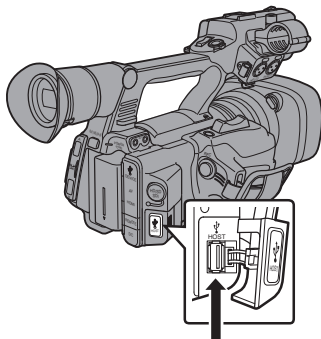

Collegare un adattatore appropriato

Nota :

- Solo un adattatore di connessione di rete può essere collegato al terminale [HOST].
- Collegare o scollegare un adattatore solo dopo aver spento il registratore videocamera.
- È possibile trovare le ultime informazioni sugli adattatori compatibili alla pagina dei prodotti del nostro sito web.
- Per ogni applicazione sono disponibili due tipi di coperture di rete (WAN e LAN).

2 Attivare la connessione di rete.

Impostare [Main Menu] → [System] → [Network] su "On(HDMI Off)" o su "On(SDI Off)".

3 Configurare le impostazioni di connessione.

- Selezionare [Main Menu] → [System] → [Network]/[Settings] → [Connection Setup] → [Wizard] e premere il tasto di impostazione (●).
- Appare un diverso schermo wizard a seconda del tipo di adattatore collegato. Seguire le istruzioni a schermo per effettuare le impostazioni.

(☞ pag. 146 [Connessione tramite rete LAN wireless])

(☞ pag. 148 [Connessione tramite rete LAN cablata])

(☞ pag. 148 [Collegamento tramite adattatore cellulare])

Connessione tramite rete LAN wireless

Connessione con un Access Point

1 Impostare il registratore videocamera e avviare lo schermo [Wizard].

(☞ pag. 146 [Impostazioni della videocamera per la connessione di rete])

2 [Wireless LAN] appare sullo schermo [Wizard].



3 Premere il pulsante ► per visualizzare lo schermo [Select Connection Type].

Selezionare "Connect with Access Point".

Seguire le istruzioni a schermo per completare le impostazioni. Impostare quanto segue.

- Modalità di connessione
- Metodo di impostazione
* Impostazioni SSID, tipo di criptaggio, Passphrase e IP Address ("DHCP" o "Manual") in casi diversi da WPS

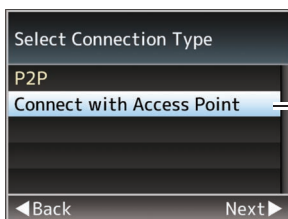

4 Le impostazioni sono completate.

Dopo aver completato le impostazioni, è possibile accedere alla videocamera usando un browser web.

(☞ pag. 154 [Connessione da un browser web 660])

Connessione P2P

È possibile accedere alle funzioni web del presente registratore videocamera da dispositivi come smartphone, tablet o PC.

1 [Wireless LAN] appare sullo schermo [Wizard].



2 Premere il pulsante ► per visualizzare lo schermo [Select Connection Type].

Selezionare "P2P".

Seguire le istruzioni a schermo per completare le impostazioni.

Impostare quanto segue.

- Modalità di connessione
 - Metodo di impostazione
- * SSID e Passphrase in casi diversi da WPS

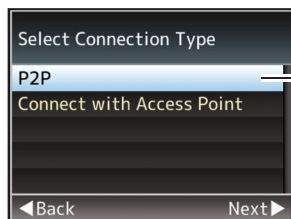

Nota :

- Quando "WPS" viene selezionato nello schermo [Select Setup Type], non sono richiesti i passaggi 3 e 4 seguenti.

3 Impostare il registratore videocamera in modalità Videocamera e visualizzare lo schermo [Network] (stato).

- Premere il pulsante [STATUS] sul registratore videocamera per visualizzare lo schermo di stato.
- Premere il pulsante a forma di croce (◀▶) per visualizzare lo schermo [Network].
- Assicurarsi che [SSID] e [Passphrase], impostati con il wizard, siano visualizzati.

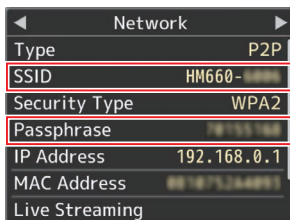

4 Scegliere [SSID] dalla lista di access point (smartphone, tablet, PC, ecc.) e immettere [Passphrase].

- Visualizzare la lista di access point nelle impostazioni di connessioni wireless di smartphone, tablet o PC, e selezionare "HM660-*****". (***** sono numeri che variano in base al dispositivo utilizzato.)
- Dopo che appare lo schermo di conferma della password, inserire [Passphrase] visualizzato nello schermo [Network].

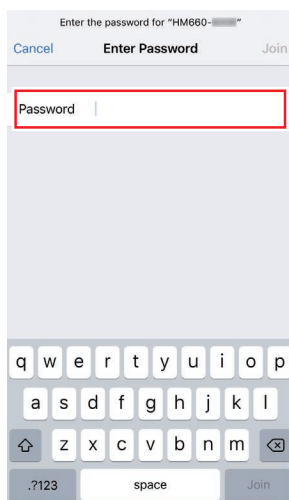

5 Le impostazioni sono completate.

Dopo aver completato le impostazioni, è possibile accedere alla videocamera usando un browser web.

(pag. 154 [Connessione da un browser web 660])

Connessione tramite rete LAN cablata

È possibile collegare un dispositivo come smartphone, tablet o PC, direttamente al registratore videocamera utilizzando un cavo incrociato per accedere alle funzioni web del registratore videocamera stesso. In alternativa, è possibile anche collegare utilizzando un hub Ethernet.

- 1 **Collegare il terminale [HOST] del registratore videocamera a smartphone, tablet, PC, ecc., utilizzando un cavo incrociato.**
- 2 **Impostare il registratore videocamera e avviare lo schermo [Wizard].**
(☞ pag. 146 [Impostazioni della videocamera per la connessione di rete])
- 3 **[Ethernet] appare sullo schermo [Wizard].**

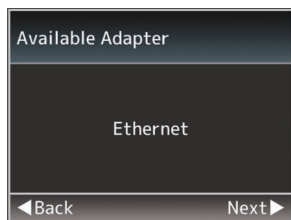

- 4 **Premere il pulsante ► per visualizzare lo schermo [IP Address Configuration].**

Seguire le istruzioni a schermo per completare le impostazioni. Impostare quanto segue.

- Impostazione dell'indirizzo IP (DHCP o manuale)
- IP Address
- Subnet Mask
- Gateway
- Server DNS

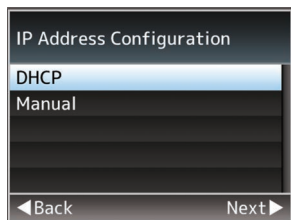

- 5 **Le impostazioni sono completate.**

Dopo aver completato le impostazioni, è possibile accedere alla videocamera usando un browser web.

(☞ pag. 154 [Connessione da un browser web 660])

Collegamento tramite adattatore cellulare

È possibile utilizzare la funzione FTP e la funzione streaming live collegando un adattatore di connessione cellulare a questa videocamera.

- 1 **Collegare l'adattatore di connessione cellulare al terminale [HOST] della videocamera.**
- 2 **Impostare il registratore videocamera e avviare lo schermo [Wizard].**
(☞ pag. 146 [Impostazioni della videocamera per la connessione di rete])
- 3 **[Cellular] appare sullo schermo [Wizard].**

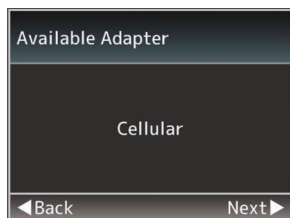

- 4 **Premere il tasto ►.**

Seguire le istruzioni a schermo per completare le impostazioni. Impostare quanto segue.

- Numero telefonico di connessione
- Nome utente
- Password

Avvertenza : _____

- È possibile accedere alle funzioni web tramite browser web su dispositivi come smartphone, tablet o PC, solo in ambiente LAN.
- Si noti che in caso di contratti pay-per-use potrebbero essere addebitati costi ingenti. Si raccomandano contratti a prezzi fissi se si usa la funzione di rete.
- Si noti che l'uso improprio delle impostazioni potrebbe portare a conti telefonici elevati da parte del fornitore di telefonia. Assicurarsi che l'impostazione sia corretta.
- Al fine di evitare conti telefonici costosi a causa della connessione roaming, si consiglia di utilizzare questa funzione disattivando il contratto roaming.
- La comunicazione potrebbe continuare anche quando non si usa la funzione di rete. Rimuovere l'adattatore di connessione cellulare quando la funzione non è in uso.

Importazione di metadati

660

È possibile scaricare un file di impostazioni per i metadati (formato XML) dal server FTP e immagazzinare i metadati nel registratore videocamera.

I metadati importati vengono applicati ai clip da registrare.

Preparazione di metadati

- È possibile registrare i quattro tipi di metadati riportati di seguito.

Title1 : Solo ASCII, max. 63 caratteri (byte)
Title2 : UNICODE, max. 127 byte
Creator : UNICODE, max. 127 byte
Description : UNICODE, max. 2047 byte

- I metadati usano il formato di descrizione XML.
- Modificare l'elemento tag <Title1><Title2><Description><Creator> utilizzando l'editor XML. (Indicato dalle parentesi qui sotto)

```
<?xml version="1.0" encoding="UTF-8"?>
<NRT-MetaInterface lastUpdate="2015-01-29T18:06:21+09:00"
xmlns="urn:schemas-proHD:nonRealTimeMetaInterface:ver.1.00"
xmlns:xsi="http://www.w3.org/2001/XMLSchema-instance">
  <MetaData>
    <Title1>Title1 sample</Title1>
    <!-- only "en", max63bytes -->
    <Title2>Title2 sample</Title2>
    <!-- ,max127bytes -->
    <Description>Description sample</Description>
    <!-- ,max2047bytes -->
    <Creator>Creator sample</Creator>
    <!-- ,max127bytes -->
  </MetaData>
</NRT-MetaInterface>
```

Configurazione del server per il download

Per specificare le impostazioni di connessione al server FTP per scaricare i metadati (nome del dominio, nome utente, password, ecc.) e il percorso dei file da scaricare.

- Aprire lo schermo del [Metadata Server].**
Aprire la schermata [Main Menu] → [System] → [Network]/[Settings] → [Metadata Server].

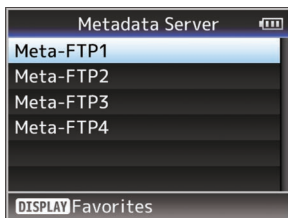

- Registrare [Metadata Server].**

- Selezionare un server mediante il pulsante a forma di croce (▲▼) e premere il pulsante Imposta (●).

Appare lo schermo di impostazione del server. Impostare ogni voce.

- Possono essere registrate fino a 4 impostazioni.

(☞ pag. 121 [Metadata Server])

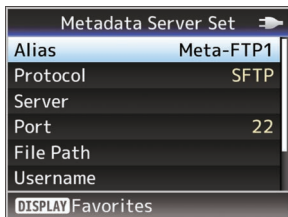

Nota :

- Per maggiori dettagli sulla registrazione di informazioni, consultare l'amministratore di rete del server.

Importazione di metadati

Scaricare il file di impostazione dei metadati (formato XML) dal server FTP.

- 1 **Selezionare [Main Menu] → [System] → [Network] → [Import Metadata] e premere il pulsante Imposta (●).**

Appare lo schermo [Import Metadata].

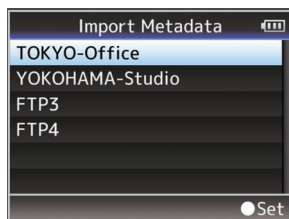

- 2 **Selezionare il server per l'importazione dei metadati.**

- Viene mostrato il nome registrato in [Metadata Server] → [Alias].
- Selezionare un server mediante il pulsante a forma di croce (▲▼) e premere il pulsante Imposta (●).

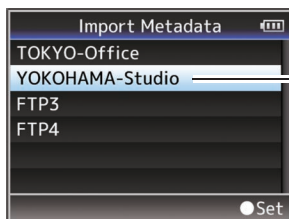

- 3 **Selezionare [Import] nello schermo di conferma, quindi premere il pulsante Imposta (●).**

L'importazione comincia.

Una volta terminata l'importazione, si ritorna a visualizzare lo schermo prima che apparisse lo schermo [Import Metadata].

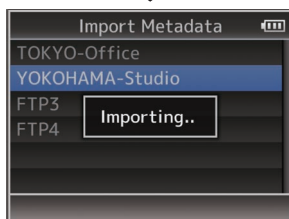
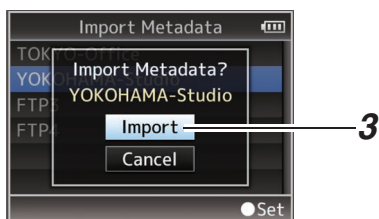

Nota :

- Non è possibile uscire dal menu o effettuare una registrazione durante l'importazione.
- Se l'importazione dei metadati fallisce, viene visualizzato "Import Error!" e appare un messaggio che indica la causa dell'errore. Premere il pulsante Imposta (●) per tornare nello schermo [Import Metadata] al passaggio 1.
( pag. 175 [Elenco degli errori di trasferimento FTP **660**])
- Quando "HTTP" è selezionato nella schermata [Select FTP Proxy] dell'impostazione della connessione di rete, i collegamenti a server diversi dal protocollo "FTP" non possono essere eseguiti.
- Se un'impostazione diversa da "FTP" viene specificata per [Protocol], allo scopo di garantire la sicurezza del percorso di comunicazione apparirà una schermata che chiederà di confermare le impronte digitali della chiave pubblica e del certificato ricevuti dal server. Controllare per assicurarsi che il valore visualizzato coincida con il valore conosciuto.

Caricamento di un video registrato **660**

Caricare clip registrati da un server FTP preselezionato sulla scheda SD.

Configurazione del server FTP per il caricamento

Per specificare le impostazioni di connessione al server FTP per caricare clip registrati (nome del dominio, nome utente, password, ecc.) e la directory della destinazione di caricamento.

1 Aprire lo schermo del [Clip Server].

Aprire la schermata [Main Menu] → [System] → [Network]/[Settings] → [Clip Server].

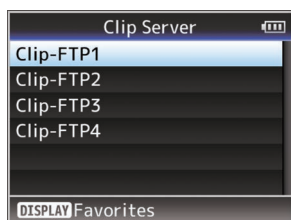

2 Registrare [Clip Server].

Registrare il server su cui caricare i clip registrati nella scheda SD.

Possono essere registrati fino a 4 server.

(☞ pag. 122 [Clip Server])

Nota :

- Per maggiori dettagli sulla registrazione di informazioni, consultare l'amministratore di rete del server.

Caricamento di un videoclip

Caricare clip registrati da un server FTP preselezionato sulla scheda SD.

Possono essere caricati tutti i clip riproducibili sullo schermo delle miniature.

Caricamento di un videoclip

1 Impostare il registratore videocamera in modalità Multimediale.

- Premere e tenere premuto il pulsante di selezione [MODE] in modalità Videocamera per entrare in modalità Multimediale. Viene visualizzata una schermata di miniature dei clip registrati sulla scheda SD.

- È possibile caricare i clip selezionati sullo schermo delle miniature sul server FTP.

(☞ pag. 81 [Schermata miniature])

2 Spostare il cursore sul clip da caricare.

Spostare il cursore sul clip da caricare utilizzando il pulsante a forma di croce (▲▼◀▶).



3 Premere il tasto [LOLUX/3].

Viene visualizzata la schermata di selezione delle azioni.

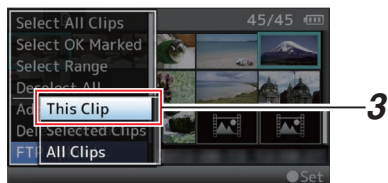

4 Selezionare il server [FTP Upload] → [This Clip] → in cui caricare, quindi premere il pulsante Imposta (●).

Lo stato del processo di trasferimento è indicato da una barra di avanzamento.

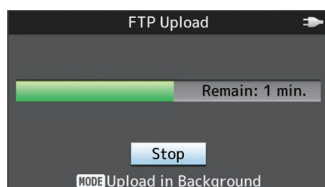

Nota :

- Il nome del server sul quale caricare i file è indicato utilizzando i nomi predefiniti in [Clip Server] → [Alias].
- Per fermare il caricamento, premere il pulsante Imposta (●). Selezionare [Yes] sullo schermo di conferma e premere il pulsante Imposta (●) per fermare il caricamento e tornare allo schermo delle miniature.

5 Il caricamento è completato.

- Una volta completato il caricamento, appare “Successfully Completed.” sullo schermo.
- Premere il pulsante Imposta (●) per tornare allo schermo delle miniature.

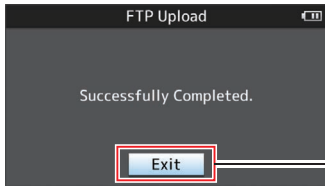

Selezione e caricamento di clip multipli

Per selezionare e caricare più clip, consultare “[Selezione ed esecuzione delle operazioni sul clip multipli] (☞ pag. 87)”.

Caricamento di tutti i Videoclip

1 Premere il tasto [LOLUX/3].

Viene visualizzata la schermata di selezione delle azioni.

2 Caricare i clip.

Selezionare il server [FTP Upload...] → [All Clips] → in cui caricare, quindi premere il pulsante Imposta (●).



3 Il caricamento comincia.

Lo stato del processo di trasferimento è indicato da una barra di avanzamento.

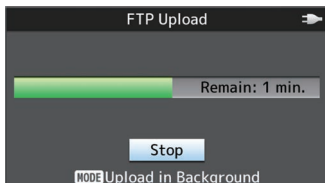

Nota : _____

- Per fermare il caricamento, premere il pulsante Imposta (●).
Selezionare [Yes] sullo schermo di conferma e premere il pulsante Imposta (●) per fermare il caricamento e tornare allo schermo delle miniature.
- Se il file da caricare ha lo stesso nome di un file esistente nel server FTP, appare una finestra di conferma sovrascrittura.
- Quando viene selezionato “HTTP” nello schermo [Select FTP Proxy] delle impostazioni di connessione di rete, la finestra di conferma della sovrascrittura non apparirà e il file esistente verrà sovrascritto.
- Anche dopo aver avviato il caricamento (trasferimento FTP in corso) nel passaggio 3, premendo il pulsante [MODE] passa dalla modalità videocamera a videocamera, consentendo di avviare la ripresa.
- Se [Protocol] è impostato su “SFTP”, “FTPS” o “FTPES” allo scopo di garantire la sicurezza del percorso di comunicazione, appare una schermata che richiede di confermare le impronte digitali della chiave pubblica e del certificato ricevuti dal server.
Controllare per assicurarsi che il valore visualizzato coincida con il valore conosciuto.
 - Le impronte digitali sono un valore unico che varia con ogni chiave pubblica e certificato.
 - Per i dettagli delle impronte digitali, contattare l'amministratore del server da collegare.(☞ pag. 122 [Clip Server])
- Quando “HTTP” è selezionato nella schermata [Select FTP Proxy] dell'impostazione della connessione di rete, i collegamenti a server diversi dal protocollo “FTP” non possono essere eseguiti.

4 Il caricamento è completato.

- Una volta che tutti i clip sono stati caricati con successo, verrà visualizzato “Successfully Completed.”.

Premere il pulsante Imposta (●) per tornare allo schermo delle miniature.

- Se i clip non sono stati caricati con successo, verranno visualizzati i seguenti errori.

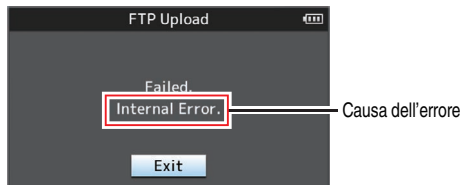

(☞ pag. 175 [Elenco degli errori di trasferimento FTP 660])

Nota :

- Se appaiono un messaggio di errore o altre notifiche quando si passa alla modalità Videocamera mentre è in corso il caricamento FTP, un'icona (giallo) appare nell'area di visualizzazione dello spazio multimediale rimanente nella modalità Videocamera. È possibile premere il pulsante [MODE] per passare alla modalità Multimediale e visualizzare la schermata di errore di cui sopra. Seguire “[Elenco degli errori di trasferimento FTP 660]” (☞ pag. 175) per cancellare la schermata di errore.

Funzione di ripresa FTP

660

Quando si avvia il trasferimento FTP e vi è un file con lo stesso nome sul server che ha dimensioni inferiori a quelle del file da trasferire, il file sul server sarà considerato come un file interrotto durante un trasferimento FTP. Compare una schermata di conferma per riprendere il trasferimento (aggiungere scrittura).

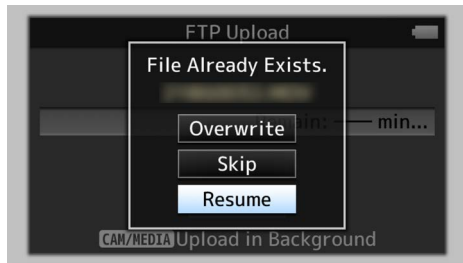

Se “Resume” è selezionato, il trasferimento FTP viene eseguito in modo tale da essere aggiunto dalla posizione in cui era stato interrotto. Quando il trasferimento FTP finisce normalmente, “Complete” appare sullo schermo.

Nota :

- È richiesto un server FTP dotato di funzione di ripresa.
- Se [Main Menu] → [System] → [Network]/[Settings] → [Clip Server] → [Clip-FTP1] → [Clip-FTP4] → [Protocol] è impostato su “SFTP”, la funzione di ripresa è disattivata.
- Se “HTTP” è selezionato nella schermata [Select FTP Proxy] di impostazione della connessione di rete, la funzione di ripresa è disattivata.

Connessione da un browser web **660**

È possibile accedere alle funzioni web di questa videocamera attraverso un browser web da dispositivi come smartphone, tablet o PC. Effettuare innanzitutto i preparativi necessari per la connessione.

(☞ pag. 146 [Collegare un adattatore appropriato a seconda dell'uso necessario al terminale [HOST] sul retro del registratore videocamera.])

1 Impostare il registratore videocamera in modalità Videocamera e visualizzare lo schermo [Network] (stato).

- Premere il pulsante [STATUS] sul registratore videocamera per visualizzare lo schermo di stato.
Premere il pulsante a forma di croce (◀▶) per visualizzare lo schermo [Network].
- Controllare il [IP Address] visualizzato.

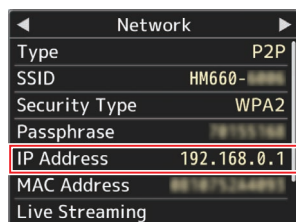

2 Accendere il browser web sul terminale che si desidera connettere alla videocamera e immettere [IP Address] nel campo dell'indirizzo.

(Esempio: 192.168.0.1)

Se viene visualizzato "192.168.0.1" in [IP Address], inserire "http://192.168.0.1".



3 Immettere il nome utente e la password.

Immettere il nome utente (prohd) e la password (password iniziale: 0000) nello schermo del login per visualizzare la pagina principale della videocamera.

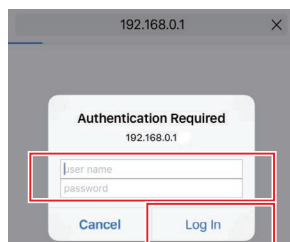

Nota : _____

- La password può essere modificata in [Main Menu] → [System] → [Network]/[Settings] → [Web] → [Change Password].
(☞ pag. 118 [Change Password])

Modifica dei metadati 660

È possibile creare metadati da inserire nei file registrati o riscrivere i metadati di un clip registrato.

Planning Metadata

È possibile accedere alla pagina di modifica dei metadati della videocamera attraverso un browser web su dispositivi quali smartphone, tablet o PC, e modificare i metadati che si devono applicare ai clip da registrare.

1 Accedere alla pagina principale della videocamera.

Accedere alla pagina tramite un browser web da dispositivi quali smartphone, tablet o PC. (➡ pag. 154 [Connessione da un browser web 660])

2 Toccare (o cliccare) la scheda [Planning Metadata] per aprire lo schermo [Planning Metadata].



3 Modifica metadati

- 1 Immettere le informazioni nei campi necessari.
- 2 Una volta completato l'ingresso, toccare (o cliccare) [Save] per sovrascrivere i metadati.

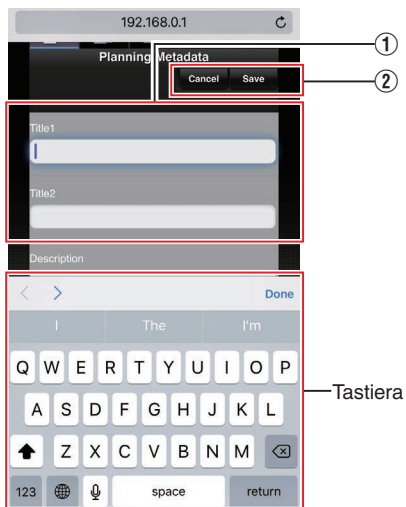

4 Toccare (o cliccare) [OK] sullo schermo di conferma.

- L'aggiornamento del [Planning Metadata] comincia.
- Una volta completato l'aggiornamento, viene visualizzato "Renewal of planning metadata is succeeded.". Toccare (o cliccare) [OK].
- Torna allo schermo del passaggio 3.



Nota :

- Se l'aggiornamento fallisce, viene visualizzato "Renewal of planning metadata is failed.". Toccare (o cliccare) [Close] per tornare allo schermo del passaggio 3.

Clip Metadata

È possibile accedere alla pagina di modifica dei metadati attraverso un browser web su dispositivi quali smartphone, tablet o PC, e visualizzare o riscrivere i metadati che sono registrati su un clip.

1 Accedere alla pagina principale della videocamera.

Accedere alla pagina tramite un browser web da dispositivi come smartphone, tablet o PC. (pag. 154 [Connessione da un browser web 660])

2 Visualizza l'elenco dei clip.

Toccare (cliccare) la scheda [Clip List] per visualizzare l'elenco filmati.



3 Impostare il registratore videocamera in "Remote Edit Mode".

Si può passare a "Remote Edit Mode" da un browser web o attraverso il funzionamento della videocamera.

■ Commutazione da un browser web

- ① Verrà visualizzato un messaggio indicante "It is necessary to change the camera mode to "Remote Edit Mode". Change the mode." sul browser web.

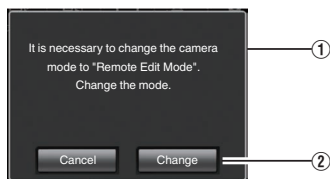

- ② Toccare (cliccare) [Change] per passare alla modalità di Modifica da remoto.

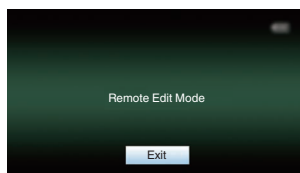

■ Commutazione dalla fotocamera

- ① "Change to Remote Edit Mode?" viene visualizzato sulla schermata di visualizzazione della videocamera.
- ② Selezionare [Change] e premere il pulsante Imposta (●) per passare alla modalità Modifica da remoto.

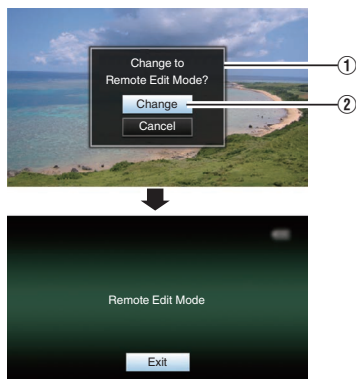

7 **Toccare (o cliccare) [OK] sullo schermo di conferma.**

- L'aggiornamento dei metadati comincia.
- Una volta completato l'aggiornamento, viene visualizzato "Renewal of clip metadata is succeeded.". Toccare (o cliccare) [OK].
- Torna allo schermo del passaggio 4.

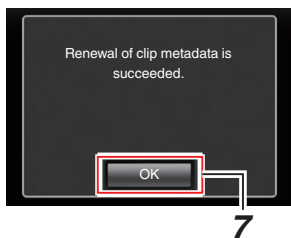

Nota : _____

- Se l'aggiornamento fallisce, viene visualizzato "Renewal of clip metadata is failed.". Toccare (o cliccare) [Close] per tornare allo schermo del passaggio 4.

Caricamento di un video registrato tramite browser web **660**

- Caricare clip registrati da un server FTP preselezionato sulla scheda SD.
- È possibile caricare i clip selezionati, tutti i clip o quelli contrassegnati con un segno OK.

Configurazione del server FTP per il caricamento

(☞ pag. 151 [Configurazione del server FTP per il caricamento])

Caricamento clip video

1 **Accedere alla pagina principale della videocamera.**

Accedere alla pagina tramite un browser web da dispositivi come smartphone, tablet o PC.

(☞ pag. 154 [Connessione da un browser web **660**])

2 **Visualizza l'elenco dei clip.**

Toccare (cliccare) la scheda [Clip List] per visualizzare l'elenco filmati.



3 **Impostare il registratore videocamera in "Remote Edit Mode".**

Si può passare a "Remote Edit Mode" da un browser web o attraverso il funzionamento della videocamera.

■ Commutazione da un browser web

- ① Verrà visualizzato un messaggio indicando "It is necessary to change the camera mode to "Remote Edit Mode". Change the mode." sul browser web.

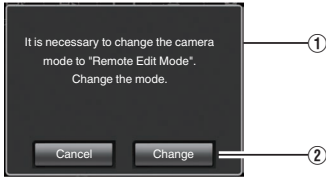

- ② Toccare (cliccare) [Change] per passare alla modalità di Modifica da remoto.

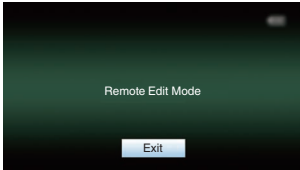

■ Commutazione dalla fotocamera

- ① "Change to Remote Edit Mode?" viene visualizzato sulla schermata di visualizzazione della videocamera.
- ② Selezionare [Change] e premere il pulsante Imposta (●) per passare alla modalità Modifica da remoto.

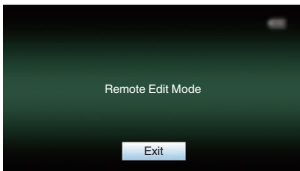
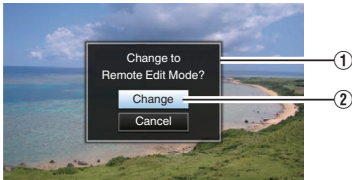

Nota : _____

- Quando viene visualizzato il menu o lo stato, la visualizzazione dello schermo di conferma verrà messa in attesa.
- Se viene visualizzato un menu sul registratore videocamera, chiuderlo.
- Se viene visualizzato uno stato sul registratore videocamera, chiuderlo.
- Premere il pulsante Imposta (●) del registratore videocamera durante Remote Edit Mode chiude forzatamente Remote Edit Mode e passa alla modalità Videocamera.
- Quando il caricamento FTP tramite l'unità videocamera è attualmente in corso, il passaggio alla modalità Modifica da remoto viene disabilitato.

4 Selezionare la modalità di caricamento.

Selezionare il tab [Upload].

5 Selezionare i clip che si desidera caricare.

- Una lista dei clip registrati viene visualizzata sulla schermata [Clip List].
- Toccare (cliccare) il clip che si desidera caricare per selezionarlo.
- I clip selezionati vengono indicati da un segno di spunta.

Nota : _____

- È possibile cambiare l'alloggiamento visualizzato usando le schede [Slot A] e [Slot B].
- È possibile utilizzare il Tab [▲-30] o [▼+30] per passare ai precedenti o successivi 30 clip in elenco.

6 Selezionare l'operazione di caricamento.

Toccare (cliccare) il pulsante [Actions].

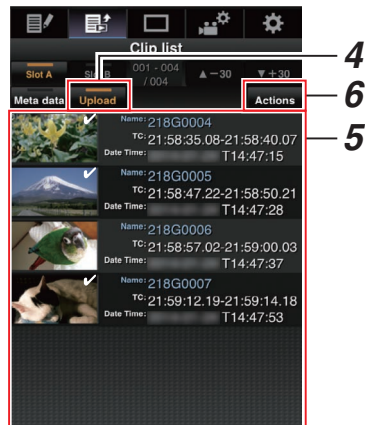

7 Selezionare un metodo per caricare i clip.

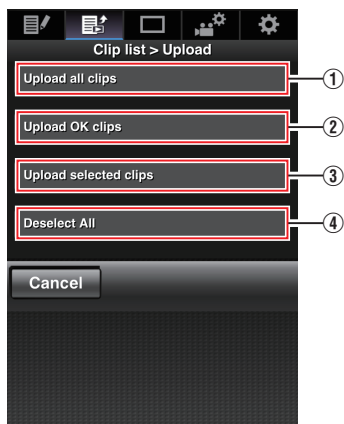

① Caricare tutti i clip

Carica tutti i clip negli slot visualizzati. Toccare (cliccare) per spostarsi sulla schermata [Clip Server].

② Caricamento clip OK

Carica tutti i clip negli slot visualizzati che vengono aggiunti con un segno OK. Toccare (cliccare) per spostarsi sulla schermata [Clip Server].

③ Caricare i clip selezionati

Consente di caricare i clip selezionati. Toccare (cliccare) per spostarsi sulla schermata [Clip Server].

④ Cancella tutta la selezione

Consente di cancellare tutta la selezione di clip e di tornare alla schermata [Clip List].

8 Selezionare il server clip e iniziare il caricamento.

- Una volta selezionato il server sul quale caricare i clip, apparirà una schermata di caricamento.

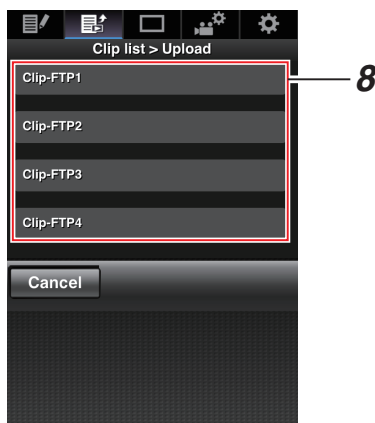

- Lo stato del processo di trasferimento è indicato da una barra di avanzamento.

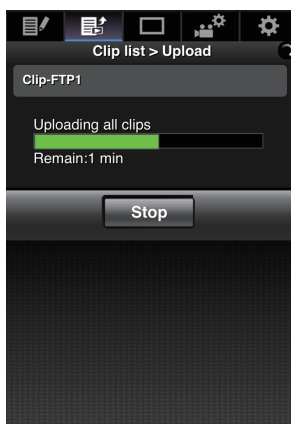

Nota : _____

- Per interrompere il trasferimento, toccare (cliccare) il pulsante [Stop]. Toccando (cliccando) [Yes] sulla schermata di conferma, il trasferimento si ferma a metà e si torna alla pagina principale.
 - Se esiste già un file sul server FTP con un nome identico a quello del file da trasferire, verrà visualizzata una schermata di conferma in cui si chiede di sovrascrivere il file. Tuttavia, se viene selezionato “HTTP” nello schermo [Select FTP Proxy] delle impostazioni di connessione di rete, la finestra di conferma della sovrascrittura non appare e il file esistente verrà sovrascritto direttamente.
 - Quando il caricamento nel passaggio 8 viene avviato, le altre operazioni del browser web sono disabilitate finché il caricamento è completo.
 - Quando il caricamento nel passaggio 8 viene avviato e al momento di passare alla modalità multimediale premendo il pulsante di selezione [MODE], le operazioni da browser web verranno disabilitate. Per abilitare l’operazione del browser Web, premere nuovamente il pulsante di selezione [MODE] per passare alla modalità Videocamera.
 - Se [Protocol] è impostato su “SFTP”, “FTPS” o “FTPES” allo scopo di garantire la sicurezza del percorso di comunicazione, appare una schermata che richiede di confermare le impronte digitali della chiave pubblica e del certificato ricevuti dal server. Controllare per assicurarsi che il valore visualizzato coincida con il valore conosciuto.
 - Le impronte digitali sono un valore unico che varia con ogni chiave pubblica e certificato.
 - Per i dettagli delle impronte digitali, contattare l’amministratore del server da collegare.
- (☞ pag. 122 [Clip Server])
- Quando “HTTP” è selezionato nella schermata [Select FTP Proxy] dell’impostazione della connessione di rete, i collegamenti a server diversi dal protocollo “FTP” non possono essere eseguiti.

9 Il caricamento è completato.

- Una volta completato il caricamento, appare “Successfully Completed.” sullo schermo.

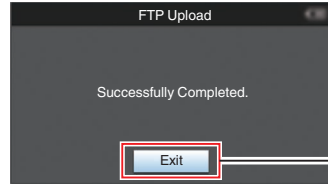

- Se i clip non sono stati caricati con successo, verranno visualizzati i seguenti errori.

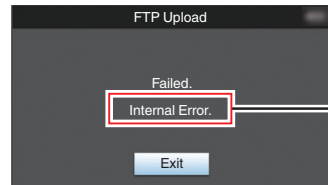

(☞ pag. 175 [Elenco degli errori di trasferimento FTP 660])

Nota : _____

- Seguire “[Elenco degli errori di trasferimento FTP 660] (☞ pag. 175)” per cancellare la schermata di errore.

Funzione visualizzazione remota **660**

È possibile accedere attraverso un browser web su dispositivi come smartphone, tablet o PC per controllare l'immagine dal vivo ed eseguire le seguenti operazioni del telecomando.

- Consente di avviare/arrestare la registrazione
- Zoom
- Registrazione/cancellazione dello zoom preimpostato

1 Accedere alla pagina principale della videocamera.

Accedere alla pagina tramite un browser web da dispositivi come smartphone, tablet o PC. (☞ pag. 154 [Connessione da un browser web **660**])

2 Toccare (o cliccare) la scheda [View Remote] per aprire lo schermo [View Remote].



Procedure operative

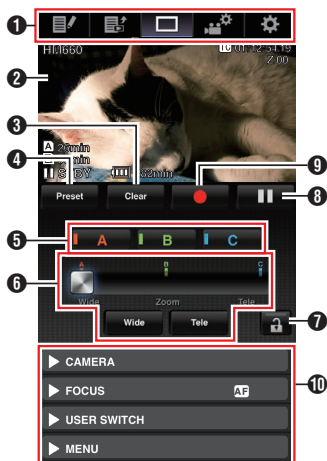

- 1** Scheda cambio pagina
Toccare (o cliccare) questa scheda per spostarsi allo schermo [Planning Metadata], [Clip Metadata] o [Settings].
- 2** Schermo visualizzazione dal vivo
Visualizza le immagini dal vivo.
Toccare un'immagine dal vivo per visualizzare o nascondere le informazioni che sono riportate sull'immagine stessa, come lo spazio multimediale rimanente e il codice temporale.
- 3** Pulsante [Clear]
Cambia alla modalità di cancellazione della posizione corrente dello zoom preimpostato. (☞ pag. 163 [Registrazione/cancellazione dello zoom preimpostato])
(☞ pag. 164 [Cancellare uno zoom preregistrato])
- 4** Pulsante [Preset]
Cambia alla modalità di registrazione della posizione corrente dello zoom preimpostato. (☞ pag. 163 [Registrazione dello zoom preimpostato])
- 5** Pulsanti [A]/[B]/[C]
Usare questi pulsanti per effettuare una registrazione primopostata o per cancellare dei dati preimpostati.
- 6** Controllo dello zoom
 - Utilizzare la funzione zoom trascinando il pulsante zoom lungo la barra scorrevole.
 - Toccare (o cliccare) i pulsanti [Wide] o [Tele] per regolare la posizione dello zoom.
- 7** Pulsante blocco funzione
Blocca le funzioni che sono state impostate sullo schermo [Settings]. (☞ pag. 167 [Modifica delle impostazioni di funzione View Remote])

Icona	Descrizione
	Bloccato
	Sbloccato

- 8** Pulsante di Stop registrazione
- 9** Pulsante di inizio registrazione
- 10** Funzione di controllo della videocamera (☞ pag. 164 [Funzione di controllo della videocamera **660**])

Registrazione/cancellazione dello zoom preimpostato

Registrazione lo zoom preimpostato

È possibile registrare 3 posizioni per lo zoom.

1 Impostare sulla modalità di registrazione dello zoom preimpostato.

Toccare (o cliccare) il pulsante [Preset] per passare alla modalità di registrazione dello zoom preimpostato.



2 Determinare la posizione dello zoom.

Usare il controllo dello zoom per utilizzarlo e determinarne la posizione.

3 Toccare (o cliccare) [A].

La posizione [A] è registrata e la posizione A viene mostrata sulla barra scorrevole del controllo zoom.



4 Nella stessa maniera, registrare [B] e [C].

Una volta registrate tutte le tre posizioni A, B e C, la posizione dei pulsanti [A], [B] e [C] verrà arrangiata a partire da sinistra secondo l'ordine di posizione dello zoom registrato.

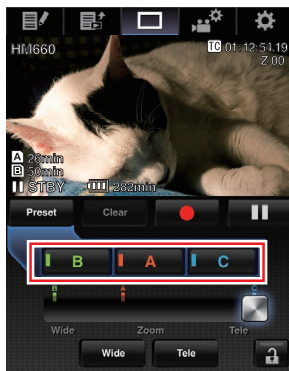

5 Uscire dalla modalità di registrazione dello zoom preimpostato.

Toccare (cliccare) il pulsante [Preset] per uscire dalla modalità di registrazione dello zoom preimpostato.

Nota : _____

- Una volta completata la registrazione (i pulsanti [A], [B] e [C] sono tutti attivi), toccare (o cliccare) i vari pulsanti permette di passare alla corrispondente posizione preimpostata dello zoom.
- Tale funzione opera indipendentemente dalla posizione dello zoom preimpostata sul registratore videocamera. (per pag. 45 [Salvataggio/ricambio della posizione corrente dello zoom (Zoom preimpostato)])

Cancellare uno zoom preregistrato

1 Impostare sulla modalità di cancellazione dello zoom preimpostato.

Quando viene registrata una delle posizioni [A], [B] e [C], toccare (o cliccare) il pulsante [Clear] permette di passare alla modalità di cancellazione dello zoom preimpostato.



2 Toccare (o cliccare) il pulsante [A], [B] o [C] che corrisponde alla posizione che si vuole cancellare.

- La posizione viene cancellata e il pulsante diventa grigio.
- Inoltre, scompare anche il corrispondente contrassegno di posizione dello zoom sulla barra scorrevole.



Disattivato
Il contrassegno di posizione scompare

3 Uscire dalla modalità di cancellazione dello zoom preimpostato.

Toccare (cliccare) il pulsante [Clear] per uscire dalla modalità di cancellazione dello zoom preimpostato.

Nota :

- La funzione Revisione clip del registratore videocamera non è disponibile durante l'operazione di Visualizzazione remota.
(pag. 70 [Visione immediata dei clip registrati (Revisione clip)])

Funzione di controllo della videocamera 660

È possibile controllare la videocamera accedendo tramite un browser web su dispositivi come smartphone, tablet o PC.

È possibile effettuare le seguenti operazioni per ognuna delle voci.



1 REC

Per avviare o mettere in pausa la registrazione.



2 CAMERA

Abilita le operazioni relative alle funzioni della videocamera.



- 3 ZOOM**
Permette operazioni di ingrandimento.

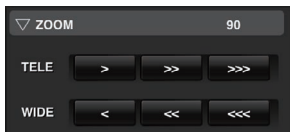

- 4 FOCUS**
Abilita le operazioni di messa a fuoco.



- 5 USER SWITCH**
È possibile abilitare o disabilitare i tasti utente che sono assegnati con una funzione.

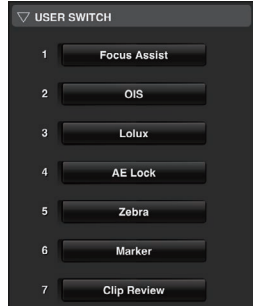

- 6 MENU**
È possibile mostrare o nascondere i caratteri della schermata e del menu su un monitor esterno, così come l'esecuzione dei menu, cambiando la visualizzazione dello schermo e la schermata di stato.



Modifica delle impostazioni tramite un browser web **660**

È possibile cambiare le impostazioni relative alla rete accedendovi attraverso un browser web da dispositivi come smartphone, tablet o PC.

- 1 Accedere alla pagina principale della videocamera.**
Accedere alla pagina tramite un browser web da dispositivi come smartphone, tablet o PC. (pag. 154 [Connessione da un browser web **660**])
- 2 Toccare (o cliccare) la scheda [Settings].**



- 3 Appare la schermata [Settings].**
Impostare ogni voce come segue.

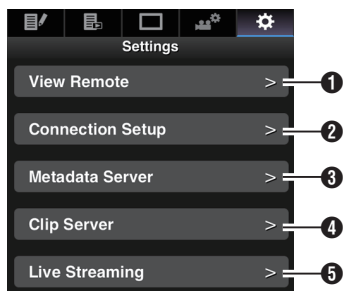

- 1 View Remote**
Impostare le operazioni in Visualizzazione remota.
- 2 Connection Setup**
Impostazioni relative alla rete.
È possibile cambiare le impostazioni per ognuna delle voci preimpostate nello schermo [Wizard] del registratore videocamera.
- 3 Metadata Server**
Impostazioni del server per l'importazione dei metadati.
Le impostazioni possono essere scelte allo stesso modo del menu Metadata Server del registratore videocamera.
Verranno usate le ultime impostazioni, indipendentemente se siano state specificate nel registratore videocamera o tramite operazioni web.
- 4 Clip Server**
Impostazioni per il server su cui caricare i clip registrati.
Le impostazioni possono essere scelte allo stesso modo del menu [Clip Server] del registratore videocamera.
Verranno usate le ultime impostazioni, indipendentemente se siano state specificate nel registratore videocamera o tramite operazioni web.
- 5 Live Streaming**
Impostazione per lo streaming audio e video tramite la rete.
Verranno usate le ultime impostazioni, indipendentemente se siano state specificate nel registratore videocamera o tramite operazioni web.

Nota : _____

- Viene data la priorità alle operazioni del menu sul registratore videocamera.
- Quando è aperto il menu nella videocamera mentre la schermata [Settings] viene aperta usando un browser web, appare un avviso, dopo il quale la visualizzazione ritorna alla schermata principale.
- Mentre viene visualizzato il menu nella videocamera, la schermata [Settings] non può essere aperta attraverso il browser web.

Modifica delle impostazioni di funzione View Remote

Per impostare e usare la funzione di Visualizzazione remota.

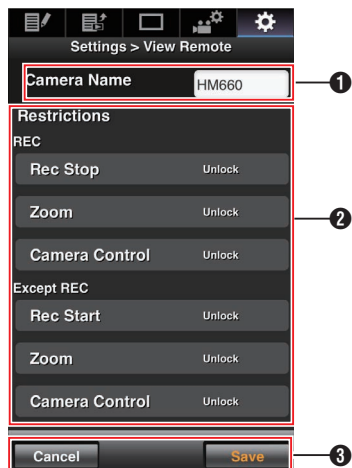

1 [Camera Name]

- Per impostare il nome che appare in alto a sinistra dello schermo di visualizzazione.
- Toccare l'area di inserimento del testo permette di visualizzare una tastiera software. Se si usa un PC, immettere le informazioni usando tastiera del PC.
- Toccando il tasto Go dopo aver terminato l'inserimento, la tastiera software sparisce.

2 [Restrictions]

Per impostare i pulsanti da disabilitare sullo schermo Visualizzazione mentre si è in modalità blocco.

- [REC]:
Per impostare se disabilitare il pulsante di arresto registrazione, l'uso dello zoom e il controllo della videocamera durante la registrazione. Toccare (o cliccare) ogni voce per cambiare tra [Unlock] e [Lock].
- [Except REC]:
Per impostare se disabilitare il pulsante di registrazione, l'uso dello zoom e il controllo della videocamera in una qualsiasi modalità diversa dalla modalità di registrazione. Toccare (o cliccare) ogni voce per cambiare tra [Unlock] e [Lock].

3 [Save]/[Cancel]

Toccare (o cliccare) [Save] per salvare le impostazioni.
Toccare (o cliccare) [Cancel] per fermare le impostazioni e ritornare allo schermo principale [Settings].

Modifica Connection Setup

È possibile cambiare le impostazioni per ognuna delle voci preimpostate nello schermo [Wizard] del registratore videocamera.

- Se tutte le voci non possono essere visualizzate in una singola pagina, scorrere la pagina verso il basso per visualizzare le voci rimanenti.
- Le voci che non possono essere modificate sono in grigio a seconda del tipo di adattatore connesso e della modalità di connessione.

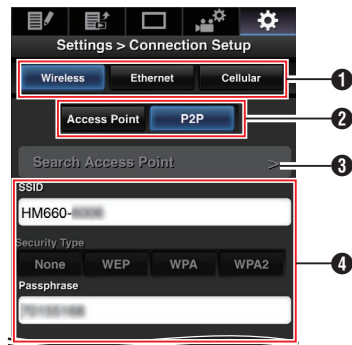

1 Tipo di adattatore connesso

2 Modalità della connessione LAN wireless

3 Pulsante [Search Access Point]

Toccare (o cliccare) per visualizzare una lista degli access point trovati.

L'access point selezionato al momento è indicato da un contrassegno a punto (•).

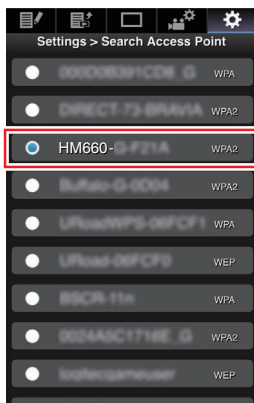

4 Impostazioni sullo schermo [Select Setup Type]

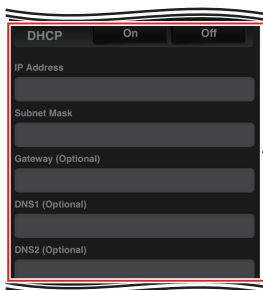

5 Impostazioni sullo schermo [IP Address Configuration] Quando viene selezionato “DHCP”, tutte le voci diventeranno grigie.

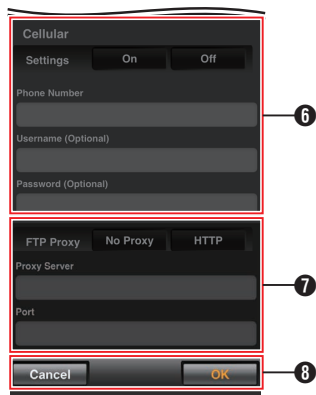

- 6 Impostazioni quando si usa l'adattatore di connessione cellulare
- 7 Impostazioni sullo schermo [Select FTP Proxy]
- 8 Pulsante [OK]/[Cancel]

Una volta completo il cambio di impostazioni, toccare (o cliccare) il pulsante [OK].
Sullo schermo di conferma, toccare (o cliccare) [Execute] per cambiare le impostazioni sul registratore videocamera e riavviare la rete.

Modifica impostazioni Metadata Server

È possibile apportare modifiche dirette al server FTP per importare i metadati impostati in [Main Menu] → [System] → [Network]/[Settings] → [Metadata Server], nonché il percorso del file da importare.

(☞ pag. 121 [Metadata Server])

Modifica impostazioni Clip Server

È possibile apportare modifiche dirette alle impostazioni del server e della directory specificate in [Main Menu] → [System] → [Network]/[Settings] → [Clip Server] per caricare i clip registrati nella scheda SD sul server FTP.

(☞ pag. 122 [Clip Server])

Modifica impostazioni Streaming

È possibile apportare modifiche dirette alle impostazioni specificate in [Main Menu] → [System] → [Network]/[Settings] → [Live Streaming Set], come le informazioni sulla destinazione di distribuzione.

(☞ pag. 118 [Live Streaming Set])

Gestione del file di impostazione della connessione di rete **660**

Il presente registratore videocamera permette di salvare le impostazioni della connessione di rete nell'unità di registrazione della videocamera dallo schermo Wizard.

Caricare un file di impostazioni di connessione salvato consente di riprodurre velocemente lo stato di connessione di rete appropriato.

Nota : _____

- Per salvare o caricare le impostazioni di connessione, andare in [Main Menu] → [System] → [Network]/[Settings] → [Connection Setup].
- Le operazioni seguenti possono essere eseguite sul menu [Connection Setup].
 - [Salvataggio del file di impostazione di connessione] (☞ pag. 169)
 - [Lettura del file di impostazione di connessione] (☞ pag. 170)
 - [Eliminazione delle impostazioni di connessione] (☞ pag. 170)

Numero di file di impostazione memorizzabili

Registratori videocamera : da [CAM1] a [CAM4]

Salvataggio del file di impostazione di connessione

- 1 Selezionare [Main Menu] → [System] → [Network]/[Settings] → [Connection Setup] e premere il tasto di impostazione (●).
- 2 Selezionare [Store] e premere il pulsante Imposta (●).

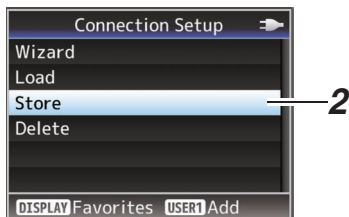

- 3 Selezionare il file appena salvato (o sovrascritto) mediante il pulsante a forma di croce (▲▼), quindi premere il pulsante Imposta (●).



4 Nome del file.

Immettere il nome secondario mediante la tastiera software.
(☞ pag. 92 [Immissione del testo con la tastiera software])

Nota :

- Quando si sovrascrive un file esistente, ne viene visualizzato il nome secondario.
- Selezionare [Cancel] e premere il pulsante Imposta (●) o premere il pulsante [CANCEL] per tornare alla schermata precedente.

- 5 Selezionare [Store] e premere il pulsante Imposta (●).



6 Salvare il file.

- Quando si sceglie di sovrascrivere appare una schermata di conferma. Selezionare [Overwrite] nello schermo di conferma, quindi premere il pulsante Imposta (●). Si avvia il salvataggio e appare "Storing..." sullo schermo.

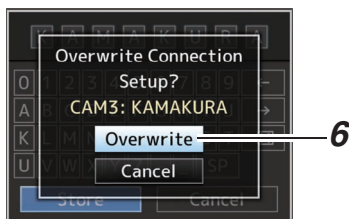

- Si avvia il salvataggio e appare "Storing..." sullo schermo quando il file viene salvato per la prima volta.

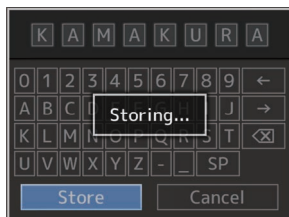

7 Il salvataggio è completato.

Una volta completato il salvataggio del file, appare "Complete" sullo schermo, quindi la schermata del menu si chiude automaticamente.

Lettura del file di impostazione di connessione

- 1 Selezionare [Main Menu] → [System] → [Network]/[Settings] → [Connection Setup] e premere il tasto di impostazione (●).
- 2 Selezionare [Load] e premere il pulsante Imposta (●).

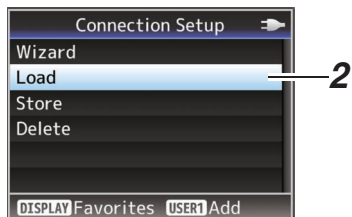

- 3 Selezionare il file da leggere mediante il pulsante a forma di croce (▲▼), quindi premere il pulsante Imposta (●).



- 4 Selezionare [Load] nello schermo di conferma, quindi premere il pulsante Imposta (●).
Si avvia il caricamento e appare "Loading..." sullo schermo.

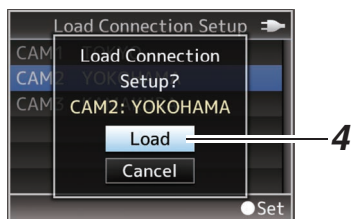

- 5 La lettura è completata.
Una volta completata la lettura del file, appare "Complete" sullo schermo, quindi lo schermo del menu si chiude automaticamente.

Eliminazione delle impostazioni di connessione

- 1 Selezionare [Main Menu] → [System] → [Network]/[Settings] → [Connection Setup] e premere il tasto di impostazione (●).
- 2 Selezionare [Delete] e premere il pulsante Imposta (●).

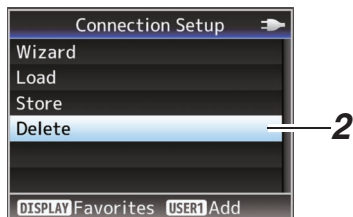

- 3 Selezionare il file da eliminare mediante il pulsante a forma di croce (▲▼), quindi premere il pulsante Imposta (●).



- 4 Selezionare [Delete] nello schermo di conferma, quindi premere il pulsante Imposta (●).
Si avvia l'eliminazione e appare "Deleting..." sullo schermo.



- 5 L'eliminazione è completata.
Una volta completata la cancellazione di un file, appare "Complete" sullo schermo.

Avvio dello streaming live

660

Grazie alla combinazione con il decoder set top box o con un'applicazione PC che supporta la funzione di streaming live, si possono eseguire lo streaming audio e video tramite la rete.

Formati supportati

Video

N. di scatti per Frame & Bit Rate	Resolution	Impostazione dei valori (●: valore predefinito)
60p, 60i, 30p	1920x1080	60i (12,0 M), ● 60i (8,0 M) (*1), 60i (5,0 M), 60i (3,0 M)
	1280x720	30p (8,0 M), 30p (5,0 M), 30p (3,0 M), 30p (1,5 M)
	720x480	60i (8,0 M), 60i (5,0 M), 60i (3,0 M), 60i (1,5 M), 60i (0,8 M), 60i (0,3 M)
	640x360	30p (3,0 M), 30p (1,5 M), 30p (0,8 M), 30p (0,3 M)
50p, 50i, 25p	1920x1080	50i (12,0 M), ● 50i (8,0 M) (*2), 50i (5,0 M), 50i (3,0 M)
	1280x720	25p (8,0 M), 25p (5,0 M), 25p (3,0 M), 25p (1,5 M)
	720x576	50i (8,0 M), 50i (5,0 M), 50i (3,0 M), 50i (1,5 M), 50i (0,8 M), 50i (0,3 M)
	640x360	25p (3,0 M), 25p (1,5 M), 25p (0,8 M), 25p (0,3 M)

*1 Valore predefinito per il modello U

*2 Valore predefinito per il modello E

Nota : _____

- Le impostazioni non possono essere modificate durante lo streaming live.
 - Si applicano le seguenti restrizioni a seconda dell'impostazione di [Main Menu] → [System] → [Network]/[Settings] → [Live Streaming Set] → [Type].
 - Un bit rate di codifica che superi 5,0 Mbps non può essere selezionato quando [Type] è impostato su "MPEG2-TS/RTP" o "RTSP/RTP".
 - Un bit rate di codifica che superi 5,0 Mbps non può essere selezionato quando [Type] è impostato su "ZIXI" e [Latency] è impostato su un valore diverso da "Low".
 - Un bit rate di codifica che superi 3,0 Mbps non può essere selezionato quando [Type] è impostato su "ZIXI" e [Latency] è impostato su "Low" o quando [Type] è impostato su "RTMP".
- (☞ pag. 119 [Type])
- A seconda del tipo di adattatore di rete utilizzato e di collegamento, le immagini e l'audio durante lo streaming live possono essere discontinui.

Audio

AAC

Protocolli supportati

MPEG2-TS/UDP
MPEG2-TS/TCP
MPEG2-TS/RTP
RTSP/RTP
ZIXI
RTMP

Impostazione della distribuzione

1 Impostare [Record Format] secondo la risoluzione e la frequenza fotogrammi del video da distribuire.

			Resolution impostabile durante lo streaming/N. di scatti			
			1920x1080	1280x720	720x480 720x576	640x360
Record Format/Resolution/ N. di scatti	1920x1080	60i,30p	60i	30p	60i	30p
		50i,25p	50i	25p	50i	25p
	1440x1080	60i	60i	30p	60i	30p
		50i	50i	25p	50i	25p
	1280x720	60p,30p	—	30p	60i	30p
		50p,25p	—	25p	50i	25p
	720x480*1	60i	—	—	60i	30p
	720x576*2	50i	—	—	50i	25p

*1 Per il modello U

*2 Per il modello E

Nota :

- Streaming live non può essere eseguito nei seguenti casi.
 - Quando [Main Menu] → [System] → [Record Set] → [Record Format] → [System] è impostato su “HD+SD” o “HD+Web”
 - Quando [Main Menu] → [System] → [Record Set] → [Record Format] → [A]Frame & Bit Rate è impostato su “24p”, “50p” o “60p” (“50p” e “60p” sono per la risoluzione da 1920x1080)

2 Impostare Resolution e Frame & Bit Rate per il video da distribuire.

Specificare le impostazioni in [Main Menu] → [System] → [Network]/[Settings] → [Live Streaming Set].

(☞ pag. 118 [Live Streaming Set])

3 Specificare il protocollo di distribuzione e le voci correlate.

Specificare il protocollo di distribuzione e le voci correlate in [Main Menu] → [System] → [Network]/[Settings] → [Live Streaming Set] → [Streaming Server].

(☞ pag. 119 [Streaming Server])

4 Selezionare il server per lo streaming live.

Selezionare il server di trasmissione in [Main Menu] → [System] → [Network]/[Settings] → [Live Streaming Set] → [Server].

Avvio di distribuzione

1 Eseguire l'impostazione necessaria per il decoder e l'applicazione per PC.

Per i dettagli sulle impostazioni, fare riferimento alle “ISTRUZIONI” dei rispettivi dispositivi e applicazioni.

Nota :

- Se viene rilevato un router NAT nel percorso di comunicazione tra la videocamera e il decoder, è richiesta la configurazione del port forwarding. Per i dettagli sulle impostazioni, fare riferimento alle “ISTRUZIONI” del router utilizzato.
- I seguenti parametri sono necessari quando ci si collega a questa videocamera utilizzando RTSP/RTP.
 - Numero porta: 554
 - ID Flusso: flusso
- Utilizzare quanto segue per accedere tramite URL.
 - rtsp://<indirizzo IP della videocamera>:554/flusso

2 Con la connessione di rete stabilita, impostare [Live Streaming] su “On”.

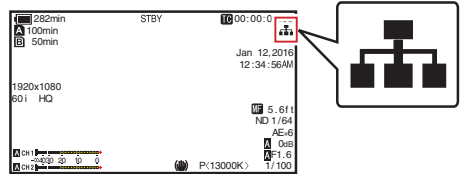

(☞ pag. 145 [Preparazione della connessione di rete 660])

- Impostare [Main Menu] → [System] → [Network]/[Settings] → [Live Streaming Set] → [Live Streaming] su “On”.
- Il simbolo della connessione di rete appare sulla schermata del display quando viene stabilita una connessione di rete.



Nota : _____

- È inoltre possibile assegnare “Live Streaming” a un pulsante utente.
(☞ pag. 34 [Assegnazione delle funzioni ai pulsanti utente])
- È possibile visualizzare lo stato di distribuzione sul monitor LCD.
(☞ pag. 131 [Contrassegno di streaming live 660])

Icona	Stato
 (rosso)	Distribuzione in corso (buona qualità della connessione) Lampeggia quando la distribuzione inizia o termina
 (rosso)	Distribuzione in corso (scarsa qualità della connessione)
 (Giallo)	In attesa di connessione (durante RTSP/ RTP) o connessione fallita

- Quando l'icona  appare, è possibile visualizzare i dettagli dell'errore sulla schermata [Network] della schermata di stato.

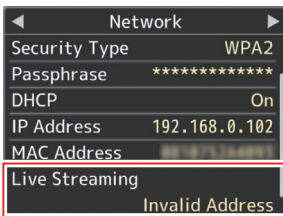

—Causa dell'errore

(☞ pag. 177 [Elenco dei display di errore relativi allo streaming live 660])

Avvertenza : _____

- Lo streaming può essere temporaneamente interrotto 24 ore dopo aver avviato il processo.

Impostazione della matrice FEC

Per impostare la quantità di sovraccarico di FEC (Forward Error Correction) per la configurazione di SMPTE2022-1.

- 1 Selezionare da [Main Menu] ➔ [System] ➔ [Network]/[Settings] ➔ [Live Streaming Set] ➔ [Streaming Server] ➔ [Server1] a [Server4] ➔ [FEC Matrix], quindi premere il pulsante Imposta.

Appare la schermata di regolazione FEC.

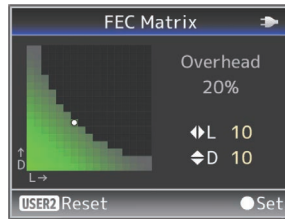

2 Regolare i valori L e D.

Utilizzare i pulsanti ◀▶ per regolare il valore L e i pulsanti ▲▼ per regolare il valore D.

La quantità di sovraccarico FEC cambia quando i valori L e D vengono modificati.

Per ripristinare i valori L e D ai valori predefiniti, premere il pulsante [OIS/2].

Nota : _____

- Campo di impostazione
 - $4 \leq L \leq 20$ (Valore predefinito: L = 10)
 - $4 \leq D \leq 20$ (Valore predefinito: D = 10)
 - $L \times D \leq 100$ (Valore predefinito: LxD = 10x10)

3 Premere il pulsante Imposta (●).

Lo schermo torna alla schermata di impostazione del server di streaming.

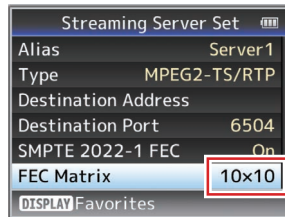

Nota : _____

- Aumentare la quantità di sovraccarico FEC aumenta la resilienza per perdita di pacchetti, ma viene utilizzata una maggiore larghezza di banda della rete.
- Anche con la stessa quantità di sovraccarico, aumentare il valore L aumenterà la resilienza per la perdita di pacchetti (perdita di pacchetti continua).

Messaggi di errore e azioni

Le visualizzazioni di avvertenza sulla schermata del monitor LCD e del mirino, l'indicazione delle spie del conteggio e il segnale di avvertenza, sono le seguenti a seconda dello stato dell'errore.

Nota :

- Questo registratore videocamera utilizza un microfono. Interferenze provenienti da sorgenti esterne possono impedirne il funzionamento corretto. Se questo si verifica, spegnere e riaccendere l'alimentazione del registratore videocamera.

Messaggio di errore	Stato	Azione
Turn Power Off Turn Back On Later	<p>Errore di sistema.</p> <p>* Viene emesso il segnale di avvertenza e la spia del conteggio lampeggia due volte al secondo.</p>	<p>Spegnere l'alimentazione e riaccenderla.</p> <p>Se l'errore persiste, contattare il rivenditore locale.</p>
Fan Stop Detected Please Turn P.Off	<ul style="list-style-type: none"> • La ventola si è fermata. • L'alimentazione si spegne automaticamente dopo circa 1 secondo. 	<p>Contattare i rivenditori presenti nella propria zona.</p>
Fan Maintenance Required	<p>Il tempo d'uso della ventola ha superato le 9.000 ore.</p>	<p>Controllare la ventola e sostituire di conseguenza. Per ulteriori dettagli, contattare i rivenditori presenti nella propria zona.</p> <p>Nota :</p> <ul style="list-style-type: none"> • È possibile controllare il tempo di utilizzo della ventola nel menu [System] ⇒ [System Information] ⇒ [Fan Hour]. (☞ pag. 113 [Fan Hour])
Getting Overheated. Please Turn Power Off.	<ul style="list-style-type: none"> • La batteria ha superato la temperatura specificata. • L'alimentazione si spegne automaticamente dopo circa 15 secondo. 	<ul style="list-style-type: none"> • Attendere che la temperatura scenda o sostituire la batteria. • Se l'errore persiste, contattare il rivenditore locale.
Rec Inhibited	<p>Il pulsante [REC] viene premuto quando è impostato l'interruttore di protezione dalla scrittura della scheda SD.</p>	<p>Disattivare l'interruttore di protezione dalla scrittura della scheda SD o inserire una scheda SD registrabile. (☞ pag. 35 [Scheda SD])</p>
Lost Media Info *	<ul style="list-style-type: none"> • La scheda è stata rimossa mentre la registrazione era in corso. • La scheda è stata rimossa mentre la formattazione era in corso. • La scheda è stata rimossa mentre il ripristino era in corso. • La scheda è stata rimossa durante l'aggiunta del contrassegno OK. • La scheda è stata rimossa durante la scrittura del file di impostazione. • La scheda è stata rimossa durante l'eliminazione di un clip. (*: A, B) 	<p>Ripristinare la scheda con questo registratore videocamera. (☞ pag. 38 [Ripristino della scheda SD])</p>

Messaggio di errore	Stato	Azione
Record Format Incorrect	<ul style="list-style-type: none"> Il formato video del file per la Revisione clip è diverso dall'impostazione [A]Resolution) e [A]Frame & Bit Rate) corrente. 	Impostare [A]Resolution) e [A]Frame & Bit Rate) correttamente. (☞ pag. 114 [A]Resolution 660, Resolution 620) (☞ pag. 114 [A]Frame & Bit Rate 660, Frame & Bit Rate 620)
Media Full	<ul style="list-style-type: none"> Il pulsante [REC] viene premuto quando i supporti in uso non hanno spazio rimanente. Lo spazio rimanente è esaurito durante la registrazione. 	Sostituire la scheda SD con una nuova.
No Clips	Nessun clip visualizzabile trovato sulla scheda per la funzione Revisione clip.	Inserire una scheda SD che contenga clip che possono essere rivisti. (☞ pag. 35 [Scheda SD]) (☞ pag. 70 [Visione immediata dei clip registrati (Revisione clip)])
No Media	Il pulsante [REC] viene premuto quando non è inserita alcuna scheda SD.	Inserire una Scheda SD. (☞ pag. 35 [Scheda SD])
No Media	Nessuna scheda SD trovata in modalità Multimediale o quando è visualizzato lo schermo delle miniature.	Inserire una Scheda SD. (☞ pag. 35 [Scheda SD])
No Clips	Nessun clip trovato sulla scheda SD inserita in modalità Multimediale o quando è visualizzato lo schermo delle miniature.	Inserire una scheda SD che contenga clip riproducibili. (☞ pag. 35 [Scheda SD]) (☞ pag. 81 [Riproduzione dei clip registrati])
12h Continuation Record	Il tempo di registrazione continua in modalità AVCHD supera le 12 ore e la registrazione si ferma automaticamente.	Per continuare la registrazione premere nuovamente il pulsante [REC].

Elenco degli errori di trasferimento FTP 660

Se il caricamento di un clip registrato o il download del file si setup dei metadati (formato XML) non viene completato con successo, verranno visualizzati i seguenti errori.

Messaggio di errore	Stato	Azione
Timeout.	Il trasferimento è stato interrotto a causa dello scadere del tempo causato da una trasmissione di rete o da un'interruzione del server.	<ul style="list-style-type: none"> Eseguire di nuovo. Usare un server differente.
Media Was Removed.	La scheda SD è stata rimossa mentre il trasferimento FTP era in corso.	Inserire la scheda SD e eseguire di nuovo il trasferimento FTP.
Adapter Was Removed.	Il dispositivo di rete USB è stata rimosso mentre il trasferimento FTP era in corso.	Collegare il dispositivo di rete USB.
Cannot Connect to Server.	Impossibile connettersi al server FTP.	Regolare le impostazioni Server e Port per [Metadata Server] o [Clip Server]. (☞ pag. 121 [Metadata Server]) (☞ pag. 122 [Clip Server])

Messaggio di errore	Stato	Azione
Access Denied.	L'accesso è negato.	Regolare le impostazioni Server e Port per [Metadata Server] o [Clip Server]. (pag. 121 [Metadata Server]) (pag. 122 [Clip Server])
Invalid Username or Password.	Autenticazione per il login al server FTP fallita.	Regolare le impostazioni Username e Password per [Metadata Server] o [Clip Server]. (pag. 121 [Metadata Server]) (pag. 122 [Clip Server])
Invalid Path Was Requested.	Il percorso specificato per il server FTP non è corretto.	Regolare le impostazioni [Clip Server] e [Dir. Path] per [Metadata Server] o [File Path]. (pag. 121 [Metadata Server]) (pag. 122 [Clip Server])
Server Error.	È presente un'operazione inaspettata del server FTP.	Eseguire di nuovo. Usare un server differente.
Invalid Request.	È stata eseguita una richiesta sbagliata per il server FTP.	Eseguire di nuovo.
Invalid Data Size.	Dimensioni dati non valide, come per esempio metadati pianificati che eccedono i 4 KB.	Regolare i metadati pianificati salvati in [Metadata Server]. (pag. 155 [Planning Metadata])
Invalid Data Format.	Il formato XML dei metadati pianificati non è valido.	Regolare i metadati pianificati salvati in [Metadata Server]. (pag. 155 [Planning Metadata])
Transfer Error.	Trasferimento fallito a causa di blocco di comunicazione.	Eseguire di nuovo.
Invalid URL.	Il percorso è stato ritenuto invalido dal server FTP.	Regolare le impostazioni Server e Port per [Metadata Server] o [Clip Server]. (pag. 121 [Metadata Server]) (pag. 122 [Clip Server])
Media Access Error.	Lettura/scrittura della scheda SD fallita mentre il trasferimento FTP era in corso.	Inserire un'altra scheda SD.
Internal Error.	Si è verificato un errore interno mentre il trasferimento FTP era in corso.	Regolare le impostazioni e eseguire di nuovo.
Other Error.	Si è verificato un errore sconosciuto o altri errori mentre il trasferimento FTP era in corso.	Regolare le impostazioni e eseguire di nuovo.
Media Read Error.	Lettura della scheda SD fallita mentre il trasferimento FTP era in corso.	Inserire un'altra scheda SD.

Elenco dei display di errore relativi allo streaming live 660

I seguenti messaggi di errore sono visualizzati quando l'impostazione dello streaming live non è corretta o quando la connessione viene persa durante lo streaming live.

Messaggio di errore	Stato	Azione
Invalid Address	<ul style="list-style-type: none">Il formato di indirizzo IP non è corretto.Il nome del dominio non può essere convertito in un indirizzo IP.	<ul style="list-style-type: none">Inserire correttamente l'indirizzo IP o il nome host della destinazione. (☞ pag. 172 [Impostazione della distribuzione])
Multicast Is Not Supported	È stato impostato un indirizzo IP multicast.	Utilizzare un indirizzo IP che non sia un indirizzo multicast.
Cannot Connect to Receiver	Impossibile stabilire una connessione con TCP.	<ul style="list-style-type: none">Assicurarsi che il dispositivo del destinatario sia impostato su TCP.Impostare Type su "MPEG2-TS/UDP". (☞ pag. 172 [Impostazione della distribuzione])
TCP Disconnected	Connessione TCP persa.	Controllare e assicurarsi che non ci siano anomalie nel decoder o nel dispositivo e nei cavi di connessione di rete, quindi stabilire nuovamente la connessione.
Not Enough Bandwidth	<ul style="list-style-type: none">L'ampiezza di banda di comunicazione è inferiore alla velocità bit media.L'ampiezza di banda di rete è insufficiente e i pacchetti vengono ignorati.	<ul style="list-style-type: none">Abbassare la qualità di risoluzione/immagine del video da distribuire.Considerare il passaggio all'utilizzo di una rete stabile, come ad esempio una LAN cablata.
Connection Timeout	Time-out per connessione via ZIXI.	Impostare [Destination Address] e [Destination Port] correttamente. (☞ pag. 172 [Impostazione della distribuzione])
Authorization Failed	Autenticazione di connessione via ZIXI fallita.	Impostare [Stream ID] e [Password] correttamente. (☞ pag. 172 [Impostazione della distribuzione])
Connection Error	Connessione tramite "ZIXI" o "RTMP" non riuscita.	Verificare se è collegata una videocamera diversa con uno stesso flusso ID. <ul style="list-style-type: none">Impostare [Destination URL] e [Stream Key] correttamente. (☞ pag. 119 [Destination URL]) (☞ pag. 119 [Stream Key])
Disconnected	Connessione "ZIXI" o "RTMP" persa.	Controllare che non ci siano anomalie con il dispositivo di connessione alla rete, cavi ecc. e tentare di ripristinare la connessione.

Lampeggio della spia tally

La spia del conteggio iniziano a lampeggiare quando lo spazio rimanente sulla scheda SD si sta esaurendo durante la registrazione o quando l'autonomia della batteria si sta esaurendo.

Modalità di lampeggiamento	Autonomia della batteria/Spazio della scheda SD rimanente
Lampeggia lentamente (una volta ogni secondo)	<ul style="list-style-type: none">La batteria è scaricaIl tempo di registrazione rimanente sulla scheda SD è inferiore a 3 minuti (durante la registrazione)Quando si è verificato un malfunzionamento durante lo streaming live 660
Lampeggia velocemente (2 volte al secondo)	<ul style="list-style-type: none">L'autonomia rimanente della batteria è quasi zeroIl tempo di registrazione rimanente sulla scheda SD è pari a zero (durante la registrazione)Errore sul registratore videocamera

Segnale di avvertenza

- Il segnale di avvertenza viene emesso dall'altoparlante di controllo e dal terminale [🔊] quando il livello della batteria è basso.
- Il segnale di avvertenza viene emesso quando si verifica un errore nel registratore videocamera.

Nota :

- È possibile specificare se attivare il segnale di avvertenza, nonché impostare il volume in [A/V Set] → [Audio Set] → [Alarm Level].
(📖 pag. 111 [Alarm Level])

Risoluzione dei problemi

Sintomo	Azione
L'alimentazione non si accende.	<ul style="list-style-type: none"> • Verificare che l'adattatore CA sia collegato correttamente. • Verificare che la batteria sia carica. • Non riaccendere l'alimentazione immediatamente dopo averla spenta. Accertarsi di attendere almeno 5 secondi prima di riaccendere l'alimentazione.
Impossibile avviare la registrazione.	<ul style="list-style-type: none"> • Verificare che il blocco del pulsante trigger/di registrazione sul manico sia attivo. • Verificare che l'interruttore di protezione dalla scrittura della scheda SD non sia impostato. Accertarsi che l'interruttore di protezione dalla scrittura sia disattivato. (📖 pag. 35 [Interruttore di protezione dalla scrittura sulla scheda SD]) • Verificare che il registratore videocamera sia impostato sulla modalità Videocamera. Utilizzare il pulsante di selezione [MODE] per commutare in modalità Videocamera. (📖 pag. 14 [Modalità di funzionamento]) • La scheda SD inserita è compatibile con il formato di registrazione? (📖 pag. 42 [Selezione di un formato video]) • (📖 pag. 117 [4GB File Spanning(SDXC)])
L'immagine della videocamera non viene emessa sulla schermata del monitor LCD e del mirino.	<ul style="list-style-type: none"> • Verificare che il registratore videocamera sia impostato sulla modalità Videocamera. Utilizzare il pulsante di selezione [MODE] per commutare in modalità Videocamera. (📖 pag. 14 [Modalità di funzionamento])
La riproduzione non si avvia dopo aver selezionato una miniatura di un clip e aver premuto il pulsante Imposta (●).	<ul style="list-style-type: none"> • Verificare se il clip selezionato è riproducibile. La riproduzione non è possibile se il clip ha un'impostazione di formato video diversa.
Nessun suono durante la riproduzione.	<ul style="list-style-type: none"> • Verificare se il clip attualmente in riproduzione è stato registrato in modalità Registrazione fotogrammi variabili. (📖 pag. 80 [Registrazione fotogrammi variabili])
Le immagini sulla schermata del monitor LCD e del mirino appaiono scure o sfocate.	<ul style="list-style-type: none"> • Regolare la luminosità del monitor LCD e del mirino. • Verificare se l'interruttore [ND FILTER] è impostato su "1/64". • Verificare l'iride. • Verificare se la velocità dell'otturatore è impostata a un valore troppo alto. • Verificare se la quantità di picco è troppo bassa. Utilizzare il pulsante [PEAKING +/-] per regolare il contorno dello schermo del monitor LCD e del mirino. (📖 pag. 32 [Regolazione del monitor LCD]) • (📖 pag. 33 [Regolazione del mirino])
La manopola di regolazione del livello di registrazione [CH1/CH2] non funziona.	<ul style="list-style-type: none"> • Verificare se l'interruttore [CH1/CH2 AUTO/MANUAL] è impostato su "AUTO". • Verificare se l'interruttore [FULL AUTO] è impostato su "ON". Verificare che l'interruttore [FULL AUTO] è impostato su "ON" e [A/V Set] → [Audio Set] → [Audio On FULL AUTO] è impostato su "Auto". (📖 pag. 111 [Audio On FULL AUTO])
La scheda SD non può essere inizializzata (formattata).	<ul style="list-style-type: none"> • Verificare che l'interruttore di protezione dalla scrittura della scheda SD non sia impostato. Accertarsi che l'interruttore di protezione dalla scrittura sia disattivato. (📖 pag. 35 [Interruttore di protezione dalla scrittura sulla scheda SD])
L'allarme batteria appare anche dopo aver installato una batteria carica.	<ul style="list-style-type: none"> • Verificare che la batteria non sia troppo vecchia.

Sintomo	Azione
Non appaiono né il codice temporale né il bit dell'utente.	<ul style="list-style-type: none"> Anche in modalità Videocamera o Multimediale, il codice temporale e il bit dell'utente potrebbe non essere visualizzato in funzione del tipo di visualizzazione. [LCD/VF] → [Display Settings] → [TC/UB] è impostato su "Off"? Per visualizzare il codice temporale o il bit utente, impostarlo su "TC" o "UB". (☞ pag. 107 [TC/UB])
La data e l'ora non vengono visualizzate.	<ul style="list-style-type: none"> La data e l'ora vengono visualizzate solo sulle schermate Visualizzazione 1 e Visualizzazione 2 in modalità Videocamera (durante la ripresa). (☞ pag. 127 [Schermata di visualizzazione in modalità Videocamera]) Verificare che [System] → [Record Set] → [Time Stamp] sia impostato su "On". Per visualizzare la data e l'ora, impostarlo su "Off". (☞ pag. 117 [Time Stamp])
Visualizzazione non corretta sul mirino.	<ul style="list-style-type: none"> Verificare che il monitor LCD usato con [LCD/VF] → [LCD + VF] sia impostato su "Off". (☞ pag. 104 [LCD + VF])
Il tempo di registrazione effettivo è più breve del tempo stimato.	<ul style="list-style-type: none"> Il tempo registrabile può essere più breve a seconda delle condizioni di ripresa o del soggetto.
I due registratori videocamera non sono sincronizzati anche se i codici temporali sono stati sincronizzati. (Il sul dispositivo Slave non è visualizzato.)	<ul style="list-style-type: none"> L'interruttore [TC IN/OUT] è impostato correttamente? (☞ pag. 66 [Sincronizzazione del Codice temporale con un'altra videocamera]) Impostare [System] → [Record Set] → [Record Format] → [A]Frame & Bit Rate] in modo che i due registratori videocamera abbiano la stessa velocità dei fotogrammi. (☞ pag. 114 [A]Frame & Bit Rate 660 , Frame & Bit Rate 620])
Non si può connettere alla LAN wireless. 660	<ul style="list-style-type: none"> Controllare la modalità di connessione e il metodo di impostazione ([SSID] e [Passphrase] in casi diversi da WPS). (☞ pag. 146 [Connessione tramite rete LAN wireless]) Anche se Passphrase è sbagliato, "Completed the Setup Wizard. Please Input the Passphrase into Your Device." può apparire nell'impostare il browser a seconda del tipo di criptaggio. Regolare di nuovo [Passphrase].
Lo schermo di Visualizzazione remota diventa nero. Lo schermo tremola. Lo schermo si blocca. Non può effettuare operazioni remote. 660	<ul style="list-style-type: none"> Il percorso di rete è intasato. Aspettare per qualche istante prima di aggiornare (ricaricare) il browser web.
I clip non possono essere caricati sul server FTP. 660	<ul style="list-style-type: none"> Regolare le impostazioni [Clip Server]. (☞ pag. 122 [Clip Server]) La dimensione massima dei clip registrati è di 64 GB. Se nelle impostazioni del server FTP è impostato un limite di dimensione del file, impostare tale limite al di sopra dei 64 GB. Eseguire le azioni necessarie descritte in "[Elenco degli errori di trasferimento FTP 660]" (☞ pag. 175)".
La LAN wireless non è connessa. 660	<ul style="list-style-type: none"> La LAN wireless potrebbe non essere connessa a seconda dell'ambiente. Cambiare l'uso dell'ambiente. Connettersi tramite rete LAN cablata. (☞ pag. 148 [Connessione tramite rete LAN cablata])
Il segnale GPS non può essere ricevuto. 660	<ul style="list-style-type: none"> La ricezione del segnale dai satelliti GPS può essere bloccata da edifici o alberi. Effettuare il posizionamento preferibilmente in una posizione non bloccata e con una chiara visibilità.
La posizione non è accurata. 660	<ul style="list-style-type: none"> L'errore di precisione può raggiungere i 100 metri se il segnale GPS è debole o viene riflesso dagli edifici circostanti.
Le immagini e l'audio durante lo streaming live sono discontinui. 660	<ul style="list-style-type: none"> A seconda del tipo di adattatore di rete utilizzato e di collegamento, lo streaming potrebbe non essere possibile con la codifica del bit rate specificata. Ridurre la codifica del bit rate.

Dati tecnici

Generale

Voce	Descrizione
Alimentazione	CC 12 V
Consumo energetico	Circa 12 W 660 Circa 11 W 620 (Durante la registrazione con le impostazioni predefinite di fabbrica utilizzando il mirino.)
Peso	Circa 2,5 kg (con batteria) 660 Circa 2,4 kg (con batteria) 620
Temperatura di esercizio concessa	da 0 °C a 40 °C
Umidità di esercizio ammissibile	da 30 %RH a 80 %RH
Temperatura di immagazzinamento ammissibile	da -20 °C a 50 °C
Dimensioni (L x A x P)	177,5 mm x 197 mm x 415,5 mm

Sezione terminali

Voce	Descrizione
Terminale uscita [HD/SD SDI] (480i o 576i: convertito; 720p/1080i: audio incorporato), BNC (non bilanciato)	
HD-SDI	Conforme a SMPTE ST292
SD-SDI	Conforme a SMPTE ST259
Terminale di uscita [HDMI] (tipo A)	Compatibile con V 1.4
Terminale [INPUT1/INPUT2]	
[MIC]	-50 dBu, 3 kΩ, XLR (bilanciato), uscita +48 V (fornitura di alimentazione fantasma)
[LINE]	+4 dBu, 10 kΩ, XLR (sbilanciato)
Terminale [AUX]	-22 dBu, 10 kΩ, mini jack stereo da 3,5 mm (non bilanciato)
Terminale [AV]	Mini jack da 3,5 mm a 4 pin
Segnale video	1,0 V (p-p)
Segnale audio	-8 dBu (durante il livello di ingresso di riferimento), 1 kΩ (sbilanciato)
Terminale [Ⓜ]	Mini-jack da 3,5 mm (stereo)
Terminale [REMOTE]	Mini-jack da 2,5 mm (stereo)
Terminale [🔌]	
[DEVICE]	Tipo mini USB-B, USB 2.0, solo funzione slave (classe memoria di massa)
[HOST] 660	USB-Tipo A, USB2.0, con la sola funzione di connessione di rete

Voce	Descrizione
Terminale [TC]	
[IN]	da 1,0 V (p-p) a 4,0 V (p-p), impedenza alta
[OUT]	2,0 ± 1,0 V (p-p) impedenza bassa

Sezione obiettivo

Voce	Descrizione
Lente	Fujinon F1.6, 23x, f = da 4,1 mm a 94,3 mm (conversione 35 mm: da 29 mm a 667 mm)
Diametro del filtro	Φ72 mm

Sezione videocamera

Voce	Descrizione
Dispositivo di acquisizione immagini	CMOS progressivo da 1/3 di pollice
Prisma di separazione dei colori	F1.6, prisma di separazione 3 colori
Sistema di sincronizzazione	Sincronizzazione interna (SSG incorporato)
Filtro ottico	OFF, 1/4, 1/16, 1/64
Guadagno	-6dB, -3dB, 0dB, 3dB, 6dB, 9dB, 12dB, 15dB, 18dB, 21dB, 24dB, Lolux (30dB, 36dB), AGC
Otturatore elettronico	da 1/4 a 1/10000, EEI
Variable Frame Rate	2/30-60/30fps, 2/25-50/25fps, 2/24-60/24fps
Monitor LCD	LCD da 3,5 pollici, 16:9, 920K pixel
Mirino	LCOS da 0,45 pollici, 1,22M pixel (852 x 480 x 3)

Sezione memoria

Voce	Descrizione
Supporti compatibili	SDHC/SDXC
Alloggiamenti	x 2

Video/Audio

Voce	Descrizione
Tempo di registrazione	circa 25 minuti (Scheda SD 8 GB, 35 Mbps, modo VBR)
Modalità HD (MOV/MP4/MXF: MPEG-2) 660 (MOV/MP4: MPEG-2) 620	
Formato file di registrazione video	Formato file QuickTime (per Final Cut Pro)/formato file MP4/ formato file MXF 660 Formato file QuickTime (per Final Cut Pro)/formato file MP4 620
Video	
Modalità HQ	MPEG-2 Long GOP VBR, 35 Mbps (Max) MP@HL, 1920x1080/59,94i, 29,97p, 23,98p, 50i, 25p 1440x1080/59,94i, 50i 1280x720/59,94p, 29,97p, 23,98p, 50p, 25p
Modalità SP	MPEG-2 Long GOP CBR, 18,3 Mbps MP@HL (720p)/25 Mbps MP@H14 (1080i) 1440x1080/59,94i, 50i 1280x720/59,94p, 50p
Audio	LPCM 2ch, 48 kHz/16 Bit
Modalità HD (AVCHD)	
Formato file di registrazione video	Formato file AVCHD
Video	
Modalità HQ	MPEG-4 AVC/H.264, 28 Mbps (Max) 1920x1080/59,94p, 50p MPEG-4 AVC/H.264, 24 Mbps (Max) 1920x1080/59,94i, 50i
Modalità SP	MPEG-4 AVC/H.264, 18 Mbps (Max) 1920x1080/59,94i, 50i
Modalità LP	MPEG-4 AVC/H.264, 9 Mbps 1440x1080/59,94i, 50i
Modalità EP	MPEG-4 AVC/H.264, 5 Mbps 1440x1080/59,94i, 50i
Audio	Dolby Digital 2ch, 48 kHz/16 Bit, 256 kbps

Voce	Descrizione
Modalità HD (MOV: H.264)	
Formato file di registrazione video	Formato del file QuickTime
Video	
Modalità XHQ	MPEG-4 AVC/H.264, 50 Mbps (Max) 1920x1080/59,94p, 59,94i, 29,97p, 23,98p, 50p, 50i, 25p
Modalità UHQ	MPEG-4 AVC/H.264, 35 Mbps (Max) 1920x1080/59,94i, 29,97p, 23,98p, 50i, 25p
Audio	LPCM 2ch, 48 kHz/16 Bit
modalità SD (MOV: H.264)	
Formato file di registrazione video	Formato del file QuickTime
Video	MPEG-4 AVC/H.264, 8 Mbps 720x480/59,94i (solo modello U) 720x576/50i (solo modello E)
Audio	LPCM 2ch, 48 kHz/16 Bit
Modalità Web (MOV: H.264) 660	
Formato file di registrazione video	Formato del file QuickTime
Video	
Modalità HQ	MPEG-4 AVC/H.264, 3 Mbps 960x540/29,97p, 23,98p, 25p
Modalità LP	MPEG-4 AVC/H.264, 1,2 Mbps 480x270/29,97p, 23,98p, 25p
Audio	μ-law 2ch, 16 kHz
Modalità Streaming 660	1920x1080/59,94i, 50i Audio AAC 128 k 12/8/5/3 Mbps 1280x720/29,97p, 25p Audio AAC 128 k 8/5/3/1,5 Mbps 720x480/59,94i 720x576/50i Audio AAC 128 k/64 k/32 k 8/5/3/1,5/0,8/0,3 Mbps 640x360/29,97p, 25p Audio AAC 32 k 3/1,5/0,8/0,3 Mbps

Accessori

Accessori	
Scheda di garanzia (solo modello U)	1
INSTRUCTIONS (BASIC)	1
Disco documenti e software	1
Alimentatore CA	1
Cavo di alimentazione (Modello U: 1, modello E: 2)	
Batteria	1
Conchiglia per oculare grande	1

Disegno del contorno dimensionale (Unità: mm)

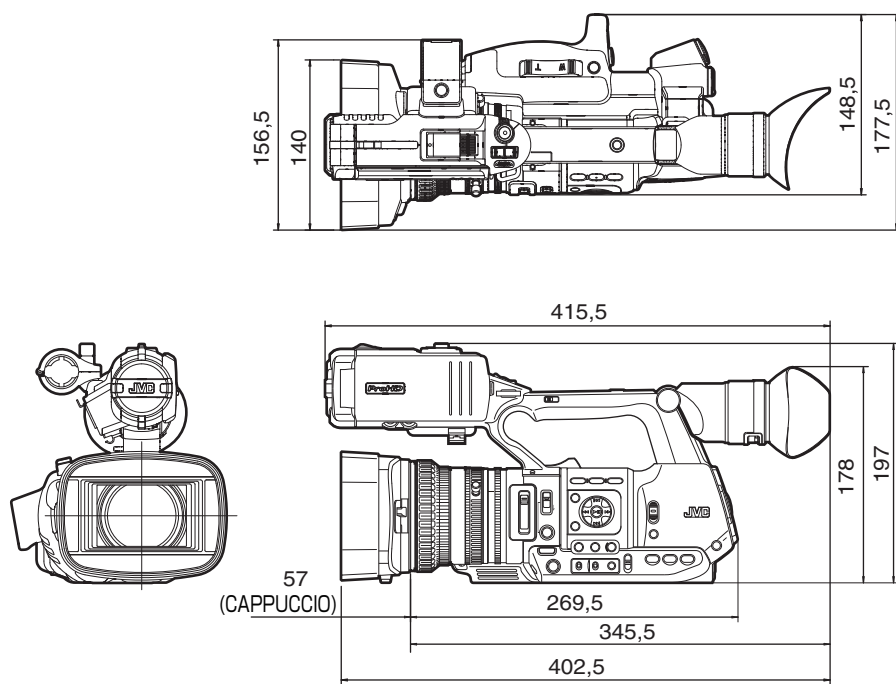

* Le caratteristiche tecniche e l'aspetto di questo prodotto sono soggetti a cambiamenti, al fine di migliorare l'apparecchio, senza preavviso.

Indice

A	Access point	146	Menu	90, 91, 93	
	Adattatore connessione cellulare	148	Menu preferiti	123	
	Alimentatore CA	25, 26	Messa a fuoco allargata	47	
	Alimentazione	26, 27	Messa a fuoco automatica a pressione	46	
	Assistenza focalizzazione	47	Messa a fuoco automatica a un tocco	46	
	Avvertenza	31, 178	Messaggio di errore	56, 174	
	Azione	83	Metadati	149, 155	
B	Backup Rec	74	Miniature (schermata dettagliata)	83	
	Barra dei colori	136	Miniature (schermata standard)	81	
	Batteria	11, 24	Mirino	13, 26, 30, 33	
	Bit dell'utente	62	Modalità di Modifica remota	15, 31	
	Browser Web	154, 158, 166	Modalità multimediale	15, 30, 132	
C	Codice temporale	62, 63, 66	Modalità USB	15, 31, 141	
	Commutazione modalità Otturatore	52	Modalità Videocamera	15, 30, 127	
	Commutazione velocità otturatore	52	Monitor esterno	142	
	Computer	141	Monitor LCD	13, 26, 30, 32	
	Conchiglia per oculare	23	N	Nome del clip	39, 82
	Contrassegno OK	86	P	P2P	147
	Coperchio della lente	24		Pre registrazione	76
	Cuffia	61, 144		Pulsante utente	34
D	Dual Rec	72	R	Registrazione a intervalli	79
E	Eliminazione dei clip	85		Registrazione continua clip	76
F	File di impostazione di connessione	168		Registrazione fotogrammi	78
	File di installazione	138		Registrazione fotogrammi variabili	80
	File Immagine	138		Regolazione della luminosità	49
	Filtro ND	54		Regolazione guadagno	51
	Focalizzazione	45		Regolazione iride	50
	Forma a zebra	67		Rete	130, 145
	Formato	43		Rete ambiente operativo	145
	Formato del file	42		Rete LAN cablata	148
	Formato video	42		Revisione clip	70
	Formattazione (inizializzazione) delle schede SD	37		Rilevamento volti	48
	Funzione Dettaglio pelle	136		Ripresa	41
	Funzione di regolazione del bilanciamento del bianco	55		Ripristino della scheda SD	38
G	Generatore codice temporale	63		Riproduzione codice temporale	84
	GPS	12, 70, 128		Risoluzione	42
I	Impostazione di data/ora	29	S	Scheda SD/SDHC/SDXC	12, 35
	Impostazione qualità dell'immagine	58		Schermata di stato	31, 135
	Impostazioni iniziali	28		Schermata di visualizzazione	30, 127, 132
L	LAN wireless	146		Schermata miniature	81
M	Matrice colori	137		SDI	108, 142
	Matrice FEC	120, 173		Selezione di clip multipli	87
				Server FTP	83, 149, 151
				Spegnimento automatico	27

	Spia del conteggio	34, 177
	Spot meter	68
	Stabilizzazione dell'immagine	59
	Streaming live	171
T	Taglio	89
	Tastiera software	92
	Telecomando cablato	144
	Tempo di carica	25
	Tempo di funzionamento continuo	25
	Tempo registrabile	35
	Trig taglio clip (divisione clip)	71
V	Vernice bianca	57
	Visualizzazione area di sicurezza	136
	Visualizzazione contrassegno	136
	Visualizzazione remota	162
Z	Zoom	44
	Zoom preimpostato (browser)	163
	Zoom preimpostato (videocamera)	45

GY-HM660U/GY-HM660E / GY-HM620U/GY-HM620E
HD MEMORY CARD CAMERA RECORDER

JVC