

JVC

한국어
中文

KD-X241 / KD-X141

디지털 미디어 리시버

사용 설명서

數位多媒體播放接收機

使用說明書

JVCKENWOOD Corporation



PANDORA[®]



목차

사용 전	2
기본	3
시작합니다	4
1 데모 취소	
2 시계와 날짜 설정	
3 기본 설정	
라디오	5
USB/iPod/ANDROID	7
Pandora® (KD-X241의 경우)	9
(호주와 뉴질랜드 모델에만 적용됩니다)	
iHeartRadio® (KD-X241의 경우)	10
AUX	11
오디오 설정	11
디스플레이 설정	13
참조 사항	14
유지 보수	
자세한 정보	
문제 해결	16
설치/연결	17
제품 사양	20

사용 전

중요

- 올바른 사용을 확보하려면, 이 제품을 사용하기 전에 이 설명서를 잘 읽어주십시오. 이 설명서를 사용자가 읽고 경고와 주의 사항을 준수하는 것은 특히 중요합니다.
- 앞으로 참고를 위해 안전하고 찾기 쉬운 장소에 설명서를 잘 보관하십시오.

▲ 경고

- **안전 운전**에 방해가 되는 그 어떤 기능도 사용하지 마십시오.
- **배터리를 삼키지 마십시오. 화학적 화상의 위험이 있습니다.**
이 제품과 함께 제공된 리모컨에는 코인/버튼 셀 배터리가 포함되어 있습니다. 코인/버튼 셀 배터리를 삼키면 2시간 이내로 심각한 내부 화상을 입어 사망에 이를 수 있습니다. 새 배터리와 다 쓴 배터리는 아이들의 손에 닿지 않는 장소에 보관하십시오. 배터리 보관함이 안전하게 닫히지 않는 경우 제품 사용을 중단하고 아이들의 손이 닿지 않는 장소에 보관하십시오. 배터리를 삼켰거나 체내로 유입되었다고 판단되는 경우 즉시 의사의 진료를 받으십시오.

▲ 주의

음량 설정:

- 사고를 예방하기 위해 자동차 밖의 소리가 들릴 정도로 볼륨을 조정하십시오.
- 갑작스러운 출력 레벨 증가로 인한 스피커 손상을 방지하기 위해 이러한 디지털 소스를 재생하려는 경우에는 먼저 볼륨을 줄이십시오.

일반 사항:

- 안전 운전에 방해될 때에는 외부 장치를 사용하지 마십시오.
- 중요한 데이터를 모두 백업하십시오. 저장된 데이터 손실에 대해 당사는 그 어떤 책임도 지지 않습니다.
- 합선을 방지하기 위해 금속성 물체(동전 혹은 금속성 도구 등)를 기기 안에 넣거나 두지 마십시오.

리모콘 (RM-RK52):

- 리모콘을 대시보드와 같이 뜨거운 곳에 놔두지 마십시오.
- 잘못 놔둘 경우, 리튬 배터리가 폭발할 위험이 있습니다. 같거나 비슷한 종류의 배터리만 사용하십시오.
- 배터리팩이나 배터리를 직사 광선, 화염과 같은 과도한 열에 노출시키지 마십시오.

이 설명서를 읽는 방법

- KD-X241 전면부에 있는 버튼을 사용하여 작동하는 방법을 주로 설명했습니다.
- 영어 표시는 설명 용도로 사용됩니다. 메뉴에서 표시 언어를 선택할 수 있습니다. (→ 5)
- [XX] 은(는) 선택된 항목을 나타냅니다.
- (→ XX) 는 해당 페이지를 참조해야 한다는 의미입니다.

기본

전면부

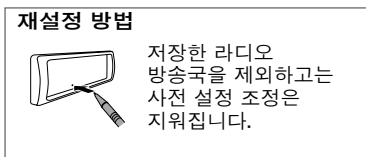
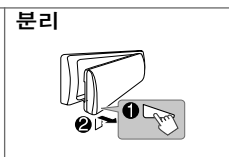
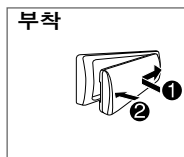
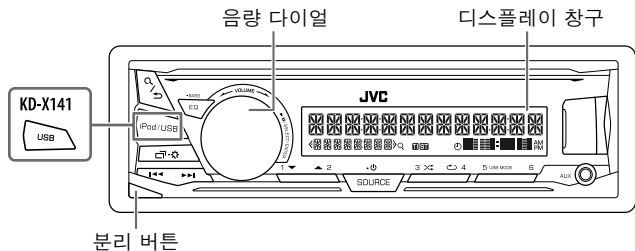

리모콘 (RM-RK52)

원격 센서 (밝은 햇빛에 노출하지 마십시오.)

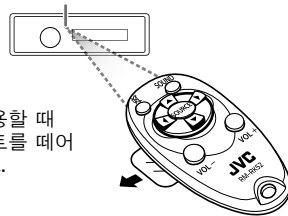

처음 사용할 때 절연 시트를 떼어 내십시오.

연결 대상
전원을 켭니다

전면부에서 작동
SOURCE-을 누릅니다.
• 전원을 끄려면 계속 누릅니다.

리모콘에서 작동
(없음)

음량을 조정합니다

음량을 다이얼을 돌립니다.

음소거를 하거나 재생을 일시 정지하려면 음량 다이얼을 누릅니다.
• 취소하려면 다시 누릅니다.

VOL + 또는 **VOL -**을(를) 누릅니다.
• 음량을 15까지 지속적으로 증가하려면 **VOL +**를 길게 누릅니다.

음소거를 하거나 재생을 일시 정지하려면 **⏻**을(를) 누릅니다.
• 취소하려면 다시 누릅니다.

음원 선택

• **SOURCE**-을(를) 반복해서 누릅니다.
• **SOURCE**-을(를) 누른 후, 2초 이내에 음량 다이얼을 돌립니다.

SOURCE을(를) 반복해서 누릅니다.

디스플레이 정보 변경

⏻을(를) 반복해서 누릅니다. (↔ 15)

(없음)



시작합니다

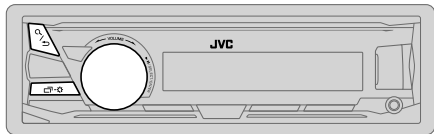

1 데모 취소

전원을 켜를 때 (또는 기기를 사전 설정한 후), 디스플레이에 보인니다: "CANCEL DEMO" → "PRESS" → "VOLUME KNOB"

- 1 음량 다이얼을 누릅니다.
[YES]가 선택되면 초기 설정됩니다.
- 2 음량 다이얼을 다시 누릅니다.
"DEMO OFF" 라고 표시됩니다.

2 시계와 날짜 설정

- 1 **↻**를 길게 누릅니다.
- 2 [CLOCK]을(를) 선택하려면 음량 다이얼을 돌린 뒤 누릅니다.
시계를 조정하려면
- 3 [CLOCK ADJUST]을(를) 선택하려면 음량 다이얼을 돌린 뒤 누릅니다.
- 4 설정하려면 음량 다이얼을 돌린 뒤, 다이얼을 누릅니다.
시 → 분
- 5 [CLOCK FORMAT]을(를) 선택하려면 음량 다이얼을 돌린 뒤 누릅니다.
- 6 [12H] 또는 [24H]을(를) 선택하려면 음량 다이얼을 돌린 뒤 누릅니다.

날짜를 설정하려면

- 7 [DATE SET]을(를) 선택하려면 음량 다이얼을 돌린 뒤 누릅니다.
- 8 설정하려면 음량 다이얼을 돌린 뒤, 다이얼을 누릅니다.
일 → 월 → 년
- 9 **↻**를 눌러서 종료하십시오.

이전 설정 항목으로 돌아가려면, **↻**를 누릅니다.

3 기본 설정

- 1 **↻**를 길게 누릅니다.
- 2 음량 다이얼을 돌려서 항목을 선택한 다음 (아래의 표 참고), 다이얼을 누릅니다.
- 3 원하는 항목이 선택되거나 활성화될 때까지 단계 2를 반복합니다.
- 4 **↻**를 눌러서 종료하십시오.

이전 설정 항목으로 돌아가려면, **↻**를 누릅니다.

기본: **XX**

SYSTEM	
KEY BEEP	ON: 키음을 활성화합니다. ; OFF: 비활성화합니다.
SOURCE SELECT	
AM SRC*	ON: 음원 선택에서 AM을 활성화합니다. ; OFF: 비활성화합니다. (→ 5)
SW1 SRC*	ON: 음원 선택에서 SW1을 활성화합니다. ; OFF: 비활성화합니다. (→ 5)
SW2 SRC*	ON: 음원 선택에서 SW2을 활성화합니다. ; OFF: 비활성화합니다. (→ 5)
PANDORA SRC*	(KD-X241의 경우) ON: 음원 선택에서 PANDORA을 활성화합니다. ; OFF: 비활성화합니다. (→ 9)
IHEART SRC*	(KD-X241의 경우) ON: 음원 선택에서 IHEARTRADIO을 활성화합니다. ; OFF: 비활성화합니다. (→ 10)
BUILT-IN AUX*	ON: 음원 선택에서 AUX을 활성화합니다. ; OFF: 비활성화합니다. (→ 11)
F/W UPDATE	
UPDATE SYSTEM	
F/W UP xxxxx	YES: 펌웨어 업그레이드를 시작합니다. ; NO: 취소. (업그레이드는 활성화되지 않습니다.) 자세한 내용은 펌웨어 업데이트를 참조하십시오. < http://www.jvc.net/cs/car/ >.

* 해당 음원이 선택되었을 때는 표시되지 않습니다.

시작합니다

CLOCK	
TIME SYNC	ON: 시각은 FM 라디오 데이터 시스템 신호의 클락 타임 (CT) 데이터에 의해 자동으로 설정됩니다. ; OFF: 취소.
CLOCK DISPLAY	ON: 전원이 꺼져 있을 때에도 화면에 시계가 표시됩니다. ; OFF: 취소.
ENGLISH	해당하는 경우, 메뉴와 음악 정보를 위해 표시 언어를 선택합니다.
ESPANOL	기본은 ENGLISH 로 선택되어 있습니다.

라디오

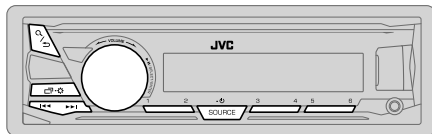

FM 스테레오 대역의 수신 신호가 충분한 경우 “ST” 표시가 켜집니다.

방송국을 검색합니다

- 1 **SOURCE** 버튼을 반복해서 눌러 FM, AM, SW1 또는 SW2를 선택합니다.
- 2 방송국을 자동으로 검색하려면 **◀◀/▶▶** (또는 리모컨의 **◀/▶**)를 누릅니다. (또는)
“M”이 깜박일 때까지 **◀◀/▶▶** (또는 리모컨의 **◀/▶**)를 길게 누른 다음, 방송국을 수동으로 검색하기 위해 반복적으로 누릅니다.

메모리에서 설정하기

FM의 경우 최대 18개, AM/SW1/SW2의 경우 최대 6개의 방송국을 저장할 수 있습니다.

■ 방송국 저장

방송을 청취하는 도중에...

번호 버튼(1~6) 중 하나를 길게 누릅니다.

(또는)

- 1 “PRESET MODE”가 깜박일 때까지 음량 다이얼을 계속 누릅니다.
- 2 사전 설정 번호를 선택을 하려면 음량 다이얼을 돌린 뒤 누릅니다.
사전 설정 번호가 깜박이고 “MEMORY”가 나타납니다.

■ 저장된 방송국 선택

번호 버튼(1~6) 중 하나를 누릅니다.

(또는)

- 1 **Q/↵**를 누릅니다.
- 2 사전 설정 번호를 선택을 하려면 음량 다이얼을 돌린 뒤 누릅니다.

라디오

기타 설정

- 1 **☺** 버튼을 길게 누릅니다.
- 2 음량 다이얼을 돌려서 항목을 선택한 다음 (아래의 표 참고), 다이얼을 누릅니다.
- 3 원하는 항목이 선택되거나/활성화될 때까지 단계 2을 반복하거나 선택된 항목에서 정해진 지시를 따르십시오.
- 4 **☺** 버튼을 눌러서 종료하십시오.

이전 설정 항목으로 돌아가려면, **Q** / **↵**을 누릅니다.

기본: **XX**

TUNER SETTING

RADIO TIMER	<p>현재 음원과 상관 없이 특정 시간에 라디오가 켜집니다.</p> <ol style="list-style-type: none"> 1 ONCE/DAILY/WEEKLY/OFF: 타이머가 켜지는 빈도수를 선택합니다. 2 FM/AM/SW1/SW2: 대역을 선택합니다. 3 01 ~ 18 (FM)/ 01 ~ 06 (AM/SW1/SW2): 사전 설정 방송국을 선택합니다. 4 작동 날짜*1 및 시간을 설정합니다. 완료되면 "☺"에 불이 들어옵니다. <p>다음의 경우, 라디오 타이머가 작동하지 않습니다.</p> <ul style="list-style-type: none"> • 기기가 꺼져 있습니다. • AM/SW1/SW2 라디오 타이머가 선택된 뒤, [SOURCE SELECT]에 있는 [AM SRC]/[SW1 SRC]/[SW2 SRC]이 [OFF]로 선택되어 있습니다. (→4)
SSM	<p>SSM 01~06/SSM 07~12/SSM 13~18: FM의 경우, 방송국이 최대 18개까지 자동으로 사전 설정됩니다. 처음 6개 방송국이 저장되면 "SSM"의 깜빡임이 중단됩니다. 그 뒤 12개 방송국을 저장하려면 SSM 07~12/SSM 13~18을 선택합니다.</p>
LOCAL SEEK	<p>ON: 수신이 양호한 AM/SW1/SW2 방송국만 검색합니다. ; OFF: 취소.</p> <ul style="list-style-type: none"> • 만들어진 설정은 선택한 음원/방송국에서만 적용할 수 있습니다. 음원/방송국을 변경하면, 다시 설정해야 합니다.

IF BAND	<p>AUTO: 튜너 감도를 증가하여 근접한 FM 방송국 사이의 잡음을 감소합니다. (스테레오 효과가 사라질 수 있습니다.); WIDE: 인접한 FM 방송국의 잡음 영향을 받기 쉽지만, 음질이 저하되지 않고 스테레오 효과도 유지합니다.</p>
MONO SET	<p>ON: FM 수신 감도는 향상되지만 스테레오 효과가 사라집니다. ; OFF: 취소.</p>
NEWS SET*2	<p>ON: 사용 가능한 경우, 기기는 일시적으로 뉴스 프로그램으로 전환합니다. ; OFF: 취소.</p>
REGIONAL*2	<p>ON: "AF" 컨트롤을 사용하는 특정 지역에서만 다른 방송국으로 전환합니다. ; OFF: 취소.</p>
AF SET*2	<p>ON: 현재의 수신이 약하면 더 좋은 수신을 위해 라디오 데이터 시스템 네트워크에서 같은 프로그램을 방송하는 다른 방송을 자동으로 검색합니다. ; OFF: 취소.</p>
TI*2	<p>ON: 사용 가능한 경우, 기기는 일시적으로 교통정보로 전환됩니다. ("TI"가 점등); OFF: 취소.</p>
PTY SEARCH*2	<p>PTY 코드를 선택합니다. (아래 참조) 선택한 것과 같은 PTY 코드의 프로그램을 방송하는 방송국이 있으면, 해당 방송이 켜집니다.</p>

*1 단계 1에서 [ONCE] 또는 [WEEKLY]로 선택되었을 때만 선택할 수 있습니다.

*2 FM 음원만 가능.

PTY 코드

NEWS, AFFAIRS, INFO, SPORT, EDUCATE, DRAMA, CULTURE, SCIENCE, VARIED, POP M (음악), ROCK M (음악), EASY M (음악), LIGHT M (음악), CLASSICS, OTHER M (음악), WEATHER, FINANCE, CHILDREN, SOCIAL, RELIGION, PHONE IN, TRAVEL, LEISURE, JAZZ, COUNTRY, NATION M (음악), OLDIES, FOLK M (음악), DOCUMENT

USB/iPod/ANDROID

재생을 시작합니다

음원이 자동으로 변경되고, 재생이 시작됩니다.

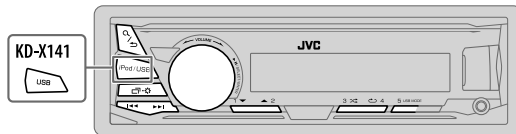
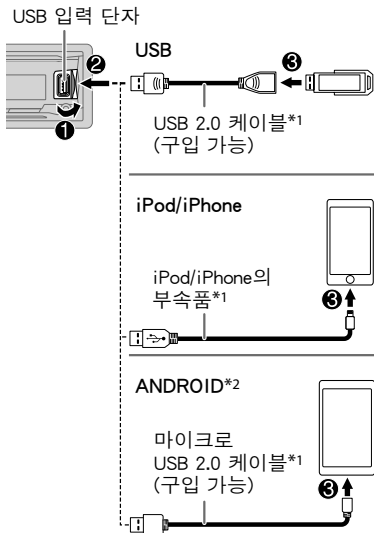

선택할 수 있는 소스:

KD-X241: USB/iPod/ANDROID

KD-X141: USB/ANDROID

• 직접 USB/iPod/ANDROID 소스를 선택하려면, **iPod/USB** 또는 **USB**를 누릅니다.

연결 대상	전면부에서 작동	리모콘에서 작동
뒤로 감기/빨리 감기*3	◀◀/▶▶를 길게 누릅니다.	◀/▶를 길게 누릅니다.
파일 선택	◀◀/▶▶를 누릅니다.	◀/▶를 누릅니다.
폴더 선택*4	2 ▲/1 ▼를 누릅니다.	▲/▼를 누릅니다.
반복 재생*5	4 ↺을(를) 반복해서 누릅니다. TRACK REPEAT/FOLDER REPEAT/ALL REPEAT ONE REPEAT/ALL REPEAT/REPEAT OFF	: MP3/WMA/WAV/FLAC 파일 : iPod 또는 ANDROID
임의 재생*5	3 ↻을(를) 반복해서 누릅니다. FOLDER RANDOM/ALL RANDOM/RANDOM OFF SONG RANDOM/ALL RANDOM/RANDOM OFF	: MP3/WMA/WAV/FLAC 파일 : iPod 또는 ANDROID

*1 사용하지 않을 때는 차 안에 케이블을 두지 마십시오.

*2 안드로이드 장치를 연결하면, " Press [VIEW] to install JVC MUSIC PLAY APP " 가 보입니다. 애플리케이션 설치 지침을 따르십시오. 연결하기 전에 안드로이드 장치에 JVC MUSIC PLAY 애플리케이션의 최신 버전을 설치할 수도 있습니다. 추가 정보는 <<http://www.jvc.net/cs/car/>>를 참조하십시오.

*3 ANDROID의 경우: [AUTO MODE]로 선택되었을 때만 적용됩니다. (→ 8)

*4 MP3/WMA/WAV/FLAC 파일만 해당합니다. iPod/ANDROID는 작동하지 않습니다.

*5 iPod/ANDROID의 경우: [HEAD MODE]/[AUTO MODE]로 선택되었을 때만 적용됩니다. (→ 8)

제어 모드 선택

iPod 음원에서, 반복적으로 **5 USB MODE**를 누릅니다.

HEAD MODE: 이 기기로 iPod를 제어합니다.

IPHONE MODE: iPod 자체를 사용하여 iPod를 제어합니다. 그러나 이 기기에서 재생/일시 정지 또는 파일 건너뛰기를 할 수 있습니다.

ANDROID 음원에서, 반복적으로 **5 USB MODE**를 누릅니다.

AUTO MODE: Android 장치에 설치된 JVC MUSIC PLAY 애플리케이션을 통해 이 기기에서 Android 장치를 제어합니다.

AUDIO MODE: Android 장치에 설치된 다른 미디어 플레이어 애플리케이션을 통해 Android 장치 자체를 사용하여 Android 장치를 제어합니다. 그러나 이 기기에서 재생/일시 정지 또는 파일 건너뛰기를 할 수 있습니다.

뮤직 드라이브 선택

USB 음원에서, 반복적으로 **5 USB MODE**를 누릅니다.

다음 드라이브에 저장된 노래가 재생됩니다.

- 선택된 스마트폰의 내부 또는 외부 메모리 (대용량 저장 장치).
- 여러 개의 드라이브 장치 중에 선택된 드라이브.

폴더/목록에서 파일 선택하기

iPod/ANDROID의 경우, [HEAD MODE]/[AUTO MODE]로 선택되었을 때만 적용됩니다.

- 1 **Q/↵**를 누릅니다.
- 2 **폴더/목록을 선택하려면 음량 다이얼을 돌린 뒤, 다이얼을 누릅니다.**
- 3 **파일을 선택하려면 음량 다이얼을 돌린 뒤, 다이얼을 누릅니다.**

빠른 검색 (USB와 ANDROID 소스만 적용됩니다)

많은 파일이 있을 때에 신속하게 파일을 검색할 수 있습니다. 목록을 빠르게 찾으려면 음량 다이얼을 빠르게 돌립니다.

알파벳 검색 (iPod와 ANDROID 소스만 적용됩니다)

첫 번째 문자에 따라 파일을 검색할 수 있습니다.

iPod 소스인 경우

원하는 문자를 선택하려면 신속하게 음량 다이얼을 돌리거나 **2▲/1▼**(를) 누릅니다 (A~Z, 0~9, OTHERS).

- 첫 번째 문자가 A~Z, 0~9가 아니면 " OTHERS " 를 선택하십시오.

ANDROID 소스인 경우

1 2▲/1▼를 눌러서 문자 검색으로 들어갑니다.

2 음량 다이얼을 돌려 원하는 캐릭터를 선택합니다.

^A^ : 대문자 (A ~ Z)

A : 소문자 (a ~ z)

-0- : 번호 (0 ~ 9)

-OTHERS- : A~Z, 0~9 이외의 문자

3 음량 다이얼을 눌러서 검색을 시작합니다.

- 이전 설정 항목으로 돌아가려면, **Q/↵**을 누릅니다.
- 취소하려면, **Q/↵**(를) 누릅니다.

Pandora® (KD-X241의 경우) (호주와 뉴질랜드 모델에만 적용됩니다)

준비:

장치 (iPhone/iPod touch)에 판도라 애플리케이션의 최신 버전을 설치한 뒤에, 계정을 만들고 판도라에 로그인합니다.

- [ON]에서 [PANDORA SRC]에 대한 [SOURCE SELECT]을(를) 선택합니다. (→ 4)

청취 시작하기

- 1 장치에서 판도라 애플리케이션을 시작합니다.
- 2 USB 입력 단자에 장치를 연결합니다.

USB 입력 단자

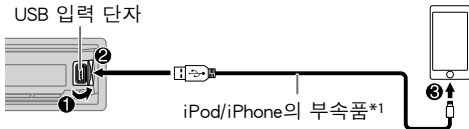

- 3 **SOURCE**-을 반복해서 눌러 PANDORA를 선택합니다. 자동으로 방송이 시작됩니다.

연결 대상	전면부에서 작동	리모콘에서 작동
재생/일시 정지	음량 다이얼을 누릅니다.	⏮ 을 누릅니다.
트랙 건너뛰기	▶▶를 누릅니다.	▶를 누릅니다.
추천 또는 반대*2	2 ▲/1 ▼를 누릅니다.	▲/▼를 누릅니다.

*1 사용하지 않을 때는 차 안에 케이블을 두지 마십시오.

*2 반대를 선택하면, 현재 트랙을 건너뜁니다.

새로운 방송국을 만들고 저장하기

- 1 **Q/⏮**를 누릅니다.
- 2 **[NEW STATION]**을(를) 선택하려면 음량 다이얼을 돌린 뒤 누릅니다.
- 3 **[FROM TRACK]** 또는 **[FROM ARTIST]**을(를) 선택하려면 음량 다이얼을 돌린 뒤 누릅니다.

새로운 방송국은 현재 노래나 아티스트를 기반으로 만들어집니다.

- 4 저장하려면 숫자 버튼(3, 4, 5 또는 6) 중 하나를 계속 누릅니다. 저장된 방송국을 선택하려면: 번호 버튼(3, 4, 5 또는 6) 중 하나를 누릅니다.

등록된 방송국 검색

- 1 **Q/⏮**를 누릅니다.
- 2 음량 다이얼을 돌려서 항목을 선택한 다음, 다이얼을 누릅니다. **[BY DATE]**: 등록 날짜에 따라 검색합니다 **[A-Z]**: 알파벳 순으로 검색합니다
- 3 원하는 방송을 선택하려면 음량 다이얼을 돌리고, 다이얼을 누릅니다.

취소하려면, **Q/⏮**을(를) 누릅니다.

현재 노래 정보를 북마크

음량 다이얼을 계속 누릅니다.

“BOOKMARKED”가 나타나고, 장치에 정보가 저장됩니다.

- 북마크는 이 기기에는 불가능하고 판도라 계정에서 가능합니다.

준비:

장치 (iPhone/iPod touch)에 JVC 애플리케이션용의 iHeart Link 최신 버전을 설치한 뒤에, 계정을 만들고 iHeartRadio에 로그인 합니다.

• [ON]에서 [IHEART SRC]에 대한 [SOURCE SELECT]을(를) 선택합니다. (→ 4)

청취 시작하기

- 1 장치에서 iHeart Link 애플리케이션을 시작합니다.
- 2 USB 입력 단자에 장치를 연결합니다.

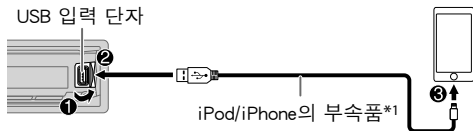

- 3 **SOURCE** 버튼을 반복해서 눌러 IHEARTRADIO를 선택합니다.
자동으로 방송이 시작됩니다.

연결 대상	전면부에서 작동	리모콘에서 작동
재생/일시 정지	음량 다이얼을 누릅니다.	▶ 를 누릅니다.
사용자 지정 방송국 트랙 건너뛰기	▶▶를 누릅니다.	▶를 누릅니다.
사용자 지정 방송국 추천 또는 반대*2	2 ▲ / 1 ▼를 누릅니다.	▲ / ▼를 누릅니다.
새로운/사용자 지정 방송국 만들기	음량 다이얼을 계속 누릅니다.	(없음)
라이브 방송을 위한 선호 방송국 추가	3를 누릅니다.	(없음)
라이브 방송을 스캔	4를 누릅니다.	(없음)

*1 사용하지 않을 때는 차 안에 케이블을 두지 마십시오.

*2 반대를 선택하면, 현재 트랙을 건너뛸니다.

방송국을 검색합니다

- 1 Q/↵를 누릅니다.
- 2 카테고리를 선택하려면 음량 다이얼을 돌린 뒤 누릅니다.
- 3 원하는 방송을 선택하려면 음량 다이얼을 돌리고, 다이얼을 누릅니다.
도시 목록이 나타나면, 알파벳 순으로 도시를 검색할 수 있습니다.

취소하려면, Q/↵을(를) 누릅니다.

알파벳 순으로 도시 건너뛰기

도시 목록을 검색하는 동안 나타나면...

- 1 음량 다이얼을 빠르게 돌려서 문자 검색으로 들어갑니다.
첫 번째 문자 (A~Z)에 따라 목록을 빠르게 검색할 수 있습니다.
- 2 검색할 문자를 선택하려면 2 ▲ / 1 ▼를 누르거나 음량 다이얼을 돌립니다.
- 3 음량 다이얼을 눌러서 검색을 시작합니다.
취소하려면, Q/↵을(를) 누릅니다.

휴대용 오디오 플레이어 사용

- 1 휴대용 오디오 플레이어(구입 가능)에 연결합니다.

3.5mm 스테레오 미니 플러그와 “L” 형태의 커넥터(구입 가능)

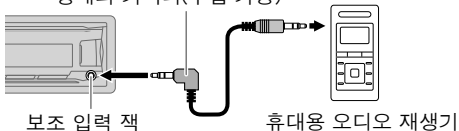

- 2 [ON]에서 [BUILT-IN AUX]에 대한 [SOURCE SELECT]을(를) 선택합니다.
(→ 4)
- 3 **SOURCE**-을(를) 반복해서 눌러 AUX를 선택합니다.
- 4 휴대용 오디오 플레이어의 전원을 켜면 재생이 시작됩니다.



최적의 오디오 출력을 위해 3코어 플러그 헤드 스테레오 미니 플러그를 사용하십시오.

오디오 설정

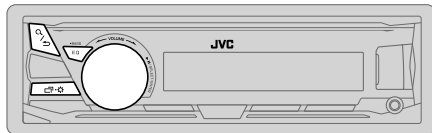

사전 설정된 이퀄라이저 선택

EQ-BASS을(를) 반복해서 누릅니다.
(또는)

EQ-BASS을(를) 누른 후, 5초 이내에 음량 다이얼을 돌립니다.

사전 설정된 이퀄라이저:

FLAT (기본), **DRVN 3**, **DRVN 2**, **DRVN 1**, **HARD ROCK**, **HIP HOP**, **JAZZ**, **POP**, **R&B**, **TALK**, **USER**, **VOCAL BOOST**, **BASS BOOST**, **CLASSICAL**, **DANCE**

- 드라이브 이퀄라이저는 (**DRVN 3/DRVN 2/DRVN 1**) 자동차 외부에서 들리는 소음 또는 타이어의 주행 소음을 줄이기 위해 오디오 신호의 특정 주파수를 높입니다.

자체 사운드 설정 저장하기

- 1 **EQ-BASS**을 길게 눌러서 **EASY EQ** 설정으로 들어갑니다.
 - 2 음량 다이얼을 돌려서 항목을 선택한 다음, 다이얼을 누릅니다.
설정을 위해 [**EASY EQ**] (→ 12)를 참조하고 그 결과는 [**USER**]에 저장됩니다.
- 이전 설정 항목으로 돌아가려면, **Q**/**↵**을 누릅니다.
 - 나가려면 **EQ-BASS**을(를) 누릅니다.

기타 설정

- 1 **EQ-BASS**을 길게 누릅니다.
 - 2 음량 다이얼을 돌려서 항목을 선택한 다음 (→ 12), 다이얼을 누릅니다.
 - 3 원하는 항목이 선택되거나/활성화될 때까지 단계 2을 반복하거나 선택된 항목에서 정해진 지시를 따르십시오.
 - 4 **EQ-BASS**을 눌러서 종료하십시오.
- 이전 설정 항목으로 돌아가려면, **Q**/**↵**을 누릅니다.

오디오 설정

기본: **XX**

EQ SETTING	
PRESET EQ	음악 장르에 맞는 사전 설정 이퀄라이저를 선택합니다. • [EASY EQ] 또는 [PRO EQ]에서 만든 설정을 사용하려면 [USER]를 선택합니다. FLAT/DRVN 3/DRVN 2/DRVN 1/HARD ROCK/HIP HOP/JAZZ/POP/R&B/TALK/USER/VOCAL BOOST/BASS BOOST/CLASSICAL/DANCE
EASY EQ	자체 사운드 설정을 조정합니다. • 설정은 [USER]에 저장됩니다. • 만든 설정은 [PRO EQ]의 현재 설정에 영향을 줄 수 있습니다. SUB.W SP*1*2: 00 ~ +06 (기본: 03) SUB.W*1*3: -08 ~ +08 (기본: 00) BASS: LVL-06 ~ LVL+06 (기본: LVL 00) MID: LVL-06 ~ LVL+06 (기본: LVL 00) TRE: LVL-06 ~ LVL+06 (기본: LVL 00)
PRO EQ	1 BASS/MIDDLE/TREBLE: 사운드 톤을 선택합니다. 2 선택한 사운드 톤의 사운드 요소를 조정합니다. • 설정은 [USER]에 저장됩니다. • 만든 설정은 [EASY EQ]의 현재 설정에 영향을 줄 수 있습니다. BASS 주파수: 60HZ/80HZ/100HZ/200HZ (기본: 80HZ) 레벨: LVL-06 ~ LVL+06 (기본: LVL 00) Q: Q1.0/Q1.25/Q1.5/Q2.0 (기본: Q1.0) MIDDLE 주파수: 0.5KHZ/1.0KHZ/1.5KHZ/2.5KHZ (기본: 1.0KHZ) 레벨: LVL-06 ~ LVL+06 (기본: LVL 00) Q: Q0.75/Q1.0/Q1.25 (기본: Q1.25) TREBLE 주파수: 10.0KHZ/12.5KHZ/15.0KHZ/17.5KHZ (기본: 10.0KHZ) 레벨: LVL-06 ~ LVL+06 (기본: LVL 00) Q: Q FIX (기본: Q FIX)
AUDIO CONTROL	
BASS BOOST	LEVEL +01 ~ LEVEL +05 (LEVEL +01): 원하는 베이스 부스트 레벨을 선택합니다. ; OFF: 취소.
LOUDNESS	LEVEL 01/LEVEL 02: 낮은 음량 레벨에서 낮은 주파수 또는 높은 주파수를 올려 밸런스가 좋은 음향을 만들어냅니다. ; OFF: 취소.

SUB.W LEVEL*1	SPK-OUT*2 SUB.W 00 ~ SUB.W +06 (SUB.W +03): 스피커 리드로 연결된 서브우퍼의 출력 레벨을 조정합니다. (↔ 19)
	PRE-OUT*3 SUB.W -08 ~ SUB.W +08 (SUB.W 00): 외부 앰프를 통해 라인아웃 단자 (REAR/SW)에 연결된 서브우퍼의 출력 레벨을 조정합니다. (↔ 19)
SUBWOOFER SET*3	ON: 서브우퍼 출력을 켭니다. ; OFF: 취소.
SUBWOOFER LPF*1	FRQ THROUGH: 모든 신호가 서브우퍼로 전송됩니다. ; FRQ 55HZ/FRQ 85HZ/FRQ 120HZ: 55 Hz/85 Hz/120 Hz 보다 낮은 주파수의 오디오 신호가 서브우퍼로 전송됩니다.
SUB.W PHASE*1*4	REVERSE (180°)/NORMAL (0°): 최적의 성능을 위해 스피커 출력에 따라 서브우퍼 출력의 위상을 선택합니다.
FADER	POSITION R06 ~ POSITION F06 (POSITION 00): 전면 스피커와 후면 스피커의 출력 밸런스를 조정합니다.
BALANCE*5	POSITION L06 ~ POSITION R06 (POSITION 00): 왼쪽 스피커와 오른쪽 스피커의 출력 밸런스를 조정합니다.
VOLUME ADJUST	LEVEL -15 ~ LEVEL +06 (LEVEL 00): (FM 음량 레벨과 비교하여) 각 소스의 초기 음량 레벨을 사전 설정합니다. 조정하기 전에 조정할 소스를 선택합니다. (FM을 선택하면 "VOL ADJ FIX"가 나타남니다.)
AMP GAIN	LOW POWER: 최대 음량 레벨을 25으로 제한합니다. (스피커의 손상을 방지하기 위해 각 스피커의 최대 출력이 50W 이하일 경우 선택합니다.) ; HIGH POWER: 최대 음량 레벨은 35입니다.

- *1 [SUBWOOFER SET]가[ON]로 설정되었을 경우에만 디스플레이합니다.
- *2 [SPK/PRE OUT]가[SUB.W/SUB.W]로 설정되었을 경우에만 디스플레이합니다. (↔ 13)
- *3 [SPK/PRE OUT]가[REAR/SUB.W] 또는 [SUB.W/SUB.W]로 설정되었을 경우에만 디스플레이합니다. (↔ 13)
- *4 [SUBWOOFER LPF]에서 [FRQ THROUGH] 이외의 설정이 선택되었을 때만 선택할 수 있습니다.
- *5 본 조정은 서브우퍼 출력에 작용하지 못합니다.

오디오 설정

D.T.EXPANDER (Digital Track Expander)	ON: 고대역 영역의 보강과 오디오 데이터 압축으로 손실된 파형의 라이즈 타임을 복원하여, 사실적인 사운드를 생성합니다. ; OFF: 취소.
SPK/PRE OUT	스피커 연결 방법에 따라 원하는 출력을 얻으려면 적절한 설정을 선택합니다. (→ 스피커 출력 설정)

스피커 출력 설정

스피커 연결 방법에 기반을 두고 스피커 [SPK/PRE OUT]의 출력 설정을 선택합니다.

라인아웃 단자를 통해 연결

외부 앰프를 통해 연결하려면. (→ 19)

[SPK/PRE OUT] 에서 설정	라인아웃 터미널을 통한 오디오 신호	
	REAR/SW	
REAR/REAR	후면 스피커 출력	
REAR/SUB.W (기본)	서브우퍼 출력	
SUB.W/SUB.W	서브우퍼 출력	

스피커 리드선을 통해 연결

외부 앰프를 사용하지 않고 연결할 경우. 그러나 이 설정으로 서브우퍼 출력을 줄일 수도 있습니다. (→ 19)

[SPK/PRE OUT] 에서 설정	후면 스피커 리드를 통한 오디오 신호	
	L (왼쪽)	R (오른쪽)
REAR/REAR	후면 스피커 출력	후면 스피커 출력
REAR/SUB.W	후면 스피커 출력	후면 스피커 출력
SUB.W/SUB.W	서브우퍼 출력	(음소거)

[SUB.W/SUB.W]가 선택된 경우:

- [FRQ 120HZ]는 [SUBWOOFER LPF]로 선택되고 [FRQ THROUGH]는 사용할 수 없습니다.

- [POSITION R01]은 [FADER]로 선택되고 선택 가능한 범위는 [POSITION R06] ~ [POSITION 00]입니다.

디스플레이 설정

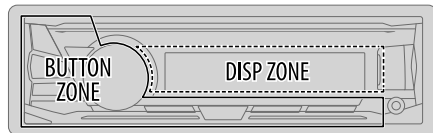

1. 버튼을 길게 누릅니다.
2. 음량 다이얼을 돌려서 항목을 선택한 다음 (아래의 표 참고), 다이얼을 누릅니다.
3. 원하는 항목이 선택되거나/활성화될 때까지 단계 2를 반복하거나 선택된 항목에서 정해진 지시를 따르십시오.
4. 버튼을 눌러서 종료하십시오.

이전 설정 항목으로 돌아가려면, Q/을 누릅니다.

기본: XX

DISPLAY

DIMMER

조명을 어둡게 합니다.

OFF: 덮머가 꺼집니다. [DAY] 설정으로 밝기가 바뀝니다.

ON: 덮머가 켜집니다. [NIGHT] 설정으로 밝기가 바뀝니다.

(→ 14, [BRIGHTNESS])

DIMMER TIME: 덮머 켜짐과 꺼짐 시간을 설정합니다.

1 [ON] 시간을 조정하려면 음량 다이얼을 돌린 뒤, 다이얼을 누릅니다.

2 [OFF] 시간을 조정하려면 음량 다이얼을 돌린 뒤, 다이얼을 누릅니다.

(기본: [ON]: PM6:00 ; [OFF]: AM6:00)

DIMMER AUTO: 자동차 헤드라이트를 켜거나 끌 때 덮머가 자동으로 켜지고 꺼집니다.*1

*1 조명 제어 도선 배선이 필요합니다. (→ 19)

디스플레이 설정

BRIGHTNESS	밤과 낮의 밝기를 별도로 설정합니다. 1 DAY/NIGHT: 밤 또는 낮을 선택합니다. 2 영역을 선택합니다. (▶ 13) 3 LEVEL 00 ~ LEVEL 31: 밝기 정도를 설정합니다. (기본: DAY: LEVEL 31 ; NIGHT: LEVEL 15)
TEXT SCROLL*2	SCROLL ONCE: 표시된 정보를 한 번 스크롤합니다. ; SCROLL AUTO: 5 초 간격으로 스크롤을 반복합니다. ; SCROLL OFF: 취소.

*2 일부 문자 또는 부호는 정확하게 나타나지 않을 수 있습니다 (또는 공백이 나타남).

참조 사항

■ 유지 보수

제품 본체 청소하기

드라이 실리콘 또는 부드러운 천으로 전면의 먼지를 닦아내십시오.

커넥터 청소하기

전면부를 분리하여 면봉으로 커넥터가 손상되지 않도록 주의하며 부드럽게 닦아 주십시오.



커넥터(전면부 안쪽에 위치)

■ 자세한 정보

의 경우: - 최신 펌웨어 업데이트와 호환 가능한 최신의 항목 리스트
- 기타 최신 정보

<<http://www.jvc.net/cs/car/>>를 참조하십시오.

재생 가능한 파일

- 재생 가능한 오디오 파일에 관한 자세한 정보와 안내는 <<http://www.jvc.net/cs/car/>>를 참조하십시오.
- 재생 가능한 오디오 파일: MP3 (.mp3), WMA (.wma), WAV (.wav), FLAC (.flac)
- 재생 가능한 USB 기기 파일 시스템: FAT12, FAT16, FAT32
오디오 파일이 위에 열거된 기준을 준수하더라도, 미디어 또는 기기 유형이나 상태에 따라 재생이 되지 않을 수 있습니다.

USB 장치에 대해

- USB 허브를 통해 USB 장치를 연결할 수 없습니다.
- 총 길이가 5m를 초과하는 케이블을 연결할 경우에는 재생이 제대로 되지 않을 수 있습니다.
- 이 기기는 정격이 5 V가 아니면서 1 A를 넘는 USB 장치는 인식할 수 없습니다.

iPod/iPhone 소개

Made for

- iPod touch (2nd, 3rd, 4th, 5th 및 6th generation)
- iPod classic
- iPod nano (3rd, 4th, 5th, 6th 및 7th generation)
- iPhone 3G, 3GS, 4, 4S, 5, 5S, 5C, 6, 6 Plus, 6S, 6S Plus, SE
- [HEAD MODE]에서는 "Videos" 메뉴에서 비디오 파일을 찾아볼 수 없습니다.

참조 사항

- 이 장치의 선택 메뉴에 표시되는 노래 순서는 iPod/iPhone의 순서와 다를 수 있습니다.
- iPod/iPhone의 작동 시스템 버전에 따라, 일부 기능이 이 기기에서 작동하지 않을 수 있습니다.

안드로이드 장치에 대해

- 본 기기는 안드로이드 OS 4.1 이상을 지원합니다.
- 일부 안드로이드 장치 (OS 4.1 이상 포함)는 완전하게 안드로이드 오픈 액세스리 (AOA) 2.0을 지원하지 않을 수 있습니다.
- 안드로이드 장치가 대용량 저장 클래스 장치와 AOA 2.0 모두를 지원하면, 이 기기는 우선순위로 항상 AOA 2.0을 통해 재생합니다.

판도라에 대해

- Pandora는 일부 국가에서만 이용할 수 있습니다. 추가 정보는 <<http://www.pandora.com/legal>>를 참조하십시오.
- 판도라는 타사 서비스이므로, 사양은 예고 없이 변경될 수 있습니다. 따라서 호환성의 문제가 있을 수 있으며, 서비스의 일부 또는 모두가 이용 불가능할 수 있습니다.
- 판도라의 일부 기능은 이 기기에서 조작할 수 없습니다.
- 애플리케이션 사용에 대한 문제는 pandora-support@pandora.com에서 판도라로 문의하십시오.

iHeartRadio에 대해

- iHeartRadio®는 타사 서비스이므로, 제품 제원은 예고 없이 변경될 수 있습니다. 따라서 호환성의 문제가 있을 수 있으며, 서비스의 일부 또는 모두가 이용 불가능할 수 있습니다.
- iHeartRadio®의 일부 기능은 이 기기에서 조작할 수 없습니다.

디스플레이 정보 변경

- **⏮** 버튼을 누를 때마다 디스플레이 정보가 바뀝니다.
- 정보를 이용할 수 없거나 기록되지 않으면, "NO TEXT", "NO NAME", 또는 기타 정보 (예, 방송국명)이 나타납니다.

소스 이름	디스플레이 정보
FM 또는 AM	주파수 (날짜/시계) (FM 라디오 데이터 시스템 방송만 해당) 방송국명 (PS)/프로그램 유형 (PTY) (날짜/시계) → 라디오 텍스트 (날짜/시계) → 라디오 텍스트+ (라디오 텍스트+) → 노래 제목 (아티스트) → 노래 제목 (날짜/시계) → 주파수 (날짜/시계) → (시작 부분으로 돌아가기)
USB	(MP3/WMA/WAV/FLAC 파일 해당) 노래 제목 (아티스트) → 노래 제목 (앨범명) → 노래 제목 (날짜/시계) → 파일명 (폴더명) → 파일명 (날짜/시계) → 재생 시간 (날짜/시계) → (시작 부분으로 돌아가기)
iPod 또는 ANDROID	[HEAD MODE]/[AUTO MODE]를 선택한 경우 (→ 8): 노래 제목 (아티스트) → 노래 제목 (앨범명) → 노래 제목 (날짜/시계) → 재생 시간 (날짜/시계) → (시작 부분으로 돌아가기)
PANDORA	방송국명 (날짜/시계) → 공유/라디오 (날짜/시계) → 노래 제목 (아티스트) → 노래 제목 (앨범명) → 노래 제목 (날짜/시계) → 재생 시간 (날짜/시계) → (시작 부분으로 돌아가기)
IHEARTRADIO	방송국명 (날짜/시계) → 노래 제목 (아티스트) → 노래 제목 (날짜/시계) → (시작 부분으로 돌아가기)
AUX	AUX (날짜/시계)

문제 해결

증상	처리 방안
음향 관련	사운드가 들리지 않습니다. • 볼륨을 최적의 레벨로 조정하십시오. • 코드 및 연결상태를 확인하십시오.
	“MISWIRING CHECK WIRING THEN PWR ON” 라고 표시됩니다. • 전원을 끄고, 스피커 전선의 단자가 제대로 절연되어 있는지를 확인하십시오. 다시 한 번 전원을 넣으십시오.
라디오	“PROTECTING SEND SERVICE” 라고 표시됩니다. 가장 가까운 서비스센터에 기기를 보내 주십시오.
	음원을 선택할 수 없습니다. [SOURCE SELECT] 설정을 확인합니다. (→ 4)
USB/iPod	• 라디오 수신이 잘 되지 않습니다. • 라디오를 들을 때 잡음이 납니다. 안테나를 제대로 연결하십시오.
	재생 순서가 원하는 대로 되지 않습니다. 재생 경과 시간이 맞지 않습니다. 이전 재생 순서는 파일 이름에 따라 결정됩니다. 이는 이전의 녹음 절차에 따라 달라집니다.
USB/iPod	“NOT SUPPORT” 가 나타나며 파일을 건너뜁니다. 파일이 재생 가능한 파일 형식인지 확인하십시오. (→ 14)
	“READING” 이 계속 깜빡입니다. • 계층 단계 또는 폴더를 너무 많이 사용하지 마십시오. • USB 기기를 다시 연결합니다.
	“CANNOT PLAY” 가 깜빡이거나 연결된 장치를 탐지할 수 없습니다. • 연결된 장치가 본 기기와 호환되는지 여부 및 파일이 지원되는 형식인지 여부를 확인합니다. (→ 14) • 기기를 다시 연결합니다.
	iPod/iPhone가 켜지지 않거나 작동하지 않습니다. • 이 장치와 iPod/iPhone의 연결 상태를 확인합니다. • 하드 리셋을 사용하여 iPod/iPhone을 연결 해제한 뒤 재설정합니다.
글자가 정확하게 표시되지 않습니다. • 이 제품은 대문자, 숫자 및 제한된 수의 기호만 표시할 수 있습니다. • 표시 언어에 따라 선택한 (→ 5), 일부 문자가 올바르게 표시되지 않을 수 있습니다.	

증상	처리 방안
ANDROID	• 재생하는 동안 사운드가 들리지 않습니다. • 안드로이드 장치에서만 사운드 출력이 됩니다. • 안드로이드 장치를 다시 연결하십시오. • [AUDIO MODE]에서, 안드로이드 장치와 재생을 시작하는 모든 미디어 플레이어 애플리케이션을 실행하십시오. • [AUDIO MODE]에서, 현재의 미디어 플레이어 애플리케이션을 재실행하거나 다른 미디어 플레이어 애플리케이션을 사용하십시오. • 안드로이드 장치를 다시 시작하십시오. • 그래도 문제가 해결되지 않으면, 연결된 안드로이드 장치는 오디오 신호를 장치에 전송할 수 없습니다. (→ 15)
	[AUTO MODE]에서 재생할 수 없습니다. • 안드로이드 장치에 JVC MUSIC PLAY APP가 설치되어 있는지 확인하십시오. (→ 7) • 안드로이드 장치를 다시 연결하고 적절한 제어 모드를 선택하십시오. (→ 8) • 그래도 문제가 해결되지 않으면, 연결된 안드로이드 장치는 [AUTO MODE]를 지원하지 않습니다. (→ 15)
라디오	“NO DEVICE” 또는 “READING” 이 계속 깜빡입니다. • 안드로이드 장치에서 개발자 옵션을 끄십시오. • 안드로이드 장치를 다시 연결하십시오. • 그래도 문제가 해결되지 않으면, 연결된 안드로이드 장치는 [AUTO MODE]를 지원하지 않습니다. (→ 15)
	재생이 간간히 되거나 음이 건너뜁니다. 안드로이드 장치에서 절전 모드를 끄십시오.
	“CANNOT PLAY” • 안드로이드 장치가 재생할 수 있는 오디오 파일이 있는지 확인하십시오. • 안드로이드 장치를 다시 연결하십시오. • 안드로이드 장치를 다시 시작하십시오.
	“ADD ERROR” 새로운 방송국 만들기가 실패했습니다. “CHK DEVICE” 장치에서 판도라 애플리케이션을 클릭하십시오. “NO SKIPS” 건너뛰기 한계에 도달했습니다. “NO STATIONS” 방송국을 찾을 수 없습니다. “STATION LMT” 등록 방송국 수 제한에 도달했습니다. 장치에서 불필요한 방송국을 삭제하고 다시 시도하십시오. “UPGRADE APP” 장치에 최신 버전의 판도라 애플리케이션이 설치되어 있는지를 확인하십시오.

문제 해결

증상	처리 방안	
파도라	"CONNECT ERR "	통신이 불안정합니다.
	"RATING ERR "	네트워크 연결이 충분하지 않아 추천/반대 등록이 실패했습니다.
	"THUMBS N/A "	추천/반대 등록을 할 수 없습니다
	"LICENSE ERR "	파도라를 제공하지 않는 나라에서 접근하려 합니다.
iHeartRadio	방송국을 선택할 수 없습니다.	[Account Settings]에서 "Explicit Content "가 iHeartRadio의 웹 버전으로 체크되어 있으면, 사용자 지정 방송국은 이용 불가능하게 됩니다.
	"CREATE ERR "	사용자 지정 방송국명 만들기가 실패했습니다.
	"SAVE ERROR "	선호하는 카테고리 추가가 실패했습니다.
	"DISCONNECTED "	장치 연결을 확인하십시오.
	"NO SKIPS "	건너뛰기 한계에 도달했습니다. 나중에 재실행하십시오.
	"NO STATIONS "	방송국을 찾을 수 없습니다.
	"NOT CONNCTD "	애플리케이션에 링크는 불가능합니다.
	"UPDATE APP "	장치에 JVC 애플리케이션 iHeart Link의 최신 버전이 설치되어 있는지를 확인하십시오
	"PLS LOGIN "	로그인이 되지 않았습니다. 다시 한 번 로그인 하십시오.
	"STATION NOT AVAILABLE "	방송이 끝났습니다.
	"STATION NOT SELECTED "	선택된 방송국이 없습니다.
	"STREAM ERR "	방송 데이터가 중단되었습니다.
"THUMBS ERR "	추천/반대 등록이 실패했습니다.	
"TIMED OUT "	요청이 시간 초과의 결과를 가져왔습니다.	

문제가 지속되면 기기를 리셋하십시오. (→3)

설치/연결

▲ 경고

- 이 제품은 12 V DC 전원 공급 장치(음극 접지)가 있는 자동차에만 설치할 수 있습니다.
- 배선 및 장착을 하기 전에 배터리의 음극 접지를 연결 해제합니다.
- 합선을 예방하기 위해 배터리 배선(노란색) 및 시동 배선(빨간색)을 차대 또는 라디오의 접지선(까만색)에 연결하지 마십시오.
- 단락을 예방하기 위해 연결되지 않은 전선은 테이프롤 절연하십시오.
- 다시 설치한 이후에도 차대에 이 기기가 접지되었는지 확인하십시오.

▲ 주의

- 안전을 위해 배선 및 장착은 전문가에게 맡기십시오. 자동차 오디오 판매점과 상의하십시오.
- 차량 콘솔에 이 제품을 설치합니다. 제품 사용 도중 및 제품 사용 직후에 이 제품의 금속 부분을 만지지 마십시오. 방열판이나 엔클로저 같은 금속 부분은 매우 뜨거울 수 있습니다.
- 스피커의 ⊖ 와이어를 차대 또는 접지선 (검정), 또는 병렬로 그것들과 연결하지 마십시오.
- 최대 출력 50W인 스피커와 연결하십시오. 스피커의 최대 출력이 50W 이하인 경우, 스피커의 손상을 방지하기 위해 [AMP GAIN] 설정을 변경합니다. (→12)
- 30° 미만의 각도로 기기를 설치하십시오.
- 자동차 배선 하네스에 시동 단자가 없는 경우, 12 V DC 전력을 공급하고, 시동 키에 의해 끄고 켜지는 시동 배선(빨간색)을 자동차의 퓨즈 박스에 있는 단자에 연결합니다.
- 모든 케이블은 항상 방열판의 금속 부품에 가까이하지 마십시오.
- 제품이 설치되면 자동차의 브레이크등, 비상등, 와이퍼 등이 제대로 작동하는지 확인합니다.
- 퓨즈가 파열되면 우선 차대와 접촉하지 않았는지 확인한 후 파열된 퓨즈를 같은 전격의 새 퓨즈로 교체하십시오.

기본 절차

- 시동 스위치에서 자동차 열쇠를 뺀 뒤 자동차 배터리의 ⊖ 단자를 연결 해제합니다.
- 배선을 정확하게 연결합니다.
배선 연결을 참조하십시오. (→19)
- 장치를 자동차에 설치합니다.
장치 설치(대시 내 장착)를 참조하십시오. (→18)
- 자동차 배터리의 ⊖ 단자를 연결합니다.
- 제품을 재설정합니다. (→3)

장치 설치(대시 내 장착)

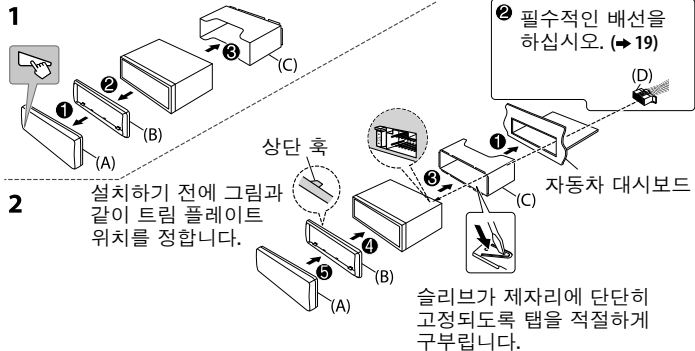

장착 슬리브 없이 장착할 때

- 1 기기에서 장착용 슬리브와 트림 플레이트를 제거합니다.
- 2 차량 장착 브라킷으로 기기 (양쪽)의 구멍을 정렬하고 나사로 (시판품 가능) 기기를 고정합니다.

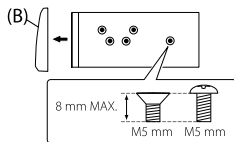

▲ 지정된 나사만 사용하십시오. 잘못된 나사를 사용하면 기기가 손상될 수 있습니다.

장치 제거 방법

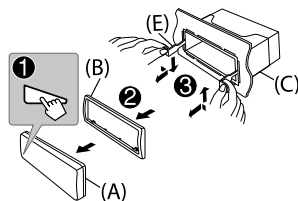

설치를 위한 부품 목록

(A) 전면부

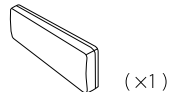

(B) 트림 플레이트

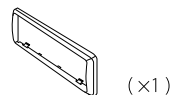

(C) 장착용 슬리브

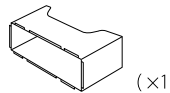

(D) 배선 하네스



(E) 시동 키



설치/연결

배선 연결

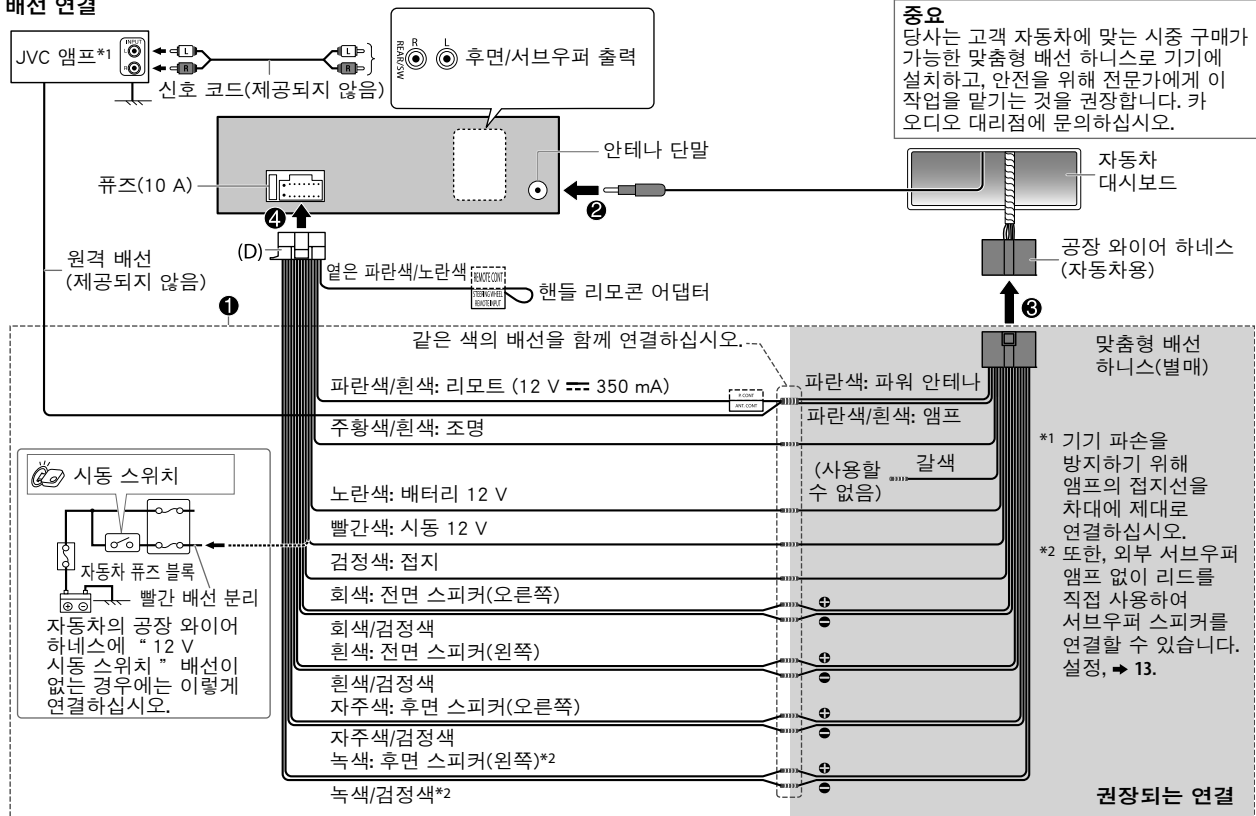

제품 사양

FM	주파수 범위	87.5 MHz — 108.0 MHz (50 kHz 폭)		
	사용 감도 (S/N = 26 dB)	8.2 dBf (0.71 μ V/75 Ω)		
	무입력 시 감도 (DIN S/N = 46 dB)	17.2 dBf (2.0 μ V/75 Ω)		
	주파수 응답 (± 3 dB)	30 Hz — 15 kHz		
	신호 대 잡음비 (MONO)	64 dB		
	스테레오 분리도 (1 kHz)	40 dB		
	AM	주파수 범위	밴드 1 (AM):	531 kHz — 1 602 kHz (9 kHz 폭)
			밴드 2 (SW1):	2 940 kHz — 7 735 kHz (5 kHz 폭)
			밴드 3 (SW2):	9 500 kHz — 10 135 kHz / 11 580 kHz — 18 135 kHz (5 kHz 폭)
		사용 감도 (S/N = 20 dB)	AM:	29 dB μ (28.2 μ V)
	SW:	30 dB μ (32 μ V)		

USB	USB 표준	USB 1.1, USB 2.0 (전속)
	호환되는 기기	대용량 저장 장치
	파일 시스템	FAT12/16/32
	최대 지원 전류	DC 5 V \equiv 1 A
	D/A 컨버터	24비트
	주파수 응답 (± 1 dB)	20 Hz — 20 kHz
	신호 대 잡음비 (1 kHz)	105 dB
	다이내믹 레인지	90 dB
	채널 간격	85 dB
	MP3 디코드	MPEG-1/2 Audio Layer-3 준수
WMA 디코드	Windows Media Audio 준수	
WAV 디코드	RIFF 웨이브폼 오디오 포맷 (리니어 PCM만 해당)	
FLAC 디코드	FLAC 파일	
AUX	주파수 응답 (± 3 dB)	20 Hz — 20 kHz
	입력 최대 전압	1 000 mV
	입력 임피던스	30 k Ω
어디어	최대 출력	50 W \times 4 또는 50 W \times 2 + 50 W \times 1 (서브우퍼 = 4 Ω)
	풀 대역폭 출력 (1% THD 이하)	22 W \times 4
	스피커 임피던스	4 Ω — 8 Ω
	무출력 레벨/로드 (USB)	2 500 mV/10 k Ω 로드
	무출력 임피던스	\leq 600 Ω

제품 사양

행 사 판 인	작동 볼트 (10.5 V ~ 16 V 허용)	14.4 V
	최대 소비 전류	10 A
	작동 온도 범위	-10 ° C — +60 ° C
	장착 사이즈 (W × H × D)	182 mm × 53 mm × 114 mm
	무게 (트림 플레이트, 장착용 슬리브 포함)	0.6 kg

예고 없이 변경될 수 있습니다.

目錄

使用之前	2
基本操作	3
著手準備	4
1 取消屏幕演示	
2 設定時鐘和日期	
3 設定基本設定	
廣播	5
USB/iPod/ANDROID	7
Pandora® (對於 KD-X241)	9
(僅適用於澳大利亞或新西蘭的型號)	
iHeartRadio® (對於 KD-X241)	10
AUX	11
音頻設定	11
顯示設定	13
參考	14
保養	
更多訊息	
故障排除	16
安裝/連接	17
規格	20

使用之前

重要

- 為了確保正確使用，請在使用本產品前通讀本手冊。閱讀並遵守本手冊中的警告和注意事項尤為重要。
- 請將手冊保存在安全易取的地方，以便日後查閱。

▲ 警告

- 切勿在駕駛時操作任何會分散注意力的功能。
- 請勿吞食電池，將導致化學灼傷。
本產品提供的遙控器具有硬幣式/鈕扣式電池。
若吞食硬幣式/鈕扣式電池，將在2小時內導致嚴重的內部灼傷並可能致死。
請保持新和使用過的電池遠離孩童。
若電池盒無法關緊，請停止使用本產品並遠離孩童。
若您認為電池可能被吞食或置入身體內部，請立即就醫。

▲ 注意

音量設定：

- 請調整音量，以便可以聽到車外的聲訊，防止發生意外。
- 播放數位播放源前調低音量，以避免因為輸出強度的突然增大而損壞揚聲器。

一般：

- 若妨礙安全駕駛，避免使用外接裝置。
- 確認已做好所有重要數據的備份。我們不對錄製數據的遺失承擔任何責任。
- 切勿將任何金屬物體（如錢幣或金屬工具）放入或留在本機內部，以防發生短路。

遙控器 (RM-RK52)：

- 切勿將遙控器放在發熱的地方，如儀錶盤上。
- 若更換錯誤，鋰電池會有爆炸的危險。僅使用相同或同等類型的電池進行更換。
- 不得將電池組或電池暴露於陽光、火焰或類似的環境中，使其過度受熱。



廢電池請回收

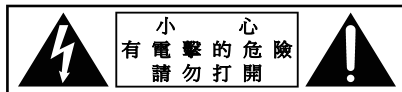

本手冊的閱讀方法

- 主要使用 KD-X241 面板上的按鍵來進行說明。
- 英文指示用於進行說明。您可以從選單選擇顯示語言。(→ 5)
- [XX] 指示的是所選項目。
- (→ XX) 表示在所述頁面上有可用的參考。

基本操作

面板

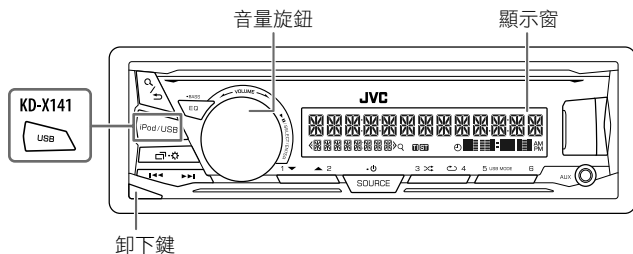

安裝



卸下

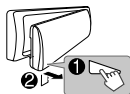

如何重置

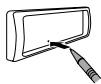

除了已儲存的廣播電台，您預設的調整將被清除。

用於

啟動電源

在面板上

- 按 **SOURCE-⏻** 鍵。
- 按住該鍵關閉電源。

調整音量

旋轉音量旋鈕。

- 按音量旋鈕靜音或暫停播放。
- 再次按該旋鈕取消操作。

選擇播放源

- 反複按 **SOURCE-⏻** 鍵。
- 按 **SOURCE-⏻** 鍵，然後在 2 秒內旋轉音量旋鈕。

切換顯示訊息

反複按 **↔-⊗** 鍵。(→ 15)

遙控器 (RM-RK52)

遙控檢知器 (切勿暴露於強光下。)



首次使用時請拉出絕緣片。

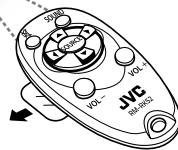

如何更換電池

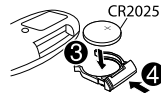
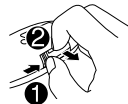

在遙控器上

(不可用)

- 按 **VOL +** 或 **VOL -** 鍵。
- 按住 **VOL +** 鍵持續將音量增大至 15。

- 按 **⏻** 鍵靜音或暫停播放。
- 再次按該旋鈕取消操作。

反複按 **SOURCE** 鍵。

(不可用)

著手準備

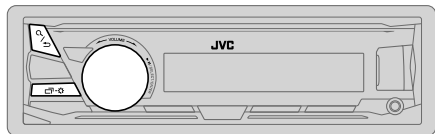

1 取消屏幕演示

當您打開電源時（或重置本機後），顯示窗會顯示：
“CANCEL DEMO” → “PRESS” → “VOLUME KNOB”

- 1 按音量旋鈕。
[YES] 為初始設定。
- 2 再次按音量旋鈕。
“DEMO OFF” 字樣出現。

2 設定時鐘和日期

- 1 按住 \square · \star 鍵。
- 2 旋轉音量旋鈕選擇 [CLOCK]，然後再按該旋鈕。

調整時鐘

- 3 旋轉音量旋鈕選擇 [CLOCK ADJUST]，然後再按該旋鈕。
- 4 旋轉音量旋鈕進行設定，然後再按該旋鈕。
小時 → 分鐘
- 5 旋轉音量旋鈕選擇 [CLOCK FORMAT]，然後再按該旋鈕。
- 6 旋轉音量旋鈕選擇 [12H] 或 [24H]，然後再按該旋鈕。

設定日期

- 7 旋轉音量旋鈕選擇 [DATE SET]，然後再按該旋鈕。
- 8 旋轉音量旋鈕進行設定，然後再按該旋鈕。
日期 → 月份 → 年份
- 9 按 \square · \star 鍵退出。

想要返回上一設定項目，按 \square / \triangleright 鍵。

3 設定基本設定

- 1 按住 \square · \star 鍵。
- 2 旋轉音量旋鈕選擇一個項目（參閱後面的表格），然後再按該旋鈕。
- 3 重複步驟 2，直到選擇或啟動了所需項目。
- 4 按 \square · \star 鍵退出。

想要返回上一設定項目，按 \square / \triangleright 鍵。

默認：XX

SYSTEM

KEY BEEP **ON**：啟動按鍵音。；**OFF**：停用。

SOURCE SELECT

AM SRC* **ON**：在播放源選擇中啟用 AM。；**OFF**：禁用。（→ 5）

SW1 SRC* **ON**：在播放源選擇中啟用 SW1。；**OFF**：禁用。（→ 5）

SW2 SRC* **ON**：在播放源選擇中啟用 SW2。；**OFF**：禁用。（→ 5）

PANDORA SRC* （對於 KD-X241）
ON：在播放源選擇中啟用 PANDORA。；**OFF**：禁用。
（→ 9）

IHEART SRC* （對於 KD-X241）
ON：在播放源選擇中啟用 IHEARTRADIO。；
OFF：禁用。（→ 10）

BUILT-IN AUX* **ON**：在播放源選擇中啟用 AUX。；**OFF**：禁用。（→ 11）

F/W UPDATE

UPDATE SYSTEM

F/W UP xxxxx **YES**：開始升級固件。；**NO**：取消（升級未啟動）。
關於如何升級固件的詳情，請參閱：
<<http://www.jvc.net/cs/car/>>。

* 當選擇了相應的播放源時則不會顯示。

CLOCK	
TIME SYNC	ON ：使用 FM 廣播數據系統信號中的時鐘時間 (CT) 自動設定時鐘時間。； OFF ：取消。
CLOCK DISPLAY	ON ：即使本機已關閉，時鐘時間仍會在顯示窗上顯示。； OFF ：取消。
ENGLISH	選擇選單和音樂訊息的顯示語言（如果適用）。
ESPANOL	ENGLISH 為默認選擇的設定。

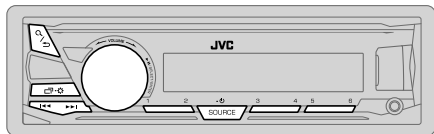

“ST” 字樣在接收具有足夠信號強度的 FM 立體聲廣播時點亮。

搜尋電台

- 1 反複按 **SOURCE**- 鍵選擇 FM, AM, SW1 或 SW2。
- 2 按 / 鍵（或按遙控器上的 / 鍵）自動搜尋電台。
（或）
按住 / 鍵（或按住遙控器上的 / 鍵）直到“M”字樣閃爍，然後反複按該鍵手動搜尋電台。

記憶體中的設定

您最多可以儲存 18 個 FM 電台和 6 個 AM/SW1/SW2 電台。

■ 儲存電台

在收聽電台時...

按住某個數字鍵（1 至 6）。

（或）

- 1 按住音量旋鈕，直到“PRESET MODE”字樣閃爍。
- 2 旋轉音量旋鈕選擇一個預設號碼，然後再按該旋鈕。
預設號碼閃爍，“MEMORY”字樣出現。

■ 選擇儲存的電台

按某個數字鍵（1 至 6）。

（或）

- 1 按 / 鍵。
- 2 旋轉音量旋鈕選擇一個預設號碼，然後再按該旋鈕。

廣播

其他設定

- 1 按住 **□**·**⊕** 鍵。
- 2 旋轉音量旋鈕選擇一個項目（參閱後面的表格），然後再按該旋鈕。
- 3 重複步驟 2，直到選擇/啟動了所需項目或按照所選項目上的說明進行操作。
- 4 按 **□**·**⊕** 鍵退出。

想要返回上一設定項目，按 **◀**/**▶** 鍵。

默認：XX

TUNER SETTING

RADIO TIMER	在某個時間打開廣播，無論當前播放源如何。 1 ONCE/DAILY/WEEKLY/OFF ：選擇多久打開定時器一次。 2 FM/AM/SW1/SW2 ：選擇波段。 3 01 至 18 （對應 FM）/ 01 至 06 （對應 AM/SW1/SW2）：選擇預設電台。 4 設定啟動日期*1 和啟動時間。 完成時“⊕”字樣點亮。 對於以下情況，廣播定時器將不會啟動。 <ul style="list-style-type: none">• 本機關閉。• 當對應 AM/SW1/SW2 選擇了廣播定時器後，在 [SOURCE SELECT] 中為 [AM SRC]/[SW1 SRC]/[SW2 SRC] 選擇 [OFF]。（→ 4）
SSM	SSM 01-06/SSM 07-12/SSM 13-18 ：最多可以自動預設 18 個 FM 電台。當前 6 個電台已被儲存時，“SSM”字樣會停止閃爍。選擇 SSM 07-12/SSM 13-18 儲存以下 12 個電台。
LOCAL SEEK	ON ：僅搜尋接收良好的 AM/SW1/SW2 電台。； OFF ：取消。 <ul style="list-style-type: none">• 所做的設定僅適用於所選播放源/電台。一旦您切換播放源/電台，您需要重新進行設定。

IF BAND	AUTO ：增加調諧器的選擇性以減少來自附近 FM 電台的干擾噪音。（立體聲效果可能會喪失。）； WIDE ：即使置身於附近 FM 電台的干擾噪音中，音質也不會降低且仍能保持立體聲效果。
MONO SET	ON ：改善 FM 接收效果，但是立體聲效果將會喪失。； OFF ：取消。
NEWS SET*2	ON ：若可用，本機將暫時切換至新聞節目。； OFF ：取消。
REGIONAL*2	ON ：使用“AF”控制僅在特定區域切換至其他電台。； OFF ：取消。
AF SET*2	ON ：當前接收不良時，會自動搜尋在相同廣播數據系統網絡中正在播放相同節目且接收效果更佳的其他電台。； OFF ：取消。
TI*2	ON ：可讓本機暫時切換至交通訊息（若可用）（“TI”點亮）。； OFF ：取消。
PTY SEARCH*2	選擇一個 PTY 碼（參閱以下內容）。 如果正在播放節目的電台與您所選的電台有同樣的 PTY 碼，則該電台被接收。

*1 僅當在步驟 1 中選擇了 [ONCE] 或 [WEEKLY] 才可選。

*2 僅對應 FM 播放源。

PTY 碼

NEWS, AFFAIRS, INFO, SPORT, EDUCATE, DRAMA, CULTURE, SCIENCE, VARIED, POP M (音樂), ROCK M (音樂), EASY M (音樂), LIGHT M (音樂), CLASSICS, OTHER M (音樂), WEATHER, FINANCE, CHILDREN, SOCIAL, RELIGION, PHONE IN, TRAVEL, LEISURE, JAZZ, COUNTRY, NATION M (音樂), OLDIES, FOLK M (音樂), DOCUMENT

USB/iPod/ANDROID

開始播放

播放源自動切換，播放開始。

USB 輸入端子

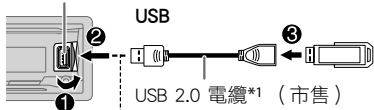

iPod/iPhone

iPod/iPhone
的附件*1

ANDROID*2

Micro USB 2.0 電
纜*1 (市售)

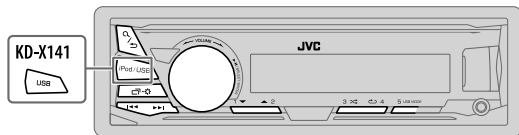

可選播放源：

KD-X241：USB/iPod/ANDROID

KD-X141：USB/ANDROID

• 想要直接選擇 USB/iPod/ANDROID 播放源，按 **iPod/USB** 或 **USB** 鍵。

用於	在面板上	在遙控器上
倒退/快進*3	按住 ◀◀/▶▶ 鍵。	按住 ◀/▶ 鍵。
選擇檔案	按 ◀◀/▶▶ 鍵。	按 ◀/▶ 鍵。
選擇資料夾*4	按 2 ▲/1 ▼ 鍵。	按 ▲/▼ 鍵。
重複播放*5	反複按 4 ↻ 鍵。 TRACK REPEAT/FOLDER REPEAT/ALL REPEAT : MP3/WMA/WAV/FLAC 檔案 ONE REPEAT/ALL REPEAT/REPEAT OFF : iPod 或 ANDROID	
隨機播放*5	反複按 3 ⇄ 鍵。 FOLDER RANDOM/ALL RANDOM/RANDOM OFF : MP3/WMA/WAV/FLAC 檔案 SONG RANDOM/ALL RANDOM/RANDOM OFF : iPod 或 ANDROID	

*1 電纜不用時，切勿將其留在車內。

*2 當連接 Android 裝置時，“Press [VIEW] to install JVC MUSIC PLAY APP” 字樣顯示。按照說明安裝應用程式。您也可以先安裝 JVC MUSIC PLAY 應用程式的最新版本。關於更多訊息，請瀏覽 <<http://www.jvc.net/cs/car/>>。

*3 對應 ANDROID：僅當選擇 **[AUTO MODE]** 時適用。(→ 8)

*4 僅對應 MP3/WMA/WAV/FLAC 檔案。這並不適用於 iPod/ANDROID。

*5 對應 iPod/ANDROID：僅當選擇 **[HEAD MODE]/[AUTO MODE]** 時適用。(→ 8)

選擇控制模式

在 iPod 播放源中，反復按 **5 USB MODE** 鍵。

HEAD MODE：從本機控制 iPod。

IPHONE MODE：使用 iPod 本身來控制 iPod。但是，您仍然可以從本機播放/暫停播放或跳過檔案。

在 ANDROID 播放源中，反復按 **5 USB MODE** 鍵。

AUTO MODE：經由 Android 裝置中安裝的 JVC MUSIC PLAY 應用程式從本機控制 Android 裝置。

AUDIO MODE：使用 Android 裝置本身，經由 Android 裝置中安裝的其他媒體播放器應用程式來控制 Android 裝置。但是，您仍然可以從本機播放/暫停播放或跳過檔案。

選擇音樂驅動

在 USB 播放源中，反復按 **5 USB MODE** 鍵。

以下驅動中儲存的歌曲將會播放。

- 智能手機的所選內部或外部記憶體（大量儲存）。
- 多驅動裝置的所選驅動。

從資料夾/列表選擇檔案

對應 iPod/ANDROID，僅當選擇了 [HEAD MODE]/[AUTO MODE] 時適用。

- 1 按 **Q/➤** 鍵。
- 2 旋轉音量旋鈕選擇一個資料夾/列表，然後再按該旋鈕。
- 3 旋轉音量旋鈕選擇一個檔案，然後再按該旋鈕。

快速搜尋（僅適用於 USB 和 ANDROID 播放源）
如果有很多檔案，您可以快速搜尋這些檔案。

快速旋轉音量旋鈕以快速瀏覽列表。

字母搜尋（僅適用於 iPod 和 ANDROID 播放源）
您可以根據首字母搜尋檔案。

對應 iPod 播放源

按 **2▲/1▼** 鍵或快速旋轉音量旋鈕選擇所需的字母（A 至 Z，0 至 9，OTHERS）。

- 如果首字母不是 A 至 Z 或 0 至 9，請選擇“OTHERS”。

對應 ANDROID 播放源

1 按 **2▲/1▼** 鍵進入字母搜尋。

2 旋轉音量旋鈕選擇所需的字母。

^A^ : 大寫字母（A 至 Z）

A : 小寫字母（a 至 z）

-0- : 數字（0 至 9）

-OTHERS- : 除了 A 至 Z，0 至 9 的字母

3 按音量旋鈕開始搜尋。

- 想要返回上一設定項目，按 **Q/➤** 鍵。
- 想要取消，按住 **Q/➤** 鍵。

Pandora® (對於 KD-X241) (僅適用於澳大利亞或新西蘭的型號)

準備：

將 Pandora 應用程式的最新版本安裝至您的裝置 (iPhone/iPod touch)，然後創建一個帳戶並登錄到 Pandora。

- 在 [SOURCE SELECT] 中為 [PANDORA SRC] 選擇 [ON]。(→ 4)

開始聆聽

- 1 打開您裝置上的 Pandora 應用程式。
- 2 將您的裝置連接至 USB 輸入端子。

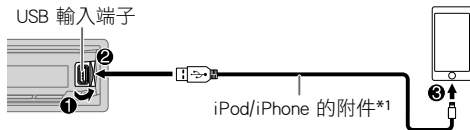

- 3 反復按 **SOURCE-⏪** 鍵選擇 PANDORA。
廣播自動開始。

用於	在面板上	在遙控器上
播放/暫停播放	按音量旋鈕。	按 ⏪ 鍵。
跳過曲目	按 ▶▶ 鍵。	按 ▶ 鍵。
喜愛或不喜愛*2	按 2 ▲/1 ▼ 鍵。	按 ▲/▼ 鍵。

*1 電纜不用時，切勿將其留在車內。

*2 如果選擇不喜愛，則當前曲目被跳過。

創建並儲存新的電台

- 1 按 **⏪/⏩** 鍵。
- 2 旋轉音量旋鈕選擇 [NEW STATION]，然後再按該旋鈕。
- 3 旋轉音量旋鈕選擇 [FROM TRACK] 或 [FROM ARTIST]，然後再按該旋鈕。

基於當前歌曲或藝術家創建新的電台。

- 4 按住某個數字鍵 (**3**、**4**、**5** 或 **6**) 進行儲存。

選擇儲存的電台：按某個數字鍵 (**3**、**4**、**5** 或 **6**)。

搜尋已註冊的電台

- 1 按 **⏪/⏩** 鍵。
- 2 旋轉音量旋鈕選擇一個項目，然後再按該旋鈕。
[BY DATE]: 根據註冊日期
[A-Z]: 按字母順序排列
- 3 旋轉音量旋鈕選擇所需的電台，然後再按該旋鈕。

想要取消，按住 **⏪/⏩** 鍵。

為當前歌曲訊息添加書籤

按住音量旋鈕。

“BOOKMARKED”字樣出現，訊息儲存至您的裝置。

- 標記在您的 Pandora 帳戶上可用，但在本機上不可用。

iHeartRadio® (對於 KD-X241)

準備：

在您的裝置 (iPhone/iPod touch) 上安裝 JVC 應用程式用 iHeart Link 的最新版本，然後創建一個帳戶並登錄到 iHeartRadio。

- 在 [SOURCE SELECT] 中為 [IHEART SRC] 選擇 [ON]。(→ 4)

開始聆聽

- 1 打開您裝置上的 iHeart Link 應用程式。
- 2 將您的裝置連接至 USB 輸入端子。

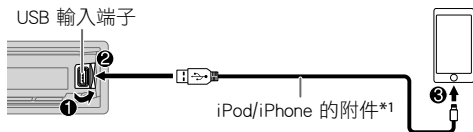

- 3 反復按 **SOURCE-⏪** 鍵選擇 IHEARTRADIO。
廣播自動開始

用於	在面板上	在遙控器上
播放/暫停播放	按音量旋鈕。	按 ⏮ 鍵。
跳過自訂電台的曲目	按 ▶▶ 鍵。	按 ▶ 鍵。
喜愛或不喜愛自訂電台*2	按 2▲/1▼ 鍵。	按 ▲/▼ 鍵。
創建一個新/自訂電台	按住音量旋鈕。	(不可用)
將直播電台添加到最喜愛電台	按 3 鍵。	(不可用)
搜尋直播電台	按 4 鍵。	(不可用)

*1 電纜不用時，切勿將其留在車內。

*2 如果選擇不喜愛，則當前曲目被跳過。

搜尋電台

- 1 按 **⏪/⏩** 鍵。
- 2 旋轉音量旋鈕選擇一個類別，然後再按該旋鈕。
- 3 旋轉音量旋鈕選擇所需的電台，然後再按該旋鈕。
當城市列表出現時，您可以按字母順序搜尋城市。
想要取消，按住 **⏪/⏩** 鍵。

按字母順序跳過城市

在搜尋過程中當城市列表出現時...

- 1 快速旋轉音量旋鈕進入字母搜尋。
您可以根據首字母 (A 至 Z) 快速搜尋列表。
- 2 旋轉音量旋鈕或按 **2▲/1▼** 鍵選擇想要搜尋的字母。
- 3 按音量旋鈕開始搜尋。
想要取消，按住 **⏪/⏩** 鍵。

使用手提式音頻播放機

1 連接手提式音頻播放機（市售）。

隨附“L”型連接器的 3.5 mm 立體聲迷你型插頭（市售）

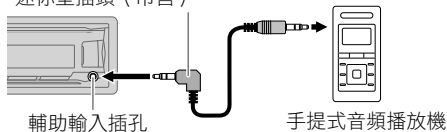

2 在 [SOURCE SELECT] 中為 [BUILT-IN AUX] 選擇 [ON]。（→ 4）

3 反復按 **SOURCE**- 鍵選擇 AUX。

4 打開手提式音頻播放機，然後開始播放。



使用 3 腳立體聲迷你型插頭以獲得最佳聲音輸出。

音頻設定

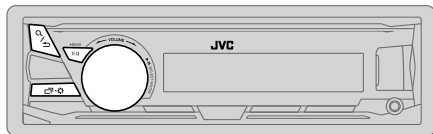

選擇預設等化器

反復按 **EQ-BASS** 鍵。

（或）

按 **EQ-BASS** 鍵，然後在 5 秒內旋轉音量旋鈕。

預設等化器：

- FLAT**（默認），**DRVN 3**，**DRVN 2**，**DRVN 1**，**HARD ROCK**，**HIP HOP**，**JAZZ**，**POP**，**R&B**，**TALK**，**USER**，**VOCAL BOOST**，**BASS BOOST**，**CLASSICAL**，**DANCE**
- 驅動等化器（**DRVN 3/DRVN 2/DRVN 1**）提高聲音信號中的特定頻率，以減少從車外聽到的噪音或輪胎運轉的噪音。

儲存自己的聲訊設定

1 按住 **EQ-BASS** 鍵進入 EASY EQ 設定。

2 旋轉音量旋鈕選擇一個項目，然後再按該旋鈕。

設定請參閱 [EASY EQ]（→ 12），結果儲存至 [USER]。

- 想要返回上一設定項目，按  /  鍵。
- 想要退出，按 **EQ-BASS** 鍵。



其他設定

1 按住  鍵。

2 旋轉音量旋鈕選擇一個項目（→ 12），然後再按該旋鈕。

3 重複步驟 2，直到選擇/啟動了所需項目或按照所選項目上的說明進行操作。

4 按  鍵退出。

想要返回上一設定項目，按  /  鍵。

音頻設定

默認：**XX**

EQ SETTING	
PRESET EQ	選擇適合音樂類型的預設等化器。 • 選擇 [USER] 以使用 [EASY EQ] 或 [PRO EQ] 中所做的設定。 FLAT/DRVN 3/DRVN 2/DRVN 1/HARD ROCK/HIP HOP/JAZZ/POP/R&B/TALK/USER/VOCAL BOOST/BASS BOOST/CLASSICAL/DANCE
EASY EQ	調整自己的聲訊設定。 • 設定儲存至 [USER]。 • 所做的設定可能會影響 [PRO EQ] 的當前設定。 SUB.W SP*1*2： 00 至 +08 (默認： 03) SUB.W*1*3： -08 至 +08 (默認： 00) BASS： LVL-06 至 LVL+06 (默認： LVL 00) MID： LVL-06 至 LVL+06 (默認： LVL 00) TRE： LVL-06 至 LVL+06 (默認： LVL 00)
PRO EQ	1 BASS/MIDDLE/TREBLE：選擇音調。 2 調整所選音調的聲訊成份。 • 設定儲存至 [USER]。 • 所做的設定可能會影響 [EASY EQ] 的當前設定。 BASS 頻率：60HZ/80HZ/100HZ/200HZ (默認： 80HZ) 強度： LVL-06 至 LVL+06 (默認： LVL 00) Q： Q1.0/Q1.25/Q1.5/Q2.0 (默認： Q1.0) MIDDLE 頻率：0.5KHZ/1.0KHZ/1.5KHZ/2.5KHZ (默認： 1.0KHZ) 強度： LVL-06 至 LVL+06 (默認： LVL 00) Q： Q0.75/Q1.0/Q1.25 (默認： Q1.25) TREBLE 頻率：10.0KHZ/12.5KHZ/15.0KHZ/17.5KHZ (默認： 10.0KHZ) 強度： LVL-06 至 LVL+06 (默認： LVL 00) Q： Q FIX (默認： Q FIX)
AUDIO CONTROL	
BASS BOOST	LEVEL +01 至 LEVEL +05 (LEVEL +01)： 選擇您所偏愛的低音增強強度。； OFF： 取消。
LOUDNESS	LEVEL 01/LEVEL 02： 在音量較低的情況下，提高低頻或高頻的音量以達到更好的平衡效果。； OFF： 取消。

SUB.W LEVEL*1	SPK-OUT*2 SUB.W 00 至 SUB.W +06 (SUB.W +03)： 調整經由揚聲器導線接上的重低音揚聲器的輸出強度。(→ 19)
	PRE-OUT*3 SUB.W -08 至 SUB.W +08 (SUB.W 00)： 調整從外接放大器接上線性輸出端子 (REAR/SW) 的重低音揚聲器的輸出強度。(→ 19)
SUBWOOFER SET*3	ON： 打開重低音揚聲器的輸出。； OFF： 取消。
SUBWOOFER LPF*1	FRQ THROUGH： 所有信號傳輸至重低音揚聲器； FRQ 55HZ/FRQ 85HZ/FRQ 120HZ： 頻率低於 55 Hz/85 Hz/120 Hz 的聲音信號被傳送至重低音揚聲器。
SUB.W PHASE*1*4	REVERSE (180°) /NORMAL (0°)： 選擇重低音揚聲器輸出的相位，使其與揚聲器輸出一致，以獲得最佳性能。
FADER	POSITION R06 至 POSITION F06 (POSITION 00)： 調整前置和後置揚聲器的輸出平衡。
BALANCE*5	POSITION L06 至 POSITION R06 (POSITION 00)： 調整左置和右置揚聲器的輸出平衡。
VOLUME ADJUST	LEVEL -15 至 LEVEL +06 (LEVEL 00)： 預設每種播放源的初始音量強度 (比對 FM 音量強度)。進行調整前，選擇您想要調整的播放源。(如果選擇了 FM，則“VOL ADJ FIX”字樣出現。)
AMP GAIN	LOW POWER： 將最大音量強度限制為 25。(如果每個揚聲器的最大功率少於 50 W，則選擇此項以避免損壞揚聲器。)； HIGH POWER： 最大音量強度為 35。

*1 僅當 [SUBWOOFER SET] 設定為 [ON] 時顯示。

*2 僅當 [SPK/PRE OUT] 設定為 [SUB.W/SUB.W] 時顯示。(→ 13)

*3 僅當 [SPK/PRE OUT] 設定為 [REAR/SUB.W] 或 [SUB.W/SUB.W] 時顯示。(→ 13)

*4 僅當為 [SUBWOOFER LPF] 選擇除 [FRQ THROUGH] 以外的設定時可選。

*5 本調整不影響重低音揚聲器的輸出強度。

音頻設定

D.T.EXPANDER ON：補償高頻分量並恢復在音頻數據壓縮中喪失的波形的（數位曲目上升時間，從而創建逼真的聲訊。；**OFF**：取消。
擴展器）

SPK/PRE OUT 根據揚聲器連接方法，選擇適當的設定，以獲得所需的輸出。（→ 揚聲器輸出設定）

揚聲器輸出設定

根據揚聲器連接方法，為揚聲器選擇輸出設定 [SPK/PRE OUT]。

■ 經由線性輸出端子的連接

對應從外接放大器進行的連接。（→ 19）

[SPK/PRE OUT] 上的設定	從線性輸出端子傳輸的聲音信號 REAR/SW
REAR/REAR	後置揚聲器輸出
REAR/SUB.W (默認)	重低音揚聲器輸出
SUB.W/SUB.W	重低音揚聲器輸出

■ 經由揚聲器導線的連接

對應未使用外接放大器的連接。但是，利用該設定您也可以欣賞重低音揚聲器輸出。（→ 19）

[SPK/PRE OUT] 上的設定	從後置揚聲器導線傳輸的聲音信號	
	L (左)	R (右)
REAR/REAR	後置揚聲器輸出	後置揚聲器輸出
REAR/SUB.W	後置揚聲器輸出	後置揚聲器輸出
SUB.W/SUB.W	重低音揚聲器輸出	(靜音)

如果選擇了 [SUB.W/SUB.W]：

- [FRQ 120HZ] 在 [SUBWOOFER LPF] 中選擇，且 [FRQ THROUGH] 不可用。
- [POSITION R01] 在 [FADER] 中選擇，且可選範圍是 [POSITION R06] 至 [POSITION 00]。

顯示設定

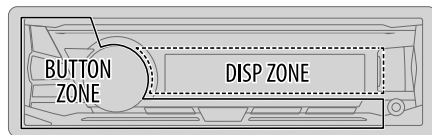

- 1 按住 + 鍵。
- 2 旋轉音量旋鈕選擇一個項目（參閱後面的表格），然後再按該旋鈕。
- 3 重複步驟 2，直到選擇/啟動了所需項目或按照所選項目上的說明進行操作。
- 4 按 + 鍵退出。

想要返回上一設定項目，按 / 鍵。

默認：XX

DISPLAY

DIMMER

調暗照明。

OFF：調光器關閉。亮度切換至 [DAY] 設定。

ON：調光器開啟。亮度切換至 [NIGHT] 設定。

（→ 14；[BRIGHTNESS]）

DIMMER TIME：設定調光器的開啟和關閉時間。

1 旋轉音量旋鈕調整 [ON] 時間，然後再按該旋鈕。

2 旋轉音量旋鈕調整 [OFF] 時間，然後再按該旋鈕。

（默認：[ON]：PM6:00；[OFF]：AM6:00）

DIMMER AUTO：當您關閉或打開車前燈時，調光器會自動開啟和關閉。*1

*1 需要連接照明控制導線。（→ 19）

顯示設定

BRIGHTNESS	分別為白天和夜晚設定亮度。 1 DAY/NIGHT ：選擇白天或夜晚。 2 選擇區域。 (→ 13) 3 LEVEL 00 至 LEVEL 31 ：選擇亮度級別。 (默認： DAY ：LEVEL 31； NIGHT ：LEVEL 15)
TEXT SCROLL*2	SCROLL ONCE ：滾動顯示訊息一次。； SCROLL AUTO ：以 5 秒為間隔重複滾動。； SCROLL OFF ：取消。

*2 某些字母或符號將無法正確顯示（或被留白）。

參考

■ 保養 清潔本機

請使用乾燥的硅布或軟布擦去面板上的髒污。

清潔連接器

卸下面板，然後用棉籤輕輕地擦淨連接器，請小心不要損壞連接器。



連接器（在面板的反面）

■ 更多訊息

對應： - 最新的固件升級和最新的相容項目列表
- 任何其他最新的訊息

請游覽 <<http://www.jvc.net/cs/car/>>。

可播放的檔案

- 有關可播放音頻檔案的詳細訊息和註解，請游覽 <<http://www.jvc.net/cs/car/>>。
- 可播放的音頻檔案：MP3 (.mp3), WMA (.wma), WAV (.wav), FLAC (.flac)
- 可播放的 USB 裝置檔案系統：FAT12, FAT16, FAT32
即使音頻檔案符合以上列出的標準，也可能無法播放，這取決於媒體或裝置的類型或情況。

關於 USB 裝置

- 您無法經由 USB 集線器連接 USB 裝置。
- 連接總長度超過 5 m 的電纜可能會導致播放不正常。
- 本機無法識別額定值不是 5 V 且超過 1 A 的 USB 裝置。

關於 iPod/iPhone

Made for

- iPod touch (2nd, 3rd, 4th, 5th, 和 6th generation)
- iPod classic
- iPod nano (3rd, 4th, 5th, 6th 和 7th generation)
- iPhone 3G, 3GS, 4, 4S, 5, 5S, 5C, 6, 6 Plus, 6S, 6S Plus, SE
- 無法在 [HEAD MODE] 中的“Videos”選單上瀏覽視訊檔案。

參考

- 本機選擇清單上顯示的歌曲順序可能与 iPod/iPhone 上的順序不同。
- 根據 iPod/iPhone 的操作系統的版本，某些功能可能無法在本機上運行。

關於 Android 裝置

- 本機支援 Android OS 4.1 以及更高版本。
- 某些 Android 裝置（配置 OS 4.1 以及更高版本）可能無法完全支援 Android Open Accessory (AOA) 2.0。
- 如果 Android 裝置既支援大量儲存裝置也支援 AOA 2.0，則本機會始終優先經由 AOA 2.0 播放。

關於 Pandora

- Pandora 只在某些國家可用。關於更多訊息，請瀏覽 <<http://www.pandora.com/legal>>。
- 因為 Pandora 是第三方服務，所以規格若有變更，恕不另行通知。因此，相容性可能會受損，部分或全部服務可能會變得不可用。
- Pandora 的某些功能可能無法從本機操作。
- 關於使用應用程式的問題，請聯繫 Pandora：pandora-support@pandora.com。

關於 iHeartRadio

- iHeartRadio® 是第三方服務，所以規格若有變更，恕不另行通知。因此，相容性可能會受損，部分或全部服務可能會變得不可用。
- iHeartRadio® 的某些功能可能無法從本機操作。

切換顯示訊息

每次按  鍵，顯示訊息會進行切換。

- 如果訊息不可用或未錄製，“NO TEXT”、“NO NAME”字樣或其他訊息（如電台名稱）會出現。

播放源名稱	顯示訊息
FM 或 AM	頻率（日期/時鐘） （僅對應 FM 廣播數據系統電台） 電台名稱（PS）／節目類型（PTY）（日期/時鐘）→ 廣播文案（日期/時鐘）→ 廣播文案+（廣播文案+）→ 歌曲標題（藝術家）→ 歌曲標題（日期/時鐘）→ 頻率（日期/時鐘）→（返回至開始處）
USB	（對應 MP3/WMA/WAV/FLAC 檔案） 歌曲標題（藝術家）→ 歌曲標題（專輯名稱）→ 歌曲標題（日期/時鐘）→ 檔案名稱（資料夾名稱）→ 檔案名稱（日期/時鐘）→ 播放時間（日期/時鐘）→ （返回至開始處）
iPod 或 ANDROID	當選擇 [HEAD MODE]/[AUTO MODE] 時 (→)： 歌曲標題（藝術家）→ 歌曲標題（專輯名稱）→ 歌曲標題（日期/時鐘）→ 播放時間（日期/時鐘）→ （返回至開始處）
PANDORA	電台名稱（日期/時鐘）→ 共享／廣播（日期/時鐘）→ 歌曲標題（藝術家）→ 歌曲標題（專輯名稱）→ 歌曲標題（日期/時鐘）→ 播放時間（日期/時鐘）→ （返回至開始處）
IHEARTRADIO	電台名稱（日期/時鐘）→ 歌曲標題（藝術家）→ 歌曲標題（日期/時鐘）→（返回至開始處）
AUX	AUX（日期/時鐘）

故障排除

症狀	解決方法
無法聽到聲訊。	<ul style="list-style-type: none"> 將音量設定在合適的強度。 檢查導線和線路連接。
一般 “MISWIRING CHECK WIRING THEN PWR ON” 字樣出現。	關閉電源，然後查看以確保揚聲器導線的端子正確絕緣。再次打開電源。
“PROTECTING SEND SERVICE” 字樣出現。	將本機送至最近的服務中心。
無法選擇播放源。	查看 [SOURCE SELECT] 設定。(→ 4)
廣播 • 廣播接收不良。 • 收聽廣播時有靜電干擾。	將天線連接牢固。
播放順序不是預期的。	播放順序由檔案名稱決定。
已過播放時間不正確。	這取決於之前的錄製過程。
“NOT SUPPORT” 字樣出現，且檔案跳播。	查看檔案是否為可播放格式。(→ 14)
USB/iPod “READING” 字樣持續閃爍。	<ul style="list-style-type: none"> 切勿使用太多層級和資料夾。 重新連接 USB 裝置。
“CANNOT PLAY” 字樣閃爍和/或接上的裝置無法檢測到。	<ul style="list-style-type: none"> 查看接上的裝置是否與本機相容，並確保檔案在支援的格式中。(→ 14) 重新連接裝置。
iPod/iPhone 不啟動或無法工作	<ul style="list-style-type: none"> 查看本機和 iPod/iPhone 之間的連接。 使用強制重置拔下和重置 iPod/iPhone。
沒有顯示正確的字母。	<ul style="list-style-type: none"> 本機僅能顯示大寫字母，數字和有限的符號。 根據您所選擇的顯示語言 (→ 5)，某些字母可能無法正確顯示。

症狀	解決方法
ANDROID • 播放過程中無法聽到聲訊。 • 僅從 Android 裝置輸出聲訊。	<ul style="list-style-type: none"> 重新連接 Android 裝置。 若在 [AUDIO MODE] 下，請開啟 Android 裝置上的任意一個媒體播放器應用程式，然後開始播放。 若在 [AUDIO MODE] 下，請開啟當前的媒體播放器應用程式或使用其他的媒體播放器應用程式。 重啟 Android 裝置。 如果這沒有解決問題，則表示接上的 Android 裝置無法將聲音信號路由至本機。(→ 15)
無法在 [AUTO MODE] 下播放。	<ul style="list-style-type: none"> 確認 Android 裝置上已安裝 JVC MUSIC PLAY APP。(→ 7) 重新連接 Android 裝置並選擇適當的控制模式。(→ 8) 如果這沒有解決問題，則表示接上的 Android 裝置不支援 [AUTO MODE]。(→ 15)
“NO DEVICE” 或 “READING” 字樣持續閃爍。	<ul style="list-style-type: none"> 關閉 Android 裝置上的開發者選項。 重新連接 Android 裝置。 如果這沒有解決問題，則表示接上的 Android 裝置不支援 [AUTO MODE]。(→ 15)
播放斷續或發生跳音。	關閉 Android 裝置上的省電模式。
“CANNOT PLAY”	<ul style="list-style-type: none"> 確認 Android 裝置包含可播放的音頻檔案。 重新連接 Android 裝置。 重啟 Android 裝置。
“ADD ERROR”	新電台的創建未成功。
“CHK DEVICE”	檢查您裝置上的 Pandora 應用程式。
“NO SKIPS”	已達到跳過上限。
“NO STATIONS”	沒有找到電台。
“STATION LMT”	已註冊電台的數量已達到上限。從您的裝置刪除不需要的電台後再重新嘗試。
“UPGRADE APP”	確認在您的裝置上安裝了 Pandora 應用程式的最新版本。

故障排除

症狀	解決方法
Pandora	“CONNECT ERR” 通訊不穩定。
	“RATING ERR” 由於網絡連通性不足，喜愛/不喜愛的註冊失敗。
	“THUMBS N/A” 不可進行喜愛/不喜愛的註冊
	“LICENSE ERR” 您嘗試從 Pandora 無法傳送的國家進行訪問。
iHeartRadio	電台無法選擇。 如果在 iHeartRADIO 的網頁版中勾選了 [Account Settings] 中的 “Explicit Content”，則自訂電台變為不可用。
	“CREATE ERR” 自訂電台名稱創建不成功。
	“SAVE ERROR” 添加到最喜愛類別失敗。
	“DISCONNECTED” 檢查與裝置的連接。
	“NO SKIPS” 已達到跳過上限。稍後重試。
	“NO STATIONS” 沒有找到電台。
	“NOT CONNCTD” 無法與應用程式連動。
	“UPDATE APP” 確認已在您的裝置上安裝了 JVC 應用程式用 iHeart Link 的最新版本
	“PLS LOGIN” 您未登錄。重新登錄。
	“STATION NOT AVAILABLE” 電台的廣播結束。
	“STATION NOT SELECTED” 未選擇電台。
	“STREAM ERR” 廣播數據中斷。
“THUMBS ERR” 喜愛/不喜愛的註冊失敗。	
“TIMED OUT” 請求超時。	

如果您仍然遇到任何問題，重置本機。(→ 3)

安裝/連接

▲ 警告

- 本機僅可在直流 12 V 供電，負極接地的情況下使用。
- 連線和安裝前拔開電池的負極端子。
- 請勿將電池導線（黃色）和點火導線（紅色）連接至汽車底盤或接地導線（黑色），以防止短路。
- 使用塑料絕緣帶絕緣未連接的導線，以防止短路。
- 安裝完畢後務必將本機的地線重新接至車身。

▲ 注意

- 為了安全起見，請叫專業人員進行連線和安裝。請聯絡汽車音響分銷商。
- 將本機安裝在車內的控制台上。請勿在使用本機的過程中和在使用本機後不久觸摸本機的金屬部份。金屬部份如散熱片和外殼變得很熱。
- 切勿將揚聲器的 ⊖ 導線連接至汽車底盤或接地線（黑色），或將它們並行連接。
- 連接最大功率超過 50 W 的揚聲器。如果揚聲器的最大功率低於 50 W，請切換 [AMP GAIN] 設定，以避免損壞揚聲器。(→ 12)
- 將本機安裝在少於 30° 的角度。
- 如果汽車的配線束沒有點火端子，請將點火導線（紅色）連接至汽車保險絲盒（直流 12 V 供電）的端子，並使用點火鑰匙打開和關閉。
- 使所有電纜遠離散熱金屬零件。
- 安裝完本機後，請檢查車上的剎車燈，信號燈，雨刷等是否能正常工作。
- 如果保險絲燒壞，首先請確認電線沒有接觸汽車底盤，然後用相同負荷值的保險絲更換舊的保險絲。

基本步驟

- 1 從點火開關取出鑰匙，然後拔開汽車電池的 ⊖ 端子。
- 2 正確連接電線。
請參閱電線連接。(→ 19)
- 3 將本機安裝至您的汽車。
請參閱安裝本機（儀錶板上的安裝）。(→ 18)
- 4 連接汽車電池的 ⊖ 端子。
- 5 重置本機。(→ 3)

安裝本機（儀錶板上的安裝）

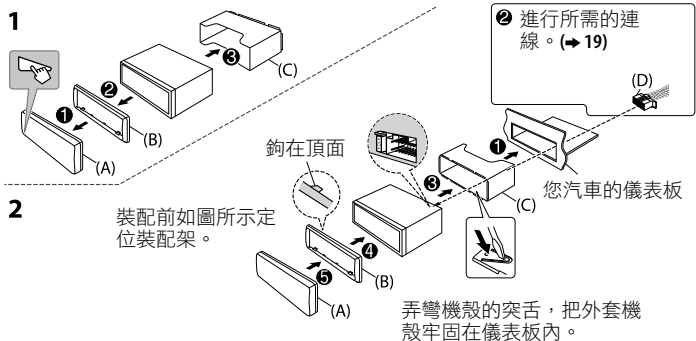

安裝時沒有安裝套管

- 1 從本機卸下安裝套管和裝飾框。
- 2 將本機上的孔（兩側）對準汽車安裝托座，利用螺絲（市售）固定本機。

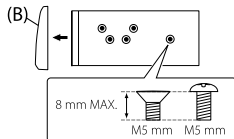

▲ 僅使用指定的螺絲。使用不正確的螺絲可能損壞本機。

如何拆卸本機

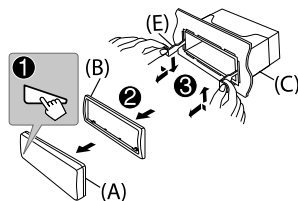

用於安裝的零件清單

(A) 面板

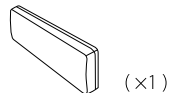

(B) 裝飾框

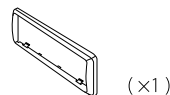

(C) 安裝套管

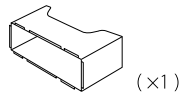

(D) 配線束



(E) 鑰匙提取器



安裝/連接

電線連接

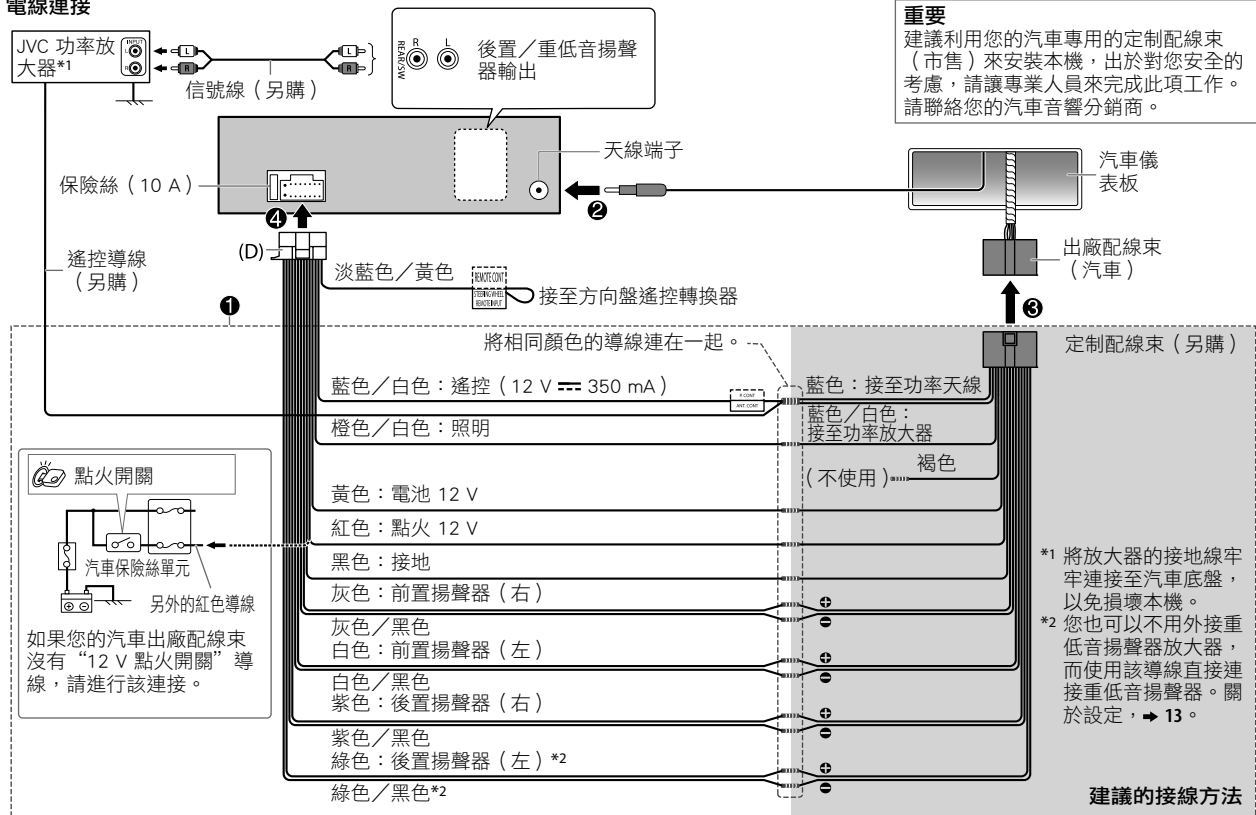

規格

臨
攝
鏡

FM	頻率範圍	87.5 MHz — 108.0 MHz (每階 50 kHz)
	有效靈敏度 (S/N = 26 dB)	8.2 dBf (0.71 μ V/75 Ω)
	靜噪靈敏度 (DIN S/N = 46 dB)	17.2 dBf (2.0 μ V/75 Ω)
	頻率響應 (± 3 dB)	30 Hz — 15 kHz
	訊噪比(MONO)	64 dB
	立體聲分隔頻率 (1 kHz)	40 dB
AM	頻率範圍	波段 1 (AM) : 531 kHz — 1 602 kHz (每階 9 kHz) 波段 2 (SW1) : 2 940 kHz — 7 735 kHz (每階 5 kHz) 波段 3 (SW2) : 9 500 kHz — 10 135 kHz / 11 580 kHz — 18 135 kHz (每階 5 kHz)
	有效靈敏度 (S/N = 20 dB)	AM : 29 dB μ (28.2 μ V) SW : 30 dB μ (32 μ V)

USB	USB 標準	USB 1.1 , USB 2.0 (全速)
	相容裝置	大量儲存裝置
	檔案系統	FAT12/16/32
	最大電流	DC 5 V $\overline{\text{---}}$ 1 A
	D/A 轉換器	24 位元
	頻率響應 (± 1 dB)	20 Hz — 20 kHz
	訊噪比 (1 kHz)	105 dB
	動態範圍	90 dB
	聲道間隔	85 dB
輔助	MP3 解碼	與 MPEG-1/2 Audio Layer-3 相容
	WMA 解碼	與 Windows Media Audio 相容
	WAV 解碼	RIFF 波形音頻格式 (僅線性 PCM)
	FLAC 解碼	FLAC 檔案
音頻	頻率響應 (± 3 dB)	20 Hz — 20 kHz
	最大輸入電壓	1 000 mV
	輸入阻抗	30 k Ω
音頻	最大輸出功率	50 W \times 4 或 50 W \times 2 + 50 W \times 1 (重低音揚聲器 = 4 Ω)
	全帶寬功率 (總諧波失真不超過 1%)	22 W \times 4
	揚聲器阻抗	4 Ω — 8 Ω
	預輸出強度/負載 (USB)	2 500 mV/10 k Ω 負載
	預輸出阻抗	\leq 600 Ω

規格

一般	操作電壓 (10.5 V 至 16 V 容限)	12 V
	最大電流消耗	10 A
	操作溫度範圍	-10° C 至 +60° C
	安裝尺寸 (寬 × 高 × 深)	182 mm × 53 mm × 114 mm
	淨重 (包括裝飾框, 安裝套管)	0.6 kg

這些規格在 14.4 V 下測量。
設計和規格若有變更，恕不另行通知。

A급 기기 (업무용 방송통신기자재)

이 기기는 업무용(A급) 전자파적합기기로서 판매자 또는 사용자는 이 점을 주의하시기 바라며, 가정외의 지역에서 사용하는 것을 목적으로 합니다.

- Microsoft and Windows Media are either registered trademarks or trademarks of Microsoft Corporation in the United States and/or other countries.
- “Made for iPod,” and “Made for iPhone” mean that an electronic accessory has been designed to connect specifically to iPod, or iPhone, respectively, and has been certified by the developer to meet Apple performance standards. Apple is not responsible for the operation of this device or its compliance with safety and regulatory standards. Please note that the use of this accessory with iPod or iPhone may affect wireless performance.
- iPhone, iPod, iPod classic, iPod nano, iPod touch and iTunes are trademarks of Apple Inc., registered in the U.S. and other countries.
- Lightning is a trademark of Apple Inc.
- Pandora, the Pandora logo, and the Pandora trade dress are trademarks or registered trademarks of Pandora Media, Inc., used with permission.
- iHeartRadio® and iHeartAuto™ are trademarks owned by iHeartMedia, Inc. All uses are authorized under license.
- Android is trademark of Google Inc.

libFLAC

Copyright (C) 2000,2001,2002,2003,2004,2005,2006,2007,2008,2009 Josh Coalson

Redistribution and use in source and binary forms, with or without modification, are permitted provided that the following conditions are met:

- Redistributions of source code must retain the above copyright notice, this list of conditions and the following disclaimer.
- Redistributions in binary form must reproduce the above copyright notice, this list of conditions and the following disclaimer in the documentation and/or other materials provided with the distribution.
- Neither the name of the Xiph.org Foundation nor the names of its contributors may be used to endorse or promote products derived from this software without specific prior written permission.

THIS SOFTWARE IS PROVIDED BY THE COPYRIGHT HOLDERS AND CONTRIBUTORS “AS IS” AND ANY EXPRESS OR IMPLIED WARRANTIES, INCLUDING, BUT NOT LIMITED TO, THE IMPLIED WARRANTIES OF MERCHANTABILITY AND FITNESS FOR A PARTICULAR PURPOSE ARE DISCLAIMED. IN NO EVENT SHALL THE FOUNDATION OR CONTRIBUTORS BE LIABLE FOR ANY DIRECT, INDIRECT, INCIDENTAL, SPECIAL, EXEMPLARY, OR CONSEQUENTIAL DAMAGES (INCLUDING, BUT NOT LIMITED TO, PROCUREMENT OF SUBSTITUTE GOODS OR SERVICES; LOSS OF USE, DATA, OR PROFITS; OR BUSINESS INTERRUPTION) HOWEVER CAUSED AND ON ANY THEORY OF LIABILITY, WHETHER IN CONTRACT, STRICT LIABILITY, OR TORT (INCLUDING NEGLIGENCE OR OTHERWISE) ARISING IN ANY WAY OUT OF THE USE OF THIS SOFTWARE, EVEN IF ADVISED OF THE POSSIBILITY OF SUCH DAMAGE.