

JVC

FELHASZNÁLÓI KÉZIKÖNYV

DLP PROJEKTOR

LX-WX50

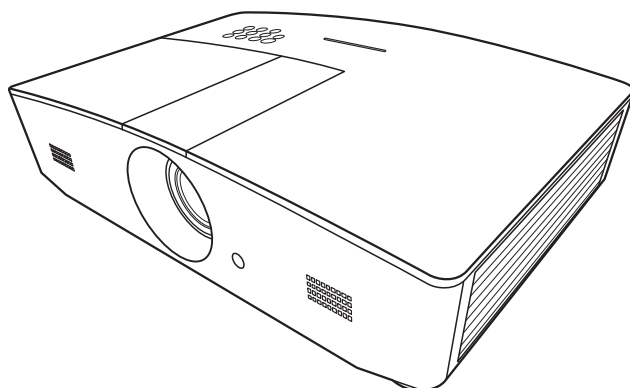

Tartalomjegyzék

Biztonsági óvintézkedések	3	RENDSZERBEÁLLÍTÁS: Speciális menü.....	26
Fontos biztonsági útmutatások.....	4	INFORMÁCIÓK menü	28
Áttekintés.....	7	OSD menü felépítése	29
A csomag tartalma	7	A projektor távvezérlése	31
Projektor külső nézete.....	8	A(z) LAN beállítások konfigurálása	31
Kezelőszervek és működésük.....	9	A projektor vezérlése webböngésző használatával (e-Control™).....	32
Kezelőpanel.....	9	A projektor vezérlése PJLink™ használatával.....	34
Távírányító.....	10	Karbantartás.....	36
Telepítés.....	12	A projektor ápolása.....	36
A hely kiválasztása.....	12	Lámpa információk	37
A vetített kép beállítása kívánság szerinti méretre.....	13	A lámpa üzemidejének meghatározása	37
Vetítési méretek.....	13	Lámpa élettartamának meghosszabbítása.....	37
A vetítőlencsék függőleges eltolása	14	A lámpacsere időzítése	38
Csatlakoztatás	15	A lámpa cseréje.....	39
Működés	16	Jelzőlámpák.....	42
A projektor indítása	16	Hibaelhárítás.....	43
A projektor lekapcsolása	16	Specifikációk.....	44
Bemenőforrás kiválasztása	17	A projektor műszaki adatai	44
A vetített kép beállítása	18	Méretek.....	45
A vetítési szög állítása.....	18	Időzítés táblázat.....	46
A kép automatikus korrekciója.....	18	Garancia és copyright információk	51
A képméret és élesség finombeállítása	18	Garancia	51
Trapéztorzítás korrekciója	19	Copyright	51
A kép sarkainak javítása.....	19	Jogi nyilatkozat	51
Menüfunkciók	20		
Az OSD menü	20		
Az OSD menü használata	20		
MEGJELENÍTÉS menü	21		
KÉP menü	23		
FORRÁS menü.....	25		
RENDSZERBEÁLLÍTÁS: Alapszintű menü.....	25		

Biztonsági óvintézkedések

A termékben nagy intenzitású kisülőlámpa (HID) van, amely higanyt tartalmaz. A hulladékkezelési jogszabályoknak megfelelően kezelje. Településén ezen anyagok leselejtezését a környezetvédelmi szempontoknak megfelelően szabályozhatják. Hulladékkezelési vagy leselejtezési információkért kérjük, keresse fel a helyi hatóságokat, illetve az Egyesült Államok esetén az Electronic Industries Alliance (Villamosipari Szövetség) vállalatot: <http://www.eiae.org>, vagy hívja a következő telefonszámokat: 1-800-252-5722 az USA-n belül, vagy az 1-800-964-2650 Kanadán belül.

FCC INFORMÁCIÓK (kizárólag U.S.A.)

VIGYÁZAT:

A JVC jóváhagyása nélküli változtatások és módosítások miatt a felhasználó elveszíti a készülék kezelésének jogát.

MEGJEGYZÉS:

A készüléket alaposan teszteltük, és az megfelel az FCC előírások 15. részében meghatározott B osztályú digitális eszközökre megadott határértékeknek. Ezeket a határértékeket úgy állapították meg, hogy megfelelő védeltséget biztosítsanak a káros interferenciák ellen a háztartási telepítés esetén. Ez a készülék rádiófrekvenciás energiát termel, használ és bocsát ki; ha azt nem az előírások szerint telepítik és használják, akkor az zavart okozhat a rádiókommunikációban. Nem lehet garantálni azonban azt, hogy egy adott helyzetben nem történik interferencia. Ha ez a készülék a rádió- vagy televízióvételt zavarja, ami a készülék ki- és bekapcsolásával állapítható meg, akkor az interferenciát a következő javasolt lépésekkel szüntetheti meg:

- A vevőantenna újra tájolása vagy áthelyezése.
- A készülék és a vevőegység távolságának megnövelése.
- A készülék és a vevőegység egymástól független áramkörre csatlakoztatása.
- Kérjen segítséget a forgalmazótól vagy egy tapasztalt rádió-/TV-szerelőtől.

Megfelelőség nyilatkozat

Modell-azonosító: LX-WX50

Kereskedés neve: JVC

Felelős fél: JVCKENWOOD USA Corporation

Cím: 1700 Valley Road Wayne, N. J. 07470

Telefonszám: 973-317-5000

Az eszköz megfelel az FCC előírások 15. fejezetének.

Használatára a következő két feltétel vonatkozik:

(1) A készülék nem okozhat zavart, és (2) a készüléknek el kell viselnie a külső zavarokat, beleértve azon zavart, amely nemkívánatos működést eredményezhet.

ZAJKIBOCSÁTÁSI NYILATKOZAT

Az ISO7779 értelmében a gépkezelőre gyakorolt hangnyomásszint 60dB(A) vagy annál kevesebb.

Kedves Vásárlónk!

A berendezés megfelel az elektromágneses összeférhetőségre és elektromos biztonságra vonatkozó hatályos európai irányelveknek és normáknak.

A JVC KENWOOD Corporation képviselője Európában: JVC Technical Services Europe GmbH
Konrad-Adenauer-Allee 1-11 61118 Bad Vilbel Germany

Elhasznált készülékek és elemek leselejtezésére vonatkozó információk felhasználóknak



Termékek



Elem

[kizárólag az Európai Unióban]

Ezen szimbólumok azt jelzik, hogy a velük ellátott készülékeket nem szabad általános háztartási hulladékként leselejtezni. Ha le szeretné selejtezni a terméket vagy az elemet, kérjük, alkalmazkodjon a hulladékgyűjtő rendszerhez és éljen a megfelelő újrahasznosítás lehetőségével.

Megjegyzés: Az elemekhez használatos szimbólum alatti „Pb” jel arra utal, hogy az elem ólmot tartalmaz.

Fontos biztonsági útmutatások

A projektor tervezése és tesztelése a számítástechnikai eszközökre vonatkozó legújabb biztonsági szabványok alapján történt. A termék biztonságos használata azonban csak akkor garantálható, ha betartja a kézikönyvben szereplő és a terméken feltüntetett útmutatásokat.

1. A projektor használata előtt kérjük, olvassa el a kézikönyvet. A kézikönyvet tartsa biztonságos helyen, hogy azt később is használhassa referenciaként.
2. A projektort mindig sima, vízszintes felületre helyezve használja.
 - Soha ne helyezze a projektort ingatag kocsira, állványra vagy asztalra, mert az onnan leeshet és megsérülhet.
 - Ne helyezzen gyúlékony anyagot a projektor közelébe.
 - Használat közben ne döntse meg balra vagy jobbra 10 foknál nagyobb szögben, vagy előre-hátra irányban 15 foknál nagyobb szögben.
3. A projektort ne tárolja függőleges helyzetben az oldalán. Ilyenkor a projektor felborulhat, ami sérüléssel járhat vagy kár(oka)t okozhat.
4. Ne helyezze a projektort az alábbi környezetekbe:
 - Zárt vagy rosszul szellőző térbe. Ahol nincs a faltól legalább 50 cm távolságra, hogy a levegő szabadon áramolhasson körülötte.
 - Olyan helyekre, ahol a hőmérséklet extrém magassá válhat, például zárt ablakú autó belsejében.
 - Olyan helyekre, ahol a nedvesség, por vagy cigarettafüst beszennyezheti az optikai alkatrészeket, rövidítve a projektor élettartamát és egyben elhomályosítva a képet.
 - Tűzriasztók közelébe.
 - A(z) "[A projektor műszaki adatai](#)" részben felsorolt feltételektől eltérő helyre.
5. Ne akadályozza a projektor szellőzőnyílásait a készülék bekapcsolása közben (ideértve a készenlét üzemmódot is).
 - A projektort ne takarja el semmilyen tárggyal sem.
 - Ne helyezze a projektort takaróra, ágyra vagy bármilyen más puha felületre.
6. Ahol ingadozó az áramellátás - az ± 10 Volttal ingadozhat - javasolt a projektort feszültségstabilizátor, túláramvédelem vagy szünetmentes tápegység (UPS) közbeiktatásával csatlakoztatni a hálózatra - az adott helyzetnek megfelelően.
7. A projektorra ráállni vagy tárgyat ráhelyezni tilos.

8. Ne helyezzen folyadékot a projektorra vagy annak közelébe. A projektorba fröccsenő folyadékok miatt elveszíti a garanciális jogait. Ha a projektorba mégis folyadék kerül, húzza ki a hálózati aljzatról és keresse fel a JVC vállalatot a projektor javítása érdekében.
9. A projektor működése közben ne nézzen közvetlenül a lencsébe. Az maradandóan károsíthatja a látását.



RG2 IEC 62471-5:2015

10. Ne használja a projektorlámpát a névleges élettartamánál hosszabb ideig. A névleges élettartamon messze túlmenő használat következtében a lámpa egyes ritka esetekben eltörhet/ felrobbanhat.
11. Működés közben a lámpa rendkívül felforrósodik. Hagyja hűlni a projektort mintegy 45 percig, mielőtt a lámpaegységet a cseréhez kissereli.
12. Soha ne próbálja addig kicserélni a lámpaegységet, amíg a projektor le nem hűlt és azt nem húzta ki az elektromos csatlakozójzatról.
13. A projektor alkalmas a mennyezetre szerelt módhoz szükséges fordított kép vetítésére. Csak megfelelő mennyezeti szerelőkészletet használjon a rögzítéshez.
14. A KÉSZÜLÉKET FÖLDELNI KELL.
15. Ha a berendezést beépíti valahova, akkor szereljen egy könnyen elérhető áramköri megszakítót is a fix vezetékes részbe vagy az eszközt egy a berendezés közelében található könnyen elérhető dugaljhoz csatlakoztassa. Ha valamilyen probléma merülne fel a készülék használata közben akkor válassza le a készüléket az elektromos hálózatról az áramköri megszakító segítségével vagy húzza azt ki a konnektorból.

Magas hőmérsékletre való figyelmeztetés

A meleg levegőt áramoltató szellőzőnyílások körüli és feletti ház hőmérséklete megemelkedhet a projektor működése közben. Ha működés közben megérinti ezeket a területeket, akkor égési sérülések keletkezhetnek a kezeken. Ne érintse meg ezeket a területeket. Égési sérüléseket okozhat. Különösen ügyeljen erre kisgyermekek esetében. Ezenfelül ne helyezzen fém tárgyakat ezekre a területekre. Amennyiben mégis így tesz, a projektorból kiáramló hő balesetet vagy személyi sérülést okozhat.

A projektor mennyezetre szerelése

Ha a projektort a mennyezetre kívánja felszerelni, mindenképp a megfelelő mennyezeti szerelőkészlet használatát javasoljuk és nagyon fontos a megbízható, biztonságos rögzítésre is ügyelni.

Ha nem így tesz, akkor fennáll a veszélye, hogy a helytelen méretű vagy hosszúságú csavarok miatt a nem kielégítő rögzítés következtében a projektor leesik a mennyezetről.

A megfelelő mennyezeti szerelőkészletet megvásárolhatja ugyanott, ahol a projektort vásárolta. Önálló, Kensington zárral kompatibilis biztonsági kábel vásárlását is javasoljuk, amelyet a projektoron a Kensington zár nyílásába és a mennyezeti tartókonzol alapjához kell erősíteni. Ez fogja a projektort megtartani akkor, ha annak rögzítése a szerelőkonzolon kilazulna.

Ne próbálja szétszerelni a projektort. A készülék belsejében található magas feszültség halált okozhat, ha az áram alatt lévő részhez ér. Az egyetlen alkatrész, melyet a felhasználó javíthat, az a lámpa. Lásd a(z) [39.](#) oldalon.

Soha, semmilyen körülmények között ne távolítsa el a többi burkolatot. A javítást/karbantartást csak megfelelő képzéssel rendelkező szakemberrel végeztesse.



Tartsa meg az eredeti csomagolást a későbbi potenciális szállításokhoz. Ha a projektort a használat után el kell csomagolnia, akkor állítsa a projektor lencséit a megfelelő állásban, tegye fel a lencsevédő párnát a lencsére és igazítsa el a lencsevédő párnát és a projektort védő párnát úgy, hogy azok megakadályozzák a termék szállítás közbeni sérülését.

Ha azt feltételezi, hogy a projektort meg kell javítani vagy szervizelni kell, akkor vigye a terméket megbízható megfelelő jogosultságokkal rendelkező szakemberhez.

Nedvesség kicsapódása

Soha ne használja a projektort közvetlenül azután, hogy azt egy hidegebb helyről egy melegebb helyre mozgatta. Ilyen hőmérsékletváltozásnak kitett projektorban a nedvesség kicsapódhat a fontos belső alkatrészekben. A projektor potenciális károsodásának megelőzése érdekében, legalább 2 óra hosszat ne használja a projektort ilyen hirtelen hőmérsékletváltozás után.

Kerülje az illékony folyadékok használatát

Ne használjon illékony folyadékokat, pl. rovarirtókat és egyes tisztítószerket a projektor közelében. Ne engedje, hogy a gumi vagy műanyag alapanyagú termékek sokáig hozzáérjenek a projektorhoz. Ezek a felületen nyomokat hagyhatnak. Ha valamilyen vegyszerbe mártott anyagot használ a tisztításhoz, akkor minden esetben kövesse a termék biztonsági utasításait.

Leselejtezés

A termék a következő anyagokat tartalmazza, amelyek károsak az emberi szervezetre és/vagy a környezetre.

- Ólom - ami a forrasztóban található.
- Higany - ami a lámpában található.

A termék és az elhasznált lámpák leselejtezéséhez kérjen segítséget a helyi hatóságoktól az érvényes rendelkezésekkel kapcsolatban.

Áttekintés

A csomag tartalma

Óvatosan bontsa ki a csomagot és ellenőrizze, hogy tartalmaz-e mindent az alább megadottak közül. Egyes tételek az adott vásárlási helyszínen nem elérhetők. Kérjük, ellenőrizze ezt a vásárlás helyén.

 Egyes tartozékok a vásárlás helyszíne alapján különbözhetnek.

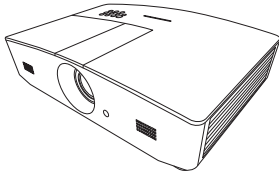

Projektor



Távírányító elemmel*

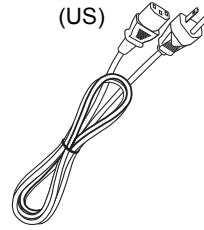

(US)

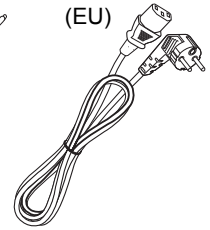

(EU)

Hálózati kábel

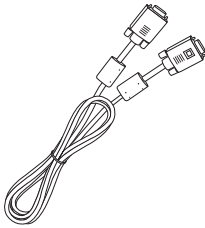

VGA kábel



Felhasználói kézikönyv CD

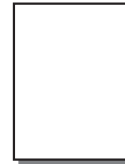

Rövid útmutató

*A távírányító használata előtt húzza ki a fület.

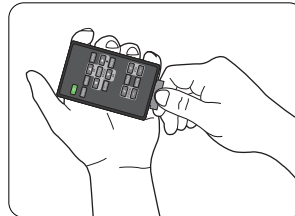

Projektor külső nézete

Elöl és oldal nézet

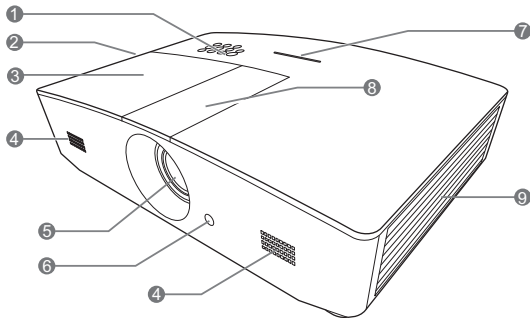

Hátul-/Alulnézet

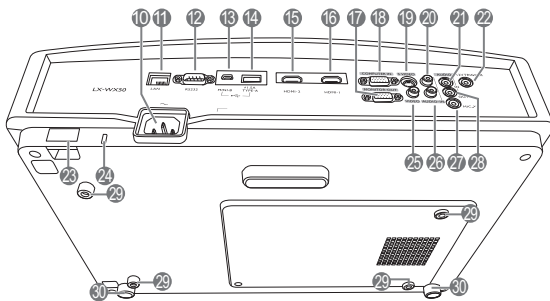

1. Vezérlőpanel (részletekért lásd: **"Kezelőpanel"**.)
2. Szellőzőnyílás (meleg levegő kiáramlás)
3. Lámpafedél
4. Hangszóró-rács
5. Vetítő lencsék
6. Elülső infravörös távvezérlő érzékelő
7. LED jelzőfény
8. Lencsebeállító panel fedele (részletekért lásd: **"Kezelőpanel"**.)
9. Szellőzőnyílás (hideg levegő beáramlás)
10. Váltakozó áramú hálózati kábel bemenet
11. RJ45 LAN bemeneti csatlakozó
12. RS-232 vezérlő port
13. Mini USB csatlakozó
Szervizelési célra.
14. USB A-típusú csatlakozó
Külső eszközök töltéséhez használatos.
15. HDMI-2 csatlakozó
16. HDMI-1 csatlakozó
17. RGB jelkimeneti csatlakozó
18. RGB (PC)/komponens videó (YPbPr/ YCbCr) jelbemeneti csatlakozó
19. S-Video bemenet csatlakozó
20. Audió (jobb) bemeneti csatlakozó
21. Audiobemenet csatlakozó
22. 12 V-os egyenáramú kimenet
Külső eszközök, például elektromos vászon vagy fényvezérlő berendezés, stb. indítására használatos.
Csatlakoztatásuk módjáról kérdezze a forgalmazót.
23. Biztonsági rúd
24. Kensington zár nyílása
25. Videobemenet csatlakozó
26. Audió (bal) bemeneti csatlakozó
27. Mikrofon csatlakozó
28. Audiokimenet csatlakozó
29. Furatok a mennyezeti rögzítéshez
30. Állító láb

Kezelőszervek és működésük

Kezelőpanel

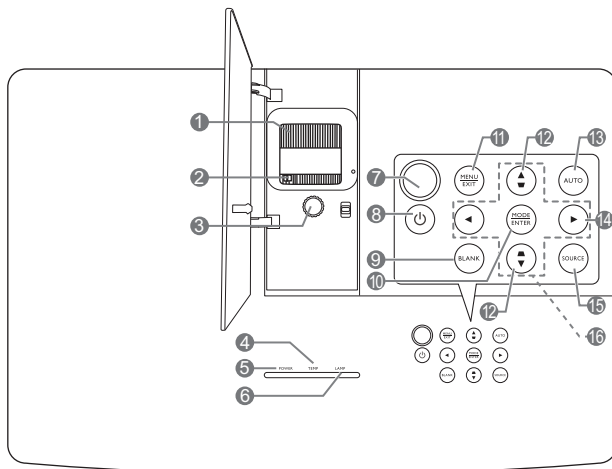

1. Fókusz-beállító gyűrű

A vetített kép fókusz távolságát állítja.

2. Zoom gyűrű

A kép méretét állítja.

3. Lencse-elmozdító gyűrű

A vetített kép pozícióját állítja.

4. TEMPERATURE warning light (HŐMÉRSÉKLET figyelmeztető lámpa)

Akkor kezd pirosan világítani, ha a projektor hőmérséklete túl magasra vált.

5. POWER indicator light (TÁPELLÁTÁS állapotjelző lámpa)

A projektor működése közben világít vagy villog.

6. LAMP indicator light (LÁMPA jelzőlámpa)

A lámpa állapotát jelzi. Világít vagy villog, ha a lámpával probléma adódott.

7. Felső infravörös távvezérlő érzékelő

8. POWER (TÁPELLÁTÁS)

Vált a projektor készenléti és bekapcsolt állapot között.

9. BLANK (KÉPKIKAPCSOLÁS)

A képernyőkép elrejtésére használjuk. Nyomja meg a legtöbb gombot a projektoron vagy a távirányítón a kép visszaállításához.

10. MODE (MÓD)

Kiválaszt egy elérhető képbeállítási módot.

ENTER

Aktiválja a kiválasztott képernyőmenü (OSD) elemet.

11. MENU (MENÜ)

- Megjeleníti a képernyőmenüt (OSD).
- Visszavált az előző OSD menüre, kilép és menti a menü beállításokat.

EXIT (KILÉPÉS)

Visszatér az előző OSD menükhöz, kilép és menti az OSD menü beállításait.

12. Trapéz gombok (▽ , ▲)

Elindítja a(z) **Trapéz** ablakot. A(z) ◀, ▶, ▸, ▼ gombok segítségével a ferde szögű vetítésből adódó torzult képet manuálisan korrigálhatja.

13. AUTO (AUTO.)

Automatikusan megállapítja a legjobb időzítést a megjelenített képhez.

14. ▶

A panel gombjainak lezárását aktiválja. A billentyűzár kikapcsolásához nyomja meg és tartsa lenyomva 3 másodpercig a(z) ▶ gombot, vagy állítson az OSD menün a távirányítót használva.

15. SOURCE (FORRÁS)

Megjeleníti a jelforrás kiválasztó sávot.

16. Nyíl gombok (◀, ▲, ▶, ▼)

A képernyőmenü (OSD) aktiválásakor ezen gombokkal lehet kiválasztani a beállítani kívánt menüelemet és elvégezni a beállítást.

Távírányító

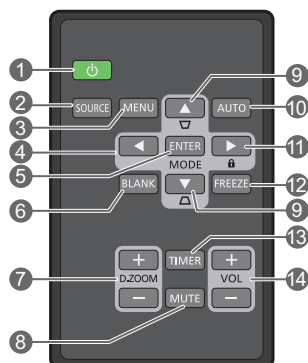

1. **POWER (TÁPELLÁTÁS)**

Vált a projektor készenléti és bekapcsolt állapota között.

2. **SOURCE (FORRÁS)**

Megjeleníti a jelforrás kiválasztó sávot.

3. **MENU (MENÜ)**

- Megjeleníti a képernyőmenüt (OSD).
- Visszavált az előző OSD menüre, kilép és menti a menü beállításokat.

4. **Nyíl gombok (◀ Bal, ▶ Jobb, ▲ Fel, ▼ Le)**

A képernyőmenü (OSD) aktiválásakor ezen gombokkal lehet kiválasztani a beállítani kívánt menüelemet és elvégezni a beállítást.

5. **ENTER**

A képernyőmenü (OSD) kiválasztott elemét aktiválja

MODE (MÓD)

Kiválaszt egy elérhető kép módot.

6. **BLANK (KÉPKIKAPCSOLÁS)**

A képernyőkép törlésére használjuk. Nyomja meg a legtöbb gombot a projektoron vagy a távirányítón a kép visszaállításához.

7. **D. ZOOM+ (Digitális zoom +)/D. ZOOM- (Digitális zoom -)**

Megjeleníti a zoom sávot.

- **D. ZOOM+ (Digitális zoom +):** A zoom sáv megjelenítését követően növeli a kivetített kép méretét. A kép nagyítását követően használja a(z) ▲/▼/◀/▶ gombokat a kép navigálásához.
- **D. ZOOM- (Digitális zoom -):** A kép nagyítását követően csökkenti a kivetített kép méretét. A kép eredeti méretűre történő gyors visszaállításához nyomja meg a(z) **AUTO (AUTO.)** gombot.

8. **MUTE (NÉMÍTÁS)**

Ideiglenesen elnémítja a hangot.

9. **Trapéz gombok (◻, ◼)**

Elindítja a(z) **Trapéz** ablakot. A(z) ◀, ▲, ▶, ▼ gombok segítségével a ferde szögű vetítésből adódó torzult képet manuálisan korrigálhatja.

10. **AUTO (AUTO.)**

Automatikusan megállapítja a megjelenített képhez legjobb képidőzítést.

11. **🔒**

A panel gombjainak lezárását aktiválja. A billentyűzár kikapcsolásához nyomja meg és tartsa lenyomva 3 másodpercig a(z) ▶ gombot, vagy állítson az OSD menün a távirányítót használva.

12. **FREEZE (RÖGZÍTÉS)**

Kimerevíti a kivetített képet.

13. **TIMER (IDŐZÍTŐ)**

A képernyőn megjelenő stoppert indítja el vagy állítja le az időzítő beállításai alapján.

14. **VOL+**

Növeli a projektor hangerejét.

VOL-

Csökkenti a projektor hangerejét.

A távirányító elemének behelyezése/cseréje

1. Az ábrázolt módon húzza ki az elemtartót. Nyomja le és tartsa lenyomva a zárókart miközben az elemtartót kihúzza.
2. Helyezze be az új elemet a tartóba. Figyeljen arra, hogy a pozitív oldala felfele nézzen.
3. Nyomja az elemtartót vissza a távirányítóba.



- **Ügyeljen arra, hogy a távirányító és az elem ne maradjon túl meleg vagy párás környezetben, például konyhában, fürdőszobában, szaunában, télikertben vagy zárt autóban.**
- **Cseréhez csak ugyanazt a típust vagy a gyártó által javasolt egyenértékű típust használja.**
- **A használt elemek leselejtesését a gyártó utasításainak és az érvényes helyi környezetvédelmi előírásoknak megfelelően végezze.**
- **Az elemeket tilos tűzbe dobni. Ez robbanásveszélyes.**
- **Ha az elemek lemerültek, vagy ha a távirányítót hosszabb ideig nem használja, akkor az elemeket vegye ki, hogy megvédje a távirányítót az elemek szivárgása által okozott esetleges károktól.**

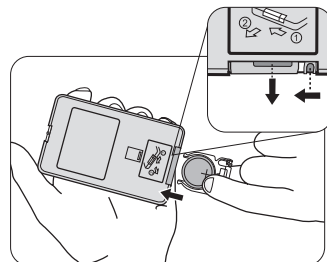

Távirányító hatósugara

A távirányítót a helyes működéséhez a projektor infravörös érzékelője/érezelői által meghatározott merőlegeshez képest 30 fokos szögön belül kell tartani. A távirányítónak az érzékelő(k)től mért távolsága nem lehet több mint 8 méter.

Ügyelni kell, hogy a távirányító és a projektoron lévő infravörös érzékelő(k) között ne legyen akadály.

- **A projektor használata szemből**

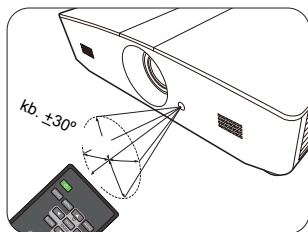

- **A projektor használata felülről**

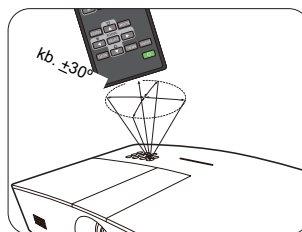

Telepítés

A hely kiválasztása

Mielőtt kiválasztaná, hova szeretné felszerelni a projektort, vegye figyelembe a következő tényezőket:

- A képernyő mérete és pozíciója
- Konnektor elhelyezkedése
- A projektor és a berendezés egyéb részei közötti hely és távolság

A projektor a következő módokon szerelhető fel:

<p>1. Előoldal, asztal: Ezt az elhelyezést akkor válassza, ha a projektort a vetítőlámpával szemben a padló közelében helyezi el. Ez a projektor leggyakoribb elhelyezése, amely gyors felállítást és hordozhatóságot biztosít. A projektor bekapcsolása után végezze el az alábbi beállításokat: RENDSZERBEÁLLÍTÁS: Alapszintű > Kivetítő pozíciója > Előoldal, asztal</p>		<p>3. Előoldal, mennyezet: Ezt az elhelyezést akkor válassza, ha a projektort a mennyezetre függeszti fel a vetítőlámpával szemben. A projektor bekapcsolása után végezze el az alábbi beállításokat: RENDSZERBEÁLLÍTÁS: Alapszintű > Kivetítő pozíciója > Előoldal, mennyezet</p>		
<p>2. Hátoldal, asztal: Ezt az elhelyezést akkor válassza, ha a projektort a vetítőlámpa mögött, a padló közelében helyezi el. A projektor bekapcsolása után végezze el az alábbi beállításokat: RENDSZERBEÁLLÍTÁS: Alapszintű > Kivetítő pozíciója > Hátoldal, asztal</p>			<p>4. Hátoldal, mennyezet: Ezt az elhelyezést akkor válassza, ha a projektort a mennyezetre függeszti fel a vetítőlámpa mögött. A projektor bekapcsolása után végezze el az alábbi beállításokat: RENDSZERBEÁLLÍTÁS: Alapszintű > Kivetítő pozíciója > Hátoldal, mennyezet</p>	
<p> Ehhez a felállításhoz egy speciális, hátsó vetítésre alkalmas vetítőlámpa szükséges.</p>		<p> Ehhez speciális, hátsó vetítésre alkalmas vetítőlámpára és megfelelő mennyezeti szerelőkészletre van szükség.</p>		

A vetített kép beállítása kívánság szerinti méretre

A projektor képmérete függ a projektor lencséitől számított távolságtól, a zoom beállításaitól és a videó formátumától.

Vetítési méretek

A vetítési távolság meghatározásában az alábbi ábra és táblázat segít.

16:10 Vetítőképarány-átló

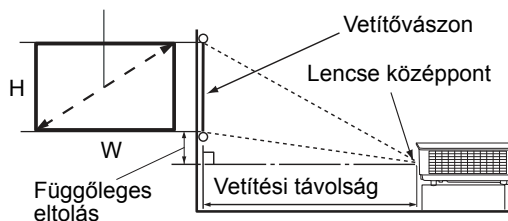

- A vetítőképarány 16:10, és a kivetített kép aránya 16:10

Megjelenítési méret (16:10)			Vetítési távolság		Függőleges eltolás (hüvelyk)
Vetítőképarány-átló (hüvelyk)	W (hüvelyk)	H (hüvelyk)	Szélesség (láb)	Táv (láb)	
60	50,9	31,8	4,8	7,6	1,6
70	59,4	37,1	5,6	8,9	1,9
80	67,8	42,4	6,4	10,2	2,1
90	76,3	47,7	7,2	11,5	2,4
100	84,8	53,0	8,0	12,7	2,6
110	93,3	58,3	8,8	14,0	2,9
120	101,8	63,6	9,5	15,3	3,2
130	110,2	68,9	10,3	16,6	3,4
140	118,7	74,2	11,1	17,8	3,7
150	127,2	79,5	11,9	19,1	4,0
160	135,7	84,8	12,7	20,4	4,2
170	144,2	90,1	13,5	21,6	4,5
180	152,6	95,4	14,3	22,9	4,8
190	161,1	100,7	15,1	24,2	5,0
200	169,6	106,0	15,9	25,5	5,3
210	178,1	111,3	16,6	26,6	5,6
220	186,6	116,6	17,4	27,9	5,8
230	195,0	121,9	18,2	29,1	6,1
240	203,5	127,2	19,0	30,4	6,4

 Minden méret közelítőleges érték, és eltérhet a tényleges értékektől. Amennyiben véglegesen szeretné felszerelni a projektort, javasoljuk, hogy a szerelés előtt a szóban forgó projektor segítségével fizikailag tesztelje le a vetítési méretet, távolságot és a projektor optikai jellemzőit. Így állapíthatja meg a telepítés helyéhez leginkább ideális beszerelési pozíciót.

A vetítőlencsék függőleges eltolása

A függőleges lencse-elmozdulás vezérlővel flexibilisen állíthatja be a projektort. Lehetővé teszi a projektor pozícionálását kissé a kivetített képek felső szintje fölé vagy alá.

A lencse-elmozdulást (eltolást) a kivetített kép magasságának százalékában adjuk meg. Azt a kivetített kép függőleges középpontjától való eltéréseként mérjük meg. A kar segítségével tolja el a lencsét felfelé vagy lefelé az engedélyezett tartományon belül - az Ön igényeinek megfelelően.

A lencsék eltolásához:

1. Nyomja le finoman a lencsebeállító panel fedelének kapcsolóját (egy pötty jelzi), így kipattintja.
2. Emelje felfelé a lencsebeállító panel fedelét.
3. Fordítsa el a lencse-elmozdító gyűrűt a kivetített kép pozíciójának beállításához.
4. Ha kész, nyomja lefelé és kattintsa a helyére (zárja le) a lencsebeállító panel fedelét.

• Ha a vetítőlencsék pozíciója rögzített

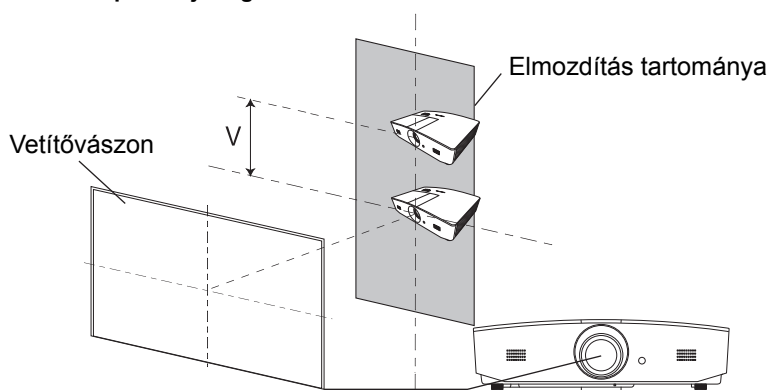

• Ha a projektor pozíciója rögzített

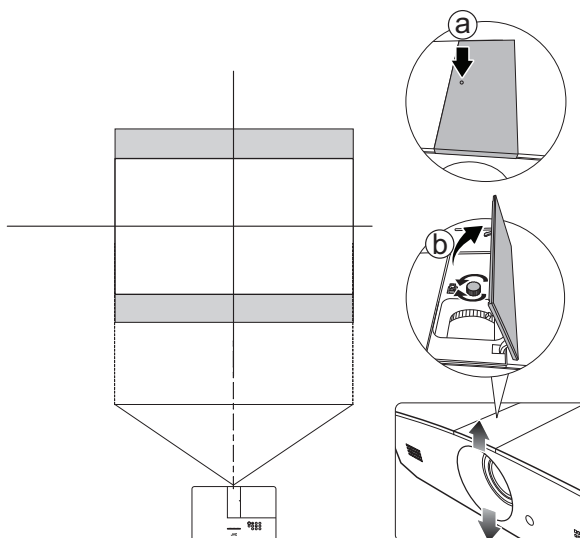

- **A kart ne húzza túl.**
- **A lencse-eltolás állítása nem rontja a kép minőségét. Abban a ritka esetben, ha a megjelenített kép torzulna, akkor bővebben lásd "A vetített kép beállítása".**

Csatlakoztatás

Jelforrás csatlakoztatásakor ügyeljen a következőkre:

1. A csatlakoztatás előtt kapcsoljon ki minden készüléket.
2. Ügyeljen, hogy az adott forráshoz tartozó kábelt használja.
3. Győződjön meg róla, hogy a kábelek biztonságosan csatlakoznak.

- ☞ • Az alábbi csatlakozási ábrákon szereplő kábelek közül nem feltétlenül szerepel mindegyik a projektor csomagjában (lásd: "[A csomag tartalma](#)"). Ezek kereskedelmi forgalomban kaphatók, elektronikai üzletben beszerezhetők.

A lent megadott ábrákat csak referenciaként adtuk meg. A projektor hátoldalán elérhető csatlakozók az egyes modelleknél eltérőek lehetnek.

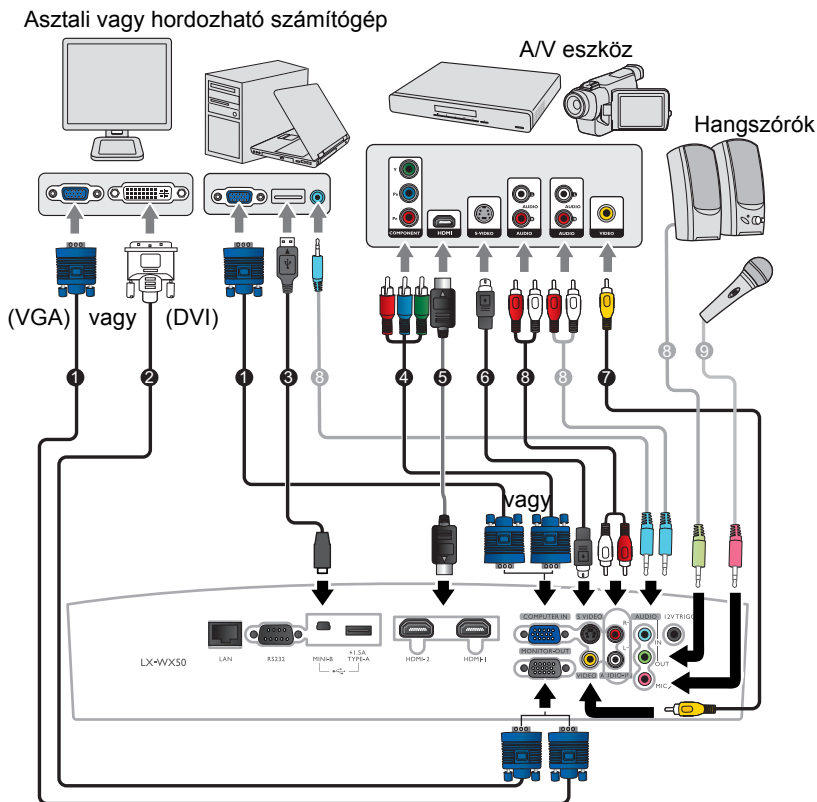

1. VGA kábel
2. VGA - DVI átalakító-kábel
3. USB kábel
4. Komponens videó - VGA (D-Sub) átalakító kábel
5. HDMI kábel
6. S-Videó kábel
7. Videókábel
8. Audiókábel
9. Mikrofon

Működés

A projektor indítása

1. Csatlakoztassa a hálózati tápkábelt a projektorhoz és az elektromos aljzathoz. Kapcsolja fel az elektromos aljzat kapcsolóját (ha van ilyen). A(z) **POWER indicator light (TÁPELLÁTÁS állapotjelző lámpa)** a projektoron narancssárgán világít a bekapcsolás után.

⚠ **Kérjük, csak a termékcsomag részét képező tápkábelt használja, hogy megelőzze a potenciális veszélyeket, pl. az áramütést vagy a tűzveszélyt.**

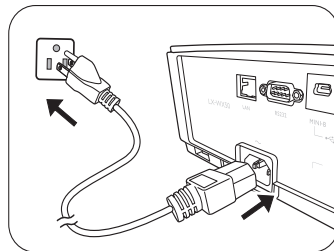

2. Nyomja meg a(z) **⏻** gombot a projektor elindításához. A(z) **POWER indicator light (TÁPELLÁTÁS állapotjelző lámpa)** előbb zölden villogni kezd, majd folyamatosan zöld színnel világít a projektor bekapcsolt állapotában..

A ventilátorok bekapcsolnak, és a vásznon az induló képernyő látható, amíg a termék bemelegszik. A projektor a bemelegedés alatt nem reagál a parancsokra.

A projektor lekapcsolása

1. Nyomja meg a(z) **⏻** gombot. Ekkor a projektoron egy leállítást jóváhagyó üzenet jelenik meg.
2. Nyomja meg a(z) **⏻** gombot másodszor is. A(z) **POWER indicator light (TÁPELLÁTÁS állapotjelző lámpa)** narancssárgán kezd el villogni, és a ventilátorok kb. két percig működnek még a lámpa lehűtéséhez. A projektor saját védelme érdekében a hűtési folyamat végrehajtása közben semmilyen parancsra sem reagál.
3. A hűtési folyamat befejeztével a(z) **POWER indicator light (TÁPELLÁTÁS állapotjelző lámpa)** folyamatosan narancssárgán világít.

Ha a projektort huzamosabb időn keresztül nem használja, akkor húzza ki a hálózati kábelét a fali aljzathoz.

👉 **Figyeljen rá, hogy miután bekapcsolta a projektort, azonnal ne kapcsolja ki, hiszen a túlzott hőhatás lerövidítheti a lámpa élettartamát. A lámpa tényleges élettartama függ a környezeti feltételektől és a használatától.**

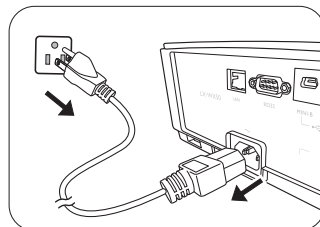

Bemenőforrás kiválasztása

A projektor egyidejűleg több készülékhez kapcsolódhat. Egyszerre azonban csak egy képet jelenít meg. Induláskor a projektor automatikusan megkeresi a rendelkezésre álló jeleket.

Amennyiben szeretné beállítani, hogy a projektor automatikusan keressen jeleket:

- Lépjen be a(z) **FORRÁS** menübe, majd aktiválja a(z) **Gyors, auto. keresés** opciót. (lásd: "[Gyors, auto. keresés](#)" a következő oldalon: 25)

Videoforrás kiválasztásához:

1. Nyomja meg a(z) **SOURCE (FORRÁS)** gombot a jelforrás kiválasztó sáv megjelenítéséhez.

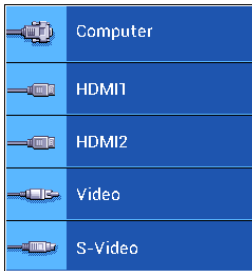

2. A(z) **▲/▼** gombokkal válassza ki a megfelelő jelet, majd nyomja meg a(z) **ENTER** gombot. A jel érzékelése után a kiválasztott jelforrás adatai néhány másodpercre megjelennek a képernyőn. Ha a projektorhoz több készülék csatlakozik, akkor a(z) 1-2. lépések megismétlésével keresse meg a többi jelet is.

 **A projektor saját felbontásával kapcsolatban lásd a következő részt: "[A projektor műszaki adatai](#)".**
A legjobb képet akkor kapja, ha ilyen felbontásban érkező jelet választ ki. Más felbontású jelek esetén a projektor átméretezést hajt végre a(z) Képarány beállításától függően, ami némi képtorzulás okozhat vagy romolhat a kép élessége. Bővebben lásd: "[Képarány](#)".

A vetített kép beállítása

A vetítési szög állítása

A projektor két állítható lábbal rendelkezik. Segítségükkel a kép magasságát és a vetítési szöget lehet módosítani. Csavarja befele vagy kifelé a lábakat, hogy elérje a megfelelő vetítési szöget.

 Ha a vászon és a projektor nem merőleges egymáshoz képest, akkor a vetített kép egy vertikális trapézzá változik. Ennek korrekciójához lásd: "[A kép automatikus korrekciója](#)".

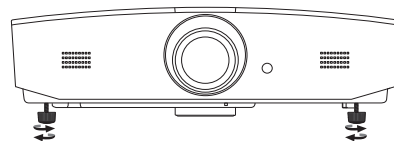

 Ne nézzen az objektívbe, ha a lámpa világít. A lámpa erős fénye károsíthatja a látását.

Legyen óvatos a gyorskioldó gomb megnyomásakor, mert az közel van a szellőző nyíláshoz, ahonnan forró levegő áramlik ki.

A kép automatikus korrekciója

Egyes esetekben szükség lehet a PC-jel képminőségének optimalizálására. Ehhez nyomja meg a(z) **AUTO (AUTO.)** gombot. A beépített intelligens automatikus korrekciós funkció 3 másodpercen belül a frekvencia és az órajel értékét úgy módosítja, hogy a legjobb képminőséget érje el.

Az aktuális bemenőforrás adatai három másodpercre megjelennek a képernyő sarkában.

 A funkció csak a PC-jel kiválasztásakor érhető el.

A képméret és élesség finombeállítása

A kivetített kép méretének állítása a projektoron lévő zoom gyűrű forgatásával lehetséges a lencsebeállító panel fedelének felnyitását követően.

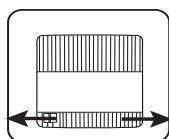
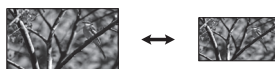

A kép élesítése a projektoron lévő fókusz-beállító gyűrű forgatásával lehetséges a lencsebeállító panel fedelének felnyitását követően.

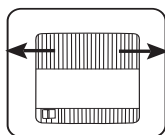
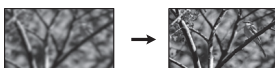

Trapéztorzítás korrekciója

A trapéztorzítás arra a jelenségre utal, amikor a vetített kép alul vagy felül észrevehetően szélesebb. Akkor jelentkezik, ha a projektor nem merőleges a vetítőlaponra.

A projektor magasságának állításán kívül ez manuálisan is javítható az alábbi előírások segítségével:

1. Az alábbi lépések egyikével jelenítse meg a(z) **Trapéz** ablakot:
 - Nyomja meg a(z) ▲/▼ vagy a(z) ▼/▲ gombokat a projektoron.
 - Nyomja meg a(z) ▲/▼ vagy a(z) ▼/▲ gombokat a távirányítón.
 - Lépjen be a(z) **MEGJELENÍTÉS** menübe, jelölje ki a(z) **Trapéz** opciót és nyomja meg a(z) **ENTER** gombot. (Az OSD menü megnyitásához lásd a következő fejezetet: "[Az OSD menü használata](#)".)
2. Az alábbi ábrán látható a trapéztorzítás korrekciója:

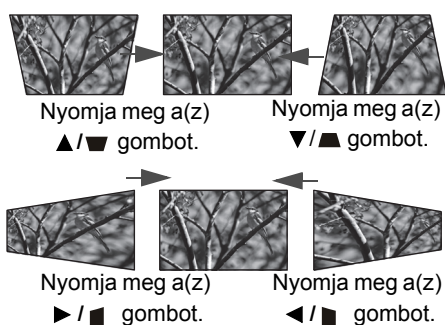

- A trapéztorzítás kijavításához a kép alján használja a(z) ▲ vagy ▲/▼ gombokat.
 - A trapéztorzítás kijavításához a kép tetején használja a(z) ▼ vagy a(z) ▼/▲ gombokat.
 - A trapéztorzítás kijavításához a kép bal oldalán használja a(z) ► vagy a(z) ►/◄ gombokat.
 - A trapéztorzítás kijavításához a kép jobb oldalán használja a(z) ◄ vagy a(z) ◄/► gombokat.
- Ha kész, nyomja meg a(z) **MENU (MENÜ)** gombot a módosítások mentéséhez, és lépjen ki.

A kép sarkainak javítása

lásd: "[Sarok korrekciója](#)" a következő oldalon: 21.

Menüfunkciók

Az OSD menü

Az OSD menü megnyitásához nyomja meg a(z) **MENU (MENÜ)** gombot.

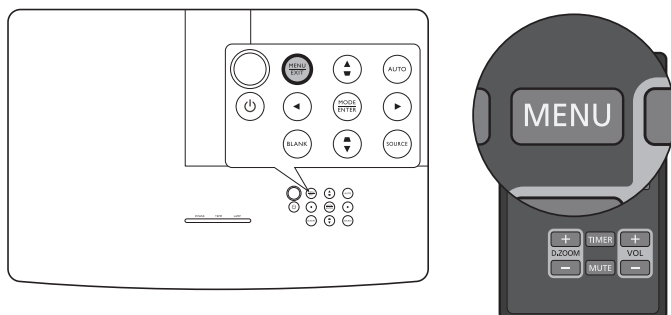

Az OSD menü használata







Az OSD menü megjelenítéséhez nyomja meg a projektoron vagy a távirányítón a(z) **MENU (MENÜ)** gombot. A menü a következő főmenükből áll. Alább, a menüpontok melletti hivatkozásokra kattintva további tudnivalók ismerhetők meg.



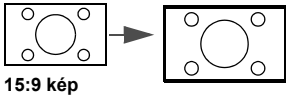

1. **MEGJELENÍTÉS** menü (lásd a(z) [21.](#) oldalt)
2. **KÉP** menü (lásd a(z) [23.](#) oldalt)
3. **FORRÁS** menü (lásd a(z) [25.](#) oldalt)
4. **RENDSZERBEÁLLÍTÁS: Alapszintű** menü (lásd a(z) [25.](#) oldalt)
5. **RENDSZERBEÁLLÍTÁS: Speciális** menü (lásd a(z) [26.](#) oldalt)
6. **INFORMÁCIÓK** menü (lásd a(z) [28.](#) oldalt)

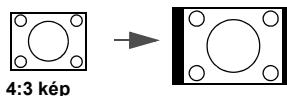
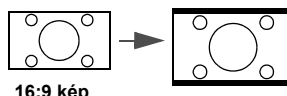
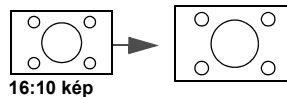
Az elérhető menük a csatlakoztatott videoforrásoktól vagy a specifikus beállításoktól függően eltérőek lehetnek. A nem elérhető menüpontok szürkén jelennek meg.





- A menüpontokon a projektoron vagy a távirányítón található nyíl gombok (◀/▶/▲/▼) segítségével lehet végighaladni.
- A(z) **ENTER** gomb segítségével megerősítheti a menüpont kiválasztását.



MEGJELENÍTÉS menü

Almenü	Funkciók és leírásuk
Képernyő szín	Engedélyezze ezt a funkciót, így a vetített kép színeit korigálja, ha a vetítési felület színe nem fehér. Az alábbi opciók közül választhat a vetítési felülethez hasonló színt: Világos sárga , Rózsaszín , Világos zöld , Kék , vagy Falitábla .
Képarány	<p> A következő ábrákon a fekete részek a nem használt, a fehér részek pedig a használt területeket jelzik.</p> <ul style="list-style-type: none"> <p>Auto.</p>  <p>16:9 kép</p> <p>A képet arányosan átméretezi úgy, hogy annak vízszintes vagy függőleges szélessége illeszkedjen a projektor saját felbontásához. Így a projektor kihasználja a képernyő legnagyobb részét, miközben a képarány is fennmarad.</p> <p>Valós</p>  <p>4:3 kép</p> <p>Eredeti képarányban jeleníti meg a képet a képernyő közepén.</p> <p>4:3</p>  <p>4:3 kép</p> <p>A kép skálázása a képernyő közepén történő megjelenítéshez (4:3 képpoldalarányban).</p> <p>16:9</p>  <p>16:9 kép</p> <p>A kép skálázása a képernyő közepén történő megjelenítéshez (16:9 képpoldalarányban).</p> <p>16:10</p>  <p>16:10 kép</p> <p>A kép skálázása a képernyő közepén történő megjelenítéshez (16:10 képarányban).</p>
Trapéz	Bővebben lásd: " Trapéztorzítás korrekciója ".
Sarok korrekciója	<p>Manuálisan állíthat a kép négy sarkán:</p> <ol style="list-style-type: none"> 1. Nyomja meg a(z) ENTER gombot a(z) Sarok korrekciója ablak megjelenítéséhez. 2. Használja a(z) ▲/▼/◀/▶ gombokat a módosítandó sarok kiválasztásához, és nyomja meg a(z) ENTER gombot. 3. Használja a(z) ▲/▼/◀/▶ gombokat a kiválasztott sarok formájának kiigazításához. 4. A(z) Sarok korrekciója ablakra történő visszatéréshez, illetve a kilépéshez nyomja meg a(z) MENU (MENÜ) gombot.
Pozíció	<p>Megjeleníti a(z) Pozíció ablakot. A projektor vagy a távirányító nyíl gombjaival beállíthatja a kivetített kép pozícióját.</p> <p>Az ablak alsó felén mutatott értékek minden gombnyomásra változnak.</p> <p> Ez a funkció csak PC jel kiválasztásakor érhető el.</p>

Fázis	<p>Az óráfrekvenciát állítja a képtorzítás csökkentéséhez.</p> <p> Ez a funkció csak PC jel kiválasztásakor érhető el.</p>
V. méret	<p>A kép horizontális szélességét állítja.</p> <p> Ez a funkció csak PC jel kiválasztásakor érhető el.</p>
Digitális zoom	<p>Nagyíthatja a képet és részleteket kereshet rajta:</p> <ol style="list-style-type: none"> 1. A(z) ENTER megnyomásával jelenítse meg a zoom sávot. 2. A(z) ▲ gomb többszöri megnyomásával nagyítsa a kivetített képet a kívánt méretűre. 3. A képen való navigáláshoz először váltson át a(z) ENTER megnyomásával pásztázó módba, majd használja a nyilakat (▲/▼/◀/▶) a navigációhoz. A képen csak kinagyítás után lehet navigálni. A részletek keresése közben tovább lehet nagyítani. 4. A kép méretének csökkentéséhez váltson vissza nagyítás/kicsinyítés módba a(z) ENTER megnyomásával, majd a(z) AUTO (AUTO.) megnyomásával visszaállíthatja a képet az eredeti méretére. A képet a(z) ▼ ismételt megnyomásával is visszaállíthatja az eredeti méretére. <p> A funkció a távirányítón érhető el.</p>
3D	<p>A projektoron lehetőség van játszani 3D-kompatibilis videoeszközök és tartalmak által átvezetett háromdimenziós (3D) tartalmakkal, így PlayStation konzolokkal (3D-s játéklemezek révén), 3D-s Blu-ray-lejátszókkal (3D-s Blu-ray lemezek révén), 3D-s TV-vel (3D-s csatornák révén) stb. Miután csatlakoztatta a 3D-s videoeszközöket a projektorhoz, vegye fel a DLP link 3D-szemüvegeket, és győződjön meg róla, hogy a 3D-tartalmak megtekintéséhez azok be vannak kapcsolva.</p> <p> 3D-tartalmak nézése közben:</p> <ul style="list-style-type: none"> • a kép kissé eltorzultnak látszhat, azonban ez nem jelent termékhibát. • 3D-s tartalmak megtekintése közben tartson kellő mennyiségű szünetet. • fáradtság- vagy kényelmetlenség érzet esetén fejezze be a 3D-s tartalmak megtekintését. • 3D-s tartalmak megtekintésekor tartson legalább háromszor akkora távolságot a vászontól, mint amekkora a vászon valódi magassága. • gyerekek, fényre nagyon érzékeny emberek, szívproblémával vagy egyéb egészségügyi problémával rendelkező emberek tartózkodjanak a 3D tartalmak megtekintésétől. <p>Az alapértelmezett beállítás a(z) Auto., és a projektor automatikusan kiválasztja a megfelelő 3D formátumot a 3D tartalmak észlelésekor. Ha a projektor nem tudja felismerni a 3D formátumot, válassza ki a kívánt 3D üzemmódot manuálisan.</p> <p> A funkció engedélyezése esetén:</p> <ul style="list-style-type: none"> • a kivetített kép fényereje csökken. • a kép módon nem lehet állítani. • a függőleges trapéz csak korlátozott szögterületben lehet állítani.
3D szinkronizálás	<p>Ha a 3D-s kép torzult, akkor kapcsolja be ezt a funkciót a bal és jobb szem képeinek felcseréléséhez, amely így kényelmesebb 3D-s élményt nyújt.</p>

KÉP menü

Almenü	Funkciók és leírásuk
Kép mód	<p>Olyan előre beállított kép mód kiválasztására szolgál, amely leginkább illik az üzemelés körülményeihez és a bemenőjel képtípusához.</p> <p>Az előre beállított kép módokat alább ismertetjük:</p> <ul style="list-style-type: none"> • Bemutató: Prezentációkhoz ajánlott. A mód kihangsúlyozza a fényerőt, hogy megfeleljen a PC vagy notebook színeinek. • Normál: Számítógépes képernyők, színes képek (filmek), stb. kivetítésére alkalmas • sRGB: Maximális tisztaságú RGB színekkel a fényerő beállítástól függetlenül élethű képet ad. Ez a leginkább alkalmas sRGB kompatibilis, megfelelően kalibrált kamerával felvett fényképek megtekintésére, valamint a számítógépes grafika és a rajzoló alkalmazások, például AutoCAD megtekintésére. • Film: A kiegyensúlyozott színtelítettség és kontraszt, valamint az alacsony fényerősség leginkább filmek megtekintésére alkalmas teljesen sötét környezetben (mint például egy moziban). • 1. felhasználói/2. felhasználói: Előhívja a testre szabott beállításokat. A(z) 1. felhasználói/2. felhasználói kiválasztását követően a(z) MEGJELENÍTÉS menün belül található néhány almenü állítható az Ön által kiválasztott bemenőjelnek megfelelően.
<p>A következő funkciók csak akkor érhetőek el, ha a(z) Kép mód beállítás 1. felhasználói vagy 2. felhasználói lehetőségére van állítva.</p>	
Fényerő	<p>A kép fényerejét állítja. A beállítást úgy végezze el, hogy a fekete területek éppen feketék legyenek, és a sötét területeken a részletek még láthatók legyenek.</p> <div style="display: flex; align-items: center;">  <div style="margin-left: 10px;"> <p>Minél nagyobb az érték, annál fényesebb a kép, és minél alacsonyabb az érték, annál sötétebb a kép.</p> </div> </div>
Kontraszt	<p>A képen a sötét és a világos területek közötti eltérés fokát állítja. A(z) Fényerő vérték beállítása után állítsa be a(z) Kontraszt opciót a fehér csúcsérték szintjének beállításához.</p> <div style="display: flex; align-items: center;">  <div style="margin-left: 10px;"> <p>Minél magasabb az érték, annál nagyobb a kép kontrasztja.</p> </div> </div>
Szín	<p>A szín telítettségi szintjét állítja - az egyes színek mennyiségét a videoképből. A kisebb értékekhez kevésbé telt színek tartoznak; az érték minimumra állításával a kép fekete-fehér képpé válik.</p> <p>Ha a beállított érték túl magas, akkor a kép színei túlságosan erősek lesznek, ami irreálisztikus képet eredményez.</p> <p> Ez a funkció csak videó, S-Video vagy komponens jel kiválasztásakor érhető el.</p>
Árnyalat	<p>A kép vörös és zöld színtónusát állítja.</p> <p>Minél magasabb az érték, annál vörösebb árnyalatúvá válik a kép. Minél kisebb az érték, annál zöldebb árnyalatúvá válik a kép.</p> <p> Ez a funkció csak a Video, S-Video jel kiválasztásakor érhető el, ha a rendszer formátuma NTSC.</p>

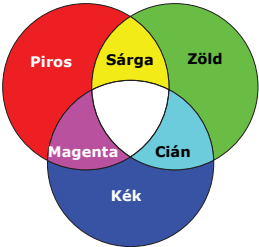
<p>Élesség</p>	<p>Élesebbé, lágyabbá teszi a képet.</p>  <p>Minél nagyobb az érték, annál élesebbé válik a kép. Minél kisebb az érték, annál kevésbé éles a kép.</p> <p> Ez a funkció csak videó, S-Video vagy komponens jel kiválasztásakor érhető el.</p>
<p>BrilliantColor™</p>	<p>Ez a funkció egy új szín-feldolgozó algoritmusra és rendszerszintű fejlesztésekre épül, és nagyobb fényerő mellett teszi lehetővé a kép hűbb, élénkebb színeit. Több mint 50% fényerő-növekedést lehet vele elérni a középtónusú képeknél, amelyek gyakoriak a videó és természetes tájképek esetén, így a projektor realiztikus valóságghú színeket produkál. Ha ilyen minőségű képet szeretne, válassza a(z) Be opciót. Amennyiben a(z) Ki lehetőséget választja, a(z) BrilliantColor™ funkció leáll, valamint ezzel egy időben a(z) Színhőmérséklet funkció sem lesz elérhető.</p>
<p>Színhőmérséklet *</p>	<p>Az elérhető színhőmérséklet* beállításai a csatlakoztatott bemenőjeltől függenek.</p> <ul style="list-style-type: none"> • Hideg: A képek kékes fehérnek látszanak. • Normál: Megőrzi a fehér normál színét. • Meleg: A képek vöröses fehérnek látszanak.
<p>3D színkezelés</p>	<p>Hat beállítandó szint (RGBCMY) biztosít. Az egyes színek kiválasztásakor beállíthatja annak szinttartományát és telítettségét.</p> <ol style="list-style-type: none"> 1. Nyomja meg a(z) ENTER gombot a(z) 3D színkezelés ablak megjelenítéséhez. 2. Válassza a(z) Szín kijelölése lehetőséget, és használja a(z) ◀/▶ gombokat a színválasztáshoz: R (piros), G (zöld), B (kék), C (cián), M (magenta) és Y (sárga). 3. A(z) ▼ gomb segítségével válassza ki a(z) Színárnyalat lehetőséget, majd a(z) ◀/▶ gombok segítségével állítsa be a tartományt. A tartomány növelése a két szomszédos színből nagyobb arányt tartalmazó színeket fog adni.  <p>Az ábrán a színek egymáshoz fűződő kapcsolatrendszer látható.</p> <p>Például, ha a(z) R paraméterhez 0 tartományt állít be, akkor csak a tiszta piros színt választja ki. A tartomány növelésével benne lesz a sárgához közeli piros és a bíborvöröshöz közeli piros is.</p> <ol style="list-style-type: none"> 4. A(z) ▼ gomb segítségével válassza ki a(z) Telítettség* lehetőséget, majd a(z) ◀/▶ gombok segítségével állítsa be az értékeket. A képen minden elvégzett beállítás azonnal tükröződik. Például, ha a(z) R lehetőséget választja, és az értékét 0-ra állítja, akkor ez csak a tiszta piros telítettségét érinti. 5. A(z) ▼ gomb segítségével válassza ki a(z) Fényerő lehetőséget, majd a(z) ◀/▶ gombok segítségével állítsa be az értékeket. A képen minden elvégzett beállítás azonnal tükröződik. Például, ha a(z) R lehetőséget választja, és az értékét 0-ra állítja, akkor ez csak a tiszta piros fényerejét érinti. 6. Ismétlje az 2-5. lépéseket addig, amíg az összes kívánt beállítást el nem végzi. 7. Ha kész, nyomja meg a(z) MENU (MENÜ) gombot a kilépéshez. <p>*A telítettségéről</p> <p>Az adott szín mértéke a mozgóképen. Alacsonyabb értékek kevésbé telített színeket eredményeznek; a „0” érték az adott szint teljes mértékben eltávolítja a képről. Ha a telítettség túl nagy, akkor a szín túlságosan erőteljes, irreális lesz.</p>

FORRÁS menü



Almenü	Funkciók és leírásuk
Gyors, auto. keresés	Beállítja, hogy a projektor automatikusan keresse-e meg a bemenő forrásokat. Válassza ki a(z) Be gombot, ha szeretné engedélyezni, hogy a projektor addig keressen bemenőforrásokat, míg jelet nem fog. Ha a funkció Ki lehetőségre van állítva, akkor a projektor a legutoljára használt bemenőforrást fogja választani.



RENDSZERBEÁLLÍTÁS: Alapszintű menü

Almenü	Funkciók és leírásuk
Bemutatóidőzítő	A bemutatóidőzítő a prezentáció során a bemutató idejét jelzi a vetítőképernyőn, segítve a jobb időgazdálkodást. <ul style="list-style-type: none"> Beállított idő: Beállítja az időközöt. Ha az időzítő már be van kapcsolva, akkor a számolás előlről kezdődik a(z) Beállított idő törlésekor. Időzítő megjelenítése: Eldöntheti, hogy szeretné-e, hogy az időzítő megjelenjen a képernyőn az alábbi időközökben: <ul style="list-style-type: none"> Mindig: Az időzítő a bemutató teljes ideje alatt látható lesz a vetítőképernyőn. 1 perc/2 perc/3 perc: Az időzítő a bemutató utolsó 1/2/3 percében lesz látható a vetítőképernyőn. Soha: Az időzítő a bemutató alatt egyáltalán nem lesz látható. Időzítő helye: Beállítja az időzítő helyét. Számlálási irány: Beállítja a kívánt számlálási irányt az alábbiak közül: <ul style="list-style-type: none"> Számlálás felfelé: 0-ról indulva a beállított ideig növekszik. Számlálás lefelé: A beállított értékről indulva 0-ig csökken. Hangjelzés: Eldöntheti, hogy aktiválni szeretné-e a hangemlékeztetőt. Ha engedélyezi, akkor az előre/visszafelé számolás utolsó 30 másodpercében dupla sípoló hangot, az idő lejártakor pedig három sípoló hangot fog hallani. Be/Ki: A(z) Be kiválasztásával aktiválja az időzítőt. A(z) Ki kiválasztásával törli.
Nyelv	A képernyőmenü (OSD) megjelenítési nyelvét állítja be.
Kivetítő pozíciója	Bővebben lásd: " A hely kiválasztása ".
Auto. kikapcsolás	Megelőzi a szükségtelen kivetítést, amikor huzamosabb időn keresztül nincs jel. Bővebben lásd: " Beállítás Auto. kikapcsolás ".
12V Kioldó	Engedélyezi vagy letiltja a 12 V-os kimenetet a 12 V-os egyenáramú kimeneten keresztül.
Képkikapcsolás időzítő	Beállítja a kép kikapcsolási idejét, ha a kép elrejtéséhez megnyomják a(z) BLANK (KÉPKIKAPCSOLÁS) gombot; amint letelt, a kép egy bizonyos idő elteltével automatikusan visszakerül a képernyőre, ha nem csinálnak semmit az üres képernyőn. Ha a(z) BLANK (KÉPKIKAPCSOLÁS) megnyomása csatlakoztatott bemenő hangjel mellett történik, a hang továbbra is hallható. Ha az előre tárolt időtartamok nem megfelelőek a prezentációjához, akkor válassza a(z) Letiltás lehetőséget. Nem számít, hogy a(z) Képkikapcsolás időzítő aktív van-e vagy sem, a távirányító vagy a projektor szinte bármely más gombjának megnyomásával visszatérhet a képhez.

Panel gombjainak lezárása	<p>Ha a projektor vezérlőgombjait zárolja, megakadályozhatja a beállítások véletlen elállítását (például a gyerekek által).</p> <p>Ha a funkció engedélyezéséhez kiválasztja a(z) Be lehetőséget, akkor a projektoron semmilyen vezérlőgomb nem fog működni a(z) POWER (TÁPELLÁTÁS) gombon kívül.</p> <p>A billentyűzár kikapcsolásához nyomja meg és tartsa lenyomva a projektoron 3 másodpercig a(z) ▶ gombot, vagy a távirányítót használva válassza ki az Ki opciót.</p> <p> A funkció a távirányítón vagy a billentyűzeten keresztül érhető el.</p>
Alvás időzítő	Az automatikus kikapcsolás stopperét állítja be.
Indítóképernyő	A projektor indulásakor megjelenő kezdőképet lehet vele beállítani. Választhat a(z) JVC emblémás képernyő, a(z) Kék képernyő és a(z) Fekete képernyő között.

RENDSZERBEÁLLÍTÁS: Speciális menü

Almenü	Funkciók és leírások
Hegyvidéki mód	<p>Olyan üzemmód, ami a magas tengerszint feletti magasságban vagy magas hőmérsékletben játszik jelentős szerepet. Akkor érdemes aktiválni a funkciót, ha a tengerszint feletti magasság 1500 - 3000 m, és a környezeti hőmérséklet 0 - 30 °C között van.</p> <p>A(z) Hegyvidéki mód-ban történő működtetés során megemelkedhet az üzemi zaj az általános rendszerhűtés és a teljesítmény fokozása érdekében megnövekedő ventilátor-fordulatszám miatt.</p> <p>Ha a projektort más szélsőséges körülmények között használja (a fentiek kivételével), akkor az eszköz automatikusan lekapcsolhat, hogy a projektor túlhevülését megakadályozza. Ilyen esetben váltson át Hegyvidéki mód-ra a probléma megoldásához. Mindazonáltal ez nem jelenti azt, hogy a projektor mindenféle barátságtalan vagy szélsőséges viszonyok között használható.</p>
Hangbeállítások	<ul style="list-style-type: none"> • Némítás <p>A(z) Be lehetőség kiválasztásával kikapcsolható a projektor belső hangszórójának vagy az audiokimenet csatlakozójának hangereje. Az audio visszaállításához válassza ki a(z) Ki lehetőséget.</p> <p> A funkció a távirányítón érhető el.</p> <ul style="list-style-type: none"> • Hangerő <p>A projektor belső hangszórójának vagy az audiokimenet csatlakozójának hangerő-beállítására szolgál.</p> <p> A funkció a távirányítón érhető el.</p> <p> Ha a(z) Némítás funkciót aktiválták, a(z) Hangerő beállítás módosítása kikapcsolja a(z) Némítás funkciót.</p> <ul style="list-style-type: none"> • Mikrofon hangereje <p>Beállítja a mikrofon bemeneti hangerejét.</p>
Menübeállítások	<ul style="list-style-type: none"> • Menü megjelenítési ideje <p>Beállítja, hogy az OSD menü az utolsó gombnyomás után mennyi ideig maradjon még aktív.</p> <ul style="list-style-type: none"> • Menü pozíciója <p>Az OSD menü pozícióját adja meg.</p>

<p>Izzó beállításai</p>	<ul style="list-style-type: none"> • Izzó üzemmódja Kiválasztja a projektor lámpája teljesítményét a lehetséges módok közül. <ul style="list-style-type: none"> • Normál: Teljes lámpafényerőt biztosít. • Takarékos: 30%-kal csökkenti az üzemi zajszintet és a lámpa áramfogyasztását. A(z) Takarékos mód választásakor a lámpa fényereje csökken, ami sötétebb kivetített képeket eredményez. Bővebben lásd: "Beállítás Izzó üzemmódja". • Izzó időmérőjének nullázása A funkció aktiválása egy új lámpa beszerelése után mérvadó. Ha kiválasztja a(z) Alapérték gombot, megjelenik az „Az alapértékre állítás sikerült” üzenet, amely a lámpaidő „0” értékre történő visszaállításáról értesít. • Lámpa idő A lámpa használatának idejét (órában) a beépített számláló automatikusan számolja.
<p>Biztonsági beállítások</p>	<p>Biztonsági célból, valamint a jogosulatlan használat megelőzése érdekében érdemes jelszavas védelmet beállítani a projektorhoz. Ez a funkció a projektor használatát csak azoknak engedélyezi, akik ismerik a helyes jelszót. Ha egymást követően ötször sem sikerül a helyes jelszót megadnia, a projektor rövid időn belül automatikusan lekapcsol.</p> <p> Kellemetlen helyzetbe kerülhet azonban, ha engedélyezte ezt a funkciót, azonban a jelszót elfelejtette. Jegyezze le jelszavát, és tartsa a jegyzetet biztonságos helyen, hogy később is ellenőrizhesse azt.</p> <p>Ha még nem állítottak be semmilyen jelszót, a rendszer arra kéri majd, hogy állítson be egy újat. Ahogy a képernyőmenüben látható, a 4 nyíl gomb (▲/▶/▼/◀) rendre négy számjegyet jelöl (1, 2, 3, 4). Állítson be egy hatjegyű jelszót a nyíl gombok használatával. A számjegyek a beíráskor ***** formában láthatók.</p> <ul style="list-style-type: none"> • Jelszóváltoztatás Az új jelszó megadása előtt meg kell adnia a jelenlegi jelszót. • Bekapcsolási lezárás A beállítás módosítása előtt meg kell adnia a jelenlegi jelszót. <p> Miután a jelszót beállította és a bekapcsolási védelmet engedélyezte, a projektort nem lehet használni másképp, csakis úgy, ha a projektor minden egyes indításakor megadja a helyes jelszót.</p> <p> Ha elfelejtette a jelszót, akkor állítsa vissza a jelszó funkciót:</p> <ol style="list-style-type: none"> 1. Kapcsolja ki a projektort. 2. Húzza ki a tápkábelt. 3. Nyomja meg hosszan a(z) MENU (MENÜ) és a(z) ▶ gombokat, amíg a tápkábel még be van dugva. 4. A jelszavas védelem így már alapértékre állt és a(z) Bekapcsolási lezárás értéke Ki. Jelszó megadása nélkül bekapcsolhatja a projektort. Ha a jelszavat első alkalommal állította be, akkor a bekapcsolási lezárás funkciót is aktiválhatja.

<p>Feliratozás</p>	<ul style="list-style-type: none"> • Feliratozás A(z) Be lehetőség kiválasztásával aktiválja a funkciót, amikor a kiválasztott bemenőjel feliratot tartalmaz*. *A feliratról A vetítőlámpán megjelenő párbeszédek, narrátor szövegek vagy TV programok és videók feliratai (ezeket a TV újságok rendszerint a „feliratos” jelzéssel jelzik). • Felirat csatorna Kiválassza az előnyben részesített felirat módot. A feliratok megjelenítéséhez válassza a(z) CC1, CC2, CC3, vagy a(z) CC4 lehetőséget (a(z) CC1 lehetőség kiválasztásakor a rendszer az Ön régiójában elsődlegesen beszélt nyelven jeleníti meg a feliratot).
<p>LAN beállítások</p>	<ul style="list-style-type: none"> • Készenlét LAN A projektor akkor is képes a hálózati funkcióra, ha készenléti üzemmódban van. A hálózati funkcióról szóló részletekért lásd: "A projektor távvezérlése". • PJLink tanúsítás, A PJLink jelszó módosítása Bővebben lásd: "A PJLink™ jelszavas védelem használata". • AMX eszköz felfedezés A projektort képes felismerni az AMX vezérlő. • DHCP, IP cím, Alhálózati maszk, DNS-kiszolgáló, Alkalmaz Bővebben lásd: "A(z) LAN beállítások konfigurálása".
<p>Összes beállítás alapértékre</p>	<p>A gyári alapértékekre állít vissza minden értéket.</p> <p> A következő értékek továbbra is megmaradnak: Nyelv, Kivetítő pozíciója, Hegyvidéki mód, Biztonsági beállítások, LAN beállítások.</p>

INFORMÁCIÓK menü

Almenü	Funkciók és leírásuk
Jelenlegi rendszerállapot	
Forrás	Az aktuális jelforrást jeleníti meg.
Kép mód	A(z) KÉP menüben beállított aktuális kép módot jeleníti meg.
Színformátum	A bemeneti rendszer formátumát jeleníti meg.
Felbontás	A bemenőforrás saját felbontását jeleníti meg.
Lámpa idő	A lámpa felhasznált üzemidejét jelzi ki.

 **Egyes adatok csak bizonyos bemeneti jelek használatakor állnak rendelkezésre.**

OSD menü felépítése

 Az OSD menük a kiválasztott jeltípustól függően változnak.

Főmenü	Almenü	Választási lehetőségek	
MEGJELENÍTÉS	Képernyő szín	Ki/Világos sárga/Rózsaszín/Világos zöld/Kék/Falitábla	
	Képarány	Auto./Valós/4:3/16:9/16:10	
	Trapéz		
	Sarok korrekciója		
	Pozíció		
	Fázis		
	V. méret		
	Digitális zoom		
	3D	Auto./Frame Sequential/Frame Packing/Top-Bottom/Side By Side/Ki	
	3D szinkronizálás	Normál/Fordított	
KÉP	Kép mód	Bemutató/Normál/sRGB/Film/1. felhasználói/2. felhasználói	
	Fényerő		
	Kontraszt		
	Szín		
	Árnyalat		
	Élesség		
	BrilliantColor™	Be/Ki	
	Színhőmérséklet	Hideg/Normál/Meleg	
	3D szinkezelés	Szín kijelölése	R/G/B/C/M/Y
		Színárnyalat	
Telítettség			
FORRÁS	Gyors, auto. keresés	Be/Ki	
	Bemutatóidőzítő	Beállított idő	1–240 perc
		Időzítő megjelenítése	Mindig/1 perc/2 perc/3 perc/Soha
		Pozíció	Balra felül/Balra lent/Jobbra felül/Jobbra lent
		Számlálási irány	Számlálás lefelé/Számlálás felfelé
		Hangjelzés	Be/Ki
		Be/Ki	
	Nyelv	English / Français / Deutsch / Italiano / Español / Русский / 繁體中文 / 简体中文 / 日本語 / 한국어 / Svenska / Türkçe / Čeština / Português / Polski / Magyar / Nederlands / Dansk	
	RENDSZERBEÁLLÍTÁS: Alapszintű	Kivetítő pozíciója	Előoldal, asztal/Hátoldal, asztal/Előoldal, mennyezet/Hátoldal, mennyezet
		Auto. kikapcsolás	Letiltás/5 perc/10 perc/15 perc/20 perc/25 perc/30 perc
12V Kioldó		Ki/Be	
Képkikapcsolás időzítő		Letiltás/5 perc/10 perc/15 perc/20 perc/25 perc/30 perc	
Panel gombjainak lezárása		Ki/Be	
Alvás időzítő		Letiltás/30 perc/1 óra/2 óra/3 óra/4 óra/8 óra/12 óra	
Indítóképernyő		Fekete/Kék/JVC	

Főmenü	Almenü	Választási lehetőségek	
RENDSZERBEÁLLÍTÁS: Speciális	Hegyvidéki mód	Be/Ki	
	Hangbeállítások	Némítás	Ki/Be
		Hangerő	
	Menübeállítások	Mikrofon hangereje	
		Menü megjelenítési ideje	5 másodperc/10 másodperc/15 másodperc/20 másodperc/25 másodperc/30 másodperc
		Menü pozíciója	Középen/Balra felül/Jobbra felül/Jobbra lent/Balra lent
	Izzó beállításai	Izzó üzemmódja	Normál/Takarékos
		Izzó időmérőjének nullázása	Alapérték/Mégse
		Lámpa idő	
	Biztonsági beállítások	Jelszóváltoztatás	
		Bekapcsolási lezárás	Be/Ki
	Feliratozás	Feliratozás	Be/Ki
		Felirat csatorna	CC1/CC2/CC3/CC4
	LAN beállítások	Készenlét LAN	Ki/Be
		PJLink tanúsítás	Ki/Be
		A PJLink jelszó módosítása	
		AMX eszköz felfedezés	Ki/Be
		DHCP	Be/Ki
		IP cím	
		Alhálózati maszk	
		Alapértelmezett átjáró	
		DNS-kiszolgáló	
		Alkalmaz	
		Összes beállítás alapértékre	Alapérték/Mégse
	INFORMÁCIÓK	Jelenlegi rendszerállapot	Forrás
			Kép mód
Színformátum			
Felbontás			
Lámpa idő			

A projektor távvezérlése

Megfelelő LAN kábeles csatlakoztatás és LAN vezérlés beállítások mellett a projektort számítógépről is működtetheti a webböngésző vagy a PJLink™ alkalmazás segítségével, feltéve, hogy a számítógép és a projektor ugyanahhoz a helyi hálózathoz kapcsolódik. A projektor kompatibilis a Crestron® szoftverrel és a PJLink™ alkalmazással.

A(z) LAN beállítások konfigurálása

Az OSD menü megnyitásához lásd a következő fejezetet: "[Az OSD menü használata](#)".

Ha DHCP környezetet használ:

1. Győződjön meg róla, hogy a számítógépet és a projektort megfelelően csatlakoztatták ugyanahhoz a helyi hálózathoz.
2. Lépjen a(z) **RENDSZERBEÁLLÍTÁS: Speciális > LAN beállítások** opcióhoz, és nyomja meg a(z) **ENTER** gombot.
3. Erre a(z) **LAN beállítások** oldal jelenik meg.
4. Nyomja meg a(z) **▼** gombot a(z) **DHCP** kiválasztásához, és nyomja meg a(z) **◀/▶** gombot a(z) **Be** kiválasztásához.
5. Nyomja meg a(z) **▼** gombot a(z) **Alkalmaz** kiválasztásához, majd nyomja meg a(z) **ENTER** gombot.
6. Várjon kb. 15 - 20 másodpercet, majd újra lépjen be a(z) **LAN beállítások** oldalra.
7. Ekkor a(z) **IP cím, Alhálózati maszk, Alapértelmezett átjáró és DNS-kiszolgáló** beállítások jelennek meg. Jegyezze fel a(z) **IP cím** sorban szereplő IP címet.

Ha a projektor IP címe még mindig nem jelenik meg, akkor vegye fel a kapcsolatot a hálózati rendszergazdájával.

A LAN kábelek nem megfelelő csatlakoztatása esetén a(z) **IP cím, Alhálózati maszk, Alapértelmezett átjáró és DNS-kiszolgáló** beállításoknál a 0.0.0.0 érték jelenik meg. Győződjön meg a LAN kábelek megfelelő csatlakoztatásáról, majd ismételje meg a fenti lépéseket.

Ha nem DHCP környezetet használ:

1. Győződjön meg róla, hogy a számítógépet és a projektort megfelelően csatlakoztatták ugyanahhoz a helyi hálózathoz.
2. Lépjen a(z) **RENDSZERBEÁLLÍTÁS: Speciális > LAN beállítások** opcióhoz, és nyomja meg a(z) **ENTER** gombot.
3. Erre a(z) **LAN beállítások** oldal jelenik meg.
4. Nyomja meg a(z) **▼** gombot a(z) **DHCP** kiválasztásához, és nyomja meg a(z) **◀/▶** gombot a(z) **Ki** kiválasztásához.
5. A(z) **IP cím, Alhálózati maszk, Alapértelmezett átjáró és DNS-kiszolgáló** beállításokra vonatkozó bővebb információkért vegye fel a kapcsolatot hálózati rendszergazdájával.
6. Nyomja meg a(z) **▼** gombot egy tetszőleges módosítandó elem kiválasztásához, majd nyomja meg a(z) **ENTER** gombot.
7. A(z) **◀/▶** gombokkal mozgassa a kurzort, majd a(z) **▲/▼** gombok megnyomásával adjon meg egy értéket.
8. A(z) **ENTER** gomb megnyomásával mentheti a beállításokat. Ha nem szeretné a beállításokat elmenteni, akkor nyomja meg a(z) **MENU (MENÜ)** gombot.
9. Nyomja meg a(z) **▼** gombot az Alkalmazás opció kijelöléséhez, majd nyomja meg a(z) **ENTER** gombot.

A LAN kábelek nem megfelelő csatlakoztatása esetén a(z) **IP cím, Alhálózati maszk, Alapértelmezett átjáró és DNS-kiszolgáló** beállításoknál a 0.0.0.0 érték jelenik meg. Győződjön meg a LAN kábelek megfelelő csatlakoztatásáról, majd ismételje meg a fenti lépéseket.

A projektor vezérlése webböngésző használatával (e-Control™)

Ha már ismeri a projektor IP-címét és a projektor készenléti állapotban van, akkor a helyi hálózathoz csatlakoztatott tetszőleges számítógép segítségével vezérelheti a projektort.

A funkció használatához az Adobe Flash Player programnak telepítve kell lennie a számítógépen. Kérjük, hogy töltsse le az Adobe Flash Player legújabb verzióját az Adobe Systems Incorporated vállalat weboldaláról.

Javasolt operációs rendszerek: WinXP, Win7, Win8.1, Mac OS X v10.4/v10.5/v10.6/v10.7.

1. Adja meg a projektor IP-címét a böngésző címsorában, és nyomja meg az Enter gombot. (pl. <http://192.168.0.146/>)

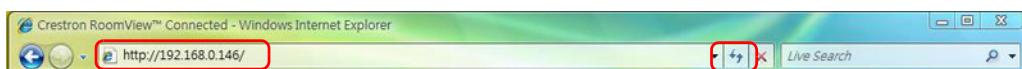

Javasolt webböngészők: IE11, Chrome 44.0 és az alatt.

2. Ekkor megjelenik az eszköz távoli hálózati üzemeltetés oldala. Az oldalon a projektor távirányítós vagy vezérlőpanelos vezérléséhez hasonló módon irányíthatja a projektort.

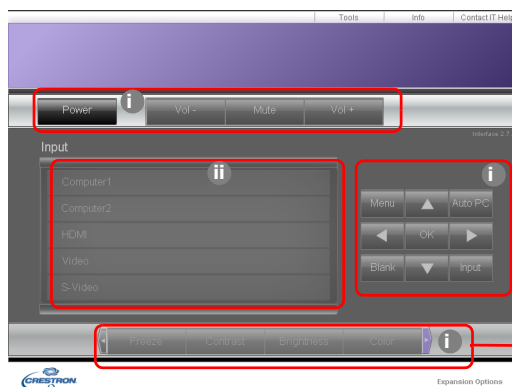

A további gombok megjelenítéséhez nyomja meg a(z) ◀/▶ gombokat.

- i. A megjelenő gombok a távirányító vagy az OSD menü gombjaival azonos funkciókkal rendelkeznek.
 - ii. A bemeneti forrás átváltásához kattintson a kívánt forrásra.
3. A Tools (Eszközök) oldal segítségével vezérelheti a projektort, konfigurálhatja a LAN vezérlő beállításokat és biztonságossá teheti a projektor távoli, hálózati elérését.

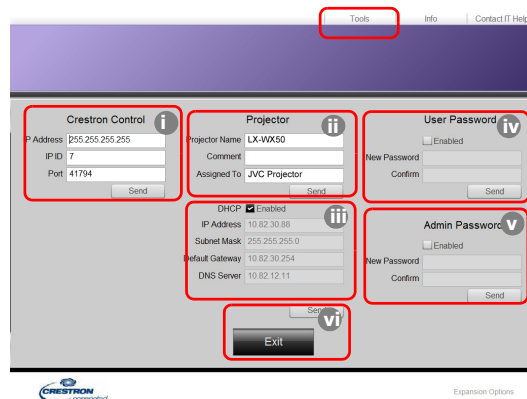

- i. A Crestron Control rendszer beállítására vonatkozó bővebb információkért tekintse meg a Crestron Control rendszer használati útmutatóját.

- ii. Nevet adhat a projektornak, követheti annak helyét és az érte felelős személyt. Az oszlop hossza korlátozott.
- iii. Módosíthatja a LAN beállításokat.
- iv. A beállítás után a projektor távoli hálózati üzemeltetés oldalához kizárólag jelszóval lehet hozzáférni. A funkció engedélyezéséhez jelölje be az „Enable” (Engedélyezés) négyzetet, majd gépelje be jelszavát a New Password (Új jelszó) oszlopba, és megerősítésképpen gépelje be jelszavát még egyszer a Confirm (Megerősítés) oszlopba. A jelszavas védelem kikapcsolásához vegye ki a pipát a jelölőnégyzetből.
- v. A beállítás után az Eszközök oldalhoz való hozzáférés jelszóval védett. A jelszavas védelem használatára vonatkozó bővebb információkért lásd a iv. lépést.
- vi. A Kilépés megnyomásával a távoli hálózati üzemeltetés oldalhoz juthat vissza.

A módosítások után nyomja meg a Send (Küldés) gombot, hogy az adatokat elküldje a projektornak és az elmentse azokat.

A jelszó beállítását követően a Tools (Eszközök) gomb mellett megjelenik a Log Out (Kijelentkezés) gomb.

A választott jelszót jegyezze fel előre (vagy közvetlenül a jelszó megadása után) arra az esetre, ha később elfelejtené.

Ha jelszavát nem írta fel, és most nem emlékszik a korábban megadott jelszavára, akkor a jelszó visszaállításához kövesse az alábbi eljárást.

- Nyissa meg az e-Control™ bejelentkezési oldalát a webböngészőjében.
- Nyomja meg hosszan (3 másodpercig) a(z) **MENU (MENÜ)** és a(z) ► gombot a projektoron.
- A rendszer ekkor visszaállítja a jelszót.

A szoftver kezelőfelülete angol nyelven jelenik meg.

Ha a(z) **DHCP** be van kapcsolva, a weboldal csatlakozási folyamata megszakadhat. Ilyen esetben ellenőrizze a projektor új IP-címét, majd az ismételt csatlakozáshoz írja be az új IP-címet.

4. Az Info (Információk) oldal a projektor aktuális működési állapot és státuszát mutatja.

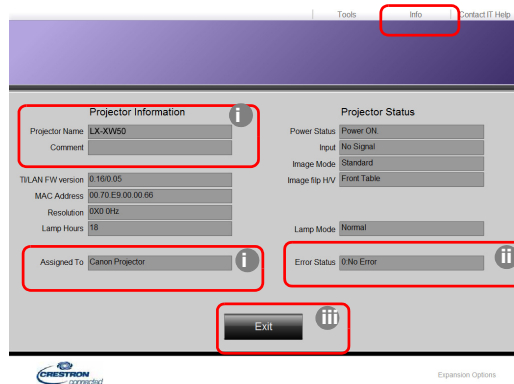

- i. A Tools (Eszközök) oldalon megadott információk itt is megjelennek. Ezek az oszlopok üresek, amikor első alkalommal használja az e-Control™ programot.
- ii. A projektor rendellenes működése esetén az alábbi adatok jelennek meg.

Hibaállapot	Leírás
0: Nincs hiba	A projektor megfelelően működik, az alábbiakban taglalt rendellenes körülmények nem állnak fenn.
3: Lamp fail (Lámpahiba)	A lámpa nem kapcsolódik be, vagy működés közben kikapcsolódik.

3: Over Temp (Túlmelegedés)	A projektor hőmérséklete túl magas, vagy egyáltalán nem érzékelhető.
3: Fan Lock (Ventilátor elakadt)	A ventilátor fordulatszáma nem állítható be vagy nem érzékelhető.
3: Over Lamp Usage time (Túlzott lámpahasználati időtartam)	A lámpát az élettartam végére figyelmeztető üzenet megjelenítése ellenére sem cserélték ki.

- iii. A Kilépés megnyomásával a távoli hálózati üzemeltetés oldalhoz juthat vissza.
5. A „Contact IT Help” (Kapcsolatfelvétel az informatikai támogatócsoporttal) gombra kattintva megjelenik a HELP DESK ablak a képernyő jobb felső sarkában. Üzeneteit elküldheti az ugyanahhoz a helyi hálózathoz csatlakoztatott RoomView™ szoftver segítségével.



Bővebb információkért lásd: <http://www.crestron.com>, illetve www.crestron.com/getroomview.

A projektor vezérlése PJLink™ használatával

A projektor a szabványos PJLink™ protokoll segítségével is vezérelhető, így Ön egyetlen alkalmazás segítségével nyomon követheti és módosíthatja a különböző típusú és gyártmányú projektorok beállításait.

A PJLink™ protokoll bemutatása

- A PJLink™ funkció használatához a PJLink™ alkalmazás szükséges.
- A PJLink™ protokollra vonatkozó specifikációk megtekintéséhez látogasson el a Japan Business Machine and Information System Industries Association (JB Mia) weboldalára. (<http://pjlink.jbmia.or.jp/english>)
- A projektor teljes mértékben kompatibilis a JB Mia PJLink™ Class 1 (1. osztály) szabvány előírásaival. A projektor a PJLink™ Class 1 szabványban előírt összes parancsot támogatja. A szabványnak való megfelelést a PJLink™ 1.4 verziójú szabványspecifikációs programjával ellenőrizték.

A PJLink™ jelszavas védelem használata

A projektorhoz történő – PJLink™ alkalmazáson keresztüli – illetéktelen hozzáférés megakadályozása érdekében a projektor jelszavas védelem beállítását is lehetővé teszi.

Az OSD menü megnyitásához lásd a következő fejezetet: "[Az OSD menü használata](#)".

1. Lépjen a(z) **RENDSZERBEÁLLÍTÁS: Speciális > LAN beállítások** opcióhoz, és nyomja meg a(z) **ENTER** gombot.
2. Erre a(z) **LAN beállítások** oldal jelenik meg.
3. Nyomja meg a(z) **▼** gombot a(z) **PJLink tanúsítás** kiválasztásához, és nyomja meg a(z) **◀/▶** gombot a(z) **Be** kiválasztásához. Az alapértelmezett jelszó: „admin”.
4. Nyomja meg a(z) **▼** gombot a(z) **Jelszóváltoztatás** kiválasztásához, majd nyomja meg a(z) **ENTER** gombot.
5. Adja meg a jelenlegi jelszót. Nyomja meg a(z) **◀/▶** gombot a számjegy kiválasztásához, majd a(z) **▲/▼** gomb segítségével válasszon a 0-9 számok, A-Z / a-z betűk és egyéb szimbólumok közül. A megerősítéshez nyomja meg a(z) **ENTER** gombot.

Ha elfelejtette a jelszót, akkor kérjük, hogy írja be a „projectorcontroller” jelszót.

A PJLink™ által támogatott parancsok

Parancs	Leírás	Megjegyzés (paraméter)
POWR	Ki-/bekapcsolás	0 = Kikapcsolás 1 = Bekapcsolás
POWR?	Bekapcsoltsági állapot lekérdezése	0 = Készenlét 1 = Bekapcsolás 2 = Hűtés 3 = Melegedés
INPT	Bemenetek közötti átváltás	11 = COMPUTER1 12 = COMPUTER2 21 = VIDEO 22 = S-VIDEO 31 = HDMI1 32 = HDMI2 33 = HDBaseT
INPT?	Bemenetváltási állapot lekérdezése	
AVMT	Némítás	10 = ELTÜNTETÉS letiltása 11 = ELTÜNTETÉS engedélyezése 20 = Audio-némítás letiltása 21 = Audio-némítás engedélyezése 30 = ELTÜNTETÉS és audio-némítás letiltása 31 = ELTÜNTETÉS és audio-némítás engedélyezése
AVMT	Némítási állapot lekérdezése	
ERST?	Hibaállapot lekérdezése	1. bájtt Ventilátorhiba; 0 vagy 2 2. bájtt Lámpahiba; 0 vagy 2 3. bájtt Hőmérsékleti hiba; 0 vagy 2 4. bájtt Mindig 0 5. bájtt Mindig 0 6. bájtt Egyéb hibák; 0 vagy 2 * A 0 vagy 2 jelentése: 0 = nincs észlelt hiba; 2 = hiba
LAMP?	Lámpaállapot lekérdezése	1. érték (1–4 számjegy): Lámpa összesített üzemideje (a paraméter a lámpa órákban számított üzemidejét mutatja a takarékos lámpaüzemmód alapján) 2. érték: 0 = lámpa kikapcsolva, 1 = lámpa bekapcsolva
INST?	Elérhető bemeneti jelek lekérdezése	Az alábbi értéket adja a rendszer válaszként. "11 12 21 22 31"
NAME?	A projektor nevének lekérdezése	A parancsra a rendszer a Tools (Eszközök) oldalon megadott projektnévvel válaszol.
INF1?	A gyártó nevének lekérdezése	A „JVC” visszatért.
INF2?	Modellnév lekérdezése	Az „LX-WX50” visszatért.
INFO?	Egyéb információk lekérdezése	Válasz: DMD felbontás.
CLSS?	Osztályozási információk lekérdezése	Válasz: "1".

Karbantartás

A projektor ápolása

A lencse tisztítása

Tisztítsa meg a lencsét, ha port vagy szennyeződést vesz észre a felületükön.

A projektor bármely részének tisztítása előtt megfelelő módszert alkalmazva kapcsolja ki a gépet (lásd: "[A projektor lekapcsolása](#)"), húzza ki a tápkábelt, és hagyja teljesen lehűlni.

- Sűrített levegős palackkal távolítsa el a port.
- Ha maszat vagy szennyeződés van a lencsén, akkor lencsetisztító papírral vagy egy puha ruhát lencsetisztítóba mártva finoman törölje át a lencse felületét.
- Soha ne használjon dörzshatású szivacsokat, lúgos vagy savas tisztítószeret, súrolószeret, illanó oldószereket, pl. alkoholt, benzint, hígítót vagy rovarölőt. Ezen anyagok használata vagy a gumi vagy vinil anyagokkal való hosszabb érintkezés tönkretelheti a projektor felületét és annak házát.

 **A lencse felületét soha ne érintse meg az ujjával és azt soha ne dörzsölje semmilyen dörzshatású anyaggal. A papírtörölközők is megsérthetik a lencsék bevonatát. Csak arra alkalmas fényképezési tisztítókefét, ruhát és tisztítóoldatot használjon. Ne próbálja a lencsét akkor tisztítani, amikor a projektor be van kapcsolva vagy az még az előző használat után még nem hűlt le.**

A projektor házának tisztítása

A projektor bármely részének tisztítása előtt megfelelő módszert alkalmazva kapcsolja ki a gépet (lásd: "[A projektor lekapcsolása](#)"), húzza ki a tápkábelt, és hagyja teljesen lehűlni.

- A szennyeződés és por eltávolításához egy puha, száraz szőszmentes ruhával törölje át a házát.
- A makacs szennyeződések és foltok eltávolításához mártson semleges tisztítószeres vízbe egy puha ruhát. Azután törölje át vele a házát.

 **Viaszt, alkoholt, benzint, hígítót vagy más kémiai oldószert semmiképp se használjon. Ezek károsítják a házát.**

A projektor tárolása

A projektor hosszabb ideig tartó tárolása esetén a következőképpen járjon el:

- Ügyeljen, hogy a tárolóhelyen a hőmérséklet és a páratartalom értéke a projektorhoz ajánlott tartományon belül legyen. Lásd a(z) "[Specifikációk](#)" fejezetet, vagy kérdezze a forgalmazót az ajánlott időtartamról.
- Húzza vissza az állítólábakat.
- A távirányítóból vegye ki az elemeket.
- A projektort az eredeti vagy ahhoz hasonló csomagolásba helyezze.

A projektor szállítása

A projektort az eredeti vagy hasonló csomagolásba helyezve ajánlott szállítani.

Lámpa információk

A lámpa üzemidejének meghatározása

A projektor működése közben a lámpa használatának idejét (órában) a beépített számláló automatikusan számolja.

Egyenértékű izzóüzemóra összesen = (a(z) **Normál** módú üzemórák) + 4/5 x (a(z) **Takarékos** módú üzemórák)

A lámpa üzemóráinak meghatározásához:

1. Nyomja meg a(z) **MENU (MENÜ)** gombot.
2. Használja a nyíl gombokat (◀/▶/▲/▼), hogy ide lépjen: **INFORMÁCIÓK** vagy **RENDSZERBEÁLLÍTÁS: Speciális > Izzó beállításai > Lámpa idő**.
3. Ekkor megjelennek a(z) **Lámpa idő** adatai.
4. Nyomja meg a(z) **MENU (MENÜ)** gombot a kilépéshez.

Lámpa élettartamának meghosszabbítása

A projektor lámpája fogyóeszköz. A lámpa hosszú élettartama érdekében az OSD menüben a következő beállításokat teheti.

Az OSD menü megnyitásához lásd a következő fejezetet: "[Az OSD menü használata](#)".

Beállítás Izzó üzemmódja

A projektor **Takarékos** módra állításával megnövelhető a lámpa élettartama.

1. Lépjen a(z) **RENDSZERBEÁLLÍTÁS: Speciális > Izzó beállításai > Izzó üzemmódja** lehetőségre.
2. A(z) ◀/▶ gombok segítségével lépjen a kívánt módra, majd nyomja meg a(z) **ENTER** gombot.
3. Ha kész, nyomja meg a(z) **MENU (MENÜ)** gombot a módosítások mentéséhez, és lépjen ki.

Beállítás Auto. kikapcsolás

A funkció engedélyezi a projektor automatikus lekapcsolódását, ha egy adott időtartamon belül nem érzékel bejövő forrást.

1. Lépjen ide: **RENDSZERBEÁLLÍTÁS: Alapszintű > Auto. kikapcsolás**.
2. A(z) ◀/▶ gombok segítségével válassza ki a kívánt időtartamot. Amennyiben az előre beállított idő hossza nem felel meg a prezentációhoz, válassza a(z) **Letiltás** lehetőséget, így a projektor a megadott időtartamot követően nem fog kikapcsolódni.
3. Ha kész, nyomja meg a(z) **MENU (MENÜ)** gombot a módosítások mentéséhez, és lépjen ki.

A lámpacsere időzítése

Amikor a Lamp indicator (lámpa jelzőfénye) piros, vagy a lámpa cseréjére felszólító üzenet jelenik meg, helyezzen be új lámpát vagy forduljon a forgalmazóhoz. A régi lámpa hibás működést okozhat és egyes esetekben akár fel is robbanhat.

A LÁMPA jelzőfény és a HŐMÉRSÉKLET figyelmeztető lámpa akkor kezd el világítani, ha a lámpa túlmelegedett. Kapcsolja le az áramot és engedje a projektort 45 percig hűlni. Ha a LÁMPA és a HŐMÉRSÉKLET jelzők az áram visszakapcsolásakor még mindig világítanak, akkor forduljon a forgalmazóhoz. Bővebben lásd: "[Jelzőlámpák](#)".

A következő üzenet figyelmezteti a lámpa cseréjére.

 **A lenti ábrák szemléltető céllal készültek, azok eltérhetnek a tényleges megjelenítéstől.**

Állapot	Üzenet
A lámpát több mint 1500 órát használták. Szereljen be új lámpát, hogy a teljesítmény optimálisabb legyen. Ha a projektor normálisan működik Takarékos módban (lásd: " A lámpa üzemidejének meghatározása "), akkor folytathatja a projektor használatát, amíg a 1950 órás figyelmeztető üzenet megjelenik.	<p>Megjegyzés</p> <p>Rendeljen csereizzót Lámpa>1500 óra</p> <p>OK</p>
A lámpát több mint 1950 órát használták. Új lámpát kell beszerezni, hogy a lámpa élettartamának lejártá ne okozzon problémát a projektornak.	<p>Megjegyzés</p> <p>Hamarosan ki kell cserélnie az izzót Lámpa>1950 óra</p> <p>OK</p>
A lámpát több mint 2000 órát használták. Ennyi idő után erősen ajánlatos a lámpa cseréje.	<p>Megjegyzés</p> <p>Cserélje ki azonnal az izzót Lámpa>2000 óra</p> <p>OK</p>
<p> A lámpa fogyóeszköz. A lámpa fényereje a használat során csökken. Ez teljesen normális. Bármikor cserélheti a lámpát, ha úgy veszi észre, hogy a fényereje jelentősen csökkent. Ha a lámpát korábban nem cserélte, akkor azt 2000 óra használat után le kell cserélni.</p>	<p>FIGYELMEZTETÉS</p> <p>Túllépte az izzó élettartamát Cserélje ki az izzót (lásd a kézikönyvet) Ezt követően nullázza az izzó időmérőjét.</p> <p>OK</p>
A projektor csak a lámpacsere után fog ismételten rendesen működni.	

A lámpa cseréje

- ⚠ • Az áramütés kockázatának csökkentése érdekében lámpacsere előtt kapcsolja ki a projektort és húzza ki a csatlakozódugót a hálózati aljzatból.
- A súlyos égési sérülések elkerülése érdekében engedje a projektort legalább 45 percig hűlni, mielőtt a lámpacserehez fogna.
- Az ujjak sérülésének kockázatát és a belső alkatrészek károsodásának kockázatát csökkentse azzal, hogy óvatosan távolítja el az apró darabokra tört üveget.
- A lámpa eltávolításakor az üres lámparekeszt ne érintse meg, hogy elkerülje az ujjak sérülését és a lencsék képminőségének romlását a lencsék megérintése miatt.
- A lámpa higanyt tartalmaz. A lámpa leselejtezésekor be kell tartani a veszélyes hulladéokra vonatkozó helyi előírásokat.
- A projektor optimális teljesítménye érdekében javasoljuk, hogy csak jóváhagyott lámpát használjon a cseréhez.
- Biztosítson jó szellőzést, ha sérült (törött) lámpával dolgozik. Javasoljuk, hogy használjon légzőmaszkot, biztonsági szemüveget, munkavédelmi szemüveget vagy arcmaszkot, és viseljen védőruhát (védőkesztyűt).

1. Kapcsolja ki a készüléket és húzza ki projektort az elektromos csatlakozódugóból. Ha a lámpa forró, az égési sérülések elkerülése érdekében várjon körülbelül 45 percig, amíg a lámpa lehűl.
2. Lazítsa ki a csavarokat amelyek a lámpafedelelet a projektor tetejéhez rögzítik, amíg a lámpafedél ki nem lazul.
3. Nyomja felfelé a lámpafedelelet.

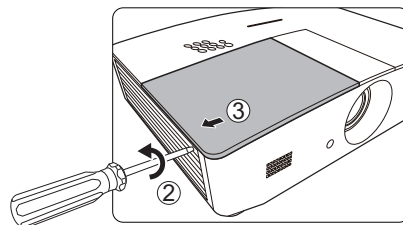

4. Vegye le a projektorról a lámparekesz fedelét.
5. Válassza ki a lámpa védőfilmjének pozícióját, hogy később pontosan oda tudja helyezni az új filmeket is, majd vegye ki és selejtezze le a lámpa védőfilmjét.

- ⚠ • **Ne kapcsolja be a készüléket, amíg a fedelét vissza nem helyezte.**
- **Ne tegye az ujját a lámpa és a projektor közé, hiszen a projektorban lévő éles sarkok sérüléseket okozhatnak.**

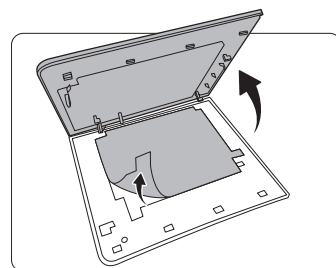

6. Lazítsa meg a lámpát rögzítő csavart.
7. Állítsa fel a kart.

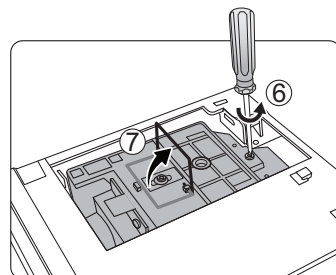

8. A karral lassan húzza ki a lámpát a projektorból.



- Ha túl gyorsan húzza, a lámpa könnyen eltörhet és törött üveg kerülhet a projektorba.
- A lámpát ne helyezze olyan helyre, ahol víz érheti, a gyerekek kezébe vagy gyúlékony anyagok közelébe kerülhet.
- A lámpa kivétele után ne nyúljon a projektorba. Ha megérinti a belső optikai alkatrészeket, azzal a vetített képen színegyenetlenség okozhat és torzítást eredményezhet.

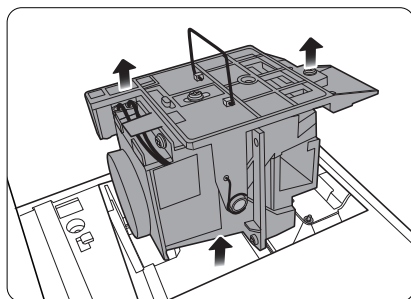

9. Az ábrán látható módon süllyessze le az új lámpát.

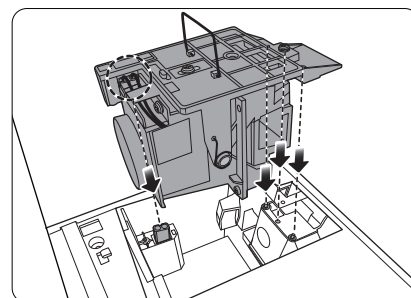

10. Húzza meg a lámpát biztosító csavart.

11. Győződjön meg arról, hogy a kar lefeküdt, teljesen a helyén van



- A laza csavarok rossz csatlakozást okozhatnak, ami hibás működéssel járhat.
- A csavart ne húzza túl.

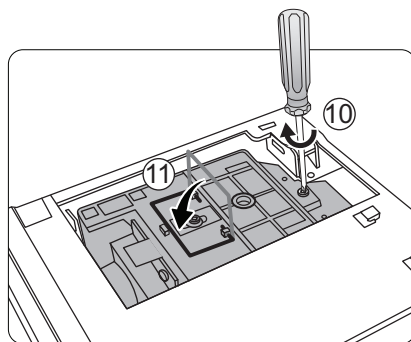

12. Cserélje ki a lámpa védőfilmjét.

13. Tegye vissza a projektorra a fedelet.

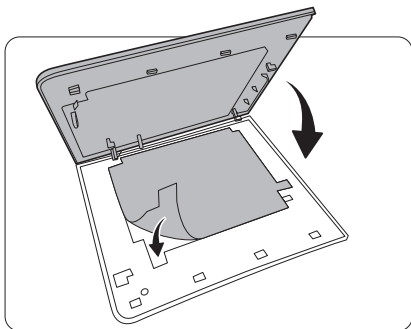

14. Húzza meg a lámparekesz fedelét biztosító csavarokat.



- A laza csavarok rossz csatlakozást okozhatnak, ami hibás működéssel járhat.
- A csavart ne húzza túl.

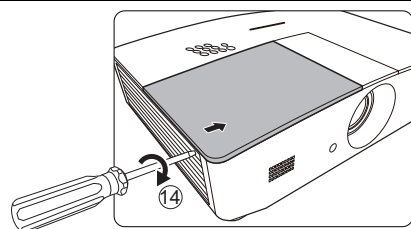

15. Csatlakoztassa az áramot, és indítja újra a projektort.

16. Miután a kezdőemléma megjelent, állítsa alapértékre a lámpa időzítőjét az OSD menüben.



Ha a lámpa nem új vagy nem cserélte ki, a számláló nullázásával kárt okozhat.

Megjelenik a(z) **„Az alapértékre állítás sikerült”** üzenet, amely a lámpaidő „0” értékre történő visszaállításáról értesít.

Jelzőlámpák

A projektor 3 visszajelzővel rendelkezik, amelyek a projektor státuszát jelzik. A következő információkat a visszajelzők ellenőrzéséhez használhatja. Bármely probléma esetén kapcsolja ki a projektort és lépjen kapcsolatba a forgalmazóval.

Fény			Állapot és leírás
POWER	TEMP	LAMP	
Aramellátással kapcsolatos események			
Narancssárga	Ki	Ki	Készenlét mód
Zöld Villogó	Ki	Ki	Bekapcsolási folyamat
Zöld	Ki	Ki	Normál működés
Narancssárga Villogó	Ki	Ki	Normál lekapcsoláshoz hűtés
Piros Villogó	Ki	Ki	Letöltés folyamatban
Zöld	Ki	Piros	CW indítási hiba
Piros	Ki	Ki	Számláló reset hiba
Zöld	Ki	Ki	Beégetés BE
Zöld	Zöld	Zöld	Beégetés KI
Lámpával kapcsolatos események			
Ki	Ki	Piros	Lámpahiba rendes működésnél
Ki	Ki	Piros Villogó	A lámpa nem világít
Hőmérséklettel kapcsolatos események			
Piros	Piros	Ki	Ventilátor 1 hiba (az aktuális ventilátorsebesség a várt sebességtől $\pm 25\%$ -nál jobban eltér)
Piros	Piros Villogó	Ki	Ventilátor 2 hiba (az aktuális ventilátorsebesség a várt sebességtől $\pm 25\%$ -nál jobban eltér)
Piros	Zöld	Ki	Ventilátor 3 hiba (az aktuális ventilátorsebesség a várt sebességtől $\pm 25\%$ -nál jobban eltér)
Piros	Zöld Villogó	Ki	Ventilátor 4 hiba (az aktuális ventilátorsebesség a várt sebességtől $\pm 25\%$ -nál jobban eltér)
Piros Villogó	Piros	Ki	Ventilátor 5 hiba (az aktuális ventilátorsebesség a várt sebességtől $\pm 25\%$ -nál jobban eltér)
Piros Villogó	Piros Villogó	Ki	Ventilátor 6 hiba (az aktuális ventilátorsebesség a várt sebességtől $\pm 25\%$ -nál jobban eltér)
Zöld	Piros	Ki	Hőmérséklet 1 hibája (a korlátozott hőmérséklet felett)

Hibaelhárítás

Probléma	Ok	Elhárítás
A projektor nem kapcsol be.	Nem kap áramot a hálózati kábelen keresztül.	A hálózati kábelt csatlakoztassa a projektor hátulján található váltakozó áramú bemenethez és a hálózati aljzathoz. Ha a hálózati aljzat kapcsolóval rendelkezik, akkor ne feledje azt felkapcsolni.
	A projektort a hűtési folyamat közben próbálta bekapcsolni.	Várja meg a hűtési folyamat végét.
	A lámpafedél nem megfelelően van rögzítve.	Megfelelően rögzítse a lámpafedelet.
Nincs kép.	A videó jelforrás nincs bekapcsolva vagy rosszul van csatlakoztatva.	Kapcsolja be a videó jelforrást és ellenőrizze a jelkábelek csatlakoztatását.
	A projektor nem megfelelően csatlakozik a bemeneti forrás eszközhöz.	Ellenőrizze a csatlakoztatást.
	A bemenőforrás nem megfelelően kell kiválasztva.	Válassza ki a megfelelő forrást a projektor vagy a távirányító SOURCE (FORRÁS) gombjával.
A kép nem stabil.	A csatlakozó kábelek nem elég stabilan csatlakoznak a projektorhoz vagy a jelforráshoz.	Megfelelően csatlakoztassa a kábeleket a megfelelő csatlakozókhoz.
A kép homályos.	A vetítőlencse fókuszeállítás nem jó.	Állítsa be az lencse fókusztávolságát a fókuszs gyűrűvel.
	A projektor és a vetítőlencse nincs jól egymáshoz igazítva.	Állítsa be a vetítési szöveget és irányt, ill. ha szükséges a projektor magasságát is.
	A lencsefedél még zárva van. (ha van)	Távolítsa el a fényrekeszt. (ha van)
A távirányító nem működik	Az elem lemerült.	Cserélje le mindkét elemet újra.
	Akadály van a projektor és a távirányító között.	Távolítsa el az akadályt.
	Túl messze van a projektortól.	Álljon 8 méternél közelebb a projektorhoz.
A 3D tartalom nem megfelelően jelenik meg.	A 3D szemüveg elemei lemerültek.	Töltse fel a 3D szemüveget.
	A 3D menü beállításai nem megfelelően lettek megadva.	Korrigálja a(z) 3D menü beállításait.
	A Blu-ray lemez nem 3D formátumú.	Használjon 3D Blu-ray lemezt, és próbálja újra.
	A bemenőforrás nem megfelelően kell kiválasztva.	Válassza ki a megfelelő forrást a projektor vagy a távirányító SOURCE (FORRÁS) gombjával.

Specifikációk

A projektor műszaki adatai

 A változtatások jogát fenntartjuk; a specifikációkat külön értesítés nélkül is módosíthatjuk.

Optikai

Felbontás

1280 (V) x 800 (F)

Megjelenítő rendszer

Egy chipes DLP™ rendszer

Lencse

F = 2,45 ... 3,07, f = 15,75 ... 25,1 mm

Lámpa

370 W-os lámpa

Elektromos

Tápellátás

Váltakozó áram, 100–240 V, 6 A, 50/-60 Hz
(automatikus)

Energiafogyasztás

594 W (max); < 0,5 W (készenlét);
< 3 W (hálózati készenlét)

Kimenetek

Hangszóró

(Sztereo) 10 watt x 2

Audió jelkimenet

PC audió jack x 1

12 V egyenáram (max. 0,5 A) x 1

Vezérlés

RS-232 soros vezérlés

9 tűs x 1

IR (infravörös) vevőegység - 2 db

LAN vezérlés

RJ45 x 1

Bemenetek

Számítógépes bemenet

RGB bemenet

D-Sub 15 tűs csatlakozóaljzat - 1 db

Videó jelbemenet

S-VIDEÓ

Mini Din 4 tűs csatlakozó x 1

VIDEÓ

RCA csatlakozó x 1

SD/HDTV jelbemenet

Analóg - Komponens RCA csatlakozó x 3
(az RGB bemeneten keresztül)

Digitális - HDMI x 2

Audió jelbemenet

Audió bemenet

RCA audió csatlakozó (bal/jobb) x 2

PC audió csatlakozó x 1

USB csatlakozó (A típus x 1; Mini-B x 1)

Környezeti követelmények

Üzemi hőmérséklet

0 ... 40 °C tengerszinten

Üzemi relatív páratartalom

10% - 90% (kicsapódás nélkül)

Üzemi tengerszint feletti magasság

0 - 1499 m 0°C - 35°C hőmérséklet-
tartományban

1500 - 3000 m 0°C - 30°C

hőmérséklet-tartományban

(bekapcsolt hegyvidéki móddal)

Mechanikai jellemzők

Súly

4,9 kg

Méretetek

414,8 mm x 275,9 mm x 116 mm (SZ x MÉ x MA)

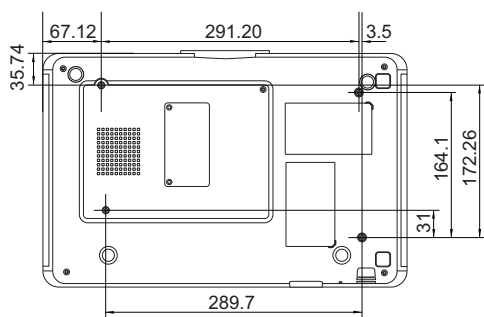
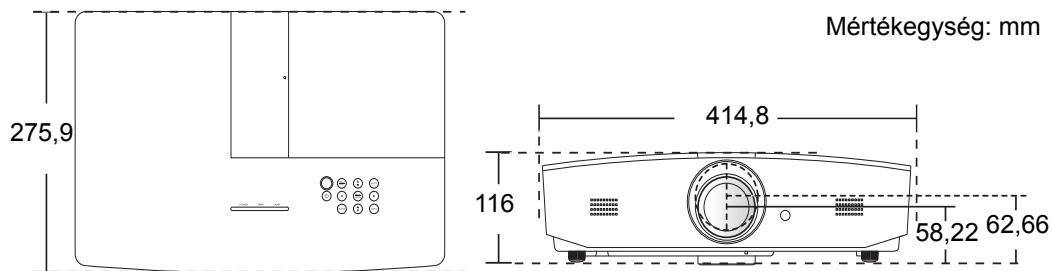

Mennyezeti rögzítés csavarjai: M5
(Max. hossz = 25 mm; Min. hossz = 20 mm)

Időzítés táblázat

Támogatott időzítés PC bemenethez

Formázás	Felbontás	Frissítési ráta (Hz)	Horizontális frekvencia (KHz)	Képpont frekvencia (MHz)
720 x 400	720 x 400_70	70,087	31,469	28,3221
640 x 480	VGA_60*	59,940	31,469	25,175
	VGA_72	72,809	37,861	31,500
	VGA_75	75,000	37,500	31,500
	VGA_85	85,008	43,269	36,000
800 x 600	SVGA_60*	60,317	37,879	40,000
	SVGA_72	72,188	48,077	50,000
	SVGA_75	75,000	46,875	49,500
	SVGA_85	85,061	53,674	56,250
	SVGA_120** (Kioltás csökkentése)	119,854	77,425	83,000
1024 x 768	XGA_60*	60,004	48,363	65,000
	XGA_70	70,069	56,476	75,000
	XGA_75	75,029	60,023	78,750
	XGA_85	84,997	68,667	94,500
	XGA_120** (Kioltás csökkentése)	119,989	97,551	115,500
1152 x 864	1152 x 864_75	75,00	67,500	108,000
1280 x 720	1280 x 720_60*	60	45,000	74,250
1280 x 768	1280 x 768_60*	59,870	47,776	79,5
1280 x 800	WXGA_60*	59,810	49,702	83,500
	WXGA_75	74,934	62,795	106,500
	WXGA_85	84,880	71,554	122,500
	WXGA_120** (Kioltás csökkentése)	119,909	101,563	146,25
1280 x 1024	SXGA_60***	60,020	63,981	108,000
	SXGA_75	75,025	79,976	135,000
	SXGA_85	85,024	91,146	157,500
1280 x 960	1280 x 960_60***	60,000	60,000	108
	1280 x 960_85	85,002	85,938	148,500

1360 x 768	1360 x 768_60***	60,015	47,712	85,500
1440 x 900	WXGA+_60***	59,887	55,935	106,500
1400 x 1050	SXGA+_60***	59,978	65,317	121,750
1600 x 1200	UXGA***	60,000	75,000	162,000
1680 x 1050	1680 x 1050_60***	59,954	65,290	146,250
640 x 480@67Hz	MAC13	66,667	35,000	30,240
832 x 624@75Hz	MAC16	74,546	49,722	57,280
1024 x 768@75Hz	MAC19	74,93	60,241	80,000
1152 x 870@75Hz	MAC21	75,06	68,68	100,00
1920 x 1080@60Hz	1920 x 1080_60 (Kioltás csökkentése)	60	67,5	148,5
1920 x 1200@60Hz	1920 x 1200_60 (Kioltás csökkentése)	59,95	74,038	154

 *Támogatott időzítés a 3D jelhez Frame Sequential, Top-Bottom vagy Side By Side formátumban.

**Támogatott időzítés a 3D jelhez, Frame Sequential formátumban.

***Támogatott időzítés a 3D jelhez Top-Bottom vagy Side By Side formátumban.

 Előfordulhat, hogy a fenti időzítések az EDID fájl vagy a VGA grafikus kártya korlátai miatt nem támogatottak. Előfordulhat, hogy egyes időzítéseket nem lehet kiválasztani.

Támogatott időzítés HDMI (HDCP) bemenethez

Formázás	Felbontás	Függőleges frekvencia (Hz)	Horizontális frekvencia (KHz)	Képpont frekvencia (MHz)
640 x 480	VGA_60*	59,940	31,469	25,175
	VGA_72	72,809	37,861	31,500
	VGA_75	75,000	37,500	31,500
	VGA_85	85,008	43,269	36,000
720 x 400	720 x 400_70	70,087	31,469	28,3221
800 x 600	SVGA_60*	60,317	37,879	40,000
	SVGA_72	72,188	48,077	50,000
	SVGA_75	75,000	46,875	49,500
	SVGA_85	85,061	53,674	56,250
	SVGA_120** (Kioltás csökkentése)	119,854	77,425	83,000
1024 x 768	XGA_60*	60,004	48,363	65,000
	XGA_70	70,069	56,476	75,000
	XGA_75	75,029	60,023	78,750
	XGA_85	84,997	68,667	94,500
	XGA_120 (Kioltás csökkentése)	119,989	97,551	115,500
1152 x 864	1152 x 864_75	75,00	67,500	108,000
1280 x 720	1280 x 720_60*	60	45,000	74,250
1280 x 768	1280 x 768_60*	59,870	47,776	79,5
1280 x 800	WXGA_60*	59,810	49,702	83,500
	WXGA_75	74,934	62,795	106,500
	WXGA_85	84,880	71,554	122,500
	WXGA_120** (Kioltás csökkentése)	119,909	101,563	146,25
1280 x 1024	SXGA_60***	60,020	63,981	108,000
	SXGA_75	75,025	79,976	135,000
	SXGA_85	85,024	91,146	157,500
1280 x 960	1280 x 960_60***	60,000	60,000	108
	1280 x 960_85	85,002	85,938	148,500
1360 x 768	1360 x 768_60***	60,015	47,712	85,500

1440 x 900	WXGA+_60***	59,887	55,935	106,500
1400 x 1050	SXGA+_60***	59,978	65,317	121,750
1600 x 1200	UXGA****	60,000	75,000	162,000
1680 x 1050	1680 x 1050_60***	59,954	65,290	146,250
640 x 480@67Hz	MAC13	66,667	35,000	30,240
832 x 624@75Hz	MAC16	74,546	49,722	57,280
1024 x 768@75Hz	MAC19	75,020	60,241	80,000
1152 x 870@75Hz	MAC21	75,06	68,68	100,00
1920 x 1080@60Hz	1920 x 1080_60 (Kioltás csökkentése)	60	67,5	148,5
1920 x 1200@60Hz	1920 x 1200_60 (Kioltás csökkentése)	59,95	74,038	154

 *Támogatott időzítés a 3D jelhez Frame Sequential, Top-Bottom vagy Side By Side formátumban.

**Támogatott időzítés a 3D jelhez, Frame Sequential formátumban.

***Támogatott időzítés a 3D jelhez Top-Bottom vagy Side By Side formátumban.

****Támogatott időzítés a 3D jelhez, Top-Bottom formátumban.

 Előfordulhat, hogy a fenti időzítések az EDID fájl vagy a VGA grafikus kártya korlátai miatt nem támogatottak. Előfordulhat, hogy egyes időzítéseket nem lehet kiválasztani.

Időzítés	Felbontás	Függőleges frekvencia (Hz)	Horizontális frekvencia (KHz)	Képpont frekvencia (MHz)
480i*	720 x 480	59,94	15,73	27
480p	720 x 480	59,94	31,47	27
576i	720 x 576	50	15,63	27
576p	720 x 576	50	31,25	27
720/50p**	1280 x 720	50	37,5	74,25
720/60p**	1280 x 720	60	45,00	74,25
1080/24P**	1920 x 1080	24	27	74,25
1080/25P	1920 x 1080	25	28,13	74,25
1080/30P	1920 x 1080	30	33,75	74,25
1080/50i***	1920 x 1080	50	28,13	74,25
1080/60i***	1920 x 1080	60	33,75	74,25
1080/50P	1920 x 1080	50	56,25	148,5
1080/60P	1920 x 1080	60	67,5	148,5

 *Támogatott időzítés a 3D jelhez, Frame Sequential formátumban.

**Támogatott időzítés a 3D jelhez Frame Sequential vagy Top-Bottom formátumban.

***Támogatott időzítés a 3D jelhez, Side By Side formátumban.

Támogatott időzítés komponens YPbPr bemenethez

Formázás	Felbontás	Függőleges frekvencia (Hz)	Horizontális frekvencia (KHz)	Képpont frekvencia (MHz)
480i	720 x 480	59,94	15,73	13,5
480p	720 x 480	59,94	31,47	27
576i	720 x 576	50	15,63	13,5
576p	720 x 576	50	31,25	27
720/50p	1280 x 720	50	37,5	74,25
720/60p	1280 x 720	60	45,00	74,25
1080/50i	1920 x 1080	50	28,13	74,25
1080/60i	1920 x 1080	60	33,75	74,25
1080/24P	1920 x 1080	24	27	74,25
1080/25P	1920 x 1080	25	28,13	74,25
1080/30P	1920 x 1080	30	33,75	74,25
1080/50P	1920 x 1080	50	56,25	148,5
1080/60P	1920 x 1080	60	67,5	148,5

Támogatott időzítés S-Video/Videó bemenethez

Formázás	Függőleges frekvencia (Hz)	Horizontális frekvencia (KHz)	Képpont frekvencia (MHz)
NTSC	60	15,73	3,58
PAL	50	15,63	4,43
SECAM	50	15,63	4,25/4,41
PAL-M	60	15,73	3,58
PAL-N	50	15,63	3,58
PAL-60	60	15,73	4,43
NTSC 4,43	60	15,73	4,43

Garancia és copyright információk

Garancia

A JVC normál használat és tárolás esetén a termék anyagi és gyártási hibáira kiterjedő garanciát nyújt.

A vásárlási bizonylatra minden garanciaigény érvényesítés esetén szükség van. Abban az esetben, ha a termék a garanciális időtartamon belül hibásnak bizonyulna, a JVC kizárólagos kötelezettsége a hibás alkatrészek cseréjére korlátozódik (a munkavégzéssel együtt), ezen kívül más igény nem támasztható. A garanciális javítás érdekében a hibát azonnal jelezze a termék vásárlásának helyén.

Fontos: A fenti garancia érvényét veszíti, ha a vevő a terméket nem a JVC írásos utasításainak megfelelően üzemelteti, különös tekintettel a következőkre: a páratartalom és tengerszint feletti magasság feleljen meg a felhasználói kézikönyvben felsorolt környezeti követelményeknek, és el kell kerülni a poros környezetben történő használatot. Ez a garancia konkrét jogokat biztosít, amelyeket egyes országokban más jogok is kiegészíthetnek.

Copyright

Copyright © 2015. Minden jog fenntartva. A publikációt és annak részeit tilos a JVC előzetes írásbeli engedélye nélkül másolni, továbbítani, adathordozóra írni, visszakereső rendszerekben tárolni, idegen vagy számítógépes nyelvekre lefordítani - ideértve az elektronikus, az optikai, a vegyi, a manuális és az egyéb módokat is.

Minden védjegy és regisztrált védjegy a tulajdonosaik tulajdonát képezi.

Jogi nyilatkozat

A JVC nem állítja és nem vállal garanciát sem közvetlenül sem közvetetten arra, hogy a termék egy adott célnak vagy rendeltetésnek megfelel. Továbbá a JVC fenntartja a publikáció változtatásának jogát anélkül, hogy a módosításokról vagy változtatásokról bárkit értesítenie kellene.