

JVC

PODREČZNIK UŻYTKOWNIKA

PROJEKTOR DLP

LX-WX50



Spis treści

Środki bezpieczeństwa.....	3	Menu ŹRÓDŁO.....	25
Ważne instrukcje bezpieczeństwa.....	4	Menu KONFIG. SYSTEMU: Podstawowa.....	25
Prezentacja.....	7	Menu KONFIG. SYSTEMU: Zaawansowana.....	26
Zawartość zestawu.....	7	Menu INFORMACJE.....	28
Zewnętrzny widok projektora.....	8	Struktura menu ekranowego.....	29
Elementy sterujące i funkcje.....	9	Zdalne sterowanie projektorem.....	31
Panel sterowania.....	9	Konfigurowanie Ustawienia LAN.....	31
Pilot.....	10	Sterowanie projektorem za pomocą przeglądarki internetowej (e-Control™).....	32
Instalacja.....	12	Sterowanie projektorem za pomocą technologii PJLink™.....	34
Wybór miejsca.....	12	Konserwacja.....	36
Uzyskiwanie preferowanego rozmiaru obrazu z projektora.....	13	Jak dbać o projektor.....	36
Rozmiary projekcji.....	13	Informacje dotyczące lampy.....	37
Przesuwanie obiektywu projekcyjnego w pionie.....	14	Informacje dotyczące czasu użytkowania lampy.....	37
Połączenie.....	15	Przedłużanie trwałości lampy.....	37
Obsługa.....	16	Czas wymiany lampy.....	38
Uruchamianie projektora.....	16	Wymiana lampy.....	39
Wyłączanie projektora.....	16	Kontrolki.....	42
Wybór źródła sygnału.....	17	Rozwiązywanie problemów.....	43
Regulacja wyświetlanego obrazu.....	18	Dane techniczne.....	44
Regulacja kąta projekcji.....	18	Dane techniczne projektora.....	44
Automatyczna regulacja obrazu.....	18	Wymiary.....	45
Precyzyjna regulacja wielkości i wyrazistości obrazu.....	18	Tabela czasów.....	46
Korekcja zniekształceń trapezowych.....	19	Gwarancja i informacje dotyczące prawa autorskiego.....	51
Korekcja narożników obrazu.....	19	Gwarancja.....	51
Funkcje menu.....	20	Prawa autorskie.....	51
Menu ekranowe — informacje.....	20	Zastrzeżenia.....	51
Korzystanie z menu ekranowego.....	20		
Menu WYŚWIETLACZ.....	21		
Menu OBRAZ.....	23		

Środki bezpieczeństwa

Ten produkt jest wyposażony w lampę wyładowczą zawierającą rtęć. Utylizować zgodnie z lokalnymi przepisami odnośnie utylizacji. Z uwagi na zagrożenia dla środowiska utylizacja tych materiałów może być uregulowana prawnie. Aby uzyskać informacje na temat utylizacji lub recyklingu, należy skontaktować się z władzami lokalnymi lub (w przypadku USA) organizacją Electronic Industries Alliance: <http://www.eiae.org>. Można także zadzwonić na infolinię 1-800-252-5722 (USA) lub 1-800-964-2650 (Kanada).

INFORMACJE FCC (dotyczy wyłącznie USA)

PRZESTROGA:

Zmiany lub modyfikacje niezatwierdzone przez firmę JVC mogą powodować utratę prawa do użytkowania tego sprzętu.

UWAGA:

Ten sprzęt został przetestowany i spełnia normy ustalone dla urządzeń cyfrowych Klasy B, zgodnie z Częścią 15 Przepisów FCC. Normy te zostały stworzone, aby zapewnić racjonalną ochronę przed szkodliwą interferencją w instalacjach mieszkalnych. To urządzenie generuje, użytkuje i promieniuje energię fal radiowych i jeśli nie jest zainstalowane i użytkowane zgodnie z instrukcją, może powodować zakłócenia uniemożliwiające komunikację radiową. Nie ma jednak gwarancji, że zakłócenia pojawią się w obrębie określonej instalacji. Jeśli urządzenie uniemożliwia normalny odbiór radia lub telewizji, co można stwierdzić przez wyłączenie i włączenie urządzenia, zaleca się przedsięwzięcie jednego lub kilku z poniższych środków mogących wyeliminować zakłócenia:

- Przeważ lub przesunij antenę odbiorczą.
- Zwiększ odległość pomiędzy urządzeniem a odbiornikiem.
- Podłącz urządzenie do gniazdka w obwodzie innym od obwodu, do którego podłączono odbiornik.
- Aby uzyskać pomoc, należy skontaktować się ze sprzedawcą lub doświadczonym technikiem RTV.

Deklaracja zgodności

Numer modelu: LX-WX50

Nazwa handlowa: JVC

Strona odpowiedzialna: JVCKENWOOD USA Corporation

Adres: 1700 Valley Road Wayne, N. J. 07470

Nr telefonu: 973-317-5000

To urządzenie jest zgodne z Częścią 15 przepisów FCC.

Użytkowanie podlega dwóm następującym warunkom:

(1) urządzenie nie może powodować szkodliwych interferencji oraz (2) urządzenie musi akceptować interferencje, włączając w to interferencje powodujące niepożądane działanie.

DEKLARACJA ODNOŚNIE HAŁASU

Poziom ciśnienia akustycznego w miejscu przebywania operatora urządzenia jest mniejsze lub równe 60 dB(A) zgodnie z normą ISO7779.

Szanowni Klienci,

To urządzenie spełnia obowiązujące normy i standardy europejskie dotyczące zgodności elektromagnetycznej i bezpieczeństwa urządzeń elektrycznych.

Przedstawiciel firmy JVC KENWOOD Corporation na Europę: JVC Technical Services Europe GmbH Konrad-Adenauer-Allee 1-11 61118 Bad Vilbel Niemcy

Informacje dla użytkowników dotyczące utylizacji zużytego sprzętu i baterii



Produkty



Bateria

[Dotyczy wyłącznie krajów Unii Europejskiej]

Te symbole oznaczają, że sprzęt nie może być utylizowany razem ze zwykłymi odpadami z gospodarstw domowych. W przypadku konieczności zutylizowania produktu lub baterii należy udać się do wyznaczonych punktów zbiórki lub recyklingu.

Uwaga: Symbol Pb przedstawiony poniżej oznacza, że bateria zawiera ołów.

Ważne instrukcje bezpieczeństwa

Projektor został zaprojektowany i przetestowany, aby spełniał najnowsze standardy bezpieczeństwa sprzętu elektronicznego i informatycznego. W celu zapewnienia bezpiecznego użytkowania produktu należy przestrzegać instrukcji zawartych w niniejszym podręczniku i oznaczeniach samego produktu.

1. Proszę przeczytać ten podręcznik przed rozpoczęciem korzystania z projektora. Zachowaj podręcznik w bezpiecznym miejscu w razie potrzeby odniesienia się do niego w przyszłości.
2. Umieszczaj włączony projektor na równej, poziomej powierzchni.
 - Nie umieszczaj projektora na niestabilnym wózku, stojaku lub stole, ponieważ może upaść i ulec uszkodzeniu.
 - Nie umieszczaj w pobliżu urządzenia żadnych materiałów palnych.
 - Nie korzystaj z projektora, jeśli jest odchylony o ponad 10 stopni w lewo lub w prawo lub ponad 15 stopni w tył lub w przód.
3. Nie stawiaj projektora na żadnym z boków, w pozycji pionowej. Może to spowodować jego przewrócenie się i doprowadzić do urazów użytkownika lub uszkodzenia urządzenia.
4. Nie umieszczaj projektora w żadnym z poniższych środowisk:
 - Słabo wentylowana lub ograniczona przestrzeń. Zapewnij co najmniej 50 cm prześwitu między ścianami i projektorem oraz swobodny przepływ powietrza wokół niego.
 - Miejsca o tendencji do mocnego nagrzewania się, takie jak wnętrze samochodu z zamkniętymi szybami.
 - Miejsca, w których elementy optyczne narażone będą na działanie wysokiej wilgotności, kurzu lub dymu papierosowego, powodujących skrócenie czasu użytkowania projektora i ściemnienie obrazu.
 - Miejsca w pobliżu czujników pożarowych.
 - Miejsca, w których występują warunki inne od opisanych w sekcji "[Dane techniczne projektora](#)".
5. Nie zasłaniaj otworów wentylacyjnych, kiedy projektor jest włączony (nawet w stanie gotowości).
 - Nie przykrywaj projektora żadnym przedmiotem.
 - Nie stawiaj projektora na kocu, pościeli ani innej miękkiej powierzchni.
6. W obszarach, gdzie napięcie w sieci waha się w zakresie ± 10 Volt, zalecane jest podłączenie projektora przez stabilizator napięcia, listwę antyprzebieciową lub awaryjne źródło zasilania (UPS), w zależności od zaistniałej sytuacji.

7. Nie stawaj na projektorze ani nie kładź na nim żadnych przedmiotów.
8. Nie umieszczaj w pobliżu urządzenia żadnych cieczy. Płyny rozlane na projektor spowodują utratę gwarancji. Jeśli projektor ulegnie zamoczeniu, odłącz go od gniazda zasilania i skontaktuj się z firmą JVC w celu przeprowadzenia jego naprawy.
9. W czasie działania projektora nie patrz prosto w obiektyw. Możesz uszkodzić sobie wzrok.



RG2 IEC 62471-5:2015

10. Nie użytkuj lampy projektora po zakończeniu okresu eksploatacji. Eksploatacja lamp ponad przewidziany dla nich okres, może w niektórych sytuacjach spowodować ich pęknięcie.
11. Podczas działania lampa bardzo się rozgrzewa. Przed wymontowaniem zespołu lampy w celu wymiany pozwól projektorowi ostygnąć przez około 45 minut.
12. Nigdy nie wymieniaj układu lampy jeśli projektor jeszcze nie ostygł i nie został odłączony od zasilania.
13. Projektor potrafi wyświetlać odwrócone obrazy po zainstalowaniu go na suficie. Do montażu na suficie należy użyć wyłącznie odpowiedniego zestawu montażowego.
14. NINIEJSZE URZĄDZENIE MUSI BYĆ UZIEMIONE.
15. Podczas montażu okablowania urządzenia zastosuj rozwiązanie umożliwiające łatwe odłączenie od zasilania lub podłącz zasilanie do łatwo dostępnego gniazdka blisko urządzenia. Jeśli podczas pracy urządzenia wystąpi awaria, odłącz zasilanie lub wyciągnij przewód zasilający z gniazdka.

Przeostroga dotycząca wysokiej temperatury

Podczas pracy projektora temperatura obudowy, zwłaszcza w okolicach wylotowych otworów wentylacyjnych, może znacznie wzrosnąć. Dotykanie tych okolic grozi poparzeniem. Nie należy dotykać tych miejsc. Grozi to poparzeniem. Szczególną uwagę w tym zakresie należy zwracać na dzieci. W pobliżu tych miejsc nie należy także umieszczać metalowych przedmiotów. Z uwagi na ciepło wydostające się z projektora grozi to wypadkiem lub uszkodzeniem ciała.

Montowanie projektora pod sufitem

W razie konieczności instalacji projektora na suficie zaleca się prawidłowe i bezpieczne zamocowanie projektora z użyciem zestawu do montażu sufitowego.

W przeciwnym razie istnieje ryzyko, że projektor spadnie z sufitu z powodu błędnego zamocowania śrubami nieodpowiedniej średnicy lub długości.

Odpowiedni zestaw do montażu sufitowego dostępny jest w miejscu zakupu projektora. Zalecamy także zakup osobnego przewodu zabezpieczającego Kensington i zamocowanie go w otworze zamka Kensington projektora i u podstawy wspornika zestawu do montażu sufitowego. Będzie on pełnił rolę dodatkowego zamocowania projektora, na wypadek gdyby wspornik mocujący poluzował się.

Nie próbuj samodzielnie rozmontowywać tego projektora. Wewnątrz znajdują się elementy pod niebezpiecznie wysokim napięciem, które mogą spowodować śmierć w momencie ich dotknięcia. Jedynym elementem, który może serwisować użytkownik, jest lampa. Szczegóły opisano na stronie [39](#).

W żadnym wypadku nie wolno usuwać ani zdejmować innych pokryw. Naprawy i serwisowanie powierzaj tylko wykwalifikowanym pracownikom serwisu.



Zachowaj oryginalne opakowanie w razie potrzeby transportu urządzenia w przyszłości. Jeżeli po użyciu projektor musi zostać zapakowany, to ustaw obiektyw w odpowiedniej pozycji, załóż na niego osłonę, a następnie dopasuj osłonę obiektywu oraz projektora razem, aby uchronić urządzenie przed uszkodzeniem podczas transportu.

Jeżeli uważasz, że projektor wymaga naprawy, zanieś go do odpowiednio wykwalifikowanego pracownika serwisowego.

Kondensacja wilgoci

Nigdy nie używaj projektora bezpośrednio po przeniesieniu go z chłodnego do gorącego miejsca. Gdy projektor zostanie narażony na taką zmianę temperatury, wilgoć może zgromadzić się na najważniejszych częściach wewnętrznych. Aby nie doszło do uszkodzenia projektora, odczekaj co najmniej dwie godziny, nim rozpoczniesz użytkowanie projektora po nagłej zmianie temperatury.

Unikaj lotnych płynów

Nie stosuj lotnych płynów, takich jak środki owadobójcze lub niektóre typy środków czyszczących, w pobliżu projektora. Nie pozwól, aby gumowe lub plastikowe przedmioty dotykały projektora przez dłuższy czas. Pozostawią ślady na obudowie. Podczas czyszczenia projektora ściereczką nasączoną środkiem chemicznym, postępuj zgodnie z instrukcją czyszczenia produktu.

Utylizacja

Niniejszy produkt zawiera następujące materiały szkodliwe dla człowieka oraz środowiska.

- Ołów, znajdujący się w elementach lutowanych.
- Rtęć, użyta w lampie.

Zapoznaj się z lokalnymi przepisami dotyczącymi szkodliwych odpadów w celu prawidłowej utylizacji produktu lub zużytej lampy.

Prezentacja

Zawartość zestawu

Ostrożnie rozpakuj zestaw i upewnij się, czy elementy przedstawione poniżej zostały dostarczone. Niektóre z elementów mogą nie być dostępne, w zależności od kraju zakupu produktu. Prosimy o sprawdzenie elementów zestawu w miejscu zakupu.

 Niektóre akcesoria mogą się różnić w zależności od kraju zakupu.

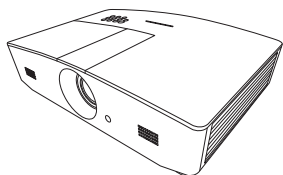

Projektor



Pilot i bateria*

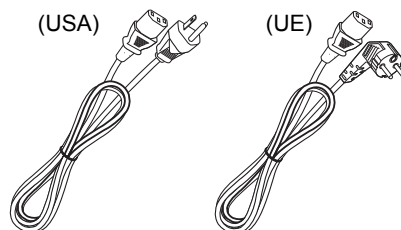

Kabel zasilania

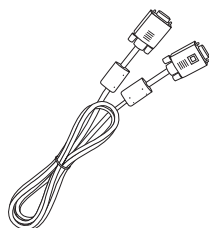

Przewód VGA



CD-ROM z podręcznikiem
użytkownika

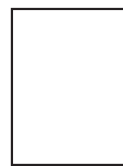

Skrócona instrukcja obsługi

***Usuń etykietkę przed użyciem pilota.**

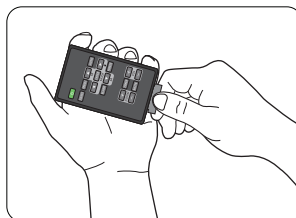

Zewnętrzny widok projektora

Widok z przodu i z góry

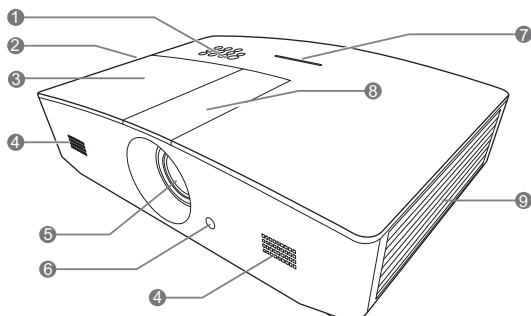

1. Panel sterowania (Szczegóły znajdują się w sekcji "[Panel sterowania](#)".)
2. Wylot gorącego powietrza
3. Osłona lampy
4. Kratka głośnika
5. Obiektyw
6. Przedni czujnik podczerwieni
7. Wskaźnik LED
8. Osłona panelu regulacji obiektywu (szczegóły znajdują się w sekcji "[Panel sterowania](#)").
9. Wywietrznik (pobór chłodnego powietrza)

Widok od dołu/spodu

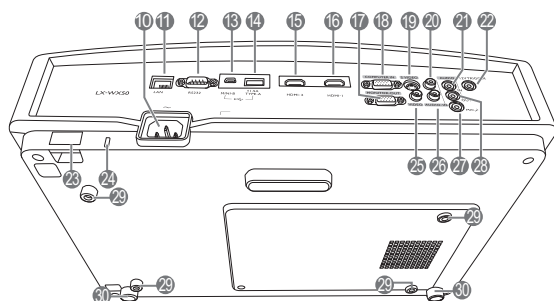

10. Gniazdo przewodu zasilania AC
11. Wejście LAN RJ45
12. Port RS-232
13. Port mini-USB
Używany do serwisowania.
14. Port USB Type-A
Ładowanie urządzenia zewnętrznego
15. Port HDMI-2
16. Port HDMI-1
17. Gniazdo wyjściowe sygnału RGB
18. Gniazdo wejścia sygnału RGB (PC)/
komponentowe wideo (YPbPr/YCbCr)
19. Gniazdo wejściowe S-Video
20. Gniazdo wejścia audio (P)
21. Wejście sygnału Audio
22. Wyjście napięcia stałego 12 V
Stosowane do aktywowania
zewnętrznych urządzeń, takich jak ekran
zasilany elektrycznie lub sterowanie
światłem itp. Skontaktuj się ze
sprzedawcą, aby uzyskać informacje
dotyczące podłączania tych urządzeń.
23. Sztaba zabezpieczająca
24. Połączenie blokady Kensington
25. Gniazdo wejściowe wideo
26. Gniazdo wejścia audio (L)
27. Gniazdo mikrofonowe
28. Wyjście sygnału Audio
29. Otwory do montażu pod sufitem
30. Stopka regulująca

Elementy sterujące i funkcje

Panel sterowania

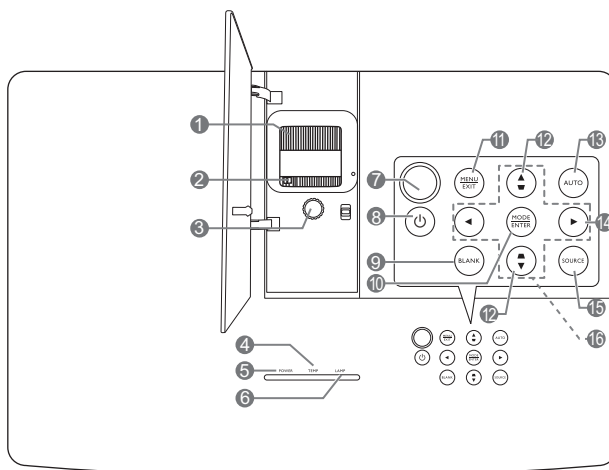

1. Pierścień ostrości

Regulacja ostrości wyświetlanego obrazu.

2. Pierścień zoom

Regulacja wielkości obrazu.

3. Pierścień przesuwania obiektywu

Regulacja pozycji wyświetlanego obrazu.

4. Kontrolka TEMP (Temperatury)

Zapala się na czerwono, jeśli temperatura projektora staje się zbyt wysoka.

5. Kontrolka POWER (Zasilanie)

Świeci lub miga, gdy projektor pracuje.

6. Kontrolka LAMP (Lampy)

Informuje o stanie lampy. Zapala się i mruga, gdy pojawia się jakiś problem z lampą.

7. Górny czujnik pilota na podczerwień

8. POWER (ZASILANIE)

Przełączenie projektora pomiędzy trybem gotowości a stanem włączenia.

9. BLANK (Pusty)

Służy do ukrywania wyświetlanego obrazu. Aby przywrócić obraz, naciśnij dowolny przycisk na projektorze lub pilocie.

10. MODE (Tryb)

Wybór dostępnego trybu konfiguracji obrazu.

ENTER (Wprowadź)

Włączenie elementu menu ekranowego (OSD).

11. MENU

- Dostęp do menu ekranowego (OSD).
- Cofa się do poprzedniego menu ekranowego, wychodzi i zapisuje ustawienia.

EXIT (ZAKOŃCZ)

Cofnięcie się do poprzedniego menu OSD, wyjście i zapis ustawień wykonanych za pomocą menu ekranowego (OSD).

12. Przyciski trapezu (▲, ▼)

Wyświetlenie okna **Korekcja trapezowa**. Za pomocą przycisków ▲, ▼, ► i ◄ można manualnie skorygować obrazy zniekształcone wskutek projekcji pod kątem.

13. AUTO (Automatyczny)

Automatyczny wybór najlepszych ustawień czasowych dla wyświetlanego obrazu.

14. ►

Aktywacja blokady klawiszy panelu. Aby odblokować przyciski, naciśnij i przytrzymaj ► lub zmień ustawienia OSD za pomocą pilota.

15. SOURCE (ŹRÓDŁO)

Wyświetla pasek wyboru źródeł.

16. Przyciski strzałek (◄, ▲, ►, ▼)

Gdy menu ekranowe (OSD) jest włączone, przyciski są używane jako strzałki kierunku do wyborużądanego elementu menu i dokonania regulacji.

Pilot

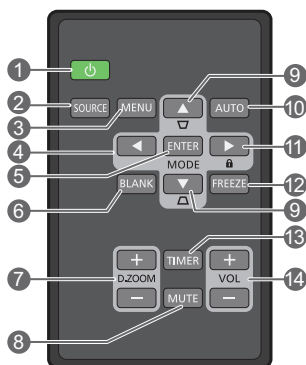

1. **POWER (ZASILANIE)**

Przełączenie projektorza pomiędzy trybem gotowości a stanem włączenia.

2. **SOURCE (ŹRÓDŁO)**

Wyświetla pasek wyboru źródła.

3. **MENU**

- Dostęp do menu ekranowego (OSD).
- Cofa się do poprzedniego menu ekranowego, wychodzi i zapisuje ustawienia.

4. **Przyciski strzałek (◀ lewo, ▶ prawo, ▲ góra, ▼ dół)**

Kiedy menu ekranowe (OSD) jest włączone, przyciski są używane jako strzałki kierunku do wyborużądanego elementu menu i dokonania regulacji.

5. **ENTER (Wprowadź)**

Włączenie elementu menu ekranowego (OSD).

MODE (Tryb)

Wybór dostępnego trybu obrazu.

6. **BLANK (Pusty)**

Pozwala na ukrycie wyświetlanego obrazu. Aby przywrócić obraz, naciśnij dowolny przycisk na projektorze lub pilocie.

7. **D. ZOOM+ (Zoom cyfrowy+)/D. ZOOM- (Zoom cyfrowy-)**

Wyświetlenie paska powiększenia.

• **D. ZOOM+ (Zoom cyfrowy+):**

Po wyświetleniu paska powiększenia zwiększenie lub zmniejszenie rozmiaru wyświetlanego obrazu. Po powiększeniu obrazu można go przesunąć za pomocą przycisków ▲/▼/◀/▶.

• **D. ZOOM- (Zoom cyfrowy-):**

Po powiększeniu obrazu zmniejsza wielkość wyświetlanego obrazu. Aby przywrócić oryginalne rozmiary obrazu, naciśnij przycisk **AUTO (Automatyczny)**.

8. **MUTE (Wycisz)**

Tymczasowo wycisza dźwięk.

9. **Przyciski trapezu (◄, ►)**

Wyświetlenie okna **Korekcja trapezowa**.

Za pomocą przycisków ◄, ►, ▲ i ▼ można manualnie skorygować obrazy zniekształcone wskutek projekcji pod kątem.

10. **AUTO (Automatyczny)**

Automatyczny wybór najlepszych ustawień czasowych dla wyświetlanego obrazu.

11. **🔒**

Aktywacja blokady klawiszy panelu. Aby odblokować przyciski, naciśnij i przytrzymaj ► lub zmień ustawienia OSD za pomocą pilota.

12. **FREEZE (Zablokuj)**

„Zamrożenie” wyświetlanego obrazu.

13. **TIMER (Licznik czasu)**

Włączenie lub wyłączenie licznika ekranowego zgodnego z indywidualnymi ustawieniami licznika.

14. **VOL+ (Głośniej)**

Zwiększanie poziomu głośności projektorza.

VOL- (Ciszej)

Zmniejszanie poziomu głośności projektorza.

Instalacja/wymiana baterii pilota

1. Wyciągnąć szufladkę baterii (patrz ilustracja). Podczas wyciągania uchwytu akumulatora należy wcisnąć i przytrzymać ramię blokujące.
2. Włóż nową baterię do szufladki. Znak bieguna dodatniego powinien być skierowany na zewnątrz.
3. Wepchnij szufladkę do pilota.

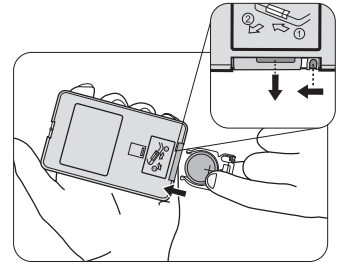

- ⚠ • **Unikaj pozostawiania pilota i baterii w nadmiernym ciepłe lub wilgotności, np. w kuchni, łazience, saunie, nasłonecznionym pokoju lub zamkniętym samochodzie.**
- **Wymieniaj tylko na baterie tego samego typu lub odpowiednik zalecany przez producenta baterii.**
- **Pozbądź się zużytych baterii zgodnie z zaleceniami producenta baterii i lokalnymi przepisami ochrony środowiska.**
- **Nie należy wrzucać baterii do ognia. Stwarza to ryzyko wybuchu.**
- **Jeśli baterie są wyczerpane lub pilot nie będzie przez dłuższy czas używany, usuń baterie, aby zapobiec wyciekowi elektrolitu do pilota.**

Skuteczny zasięg pilota

W celu poprawnego działania pilot musi być trzymany pod kątem nie większym niż 30 stopni w stosunku do czujników projektora (prostopadle). Odległość pomiędzy pilotem a czujnikami nie powinna przekraczać 8 metrów (~26 stóp).

Upewnij się, że pomiędzy pilotem a czujnikami podczerwieni projektora nie znajdują się żadne przeszkody.

- **Obsługa projektora z przodu**

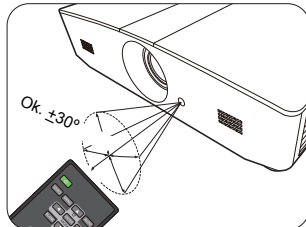

- **Obsługa projektora od góry**

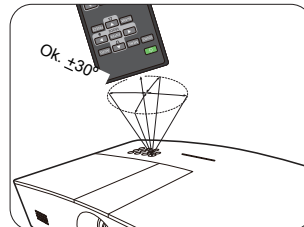



Instalacja

Wybór miejsca

Zanim wybierzesz miejsce, w którym ustawisz projektor, weź pod uwagę następujące czynniki:

- Wielkość i pozycja ekranu
- Lokalizacja gniazdka zasilania
- Lokalizacja i odległość między projektorem a resztą sprzętu

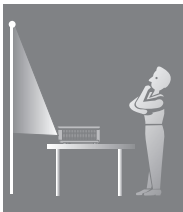
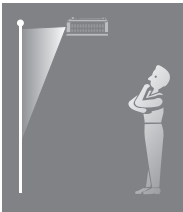
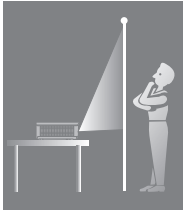
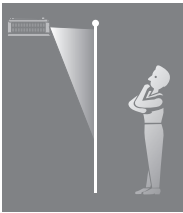
Projektor można zainstalować w następujące sposoby.

<p>1. Przód – stół:</p> <p>Wybierz to ustawienie, jeśli projektor ma być umieszczony w okolicach podłogi, przed ekranem.</p> <p>Jest to najbardziej powszechne ustawienie, umożliwiające szybką instalację i przenoszenie.</p> <p>Włącz projektor i dokonaj następujących ustawień:</p> <p>KONFIG. SYSTEMU: Podstawowa > Położenie projektora > Przód – stół</p>		<p>3. Przód – sufit:</p> <p>Wybierz to ustawienie, jeśli projektor zawieszony jest pod sufitem, przed ekranem.</p> <p>Włącz projektor i dokonaj następujących ustawień:</p> <p>KONFIG. SYSTEMU: Podstawowa > Położenie projektora > Przód – sufit</p>	
<p>2. Tył – stół:</p> <p>Wybierz to ustawienie, jeśli projektor stoi blisko podłogi za ekranem.</p> <p>Włącz projektor i dokonaj następujących ustawień:</p> <p>KONFIG. SYSTEMU: Podstawowa > Położenie projektora > Tył – stół</p>		<p>4. Tył – sufit:</p> <p>Wybierz to położenie, gdy projektor umieszczony będzie pod sufitem za ekranem.</p> <p>Włącz projektor i dokonaj następujących ustawień:</p> <p>KONFIG. SYSTEMU: Podstawowa > Położenie projektora > Tył – sufit</p>	
<p> Potrzebny jest specjalny ekran do tylnej projekcji.</p>		<p> Wymagany jest specjalny ekran do tylnej projekcji, a także zestaw do montażu sufitowego.</p>	

Uzyskiwanie preferowanego rozmiaru obrazu z projektora

Rozmiar wyświetlanego obrazu jest określany przez odległość obiektywu projektora od ekranu, ustawienia powiększenia i format wideo.

Rozmiary projekcji

Przedstawione poniżej ilustracje i tabela pozwalają na określenie odległości projekcyjnej.

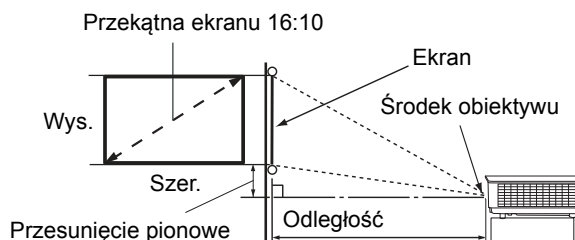

- Współczynnik formatu obrazu wynosi 16:10. Współczynnik wyświetlanego obrazu także wynosi 16:10

Rozmiar wyświetlanego obrazu (16:10)			Odległość projekcyjna		Przesunięcie pionowe (w calach)
Przekątna ekranu (w calach)	Szer. (w calach)	Wys. (w calach)	Szerokość (w stopach)	Tele (w stopach)	
60	50,9	31,8	4,8	7,6	1,6
70	59,4	37,1	5,6	8,9	1,9
80	67,8	42,4	6,4	10,2	2,1
90	76,3	47,7	7,2	11,5	2,4
100	84,8	53,0	8,0	12,7	2,6
110	93,3	58,3	8,8	14,0	2,9
120	101,8	63,6	9,5	15,3	3,2
130	110,2	68,9	10,3	16,6	3,4
140	118,7	74,2	11,1	17,8	3,7
150	127,2	79,5	11,9	19,1	4,0
160	135,7	84,8	12,7	20,4	4,2
170	144,2	90,1	13,5	21,6	4,5
180	152,6	95,4	14,3	22,9	4,8
190	161,1	100,7	15,1	24,2	5,0
200	169,6	106,0	15,9	25,5	5,3
210	178,1	111,3	16,6	26,6	5,6
220	186,6	116,6	17,4	27,9	5,8
230	195,0	121,9	18,2	29,1	6,1
240	203,5	127,2	19,0	30,4	6,4

☞ Wszystkie wymiary są przybliżone i mogą się różnić w zależności od rzeczywistych wielkości. Jeżeli projektor ma zostać zainstalowany na stałe, zalecamy przed instalacją wykorzystanie zakupionego projektora w celu fizycznego przetestowania rozmiaru wyświetlanego obrazu, odległości i cech optycznych projektora.. Umożliwi to określenie dokładnej pozycji instalacji, aby była najodpowiedniejsza dla danego miejsca.

Przesuwanie obiektywu projekcyjnego w pionie

Sterowanie przesunięciem obiektywu w pionie zapewnia elastyczność w zakresie instalacji projektora. Umożliwia ono umieszczenie projektora nieco powyżej lub poniżej górnego poziomu wyświetlanego obrazu.

Przesunięcie obiektywu (korekta) przedstawiane jest jako wartość procentowa wysokości wyświetlanego obrazu. Mierzone jest jako przesunięcie od pionowego środka wyświetlanego obrazu. Można użyć dźwigni do przesunięcia obiektywu projekcyjnego w górę lub w dół w dopuszczalnym zakresie, w zależności od wymaganej pozycji obrazu.

Aby przesunąć obiektyw:

1. Naciśnij delikatnie przycisk osłony panelu regulacji obiektywu (oznaczony kropką), aby go otworzyć (usłyszysz charakterystyczne kliknięcie).
2. Unieś osłonę panelu regulacji obiektywu.
3. Obróć pierścień przesuwania obiektywu, aby dostosować pozycję projekcyjną obrazu.
4. Na koniec naciśnij i zamknij osłonę panelu regulacji obiektywu (usłyszysz charakterystyczne kliknięcie).

• Kiedy pozycja ekranu jest ustalona

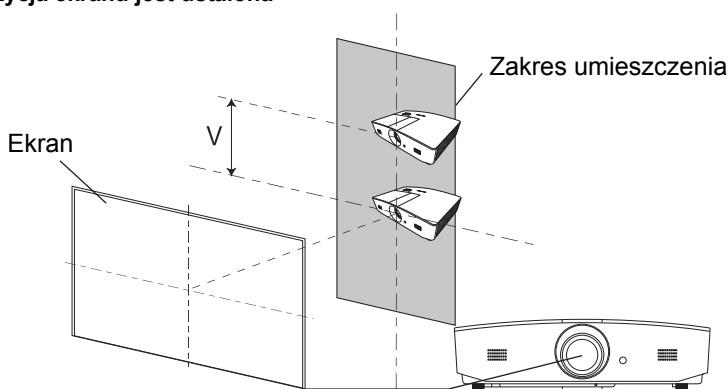

• Kiedy pozycja projektora jest ustalona

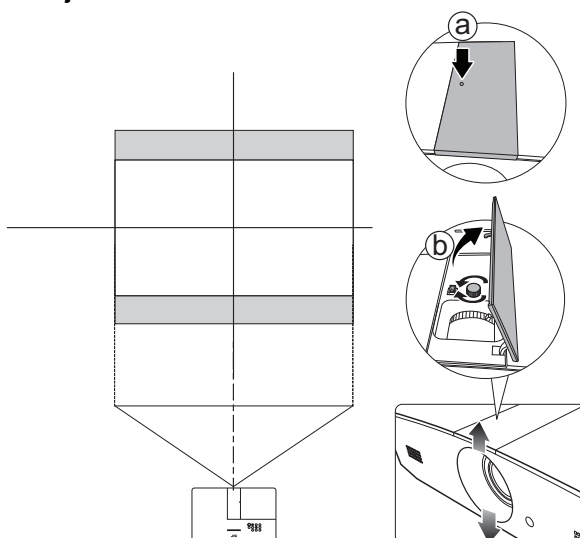

- Nie należy zbyt mocno dokręcać dźwigni.
- Ustawienie przesunięcia obiektywu nie spowoduje obniżenia jakości obrazu. W przypadku wystąpienia odkształcenia obrazu patrz szczególnie opisane w sekcji ["Regulacja wyświetlanego obrazu"](#).

Połączenie

Podłączając źródło sygnału do projektora pamiętaj, aby:

1. Wyłączyć wszystkie urządzenia zanim zaczniesz je podłączać.
2. Upewnić się, że zostały użyte prawidłowe przewody sygnałowe dla danego źródła.
3. Dobrze podłączyć kable.

- ☞ • W przedstawionych poniżej połączeniach użyto przewodów, z których niektóre nie są dołączone do zestawu projektora (patrz "Zawartość zestawu"). Są one ogólnie dostępne w sklepach z elektroniką.

Rysunki przedstawione poniżej zamieszczono jedynie w celu odniesienia. Gniazda umieszczone z tyłu projektora mogą się różnić w zależności od modelu projektora.

Komputer przenośny lub stacjonarny

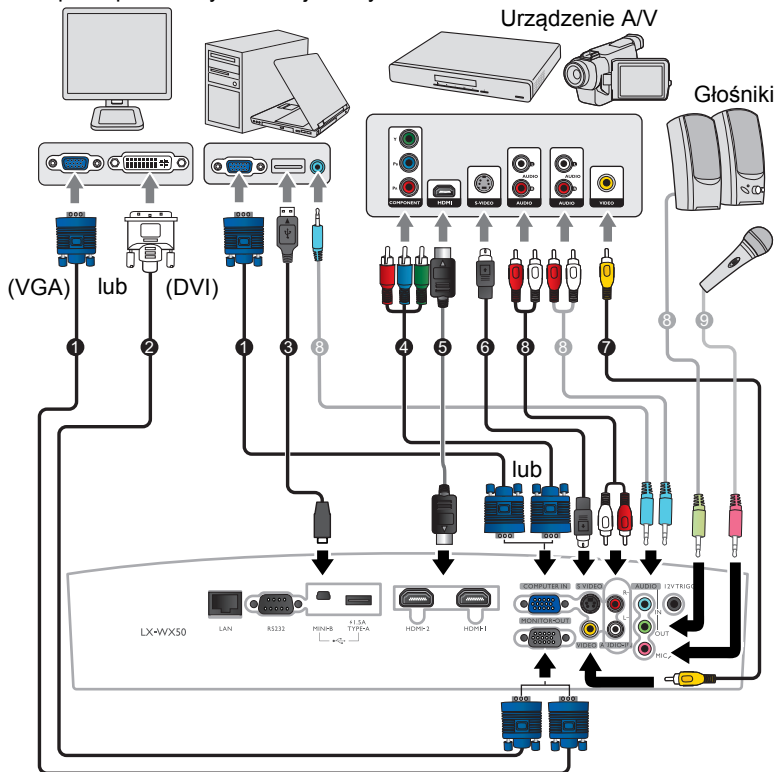

1. Przewód VGA
2. Przewód VGA – DVI
3. Kabel USB
4. Komponentowy przewód Video na VGA (D-Sub)
5. Kabel HDMI
6. Przewód S-Video
7. Kabel video
8. Przewód audio
9. Mikrofon

Obsługa

Uruchamianie projektora

1. Podłącz kabel zasilający do projektora i do gniazdka zasilającego. Włącz gniazdko ściennie (jeśli ma włącznik). Po podłączeniu zasilania **Kontrolka POWER (Zasilanie)** na projektorze świeci na pomarańczowo.

! Z urządzeniem używaj tylko oryginalnego przewodu zasilania, aby uniknąć potencjalnych zagrożeń, takich jak porażenie prądem i pożar.

2. Naciśnij przycisk , aby uruchomić projektor. Kontrolka **Kontrolka POWER (Zasilanie)** zacznie migać na zielono i będzie świecić światłem ciągłym podczas pracy projektora.

Wentylatory rozpoczną pracę, a na ekranie, podczas rozgrzewania się projektora, wyświetlony zostanie obraz startowy. Projektor nie reaguje na dalsze polecenia podczas rozgrzewania się.

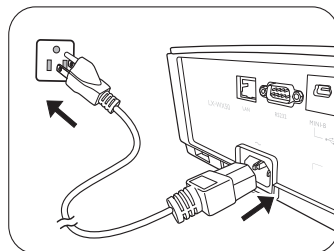

Wyłączanie projektora

1. Naciśnij przycisk . Projektor wyświetli komunikat potwierdzający wyłączenie.

2. Naciśnij ponownie przycisk . **Kontrolka POWER (Zasilanie)** miga na pomarańczowo, a wentylatory pracują jeszcze około dwóch minut, aby schłodzić lampę. Do czasu zakończenia procesu chłodzenia projektor nie będzie reagował na żadne polecenia.

3. Po zakończeniu chłodzenia **Kontrolka POWER (Zasilanie)** będzie świecić na pomarańczowo.

Jeżeli projektor nie będzie używany przez dłuższy okres czasu, odłącz kabel zasilania od gniazdka.

! Należy unikać włączania projektora natychmiast po jego wyłączeniu, ponieważ zbyt wysoka temperatura może skrócić okres eksploatacji lampy. Rzeczywisty czas eksploatacji lampy może się różnić w zależności od warunków otoczenia i użytkowania.

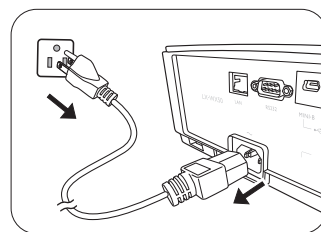

Wybór źródła sygnału

Projektor może być jednocześnie podłączony do wielu urządzeń. Jednocześnie może jednak wyświetlać tylko jeden obraz pełnoekranowy. Podczas uruchamiania projektor automatycznie wyszukuje dostępne sygnały.

Jeżeli projektor ma zawsze automatycznie wyszukiwać sygnał:

- Przejdź do menu **ŹRÓDŁO** i włącz **Szybkie autowyszukiwanie**. (patrz "[Szybkie autowyszukiwanie](#)" na stronie 25)

Aby wybrać źródło wideo:

1. Naciśnij **SOURCE (ŹRÓDŁO)**, aby wyświetlić pasek wyboru źródła.



2. Naciskaj **▲/▼** do momentu wybraniażądanego sygnału, po czym naciśnij **ENTER (Wprowadź)**.

Po wykryciu sygnału na ekranie przez kilka sekund będzie wyświetlana informacja o wybranym źródle. W przypadku podłączenia wielu urządzeń do projektorapowtórz czynności 1–2, aby wyszukać kolejny sygnał.

 **Informacje o natywnej rozdzielczości wyświetlania projektoramozna znaleźć w sekcji "[Dane techniczne projektora](#)". W celu uzyskania najlepszych rezultatów wyświetlania obrazu należy wybrać i użytkować źródło sygnału wejściowego, które wysyła sygnał z tą rozdzielczością. Wszystkie pozostałe rozdzielczości będą skalowane przez projektor w zależności od ustawienia Format obrazu, które może powodować pewne zniekształcenie obrazu lub utratę wyrazistości. Szczegółowe informacje można znaleźć w sekcji "[Format obrazu](#)".**

Regulacja wyświetlanego obrazu

Regulacja kąta projekcji

Projektor jest wyposażony w dwie stopki regulatora. Ten system regulatorów służy do zmiany wysokości projektora i kąta projekcji. Wkręcaj lub wykręcaj nóżki zgodnie z potrzebą, aby wycelować oraz wyrównać kąt projekcji.

☞ Jeżeli ekran i projektor nie są do siebie ustawione pod kątem prostym, wyświetlany obraz staje się trapezoidalny. Aby dowiedzieć się, jak to skorygować, patrz sekcja "[Automatyczna regulacja obrazu](#)".

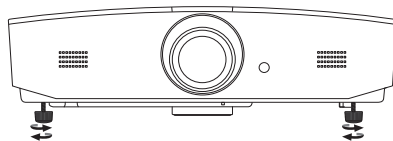

⚠ Nie patrz w obiektyw, jeśli lampa jest włączona. Silne światło lampy może spowodować uszkodzenie oczu.

Uważaj podczas naciskania przycisku zwalniania, gdyż jest on umieszczony obok kratki wentylacyjnej, z której wydobywa się gorące powietrze.

Automatyczna regulacja obrazu

W niektórych sytuacjach może zaistnieć konieczność dostrojenia jakości obrazu przesyłanego za pośrednictwem sygnału PC. W tym celu naciśnij **AUTO (Automatyczny)**. W przeciągu 3 sekund, wbudowana, inteligentna funkcja automatycznego dostrajania przestawi funkcje częstotliwości i zegara, wybierając najlepszą jakość obrazu.

Informacja o aktualnym źródle sygnału zostanie wyświetlona w rogu ekranu na 3 sekundy.

☞ Funkcja ta jest dostępna tylko jeśli wybrany jest sygnał komputerowy.

Precyzyjna regulacja wielkości i wyrazistości obrazu

Aby wyregulować rozmiar wyświetlanego obrazu, po zdjęciu osłony panelu regulacji obracaj pierścień powiększenia na projektorze.

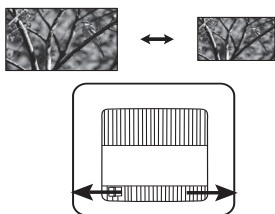

Aby wyostrzyć obraz, po zdjęciu osłony panelu regulacji obracaj pierścień powiększenia na projektorze.

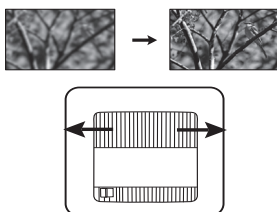

Korekcja zniekształceń trapezowych

Zniekształcenia trapezowe oznaczają sytuację, kiedy dolna lub górna krawędź wyświetlanego obrazu jest wyraźnie szersza. Ma to miejsce, kiedy projektor nie stoi prostopadle do ekranu.

Poza regulacją wysokości projektora można wprowadzić korektę ręczną, wykonując następujące instrukcje:

- Wykonaj jeden z następujących kroków, aby wyświetlić okno **Korekcja trapezowa**:
 - Naciśnij ▲/▼ lub ▼/▲ na projektorze.
 - Naciśnij ▲/▼ lub ▼/▲ na pilocie.
 - Przejdź do menu **WYŚWIETLACZ** i wybierz pozycję **Korekcja trapezowa**, a następnie naciśnij **ENTER (Wprowadź)**. (Szczegółowe informacje na temat wyświetlania menu ekranowego można znaleźć w sekcji "[Korzystanie z menu ekranowego](#)").
- Poniższa ilustracja przedstawia procedurę korekty zniekształceń trapezowych:

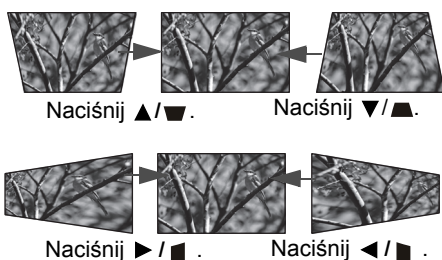

- Aby skorygować zniekształcenie trapezowe u dołu obrazu, użyj ▲ lub ▲/▼.
- Aby skorygować zniekształcenie trapezowe u góry obrazu, użyj ▼ lub ▼/▲.
- Aby skorygować zniekształcenie trapezowe po lewej stronie obrazu, użyj ▶ lub ▶/◀.
- Aby skorygować zniekształcenie trapezowe po prawej stronie obrazu, użyj ◀ lub ◀/▶.

Po zakończeniu naciśnij **MENU**, aby zapisać zmiany i zamknąć okno.

Korekcja narożników obrazu

Zajrzyj do sekcji "[Korekta narożnikowa](#)" na stronie 21.

Funkcje menu

Menu ekranowe — informacje

Aby otworzyć menu ekranowe, naciśnij **MENU**.

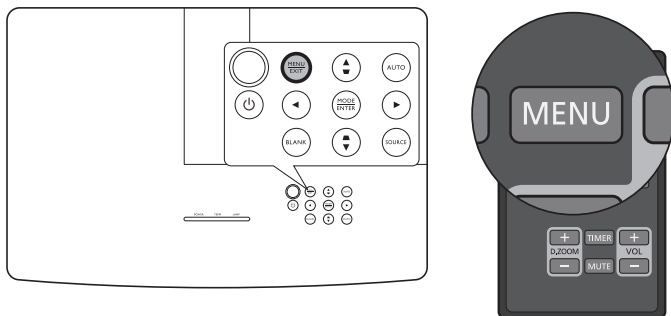

Korzystanie z menu ekranowego

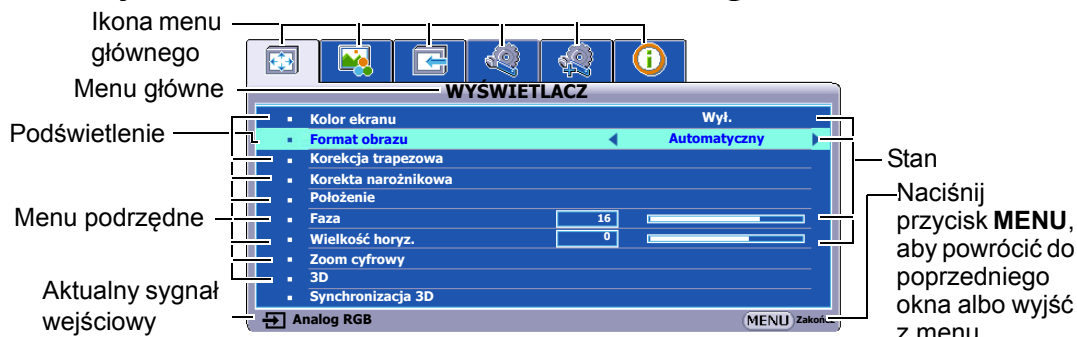



Aby wyświetlić menu ekranowe, naciśnij **MENU** na projektorze lub pilocie. Składa się z następujących menu głównych. Więcej informacji o elementach menu można znaleźć w odnośnikach umieszczonych poniżej.





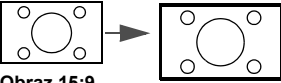

1. Menu **WYŚWIETLACZ** (patrz strona 21)
2. Menu **OBRAZ** (patrz strona 23)
3. Menu **ŹRÓDŁO** (patrz strona 25)
4. Menu **KONFIG. SYSTEMU: Podstawowa** (patrz strona 25)
5. Menu **KONFIG. SYSTEMU: Zaawansowana** (patrz strona 26)
6. Menu **INFORMACJE** (patrz strona 28)

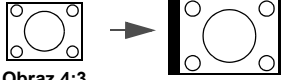
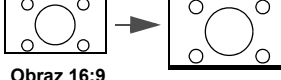
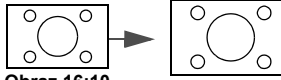
Dostępne elementy menu mogą się różnić w zależności od podłączonych źródeł wideo lub określonych ustawień. Niedostępne elementy menu są wyszarzone.





- Używaj przycisków strzałek (◀/▶/▲/▼) na projektorze lub pilocie, aby przechodzić pomiędzy poszczególnymi elementami menu.
- Potwierdź wybrany element przyciskiem **ENTER (Wprowadź)**.



Menu WYŚWIETLACZ

Podmenu	Funkcje i ich opisy
Kolor ekranu	<p>Funkcja umożliwi przeprowadzenie korekcji koloru wyświetlanego obrazu w przypadku, gdy powierzchnia projekcyjna nie jest biała. Te opcje pozwalają wybrać kolor podobny do koloru powierzchni projekcyjnej: Jasnożółty, Różowy, Jasnozielony, Niebieski lub Tablica.</p>
Format obrazu	<p>☞ Na poniższych ilustracjach fragmenty zaznaczone na czarno są obszarami nieaktywnymi, natomiast fragmenty zaznaczone na biało są obszarami aktywnymi.</p> <ul style="list-style-type: none"> Automatyczny  <p>Obraz 15:9</p> <p>Skaluje obraz proporcjonalnie, aby dopasować wyjściową rozdzielczość projektora w poziomie lub pionie. Jest to najlepsze wykorzystanie ekranu przy zachowaniu formatu obrazu.</p> Rzeczywiste  <p>Obraz 4:3</p> <p>Wyświetla obraz, tak aby znajdował się pośrodku ekranu w formacie źródłowym.</p> 4:3  <p>Obraz 4:3</p> <p>Skaluje obraz, tak aby wyświetlać go w środku ekranu w formacie 4:3.</p> 16:9  <p>Obraz 16:9</p> <p>Skaluje obraz, tak aby wyświetlać go w środku ekranu w formacie 16:9.</p> 16:10  <p>Obraz 16:10</p> <p>Skaluje obraz, tak aby wyświetlać go w środku ekranu w formacie 16:10.</p>
Korekcja trapezowa	<p>Szczegółowe informacje można znaleźć w sekcji "Korekcja zniekształceń trapezowych".</p>
Korekta narożnikowa	<p>Umożliwia ręczną regulację narożników obrazu:</p> <ol style="list-style-type: none"> Naciśnij ENTER (Wprowadź), aby wyświetlić okno Korekta narożnikowa. Za pomocą ▲/▼/◀/▶ wybierz narożnik do modyfikacji, a następnie naciśnij ENTER (Wprowadź). Za pomocą ▲/▼/◀/▶ wyreguluj kształt wybranego narożnika. Naciśnij MENU, aby wrócić do okna Korekta narożnikowa i wybrać inny narożnik lub opuścić menu.

Położenie	Wyświetlenie okna Położenie . Za pomocą klawiszy kierunkowych na projektorze lub pilocie można wyregulować pozycję wyświetlanego obrazu. Wartości podane w dole okna zmieniają się z każdym naciśnięciem przycisku.  Funkcja ta jest dostępna, tylko jeśli jest wybrany sygnał PC.
Faza	Reguluje fazę zegara zmniejszając zniekształcenia obrazu.  Funkcja ta jest dostępna, tylko jeśli jest wybrany sygnał PC.
Wielkość horyz.	Regulacja szerokości wyświetlanego obrazu.  Funkcja ta jest dostępna, tylko jeśli jest wybrany sygnał PC.
Zoom cyfrowy	Umożliwia powiększenie obrazu w celu dostrzeżenia jego szczegółów. 1. Naciśnij ENTER (Wprowadź) , aby wyświetlić pasek powiększenia. 2. Naciskaj ▲ , aby powiększyć obraz dożądanego rozmiaru. 3. Aby przesunąć obraz, naciśnij przycisk ENTER (Wprowadź) w celu włączenia trybu panoramy, a następnie naciśnij strzałki kierunków (▲/▼/◀/▶) w celu przesunięcia obrazu. Obraz można przesuwac dopiero po jego powiększeniu. Podczas wyszukiwania szczegółów można dalej powiększac obraz. 4. Aby zmniejszyc rozmiar obrazu, naciśnij przycisk ENTER (Wprowadź) w celu powrotu do funkcji zbliżania/oddalania, a następnie naciśnij przycisk AUTO (Automatyczny) w celu przywrócenia oryginalnego rozmiaru obrazu. Można także nacisnac kilkakrotnie ▼ do momentu przywrócenia oryginalnego rozmiaru obrazu.  Ta funkcja jest dostępna na pilocie.
3D	Ten projektor obsługuje wyświetlanie materiałów trójwymiarowych (3D) przesyłanych z obsługujących 3D urządzeń wideo, takich jak konsole PlayStation (płyty z grami 3D), odtwarzacze Blu-ray 3D (płyty Blu-ray 3D), telewizory 3D (kanały 3D), itd. Po podłączeniu urządzeń wideo 3D do projektora, załóż okulary DLP link 3D i sprawdź, czy są włączone.  Podczas oglądania materiałów 3D <ul style="list-style-type: none"> • obraz może wydawać się przesunięty, nie jest to jednak spowodowane nieprawidłowym działaniem produktu. • należy co jakiś czas odpoczywać. • jeśli odczuwasz zmęczenie, przestań oglądać materiał 3D. • należy siedzieć w odległości przekraczającej trzykrotnie wysokość ekranu. • Dzieci i osoby nadmiernie czułe na światło, osoby z problemami sercowymi lub innymi problemami medycznymi powinny powstrzymać się od oglądania materiałów 3D. Domyślnie jest ustawiona opcja Automatyczny , a projektor automatycznie wybiera odpowiedni format 3D po wykryciu treści 3D. Jeśli projektor nie rozpoznaje formatu 3D, wybierz preferowany tryb 3D ręcznie.  Gdy ta funkcja jest włączona: <ul style="list-style-type: none"> • poziom jasności wyświetlanego obrazu ulegnie zredukowaniu. • Nie można wyregulować pozycji Tryb obrazu. • Korekcja zniekształceń trapezowych w pionie jest ograniczona do mniejszego zakresu.
Synchronizacja 3D	Jeśli obraz 3D jest zniekształcony, ta funkcja umożliwia przełączanie pomiędzy lewym i prawym okiem w celu poprawy wyświetlanego obrazu 3D.

Menu OBRAZ

Podmenu	Funkcje i ich opisy
<p>Tryb obrazu</p>	<p>Wybiera prekonfigurowany tryb obrazu odpowiadający środowisku działania i rodzajowi obrazu.</p> <p>Prekonfigurowane tryby obrazu są opisane poniżej:</p> <ul style="list-style-type: none"> • Prezentacja: Przeznaczony do prezentacji. W tym trybie jasność jest podbita i dostosowana do kolorów z komputera i laptopa. • Standardowy: odpowiedni do wyświetlania zawartości ekranów komputerowych oraz obrazów kolorowych (filmów) itp. • sRGB: Maksymalna czystość kolorów RGB, umożliwiającą najbliższe rzeczywistości odtworzenie obrazów, niezależnie od ustawienia jasności. Tryb najbardziej odpowiedni do wyświetlania zdjęć wykonanych odpowiednio skalibrowanym aparatem kompatybilnym z sRGB i do przeglądania grafiki z komputera i oprogramowania do tworzenia rysunków, takiego jak AutoCAD. • Film: Tryb ten jest najlepszy do oglądania filmów w ciemnym otoczeniu (takim, jak w kinie), dzięki dobrze zrównoważonemu nasyceniu kolorów oraz kontrastowi o niskim poziomie jasności. • Użytkownik 1/Użytkownik 2: Przywołanie ustawień spersonalizowanych. Po wybraniu Użytkownik 1/Użytkownik 2 niektóre elementy podrzędne menu WYŚWIETLACZ można regulować w zależności od wybranego sygnału wejściowego.
<p>Następujące funkcje są dostępne tylko wtedy, gdy tryb Tryb obrazu jest ustawiony na lub Użytkownik 1 lub Użytkownik 2.</p>	
<p>Jasność</p>	<p>Regulacja jasności obrazu. Wyreguluj to ustawienie tak, aby czarne obszary obrazu były rzeczywiście czarne, ale żeby szczegóły były w nich widoczne.</p> <div style="display: flex; align-items: center;">  <div style="margin-left: 10px;"> <p>Im wyższa wartość, tym jaśniejszy będzie obraz, a im niższa — tym ciemniejszy.</p> </div> </div>
<p>Kontrast</p>	<p>Regulacja różnic między ciemnymi i jasnymi obszarami obrazu. Po wyregulowaniu wartości Jasność, wyreguluj wartość Kontrast, aby ustawić szczytową wartość poziomu bieli.</p> <div style="display: flex; align-items: center;">  <div style="margin-left: 10px;"> <p>Im wyższa wartość, tym większy kontrast.</p> </div> </div>
<p>Kolor</p>	<p>Regulacja poziomu nasycenia koloru — czyli ilości poszczególnych kolorów w obrazie wideo. Niższe ustawienia dają kolory mniej nasycone; ustawienie minimalnej wartości zmienia obraz na czarno-biały.</p> <p>Zbyt wysokie ustawienie daje zbyt silne kolory, wyglądające nierealistycznie.</p> <p> Ta funkcja jest dostępna tylko wtedy, gdy został wybrany sygnał wideo, S-Video lub komponentowy.</p>
<p>Odcień</p>	<p>Regulacja zabarwienia kolorów zielonego i czerwonego obrazu.</p> <p>Im wyższa wartość, tym bardziej czerwony obraz. Im mniejsza wartość, tym bardziej zielony obraz.</p> <p> Ta funkcja jest dostępna tylko wtedy, gdy został wybrany sygnał wideo lub S-Video, a format systemu to NTSC.</p>



<p>Ostrość</p>	<p>Umożliwia regulację ostrości obrazu.</p>  <p>Im wyższa wartość tym ostrzejszy obraz. Im niższa wartość, tym mniej ostry obraz.</p> <p> Ta funkcja jest dostępna tylko wtedy, gdy został wybrany sygnał wideo, S-Video lub komponentowy.</p>
<p>BrilliantColor™</p>	<p>Ta funkcja wykorzystuje nowy algorytm przetwarzania kolorów i ulepszenia systemowe, które umożliwiają osiągnięcie większej jasności, a zarazem prawdziwszych i bardziej wyrazistych kolorów obrazu. Umożliwia uzyskanie jasności o 50% większej w obrazach z pośrednim tonem, powszechnym dla obrazów wideo i naturalnych scen, dzięki czemu projektor odtwarza obrazy w realistycznych i prawdziwych kolorach. Jeśli jakość obrazu jest odpowiednia, wybierz Wi.. Wybór Wył. wyłącza BrilliantColor™, a funkcja Temper. kolorów staje się niedostępna.</p>
<p>Temper. kolorów*</p>	<p>Opcje dostępne dla ustawień temperatury koloru* różnią się w zależności od podłączonego sygnału wejściowego.</p> <ul style="list-style-type: none"> • Zimno: Biel na obrazie wydaje się być niebieskawa. • Normalny: Zachowanie normalnego odcienia bieli. • Ciepło: Biel na obrazie wydaje się być czerwonawe.
<p>Zarządzanie kolorami 3D</p>	<p>Umożliwia regulację sześciu zestawów kolorów (RGBCMY). Można wybrać dowolny z nich, aby wyregulować jego zakres kolorów i nasycenie.</p> <ol style="list-style-type: none"> 1. Naciśnij ENTER (Wprowadź), aby wyświetlić okno Zarządzanie kolorami 3D. 2. Wybierz Wybierz kolor i za pomocą ◀/▶ wybierz kolor R (czerwony), G (zielony), B (niebieski), C (fukcja), M (purpurowy) lub Y (żółty). 3. Naciśnij przycisk ▼, aby zaznaczyć Barwa, po czym naciśnij ◀/▶, aby ustawić zakres. Zwiększenie zakresu powoduje objęcie kolorów składających się w większych proporcjach z dwóch sąsiednich kolorów.  <p>Ilustracja pokazuje wzajemne powiązanie kolorów.</p> <p>Jeżeli na przykład wybierzesz R i ustawisz zakres na 0, wybrany zostanie tylko czysty czerwony. Zwiększenie zakresu spowoduje wzięcie pod uwagę również czerwieni zbliżonej do żółtego i do koloru fukcji.</p> <ol style="list-style-type: none"> 4. Naciśnij przycisk ▼, aby zaznaczyć Nasycenie*, po czym naciśnij ◀/▶, aby ustawić wartości. Wszelkie dokonane regulacje są natychmiast aktywne. Na przykład po wyborze pozycji R i ustawieniu wartości na 0 zmienione zostanie nasycenie tylko czystej czerwieni. 5. Naciśnij przycisk ▼, aby zaznaczyć Jasność, po czym naciśnij ◀/▶, aby ustawić wartości. Wszelkie dokonane regulacje są natychmiast aktywne. Na przykład po wyborze pozycji R i ustawieniu wartości 0 zostanie zmieniona jasność tylko czystej czerwieni. 6. Powtarzaj czynności 2–5 do momentu dokonania wszystkich żądanych ustawień. 7. Aby zakończyć, naciśnij MENU. <p>*Informacje o nasyceniu</p> <p>Określa ilość koloru na obrazie wideo. Niższe ustawienie daje kolory mniej nasyczone; ustawienie „0” usuwa ten kolor całkowicie z obrazu. Jeśli nasycenie jest zbyt wysokie, kolor będzie zbyt mocny i nierealistyczny.</p>

Menu ŹRÓDŁO



Podmenu	Funkcje i ich opisy
Szybkie autowyszukiwanie	Wybór automatycznego wyszukiwania sygnałów wejściowych. Po wybraniu Wł. projektor będzie szukał sygnałów źródłowych do chwili uzyskania sygnału. Jeśli funkcja jest ustawiona na Wył. , projektor wybiera ostatni używany sygnał źródłowy.



Menu KONFIG. SYSTEMU: Podstawowa

Podmenu	Funkcje i ich opisy
Licznik prezentacji	Licznik prezentacji może pokazywać pozostały czas prezentacji na ekranie, aby pomóc w zarządzaniu czasem podczas prezentacji. <ul style="list-style-type: none">• Ustawiony czas: Ustawia zakres czasu. Jeśli licznik został włączony, po każdym wyzerowaniu wartości Ustawiony czas zacznie odliczać czas od początku.• Wyświetlanie czasu: Umożliwia wybór wyświetlania licznika czasu na ekranie w jednym z następujących zakresów czasu:<ul style="list-style-type: none">• Zawsze: Wyświetla licznik na ekranie przez całą prezentację.• 1min/2min/3min: Wyświetla licznik na ekranie przez ostatnie 1/2/3 minuty.• Nigdy: Ukrywa licznik podczas prezentacji.• Położenie licznika: Ustawia położenie licznika.• Kierunek liczenia: Ustawia żądany kierunek odliczania między:<ul style="list-style-type: none">• W przód: Odliczanie od 0 do ustawionego czasu.• Wstecz: Odliczanie od ustawionego czasu do 0.• Przypominanie dźwiękiem: Umożliwia włączenie przypomnienia dźwiękowego. Jeśli po wybraniu opcji do końca czasu pozostało 30 sekund, zostaną wyemitowane dwa sygnały dźwiękowe, natomiast po upływie czasu zostaną wyemitowane trzy sygnały.• Wł./Wył.: Wybierz Wł., aby włączyć licznik. Wybierz Wył., aby anulować.
Język	Pozwala ustawić język menu ekranowych.
Położenie projektora	Szczegółowe informacje można znaleźć w sekcji " Wybór miejsca ".
Automatyczne wyłączenie	Zapobiega zbędnemu wyświetlaniu, kiedy przez dłuższy czas projektor nie wykrywa sygnału. Szczegółowe informacje można znaleźć w sekcji " Konfiguracja Automatyczne wyłączenie ".
Sterownik 12V	Włącza lub wyłącza zasilanie 12 V przez złącze prądu stałego 12 V.
Timer wygaszenia	Ustawia czas wygaszenia po naciśnięciu BLANK (Pusty) w celu ukrycia obrazu. Projektor automatycznie włączy obraz po upływie określonego czasu, w którym na wygaszonym ekranie nie zostanie wykonane żadne działanie. Po naciśnięciu BLANK (Pusty) przy podłączonym wejściu audio dźwięk będzie nadal słyszalny. Jeśli zapisane okresy nie są odpowiednie dla prezentacji, wybierz Wył. . Niezależnie od tego, czy Timer wygaszenia jest włączony, możesz użyć większości przycisków na projektorze lub pilocie, aby przywrócić obraz.

Blokada klawiszy panelu	Po zablokowaniu przycisków sterowania na projektorze, można zapobiec przypadkowym zmianom ustawień projektora, np. przez dzieci. Po wybraniu Wł. w celu włączenia tej funkcji nie działają żadne przyciski na projektorze z wyjątkiem przycisku  POWER (Zasilanie) . Aby odblokować przyciski, naciśnij i przytrzymaj ▶ na projektorze przez 3 sekundy lub wybierz Wył. za pomocą pilota.  Ta funkcja jest dostępna na pilocie lub klawiaturze.
Licznik uśpienia	Regulacja ustawień licznika automatycznego wyłączenia.
Ekran powitalny	Umożliwia wybór ekranu wyświetlanego przy uruchomieniu projektora. Można wybrać ekran z logo JVC , ekran Niebieski lub Czarny .

Menu **KONFIG. SYSTEMU: Zaawansowana**

Podmenu	Funkcje i ich opisy
Tryb dużej wysokości	Tryb do pracy w miejscach na dużej wysokości lub charakteryzujących się wysoką temperaturą. Zaleca się korzystanie z tej funkcji w obszarach położonych na wysokości 1500–3000 m nad poziomem morza i o temperaturze otoczenia pomiędzy 0°C–30°C. Praca w trybie Tryb dużej wysokości może spowodować większy poziom hałasu pracy projektora w decybelach, ponieważ konieczna jest większa prędkość działania wentylatora w celu zwiększenia chłodzenia i wydajności. W przypadku korzystania projektora w środowiskach ekstremalnych innych niż opisano powyżej, może on wykazywać objawy automatycznego wyłączenia w celu ochrony projektora przed przegrzaniem. W takich przypadkach należy włączyć Tryb dużej wysokości . Nie jest to jednak stan, w którym projektor może działać we wszystkich nieprzyjaznych środowiskach.
Ustawienia dźwięku	<ul style="list-style-type: none"> • Wycisz Wybiera Wł., aby chwilowo wyłączyć wewnętrzny głośnik projektora albo dźwięk z wyjścia sygnału audio. Aby przywrócić dźwięk, wybierz Wył.  Ta funkcja jest dostępna na pilocie. • Głośność Reguluje poziom głośności wewnętrznego głośnika projektora lub głośności wyjścia sygnału audio.  Ta funkcja jest dostępna na pilocie.  Jeżeli włączona jest funkcja Wycisz, zmiana ustawienia Głośność spowoduje wyłączenie funkcji Wycisz. • Głośność mikrofonu Regulacja głośności wejściowej mikrofonu.
Menu ustawień	<ul style="list-style-type: none"> • Menu czasu wyświetlania Ustawienie czasu, przez jaki menu ekranowe pozostaje aktywne po ostatnim naciśnięciu przycisku. • Położenie menu Reguluje położenie menu ekranowego.

<p>Ustawienia lampy</p>	<ul style="list-style-type: none"> • Tryb lampy Wybór mocy lampy projektora spośród następujących trybów. <ul style="list-style-type: none"> • Normalny: Zapewnia pełną jasność lampy. • Ekonomiczny: Redukuje zakłócenia systemu oraz zmniejsza zużycie energii przez lampę o 30%. <p>Po włączeniu trybu Ekonomiczny jasność projekcji zostaje zredukowana i wyświetlane obrazy są ciemniejsze. Szczegóły znajdują się w sekcji "Konfiguracja Tryb lampy".</p> <ul style="list-style-type: none"> • Resetuj licznik lampy Tę funkcję należy aktywować wyłącznie po zainstalowaniu nowej lampy. Po wybraniu polecenia Resetuj pojawia się komunikat „Resetowanie zakończone” informujący o tym, że czas lampy został zresetowany do „0”. • Czas lampy Po wybraniu tego polecenia wyświetlony zostanie czas (w godzinach) użytkowania lampy automatycznie obliczany przez wbudowany zegar.
<p>Ustawienia zabezpieczeń</p>	<p>Dla celów bezpieczeństwa i by zapobiec nieautoryzowanemu wykorzystaniu, można zabezpieczyć projektor hasłem. Wybranie Wł. ogranicza dostępność projektora tylko do osób znających prawidłowe hasło. Wprowadzenie 5 razy z rzędu nieprawidłowego hasła powoduje automatyczne wyłączenie projektora.</p> <p> Napotkasz niedogodności, jeśli włączysz tę funkcję, a następnie zapomnisz hasło. Na wszelki wypadek zapisz hasło i schowaj je w bezpiecznym miejscu.</p> <p>Użytkownik zostanie poproszony o ustawienie nowego hasła, jeśli nie zostało ono ustawione wcześniej. Zgodnie z menu ekranowym cztery przyciski strzałek (▲, ►, ▼, ◀) odpowiadają czterem cyframi (1, 2, 3, 4). Ustaw 6-cyfrowe hasło za pomocą strzałek. W trakcie wprowadzania cyfry wyświetlają się jako gwiazdki.</p> <ul style="list-style-type: none"> • Zmień hasło Przed zmianą hasła na nowe należy wprowadzić stare hasło. • Blokada włączania Przed zmianą ustawienia użytkownik zostanie poproszony o wprowadzenie aktualnego hasła. <p> Po ustaleniu hasła i włączeniu blokady zasilania projektora nie można będzie używać, jeśli prawidłowe hasło nie zostanie wprowadzone przy każdym uruchomieniu urządzenia.</p> <p> Jeśli zapomnisz hasła, zresetuj funkcję zabezpieczenia hasłem:</p> <ol style="list-style-type: none"> 1. Wyłącz projektor. 2. Odłącz przewód zasilający. 3. Naciśnij i przytrzymaj MENU i ►, a następnie podłącz przewód zasilający. 4. Funkcja hasła została zresetowana, a Blokada włączania jest Wył. Projektor można włączyć bez podawania hasła. Można także aktywować funkcję blokady włączania, podobnie jak w przypadku ustawiania hasła po raz pierwszy.

<p>Napis zamknięty</p>	<ul style="list-style-type: none"> • Napis zamknięty Aktywuje funkcję poprzez wybór Wł., gdy wybrany sygnał wejściowy zawiera napisy*. *Informacje o napisach Wyświetlanie na ekranie dialogów, narracji i efektów dźwiękowych programów telewizyjnych i wideo, które posiadają funkcję napisów zamkniętych (zwykle oznaczonych "NZ" w opisach telewizyjnych). • Kanał podpisów Wybiera preferowany tryb napisów zamkniętych. Aby wyświetlić napisy, wybierz CC1, CC2, CC3 lub CC4 (CC1 wyświetla napisy w języku podstawowym dla Twojego regionu).
<p>Ustawienia LAN</p>	<ul style="list-style-type: none"> • Gotowość LAN Umożliwia projektorowi oferowanie funkcji sieciowej, gdy urządzenie znajduje się w stanie gotowości. Szczegółowe informacje na temat funkcji sieciowej można znaleźć w sekcji "Zdalne sterowanie projektorem". • PJLink certyfikacja, Zmień hasło PJLink Szczegóły znajdują się w sekcji "Korzystanie z funkcji hasła PJLink™". • Wykrywanie urządzenia AMX Umożliwia wykrycie projektora przez kontroler AMX. • DHCP, Adres IP projektora, Maska podsieci, Serwer DNS, Zastosuj Szczegóły znajdują się w sekcji "Konfigurowanie Ustawienia LAN".
<p>Resetuj wszystkie ustawienia</p>	<p>Przywraca wszystkie wartości ustawień fabrycznych.</p> <p> Pozostaną tylko następujące ustawienia: Język, Położenie projektora, Tryb dużej wysokości, Ustawienia zabezpieczeń, Ustawienia LAN.</p>

Menu INFORMACJE

Podmenu	Funkcje i ich opisy
Aktualny status systemu	
Źródło	Wyświetla obecne źródło sygnału.
Tryb obrazu	Wyświetla bieżący tryb obrazu w menu OBRAZ .
Format koloru	Wyświetla format systemu wejściowego.
Rozdzielczość	Wyświetla oryginalną rozdzielczość źródła sygnału.
Czas lampy	Wyświetla liczbę godzin, przez które lampa była używana.

 Niektóre informacje są dostępne tylko wtedy, gdy używane są określone źródła sygnału.

Struktura menu ekranowego

Menu ekranowe różnią się w zależności od wybranego typu sygnału wejściowego.

Menu główne	Podmenu	Opcje	
WYŚWIETLACZ	Kolor ekranu	Wył./Jasnożółty/Różowy/Jasnozielony/Niebieski/Tablica	
	Format obrazu	Automatyczny/Rzeczywiste/4:3/16:9/16:10	
	Korekcja trapezowa		
	Korekta narożnikowa		
	Położenie		
	Faza		
	Wielkość horyz.		
	Zoom cyfrowy		
	3D	Automatyczny/Frame Sequential/Frame Packing/Top-Bottom/Side-by-Side/Wył.	
	Synchronizacja 3D	Normalny/Odwrócony	
OBRAZ	Tryb obrazu	Prezentacja/Standardowy/sRGB/Film/Użytkownik 1/Użytkownik 2	
	Jasność		
	Kontrast		
	Kolor		
	Odcień		
	Ostrość		
	BrilliantColor™	Wł./Wył.	
	Temper. kolorów	Zimno/Normalny/Ciepło	
	Zarządzanie kolorami 3D	Wybierz kolor	R/G/B/C/M/Y
		Barwa	
		Nasylenie	
		Jasność	
ŹRÓDŁO	Szybkie autowyszukiwanie	Wł./Wył.	
	Licznik prezentacji	Ustawiony czas	1 ~ 240 minut
		Wyświetlanie czasu	Zawsze/1min/2min/3min/Nigdy
		Położenie	Lewy górny/Lewy dolny/Prawy górny/Prawy dolny
		Kierunek liczenia	Wstecz/W przód
		Przypominanie dźwiękiem	Wł./Wył.
		Wł./Wył.	
	KONFIG. SYSTEMU: Podstawowa	Język	English / Français / Deutsch / Italiano / Español / Русский / 繁體中文 / 简体中文 / 日本語 / 한국어 / Svenska / Türkçe / Čeština / Português / Polski / Magyar / Nederlands / Dansk
		Położenie projektora	Przód – stół/Tył – stół/Przód – sufit/Tył – sufit
		Automatyczne wyłączenie	Wył./5 min/10 min/15 min/20 min/25 min/30 min
Sterownik 12V		Wył./Wł.	
Timer wygaszenia		Wył./5 min/10 min/15 min/20 min/25 min/30 min	
Blokada klawiszy panelu		Wył./Wł.	
Licznik uśpienia		Wył./30 min/1 godz./2 godz./3 godz./4 godz./8 godz./12 godz.	
Ekran powitalny		Czarny/Niebieski/JVC	

Menu główne	Podmenu	Opcje	
KONFIG. SYSTEMU: Zaawansowana	Tryb dużej wysokości	Wł./Wył.	
	Ustawienia dźwięku	Wycisz	Wył./Wł.
		Głośność	
		Głośność mikrofonu	
	Menu ustawień	Menu czasu wyświetlania	5s/10s/15s/20s/25s/30s
		Położenie menu	Środek/Lewy górny/Prawy górny/Prawy dolny/Lewy dolny
	Ustawienia lampy	Tryb lampy	Normalny/Ekonomiczny
		Resetuj licznik lampy	Resetuj/Anuluj
		Czas lampy	
	Ustawienia zabezpieczeń	Zmień hasło	
		Blokada włączania	Wł./Wył.
	Napis zamknięty	Napis zamknięty	Wł./Wył.
		Kanał podpisów	CC1/CC2/CC3/CC4
	Ustawienia LAN	Gotowość LAN	Wył./Wł.
		PJLink certyfikacja	Wył./Wł.
		Zmień hasło PJLink	
		Wykrywanie urządzenia AMX	Wył./Wł.
		DHCP	Wł./Wył.
		Adres IP projektora	
		Maska podsieci	
		Domyślna bramka	
		Serwer DNS	
		Zastosuj	
		Resetuj wszystkie ustawienia	Resetuj/Anuluj
	INFORMACJE	Aktualny status systemu	Źródło
			Tryb obrazu
			Format koloru
Rozdzielczość			
Czas lampy			

Zdalne sterowanie projektorem

Dzięki odpowiedniemu połączeniu przewodowemu z siecią LAN i ustawieniom sterowania oraz pod warunkiem, że zarówno komputer, jak i projektor znajdują się w tej samej sieci lokalnej, można obsługiwać projektor za pomocą przeglądarki internetowej lub aplikacji PJLink™. Projektor obsługuje oprogramowanie Crestron® i technologię PJLink™.

Konfigurowanie Ustawienia LAN

Szczegółowe informacje na temat wyświetlania menu ekranowego można znaleźć w sekcji "[Korzystanie z menu ekranowego](#)".

W środowisku DHCP:

1. Upewnij się, że projektor i komputer są prawidłowo podłączone do tej samej sieci lokalnej.
2. Wybierz kolejno **KONFIG. SYSTEMU: Zaawansowana > Ustawienia LAN** i naciśnij **ENTER (Wprowadź)**.
3. Zostanie wyświetlony ekran **Ustawienia LAN**.
4. Naciśnij **▼**, aby wybrać **DHCP** i naciśnij **◀/▶**, aby wybrać **Wł.**
5. Naciśnij **▼**, aby wybrać **Zastosuj** i naciśnij **ENTER (Wprowadź)**.
6. Oczekaj około 15–20 sekund, a następnie przejdź ponownie do ekranu **Ustawienia LAN**.
7. Zostaną wyświetlone ustawienia **Adres IP projektora**, **Maska podsieci**, **Domyślna bramka** i **Serwer DNS**. Zanotuj adres IP wyświetlony w wierszu **Adres IP projektora**.

Jeśli adres IP projektora nadal nie jest wyświetlany, skontaktuj się z administratorem sieci.

Jeśli kable sieciowe nie są właściwie podłączone, ustawienia **Adres IP projektora**, **Maska podsieci**, **Domyślna bramka** i **Serwer DNS** będą wyświetlać wartość 0.0.0.0. Upewnij się, że kable sieciowe są właściwie podłączone i wykonaj ponownie powyższe procedury.

W środowisku innym niż DHCP:

1. Upewnij się, że projektor i komputer są prawidłowo podłączone do tej samej sieci lokalnej.
2. Wybierz kolejno **KONFIG. SYSTEMU: Zaawansowana > Ustawienia LAN** i naciśnij **ENTER (Wprowadź)**.
3. Zostanie wyświetlony ekran **Ustawienia LAN**.
4. Naciśnij **▼**, aby wybrać **DHCP** i naciśnij **◀/▶**, aby wybrać **Wył.**
5. Skontaktuj się z administratorem sieci w celu uzyskania informacji o ustawieniach **Adres IP projektora**, **Maska podsieci**, **Domyślna bramka** i **Serwer DNS**.
6. Naciśnij **▼**, aby wybrać element do zmodyfikowania, a następnie naciśnij **ENTER (Wprowadź)**.
7. Naciskaj przycisk **◀/▶**, aby przesuwać kursor, a następnie naciśnij **▲/▼**, aby wprowadzić wartość.
8. Aby zapisać ustawienie, naciśnij **ENTER (Wprowadź)**. Jeśli nie chcesz zapisać ustawienia, naciśnij **MENU**.
9. Naciśnij **▼**, aby wyróżnić **Zastosuj**, po czym naciśnij **ENTER (Wprowadź)**.

Jeśli kable sieciowe nie są właściwie podłączone, ustawienia **Adres IP projektora**, **Maska podsieci**, **Domyślna bramka** i **Serwer DNS** będą wyświetlać wartość 0.0.0.0. Upewnij się, że kable sieciowe są właściwie podłączone i wykonaj ponownie powyższe procedury.

Sterowanie projektorem za pomocą przeglądarki internetowej (e-Control™)

Po uzyskaniu prawidłowego adresu IP dla projektora i kiedy projektor znajduje się w stanie gotowości, możesz używać dowolnego komputera znajdującego się w tej samej sieci lokalnej do sterowania projektorem.

Do korzystania z tej funkcji jest wymagana instalacja programu Adobe Flash Player. Najnowszą wersję programu Adobe Flash Player należy pobrać ze strony internetowej firmy Adobe Systems Incorporated.

Zalecane systemy operacyjne: Windows XP, Windows 7, Windows 8.1, Mac OS X 10.4/10.5/10.6/10.7.

1. Wprowadź adres IP projektora w pasku adresu przeglądarki i naciśnij klawisz Enter na klawiaturze. (Przykład: <http://192.168.0.146/>).



Zalecane przeglądarki internetowe: Internet Explorer 11, Chrome 44.0 i starsze wersje.

2. Wyświetlona zostanie strona zdalnego sterowania w sieci. Ta strona umożliwi obsługę projektora tak samo, jak w przypadku używania pilota lub panelu sterowania projektora.

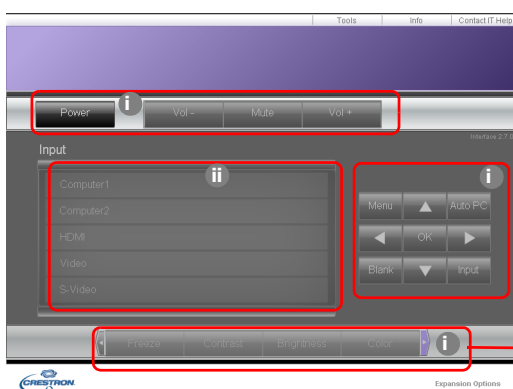

Naciśnij ◀/▶, aby wyświetlić więcej przycisków.

- i. Te przyciski działają tak samo, jak przyciski w menu ekranowych i na pilocie.
 - ii. Aby zmienić źródło wejścia, kliknij żądane źródło.
3. Strona narzędzi umożliwi zarządzanie projektorem, konfigurację ustawień sterowania sieci LAN i bezpieczny dostęp zdalnego sterowania projektorem.

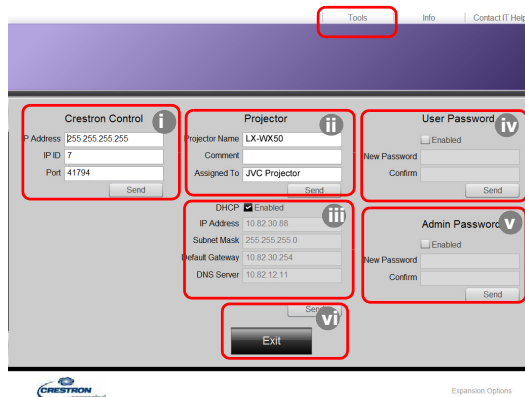

- i. Podczas korzystania z aplikacji Crestron Control System informacje dotyczące konfiguracji znajdziesz w podręczniku użytkownika tego programu.
 - ii. Możesz nazwać projektor i sprawdzać informacje o jego lokalizacji, a także osobie, która się nim zajmuje. Ta kolumna jest objęta limitem długości.
 - iii. Możesz zmienić ustawienia sieci LAN.
 - iv. Po wprowadzeniu ustawień dostęp do strony zdalnych operacji sieciowych zostaje zabezpieczony hasłem. Aby włączyć tę funkcję, zaznacz pole wyboru przy opcji „Włącz” i wpisz preferowane hasło w kolumnie Nowe hasło, a następnie potwierdź je, wpisując je ponownie w kolumnie Potwierdź. Aby wyłączyć ochronę hasłem, usuń zaznaczenie pola wyboru.
 - v. Po wprowadzeniu ustawień dostęp do strony narzędzi zostaje zabezpieczony hasłem. Zajrzyj do kroku iv, aby dowiedzieć się, jak korzystać z funkcji hasła.
 - vi. Naciśnij Exit (Wyjście), aby powrócić do strony zdalnego sterowania projektorem.
- Po dokonaniu ustawień naciśnij przycisk Send, a dane zostaną zapisane w projektorze. Po ustawieniu hasła obok przycisku Narzędzia pojawi się przycisk Wyloguj się. Zanotuj hasło przed lub bezpośrednio po jego wprowadzeniu, aby można było je odnaleźć w przypadku zapomnienia. Jeśli nie zanotujesz hasła i zapomnisz je, możesz je zresetować, wykonując poniższą procedurę.

- Otwórz ekran logowania się do aplikacji e-Control™ w przeglądarce.
- Naciśnij i przytrzymaj **MENU** i ► na projektorze przez 3 sekundy.
- Hasło zostanie zresetowane.

Oprogramowanie jest dostępne w języku angielskim.

Po włączeniu **DHCP** połączenie ze stroną WWW może zostać wstrzymane. W takiej sytuacji należy sprawdzić nowy adres IP projektora i wpisać go, aby ponownie ustanowić połączenie.

4. Strona Info wyświetla informacje dotyczące projektora oraz jego status.

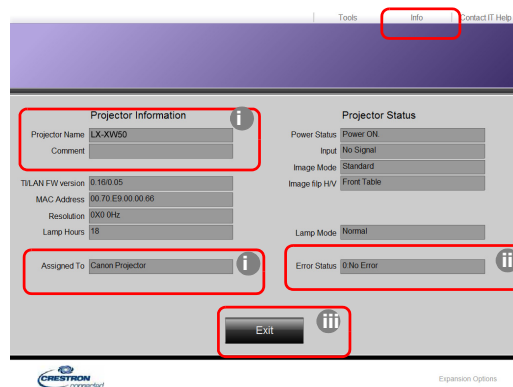

- i. Informacje wprowadzone na stronie Narzędzia będą tutaj dostępne, a jeśli korzystasz z aplikacji e-Control™ po raz pierwszy, kolumny będą puste.
- ii. Jeśli projektor pracuje w nienormalnych warunkach, zostaną wyświetlone poniższe informacje.

Stan błędu	Opis
0: No Error (Brak błędu)	Projektor pracuje w warunkach normalnych lub warunkach nieopisanych poniżej.
3: Lamp fail (Awaria lampy)	Lampa nie może się włączyć lub wyłącza się podczas pracy.
3: Over Temp (Przegrzanie)	Temperatura wewnątrz projektora jest zbyt wysoka lub nie można jej zmierzyć.

3: Fan Lock (Blokada wentylatora)	Nie można ustawić lub wykręć prędkości obrotowej wentylatora.
3: Over Lamp Usage time (Przekroczenie czasu użytkowania lampy)	Lampa pracuje nadal mimo wyświetlenia komunikatów ostrzegawczych.

- iii. Naciśnij Exit (Wyjście), aby powrócić do strony zdalnego sterowania projektorem.
5. Po naciśnięciu przycisku „Contact IT Help” (Kontakt z działem wsparcia IT), w prawym górnym rogu ekranu pojawi się okno HELP DESK. Użytkownik będzie mieć możliwość wysyłania komunikatów do oprogramowania RoomView™, które jest połączone z tą samą siecią lokalną.



Aby uzyskać więcej informacji, odwiedź stronę <http://www.crestron.com> i www.crestron.com/getroomview.

Sterowanie projektorem za pomocą technologii PJLink™

Ten projektor obsługuje standardową aplikację PJLink™ w zakresie sterowania urządzeniem. Za jej pomocą można także kontrolować i monitorować pracę projektora spośród projektorów innych producentów.

Informacje o funkcji PJLink™

- Do korzystania z funkcji PJLink™ jest wymagana instalacja oprogramowania PJLink™.
- Aby uzyskać specyfikacje PJLink™, należy odwiedzić stronę japońskiego stowarzyszenia Japan Business Machine and Information System Industries Association (JBMIA). (<http://pjlink.jbmia.or.jp/english>)
- Ten projektor jest w pełni zgodny ze specyfikacjami JBMIA PJLink™ Class 1. Obsługuje on wszystkie polecenia zdefiniowane w specyfikacji PJLink™ Class 1, a zgodność ta została potwierdzona specyfikacją PJLink™ w wersji 1.4.

Korzystanie z funkcji hasła PJLink™

Aby zapobiec nieautoryzowanemu dostępowi do projektora za pośrednictwem aplikacji PJLink™, w projektorze jest dostępna opcja konfiguracji hasła zabezpieczającego.

Szczegółowe informacje na temat wyświetlania menu ekranowego można znaleźć w sekcji "[Korzystanie z menu ekranowego](#)".

1. Wybierz kolejno **KONFIG. SYSTEMU: Zaawansowana > Ustawienia LAN** i naciśnij **ENTER (Wprowadź)**.
2. Zostanie wyświetlony ekran **Ustawienia LAN**.
3. Naciśnij **▼**, aby wybrać **PJLink certyfikacja** i naciśnij **◀/▶**, aby wybrać **Wi..** Hasło domyślne to „admin”.
4. Naciśnij **▼**, aby wybrać **Zmień hasło** i naciśnij **ENTER (Wprowadź)**.
5. Wprowadź aktualne hasło. Naciśnij **◀/▶**, aby wybrać cyfrę i naciśnij **▲/▼**, aby wybrać spośród znaków 0-9, A-Z, a-z lub symboli. Naciśnij **ENTER (Wprowadź)**, aby zatwierdzić wybór.

Jeśli zapomnisz hasła, użyj hasła „projectorcontroller”.

Obsługiwane polecenia PJLink™

Polecenie	Opis	Oznaczenie (Parametr)
POWR	Sterowanie zasilaniem	0 = Zasilanie wył. 1 = Zasilanie wł.
POWR?	Zapytanie o stan zasilania	0 = Gotowość 1 = Zasilanie wł. 2 = Schładzanie 3 = Rozgrzewanie
INPT	Przełączanie źródeł	11 = COMPUTER1 12 = COMPUTER2
INPT?	Zapytanie o przełączanie źródeł	21 = VIDEO 22 = S-VIDEO 31 = HDMI1 32 = HDMI2 33 = HDBaseT
AVMT	Sterowanie wyciszaniem	10 = PUSTE wyłączenie 11 = Włączenie funkcji BLANK
AVMT?	Zapytanie o stan wyciszenia	20 = Wyłączenie wyciszenia dźwięku 21 = Włączenie wyciszenia dźwięku 30 = Wyłączenie funkcji BLANK i wyciszenia dźwięku 31 = Włączenie funkcji BLANK i wyciszenia dźwięku
ERST?	Zapytanie o stan błędu	Pierwszy bajt: Błąd wentylatora, 0 lub 2 Drugi bajt: Błąd lampy, 0 lub 2 Trzeci bajt: Błąd temperatury, 0 lub 2 Czwarty bajt: Zawsze 0 Piąty bajt: Zawsze 0 Szósty bajt: Inne błędy 0 lub 2 * 0 lub 2 oznaczają: 0 = Brak wykrycia błędu, 2 = Błąd
LAMP?	Zapytanie o stan lampy	Pierwsza wartość (cyfry 1 do 4): Łączny czas pracy lampy (ten element wyświetla czas pracy lampy – w godzinach – obliczony w oparciu o tryb ekonomiczny pracy lampy). Druga wartość: 0 = Lampa wył., 1 = Lampa wł.
INST?	Zapytanie o dostępne wejścia	Zwracana jest następująca wartość. „11 12 21 22 31”
NAME?	Zapytanie o nazwę projektora	Rozkaz reaguje z nazwą projektora określoną na stronie narzędzi.
INF1?	Zapytanie o nazwę producenta	Wyświetlony komunikat „JVC”.
INF2?	Zapytanie o nazwę modelu	Wyświetlony komunikat „LX-WX50”.
INFO?	Zapytanie o inne informacje	Zwracana jest rozdzielczość DMD.
CLSS?	Zapytanie o informacje dotyczące klasy	Zwracana jest wartość „1”.

Konserwacja

Jak dbać o projektor

Czyszczenie obiektywu

Obiektyw należy czyścić zawsze, gdy pojawią się na nim drobiny kurzu i zabrudzenia.

Przed przystąpieniem do czyszczenia jakiegokolwiek części projektora należy go wyłączyć, stosując odpowiednią procedurę wyłączania (patrz "[Wylączenie projektora](#)"), odłączyć przewód zasilający i pozwalając urządzeniu całkowicie ostygnąć.

- Do usuwania zanieczyszczeń użyj sprężonego powietrza.
- Jeśli pojawi się brud lub smar, użyj papieru do obiektywów lub delikatnie przetrzyj obiektyw miękkim materiałem, zwilżonym środkiem do czyszczenia obiektywów.
- Nigdy nie używaj szorstkich materiałów, alkalicznych/kwasowych środków czyszczących, proszków do szorowania ani roztworów lotnych, takich jak alkohol, benzen, rozcieńczalnik lub środek owadobójczy. Użycie takich środków lub długotrwały kontakt z materiałami gumowymi lub winylowymi może spowodować uszkodzenie obudowy projektora.

 **Nie wolno dotykać obiektywu rękami ani przecierać go szorstkimi materiałami. Nawet ręcznik papierowy może spowodować uszkodzenie powłoki obiektywu. Należy zawsze stosować tylko odpowiednią szczotkę fotograficzną do obiektywów, ściereczkę oraz roztwór czyszczący. Nigdy nie czyść obiektywu jeżeli projektor jest włączony lub nadal gorący po użyciu.**

Czyszczenie obudowy projektora

Przed przystąpieniem do czyszczenia jakiegokolwiek części projektora należy go wyłączyć, stosując odpowiednią procedurę wyłączania (patrz "[Wylączenie projektora](#)"), odłączyć przewód zasilający i pozwalając urządzeniu całkowicie ostygnąć.

- W celu usunięcia zabrudzeń lub kurzu przetrzyj obudowę miękkim, suchym materiałem bez kłaczek.
- W celu usunięcia opornych zabrudzeń lub plam, zwilż miękki materiał wodą i detergentem o neutralnym pH. Następnie przetrzyj obudowę.

 **Nie używaj wosku, alkoholu, benzenu, rozpuszczalnika lub innych detergentów chemicznych. Mogą one uszkodzić obudowę.**

Przechowywanie projektora

Jeśli projektor ma być przechowywany przez dłuższy czas:

- Dopilnuj, by temperatura i wilgotność w miejscu przechowywania mieściły się w zakresie zalecanym dla projektora. Zapoznaj się z sekcją "[Dane techniczne](#)" albo zapytaj sprzedawcę o zakres.
- Schowaj stopkę regulatora.
- Wyjmij baterie z pilota.
- Zapakuj projektor do oryginalnego lub podobnego opakowania.

Transport projektora

Zalecane jest transportowanie projektora w oryginalnym lub podobnym opakowaniu.

Informacje dotyczące lampy

Informacje dotyczące czasu użytkowania lampy

Gdy projektor działa, czas (w godzinach) użytkowania lampy jest automatycznie obliczany przez wbudowany zegar.

Całkowita liczba godzin użytkowania lampy (odpowiednik) = (liczba godzin pracy w trybie **Normalny**) + 4/5 x (godzin pracy w trybie **Ekonomiczny**)

Aby uzyskać informacje o czasie użytkowania lampy:

1. Naciśnij **MENU**.
2. Za pomocą przycisków strzałek (◀/▶/▲/▼) wybierz kolejno **INFORMACJE** lub **KONFIG. SYSTEMU: Zaawansowana > Ustawienia lampy > Czas lampy**.
3. Zostanie wyświetlona informacja **Czas lampy**.
4. Naciśnij **MENU**, aby wyjść.

Przedłużanie trwałości lampy

Lampa jest materiałem eksploatacyjnym. Aby przedłużyć okres użytkowania lampy, można przeprowadzić następujące regulacje za pomocą menu ekranowego.

Szczegółowe informacje na temat wyświetlania menu ekranowego można znaleźć w sekcji "[Korzystanie z menu ekranowego](#)".

Konfiguracja Tryb lampy

Ustawienie projektora w trybie **Ekonomiczny** wydłuża żywotność lampy.

1. Wybierz kolejno **KONFIG. SYSTEMU: Zaawansowana > Ustawienia lampy > Tryb lampy**.
2. Naciśnij ◀/▶, aby przejść do żądanego trybu, a następnie naciśnij **ENTER (Wprowadź)**.
3. Po zakończeniu naciśnij **MENU**, aby zapisać zmiany i zamknąć okno.

Konfiguracja Automatyczne wyłączenie

Ta funkcja umożliwia automatyczne wyłączenie projektora, gdy przez określony czas nie wykrywa on żadnego sygnału wejściowego.

1. Wybierz kolejno **KONFIG. SYSTEMU: Podstawowa > Automatyczne wyłączenie**.
2. Naciśnij ◀/▶, aby wybrać okres czasowy. Jeżeli predefiniowane długości czasu nie są odpowiednie dla Twojej prezentacji, wybierz **Wył.**, a projektor nie będzie się automatycznie wyłączał w danym okresie czasowym.
3. Po zakończeniu naciśnij **MENU**, aby zapisać zmiany i zamknąć okno.

Czas wymiany lampy

Gdy kontrolka lampy zapali się na czerwono lub na ekranie pojawi się ostrzeżenie przypominające, że należy wymienić lampę, zamontuj nową lampę lub skontaktuj się ze sprzedawcą. Stara lampa może powodować nieprawidłowe działanie projektora, a w niektórych przypadkach może nawet wybuchnąć.

Kontrolka lampy (LAMP) i kontrolka ostrzegawcza temperatury (TEMP) zaświecą się, gdy lampa nadmiernie się rozgrzeje. Wyłącz zasilanie i odczekaj 45 minut na ostygnięcie projektora. Jeśli po włączeniu zasilania kontrolki LAMP i TEMP nadal się świecą, skontaktuj się ze sprzedawcą. Szczegóły znajdują się w sekcji "Kontrolki".

Poniższe komunikaty ostrzegawcze przypominają o konieczności wymiany lampy.

 Ilustracje przedstawione poniżej mają charakter referencyjny i mogą różnić się od faktycznego wyglądu urządzenia.

Stan	Komunikat
<p>Lampa działała przez 1500 godzin. Zainstaluj nową lampę w celu zapewnienia optymalnej pracy urządzenia. Jeśli projektor zwykle działa w trybie Ekonomiczny (patrz sekcja "Informacje dotyczące czasu użytkowania lampy"), można dalej używać projektora do momentu pojawienia się ostrzeżenia o 2950 godzinach używania lampy.</p>	<div style="border: 1px solid gray; padding: 5px;"> <p style="text-align: center; background-color: #d3d3d3; margin: 0;">Uwaga</p> <p style="text-align: center; margin: 5px 0;">Zamów nową lampę Lampa>1500 godz.</p> <p style="text-align: center; background-color: #00b050; color: white; border-radius: 10px; margin: 0;">OK</p> </div>
<p>Lampa działała przez 1950 godzin. Należy zamontować nową lampę, aby uniknąć niedogodności, gdy czas eksploatacji lampy projektora nagle dobiegnie końca.</p>	<div style="border: 1px solid gray; padding: 5px;"> <p style="text-align: center; background-color: #d3d3d3; margin: 0;">Uwaga</p> <p style="text-align: center; margin: 5px 0;">Lampa wkrótce do wymiany Lampa>1950 godz.</p> <p style="text-align: center; background-color: #00b050; color: white; border-radius: 10px; margin: 0;">OK</p> </div>
<p>Lampa działała przez 2000 godzin.</p> <p>Zaleca się wymianę lampy po osiągnięciu przez nią tej liczby godzin pracy.</p> <p> Lampa jest materiałem eksploatacyjnym. Jasność lampy spada z czasem użytkowania. Jest to normalne zjawisko. Można wymieniać lampę od razu po zauważeniu, że poziom jasności znacznie spadł. Jeśli lampy nie wymieniono wcześniej, należy to uczynić po 2000 godzin jej użytkowania.</p>	<div style="border: 1px solid gray; padding: 5px;"> <p style="text-align: center; background-color: #d3d3d3; margin: 0;">Uwaga</p> <p style="text-align: center; margin: 5px 0;">Lampa do wymiany Lampa>2000 godz.</p> <p style="text-align: center; background-color: #00b050; color: white; border-radius: 10px; margin: 0;">OK</p> </div>
<p>Lampa MUSI zostać wymieniona, zanim będzie można dalej eksploatować projektor.</p>	<div style="border: 1px solid gray; padding: 5px;"> <p style="text-align: center; background-color: #d3d3d3; margin: 0;">OSTRZEŻENIE</p> <p style="text-align: center; margin: 5px 0;">Przekr. czas użytkowania lampy Wymień lampę (patrz podręcznik) Następnie wyzeruj czas pracy lampy</p> <p style="text-align: center; background-color: #00b050; color: white; border-radius: 10px; margin: 0;">OK</p> </div>

Wymiana lampy

- ⚠ Aby zmniejszyć ryzyko porażenia prądem, przed wymianą lampy zawsze wyłączaj projektor i odłączaj kabel zasilający.
- Aby zmniejszyć ryzyko poważnych oparzeń, pozwól projektorowi ostygnąć przez przynajmniej 45 minut przed wymianą lampy.
- Aby zmniejszyć ryzyko poranienia palców i uszkodzenia wewnętrznych części, zachowaj szczególną ostrożność w przypadku konieczności usuwania potłuczonego, ostrego szkła lampy.
- Aby zmniejszyć ryzyko obrażeń palców i/lub pogorszenia jakości obrazu poprzez dotknięcie soczewki, nie dotykaj pustej oprawy lampy po jej wyjęciu.
- Ta lampa zawiera rtęć. Zapoznaj się z lokalnymi przepisami dotyczącymi szkodliwych odpadów w celu prawidłowej utylizacji lampy.
- Aby zapewnić optymalną wydajność projektora, zaleca się zakup odpowiedniej zapasowej lampy do projektora.
- W przypadku obsługi pękniętych lamp należy zapewnić odpowiednią wentylację pomieszczenia. Zalecamy użycie maski przeciwgazowej, okularów ochronnych, gogli lub osłony na twarz oraz odzieży ochronnej, w tym m.in. rękawic.

- Wyłącz projektor i odłącz go od gniazda sieciowego. Jeśli lampa jest gorąca, w celu uniknięcia poparzeń odczekaj około 45 minut, aż do jej ostygnięcia.
- Odkręcaj śruby mocujące pokrywę lampy na górze projektora, aż pokrywa lampy poluzuje się.
- Otwórz pokrywę lampy.

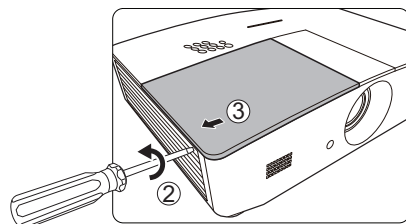

- Zdejmij pokrywę lampy z projektora.
- Należy potwierdzić pozycję folii ochronnej lampy, aby móc później założyć nową folię dokładnie w tym samym miejscu, a następnie zdjąć folię ochronną lampy.

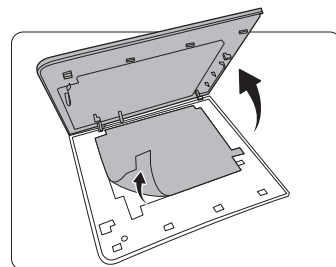

- ⚠ **Nie włączaj zasilania przy zdjętej osłonie lampy.**
- Nie należy wsuwać palców między lampę a projektor, ponieważ można się pokaleczyć o ostre krawędzie projektora.**

- Poluzuj śrubę mocującą lampę.
- Podnieś uchwyt do pozycji pionowej.

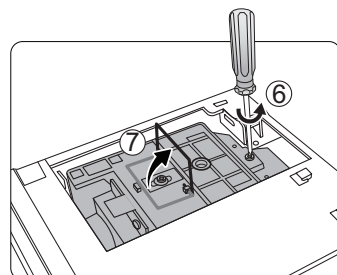

8. Za pomocą uchwytu powoli wyciągnij lampę z projektora.



- **Zbyt szybkie wyciągnięcie może spowodować pęknięcie lampy i rozsypanie się szkła we wnętrzu projektora.**
- **Nie umieszczaj lampy w miejscach narażonych na zachlapanie wodą, w zasięgu dostępnym dla dzieci lub w pobliżu palnych materiałów.**
- **Nie wkładaj rąk do wnętrza projektora po wyjęciu z niego lampy. Jeśli dotkniesz optycznych elementów we wnętrzu, może to spowodować nierówność kolorów i zniekształcenie wyświetlanych obrazów.**

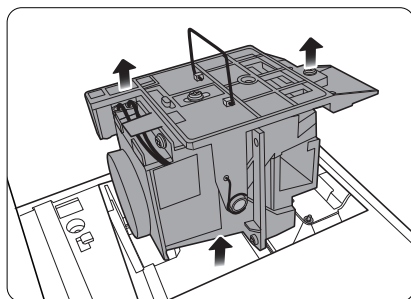

9. Włóż nową lampę w sposób przedstawiony na ilustracji.

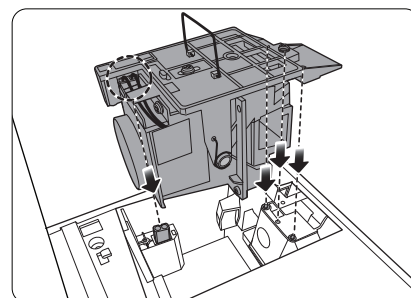

10. Dokręć śrubę, którą przykręcana jest lampa.

11. Upewnij się, że uchwyt jest całkowicie płasko złożony i zablokowany.



- **Luźne śruby mogą powodować słabe połączenie i w rezultacie wadliwe działanie urządzenia.**
- **Nie dokręcaj śruby zbyt mocno.**

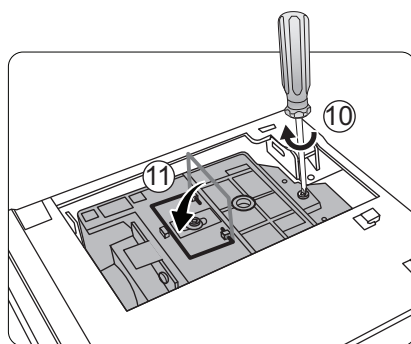

12. Wymień folię ochronną.

13. Ponownie załóż pokrywę lampy z projektora.

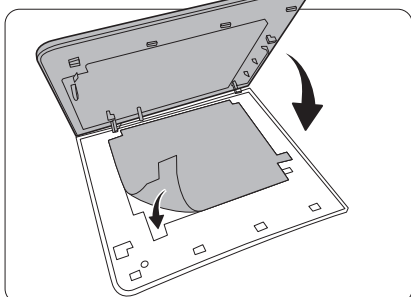

14. Dokręć śruby mocujące pokrywę lampy.



- **Luźne śruby mogą powodować słabe połączenie i w rezultacie wadliwe działanie urządzenia.**
- **Nie dokręcaj śruby zbyt mocno.**

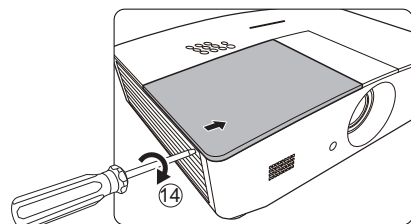

15. Podłącz zasilanie i ponownie uruchom projektor.

16. Po wyświetleniu logo startowego zresetuj licznik lampy za pośrednictwem menu ekranowego.



Jeśli lampa nie jest nowa lub wymieniona, nie zeruj licznika, ponieważ może to spowodować jej uszkodzenie.

Pojawia się komunikat „**Resetowanie zakończone**”, informujący o tym, że czas lampy został zresetowany do „0”.

Kontrolki

Status projektora wskazywany jest przez trzy kontrolki. Poniżej znajdują się informacje na temat kontroltek. Jeżeli projektor nie działa prawidłowo, wyłącz go i skontaktuj się ze sprzedawcą.

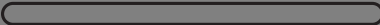
Jasne			Stan i opis
POWER	TEMP	LAMP	
			
Stany zasilania			
Pomarańczowa	Wył.	Wył.	Stan gotowości
Zielona Miga	Wył.	Wył.	Uruchamianie
Zielona	Wył.	Wył.	Normalna praca
Pomarańczowa Miga	Wył.	Wył.	Normalne chłodzenie podczas wyłączenia
Czerwona Miga	Wył.	Wył.	Pobieranie
Zielona	Wył.	Czerwona	Nieudane uruchomienie CW
Czerwona	Wył.	Wył.	Nieudane zresetowanie przelicznika
Zielona	Wył.	Wył.	Wypalanie włączone
Zielona	Zielona	Zielona	Wypalanie wyłączone
Stany lampy			
Wył.	Wył.	Czerwona	Błąd lampy podczas normalnej pracy
Wył.	Wył.	Czerwona Miga	Lampa nie świeci
Stany temperatury			
Czerwona	Czerwona	Wył.	Błąd wentylatora 1 (rzeczywista prędkość wentylatora wykracza o 25% poza żądaną prędkość)
Czerwona	Czerwona Miga	Wył.	Błąd wentylatora 2 (rzeczywista prędkość wentylatora wykracza o 25% poza żądaną prędkość)
Czerwona	Zielona	Wył.	Błąd wentylatora 3 (rzeczywista prędkość wentylatora wykracza o 25% poza żądaną prędkość)
Czerwona	Zielona Miga	Wył.	Błąd wentylatora 4 (rzeczywista prędkość wentylatora wykracza o 25% poza żądaną prędkość)
Czerwona Miga	Czerwona	Wył.	Błąd wentylatora 5 (rzeczywista prędkość wentylatora wykracza o 25% poza żądaną prędkość)
Czerwona Miga	Czerwona Miga	Wył.	Błąd wentylatora 6 (rzeczywista prędkość wentylatora wykracza o 25% poza żądaną prędkość)
Zielona	Czerwona	Wył.	Błąd temperatury 1 (temperatura poza ograniczeniem)

Rozwiązywanie problemów

Problem	Przyczyna	Rozwiązanie
Projektor się nie włącza.	Przewód zasilający nie dostarcza prądu.	Podłącz jeden koniec kabla zasilania do wejścia zasilania z tyłu projektora, a drugi koniec kabla zasilania podłącz do gniazdka zasilania. Jeśli gniazdko ma włącznik, upewnij się, że jest włączony.
	Próba ponownego włączenia projektora w czasie procesu ochładzania.	Czekaj, aż proces ochładzania dobiegnie końca.
	Obudowa lampy nie jest poprawnie zamontowana.	Zamontuj pokrywę poprawnie.
Brak obrazu.	Źródło wideo nie jest włączone lub podłączone poprawnie.	Włącz źródło sygnału wideo i upewnij się, czy przewody zostały podłączone prawidłowo.
	Projektor nie jest prawidłowo podłączony do urządzenia źródłowego.	Sprawdź połączenia.
	Sygnał wejściowy został nieprawidłowo wybrany.	Wybierz poprawne źródło przyciskiem SOURCE (ŹRÓDŁO) na projektorze lub pilocie.
Obraz jest niestabilny.	Kable łączące nie są poprawnie podłączone do projektora lub do źródła sygnału.	Podłącz kable poprawnie do odpowiednich złącz.
Obraz jest rozmyty.	Ostrość obiektywu projekcyjnego nie została prawidłowo ustawiona.	Wyreguluj ostrość za pomocą pierścienia ostrości.
	Projektor jest ustawiony nieprawidłowo względem ekranu.	Zmień kąt ustawienia projektora względem ekranu i wysokość ustawienia projektora (w razie konieczności).
	Oslona obiektywu jest nadal zamknięta. (jeśli jest dostępna)	Zdejmij osłonę obiektywu. (jeśli jest dostępna)
Pilot nie działa poprawnie.	Wyczerpana bateria.	Wymień obie baterie na nowe.
	Między pilotem i projektorem znajduje się jakaś przeszkoda.	Usuń przeszkodę.
	Projektor znajduje się za daleko.	Stań w odległości do 8 metrów (26,2 stopy) od projektora.
Materiał 3D nie jest wyświetlany prawidłowo	Wyczerpała się bateria w okularach 3D.	Naładuj baterię w okularach 3D.
	Ustawienia w menu 3D są nieprawidłowe.	Popraw ustawienia w menu 3D .
	Płyta Blu-ray nie zawiera materiałów w formacie 3D.	Użyj płyty Blu-ray Disc 3D i spróbuj ponownie.
	Sygnał wejściowy został nieprawidłowo wybrany.	Wybierz poprawne źródło przyciskiem SOURCE (ŹRÓDŁO) na projektorze lub pilocie.

Dane techniczne

Dane techniczne projektora

 Wszystkie specyfikacje mogą ulec zmianie bez powiadomienia.

Parametry optyczne

Rozdzielczość

1280 (H) x 800 (V)

System wyświetlacza

System pojedynczego chipa DLP™.

Obiektyw

F = 2,45 do 3,07, f = 15,75 do 25,1 mm

Lampa

Lampa 370 W

Parametry elektryczne

Zasilanie

Prąd zmienny 100–240 V, 6 A, 50-60 Hz
(automatycznie)

Zużycie energii

594 W (maks.); < 0,5 W (gotowość);
< 3 W (w sieciowym trybie gotowości)

Wyjścia

Głośnik

(Stereo) 10 W x 2

Wyjście sygnału audio

Złącze PC audio x 1

12 V, prąd stały (maks. 0,5 A) x 1

Element sterowania

Port szeregowy RS-232

9 styków x 1

Odbiornik podczerwieni x 2

Sterowanie LAN

RJ45 x 1

Wejścia

Wejście komputerowe

Wejście RGB

D-Sub 15-stykowe (żeńskie) x 1

Wejście sygnału wideo

S-VIDEO

Port Mini DIN 4-stykowy x 1

WIDEO

Gniazdo RCA x 1

Wejście sygnału SD/HDTV

Analogowe komponentowe złącze RCA x 3
(przez wejście RGB)

Cyfrowe - HDMI x 2

Wejście sygnału audio

Wejście audio

Gniazdo audio RCA (L/P) x 2

Złącze PC audio x 1

Port USB (Type-A x 1, Mini-B x 1)

Wymagania środowiskowe

Temperatura pracy

0°C–40°C na poziomie morza

Względna wilgotność pracy

10–90% (bez kondensacji)

Wysokość pracy

0–1499 m przy 0°C–35°C

1500–3000 m przy 0°C–30°C

(z włączoną funkcją Tryb dużej wysokości)

Parametry mechaniczne

Ciężar

4,9 kg

Wymiary

414,8 mm x 275,9 mm x 116 mm (szer. x gł. x wys.)

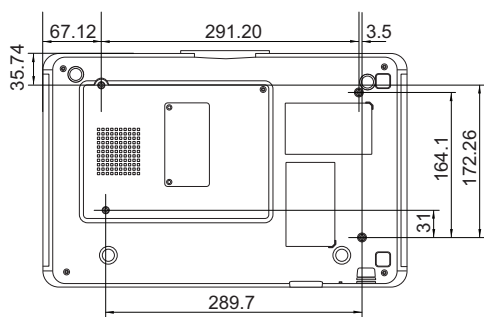
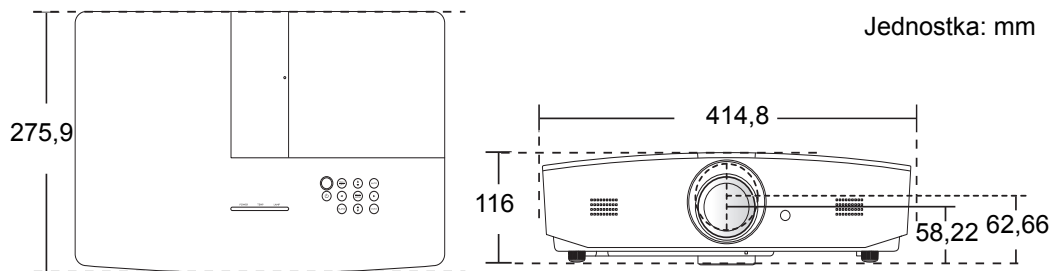

Śruby do montażu pod sufitem: M5
(Dł. maks. = 25 mm; dł. min. = 20 mm)

Tabela czasów

Obsługiwane czasy dla wejścia komputerowego

Format	Rozdzielczość	Odświeżanie (Hz)	Częstotliwość pozioma (kHz)	Częstotliwość pikseli (MHz)
720 x 400	720 x 400_70	70,087	31,469	28,3221
640 x 480	VGA_60*	59,940	31,469	25,175
	VGA_72	72,809	37,861	31,500
	VGA_75	75,000	37,500	31,500
	VGA_85	85,008	43,269	36,000
800 x 600	SVGA_60*	60,317	37,879	40,000
	SVGA_72	72,188	48,077	50,000
	SVGA_75	75,000	46,875	49,500
	SVGA_85	85,061	53,674	56,250
	SVGA_120** (Redukcja maskowania)	119,854	77,425	83,000
1024 x 768	XGA_60*	60,004	48,363	65,000
	XGA_70	70,069	56,476	75,000
	XGA_75	75,029	60,023	78,750
	XGA_85	84,997	68,667	94,500
	XGA_120** (Redukcja maskowania)	119,989	97,551	115,500
1152 x 864	1152 x 864_75	75,00	67,500	108,000
1280 x 720	1280 x 720_60*	60	45,000	74,250
1280 x 768	1280 x 768_60*	59,870	47,776	79,5
1280 x 800	WXGA_60*	59,810	49,702	83,500
	WXGA_75	74,934	62,795	106,500
	WXGA_85	84,880	71,554	122,500
	WXGA_120** (Redukcja maskowania)	119,909	101,563	146,25
1280 x 1024	SXGA_60***	60,020	63,981	108,000
	SXGA_75	75,025	79,976	135,000
	SXGA_85	85,024	91,146	157,500

1280 x 960	1280 x 960_60***	60,000	60,000	108
	1280 x 960_85	85,002	85,938	148,500
1360 x 768	1360 x 768_60***	60,015	47,712	85,500
1440 x 900	WXGA+_60***	59,887	55,935	106,500
1400 x 1050	SXGA+_60***	59,978	65,317	121,750
1600 x 1200	UXGA***	60,000	75,000	162,000
1680 x 1050	1680 x 1050_60***	59,954	65,290	146,250
640 x 480 przy 67 Hz	MAC13	66,667	35,000	30,240
832 x 624 przy 75Hz	MAC16	74,546	49,722	57,280
1024 x 768 przy 75Hz	MAC19	74,93	60,241	80,000
1152 x 870 przy 75Hz	MAC21	75,06	68,68	100,00
1920 x 1080 przy 60Hz	1920 x 1080_60 (Redukcja maskowania)	60	67,5	148,5
1920 x 1200 przy 60Hz	1920 x 1200_60 (Redukcja maskowania)	59,95	74,038	154

 *Obsługiwane taktowanie sygnału 3D w formatach, Top-Bottom lub Side-by-Side.

**Obsługiwane taktowanie sygnału 3D w formacie Frame Sequential.

***Obsługiwane taktowanie sygnału 3D w formacie Top-Bottom lub Side-by-Side.

 Wartości synchronizacji przedstawione powyżej mogą nie być obsługiwane w zależności od pliku EDID i karty graficznej VGA. Istnieje możliwość, że niektóre synchronizacje nie będą mogły zostać wybrane.

Obsługiwane częstotliwości dla wejścia HDMI (HDCP)

Format	Rozdzielczość	Częstotliwość pionowa (Hz)	Częstotliwość pozioma (kHz)	Częstotliwość pikseli (MHz)
640 x 480	VGA_60*	59,940	31,469	25,175
	VGA_72	72,809	37,861	31,500
	VGA_75	75,000	37,500	31,500
	VGA_85	85,008	43,269	36,000
720 x 400	720 x 400_70	70,087	31,469	28,3221
800 x 600	SVGA_60*	60,317	37,879	40,000
	SVGA_72	72,188	48,077	50,000
	SVGA_75	75,000	46,875	49,500
	SVGA_85	85,061	53,674	56,250
	SVGA_120** (Redukcja maskowania)	119,854	77,425	83,000
1024 x 768	XGA_60*	60,004	48,363	65,000
	XGA_70	70,069	56,476	75,000
	XGA_75	75,029	60,023	78,750
	XGA_85	84,997	68,667	94,500
	XGA_120** (Redukcja maskowania)	119,989	97,551	115,500
1152 x 864	1152 x 864_75	75,00	67,500	108,000
1280 x 720	1280 x 720_60*	60	45,000	74,250
1280 x 768	1280 x 768_60*	59,870	47,776	79,5
1280 x 800	WXGA_60*	59,810	49,702	83,500
	WXGA_75	74,934	62,795	106,500
	WXGA_85	84,880	71,554	122,500
	WXGA_120** (Redukcja maskowania)	119,909	101,563	146,25
1280 x 1024	SXGA_60***	60,020	63,981	108,000
	SXGA_75	75,025	79,976	135,000
	SXGA_85	85,024	91,146	157,500
1280 x 960	1280 x 960_60***	60,000	60,000	108
	1280 x 960_85	85,002	85,938	148,500

1360 x 768	1360 x 768_60***	60,015	47,712	85,500
1440 x 900	WXGA+_60***	59,887	55,935	106,500
1400 x 1050	SXGA+_60***	59,978	65,317	121,750
1600 x 1200	UXGA****	60,000	75,000	162,000
1680 x 1050	1680 x 1050_60***	59,954	65,290	146,250
640 x 480 przy 67 Hz	MAC13	66,667	35,000	30,240
832 x 624 przy 75Hz	MAC16	74,546	49,722	57,280
1024 x 768 przy 75Hz	MAC19	75,020	60,241	80,000
1152 x 870 przy 75Hz	MAC21	75,06	68,68	100,00
1920 x 1080 przy 60Hz	1920 x 1080_60 (Redukcja maskowania)	60	67,5	148,5
1920 x 1200 przy 60Hz	1920 x 1200_60 (Redukcja maskowania)	59,95	74,038	154

 *Obsługiwane taktowanie sygnału 3D w formatach, Top-Bottom lub Side-by-Side.

**Obsługiwane taktowanie sygnału 3D w formacie Frame Sequential.

***Obsługiwane taktowanie sygnału 3D w formacie Top-Bottom lub Side-by-Side.

****Obsługiwane taktowanie sygnału 3D w formacie Top-Bottom.

 Wartości synchronizacji przedstawione powyżej mogą nie być obsługiwane w zależności od pliku EDID i karty graficznej VGA. Istnieje możliwość, że niektóre synchronizacje nie będą mogły zostać wybrane.

Taktowanie sygnału	Rozdzielczość	Częstotliwość pionowa (Hz)	Częstotliwość pozioma (kHz)	Częstotliwość pikseli (MHz)
480i*	720 x 480	59,94	15,73	27
480p	720 x 480	59,94	31,47	27
576i	720 x 576	50	15,63	27
576p	720 x 576	50	31,25	27
720/50p**	1280 x 720	50	37,5	74,25
720/60p**	1280 x 720	60	45,00	74,25
1080/24P**	1920 x 1080	24	27	74,25
1080/25P	1920 x 1080	25	28,13	74,25
1080/30P	1920 x 1080	30	33,75	74,25
1080/50i***	1920 x 1080	50	28,13	74,25
1080/60i***	1920 x 1080	60	33,75	74,25
1080/50P	1920 x 1080	50	56,25	148,5
1080/60P	1920 x 1080	60	67,5	148,5

 *Obsługiwane taktowanie sygnału 3D w formacie Frame Sequential.

**Obsługiwane taktowanie sygnału 3D w formacie Frame Sequential lub Top-Bottom.

***Obsługiwane taktowanie sygnału 3D w formacie Side-by-Side.

Obsługiwane czasy dla wejścia komponentowego-YPbPr

Format	Rozdzielczość	Częstotliwość pionowa (Hz)	Częstotliwość pozioma (kHz)	Częstotliwość pikseli (MHz)
480i	720 x 480	59,94	15,73	13,5
480p	720 x 480	59,94	31,47	27
576i	720 x 576	50	15,63	13,5
576p	720 x 576	50	31,25	27
720/50p	1280 x 720	50	37,5	74,25
720/60p	1280 x 720	60	45,00	74,25
1080/50i	1920 x 1080	50	28,13	74,25
1080/60i	1920 x 1080	60	33,75	74,25
1080/24P	1920 x 1080	24	27	74,25
1080/25P	1920 x 1080	25	28,13	74,25
1080/30P	1920 x 1080	30	33,75	74,25
1080/50P	1920 x 1080	50	56,25	148,5
1080/60P	1920 x 1080	60	67,5	148,5

Obsługiwane częstotliwości dla wejścia S-Video/Video

Format	Częstotliwość pionowa (Hz)	Częstotliwość pozioma (kHz)	Częstotliwość pikseli (MHz)
NTSC	60	15,73	3,58
PAL	50	15,63	4,43
SECAM	50	15,63	4,25/4,41
PAL-M	60	15,73	3,58
PAL-N	50	15,63	3,58
PAL-60	60	15,73	4,43
NTSC4.43	60	15,73	4,43

Gwarancja i informacje dotyczące prawa autorskiego

Gwarancja

Gwarancja JVC na ten produkt obejmuje wszelkie defekty materiałowe i konstrukcyjne zaistniałe w normalnych warunkach użytkowania i składowania.

Podstawą zgłaszania wszelkich roszczeń gwarancyjnych jest poświadczenie daty sprzedaży. Jeśli w okresie gwarancyjnym wykryta zostanie usterka tego produktu, jedynym zobowiązaniem i działaniem naprawczym ze strony JVC jest wymiana uszkodzonych części (wliczając robociznę). Aby uzyskać świadczenia gwarancyjne, o defektach produktu natychmiast powiadom swojego sprzedawcę.

Ważne: Powyższa gwarancja zostanie unieważniona, jeśli nabywca będzie korzystał z produktu niezgodnie z pisemnymi instrukcjami firmy JVC, zwłaszcza wilgotność i wysokość muszą spełniać wymagania środowiskowe wymienione w podręczniku użytkownika, należy również unikać korzystania z projektora w zakurzonej otoczeniu. Gwarancja daje użytkownikowi określone prawa. W zależności od kraju użytkownik może także posiadać inne prawa.

Prawa autorskie

Copyright © 2015. Wszystkie prawa zastrzeżone. Żadna część niniejszej publikacji nie może być reprodukowana, przekazywana, przepisywana, zapisywana w systemie pamięci lub tłumaczona na jakikolwiek język lub język programowania, żadnymi środkami, elektronicznymi, mechanicznymi, magnetycznymi, optycznymi, chemicznymi, manualnymi lub innymi bez uprzedniej pisemnej zgody firmy JVC.

Wszystkie znaki towarowe oraz zarejestrowane znaki handlowe są własnością poszczególnych firm.

Zastrzeżenia

Firma JVC nie podejmuje zobowiązań prawnych i nie udziela gwarancji, wyrażonych lub domniemanych, odnośnie zawartości niniejszego dokumentu, a w szczególności unieważnia wszelkie gwarancje, tytuły sprzedaży, czy fakt spełniania wymagań dla określonych zastosowań. Ponadto firma JVC zastrzega sobie prawo do przeprowadzania aktualizacji niniejszej publikacji i wprowadzania od czasu do czasu zmian zawartości niniejszej publikacji, bez wymogu informowania kogokolwiek o takich aktualizacjach lub zmianach.