

# JVC

**KW-V230BT**  
**KW-V230BTM**  
**KW-V330BT**

**KW-V330BTM**  
**KW-V430BT**  
**KW-V430BTM**

**KW-V630BT**  
**KW-V630BTM**

---

附 DVD 收放機顯示器/LCD DVD 收音組合機  
**使用說明書**

JVCKENWOOD Corporation

本使用說明書用於說明下列機型。根據國家和銷售區域，可獲得的機型和特性（功能）可能不同。

- 區域 2 (DVD 區碼 2 地區)
- 區域 3 (DVD 區碼 3 地區)
- 區域 4 (DVD 區碼 4 地區)



**Bluetooth®**

**DIVX**



**HDMI™**  
HIGH-DEFINITION MULTIMEDIA INTERFACE

**MHL™**



**PANDORA®**

**DOLBY AUDIO™**

# 目錄

使用之前.....	2
如何重置本機.....	3
初始設定.....	4
初始設定.....	4
時鐘設定.....	4
基本操作.....	5
裝置名稱和功能.....	5
一般操作.....	6
一般畫面操作.....	8
選擇播放源.....	10
使用彈出式快捷選單.....	12
碟片.....	13
USB.....	18
Android.....	20
iPod/iPhone.....	22
應用程式.....	26
Pandora®.....	28
Spotify.....	30
調諧器.....	33
其他外接裝置.....	38
使用後視攝影機.....	38
使用外接音頻/視訊播放機—AV-IN.....	40

使用智能手機—HDMI.....	41
觀看電視.....	41
使用外接導航裝置.....	42
藍牙.....	43
設定.....	52
使用 iPod touch/iPhone/Android 應用程式的設定.....	52
聲訊調整.....	53
視訊播放的調整.....	56
更改顯示樣式.....	57
自訂主畫面.....	59
自訂系統設定.....	60
設定選單項目.....	62
遙控器.....	65
連接/安裝.....	68
參考.....	75
保養.....	75
更多訊息.....	75
錯誤訊息列表.....	79
故障排除.....	80
規格.....	82

# 使用之前

## 重要

為確保正常使用，使用本產品前請仔細閱讀本手冊。特別重要的是閱讀並遵守本手冊中的警告和注意事項。請將本手冊存放在安全並易拿取的地方，以備日後參考。

## ⚠ 警告：（防止意外事故和損壞）

- 切勿在下列位置安裝本機或纏繞電纜；
  - 可能會妨礙方向盤和變速排檔桿的操作。
  - 可能會妨礙操作安全裝置，如安全氣袋等。
  - 可能會妨礙視野。
- 切勿在駕駛過程中操作本機。  
在駕駛過程中若需要操作本機，切記要密切注意前方。
- 駕駛員在駕駛過程中切勿觀看顯示器。

## 本手冊的閱讀方法：

- 主要使用 KW-V230BT 區域 3 的圖例進行說明。本手冊中作為示例的顯示窗和面板是用於提供清晰的操作說明。因此，它們可能與實際的顯示窗或面板有所不同。
- 本使用手冊主要對使用顯示器面板和觸摸屏上的按鍵完成的操作進行解釋說明。關於使用遙控器（RM-RK258：僅隨 KW-V230BT 區域 3/KW-V230BTM/KW-V330BT 區域 3/KW-V330BTM/KW-V430BT 區域 3/KW-V430BTM/KW-V630BT/KW-V630BTM 附帶）進行的操作，參閱第 65 頁。
- <> 用於表示出現在觸摸屏上的各種畫面/選單/操作/設定。
- [ ] 用於表示觸摸屏上的按鍵。
- 指示語言：英語指示用於解釋說明。您可以從 <Settings> 選單選擇指示語言。（第 64 頁）
- 更新的訊息（最新的使用說明書，系統更新，新功能等）可從 <<http://www.jvc.net/cs/car/>> 獲得。

## 使用之前

### 使用雷射的產品標誌



貼在底架/殼體上的標籤表示本裝置使用分類為 1 級的雷射射束。這表明本機使用較弱等級的雷射射束。在本機的外面不存在受到輻射的危險。

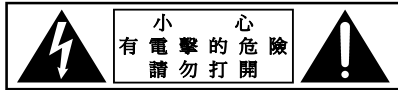

### 藍牙設備使用注意事項

經型式認證合格之低功率射頻電機、非經許可公司、商號或使用者均不得擅自變更頻率、加大功率或變更原設計之特性及功能。

低功率射頻電機之使用不得影響飛航安全及干擾合法通信；經發現有干擾現象時、應立即停用、並改善至無干擾時方得繼續使用。  
前項合法通信、指依電信法規定作業之無線電通信。低功率射頻電機須忍受合法通信或工業、科學及醫療用電波輻射性電機設備之干擾。

### △ 關於顯示器的注意事項：

- 本機內建的顯示器以高精度製造，但仍有某些不足之處。這是不可避免的，且不視為缺陷。
- 切勿將顯示器暴露於直射的陽光下。
- 切勿使用原子筆或類似帶尖頭的工具操作觸摸屏。  
直接用手指觸摸觸摸屏上的按鍵（如果您戴了手套，將其脫掉）。
- 當溫度過低或過高時...
  - 會引起內部化學變化，產生故障。
  - 畫面顯示不清，或滾動速度過慢。在此種環境下，畫面可能與聲訊不同步，或畫面質量下降。

### 基於安全事項...

- 切勿將音量設定得太高，因為這會妨礙聽到外界的聲訊，給駕駛帶來危險，並可能導致聽力損傷。
- 在進行任何複雜的操作之前請先將車停下。

### 關於車內溫度...

若長時間將車停在炎熱或寒冷的氣候裡，在操作主機前先等待一段時間，直到車內的溫度恢復到正常。

### □ 如何重置本機

如果本機無法正常操作，按重置鍵。

#### KW-V230BT/KW-V230BTM



#### KW-V330BT/KW-V330BTM



#### KW-V430BT/KW-V430BTM/KW-V630BT/ KW-V630BTM



# 初始設定

## 初始設定

首次啟動本機的電源或重置本機時，初始設定畫面出現。

- 您也可以在此 **<Settings>** 畫面上更改設定。  
(第 62 頁)

### 1 進行初始設定。

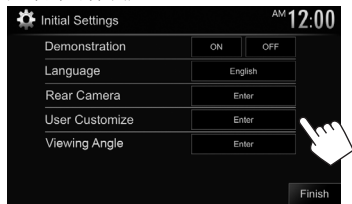

**<Demonstration>** 啟動或停用屏幕演示。  
(第 63 頁)

**<Language>** 選擇用於螢幕訊息的文案語言。

- 設定 **<GUI Language>** 以用所選語言 ( **[Local]** ) 或英語 ( **[English]** ) 顯示操作鍵和選單項目。

**<Rear Camera>** 配置設定以顯示接上的後視攝影機的圖像。

**<User Customize>** 更改螢幕顯示。

**<Viewing Angle>** 選擇關於顯示器面板的觀賞角度，使面板更容易看見。

### 2 完成設定。



主畫面顯示。

## 時鐘設定

### 1 顯示主畫面。

在顯示器面板上：

**KW-V230BT**   **KW-V230BTM**   **KW-V330BT/**  
**KW-V330BTM**



**KW-V430BT/KW-V430BTM/**  
**KW-V630BT/KW-V630BTM**



### 2 顯示 **<Settings>** 畫面。

**KW-V230BT/**   **KW-V330BT/**   **KW-V430BT/**  
**KW-V230BTM**   **KW-V330BTM**   **KW-V430BTM/**  
**KW-V630BT/**  
**KW-V630BTM**



### 3 顯示 **<System>** 設定畫面。

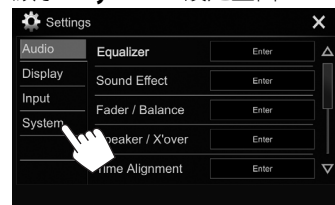

### 4 顯示 **<Clock>** 畫面。

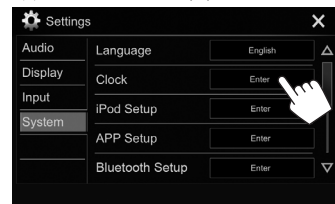

- 您也可以觸摸主畫面上的時鐘區域，以顯示 **<Clock>** 設定畫面。

## 初始設定

### 5 設定時鐘。

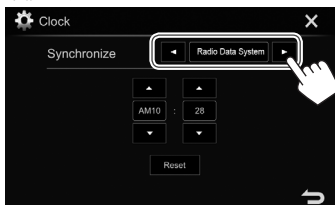

**<Radio Data System>** 使時鐘時間與 FM 廣播數據系統同步。  
**<OFF>** 手動設定時鐘。(參閱以下內容。)

選擇 **<OFF>** 時：  
調整小時 (1)，然後調整分鐘 (2)。  
• 按 **[Reset]** 將分鐘設定為“00”。

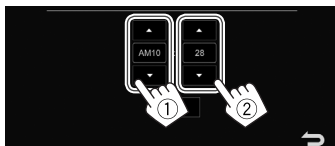

### 6 完成設定。

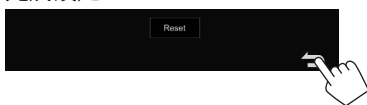

## 基本操作

### 裝置名稱和功能

#### ⚠ 音量設定注意事項：

數位裝置與其他播放源相比產生的雜訊較少。播放這些數位播放源前調低音量以避免因為輸出強度的突然增加而損壞揚聲器。

#### KW-V230BT

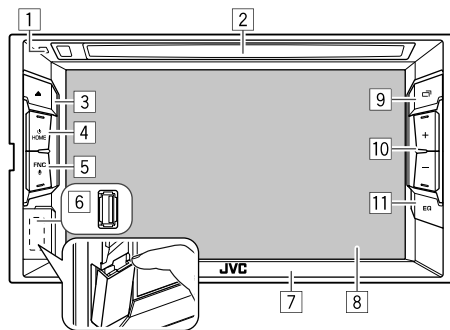

#### KW-V230BTM

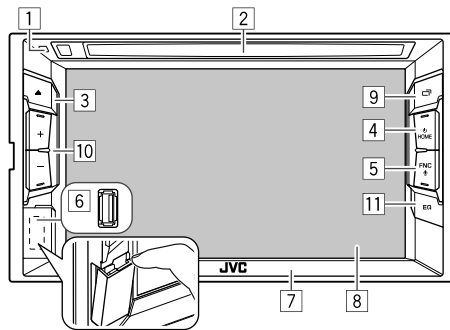

- 1 重置鍵  
重置本機。(第 3 頁)
- 2 載槽
- 3 ▲ (退出) 鍵  
退出碟片。(按) (第 13 頁)
- 4 HOME (⏪) 鍵  
• 顯示主畫面。(按) (第 9 頁)  
• 啟動電源。(按) (第 6 頁)  
• 關閉電源。(按住) (第 6 頁)
- 5 FNC (⏸) 鍵  
• 彈出快捷選單。(按) (第 12 頁)  
• 啟動語音撥號。(按住) (第 49 頁)
- 6 USB 輸入端子 (第 72 頁)
- 7 顯示器面板
- 8 螢幕 (觸摸屏)
- 9 □ 鍵  
• 切換畫面。(按)  
– 根據 **<Navigation Input>** 中的 **<Input>** 設定 (對應 KW-V230BT 區域 3/KW-V230BTM) (第 42 頁) 或 **<Navigation Input>** 設定 (對應 KW-V230BT 區域 4) (第 63 頁)，畫面進行切換。  
• 關閉畫面。(按住) (第 7 頁)  
• 打開畫面。(按住) (第 7 頁)
- 10 音量 +/- 鍵  
調整音量。(第 7 頁)
- 11 EQ 鍵  
顯示 **<Equalizer>** 畫面。(第 53 頁)

## 基本操作

### KW-V330BT/KW-V330BTM

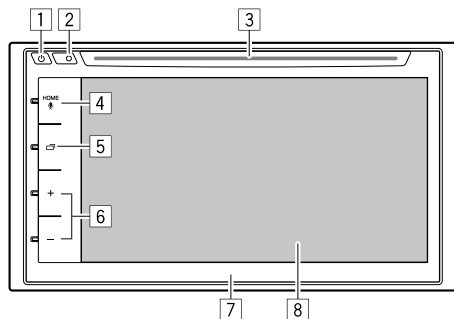

- 1** 電源鍵
  - 啟動電源。(按) (參閱最右欄。)
  - 關閉電源。(按住) (參閱最右欄。)
  - 彈出快捷選單。(按) (第 12 頁)
- 2** 重置鍵  
重置本機。(第 3 頁)
- 3** 載槽
- 4** HOME/麥克風鍵
  - 顯示主畫面。(按) (第 9 頁)
  - 啟動語音撥號。(按住) (第 49 頁)
- 5** 方向鍵
  - 切換畫面。(按)
    - 根據 **<Navigation Input>** 中的 **<Input>** 設定 (對應 KW-V330BT 區域 3/KW-V330BTM) (第 42 頁) 或 **<Navigation Input>** 設定 (對應 KW-V330BT 區域 4) (第 63 頁)，畫面進行切換。
  - 關閉畫面。(按住) (第 7 頁)
  - 打開畫面。(按住) (第 7 頁)

- 6** 音量 +/- 鍵  
調整音量。(第 7 頁)
- 7** 顯示器面板\*
- 8** 螢幕 (觸摸屏)

\* 您可以更改顯示器面板上的按鍵顏色。(第 57 頁)

### KW-V430BT/KW-V430BTM/KW-V630BT/ KW-V630BTM

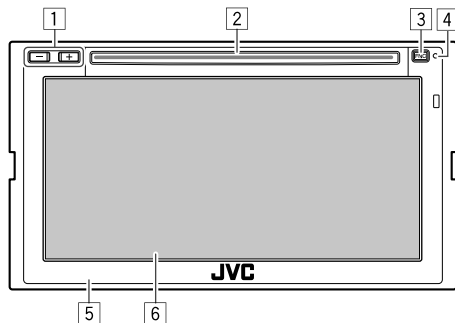

- 1** 音量 +/- 鍵  
調整音量。(第 7 頁)
- 2** 載槽
- 3** FNC 鍵
  - 啟動電源。(按) (參閱右欄。)
  - 彈出快捷選單。(按) (第 12 頁)
  - 啟動語音撥號。(按住) (第 49 頁)
- 4** 重置鍵  
重置本機。(第 3 頁)
- 5** 顯示器面板
- 6** 螢幕 (觸摸屏)

## 一般操作

### □ 啟動電源

KW-V230BT

KW-V230BTM



KW-V330BT/  
KW-V330BTM

KW-V430BT/  
KW-V430BTM/  
KW-V630BT/  
KW-V630BTM



### □ 關閉電源

KW-V230BT

KW-V230BTM

KW-V330BT/  
KW-V330BTM



KW-V430BT/KW-V430BTM/  
KW-V630BT/KW-V630BTM

在主畫面上：



## 基本操作

### 調整音量

調整音量 (00 至 35)

**KW-V230BT**   **KW-V230BTM**   **KW-V330BT/**  
**KW-V330BTM**

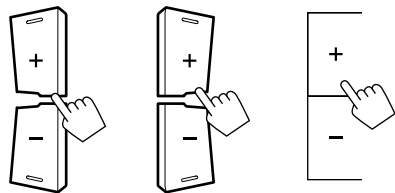

**KW-V430BT/KW-V430BTM/**  
**KW-V630BT/KW-V630BTM**

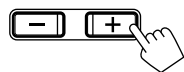

按 + 提高音量，按 - 降低音量。  
• 按住 + 不斷提高音量至強度 15。

降低音量 (僅對應 **KW-V330BT/KW-V330BTM/**  
**KW-V430BT/KW-V430BTM/KW-V630BT/**  
**KW-V630BTM**)

**KW-V330BT/KW-V330BTM**

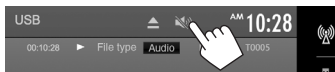

**KW-V430BT/KW-V430BTM/KW-V630BT/**  
**KW-V630BTM**

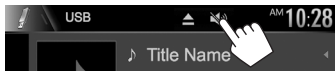

**[🔊]** 鍵變藍。

取消音量的降低：再次按相同的鍵。( **[🔊]** 鍵變白。 )

### 關閉畫面

在顯示器面板上 (僅對應 **KW-V230BT/**  
**KW-V230BTM/KW-V330BT/KW-V330BTM**) :

**KW-V230BT**   **KW-V330BT**  
**KW-V230BTM**   **KW-V330BTM**



在彈出式快捷選單上 (第 12 頁) (僅對應  
**KW-V230BT/KW-V230BTM/KW-V430BT/**  
**KW-V430BTM/KW-V630BT/KW-V630BTM**) :

對應 **KW-V230BT/KW-V230BTM** :  
通過按顯示器面板上的 **FNC** 來顯示彈出式快捷選  
單，然後選擇 **[Display OFF]**。



對應 **KW-V430BT/KW-V430BTM/KW-V630BT/**  
**KW-V630BTM** :  
通過按顯示器面板上的 **FNC** 來顯示彈出式快捷選  
單，然後按住 **[🔊]**。



想要打開畫面：按住同一按鍵，或觸摸顯示窗。

### 打開/關閉 AV 播放源

您可以在主畫面上選擇一個播放源，以此來啟動  
AV 功能。

**KW-V230BT/KW-V230BTM**



**KW-V330BT/KW-V330BTM**

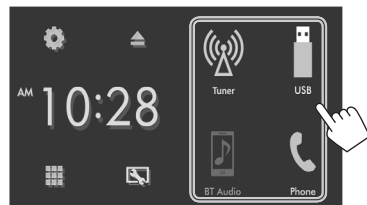

**KW-V430BT/KW-V430BTM/KW-V630BT/**  
**KW-V630BTM**

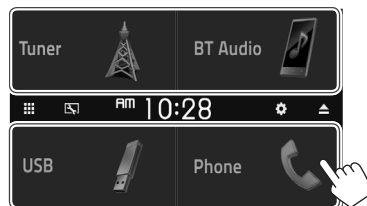

## 基本操作

想要選擇未顯示在主畫面上的播放源：  
對應 KW-V230BT/KW-V230BTM：按 **[All]**。  
(第 10 頁)

對應 KW-V330BT/KW-V330BTM/KW-V430BT/  
KW-V430BTM/KW-V630BT/KW-V630BTM：  
按 **[Grid]**。(第 10 頁)

關閉 AV 播放源：

**KW-V230BT/  
KW-V230BTM**



**KW-V330BT/  
KW-V330BTM**



**KW-V430BT/  
KW-V430BTM/  
KW-V630BT/  
KW-V630BTM/**



## 一般畫面操作

### 一般畫面說明

您可以隨時顯示其他畫面，以切換播放源，顯示訊息或更改設定等。

### 播放源控制畫面

執行播放源播放操作。

- 操作鍵和顯示的訊息因所選播放源而異。

### KW-V230BT/KW-V230BTM

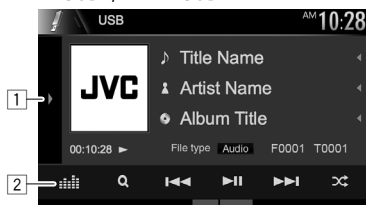

### KW-V330BT/KW-V330BTM

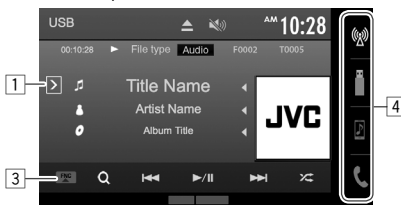

### KW-V430BT/KW-V430BTM/KW-V630BT/ KW-V630BTM

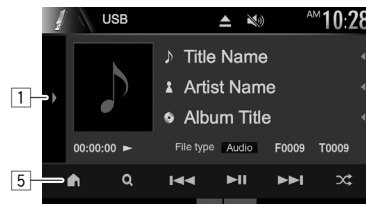

一般操作鍵：

- 1 顯示另一個操作鍵窗口。\*
- 2 僅對應 KW-V230BT/KW-V230BTM：顯示 **<Equalizer>** 畫面。(第 53 頁)
- 3 僅對應 KW-V330BT/KW-V330BTM：彈出快捷選單。(第 12 頁)
- 4 僅對應 KW-V330BT/KW-V330BTM：切換播放源。(第 11 頁)
  - 主畫面上顯示的播放源鍵顯示。(第 9 頁)
- 5 僅對應 KW-V430BT/KW-V430BTM/KW-V630BT/  
KW-V630BTM：顯示主畫面。(第 9 頁)

\* 當播放源控制畫面上只有當前顯示的操作鍵時不出現。



## 基本操作

### 播放源控制畫面上的手勢控制：

您也可以如下所示在觸摸屏上移動手指來控制播放（手勢控制不適用於某些播放源）。

- 向上/向下滑動手指：與按 [◀] [▶] 的功能相同。
- 向左/向右滑動手指：與按 [◀◀] [▶▶] 的功能相同。
- 順時針或逆時針移動手指：提高/降低音量。

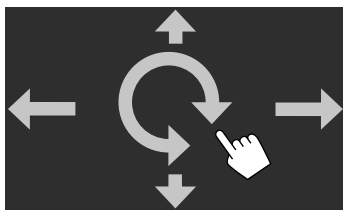

\* 按鍵外觀因型號而異。

### 主畫面

顯示播放源控制畫面和設定畫面。

- 想要顯示主畫面，按顯示器面板上的 HOME。
- 您可以安排想要在主畫面上顯示的項目。  
(第 59 頁)

### KW-V230BT/KW-V230BTM



### KW-V330BT/KW-V330BTM

- 您可以在 <User Customize> 畫面上更改主畫面樣式（圖標和佈局）。（第 57 頁）



### KW-V430BT/KW-V430BTM/KW-V630BT/KW-V630BTM

- 您可以在 <User Customize> 畫面上更改圖樣樣式。（第 58 頁）



### 一般操作鍵：

- 1 顯示所有播放源和項目。（第 10 頁）
- 2 顯示 <Settings> 畫面。（第 10 頁）
- 3 顯示 <Clock> 設定畫面。（第 4 頁）
- 4 顯示電話控制畫面。（第 47 頁）
- 5 僅對應 KW-V230BT/KW-V230BTM：顯示當前播放的播放源。
- 6 切換播放源。（第 11 頁）
- 7 僅對應 KW-V330BT/KW-V330BTM/KW-V430BT/KW-V430BTM/KW-V630BT/KW-V630BTM：退出碟片。（按）（第 13 頁）
- 8 僅對應 KW-V330BT/KW-V330BTM/KW-V430BT/KW-V430BTM/KW-V630BT/KW-V630BTM：顯示 <User Customize> 畫面。（第 57 頁）

## 基本操作

### <Settings> 畫面

更改詳細設定。(第 62 頁)

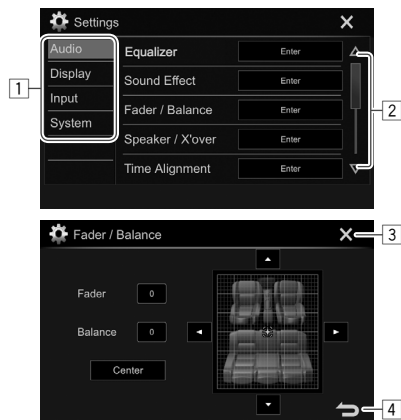

### 一般操作鍵：

- 1 選擇選單類別。
- 2 切換頁面。
- 3 關閉當前設定畫面並返回當前播放源控制畫面。
- 4 返回上一畫面。

### 觸摸屏的操作

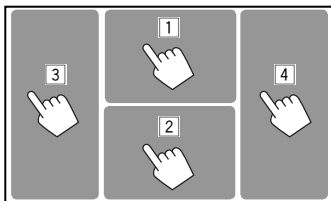

- 1 在播放視訊時顯示視訊控制選單。\*1

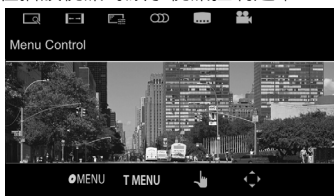

- 2 在播放視訊時顯示播放源控制畫面。



- 觸摸畫面或 5 秒鐘左右沒有進行任何操作時，操作鍵消失。

- 3 進入上一章節/曲目。\*2
- 4 進入下一章節/曲目。\*2

- \*1 當選擇了“HDMI”作為播放源時，僅圖像調整（）適用於視訊控制選單。對應某些連接至 HDMI/MHL 輸入端子的裝置並在已選擇“Apps”的情況下，視訊控制選單也可用。
- \*2 不適用於外接裝置的視訊。

## 選擇播放源

- 1 顯示所有播放源和項目。  
在主畫面上：

**KW-V230BT/**  
**KW-V230BTM**    **KW-V330BT/**  
**KW-V330BTM**    **KW-V430BT/**  
**KW-V430BTM/**  
**KW-V630BT/**  
**KW-V630BTM**



- 2 **KW-V230BT/KW-V230BTM**



### **KW-V330BT/KW-V330BTM**

- 您可以在 <User Customize> 畫面上更改圖標樣式。(第 57 頁)

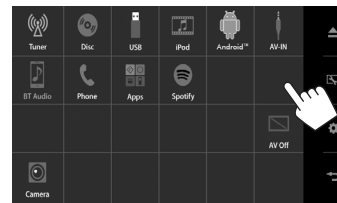

## 基本操作

### KW-V430BT/KW-V430BTM/KW-V630BT/ KW-V630BTM

- 您可以在 **<User Customize>** 畫面上更改圖標樣式。(第 57 頁)

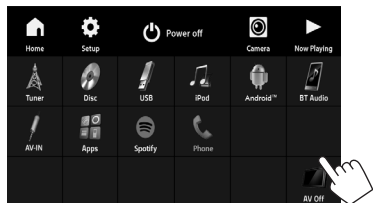

- [Tuner]** 切換至廣播。(第 33 頁)
- [Disc]** 播放碟片。(第 13 頁)
- [USB]** 播放 USB 裝置上的檔案。(第 18 頁)
- [iPod]** 播放 iPod/iPhone。(第 22 頁)
- [Android™]** 播放 Android 裝置。(第 20 頁)
- [BT Audio]** 播放藍牙音頻播放機。(第 49 頁)
- [AV-IN]\*1** 切換至接上 iPod/AV-IN 輸入端子的外接裝置。(第 40 頁)
- [Apps]** 切換至接上的 iPod touch/iPhone/Android 裝置的應用程式畫面。(第 26 頁)
- [Spotify]** 切換至 Spotify 應用程式。(第 30 頁)
- [HDMI]\*2** 播放接上 HDMI/MHL 輸入端子的裝置。(第 41 頁)
- [PANDORA]\*3** 切換至 Pandora 廣播。(第 28 頁)
- [Phone]\*4** 顯示電話控制畫面。(第 47 頁)
- [AV Off]** 關閉 AV 播放源。(第 7 頁)

**[Camera]** 切換至接上後視攝影機輸入的攝影機。(第 38 頁)

**[Now Playing]\*5** 顯示當前播放的播放源。

**[Setup]\*6** 顯示 **<Settings>** 畫面。(第 10 頁)

**[Power off]\*6** 關閉電源。(第 6 頁)

### 返回主畫面

**KW-V230BT/ KW-V330BT/ KW-V430BT/ KW-V230BTM KW-V330BTM KW-V430BTM/ KW-V630BT/ KW-V630BTM**



- \*1 僅當為 **<iPod Setup>** 選擇除 **[USB + AV-IN]** 以外的連接方法時可選。(第 23 頁)
- \*2 僅對應 KW-V630BT/KW-V630BTM。
- \*3 僅對應 KW-V230BT 區域 4/KW-V330BT 區域 4。
- \*4 僅對應 KW-V330BT/KW-V330BTM/KW-V430BT/ KW-V430BTM/KW-V630BT/KW-V630BTM。
- \*5 僅對應 KW-V230BT/KW-V230BTM/KW-V430BT/ KW-V430BTM/KW-V630BT/KW-V630BTM。
- \*6 僅對應 KW-V430BT/KW-V430BTM/KW-V630BT/ KW-V630BTM。

### 在主畫面上選擇播放源

- 您可以安排想要在主畫面上顯示的項目。(第 59 頁)

### KW-V230BT/KW-V230BTM



### KW-V330BT/KW-V330BTM

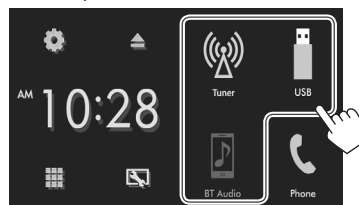

- 您也可以播放源控制畫面上選擇播放源。

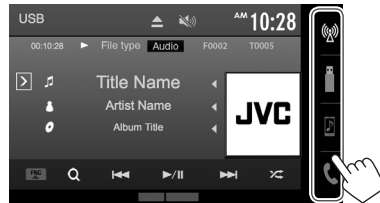

## 基本操作

### KW-V430BT/KW-V430BTM/KW-V630BT/ KW-V630BTM

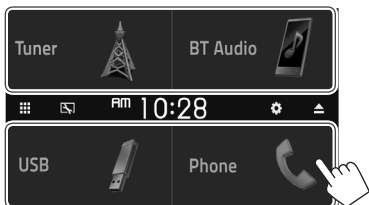

- 您也可以從彈出式快捷選單上選擇播放源。（參閱最右欄。）



### 使用彈出式快捷選單

顯示播放源控制畫面的同時，您可以從彈出式快捷選單跳轉至另一個畫面。

#### 1 顯示彈出式快捷選單。

##### KW-V230BT KW-V230BTM

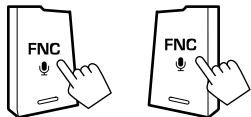

##### KW-V330BT/ KW-V330BTM KW-V430BT/KW-V430BTM/ KW-V630BT/KW-V630BTM



- 僅對應 KW-V330BT/KW-V330BTM：您也可以按播放源控制畫面上的 **[FNC]** 顯示彈出式快捷選單。

#### 2 選擇想要跳轉的項目。

##### KW-V230BT/KW-V230BTM

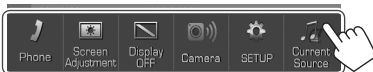

- [Phone]** 顯示電話控制畫面。（第 47 頁）
- [Screen Adjustment]** 顯示圖像調整畫面。（第 56 頁）
- [Display OFF]** 關閉畫面。（第 7 頁）
- [Camera]** 顯示後視攝影機的圖像。（第 38 頁）
- [SETUP]** 顯示 **<Settings>** 畫面。（第 62 頁）
- [Current Source]** 顯示當前播放源控制畫面。

##### KW-V330BT/KW-V330BTM



- [Phone]** 顯示電話控制畫面。（第 47 頁）
- [Microphone]** 啟動語音撥號。（第 49 頁）
- [Equalizer]** 顯示 **<Equalizer>** 畫面。（第 53 頁）
- [Screen Adjustment]** 顯示圖像調整畫面。（第 56 頁）
- [User Customize]** 顯示 **<User Customize>** 畫面。（第 57 頁）

### KW-V430BT/KW-V430BTM/KW-V630BT/ KW-V630BTM



主畫面上顯示的播放源鍵/項目在彈出式快捷選單上顯示。（參閱最左欄。）

- [File]** 切換畫面。（按）
  - 關於詳情，參閱第 63 頁。
- 關閉畫面。（按住）（第 7 頁）
- [Phone]** 顯示電話控制畫面。（第 47 頁）
- [Microphone]** 啟動語音撥號。（第 49 頁）
- [Camera]** 顯示後視攝影機的圖像。（第 38 頁）
- [Screen Adjustment]** 顯示圖像調整畫面。（第 56 頁）
- [Equalizer]** 顯示 **<Equalizer>** 畫面。（第 53 頁）
- [Home]** 顯示主畫面。（第 9 頁）
- [Grid]** 顯示所有播放源和項目。（第 10 頁）

#### 想要關閉彈出式選單：

- 對應 KW-V230BT/KW-V230BTM：觸摸畫面上除彈出式快捷選單以外的任何地方。
- 對應 KW-V330BT/KW-V330BTM：按 **[▼]** 或觸摸畫面上除彈出式快捷選單以外的任何地方。
- 對應 KW-V430BT/KW-V430BTM/KW-V630BT/KW-V630BTM：按顯示器面板上的 FNC。

# 碟片

## 播放碟片

- 如果碟片中沒有碟片選單，則碟片上的所有曲目將會重複播放，直到您切換播放源或退出碟片。
- 關於可播放的碟片類型/檔案類型，參閱第 76 頁。

## ❑ 裝入碟片

裝入碟片，使標籤面朝上。

**KW-V230BT/  
KW-V230BTM**

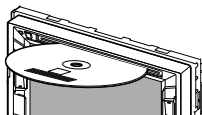

**KW-V330BT/  
KW-V330BTM**

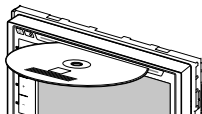

**KW-V430BT/  
KW-V430BTM/  
KW-V630BT/  
KW-V630BTM**

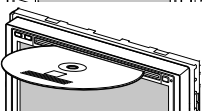

播放源切換至“DISC”且播放開始。

- 碟片裝入時，IN 指示燈點亮。

- 如果“⊘”字樣出現在螢幕上，說明本機不能接受您所嘗試的操作。
  - 在某些情況下，“⊘”字樣不顯示，但操作仍然不被接受。
- 當播放多聲道編碼的碟片時，多聲道信號被下行混合為立體聲。

## ❑ 退出碟片

**KW-V230BT/KW-V230BTM**

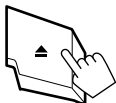

**KW-V330BT/KW-V330BTM**

在主畫面上：

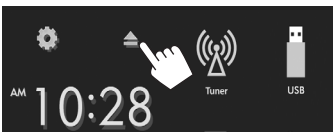

在播放源控制畫面上：

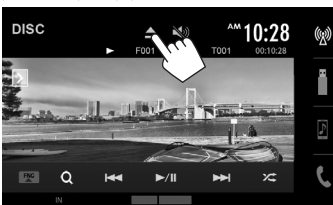

**KW-V430BT/KW-V430BTM/KW-V630BT/  
KW-V630BTM**

在主畫面上：

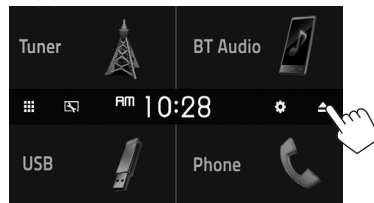

在播放源控制畫面上：

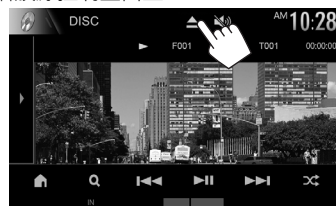

- 取出碟片時，請水平將其拉出。
- 您可以在另一個 AV 播放源播放時退出碟片。
- 如果退出的碟片在 15 秒以內沒有被拿出，碟片會自動插入載槽以免被弄髒。

## 碟片

### 播放的操作

當操作鍵未在畫面上顯示時，觸摸如圖所示的區域。

- 想要更改視訊播放的設定，參閱第 56 頁。

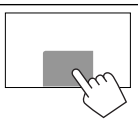

- 畫面上的訊息和可用操作鍵因正在播放的碟片/檔案的類型而異。

### ❑ 播放源控制畫面上的播放訊息 對應視訊播放

#### KW-V230BT/KW-V230BTM

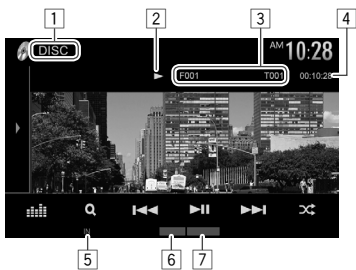

#### KW-V330BT/KW-V330BTM



#### KW-V430BT/KW-V430BTM/KW-V630BT/ KW-V630BTM



- 1 媒體類型
- 2 播放狀態
- 3 當前播放項目訊息（標題號碼/章節號碼/資料夾號碼/檔案號碼/曲目號碼）
- 4 播放時間
- 5 IN 指示燈
- 6 播放模式（第 17 頁）
- 7 檔案類型

### 對應音頻播放

#### KW-V230BT/KW-V230BTM



#### KW-V330BT/KW-V330BTM

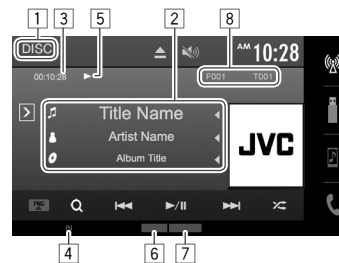

#### KW-V430BT/KW-V430BTM/KW-V630BT/ KW-V630BTM



## 碟片

- 1 媒體類型
- 2 曲目/檔案訊息
  - 若文案沒有顯示完整，按 [◀] 滾動顯示文案。
- 3 播放時間
- 4 IN 指示燈
- 5 播放狀態
- 6 播放模式 (第 17 頁)
- 7 檔案類型
- 8 當前播放項目訊息 (資料夾號碼/檔案號碼/曲目號碼)

### □ 播放源控制畫面上的操作鍵

- 想要顯示所有可用操作鍵，按 [▶]/[⏏]\*1。其他所有可用的按鍵顯示。
  - 想要隱藏窗口，按 [◀]/[⏏]\*1。
- [📊]\*2 顯示 **<Equalizer>** 畫面。(第 53 頁)
- [FNC ▲]\*3 顯示彈出式快捷選單。(第 12 頁)
  - 想要關閉選單，按 [▼]。
- [🏠]\*4 顯示主畫面。
- [🔍]\*4 顯示資料夾/曲目列表。(參閱右欄。)
- [◀◀] [▶▶] • 選擇章節/曲目。(按)
  - 倒退/前進搜尋。(按住)
  - 在視訊播放暫停過程中以慢動作播放。(按住)
- [▶||]/ 開始/暫停播放。
- [▶||]\*1 選擇隨機播放模式。(第 17 頁)
- [↺]\*1 選擇資料夾。
- [📁] [➕]/ [📁] [➖]\*1 選擇重複播放模式。(第 17 頁)
- [🔄]\*1 選擇重複播放模式。(第 17 頁)
- [■] 停止播放。
- [MODE] 在 **<DISC Mode>** 畫面上更改碟片播放的設定。(第 17 頁)

- \*1 按鍵外觀因型號而異。  
\*2 僅對應 KW-V230BT/KW-V230BTM 出現。  
\*3 僅對應 KW-V330BT/KW-V330BTM 出現。  
\*4 僅對應 KW-V430BT/KW-V430BTM/KW-V630BT/KW-V630BTM 出現。

### □ 在列表上選擇資料夾/曲目

- 1 顯示資料夾/曲目列表。



- 2 選擇資料夾 (①)，然後選擇所選資料夾中的項目 (②)。
  - 重複操作步驟，直到您選擇所需的曲目。



- 您可以按 [▲]/[▼] 切換頁面以顯示更多項目。
- 按 [🏠] 返回根資料夾。
- 按 [📁] 返回上一層。

## 碟片

### 視訊選單的操作

您可以在視訊播放過程中顯示視訊控制選單。

- 觸摸畫面或 5 秒鐘左右沒有進行任何操作時，操作鍵消失。

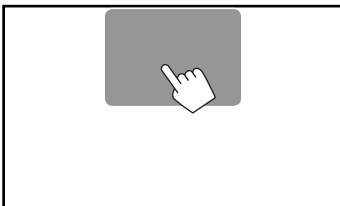

### 對應視訊播放（除了 VCD）

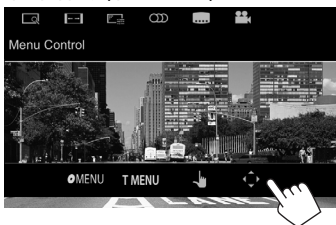

- 畫面上的可用按鍵和操作因正在播放的碟片/檔案的類型而異。

[MENU]

顯示碟片選單（DVD）。

[T MENU]

顯示碟片選單（DVD）。

[↵]

切換至直接碟片選單模式。觸摸想要選擇的目標項目。

• 想要恢復畫面，按

[↵]。

[◀▶]

顯示選單/場景選擇畫面。

• [▲][▼][◀][▶]：選擇一個項目。

• [Enter]：確認選擇。

• [Return]/[↵]\*：返回上一畫面。

[🔍]

顯示圖像尺寸選擇畫面。  
（第 57 頁）

[↔]

選擇長寬比。（第 56 頁）

[🔧]

顯示圖像調整畫面。（第 56 頁）

[🔊]

選擇音頻類型。

[🗣️]

選擇字幕類型。

[🎥]

選擇觀賞角度。

\* 按鍵外觀因型號而異。

### 對應 VCD



[MENU]

顯示碟片選單。

[🔊]

選擇聲道（ST：立體聲，L：左聲道，R：右聲道）。

[🔧]

顯示/隱藏直接選擇鍵。  
（第 17 頁）

[Return]

顯示上一畫面或選單。

[🔍]

顯示圖像尺寸選擇畫面。  
（第 57 頁）

[↔]

選擇長寬比。（第 56 頁）

[🔧]

顯示圖像調整畫面。  
（第 56 頁）



## 碟片

### 在 VCD 上直接選擇曲目

- 播放已啟動 PBC 功能的 VCD 時，停止播放以停用 PBC 功能，然後使用直接選擇鍵選擇一個曲目號碼。



- 輸入了錯誤的號碼時，按 **[DIR/CLR]** 刪除上一次的輸入。

### 選擇播放模式

#### 選擇重複播放模式

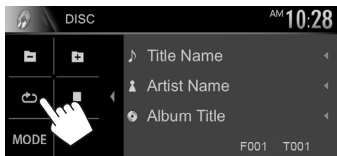
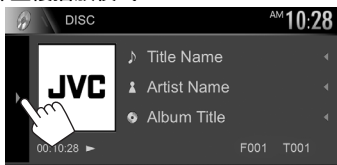

- 按鍵的位置因正在播放的碟片/檔案的類型而異。
  - 當 **[↺]/[↻]**\* 未顯示時，按 **[↺]/[↻]**\* 顯示另一個操作鍵窗口。

#### 選擇隨機播放模式



- 可用播放模式因正在播放的碟片/檔案的類型而異。
- 您無法同時啟動重複播放模式和隨機播放模式。每次按該鍵，播放模式會進行切換。（相應的指示燈點亮。）\*
- 可用項目因正在播放的碟片/檔案的類型而異。

**[↺] Chapter/Chapter** 重複播放當前章節。

**[↺] Title/Title** 重複播放當前標題/程序。

**[↺] Title** 重複播放當前曲目。

**[↺] Folder/Folder** 重複播放當前資料夾中的所有曲目。

**[↺] Folder/ Folder** 隨機播放當前資料夾中的所有曲目，接著播放下一個資料夾中的曲目。

**[↺] Folder/ Folder** 隨機播放所有曲目。

**取消重複/隨機播放：**反復按該鍵，直到指示燈熄滅。

\* 按鍵/指示燈的外觀因型號而異。

## 碟片播放的設定—<DISC Mode>

1

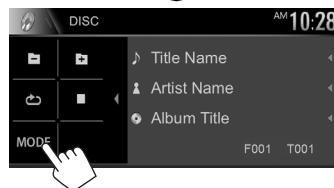
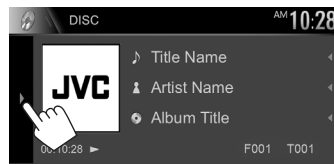

2

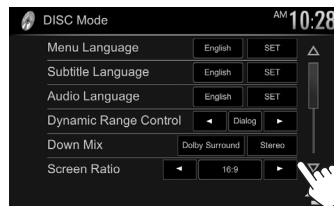

- 您可以按 **[Δ]/[▽]** 切換頁面以顯示更多項目。

- <DISC Mode> 畫面上顯示的可用項目因正在播放的碟片/檔案的類型而異。

## 碟片

### □ 設定項目

<Menu Language>	選擇初始碟片選單語言。(初始設定： <b>English</b> ) (第 78 頁)
<Subtitle Language>	選擇初始字幕語言或將字幕關閉 ( <b>Off</b> )。(初始設定： <b>English</b> ) (第 78 頁)
<Audio Language>	選擇初始音頻語言。(初始設定： <b>English</b> ) (第 78 頁)
<Dynamic Range Control>	使用杜比數位軟體節目播放時您可以更改動態範圍。 <ul style="list-style-type: none"><li>• <b>Wide</b>：想要在低音量強度下欣賞全動態範圍的強勁音效則選擇此項。</li><li>• <b>Normal</b>：想要略微減小動態範圍則選擇此項。</li><li>• <b>Dialog</b> (初始設定)：想要更清晰地重現電影對白則選擇此項。</li></ul>

<Down Mix>	在播放多聲道碟片時，該設定會影響從前置和/或後置揚聲器重現的信號。 <ul style="list-style-type: none"><li>• <b>Dolby Surround</b>：在連接與杜比環繞音效相容的放大器時，想要欣賞多聲道環繞音效則選擇此項。</li><li>• <b>Stereo</b> (初始設定)：一般情況下選擇此項。</li></ul>
<Screen Ratio>	選擇顯示器類型，以便在外接顯示器上觀賞寬螢幕圖像。 <b>16:9</b> (初始設定) <b>4:3 LB</b> <b>4:3 PS</b> 
<File Type>*	當碟片包含不同類型的檔案時，選擇播放檔案的類型。 <ul style="list-style-type: none"><li>• <b>Audio</b>：播放音頻檔案。</li><li>• <b>Still Image</b>：播放圖像檔案。</li><li>• <b>Video</b>：播放視訊檔案。</li><li>• <b>Audio&amp;Video</b> (初始設定)：播放音頻檔案和視訊檔案。</li></ul>

\* 關於可播放的檔案類型，參閱第 76 頁。  
如果碟片中不包含所選類型的檔案，則現有的檔案會按以下的優先順序播放：音頻，視訊，然後是靜止圖像。僅當播放停止時您可以更改這些設定。

## USB

### 連接 USB 裝置

您可以將 USB 記憶體，數位播放機等 USB 大量儲存裝置連接至本機。

- 關於連接 USB 裝置的詳情，參閱第 72 頁。
- 您無法將電腦或手提式 HDD 連接至 USB 輸入端子。
- 您無法經由 USB 集線器連接 USB 裝置。
- 關於可播放的檔案類型和使用 USB 裝置的注意事項，參閱第 77 頁。

#### 當 USB 裝置接上時...

播放源切換至“**USB**”且播放開始。

- USB 裝置中的所有曲目將重複播放，直到您切換播放源。

## 播放的操作

當操作鍵未在畫面上顯示時，觸摸如圖所示的區域。

- 想要更改視訊播放的設定，參閱第 56 頁。

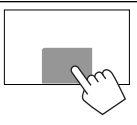

- 畫面上的訊息和可用操作鍵因正在播放的檔案的類型而異。

## □ 播放源控制畫面上的播放訊息

## KW-V230BT/KW-V230BTM

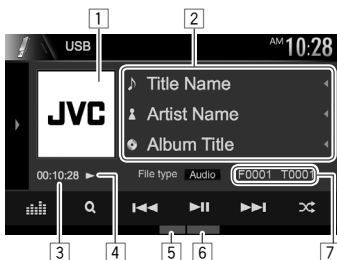

## KW-V330BT/KW-V330BTM

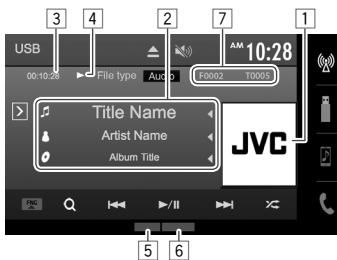
KW-V430BT/KW-V430BTM/KW-V630BT/  
KW-V630BTM

- 封套圖片 (若檔案中包含帶封套圖片的標籤數據，則播放時會顯示)
- 曲目/檔案訊息
  - 若文案沒有顯示完整，按 [◀] 滾動顯示文案。
- 播放時間
- 播放狀態
- 播放模式 (參閱右欄。)
- 檔案類型
- 當前播放項目訊息 (資料夾號碼/檔案號碼)

## □ 播放源控制畫面上的操作鍵

- 想要顯示所有可用操作鍵，按 [▶]/[◻]\*1。其他所有可用的按鍵顯示。
  - 想要隱藏窗口，按 [◀]/[◻]\*1。

- [Audio]/ 選擇播放檔案類型。\*2
- [Video]/
- [Photo]
- Audio**：播放音頻檔案。
  - Video**：播放視訊檔案。
  - Photo**：播放圖像檔案。

[||||]\*3

顯示 **<Equalizer>** 畫面。  
(第 53 頁)

[FNC ▲]\*4

顯示彈出式快捷選單。

(第 12 頁)

想要關閉選單，按 [▼]。

[Home]\*5

顯示主畫面。

[Q]

顯示資料夾/曲目列表。(第 20 頁)

[◀] [▶]

- 選擇一首曲目。(按)
- 倒退/前進搜尋。(按住)

[▶/||]/

開始/暫停播放。

[▶/||]\*1

選擇隨機播放模式。\*6 \*7

[◻]/

- ◻ Folder/◻ Folder\*：隨機播放資料夾中的所有曲目/檔案。**
- ◻/◻\*：隨機播放所有曲目/檔案。**

[◻]\*1

[◻] [➕]/

選擇資料夾。

[◻] [➕]\*1

[◻]/

選擇重複播放模式。\*6 \*7

[◻]/

- ◻/◻\*：重複播放當前曲目/檔案。**
- ◻ Folder/◻ Folder\*：重複播放當前資料夾中的所有曲目/檔案。**

[◻]\*1

[MODE]

在 **<USB Mode>** 畫面上更改 USB 播放的設定。(第 20 頁)

\*1 按鍵/指示燈的外觀因型號而異。

\*2 關於可播放的檔案類型，參閱第 77 頁。

如果 USB 中不包含所選類型的檔案，則現有的檔案會按以下的優先順序播放：音頻，視訊，然後是靜止圖像。僅當播放停止時您可以更改這些設定。

\*3 僅對應 KW-V230BT/KW-V230BTM 出現。

\*4 僅對應 KW-V330BT/KW-V330BTM 出現。

\*5 僅對應 KW-V430BT/KW-V430BTM/KW-V630BT/KW-V630BTM 出現。

\*6 想要取消隨機播放或重複播放模式，重複按該鍵，直到指示燈熄滅。

\*7 您無法同時啟動重複播放模式和隨機播放模式。

## □ USB 播放的設定—<USB Mode>

1

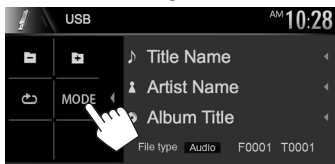
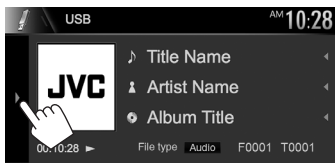

2



**<Screen Ratio>** 選擇顯示器類型，以便在外接顯示器上觀賞寬螢幕圖像。

16:9 (初始 4:3 LB 4:3 PS 設定)



**<Drive Select>** 在接上的裝置（如移動電話）的內記憶源和記憶源間進行切換。按 [Next]。

## □ 在列表上選擇資料夾/曲目

1 在播放過程中顯示資料夾/曲目列表。



2 選擇資料夾 (①)，然後選擇所選資料夾中的項目 (②)。

• 重複操作步驟，直到您選擇所需的曲目。



- 您可以按 [▲]/[▼] 切換頁面以顯示更多項目。
- 按 [⏪] 返回根資料夾。
- 按 [⏩] 返回上一層。

# Android

## 著手準備

### □ 安裝 JVC Music Play

事先在您的 Android 裝置上安裝 Android™ 應用程式 JVC Music Play。

- 當相容的 Android 裝置接上時，“Press [VIEW] to install JVC MUSIC PLAY APP”字樣在 Android 裝置上顯示。按照指示安裝應用程式。您也可以直接前在您的 Android 裝置上安裝 JVC Music Play 應用程式的最新版本。

### 安裝 JVC Music Play

- 本機支援 Android™ 應用程式 JVC Music Play。
- 當您使用 JVC Music Play 時，您可以按類別，藝術家，專輯，播放列表和歌曲來搜尋音頻檔案。
- JVC Music Play 可在以下網站獲取：  
<<http://www.jvc.net/cs/car/>>

### □ 連接 Android 裝置

利用電纜來連接 Android 裝置。

- 關於連接 Android 裝置的詳情，參閱第 73 頁。

### 相容的 Android 裝置

- 本機支援 Android OS 4.1 及更高版本。
- 某些 Android 裝置（安裝了 OS 4.1 及更高版本）可能無法完全支援 Android 放配件（AOA）2.0。
- 如果 Android 裝置既支援大量儲存裝置也支援 AOA 2.0，則本機會始終優先經由 AOA 2.0 播放。
- 關於更多訊息和最新的相容列表，請參閱：<<http://www.jvc.net/cs/car/>>

## Android

### 開始播放

- 1 開啟您 Android 裝置上的 JVC Music Play。
- 2 選擇“Android™”作為播放源。  
(第 10 頁)

### 播放的操作

#### 播放源控制畫面上的播放訊息

KW-V230BT/KW-V230BTM

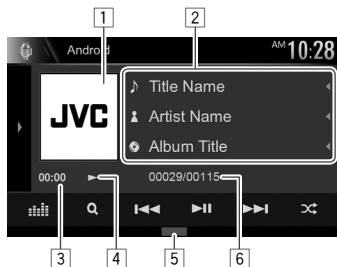

KW-V330BT/KW-V330BTM

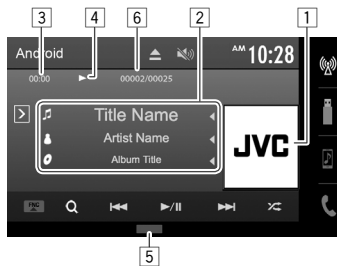

KW-V430BT/KW-V430BTM/KW-V630BT/  
KW-V630BTM



- 1 插圖 (若歌曲包含插圖則會顯示)
- 2 曲目訊息
  - 若文案沒有顯示完整，按 [◀] 滾動顯示文案。
- 3 播放時間
- 4 播放狀態
- 5 播放模式 (參閱右欄。)
- 6 曲目號碼/曲目總數

#### 播放源控制畫面上的操作鍵

- 想要顯示所有可用操作鍵，按 [▶]/[◻]\*1。其他所有可用的按鍵顯示。
  - 想要隱藏窗口，按 [◀]/[◻]\*1。

[||||]\*2 顯示 **<Equalizer>** 畫面。  
(第 53 頁)

[FNC ▲]\*3 顯示彈出式快捷選單。(第 12 頁)

- 想要關閉選單，按 [▼]。

[🏠]\*4 顯示主畫面。

[🔍] 顯示音頻選單。(第 22 頁)

[◀] • 選擇一首曲目。(按)

[▶] • 倒退/前進搜尋。(按住)

[⏮]/[⏭] 開始/暫停播放。

[▶]/[⏮]\*1

[◻]/  
[◻]\*1

選擇隨機播放模式。\*5

- [◻]/[◻]\*1：隨機播放所有曲目。
- [◻ Album]/[◻ Album]\*1：隨機播放當前專輯中的所有曲目。

[◻]/  
[◻]\*1

選擇重複播放模式。

- [◻①]/[◻①]\*1：重複播放當前曲目。
- [◻ All]/[◻ All]\*1：重複播放所有曲目。
- [◻]/[◻]\*1：取消重複播放模式。

[MODE]

在 **<Android Mode>** 畫面上更改 Android 播放的設定。(第 22 頁)

\*1 按鍵/指示燈的外觀因型號而異。

\*2 僅對應 KW-V230BT/KW-V230BTM 出現。

\*3 僅對應 KW-V330BT/KW-V330BTM 出現。

\*4 僅對應 KW-V430BT/KW-V430BTM/KW-V630BT/KW-V630BTM 出現。

\*5 想要取消隨機播放模式，反復按該鍵，直到指示燈熄滅。

## Android

### □ 從選單選擇曲目

#### 1 顯示音頻選單。



#### 2 選擇一個類別 (①)，然後選擇所需的項目 (②)。

- 想要按字母順序列出項目，按 **[Q, A-Z]**，然後在鍵盤上選擇首字母。
  - 當選擇了播放列表時，字母搜尋不可用。
- 在每一層選擇一個項目，直到您選到所需的檔案。
- 您可以按 **[△]/[▽]** 切換頁面以顯示更多項目。
- 按 **[⏪]** 返回頂層。
- 按 **[⏩]** 返回上一層。

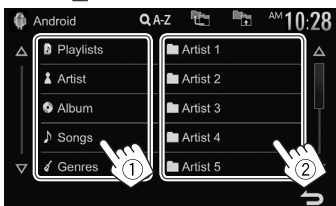

### □ Android 裝置播放的設定—<Android Mode>

#### 1

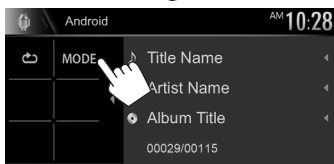
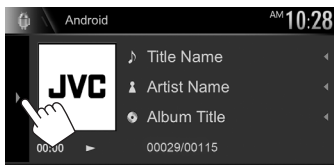

#### 2

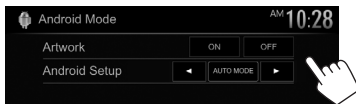

<Artwork> 顯示/隱藏 Android 裝置的插圖。

#### <Android Setup>

- **AUTO MODE**：從本機控制 (使用 JVC Music Play 應用程式)。
- **AUDIO MODE**：從 Android 裝置控制其他媒體播放機應用程式 (不使用 JVC Music Play 應用程式)。
  - 您可以從本機播放/暫停播放或跳過檔案。

## iPod/iPhone

### 著手準備

#### □ 連接 iPod/iPhone

- 關於連接 iPod/iPhone 的詳情，參閱第 72 頁。
- 關於可播放的 iPod/iPhone 類型，參閱第 77 頁。

根據您的目的或 iPod/iPhone 的類型連接您的 iPod/iPhone。

#### 有線連接

##### • 聆聽音樂：

- 對應 Lightning 連接器型號：使用 iPod/iPhone 用 USB 聲音電纜—KS-U62 (選購附件)。
- 對應 30-針連接器型號：使用 30-針轉 USB 電纜 (iPod/iPhone 的附件)。

##### • 觀看視訊和聆聽音樂：

- 對應接上 KW-V630BT/KW-V630BTM 的 Lightning 連接器型號：使用 HDMI 電纜 KS-U60 (選購附件) 和 KS-U62 (選購附件)，經由 Lightning-Digital AV 轉換器 (iPod/iPhone 的附件)。
- 對應接上 KW-V230BT/KW-V230BTM/KW-V330BT/KW-V330BTM/KW-V430BT/KW-V430BTM 的 Lightning 連接器型號：您無法觀看視訊。
- 對應 30-針連接器型號：使用 iPod/iPhone 用 USB 聲音和影像電纜—KS-U59 (選購附件)。

## iPod/iPhone

### 藍牙連接

經由藍牙配對 iPod/iPhone。(第 43 頁)

- 對應接上 KW-V630BT/KW-V630BTM 的 Lightning 連接器型號：想要觀看視訊，使用 KS-U60 (選購附件) 將您的 iPod/iPhone 連接至 HDMI/MHL 輸入端子。(第 72 頁)
- 對應接上 KW-V230BT/KW-V230BTM/ KW-V330BT/KW-V330BTM/KW-V430BT/ KW-V430BTM 的 Lightning 連接器型號和 30-針連接器型號：您無法利用藍牙連接觀看視訊。

### 選擇想要播放的 iPod/iPhone 裝置和連接方法

#### 1 顯示 <Settings> 畫面。

在主畫面上：

**KW-V230BT/ KW-V330BT/ KW-V430BT/ KW-V230BTM KW-V330BTM KW-V430BTM/ KW-V630BT/ KW-V630BTM**



#### 2 顯示 <System> 設定畫面。

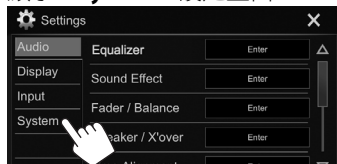

#### 3

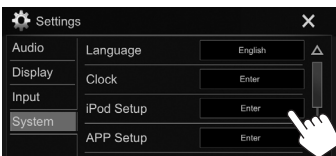

#### 4 選擇連接方法 (1)，然後確認選擇 [OK] 或 [Next] (2)。

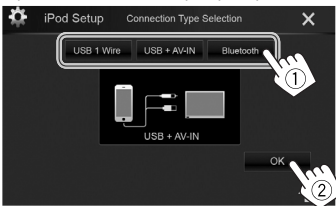

**[USB 1 Wire]** 當使用 USB 2.0 電纜 (iPod/iPhone 的附件) 或 KS-U62 (選購附件) 接上 iPod/iPhone 時選擇此項。

**[USB + AV-IN]** 當使用 KS-U59 (選購附件) 接上 iPod/iPhone 時選擇此項。

**[Bluetooth]** 當經由藍牙接上 iPod/iPhone 時選擇此項。(進入步驟 5。)

**[HDMI + Bluetooth]\***  
當使用 HDMI 電纜 KS-U60 (選購附件) 和 KS-U62 (選購附件)，經由 Lightning-Digital AV 轉換器 (iPod/iPhone 的附件) 接上 iPod/iPhone 時選擇此項。(進入步驟 5。)

#### 5 當選擇 [HDMI + Bluetooth]\* 或 [Bluetooth] 作為連接方法時：選擇裝置 (1)，然後按 [OK] 連接 (2)。

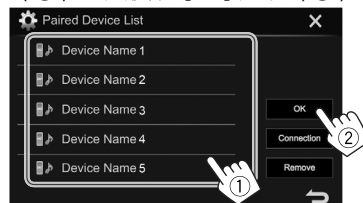

- 如果裝置已接上，跳過步驟 1。

\* 僅對應 KW-V630BT/KW-V630BTM 出現。

## iPod/iPhone

### 顯示/隱藏 iPod/iPhone 的插圖

1

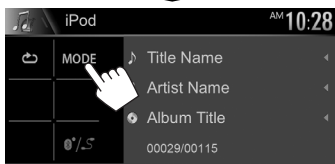
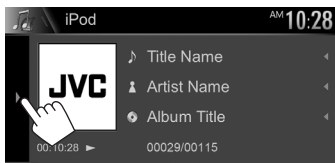

2

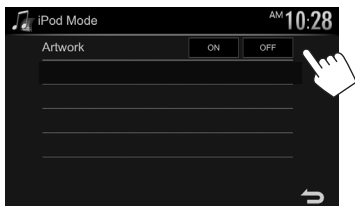

[ON] 顯示 iPod/iPhone 的插圖。

[OFF] 隱藏 iPod/iPhone 的插圖。

### 播放的操作

當操作鍵未在畫面上顯示時，觸摸如圖所示的區域。

- 想要更改視訊播放的設定，參閱第 56 頁。

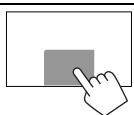

### 播放源控制畫面上的播放訊息

KW-V230BT/KW-V230BTM

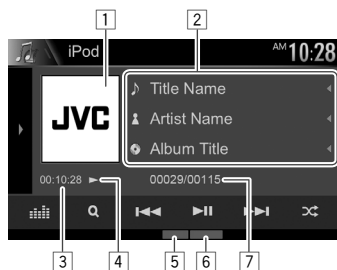

KW-V330BT/KW-V330BTM

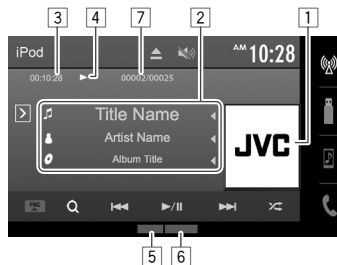

KW-V430BT/KW-V430BTM/KW-V630BT/  
KW-V630BTM



- 1 插圖（若歌曲包含插圖則會顯示）
- 2 歌曲/視訊訊息
  - 若文案沒有顯示完整，按 [◀] 滾動顯示文案。
- 3 播放時間
- 4 播放狀態
- 5 播放模式（第 25 頁）
- 6 檔案類型
- 7 曲目號碼/曲目總數



## iPod/iPhone

### □ 播放源控制畫面上的操作鍵

- 想要顯示所有可用操作鍵，按 [▶]/[⏏]\*1。其他所有可用的按鍵顯示。

– 想要隱藏窗口，按 [◀]/[⏏]\*1。

[📊]\*2 顯示 **<Equalizer>** 畫面。  
(第 53 頁)

[FNC ▲]\*3 顯示彈出式快捷選單。  
(第 12 頁)

- 想要關閉選單，按 [▼]。

[🏠]\*4 顯示主畫面。

[🔍] 顯示音頻/視訊檔案選單。(參閱右欄。)

- 選擇一首曲目。(按)
- 倒退/前進搜尋。(按住)

[⏮]/[⏭] 開始/暫停播放。

[▶]/[⏮]\*1

選擇隨機播放模式。\*5

- [🔀]/[🔀]\*1：功能與 Shuffle Songs 相同。
- [🔀 Album]/[🔀 Album]\*1：功能與 Shuffle Albums 相同。

選擇重複播放模式。

- [🔄 ①]/[🔄 ①]\*1：功能與 Repeat One 相同。
- [🔄 All]/[🔄 All]\*1：功能與 Repeat All 相同。
- [🔄]/[🔄]\*1：取消重複播放模式。

[MODE] 在 **<iPod Mode>** 畫面上更改 iPod/iPhone 播放的設定。(第 24 頁)

[🔄]/[S] 在 **<iPod Setup>** 畫面上切換裝置。  
(第 23 頁)

\*1 按鍵/指示燈的外觀因型號而異。

\*2 僅對應 KW-V230BT/KW-V230BTM 出現。

\*3 僅對應 KW-V330BT/KW-V330BTM 出現。

\*4 僅對應 KW-V430BT/KW-V430BTM/KW-V630BT/KW-V630BTM 出現。

\*5 想要取消隨機播放模式，反復按該鍵，直到指示燈滅燭。

### □ 從選單選擇音頻/視訊檔案

#### 1 顯示音頻/視訊選單。



#### 2 選擇選單 (🎵：音頻或 📺：視訊) (①)，類別 (②)，然後選擇所需的項目 (③)。

- 想要按字母順序列出項目，按 [Q A-Z]，然後在鍵盤上選擇首字母。
  - 當選擇了播放列表時，字母搜尋不可用。
- 在每一層選擇一個項目，直到您選到所需的檔案。
- 您可以按 [▲]/[▼] 切換頁面以顯示更多項目。
- 按 [⏪] 返回頂層。
- 按 [⏩] 返回上一層。

#### 音頻選單：

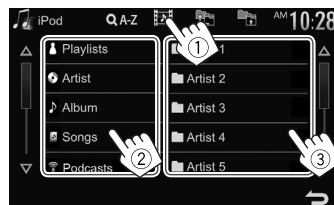

#### 視訊選單：

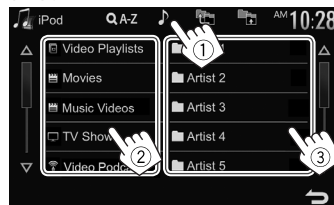

- 可用類別因 iPod/iPhone 的類型而異。

# 應用程式

## 使用應用程式

您可以在本機上使用接上的 iPod touch/iPhone/Android 的應用程式。

- 關於本機上可以使用的應用程式，請造訪 <<http://www.jvc.net/cs/car/>>。

### ■ 著手準備

- 1 連接 iPod touch/iPhone/Android。
  - 對應 **Android**：經由藍牙來連接 Android 裝置。(第 43 頁)
  - 對應 **iPod touch/iPhone**：利用電纜來連接 iPod touch/iPhone。(第 72 頁)
    - 請務必在 **<APP Setup>** 上選擇適當的 iPod touch/iPhone 的連接方法。(第 52 頁)
    - 當連接 Lightning 連接器型號時您無法觀看視訊。
  - 僅對應 KW-V630BT：當您使用 KS-U60 (選購附件) 連接 iPod touch/iPhone/Android 裝置時，觸摸屏操作不可用。關於鏡像映射智能手機畫面，參閱第 27 頁。
- 2 在 **<APP Setup>** 畫面上選擇想要使用的 iPod touch/iPhone/Android 裝置。(第 52 頁)

當首次連接裝置時，設定畫面 (用於連接等) 出現。按照設定畫面上的步驟來配置設定。

### ■ 播放的操作

- 1 開啟 iPod touch/iPhone/Android 上的應用程式。
- 2 選擇“**Apps**”作為播放源。(第 10 頁)

### □ 播放源控制畫面上的操作鍵

當操作鍵未在本畫面上顯示時，觸摸畫面以顯示操作鍵。

- 想要更改視訊播放的設定，參閱第 56 頁。
- 想要顯示所有可用操作鍵，按 [▶]/[◻]\*1。其他所有可用的按鍵顯示。
  - 想要隱藏窗口，按 [◀]/[◻]\*1。

#### KW-V230BT/KW-V230BTM

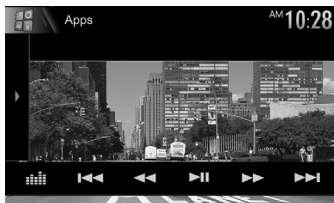

#### KW-V330BT/KW-V330BTM

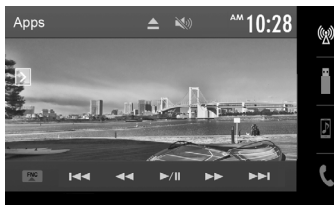

#### KW-V430BT/KW-V430BTM/KW-V630BT/KW-V630BTM

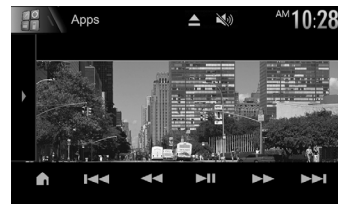

[||||]\*2

顯示 **<Equalizer>** 畫面。(第 53 頁)

[FNC ▲]\*3

顯示彈出式快捷選單。(第 12 頁)

[Home]\*4

• 想要關閉選單，按 [▼]。顯示主畫面。

[◀▶]\*5

選擇音頻/視訊檔案。

[◀▶]\*5

倒退/前進搜尋。

[▶|]/[▶|]\*1 \*5

開始/暫停播放。

[▶]\*5

開始播放。

[||]\*5

暫停播放。

[◻/◻]

在 **<APP Setup>** 畫面上切換裝置。(第 52 頁)

- 您可以在觸摸屏上操作應用程式的某些功能。
- 您可以控制以下播放：
  - 經由 iPod touch/iPhone/Android 裝置的音頻播放
  - 經由 iPod touch/iPhone 的視訊播放

\*1 按鍵外觀因型號而異。

\*2 僅對應 KW-V230BT/KW-V230BTM 出現。

\*3 僅對應 KW-V330BT/KW-V330BTM 出現。

\*4 僅對應 KW-V430BT/KW-V430BTM/KW-V630BT/KW-V630BTM 出現。

\*5 僅適用於 iPod touch/iPhone。

## 應用程式

### ❑ 在聆聽另一個播放源時切換至應用程式畫面（當使用 iPod/iPhone 時）

- 對應 KW-V230BT 區域 3/KW-V230BTM/  
KW-V330BT 區域 3/KW-V330BTM/KW-V430BT 區  
域 3/KW-V430BTM/KW-V630BT/KW-V630BTM：  
事先在 **<Navigation>** 中為 **<Input>** 選擇  
**[iPhone]**。（第 42 頁）
- 對應 KW-V230BT 區域 4/KW-V330BT 區域 4/  
KW-V430BT 區域 4：事先為 **<Navigation  
Input>** 選擇 **[iPhone]**。（第 63 頁）

**KW-V230BT/  
KW-V230BTM**

**KW-V330BT/  
KW-V330BTM**

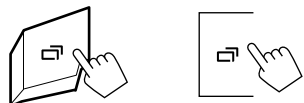

**KW-V430BT/KW-V430BTM/  
KW-V630BT/KW-V630BTM**



### 鏡像映射智能手機畫面（僅對應 KW-V630BT/KW-V630BTM）

您可以在本機上使用接上的 iPod touch\*/ iPhone\*/ Android 的應用程式。

- 關於本機上可以使用的應用程式，請造訪  
<<http://www.jvc.net/cs/car/>>。
- 對應 Android 裝置，您可以與 JVC 智能手機控  
制應用程式使用更多功能。關於詳情，請訪問  
<<http://www.jvc.net/cs/car/>>。

\* 出廠時某些 iPod touch/iPhone 30-針連接器型號  
無法使用。您可以在升級本機的軟體節目版本  
後使用它們。

### ❑ 著手準備

- 1 連接 iPod touch/iPhone/Android。
  - 關於有線連接，對應 iPod touch/iPhone，參  
閱第 72 頁，對應 Android，參閱第 73  
頁。
    - 想要觀看視訊，使用 KS-U60（選購附件）  
將裝置連接至 HDMI/MHL 輸入端子。
  - 關於藍牙連接，參閱第 43 頁。
- 2 在 **<APP Setup>** 畫面上選擇想要使用的  
iPod touch/iPhone/Android 裝置。  
（第 52 頁）

### ❑ 播放的操作

- 1 開啟 iPod touch/iPhone/Android 上的應用  
程式。
  - 2 選擇**“Apps”**作為播放源。  
（第 10 頁）  
應用程式畫面顯示。
    - 當注意訊息顯示時，按照以下訊息操作。
- 您可以在觸摸屏上操作應用程式的某些功能。
  - 對應某些應用程式，如導航應用程式，操作鍵和  
訊息不顯示。您可以在觸摸屏上執行操作，如滾  
動顯示地圖。
    - 如果“”字樣出現在螢幕上，說明本機不能  
接受您所嘗試的觸摸操作。
  - 您也可以使用 iPod/iPhone/Android 代替本機來播  
放音頻/視訊。

# Pandora® (僅對應 KW-V230BT 區域 4/KW-V330BT 區域 4/KW-V430BT 區域 4)

您可以從 iPod touch/iPhone 或 Android 裝置來串流播放 Pandora。

- 在您的 iPod touch/iPhone/Android 上安裝 Pandora 應用程式的最新版本。

## Pandora® 的要求

### iPhone 或 iPod touch

- 在您的 iPhone 或 iPod touch 上安裝 Pandora 應用程式的最新版本。(在 Apple iTunes App Store 中搜尋“Pandora”，找到並安裝最新的版本。)
- 利用 KS-U59, KS-U62 (選購附件) 或 30-針轉 USB 電纜 (iPod/iPhone 的附件) 將 iPod touch/iPhone 連接至本機。
- 必須內建藍牙，且必須支援以下配置檔案。
  - SPP (序列端口配置檔案)
  - A2DP (進階音頻傳輸配置檔案)

### Android™

- 訪問 Google play 並搜尋想要安裝的“Pandora”。
- 必須內建藍牙，且必須支援以下配置檔案。
  - SPP (序列端口配置檔案)
  - A2DP (進階音頻傳輸配置檔案)

### 注意事項

- 請確保您已登錄您智能手機的應用程式。如果您沒有 Pandora 帳戶，您可以從您的智能手機或在 [www.pandora.com](http://www.pandora.com) 創建一個免費的帳戶。
- Pandora 只在某些國家可用。更多訊息請訪問 <http://www.pandora.com/legal>。

- 因為 Pandora 是第三方服務，所以規格若有變更，恕不另行通知。因此，相容性可能會受損或者部分或全部服務可能會變得不可用。
- Pandora 的某些功能可能無法從本機操作。
- 關於使用應用程式的問題，請聯繫 Pandora：pandora-support@pandora.com
- 使用 LTE，3G，EDGE 或 WiFi 建立網際網路連接。

## 著手準備

### 1 連接裝置。

- 對應 **Android**：經由藍牙來連接 Android 裝置。(第 43 頁)
- 對應 **iPod touch/iPhone**：利用電纜 (第 72 頁) 或經由藍牙 (第 43 頁) 來連接 iPod touch/iPhone。
  - 請務必在 **<iPod Setup>** 上選擇適當的 iPod touch/iPhone 的連接方法。(第 23 頁)

### 2 在 **<APP Setup>** 畫面上選擇想要使用的裝置。(第 52 頁)

### 3 選擇“PANDORA”作為播放源。(第 10 頁)

Pandora 應用程式開啟。

- 如果裝置選擇畫面顯示，請選擇想要使用的裝置。(第 52 頁)

## 播放的操作

您可以使用遙控器\*操作 Pandora。僅可進行播放，暫停播放和跳過操作。

\* 另購 RM-RK258。

## □ 播放源控制畫面上的播放訊息

### KW-V230BT

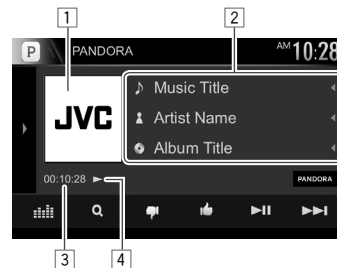

### KW-V330BT

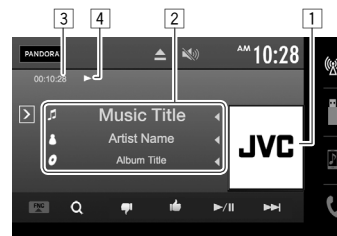

## KW-V430BT

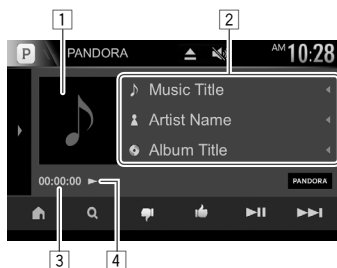

1 圖像數據

2 曲目訊息

- 若文案沒有顯示完整，按 [◀] 滾動顯示文案。

3 播放時間

4 播放狀態

### □ 播放源控制畫面上的操作鍵

- 想要顯示所有可用操作鍵，按 [▶]/[⏸]/[⏹]\*1。其他所有可用的按鍵顯示。
- 想要隱藏窗口，按 [◀]/[⏹]\*1。

[📊]\*2 顯示 **<Equalizer>** 畫面。  
(第 53 頁)

[FNC ▲]\*3 顯示彈出式快捷選單。(第 12 頁)  
• 想要關閉選單，按 [▼]。

[🏠]\*4 顯示主畫面。

[🔍] 顯示列表選擇畫面。(參閱右欄。)

[👎] 不喜愛當前曲目並跳至下一首曲目。

[👍] 將當前曲目註冊為喜愛的曲目。

[▶/⏸]/[⏹]\*1 開始/暫停播放。

[▶/⏸]\*1

- [▶▶] 跳過當前曲目。  
• 當 Pandora 跳過功能達到極限時不可用。
- [👤+] 將當前藝術家添加至電台列表。
- [🎵+] 將當前曲目添加至電台列表。
- [🎵✓] 標記當前曲目。
- [📱/📱] 在 **<APP Setup>** 畫面上切換裝置。  
(第 52 頁)

\*1 按鍵/指示燈的外觀因型號而異。

\*2 僅對應 KW-V230BT 出現。

\*3 僅對應 KW-V330BT 出現。

\*4 僅對應 KW-V430BT 出現。

### □ 從列表選擇電台

1 顯示列表選擇畫面。



2 選擇列表類型。

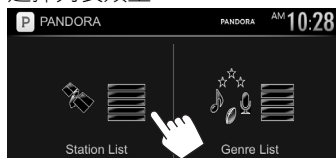

**<Station List>** 從電台名稱 (電台列表) 進行選擇。

**<Genre List>** 從類別名稱 (類別列表) 進行選擇。

3 從列表選擇電台。  
在電台列表上



[Shuffle] 隨機播放已註冊電台中的所有歌曲。

[By Date] 按時間倒序排列列表。

[By Name] 按字母順序排列列表。

- 您可以按 [△]/[▽] 切換頁面以顯示更多項目。
- 當隨機播放啟動時，[Shuffle] 在項目的左邊出現。(已註冊電台中的所有歌曲隨機播放。)
- 當電台共享時，[👤] 在項目的右邊出現。

### 在類別列表上

選擇一個類別 (1)，然後選擇一個電台 (2)。

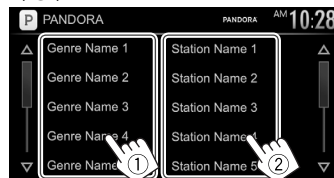

- 您可以按 [△]/[▽] 切換頁面以顯示更多項目。
- 所選電台添加至電台列表。

# Spotify

有了 Spotify，您的音樂無處不在。工作，聚會或放鬆，正確的音樂總是在您的指尖。Spotify 上有成千上萬的歌曲—從經典老歌到最新的熱門歌曲。只要選擇您喜愛的音樂或讓 Spotify 讓您大吃一驚。

您可以從接上的 iPod touch/iPhone 或 Android 裝置串流 Spotify。

- 在您的 iPod touch/iPhone/Android 上安裝 Spotify 應用程式的最新版本並創建一個賬戶。

## Spotify 的要求

### iPhone 或 iPod touch

- 在您的 iPhone 或 iPod touch 上安裝 Spotify 應用程式的最新版本。（在 Apple iTunes App Store 中搜尋“Spotify”，找到並安裝最新的版本。）
- 利用 KS-U59，KS-U62（選購附件）或 30-針轉 USB 電纜（iPod/iPhone 的附件）將 iPod touch/iPhone 連接至本機。
- 必須內建藍牙，且必須支援以下配置檔案。
  - SPP（序列端口配置檔案）
  - A2DP（進階音頻傳輸配置檔案）

### Android™

- 訪問 Google Play™ 並搜尋想要安裝的“Spotify”。
- 必須內建藍牙，且必須支援以下配置檔案。
  - SPP（序列端口配置檔案）
  - A2DP（進階音頻傳輸配置檔案）

### 注意事項

- 請確保您已登錄您智能手機的應用程式。如果您沒有 Spotify 賬戶，您可以從您的智能手機或在 [www.spotify.com](http://www.spotify.com) 創建一個免費的賬戶。
- 因為 Spotify 是第三方服務，所以規格若有變更，恕不另行通知。因此，相容性可能會受損或者部分或全部服務可能會變得不可用。
- Spotify 的某些功能可能無法從本機操作。
- 關於使用應用程式的問題，請聯繫 Spotify：[www.spotify.com](http://www.spotify.com)。
- 使用 LTE，3G，EDGE 或 WiFi 建立網際網路連接。

## 著手準備

### 1 連接裝置。

- **對應 Android**：經由藍牙來連接 Android 裝置。（第 43 頁）
- **對應 iPod touch/iPhone**：利用電纜（第 72 頁）經由藍牙（第 43 頁）來連接 iPod touch/iPhone。
  - 請務必在 **<iPod Setup>** 上選擇適當的 iPod touch/iPhone 的連接方法。（第 23 頁）

### 2 在 **<APP Setup>** 畫面上選擇想要使用的裝置。（第 52 頁）

### 3 選擇“**Spotify**”作為播放源。（第 10 頁）

Spotify 應用程式開啟。

- 如果裝置選擇畫面顯示，請選擇想要使用的裝置。（第 52 頁）

## 播放的操作

您可以使用遙控器\*操作 Spotify。僅可進行播放，暫停播放和跳過操作。

### □ 播放源控制畫面上的播放訊息

#### KW-V230BT/KW-V230BTM

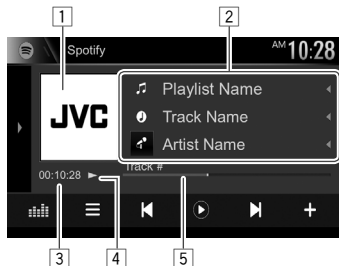

#### KW-V330BT/KW-V330BTM



#### KW-V430BT/KW-V430BTM/KW-V630BT/ KW-V630BTM

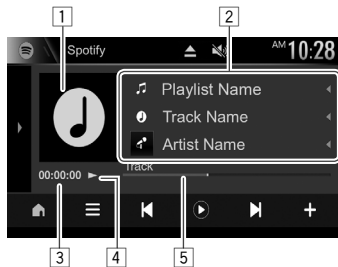

- 1 圖像數據
- 2 曲目訊息
  - 若文案沒有顯示完整，按【◀】滾動顯示文案。
- 3 播放時間
- 4 播放狀態
- 5 進度條

\* 對應 KW-V230BT 區域 4/KW-V330BT 區域 4/  
KW-V430BT 區域 4：另購 RM-RK258。

### □ 播放源控制畫面上的操作鍵

• 想要顯示所有可用操作鍵，按【▶]/【◻】\*1。其他所有可用的按鍵顯示。

– 想要隱藏窗口，按【◀]/【◻】\*1。

【◀]/【◻】 每次按該鍵，顯示的訊息會進行切換（◀：藝術家/◻：專輯）。

【|||】\*2 顯示 <Equalizer> 畫面。  
(第 53 頁)

【FNC ▲】\*3 顯示彈出式快捷選單。(第 12 頁)  
• 想要關閉選單，按【▼】。

【🏠】\*4 顯示主畫面。

【☰】 顯示 Spotify 選單畫面。  
(第 32 頁)

- 【◀】【▶】 選擇一首曲目。
- 【▶】\*5 開始播放。
- 【⏸】\*5 暫停播放。
- 【+】 將當前曲目/藝術家保存至 <Your Music>。
- 【👎】\*6 不喜愛當前曲目並跳至下一首曲目。
- 【👍】\*6 將當前曲目註冊為喜愛的曲目。
- 【🔀】 啟動/停用隨機播放模式。
- 【↺】 重複播放所有曲目/取消重複播放。
- 【↻】\*7 重複播放當前曲目/取消重複播放。
- 【((+)] 創建新的電台。(第 32 頁)
- 【📺/📱】 在 <APP Setup> 畫面上切換裝置。  
(第 52 頁)

\*1 按鍵外觀因型號而異。

\*2 僅對應 KW-V230BT/KW-V230BTM 出現。

\*3 僅對應 KW-V330BT/KW-V330BTM 出現。

\*4 僅對應 KW-V430BT/KW-V430BTM/KW-V630BT/  
KW-V630BTM 出現。

\*5 在播放過程中，【⏸】顯示，而當播放暫停時，  
【▶】顯示。

\*6 不適用於播放列表中的曲目。

\*7 僅對應高級賬戶用戶才會出現。

## □ 創建您的電台（開啟廣播）

1

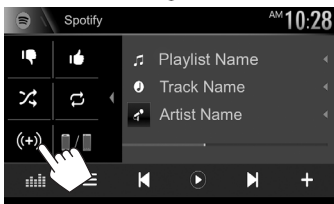
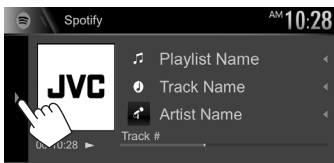

2 在搜尋框中輸入曲目/藝術家/播放列表，然後選擇所需的曲目。您的電台的播放以所選曲目開始。

- 您可以使用喜愛 ([👍]) 或不喜愛 ([👎]) 功能來個性化您的電台。
  - 播放列表中的曲目在播放時，您無法使用喜愛或不喜愛功能。

## □ 選擇一首曲目

1 顯示 Spotify 選單畫面。



2 選擇列表類型（<Your Music>/<Browse>/<Radio>），然後選擇所需的項目。

- 顯示的列表類型因 Spotify 發送的訊息而異。

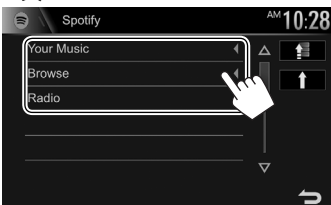

- 按 [↑] 返回頂層。
- 按 [↓] 返回上一層。



# 調諧器

## 收聽廣播

### □ 播放源控制畫面上的播放訊息

#### KW-V230BT/KW-V230BTM

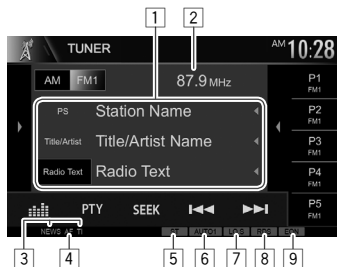

#### KW-V330BT/KW-V330BTM

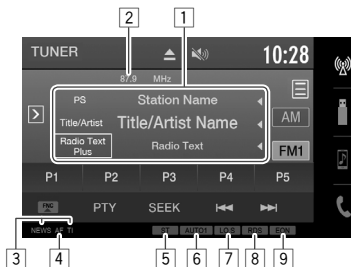

#### KW-V430BT/KW-V430BTM/KW-V630BT/ KW-V630BTM

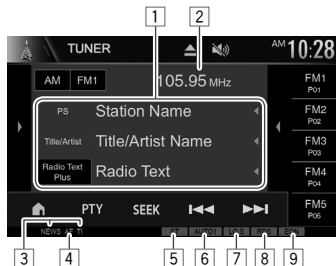

#### 1 文案訊息

- 若文案沒有顯示完整，按 [◀] 滾動顯示文案。
- 按 [Radio Text] 在廣播文案，廣播文案 + 和 PTY 代碼之間切換。

#### 2 當前接收的電台頻率

#### 3 待機接收指示燈 (NEWS/TI)

#### 4 AF 指示燈

#### 5 ST/MONO 指示燈

- ST 指示燈在接收具有足夠信號強度的 FM 立體聲廣播時點亮。

#### 6 搜尋模式指示燈

#### 7 LOS 指示燈 (第 34 頁)

#### 8 RDS 指示燈：當接收廣播數據系統電台時點亮。

#### 9 EON 指示燈：當廣播數據系統電台發送 EON 信號時點亮。

### □ 播放源控制畫面上的操作鍵

- 想要顯示所有可用操作鍵，按 [▶]/[◻]\*1。其他所有可用的按鍵顯示。

– 想要隱藏窗口，按 [◀]/[◻]\*1。

[AM] 選擇 AM 波段。

[FM] 選擇 FM 波段。

▶ FM1 → FM2 → FM3

[◀]/[◻]\*1 顯示預設電台窗口。

(第 35 頁)

[P1] – [P5] 想要隱藏窗口，按 [▶]/[◻]\*1。

• 選擇儲存的電台。(按)

• 儲存當前電台。(按住)

[◻]\*2 顯示 <Equalizer> 畫面。

(第 53 頁)

[FNC ▲]\*3 顯示彈出式快捷選單。

(第 12 頁)

• 想要關閉選單，按 [▼]。

[🏠]\*4 顯示主畫面。

[PTY]\*5 進入 PTY 搜尋模式。

(第 36 頁)

[SEEK] 切換搜尋模式。

• AUTO1：自動搜尋

• AUTO2：一個接一個地接收儲存的電台。

• MANU：手動搜尋

\*1 按鍵外觀因型號而異。

\*2 僅對應 KW-V230BT/KW-V230BTM 出現。

\*3 僅對應 KW-V330BT/KW-V330BTM 出現。

\*4 僅對應 KW-V430BT/KW-V430BTM/KW-V630BT/  
KW-V630BTM 出現。

\*5 僅當選擇 FM 作為播放源時出現。

## 調諧器

- [◀◀] [▶▶] 搜尋電台。  
• 搜尋方式因所選搜尋模式而異。  
(第 33 頁)
- [SSM ↕]\* 自動預設電台。(按住)(參閱最右欄。)
- [MONO]\* 啟動/停用單聲道模式來改善 FM 接收效果。(立體聲效果將會喪失。)  
• 當單聲道模式啟動時，MONO 指示燈點亮。
- [TI]\* 啟動/停用 TI 待機接收模式。  
(第 36 頁)
- [MODE]\* 在 <Tuner Mode> 畫面上更改調諧器接收的設定。(參閱右欄和第 36 - 37 頁。)

\* 僅當選擇 FM 作為播放源時出現。

### □ 只接收信號強的 FM 電台—本地搜尋

#### 1 顯示 <Tuner Mode> 畫面。

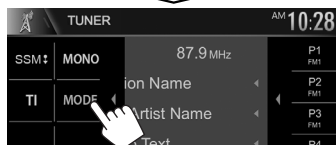
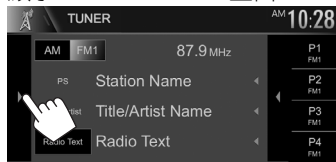

#### 2

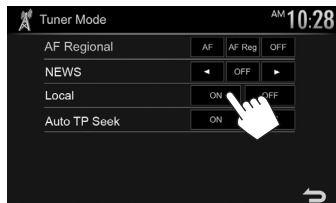

本機只接收具有足夠信號強度的電台。LOS 指示燈點亮。

停用本地搜尋：按 [OFF]。

## 預設電台

### □ 將電台儲存在記憶體中

您可以為每個波段預設 5 個電台。

自動預設—SSM (依序儲存信號強的電台)  
(僅對應 FM)

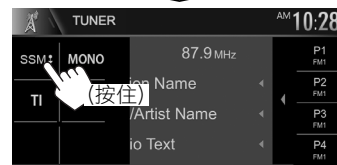
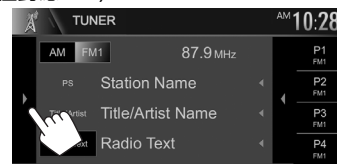

信號最強的本地電台會被自動找到並儲存。

# 調諧器

## 手動預設

- 1 接收您想要預設的電台。(第 33 頁)
- 2 選擇預設號碼。

**KW-V230BT/KW-V230BTM/KW-V430BT/  
KW-V430BTM/KW-V630BT/KW-V630BTM**

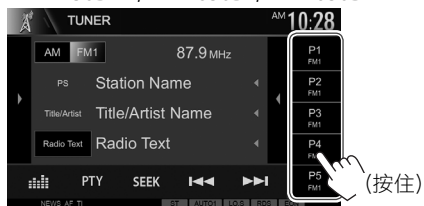

**KW-V330BT/KW-V330BTM**

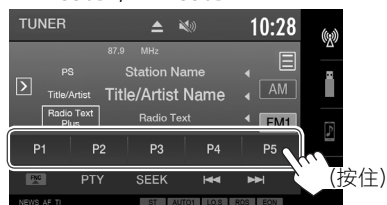

步驟 1 中選擇的電台被儲存。

## 選擇預設電台

**KW-V230BT/KW-V230BTM/KW-V430BT/  
KW-V430BTM/KW-V630BT/KW-V630BTM**

- 1 選擇一個波段 (①)，然後顯示預設電台窗口 (②)。

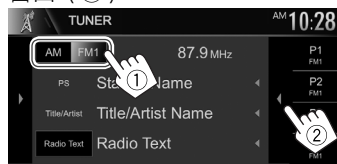

• 您也可以按 [P1] - [P5] 選擇預設電台。

- 2 選擇預設電台。

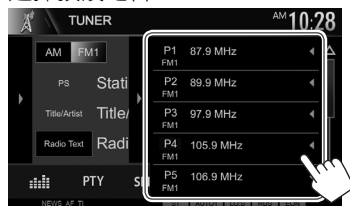

- 若文案沒有顯示完整，按 [◀] 滾動顯示文案。
- 想要隱藏窗口列表，按 [▶]。

## KW-V330BT/KW-V330BTM

- 1 選擇一個波段 (①)，然後顯示預設電台窗口 (②)。

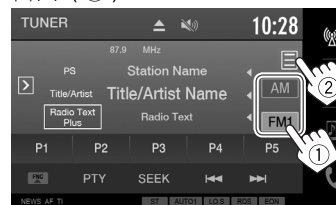

• 您也可以按 [P1] - [P5] 選擇預設電台。

- 2 選擇預設電台。

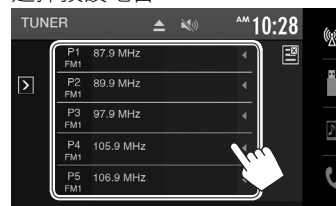

- 若文案沒有顯示完整，按 [◀] 滾動顯示文案。
- 想要閉合窗口列表，按 [⌂]。

## FM 廣播數據系統功能

### □ 搜尋 FM RBDS 節目—PTY 搜尋

您可以選擇 PTY 代碼，搜尋正在播放的您最喜愛的節目。



2 選擇 PTY 代碼。

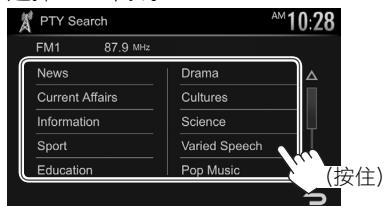

- 您可以按 [▲]/[▼] 切換頁面以顯示更多項目。

PTY 搜尋開始。

如果某個電台正在播放的節目的代碼與您所選的 PTY 代碼相同，則該電台被接收。

- 這裡僅英語/西班牙語/法語/德語/荷蘭語/葡萄牙語適用於文案語言。如果在 **<Language>** (第 64 頁) 選擇了其他語言，則文案語言設為英語。

### □ 啟動/停用 TI/新聞待機接收

#### TI 待機接收

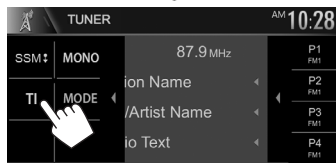
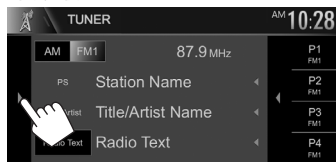

本機會從待機狀態切換至交通訊息 (TI) (若存在)。(TI 指示燈點亮呈白色。)

- 如果 TI 指示燈點亮呈棕色，請接收另一個提供廣播數據系統信號的電台。

停用 TI 待機接收：按 [TI]。(TI 指示燈熄滅。)

- 交通訊息的音量調整自動儲存。下一次本機切換至交通訊息時，音量會設定為上一次的強度。

### 新聞待機接收

1 顯示 **<Tuner Mode>** 畫面。

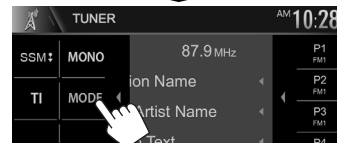
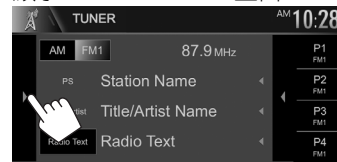

2

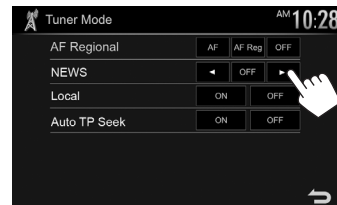

**<00min>** - 啟動新聞待機接收 (NEWS 指示燈點亮)。

**<90min>** 選擇停止插播的時間段。

**<OFF>** 停用該功能。

- 接收新聞時的音量調整自動儲存。下一次本機切換至新聞時，音量會設定為上一次的強度。

## 調諧器

### □ 追蹤相同的節目—網絡追蹤接收

在 FM 接收效果不強的區域開車時，本機會自動接收同一網絡中可能以更強的信號播放相同節目的另一個 FM 廣播數據系統電台。

- 出廠時網絡追蹤接收已啟動。

### 更改網絡追蹤接收的設定

#### 1 顯示 <Tuner Mode> 畫面。

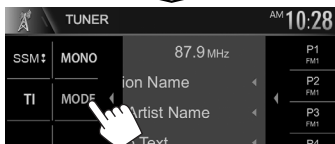
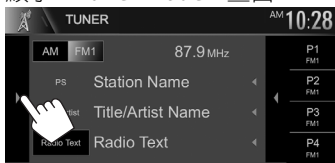

#### 2

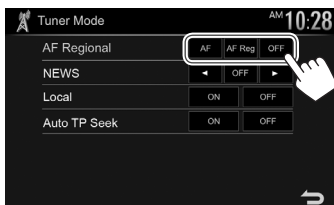

**[AF]** 切換至另一個電台。節目可能與當前接收的節目有所不同（AF 指示燈點亮）。

**[AF Reg]** 切換至另一個播放相同節目的電台（AF 指示燈點亮）。

**[OFF]** 停用該功能。

- 當網絡追蹤接收啟動且 FM 廣播數據系統電台找到時，RDS 指示燈點亮。

### □ 自動 TI 電台搜尋—自動 TP 搜尋

當交通訊息電台接收效果不佳時，本機會自動搜尋另一個接收效果更佳的電台。

### 啟動自動 TP 搜尋

#### 1 顯示 <Tuner Mode> 畫面。

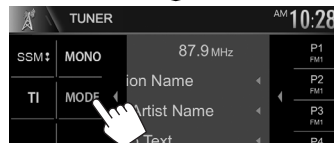
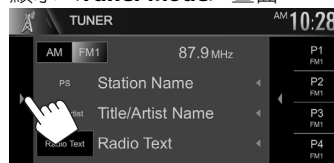

#### 2

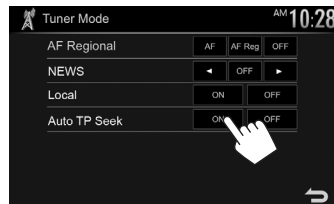

停用自動 TP 搜尋：按 [OFF]。

# 其他外接裝置

## 使用後視攝影機

- 想要連接後視攝影機，參閱第 73 頁。
- 想要使用後視攝影機，需要連接 REVERSE 導線。（第 70 和 71 頁）

### □ 後視攝影機的設定

- 1 顯示 <Settings> 畫面。  
在主畫面上：

**KW-V230BT/ KW-V330BT/ KW-V430BT/  
KW-V230BTM KW-V330BTM KW-V430BTM/  
KW-V630BT/  
KW-V630BTM**



- 2 顯示 <Input> 設定畫面。

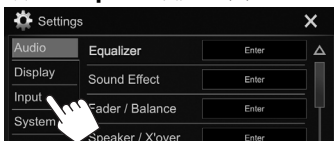

- 3 顯示 <Rear Camera> 畫面。

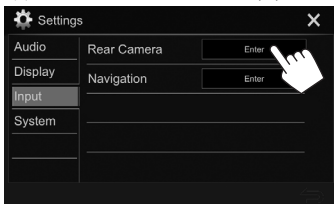

4

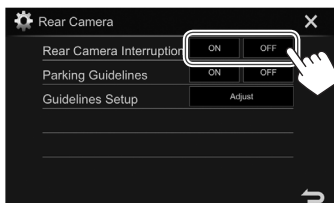

- [ON] 將變速器轉到反向 (R) 位置時顯示後視攝影機的圖像。  
[OFF] 當沒有攝影機接上時選擇此項。

### □ 顯示後視攝影機畫面

#### 顯示後視攝影機的圖像

當您將變速器轉到反向 (R) 位置時，後視畫面顯示。

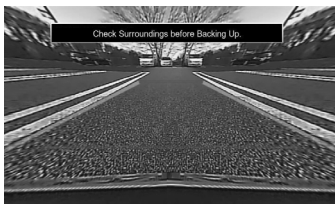

- 想要刪除注意訊息，請觸摸畫面。

### 手動顯示後視攝影機的圖像

**KW-V230BT/  
KW-V230BTM**



**KW-V330BT/  
KW-V330BTM**



**KW-V430BT/  
KW-V430BTM/  
KW-V630BT/  
KW-V630BTM/**



- 僅對應 KW-V230BT/KW-V230BTM/KW-V430BT/ KW-V430BTM/KW-V630BT/KW-V630BTM：您也可以在彈出式快捷選單上（第 12 頁）選擇 [Camera]（對應 KW-V230BT/KW-V230BTM） [📷]（對應 KW-V430BT/KW-V430BTM/KW-V630BT/KW-V630BTM），以顯示後視攝影機的圖像。

### 退出攝影機畫面

按顯示器面板上的 HOME。

- 您也可以觸摸以下所示的區域，以退出攝影機畫面。

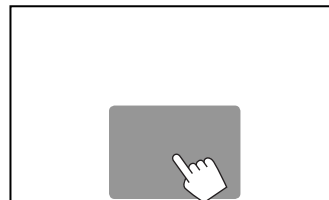

## 其他外接裝置

### 調整圖像

當攝影機畫面顯示時...



- 視訊控制選單顯示。(第 56 頁)  
想要關閉圖像調整選單，請再次觸摸同一區域。

### □ 使用後視畫面上的泊車指引

當您將變速器轉到反向 (R) 位置時，您可以顯示泊車指引，使泊車更容易。

#### 顯示泊車指引

##### 1 顯示 <Settings> 畫面。

在主畫面上：

**KW-V230BT/ KW-V330BT/ KW-V430BT/  
KW-V230BTM KW-V330BTM KW-V430BTM/  
KW-V630BT/  
KW-V630BTM**



##### 2 顯示 <Input> 設定畫面。

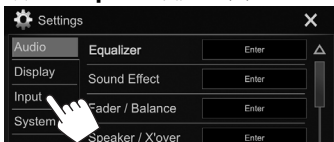

##### 3 顯示 <Rear Camera> 畫面。

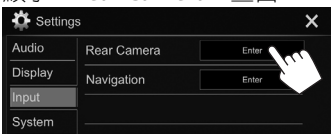

##### 4

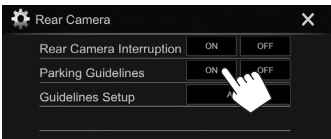

停用：為 <Parking Guidelines> 選擇 [OFF]。

- 您也可以觸摸以下所示的區域，以顯示泊車指引。想要關閉泊車指引，請再次觸摸同一區域。

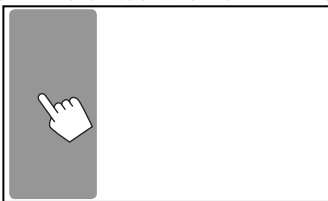

#### 調整泊車指引

根據車子的大小，泊車空間等來調整泊車指引。

- 根據隨後視攝影機附帶的說明書將後視攝影機安裝在適當的位置。
- 調整泊車指引時，請確認使用泊車制動，防止車子移動。

##### 1 顯示 <Rear Camera> 畫面。(參閱最左欄。)

##### 2 顯示泊車指引調整畫面。

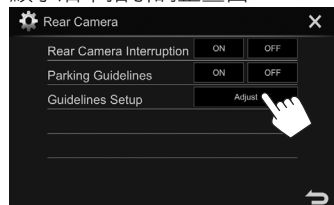

##### 3 選擇 標記以調整泊車指引 (1)，然後調整所選 標記的位置 (2)。

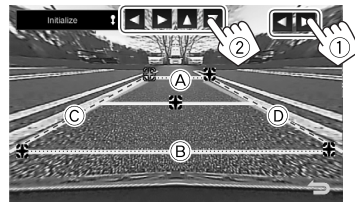

確認 (A) 和 (B) 水平平行，並且 (C) 和 (D) 長度相同。

- 按住 [Initialize] 2 秒，使所有  標記都恢復到初始默認位置。

## 其他外接裝置

### 使用外接音頻/視訊播放機—AV-IN

當操作鍵未在畫面上顯示時，觸摸如圖所示的區域。

- 想要更改視訊播放的設定，參閱第 56 頁。

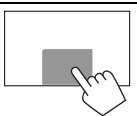

#### 開始播放

##### 著手準備：

當 <iPod Setup> 設定為 [USB + AV-IN] 時，無法選擇 “AV-IN”。請務必事先為 <iPod Setup> 選擇 [USB 1 Wire]。（第 23 頁）

- 1 將外接裝置連接至 iPod/AV-IN 輸入端子。（第 73 頁）
- 2 選擇“AV-IN”作為播放源。（第 10 頁）

- 3 啟動接上的裝置並開始播放播放源。

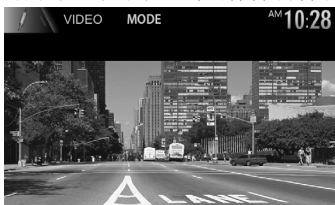

#### 更改 AV-IN 名稱

您可以更改“AV-IN”播放源控制畫面上顯示的 AV-IN 名稱。

- 1 顯示 <VIDEO Mode> 畫面。

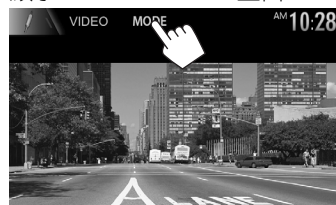

- 2 選擇 AV-IN 名稱。

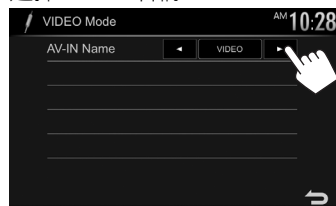

- 該設定不影響主畫面上顯示的播放源名稱。



## 其他外接裝置

### 使用智能手機—HDMI（僅對應 KW-V630BT/KW-V630BTM）

- 當操作鍵未在畫面上顯示時，觸摸如圖所示的區域。
- 想要更改視訊播放的設定，參閱第 56 頁。

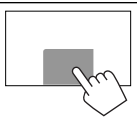

### □何為 HDMI/MHL？

HDMI 表示高解晰度多媒體接口。HDMI 連接可以傳輸數位視訊播放源信號（如來自 DVD 播放機的信號），無需轉換為類比。

MHL，或移動高解晰度鏈接，是一個新功能，已添加至 HDMI，以進一步擴展其功能。

這兩種接口可讓智能手機連接至該裝置。接上後，您可以在顯示器上看到智能手機的螢幕。

### 關於無線顯示轉換器

本機與無線顯示轉換器相容。將無線顯示轉換器（市售）連接至 HDMI/MHL 輸入端子

（第 73 頁）可讓您經由無線連接來聆聽音樂，觀看視訊或查看圖像。

- 關於無線顯示轉換器設定等的詳情，參閱隨無線顯示轉換器附帶的說明書。

### □顯示智能手機的螢幕

經由 HDMI/MHL 輸入端子，您可以顯示接上的智能手機的螢幕。

- 1 將智能手機連接至 HDMI/MHL 輸入端子。（第 73 頁）
  - 使用 HDMI 電纜 KS-U60（選購附件）或 MHL 電纜 KS-U61（選購附件）。
- 2 選擇“HDMI”作為播放源。（第 10 頁）
- 3 開啟智能手機上的應用程式或播放。

### 觀看電視（僅對應 KW-V430BT/KW-V430BTM/KW-V630BT/KW-V630BTM）

- 當操作鍵未在畫面上顯示時，觸摸如圖所示的區域。
- 想要更改視訊播放的設定，參閱第 56 頁。

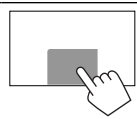

### 著手準備

- 將電視機調諧器盒連接至 iPod/AV-IN 端子和 REMO OUT 端子。（第 73 頁）
- 為【TV Tuner Control】選擇【ON】。（第 63 頁）

### □顯示電視機畫面

- 1 選擇“AV-IN”作為播放源。（第 10 頁）
- 2 打開電視機。



- 想要切換頻道，按【CH ▼】/【CH ▲】。

## 其他外接裝置

### 使用外接導航裝置 (僅對應 KW-V230BT

區域 3/KW-V230BTM/KW-V330BT 區域 3/

KW-V330BTM/KW-V430BT 區域 3/

KW-V430BTM/KW-V630BT/KW-V630BTM)

您可以將導航裝置 (市售) 連接至 NAV 輸入端子, 以便查看導航畫面。(第 73 頁)

- 即使在您聆聽音頻播放源時, 導航指南仍從前置揚聲器輸出。

### 查看導航畫面

著手準備:

在 <Navigation> 畫面中為 <Input> 選擇 [RGB]。(參閱最右欄。)

在顯示器面板上:

KW-V230BT/  
KW-V230BTM

KW-V330BT/  
KW-V330BTM

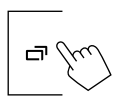

KW-V430BT/KW-V430BTM/  
KW-V630BT/KW-V630BTM



- 當導航畫面顯示時, 觸摸屏操作僅適用於導航功能。
- 導航畫面的長寬比固定為 <Full>, 與 <Aspect> 設定 (第 56 頁) 無關。

### 導航裝置的設定

#### 1 顯示 <Settings> 畫面。

在主畫面上:

KW-V230BT/ KW-V330BT/ KW-V430BT/  
KW-V230BTM KW-V330BTM KW-V430BTM/  
KW-V630BT/  
KW-V630BTM



#### 2 顯示 <Input> 設定畫面。

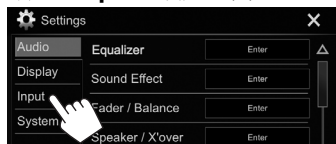

#### 3 顯示 <Navigation> 畫面。

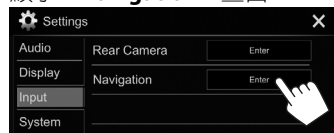

#### 4

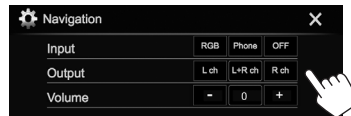

<Input>

按顯示器面板上的  (對應 KW-V230BT/KW-V230BTM/ KW-V330BT/KW-V330BTM) 或彈出式快捷選單上的  (對應 KW-V430BT/KW-V430BTM/ KW-V630BT/KW-V630BTM) 後, 選擇顯示的播放源畫面。

- **RGB**: 通過按該鍵可切換為接上的導航裝置的導航畫面。(參閱最左欄。)
- **iPhone**: 通過按該鍵可切換為接上的 iPod touch/iPhone 上應用程式的畫面。(第 24 頁)
- **OFF**: 停用顯示切換功能。選擇用於導航指南的前置揚聲器。

<Output>

選擇用於導航指南的前置揚聲器。

<Volume>

調整導航指南的音量。(0 至 35)

# 藍牙

## 藍牙 (Bluetooth®) 裝置的使用須知



藍牙是一種短距離無線傳輸通訊技術，用於移動電話，手提式 PC 和其他移動裝置。藍牙裝置可以不經電纜接上而相互通訊。

### 注意

- 駕駛時切勿進行如撥號，使用通訊錄等複雜的操作。當進行這些操作時，將車停在安全的地方。
- 某些藍牙裝置可能無法接上本機，這取決於裝置的藍牙版本。
- 對應某些藍牙裝置，本機可能無法工作。
- 連接情況可能因您所處的環境而異。
- 對應某些藍牙裝置，當本機關閉時，裝置拔開連接。

### 關於相容通訊錄訪問配置檔案 (PBAP) 的移動電話

如果移動電話支援 PBAP，當移動電話接上時，您可以在觸摸屏螢幕上顯示以下項目。

- 通訊錄
- 已撥電話，已接電話和未接電話（最多共 10 條）

## 連接藍牙裝置

### □ 註冊新的藍牙裝置

第一次連接藍牙裝置至本機時，將裝置和本機配對。配對可讓藍牙裝置相互通訊。

- 配對方式因裝置的藍牙版本而異。
  - 對應帶有藍牙 2.1 的裝置：您可以使用 SSP（安全簡單配對）配對裝置與本機，配對時僅需進行確認。
  - 對應帶有藍牙 2.0 的裝置：您需要在裝置和本機上輸入用於配對的 PIN 碼。
- 一旦建立連接，它將在本機內註冊，即使您重置本機。最多可註冊 5 個裝置。
- 對應藍牙電話，一次可接上兩個裝置；對應藍牙音頻播放機，一次僅可接上一個裝置。但是，在“BT Audio”播放源中，您可以連接至五個藍牙音頻裝置並在這五個裝置間切換。
- 想要使用藍牙功能時，您需要打開裝置的藍牙功能。
- 想要使用已註冊的裝置，您需要將裝置連接至本機。（第 45 頁）

### 自動配對

當 <Auto Pairing> 設定為 [ON] 時，經由 USB 接上時 iOS 裝置（如 iPhone）自動配對。（第 51 頁）

### 使用 SSP 配對藍牙裝置（對應藍牙 2.1）

當藍牙裝置與藍牙 2.1 相容時，配對請求從可用的裝置發送。

- 1 從藍牙裝置搜尋本機（“JVC KW-V”）。
- 2 在裝置和本機上確認請求。

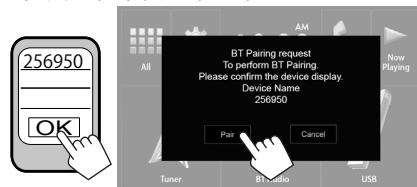

- 按 [Cancel] 拒絕請求。

## 藍牙

### 使用 PIN 碼配對藍牙裝置 (對應藍牙 2.0)

#### 1 顯示 <Settings> 畫面。

在主畫面上：

**KW-V230BT/ KW-V330BT/ KW-V430BT/  
KW-V230BTM KW-V330BTM KW-V430BTM/  
KW-V630BT/  
KW-V630BTM**



#### 2 顯示 <System> 設定畫面。

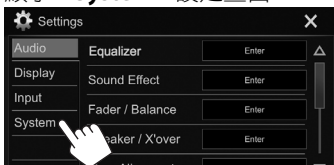

#### 3 顯示 <Bluetooth Setup> 畫面。

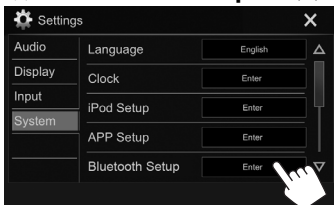

- 您也可以按電話控制畫面上的  顯示 <Bluetooth Setup> 畫面。(第 47 頁)

#### 4 更改 PIN 碼。

- 如果您希望跳過 PIN 碼的更改，請進入步驟 3。
- PIN 碼初始設定為“0000”。
- PIN 碼最多為 15 位。

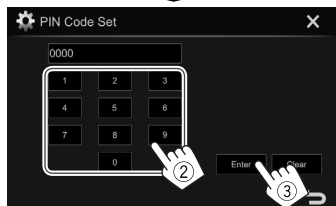
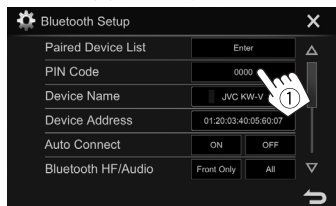

- 按 [Clear] 刪除上一次的輸入。
- 按住 [Clear] 刪除 PIN 碼。

#### 5 從藍牙裝置搜尋本機 (“JVC KW-V”)。

#### 6 在藍牙裝置上選擇本機

- (“JVC KW-V”)。
- 如果需要 PIN 碼，輸入“0000”(初始設定)。

當配對完成時，裝置在 <Paired Device List> 上列出。

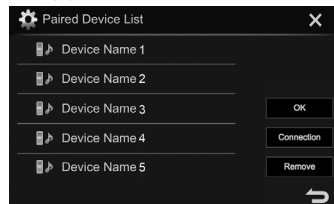

- 想要使用已配對的裝置，請連接 <Paired Device List> 畫面上的裝置。(第 45 頁)

## 藍牙

❑ 連接/拔開已註冊的藍牙裝置  
兩個裝置可同時接上。

1 顯示 **<Bluetooth Setup>** 畫面。  
(第 44 頁)

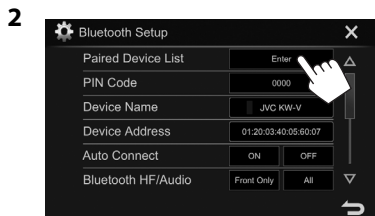

3 選擇您想要連接的裝置 (①)，然後按 **[Connection]** (②)。

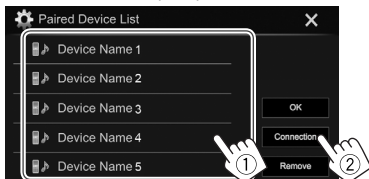

4 為目標裝置選擇 **[ON]** (以連接) 或 **[OFF]** (以拔開) (①)，然後顯示 **<Paired Device List>** 畫面 (②)。

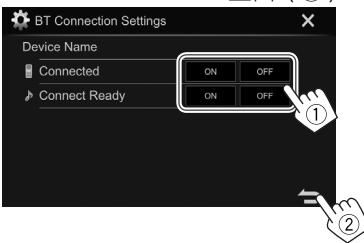

📱: 移動電話

🎵: 音頻裝置

• 狀態顯示如下：

- “Connecting”：連接中。
- “Connected”：已建立連接。
- “Connect Ready”：可以建立連接。
- “Disconnecting”：拔開連接中。
- “Disconnected”：沒有建立連接。

5 連接所選裝置。



• 當藍牙移動電話接上時，若從該裝置獲取訊息，則信號強度和電池強度顯示。

❑ 刪除已註冊的藍牙裝置

1 顯示 **<Bluetooth Setup>** 畫面。  
(第 44 頁)

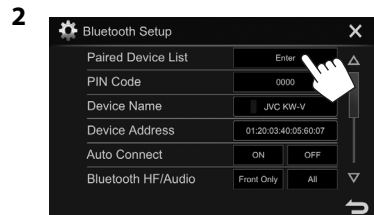

3 選擇想要刪除的裝置 (①)，然後按 **[Remove]** (②)。

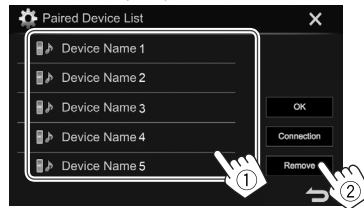

確認訊息出現。按 **[Yes]**。

## 藍牙

### 使用藍牙移動電話

#### □ 接聽來電

當有電話接入時...

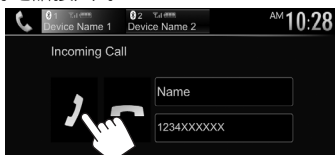

- 若需要，可顯示電話訊息。
- 電話操作在後視攝影機的圖像顯示時不可用。  
(第 38 頁)

#### 拒絕來電

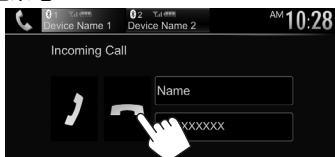

當 **<Auto Response>** 設定為 [ON] 時  
(第 51 頁)

本機自動接聽來電。

在導航指南過程中接聽電話時（僅對應

**KW-V230BT** 區域 3/**KW-V230BTM**/

**KW-V330BT** 區域 3/**KW-V330BTM**/

**KW-V430BT** 區域 3/**KW-V430BTM**/**KW-V630BT**/

**KW-V630BTM** )

畫面自動切換。想要返回導航畫面，按顯示器面板上的 （對應 KW-V230BT/KW-V230BTM/  
KW-V330BT/KW-V330BTM）或彈出式快捷選單上的 （第 12 頁）（對應 KW-V430BT/  
KW-V430BTM/KW-V630BT/KW-V630BTM）。

#### □ 結束通話 通話時...





#### □ 調整通話/耳機/麥克風的音量 通話時...



- 您可以在 -10 至 10（初始設定：-4）之間調整音量強度。
- 使用顯示器面板調整通話/耳機的音量。  
(第 7 頁)

#### □ 在免持聽筒模式和電話模式之間切換 通話時...



每次按該鍵，通話方式會進行切換（：免持聽筒模式 / ：電話模式）。

#### □ 調整雜訊抑制/迴音消除強度 通話時...



- 調整雜訊抑制音量（在 -5 至 5 之間，初始設定：0）：調整 **<NR LEVEL>**。
- 調整迴音強度（在 -5 至 5 之間，初始設定：0）：調整 **<EC LEVEL>**。

## 藍牙

### □ 通話過程中發送文案

您可以在通話過程中使用 DTMF (雙音多頻) 功能發送文案。

通話時...

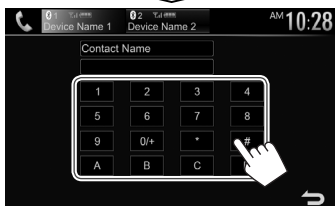

### □ 在接上的兩個裝置之間切換

以下情況下您可以更改想要使用的裝置：

- 當 2 個裝置接上時
- 當顯示電話控制畫面時

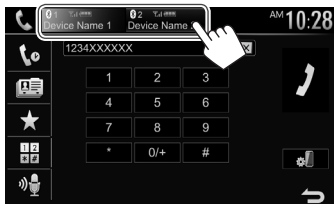

- 激活的裝置會突出顯示。

### □ 撥打電話

#### 1 顯示電話控制畫面。

在主畫面上：

**KW-V230BT/ KW-V330BT/ KW-V430BT/  
KW-V230BTM KW-V330BTM KW-V430BTM/  
KW-V630BT/  
KW-V630BTM**



- 您也可以按如下顯示電話控制畫面：
  - 對應 KW-V230BT/KW-V230BTM：在彈出式快捷選單上 (第 12 頁) 選擇 **[Phone]**。
  - 對應 KW-V330BT/KW-V330BTM/  
KW-V430BT/KW-V430BTM/KW-V630BT/  
KW-V630BTM：在彈出式快捷選單上 (第 12 頁) 選擇 **[☎]**。

#### 2 選擇撥打電話的方法。



- 1 從通話記錄\*
- 2 從通訊錄\*
- 3 從預設列表
  - 想要預設，參閱第 49 頁。
- 4 直接輸入號碼
- 5 語音撥號

• 您可以按 **[☎]** 顯示 **<Bluetooth Setup>** 畫面。

\* 當移動電話與通訊錄訪問配置檔案 (PBAP) 不相容時，通話記錄和通訊錄不顯示。

## 從通話記錄/通訊錄/預設列表

1



[☎] 從通話記錄 (未接電話/已接電話/已撥電話)

[☎] 從通訊錄

[★] 從預設列表

2 選擇目標 (1)，然後撥打電話 (2)。

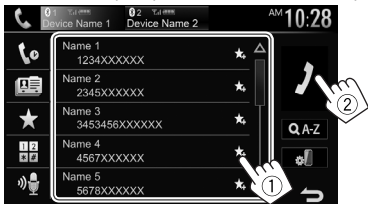

• 您可以按 [▲]/[▼] 切換頁面以顯示更多項目。

• 在通訊錄中使用 A 到 Z 搜尋：

1



2 選擇首字母。

• 如果首字母為數字，請按 [1,2,3...]，然後選擇該數字。

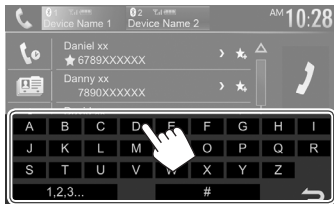

3 從列表選擇電話號碼。



• 顯示其他電話號碼：  
當通訊錄列表顯示時，如果為同一聯繫人註冊了幾個電話號碼（每個聯繫人最多 10 個電話號碼），那麼您可以在這些電話號碼之間切換。

1 切換電話號碼。



• 每次按 [>]，電話號碼會進行切換。

2 選擇想要撥打的電話號碼。





## 藍牙

### 直接輸入號碼

您最多可以輸入 31 個號碼。

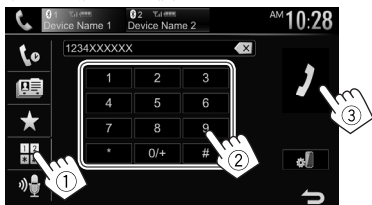

- 按 [⌫] 刪除上一次的輸入。
- 按住 [0/+] 將 “+” 添加至電話號碼。

### 語音撥號

- 僅當接上的移動電話配備了語音識別系統時可用。

#### 1 啟動語音撥號。

在電話控制畫面上：

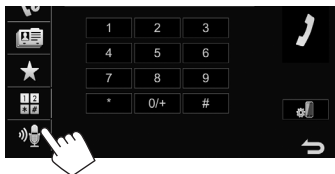

- 您也可以按如下啟動語音撥號：
  - 對應 KW-V230BT/KW-V230BTM：按住顯示器面板上的 FNC/📞。
  - 對應 KW-V330BT/KW-V330BTM：按住顯示器面板上的 HOME/📞 或選擇彈出式快捷選單上的 [📞] (第 12 頁)。
  - 對應 KW-V430BT/KW-V430BTM/ KW-V630BT/KW-V630BTM：按住顯示器面板上的 FNC 或選擇彈出式快捷選單上的 [📞] (第 12 頁)。

#### 2 說出您想要撥打電話的姓名。

- 如果本機無法找到目標，以下畫面會出現。按 [Start]，然後再說出人名。



想要取消語音撥號：按 [Cancel]。

### ☐ 預設電話號碼

您最多可以預設 5 個電話號碼。

#### 1 顯示電話控制畫面。(第 47 頁)

#### 2 選擇通訊錄或通話記錄。



#### 3 選擇想要預設的電話號碼。

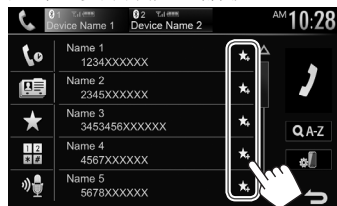

預設列表顯示。

#### 4 選擇想要儲存該電話號碼的預設號碼。



- 想要顯示預設列表，按電話控制畫面上的 [★]。(第 47 頁)
- 想要刪除預設電話號碼，按預設列表上電話號碼旁邊的 [✖]。

## 使用藍牙音頻播放機

- 想要註冊新的裝置，參閱第 43 頁。
- 想要連接/拔開裝置，參閱第 45 頁。
- 當選擇了“BT Audio”作為播放源時，您可以連接至五個藍牙音頻裝置並在這五個裝置間切換。

### ☐ 播放源控制畫面上的播放訊息

- 畫面上顯示的操作鍵，指示和訊息因接上的裝置而異。

### KW-V230BT/KW-V230BTM



## KW-V330BT/KW-V330BTM



## KW-V430BT/KW-V430BTM/KW-V630BT/ KW-V630BTM



- 1 標號數據（當前曲目標題/藝術家姓名/專輯標題）\*1
  - 若文案沒有顯示完整，按 [◀] 滾動顯示文案。
- 2 信號強度和電池強度（僅當從裝置獲取訊息時出現。）
- 3 播放時間\*1
- 4 播放狀態\*1
- 5 接上的裝置的名稱
  - 按該鍵切換至另一個接上的藍牙音頻裝置。

## □ 播放源控制畫面上的操作鍵

- 想要顯示所有可用操作鍵，按 [▶]/[◻]\*2。其他所有可用的按鍵顯示。

- 想要隱藏窗口，按 [◀]/[◻]\*2。

[||||]\*3 顯示 **<Equalizer>** 畫面。  
(第 53 頁)

[FNC ▲]\*4 顯示彈出式快捷選單。  
(第 12 頁)

• 想要關閉選單，按 [▼]。

顯示主畫面。

[🏠]\*5

[Q] 顯示音頻選單。(參閱右欄。)

[◀◀] [▶▶] 選擇一首曲目。(按)  
• 倒退/前進搜尋。\*1 (按住)

[▶] 開始播放。

[||] 暫停播放。

[X][X]\*2 選擇隨機播放模式。\*6

[↺][↻]\*2 選擇重複播放模式。\*6

[🔊] 顯示 **<Bluetooth Setup>** 畫面。  
(第 51 頁)

\*1 僅適用於與 AVRCP 1.3 相容的裝置。

\*2 按鍵/指示燈的外觀因型號而異。

\*3 僅對應 KW-V230BT/KW-V230BTM 出現。

\*4 僅對應 KW-V330BT/KW-V330BTM 出現。

\*5 僅對應 KW-V430BT/KW-V430BTM/KW-V630BT/  
KW-V630BTM 出現。

\*6 隨機播放和重複播放功能因藍牙音頻裝置而異。

## □ 從選單選擇音頻檔案

### 1 顯示音頻選單。



### 2 選擇一個類別 (①)，然後選擇所需的項目 (②)。

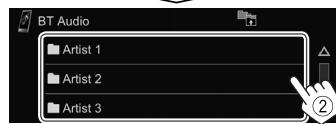
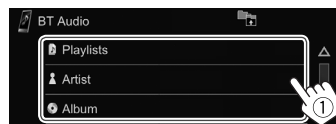

- 在每一層選擇一個項目，直到您選到所需的檔案。
- 您可以按 [▲]/[▼] 切換頁面以顯示更多項目。
- 按 [🏠] 返回上一層。

# 藍牙

## 藍牙裝置的設定

您可以在 **<Bluetooth Setup>** 畫面上更改使用藍牙裝置的各種設定。

### 1 顯示 **<Settings>** 畫面。

在主畫面上：

**KW-V230BT/ KW-V330BT/ KW-V430BT/ KW-V230BTM KW-V330BTM KW-V430BTM/ KW-V630BT/ KW-V630BTM**



### 2 顯示 **<System>** 設定畫面。

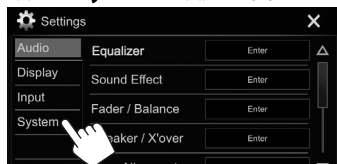

### 3 顯示 **<Bluetooth Setup>** 畫面。

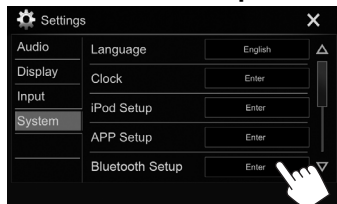

- 您也可以按電話控制畫面上（第 47 頁）的 **[BT]** 或 **"BT Audio"** 播放源控制畫面上（第 50 頁）的 **[BT]** 顯示 **<Bluetooth Setup>** 畫面。

### 4 配置藍牙設定。

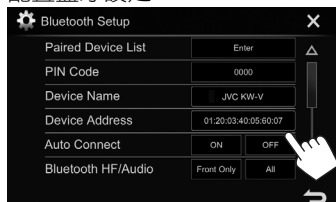

- 您可以按 **[△]/[▽]** 切換頁面以顯示更多項目。

#### 設定項目

<b>&lt;Paired Device List&gt;</b>	按 <b>[Enter]</b> 顯示已註冊裝置的列表。您可以連接裝置或刪除已註冊的裝置。（第 45 頁）
<b>&lt;PIN Code&gt;</b>	更改本機的 PIN 碼。（第 44 頁）
<b>&lt;Device Name&gt;</b>	顯示想要在藍牙裝置上顯示的裝置名稱 — <b>JVC KW-V</b> 。
<b>&lt;Device Address&gt;</b>	顯示本機的裝置地址。
<b>&lt;Auto Connect&gt;</b>	<ul style="list-style-type: none"><li><b>ON</b>（初始設定）：當本機啟動時，自動與最後接上的藍牙裝置建立連接。</li><li><b>OFF</b>：取消。</li></ul>
<b>&lt;Bluetooth HF/Audio&gt;</b>	選擇用於藍牙（電話和音頻播放機）的揚聲器。 <ul style="list-style-type: none"><li><b>Front Only</b>：僅前置揚聲器。</li><li><b>All</b>（初始設定）：所有揚聲器。</li></ul>

<b>&lt;Auto Response&gt;</b>	<ul style="list-style-type: none"><li><b>ON</b>：本機在 5 秒後自動接聽來電。</li><li><b>OFF</b>（初始設定）：本機不會自動接聽來電。手動接聽來電。</li></ul>
<b>&lt;Auto Pairing&gt;</b>	<ul style="list-style-type: none"><li><b>ON</b>（初始設定）：即使裝置上的藍牙功能被停用，也會自動與接上的 iOS 裝置（如 iPhone）建立配對。（某些裝置的自動配對可能不工作，這取決於 iOS 的版本。）</li><li><b>OFF</b>：取消。</li></ul>
<b>&lt;Initialize&gt;</b>	按住 <b>[Enter]</b> 將所有為使用藍牙移動電話和藍牙音頻播放機而作出的設定重置。

# 設定

## 使用 iPod touch/iPhone/Android 應用程式的設定

使用 iPod touch/iPhone/Android 的應用程式前，請選擇想要使用的裝置。

當首次連接裝置時，設定畫面（用於連接等）出現。按照設定畫面上的步驟來配置設定。

### 著手準備：

- 對應 **Android**：經由藍牙來連接 Android 裝置。（第 43 頁）
- 對應 **iPod touch/iPhone**：
  - 利用電纜（第 72 頁）或經由藍牙（第 43 頁）來連接 iPod touch/iPhone。
  - 在 **<iPod Setup>** 上選擇適當的 iPod touch/iPhone 的連接方法。（第 23 頁）

### 1 顯示 **<Settings>** 畫面。

在主畫面上：

**KW-V230BT/ KW-V330BT/ KW-V430BT/  
KW-V230BTM KW-V330BTM KW-V430BTM/  
KW-V630BT/  
KW-V630BTM**



### 2 顯示 **<System>** 設定畫面。

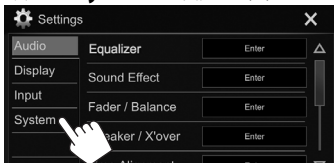

### 3 顯示 **<APP Setup>** 畫面。

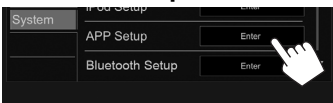

- 如果無法為 **<APP Setup>** 選擇 **[Enter]**，關閉 AV 播放源。（第 7 頁）

### 4 選擇裝置類型 (①)，然後按 **[Change]** (②)。

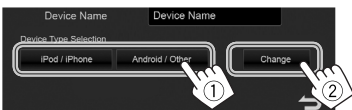

### 5 選擇連接方法 (①)，然後確認選擇 (**[OK]** 或 **[Next]**) (②)。

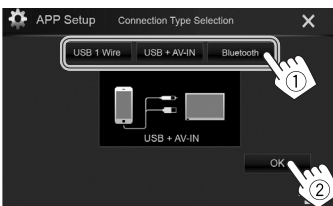

### 對應 **Android**：

**[Bluetooth]** 當經由藍牙接上裝置時選擇此項。（進入步驟 6。）

**[HDMI/MHL+Bluetooth]\*** 當 Android 裝置使用電纜 KS-U60（選購附件）或 KS-U61（選購附件）接上 HDMI/MHL 輸入端子並同時經由藍牙時選擇此項。（進入步驟 6。）

### 對應 **iPod/iPhone**：

**[USB 1 Wire]** 當使用 USB 2.0 電纜（iPod/iPhone 的附件）或 KS-U62（選購附件）接上 iPod/iPhone 時選擇此項。

**[USB + AV-IN]** 當使用 KS-U59（選購附件）接上 iPod/iPhone 時選擇此項。

**[Bluetooth]** 當經由藍牙接上 iPod/iPhone 時選擇此項。（進入步驟 6。）

**[HDMI + Bluetooth]\*** 當使用 HDMI 電纜 KS-U60（選購附件）和 KS-U62（選購附件），經由 Lightning-Digital AV 轉換器（iPod/iPhone 的附件）接上 iPod/iPhone 時選擇此項。（進入步驟 6。）

### 6 當選擇 **[HDMI/MHL + Bluetooth]\***，**[HDMI + Bluetooth]\*** 或 **[Bluetooth]** 作為連接方法時，已配對的裝置列表出現。選擇目標裝置 (①)，然後按 **[OK]** 連接 (②)。

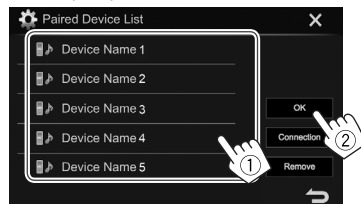

- 如果裝置已接上，跳過步驟 ①。

\* 僅對應 KW-V630BT/KW-V630BTM 出現。

# 設定

## 聲訊調整

### □ 使用聲訊等化器

- 為每個播放源儲存調整，直到您再次調整聲訊。如果播放源為碟片，則調整儲存為以下各個類別。
  - DVD/VCD
  - CD
  - DivX/MPEG1/MPEG2/MP3/WMA/WAV/AAC/FLAC
- 當本機處於待機狀態時您無法調整聲訊。

### 選擇預設聲訊模式

#### 1 顯示 <Settings> 畫面。

在主畫面上：

**KW-V230BT/ KW-V330BT/ KW-V430BT/  
KW-V230BTM KW-V330BTM KW-V430BTM/  
KW-V630BT/  
KW-V630BTM**



#### 2 顯示 <Equalizer> 畫面。

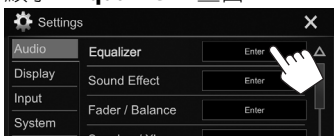

#### 3 選擇聲訊模式。



- 您也可以按如下顯示 <Equalizer> 畫面：
  - 對應 KW-V230BT/KW-V230BTM：在播放源控制畫面上按
  - 對應 KW-V330BT/KW-V330BTM/KW-V430BT/KW-V430BTM/KW-V630BT/KW-V630BTM：在彈出式快捷選單上（第 12 頁）選擇

### 儲存您自己的調整—精確調整聲訊

#### 1 選擇聲訊模式。（參閱左欄。）

#### 2 選擇波段並調整所選波段的強度。

- 您可以拖動滑塊或使用  $\uparrow$ / $\downarrow$  來調整強度。
- 重複該步驟調整其他波段的強度。

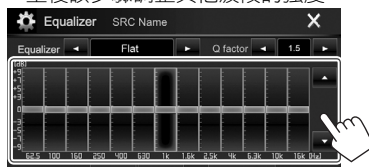

調整被儲存且 <User> 啟動。

#### 3 調整聲訊。



- <Q factor>** 調整頻寬。
- <Bass EXT>** 啟動 (**[ON]**) / 停用 (**[OFF]**) 低音。
- <SW LEVEL>** 調整重低音揚聲器的強度。\*

- 想要將調整的等化器應用到所有播放源，按 **[ALL SRC]**，然後按 **[OK]** 進行確認。
- 想要清除調整，按 **[EQ INIT]**。

\* 在 <Speaker Select> 畫面上為重低音揚聲器選擇 <None> 時不可調整。（第 54 頁）

### □ 設定分頻網絡模式

根據揚聲器系統（2 音路揚聲器系統或 3 音路揚聲器系統）來選擇適當的分頻網絡模式。

#### 1 關閉 AV 播放源。（第 7 頁）

#### 2 顯示 <X'over Network> 畫面。

同時按以下按鍵：

- 對應 KW-V230BT/KW-V230BTM： 和
- 對應 KW-V330BT/KW-V330BTM： 和
- 對應 KW-V430BT/KW-V430BTM/KW-V630BT/KW-V630BTM：FNC 和音量 -

#### 3 選擇分頻網絡模式。

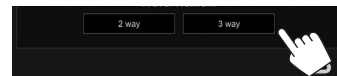

**[2way]** 以 2 音路系統（前置/後置）的方式連接揚聲器時選擇此項。

**[3way]** 以 3 音路系統（高音/中音/低音揚聲器）的方式連接揚聲器時選擇此項。

確認訊息出現。按 **[Yes]**。

## 設定

### ❑ 設定揚聲器—汽車類型，揚聲器尺寸和分頻頻率

#### 著手準備：

事先選擇適當的分頻網絡模式。(第 53 頁)

#### 1 顯示 <Settings> 畫面。

在主畫面上：

**KW-V230BT/ KW-V330BT/ KW-V430BT/  
KW-V230BTM KW-V330BTM KW-V430BTM/  
KW-V630BT/  
KW-V630BTM**



#### 2 顯示 <Car Setting> 畫面。

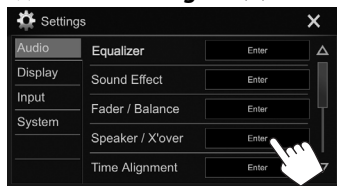

#### 3 選擇汽車類型 (①)，選擇揚聲器的位置 (②)\*1，然後顯示 <Speaker Select> 畫面 (③)。



#### 4 選擇揚聲器類型 (①)，選擇所選揚聲器的尺寸 (②)，然後顯示 <X'over> 畫面 (③)。

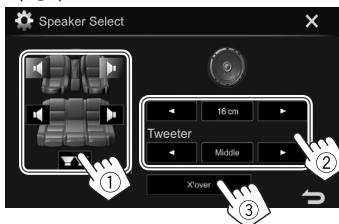

- 未接上揚聲器時，選擇 <None>。
- 設定前置揚聲器時，也請為 <Tweeter> 選擇揚聲器尺寸。

#### 5 調整所選揚聲器的分頻頻率。

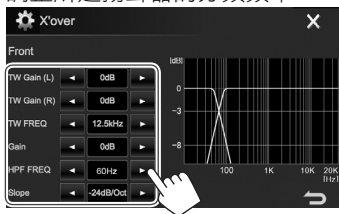

<TW Gain (L)>/<TW Gain (R)> 調整高音揚聲器的輸出音量 (左/右)。\*2\*3  
<TW FREQ> 為高音揚聲器調整分頻頻率。\*2\*3

<Gain> 調整所選揚聲器的輸出音量。

<HPF FREQ> 為前置或後置揚聲器調整分頻頻率 (高通濾波器)。\*4  
<LPF FREQ> 為重低音揚聲器調整分頻頻率 (低通濾波器)。\*5

<Slope>/<HPF Slope>/<LPF Slope> 調整分頻斜率。\*6

<Phase> 選擇重低音揚聲器的相位。\*5

\*1 僅當 <X'over Network> 設定為 [2way] 時揚聲器位置選擇可用。(第 53 頁)

\*2 僅當選擇了前置揚聲器時才會出現。

\*3 僅當 <Speaker Select> 畫面上的 <Tweeter> 設定為 <Small>，<Middle> 或 <Large> 時可調整。

\*4 僅當選擇了前置/高音揚聲器或後置/中音揚聲器時出現。

\*5 僅當選擇了重低音揚聲器時才會出現。

\*6 當 <HPF FREQ> 或 <LPF FREQ> 設定為 <Through> 時不可調整。

## 設定

### □調整電子延時糾正 (DTA)

對揚聲器輸出的延時進行精確調整，以創建一個更適合您汽車的環境。

#### 1 顯示 <Settings> 畫面。

在主畫面上：

KW-V230BT/ KW-V330BT/ KW-V430BT/  
KW-V230BTM KW-V330BTM KW-V430BTM/  
KW-V630BT/  
KW-V630BTM



#### 2 顯示 <Time Alignment> 畫面。

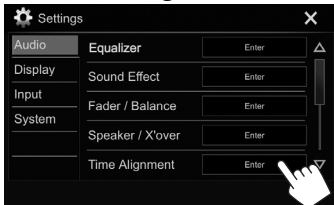

#### 3 選擇聆聽位置 (<All>, <Front L>, <Front R> 或 <Front All>\*)。

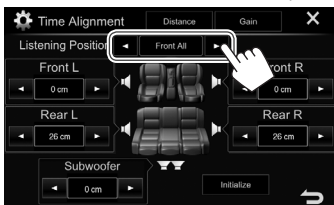

#### 4 選擇想要調整的項目。

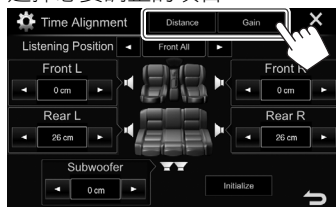

[Distance] 調整電子延時糾正 (DTA) 值。

[Gain] 調整所選擇揚聲器的輸出音量。

#### 5 調整各揚聲器設定。

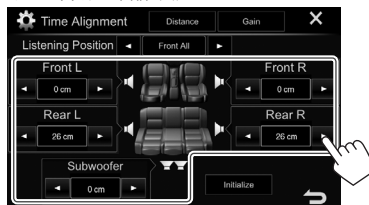

- 想要確定調整值，參閱右欄。
- 想要初始化設定值，按 [Initialize]。

\* 僅當 <X'over Network> 設定為 [2way] 時 <Front All> 可選擇。(第 53 頁)

#### 確定 <Position DTA> 調整值

如果您指定當前所設聆聽位置的中心到各揚聲器的距離，將自動計算和設置延時。

- ① 將當前所設聆聽位置的中心確定為參考點。
- ② 測量參考點到揚聲器的距離。
- ③ 計算最遠的揚聲器與其他揚聲器之間的距離差。
- ④ 分別為各揚聲器設置步驟 ③ 中計算的 DTA 值。
- ⑤ 分別為各揚聲器調整增益。

例：當選擇了 <Front All> 作為聆聽位置時

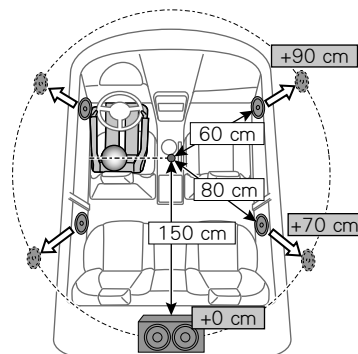

## 設定

### 視訊播放的調整

#### 調整圖像

您可以調整畫質。

##### 1 顯示圖像調整畫面。

在播放源控制畫面上：

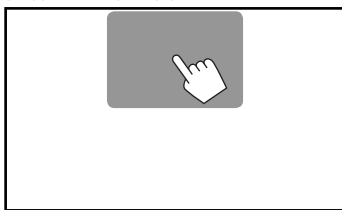

##### 2 選擇 [DIM ON] (光器) 或 [DIM OFF]

(光器關閉) (1)，然後調整圖像 (2)。



- <Bright> 調整亮度。( -15 至 +15 )
- <Contrast> 調整對比度。( -10 至 +10 )
- <Black> 調整黑度。( -10 至 +10 )

- <Color> 調整顏色。( -10 至 +10 )
- <Tint> 調整色調。( -10 至 +10 )
- <Sharpness> 調整清晰度。( -2 至 +2 )

- 您也可以按如下顯示 <Equalizer> 畫面：
  - 對應 KW-V230BT/KW-V230BTM：在彈出式快捷選單上 (第 12 頁) 選擇 [Screen Adjustment]。
  - 對應 KW-V330BT/KW-V330BTM/KW-V430BT/KW-V430BTM/KW-V630BT/KW-V630BTM：在彈出式快捷選單上 (第 12 頁) 選擇 [EQ]。

#### 切換長寬比

您可以切換視訊播放的長寬比。

##### 1 顯示長寬比選擇畫面。

在播放源控制畫面上：

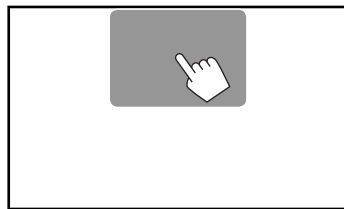

##### 2 選擇長寬比。



- <Full>\* 用於 16:9 原始圖像  
4:3 信號 16:9 信號
- <Just> 用於在寬螢幕上觀看 4:3 圖像  
4:3 信號 16:9 信號
- <Normal>\* 用於 4:3 原始圖像  
4:3 信號 16:9 信號
- <Auto> 僅對應 "DISC"/"USB"：自動選擇長寬比，使其與輸入信號相一致。

\* 當 <Screen Ratio> 設定為 [16:9] 時播放 DivX (第 18 頁, 對應碟片/第 20 頁, 對應 USB)，長寬比可能設定不正確。



## 設定

### 放大圖像

您可以放大圖像 (<Full>、<Zoom1> 至 <Zoom3>)。

- 當 <[↔]> 設定為 <Just> 或 <Auto> 時 (第 56 頁)，圖像按照 <Full> 設定的長寬比放大。

- 顯示放大級別選擇畫面。  
在播放源控制畫面上：

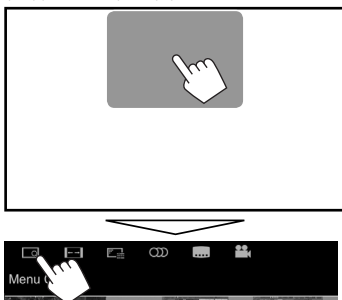

- 更改放大率 (①)，然後移動放大框 (②)。



- 放大功能不適用於某些視訊播放源。

### 更改顯示樣式

您可以更改背景和面板顏色。

- 顯示 <Settings> 畫面。

在主畫面上：

**KW-V230BT/ KW-V330BT/ KW-V430BT/  
KW-V230BTM KW-V330BTM KW-V430BTM/  
KW-V630BT/  
KW-V630BTM**



- 顯示 <Display> 設定畫面。

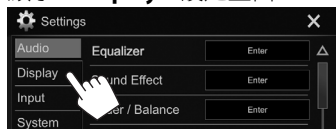

- 顯示 <User Customize> 畫面。

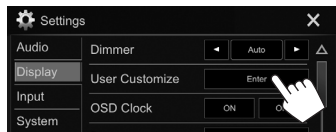

- 僅對應 KW-V330BT/KW-V330BTM/  
KW-V430BT/KW-V430BTM/KW-V630BT/  
KW-V630BTM：您也可以按如下顯示 <User  
Customize> 畫面：
  - 對應 KW-V330BT/KW-V330BTM：選擇彈  
出式快捷選單上 (第 12 頁) 的 [⏏]  
或按主畫面上 (第 9 頁) 的 [⏏]。
  - 對應 KW-V430BT/KW-V430BTM/  
KW-V630BT/KW-V630BTM：按主畫面上  
(第 9 頁) 的 [⏏]。

- 選擇想要更改的項目，然後選擇樣式或  
顏色。

僅對應 KW-V330BT/KW-V330BTM：更改主  
畫面樣式

顯示主畫面樣式選擇畫面 (①)，然後選擇主  
畫面樣式 (②)。

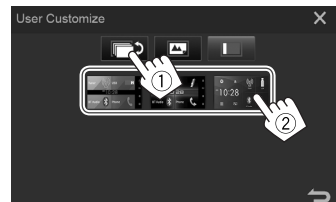

- 可選的背景樣式因所選的主畫面樣式而異。
- 當主畫面樣式更改時，播放源圖標樣式也  
會更改。

## 設定

### 僅對應 KW-V330BT/KW-V330BTM：更改面板顏色

顯示面板顏色選擇畫面 (①)，選擇減光器設定 (☾)：減光器開啟或 [☀]：減光器關閉 (②)，然後選擇面板顏色 (③)。

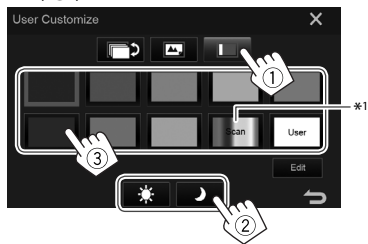

- 您也可以自己調整顏色。按 [Edit] 顯示顏色調整畫面，然後選擇減光器設定並調整顏色。調整保存在 [User] 中。

### 更改背景樣式

#### KW-V230BT/KW-V230BTM

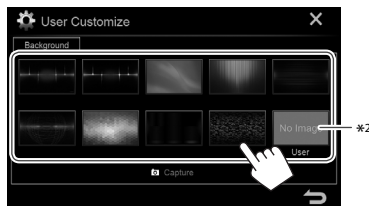

### KW-V330BT/KW-V330BTM

顯示背景樣式選擇畫面 (①)，選擇減光器設定 (☾)：減光器開啟或 [☀]：減光器關閉 (②)，然後選擇背景樣式 (③)。

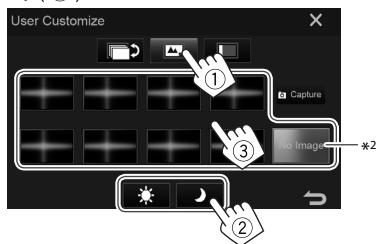

### KW-V430BT/KW-V430BTM/KW-V630BT/KW-V630BTM

顯示背景樣式選擇畫面 (①)，然後選擇背景樣式 (②)。

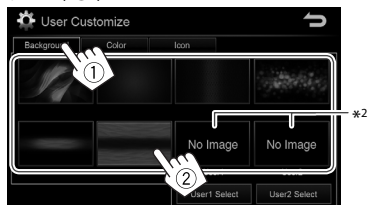

### 僅對應 KW-V430BT/KW-V430BTM/KW-V630BT/KW-V630BTM：更改背景顏色

當選擇了以下顯示的一個背景樣式時，您可以更改背景顏色。



顯示背景顏色選擇畫面 (①)，然後選擇背景顏色 (②)。

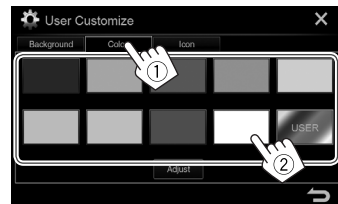

- 您也可以自己調整顏色。按 [Adjust] 顯示顏色調整畫面，然後調整顏色。調整保存在 [User] 中。

### 僅對應 KW-V430BT/KW-V430BTM/KW-V630BT/KW-V630BTM：更改播放源圖標樣式

顯示圖標樣式選擇畫面 (①)，然後選擇圖標樣式 (②)。



\*1 選擇此項可逐漸更改照明顏色。

\*2 事先儲存您自己的場景。(第 59 頁)

## 設定

### □ 將您自己的場景儲存為背景圖像

播放視訊或圖像時，您可以載取一個圖像並使用該載取的圖像作為背景。

- 您無法從 iPod/iPhone 載取受版權保護的內容和圖像。
- 使用 JPEG 檔案作為背景時，確認解析度為 800 x 480 像素。
- 載取圖像的顏色可能看起來與實際場景有所不同。

1 播放視訊或圖像。

2 顯示 **<User Customize>** 畫面。  
(第 57 頁)

3 顯示圖像調整畫面。

<b>KW-V230BT/ KW-V230BTM/ KW-V330BT/ KW-V330BTM</b>	<b>KW-V430BT/ KW-V430BTM/ KW-V630BT/ KW-V630BTM</b>
---	---



4 調整圖像。

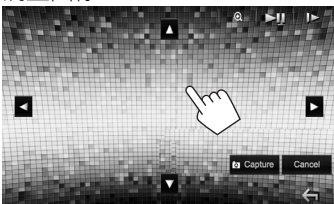

- [▲][▼][◀][▶] 移動放大框。
- [⊕] 放大場景。( <OFF> , <Zoom1> - <Zoom3> )
- [▶▶]\* 開始/暫停播放。
- [▶▶]\* 逐幀向前播放場景。

- 想要取消載取的畫面，按 **[Cancel]**。

5 載取顯示在螢幕上的圖像。



- 確認訊息出現。按 **[Yes]** 儲存新載取的圖像。  
(現有的圖像更換為新圖像。)
- 按 **[No]** 返回上一畫面。

\* 當播放與 iPod/AV-IN 輸入端子接上的外接裝置時不顯示。

## 自訂主畫面

您可以安排想要在主畫面上顯示的項目。

**KW-V230BT/KW-V230BTM**

1 顯示 **<Settings>** 畫面。  
在主畫面上：



2 顯示 **<Display>** 設定畫面。

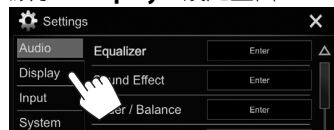

3 顯示 **<Home Customize>** 畫面。

- 您可以按 [▲]/[▼] 切換頁面以顯示更多項目。



- 您也可以按住主畫面上顯示的一個播放源鍵，以顯示 **<Home Customize>** 畫面。

4 選擇想要替換的項目 (①)，然後選擇您想要在所選位置顯示的項目 (②)。

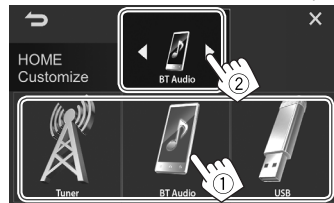

重複該步驟，放置其他項目的圖標。

## 設定

KW-V330BT/KW-V330BTM/KW-V430BT/  
KW-V430BTM/KW-V630BT/KW-V630BTM

- 1 選擇想要更換的項目。  
在主畫面上：  
按住您想要更換的圖標。

KW-V330BT/KW-V330BTM



KW-V430BT/KW-V430BTM/KW-V630BT/  
KW-V630BTM

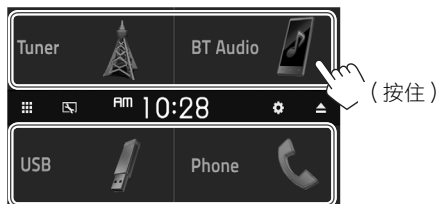

項目選擇畫面顯示。

- 2 選擇您想要在步驟 1 中所選位置上顯示的項目 (①)，然後按 [↵] (②)。

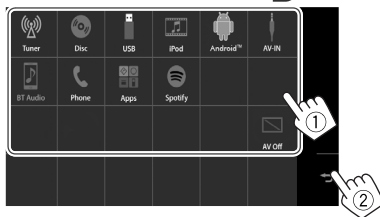

- 僅顯示可選擇的播放源。
- 重複該步驟，放置其他項目的圖標。

### 自訂本機設定

#### □ 儲存/調出設定

- 您可以儲存 <Settings> 選單中更改的設定並隨時調出儲存的設定。
- 即使本機重置，儲存的設定仍會保留。

- 1 顯示 <Settings> 畫面。  
在主畫面上：

KW-V230BT/ KW-V330BT/ KW-V430BT/  
KW-V230BTM KW-V330BTM KW-V430BTM/  
KW-V630BT/  
KW-V630BTM



- 2 顯示 <System> 設定畫面。

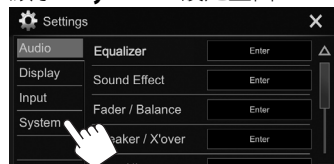

- 3 顯示 <SETUP Memory> 畫面。

- 您可以按 [△]/[▽] 切換頁面以顯示更多項目。

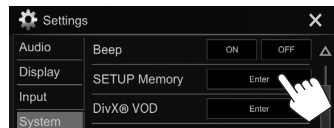

- 4



- 想要取消，按 [No]。

- 5 選擇一個操作。

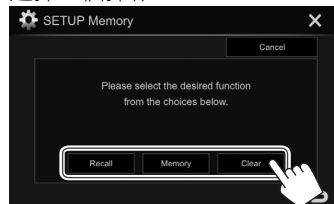

[Recall] 調出儲存的設定。

[Memory] 儲存當前設定。

[Clear] 清除當前儲存的設定。

- 想要取消，按 [Cancel]。  
確認訊息出現。按 [Yes]。

## 設定

### □ 升級系統

在連接了含有升級檔案的 USB 裝置後，您可以升級系統。

- 想要升級系統，訪問 <<http://www.jvc.net/cs/car/>>。

1 創建一個升級檔案，將其複製到 USB 裝置。

2 顯示 <Settings> 畫面。

在主畫面上：

**KW-V230BT/ KW-V330BT/ KW-V430BT/  
KW-V230BTM KW-V330BTM KW-V430BTM/  
KW-V630BT/  
KW-V630BTM**



3 顯示 <System> 設定畫面。

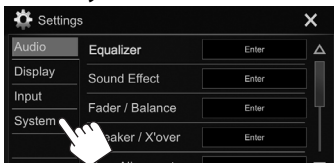

4 顯示 <System Information> 畫面。

- 您可以按 [△]/[▽] 切換頁面以顯示更多項目。

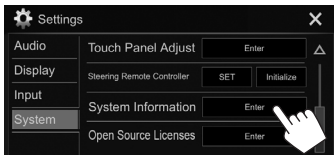

5

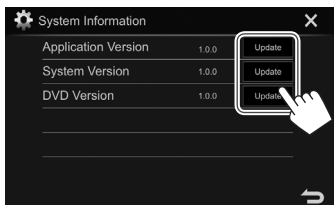

<Application Version> 升級系統的應用程式。

<System Version> 升級系統。

<DVD Version> 升級 DVD 系統的應用程式。

6 連接含升級檔案的 USB 裝置。

- 想要連接 USB 裝置，參閱第 72 頁。系統升級開始。可能要稍等片刻。如果升級成功，則“Update Completed”字樣會出現。重置本機。
- 升級過程中切勿斷開 USB 裝置的連接。
- 如果升級失敗...
  - KW-V230BT/KW-V330BT: 關閉電源後再重新啟動，然後重新開始升級。
  - KW-V430BT/KW-V630BT: 關閉點火開關，然後打開點火開關，再重新開始升級。
- 即使在升級過程中關閉電源，您也可以電源啟動後再重新開始升級。升級將從頭開始。

### □ 調整觸摸位置

如果觸摸的位置與進行的操作不符，您可以調整觸摸屏上的觸摸位置。

1 顯示 <System> 設定畫面。（參閱最左欄。）

2 顯示 <Touch Panel Adjust> 畫面。

- 您可以按 [△]/[▽] 切換頁面以顯示更多項目。

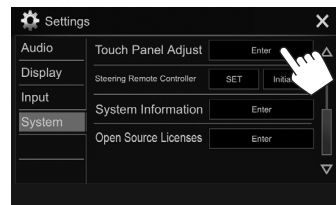

3 按照指示觸摸左上方標記的中心 (①)，下方中央標記的中心 (②)，然後觸摸右上方標記的中心 (③)。

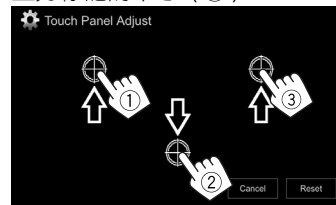

- 想要重置觸摸位置，按 [Reset]。
- 想要取消當前操作，按 [Cancel]。

# 設定

## 設定選單項目

### 顯示 <Settings> 選單畫面

#### 1 顯示 <Settings> 畫面。

在主畫面上：

KW-V230BT/ KW-V330BT/ KW-V430BT/  
KW-V230BTM KW-V330BTM KW-V430BTM/  
KW-V630BT/  
KW-V630BTM



#### 2 選擇選單類別。

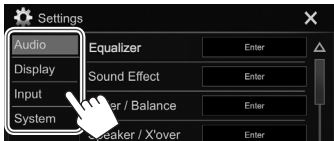

- 您可以按 [▲]/[▼] 切換頁面以顯示更多項目。
- 僅對應 KW-V230BT/KW-V230BTM：您也可以彈出式快捷選單上（第 12 頁）選擇 [SETUP]，以顯示 <Settings> 畫面。
- 以下情況下您無法更改 <Audio> 設定：
  - 當 AV 播放源關閉時。（第 7 頁）
  - 當藍牙電話在使用時（撥打或接聽電話，通話過程中或語音撥號時）
  - 在導航指南過程中\*

\* 僅對應 KW-V230BT 區域 3/KW-V230BTM/  
KW-V330BT 區域 3/KW-V330BTM/  
KW-V430BT 區域 3/KW-V430BTM/KW-V630BT/  
KW-V630BTM：

### Audio 設定畫面

#### <Equalizer>

為各個播放源切換聲訊模式或調整並儲存等化器設定。（第 53 頁）

- **Equalizer**：選擇預設聲訊模式
  - Flat（初始設定）/Hard Rock/Pop/Hip Hop/R&B/Jazz/Classical/drvn 3/drvn 2/drvn 1/User
- **Q factor**：調整頻寬。
  - 1.35/1.5（初始設定）/2.0
- **Bass EXT**：啟動/停用低音。
  - ON/OFF（初始設定）
- **SW LEVEL**：調整重低音揚聲器的強度。
  - -50 至 +10（初始設定：0）

#### <Sound Effect>

調整音效。

- **Loudness**：調整響亮度。
  - OFF（初始設定）/Low/High
- **Bass Boost**：選擇低音增強強度。
  - OFF（初始設定）/Level 1/Level 2/Level 3/Level 4/Level 5
- **Volume Link EQ**：您可以增大帶寬，以降低駕駛雜訊。
  - OFF（初始設定）/ON
- **Space Enhancement\***<sup>1</sup>：使用數位信號處理器（DSP）系統實際上增強聲訊空間。選擇增強強度。
  - OFF（初始設定）/Small/Medium/Large
- **K2**<sup>\*2</sup>：讓由於音頻壓縮而喪失的聲訊恢復生動的口感。
  - OFF/ON（初始設定）
- **Sound Response**：使用數位信號處理器（DSP）系統實際上讓聲訊更生動逼真。選擇聲訊強度。
  - OFF（初始設定）/Level 1/Level 2/Level 3

- **Sound Lift**：您可以將聲訊的中心移至較低或較高的點。選擇高度。
  - OFF（初始設定）/Low/Middle/High

#### <Fader/Balance>

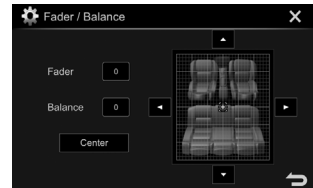

**Fader**：調整前置和後置揚聲器的輸出平衡。

- **F15 至 R15**（初始設定：0）
  - 使用雙揚聲器系統時，將衰減器設定在中間位置（0）。

**Balance**：調整左置和右置揚聲器的輸出平衡。

- **L15 至 R15**（初始設定：0）

按 [▲]/[▼]/[◀]/[▶] 或拖動 [Center] 進行調整。

- 想要清除調整，按 [Center]。

#### <Speaker/X'over>

選擇汽車類型/揚聲器尺寸並調整分頻頻率。（第 54 頁）

#### <Time Alignment>

選擇聆聽位置，然後調整揚聲器輸出的延時，以創建一個更適合您汽車的環境。（第 55 頁）

\*1 當“Tuner”被選為播放源時，您無法更改設定。  
\*2 僅當“DISC”/“USB”/“iPod”/“Android”<sup>™</sup>被選為播放源時該功能才有效。

## 設定

### <Volume Offset>

為各個播放源調整並儲存自動調整音量強度。

(關於碟片，調整儲存為以下各個類別：DVD/VCD，CD 和 DivX/MPEG1/MPEG2/MP3/WMA/WAV/AAC/FLAC。)當切換播放源時，音量強度會自動升高或降低。

- **-15 至 +6** (初始設定：**00**)

### <Display> 設定畫面

#### <Dimmer>

• **Auto** (初始設定)：當您打開車前燈時降低螢幕和按鍵照明的亮度。

- 需要連接 ILLUMI 導線。  
(第 70 和 71 頁)

- **ON**：啟動調光器。
- **OFF**：取消。

#### <User Customize>

更改顯示樣式。(第 57 頁)

#### <OSD Clock>

- **ON**：當視訊播放源正在播放時顯示時鐘。
- **OFF** (初始設定)：取消。

#### <Demonstration>

- **ON** (初始設定)：在螢幕上啟動演示功能。
- **OFF**：取消。

#### <Scroll>

- **ON**：重複滾動顯示訊息。
- **Once** (初始設定)：滾動顯示訊息一次。
- **OFF**：取消。

按 [**◀**] 滾動顯示文案，不管該設定如何。

### <Home Customize>\*1

更改顯示在主畫面上的項目。(第 59 頁)

#### <Screen Adjustment>

調整螢幕的亮度和黑度。

按 [**Enter**] 顯示設定畫面，選擇 [**DIM ON**] (調光器啟動) / [**DIM OFF**] (調光器關閉)，然後切換以下設定：

- **Bright**：調整亮度。
  - **-15 至 +15** (初始設定：**0** 對應調光器開啟/**+15** 對應調光器關閉)
- **Black**：調整黑度。
  - **-10 至 +10** (初始設定：**0**)

#### <Video Output>\*2

選擇外接顯示器的彩色制式。

- **NTSC/PAL** (初始設定)

#### <Viewing Angle>

選擇關於顯示器面板的觀賞角度，使面板更容易看見。

- **Under 0°** (初始設定) / **5°/10°/15°/20°**

\*1 僅對應 KW-V230BT/KW-V230BTM。

\*2 當設定更改時，“Please Power Off”字樣出現。關閉電源，然後再重新啟動，從而使更改生效。

### <Input> 設定畫面

#### <Rear Camera>

配置後視攝影機的設定。

- **Rear Camera Interruption** (第 38 頁)：
  - **ON** (初始設定)：將變速器轉到反向 (R) 位置時顯示後視攝影機的圖像。
  - **OFF**：當沒有攝影機接上時選擇此項。

- **Parking Guidelines**：顯示 (**ON**：初始設定) 或隱藏 (**OFF**) 泊車指引。(第 39 頁)
- **Guidelines Setup**：調整泊車指引。  
(第 39 頁)

#### <Navigation>\*1\*2

- 更改接上的 iPod touch/iPhone 應用程式畫面或外接導航裝置畫面的顯示設定。  
(第 27 和 42 頁)

#### <Navigation Input>\*1\*3

- **iPhone**：按顯示器面板上的 [] (對應 KW-V230BT 區域 4/KW-V330BT 區域 4) 或彈出式快捷選單上的 [] 從接上的 iPod touch/iPhone 切換至 APP 畫面 (對應 KW-V430BT 區域 4)。(第 27 頁)
- **OFF**：切換為當前播放源控制畫面。

#### <TV Tuner Control>\*4

- **ON**：可控制“AV-IN”上的電視機操作。
- **OFF** (初始設定)：想要將“AV-IN”用於除電視機調諧器以外的其他外接裝置則選擇此項。

\*1 想要更改設定，事先按主畫面上的 [**AV Off**] 關閉 AV 播放源。

\*2 僅對應 KW-V230BT 區域 3/KW-V230BTM/KW-V330BT 區域 3/KW-V330BTM/KW-V430BT 區域 3/KW-V430BTM/KW-V630BT/KW-V630BTM。

\*3 僅對應 KW-V230BT 區域 4/KW-V330BT 區域 4/KW-V430BT 區域 4。

\*4 僅對應 KW-V430BT/KW-V430BTM/KW-V630BT/KW-V630BTM。

# 設定

## □ <System> 設定畫面

### <Language>\*1

選擇用於螢幕訊息的文案語言。

- **English** (初始設定) / **Español/Français/Deutsch/Italiano/Nederlands/Português/Türkçe/Русский/עברית/العربية/فارسی/தமிழ்/ไทย/ភាសាខ្មែរ/ភាសាសិង្ហបុរី/ភាសាម៉ាឡេស៊ី/Bahasa Malaysia/Bahasa Indonesia**
  - 對應外接顯示器，僅英語/西班牙語/法語/德語/義大利語/荷蘭語/俄語/葡萄牙語可用。如果選擇了其他語言，外接顯示器的文案語言將設定為英語。
- **GUI Language**：選擇用來顯示操作鍵和選單項目的語言。
  - **Local** (以上所選的語言) / **English** (初始設定)

### <Clock>

調整時鐘。(第 4 頁)

### <iPod Setup>

指定 iPod/iPhone 的連接方法。(第 23 頁)

### <APP Setup>

配置應用程式設定。(第 52 頁)

### <Bluetooth Setup>

配置藍牙裝置使用的設定，如連接和其他一般操作。(第 51 頁)

### <Beep>

- **ON** (初始設定)：啟動觸鍵音。
- **OFF**：取消。

### <SETUP Memory>

您可以儲存，調出或清除已完成的設定。(第 60 頁)

### <DivX(R) VOD>

本機有其自帶的註冊代碼。當播放帶有註冊代碼的檔案時，註冊代碼將改寫為版權保護。

- 按 **[Enter]** 顯示訊息。
- 想要返回上一畫面，按 **[OK]**。

### <Initialize>

將所有已調整的設定返回初始狀態。按住 **[Enter]** 返回初始設定。

- 返回初始設定後，在 **<Initial Settings>** 畫面上調整設定。

### <Serial Number>\*2

顯示序列號。

### <Touch Panel Adjust>

調整螢幕上按鍵的觸摸位置。(第 61 頁)

### <Steering Remote Controller>

為方向盤的遙控器上的按鍵分配功能。(第 67 頁)

### <System Information>

顯示軟體節目的版本訊息。您可以更新軟體節目。(第 61 頁)

### <Open Source Licenses>

顯示開源許可。

\*1 當設定更改時，“Please Power Off”字樣出現。關閉電源，然後再重新啟動，從而使更改生效。

\*2 僅對應 KW-V230BT 區域 3/KW-V230BTM/ KW-V330BT 區域 3/KW-V330BTM/ KW-V430BT 區域 3/KW-V430BTM/KW-V630BT/ KW-V630BTM。



# 遙控器

對應 KW-V230BT 區域 4/KW-V330BT 區域 4/  
KW-V430BT 區域 4：想要使用遙控器，另購  
RM-RK258。

本機配備了方向盤遙控功能。（第 67 頁）

- 連接請參閱第 73 頁。
- 操作可能因方向盤遙控的類型而異。

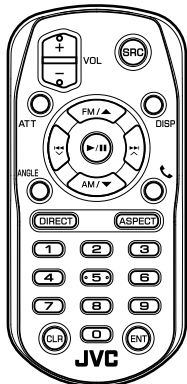

您也可以使用 JVC Remote APP 從智能手機操作  
本機。關於詳情，請訪問  
<<http://www.jvc.net/cs/car/>>。



廢電池請回收

## 著手準備

### 取出電池絕緣片

從遙控器拉出電池絕緣片以啟用電池。

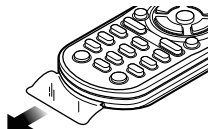

### 更換遙控器的電池

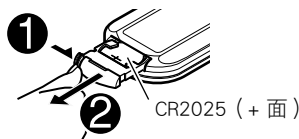

- 使用市售的鈕扣電池（CR2025）。
- 插入電池，正確對準 + 和 - 極。
  - 如果遙控器的有效性降低，更換電池。

### 警告：

- 切勿吞嚥電池，否則會有化學灼傷的風險。隨本產品附帶的遙控器包含一枚硬幣/鈕扣電池。如果吞下了硬幣/鈕扣電池，2 小時內就可能導致嚴重的內部灼傷並可能導致死亡。不要讓兒童接觸新的和用過的電池。如果電池艙未牢牢閉合，請停止使用產品並且不要讓兒童接觸產品。如果您認為電池已被吞下或進入體內，請立即與醫生聯繫。

### 注意：

- 切勿將電池靠近火源或置於直射陽光下。這麼做可能會導致火災，爆炸或產生過度的熱量。
- 切勿將遙控器放置在高溫的地方，如儀錶盤上。
- 錯誤更換鋰電池會有爆炸的危險。僅使用相同或同等類型的電池進行更換。

### 在使用遙控器之前：

- 將遙控器直接對準本機上的遙控檢知器。
- 切勿將遙控檢知器暴露於強光照射處（直射的陽光或人工光線）。

## 遙控器

### 使用遙控器 (RM-RK258) 操作

#### □ 基本按鍵功能

ATT	降低/恢復音量。
DISP	在當前播放源的畫面和接上的 iPod touch/iPhone/Android 的應用程式畫面之間切換。
FM/▲ / AM/▼	<ul style="list-style-type: none"><li>選擇波段。</li><li>選擇標題/項目/資料夾。</li></ul>
 / 	<ul style="list-style-type: none"><li>自動搜尋電台。*1</li><li>手動搜尋電台。*1 (按住)</li><li>選擇一首曲目。</li></ul>
VOL +/ VOL -	調整音量強度。
SRC	選擇播放源。
	<ul style="list-style-type: none"><li>開始/暫停播放。</li><li>切換搜尋模式 (AUTO1, AUTO2, MANU)。</li></ul>
	接聽來電。
0 - 9	輸入一個號碼。(參閱最右欄。)

1 - 5	輸入預設電台號碼。
ANGLE	不用於本機。
ASPECT	切換長寬比。 <ul style="list-style-type: none"><li>想要查看當前長寬比設定，在觸摸屏上進行操作。(第 56 頁)</li></ul>
ENT	確認選擇。
DIRECT	進入直接搜尋模式。(參閱右欄。)
CLR	清除錯誤輸入。

\* 搜尋方式因所選搜尋模式而異。

#### □ 直接搜尋項目

##### 調諧器頻率

- 按 DIRECT 進入搜尋模式。
- 按數字鍵輸入頻率。
  - 想要清除錯誤輸入，按 CLR (清除)。
- 按 ENT 確認輸入。

• 想要退出搜尋模式，按 DIRECT。

##### 碟片上的章節/標題/資料夾/檔案/曲目

- 按 DIRECT 進入搜尋模式。
  - 每次按 DIRECT，想要搜尋的項目進行切換。
- 按數字鍵選擇所需項目。
  - 想要清除錯誤輸入，按 CLR (清除)。
- 按 ENT 確認選擇。

• 想要退出搜尋模式，按 DIRECT。

#### □ 碟片的操作

##### 使用 VCD 選單

在 PBC 播放過程中...

- 按 DIRECT 進入搜尋模式。
- 按數字鍵選擇您想要播放的項目。
- 按 ENT 確認選擇。

• 想要退出搜尋模式，按 DIRECT。

# 遙控器

## 使用方向盤遙控器

您可以為方向盤上遙控器的按鍵分配功能。

- 僅當汽車配備了電子方向盤遙控器時該功能才可用。
- 您只能在停好車時才可以註冊/更改功能。
- 如果您的方向盤遙控器不相容，那麼學習功能可能無法完成，並可能會出現錯誤訊息。

### □ 註冊/更改功能

#### 1 顯示 <Settings> 畫面。

在主畫面上：

**KW-V230BT/ KW-V330BT/ KW-V430BT/  
KW-V230BTM KW-V330BTM KW-V430BTM/  
KW-V630BT/  
KW-V630BTM**



#### 2 顯示 <System> 設定畫面。

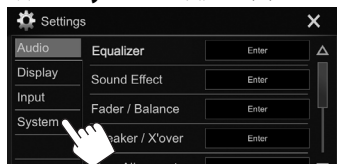

#### 3 顯示 <Steering Remote Control Setting> 畫面。

- 您可以按 [▲]/[▼] 切換頁面以顯示更多項目。

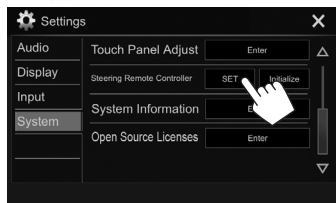

#### 4 按住想要註冊/更改的方向盤遙控器按鍵。

#### 5 選擇想要分配的裝置。

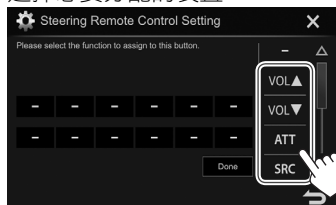

- 您可以按 [▲]/[▼] 切換頁面以顯示更多項目。

#### 6 如需要，重複步驟 4 和 5。

#### 7 完成設定。



- 本機可以同時註冊/更改所有按鍵的功能。若要這麼做，請依次按各個按鍵，按完所有按鍵後，按 <Steering Remote Control Setting> 畫面上的 [Done]。但是，進行該操作後就無法再學習新功能了。
- 更改已學習過的功能時，請在步驟 5 中觸摸您想要更改的按鍵，然後從功能列表中觸摸以選擇新功能。
- 確認功能列表中可設定功能的內容。您無法編輯功能列表。

### □ 返回初始設定

#### 1 顯示 <System> 設定畫面。（參閱最左欄。）

- 您可以按 [▲]/[▼] 切換頁面以顯示更多項目。

#### 2

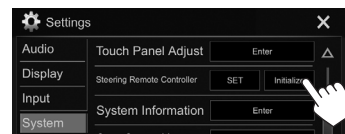

#### 3



- 想要取消初始化，按 [No]。

# 連接/安裝

## 安裝本機之前

### ⚠ 警告

- 如果將點火線（紅色）和電池線（黃色）與汽車底盤（接地線）相連接，可能會引起短路，進而導致火災。請務必將這些導線與接有保險絲盒的電源相連。
- 切勿將保險絲與點火線（紅色）和電池線（黃色）斷開。電源必須經由保險絲與導線接上。

### ⚠ 安裝和連接的注意事項

- 本產品的安裝和接線作業需要技術和經驗。為了安全起見，請讓專業人員來完成安裝和接線作業。
- 確認將本機接地連接到直流 12V 電源的負極。
- 切勿將本機安裝在直射陽光下或過熱或過濕的地方。也避免將本機安裝在積滿灰塵或者濺起水花的地方。
- 切勿使用您自己的螺絲。只能使用附帶的螺絲。如果使用了錯誤的螺絲，可能會損壞本機。
- 如果電源沒有啟動（“Miswiring DC Offset Error”，“Warning DC Offset Error”字樣顯示），表示揚聲器導線可能已經短路或接觸到汽車底盤，保護功能可能已經啟動。因此需要檢查揚聲器導線。
- 使所有電纜遠離散熱金屬零件。

- 如果汽車的點火開關不具有 ACC 位置，請將點火線連接到可用點火開關鑰匙通電和斷電的電源。如果將點火線接到恆定電壓的電源，如電池線，則電池電力可能會耗盡。
- 如果保險絲熔斷，首先確認導線沒有因為相互接觸而引起短路，然後用相同額定值的保險絲來更換舊保險絲。
- 用聚氯乙烯絕緣帶或其他類似的材料對未接上的導線進行絕緣。為了防止短路，切勿將未接上的導線或端子末端的蓋子取下。
- 將揚聲器導線正確連接至相應的端子。如果共用 ⊖ 導線或將其接地連接到汽車的任何金屬部分，本機可能會損壞或無法正常運行。
- 只有兩個揚聲器接上至本機時，請將兩個連接器都連接至前置輸出端子，或者都連接至後置輸出端子（切勿混接前置和後置端子）。例如，如果將左置揚聲器的 ⊕ 連接器連接至前置輸出端子，切勿將 ⊖ 連接器連接至後置輸出端子。
- 本機安裝完成後，請確認汽車的煞車燈，方向燈和雨刷等是否運行正常。
- 安裝本機時請確保安裝角度不超過 30°。
- 將本機安裝到車內時，切勿用力按壓面板表面。否則可能會產生劃痕，損傷或發生故障。

### ⚠ 注意

- 將本機安裝至汽車的儀錶盤。  
在使用本機時和剛結束使用本機後切勿觸摸本機的金屬零件。散熱片和外殼等金屬部分會變得很燙。
- 在屋頂較低的區域泊車時，關閉本機以收起天線。  
本機安裝在帶自動天線功能的車內時；當您啟動已接上天線控制線（ANT CONT）的本機時，廣播天線會自動伸展。（第 70 和 71 頁）

### □ 用於安裝的附件

- ① 配線束 x 1
- ② 裝飾框 x 1 \*1
- ③ 延長線（2 m）x 1
- ④ 平頭螺絲（M5 x 8 mm）x 6
- ⑤ 圓頭螺絲（M5 x 8 mm）x 6
- ⑥ 方向盤遙控線 x 1
- ⑦ 麥克風（3 m）x 1
- ⑧ 用於 HDMI/MHL 連接器的固定裝置 x 1 \*2
- ⑨ 用於固定裝置的螺絲（M2.6 x 6 mm）x 1 \*2
- ⑩ RCA 電纜 x 1 \*3

\*1 僅對應 KW-V230BT/KW-V230BTM/KW-V330BT/KW-V330BTM。

\*2 僅對應 KW-V630BT/KW-V630BTM。

\*3 僅對應 KW-V430BT 區域 3/KW-V430BTM/KW-V630BT/KW-V630BTM。

## 連接/安裝

### □ 安裝步驟

- 1 為了防止短路，請拔出點火開關鑰匙，並拔開 ⊖ 電池。
- 2 為各個裝置正確連接輸入和輸出線。
- 3 連接配線束的揚聲器導線。
- 4 按以下順序連接配線束：接地，電池，點火開關。
- 5 將配線束連接至本機。
- 6 將本機安裝在車內。
  - 確認本機已牢固安裝到位。如果本機不穩定，則可能發生故障（如可能跳音）。
- 7 重新連接 ⊖ 電池。
- 8 按重置鍵。（第 3 頁）
- 9 配置 <Initial Settings>。（第 4 頁）

### 安裝本機

#### □ 使用從汽車拆卸的裝配架安裝本機

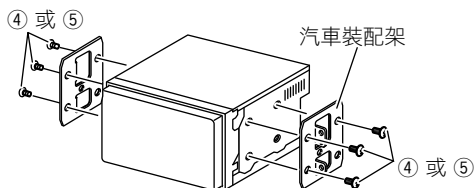

- 選擇適合裝配架的螺絲型號：平頭螺絲（④）或圓頭螺絲（⑤）。

#### □ 安裝裝飾框（僅對應 KW-V230BT/ KW-V230BTM/KW-V330BT/ KW-V330BTM）

安裝裝飾框（②）。

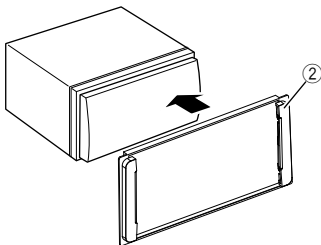

### □ 在豐田汽車上安裝

使用附帶的螺絲（⑤）安裝在汽車裝配架上。使用與汽車裝配架匹配的安裝孔（A 或 B）。

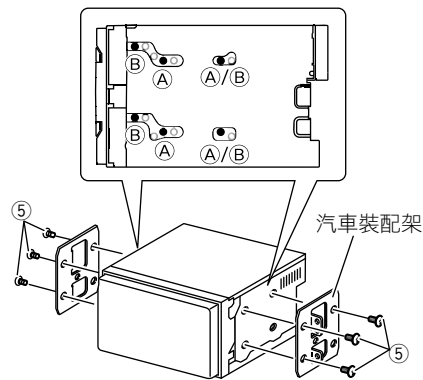

# 連接/安裝

## 連接

□ 將導線連接至用於 **KW-V230BT/KW-V230BTM/KW-V330BT/KW-V330BTM/KW-V430BT/KW-V430BTM** 的端子

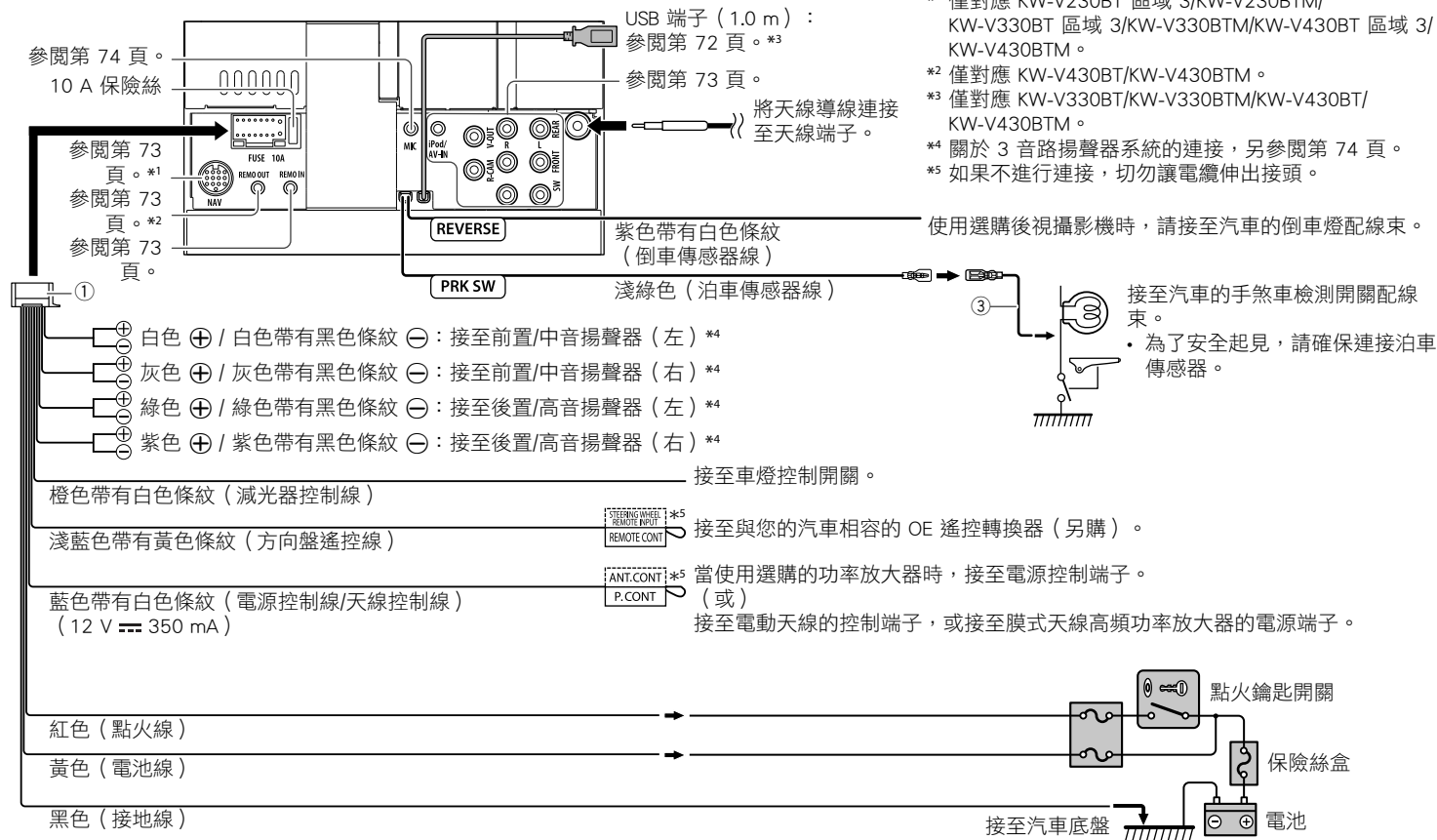

# 連接/安裝

## □ 將導線連接至用於 KW-V630BT/KW-V630BTM 的端子

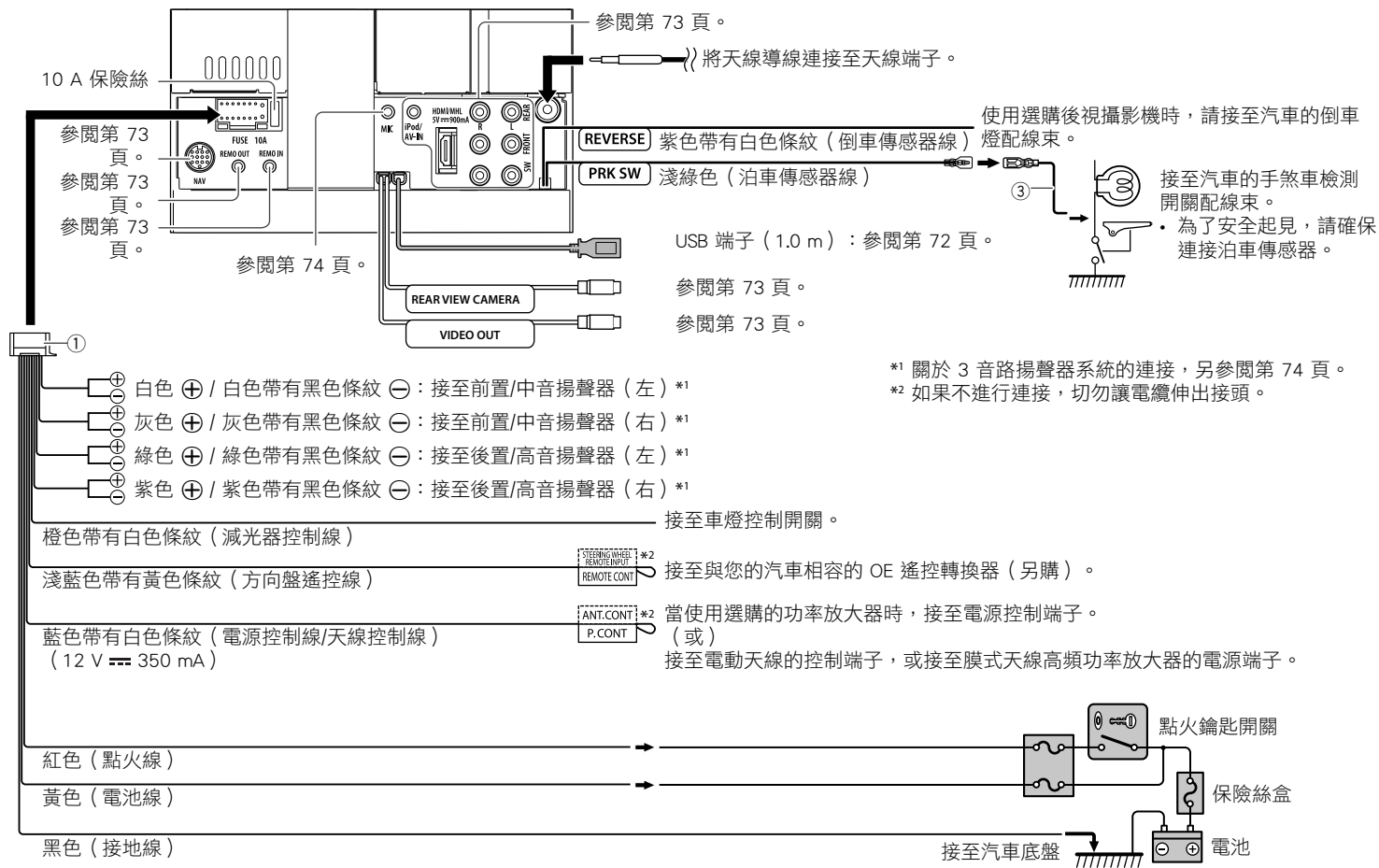

\*1 關於 3 音路揚聲器系統的連接，另參閱第 74 頁。

\*2 如果不進行連接，切勿讓電纜伸出接頭。

## 連接/安裝

### □ 連接 USB 裝置

USB 裝置 (市售)

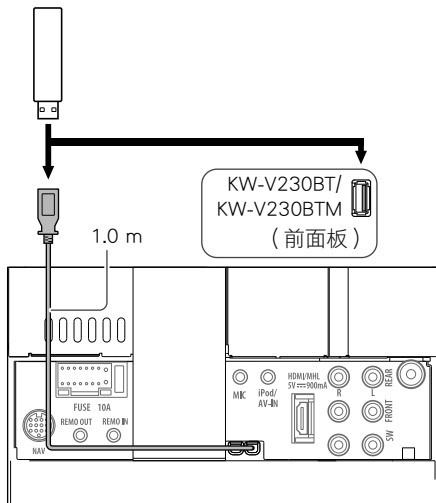

### □ 連接 iPod/iPhone

iPod/iPhone (Lightning 連接器型號) (市售)

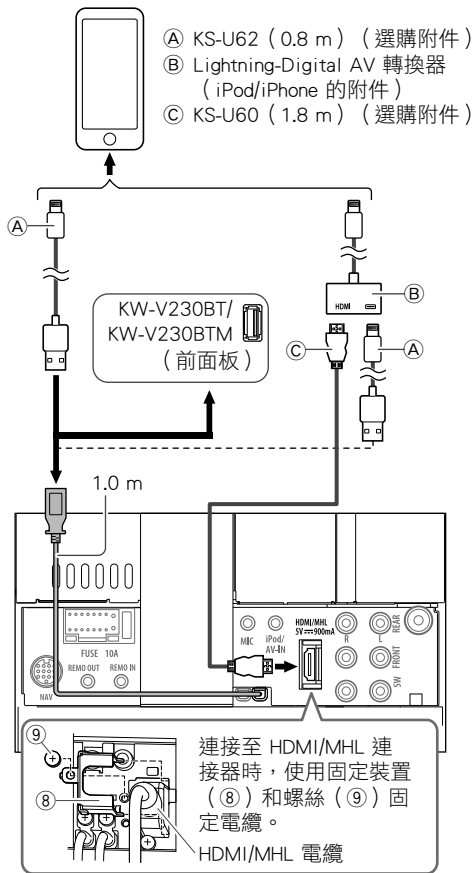

iPod/iPhone (30-針連接器型號) (市售)

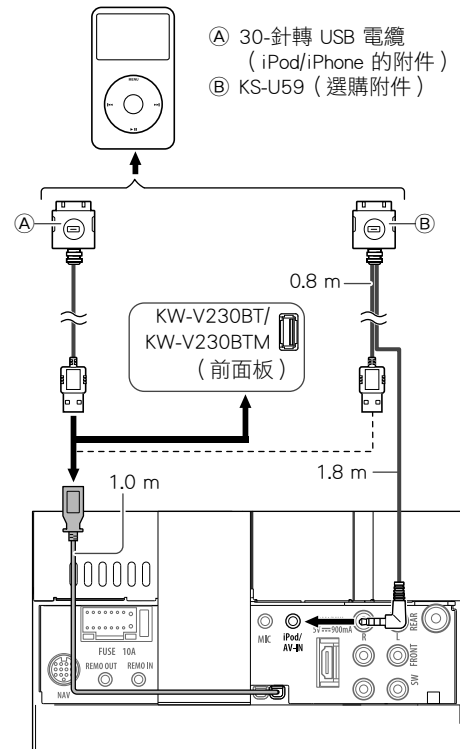



## 連接/安裝

### □ 連接智能手機

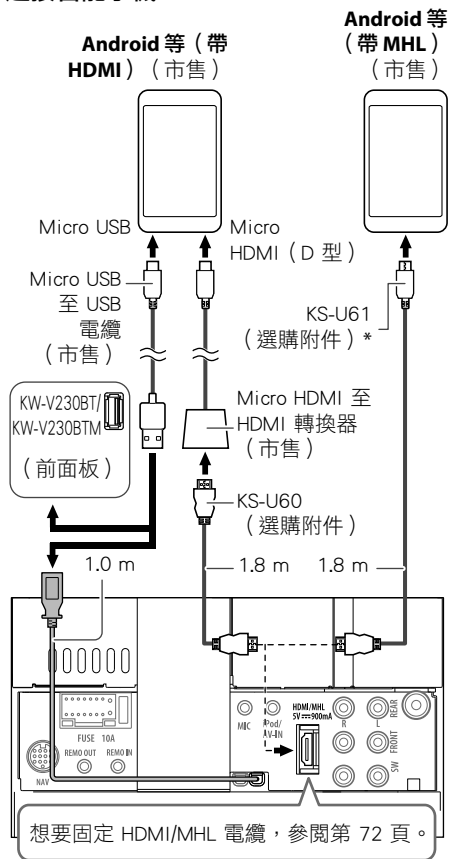

### □ 經無線連接，連接無線顯示轉換器以使用智能手機/iPod/iPhone (僅對應 KW-V630BT/KW-V630BTM)

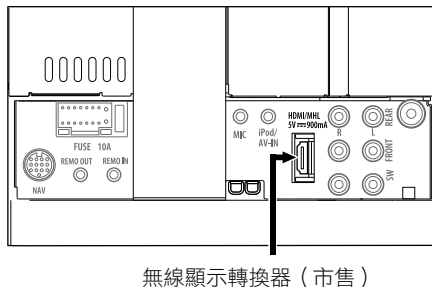

### □ 連接外接裝置 對應 KW-V630BT/KW-V630BTM

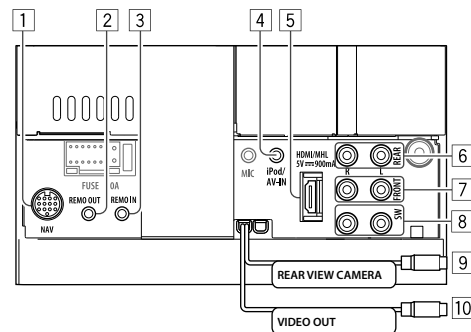

### 對應 KW-V230BT/KW-V230BTM/KW-V330BT/ KW-V330BTM/KW-V430BT/KW-V430BTM

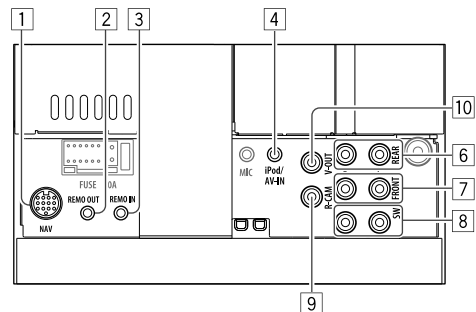

\* 若需要，使用轉換器連接至智能手機。

## 連接/安裝

- 1 NAV I/F 輸入 \*1
- 2 第三方電視機端子 (REMO OUT) \*2
- 3 方向盤遙控器輸入 (REMO IN / REMO-IN)
  - 使用方向盤遙控線 (6) 連接至汽車的方向盤遙控配線束。詳情請聯絡您的 JVC 經銷商。
- 4 iPod/影音輸入 (iPod/AV-IN) \*3  
連接 4 極速你插頭的以下種類：
  - 1 左置音頻
  - 2 右置音頻
  - 3 接地
  - 4 色差影像
- 5 HDMI/MHL 輸入
- 6 後置預輸出\*4
  - 音頻左置輸出 (白色)
  - 音頻右置輸出 (紅色)
- 7 前置預輸出\*4
  - 音頻左置輸出 (白色)
  - 音頻右置輸出 (紅色)
- 8 重低音揚聲器預輸出\*4
  - 左置重低音揚聲器輸出 (白色)
  - 右置重低音揚聲器輸出 (紅色)
- 9 後視攝影機輸入 (R-CAM)
- 10 影像輸出 (VIDEO OUT 或 V-OUT)

- \*1 僅對應 KW-V230BT 區域 3/KW-V230BTM/  
KW-V330BT 區域 3/KW-V330BTM/  
KW-V430BT 區域 3/KW-V430BTM/KW-V630BT/  
KW-V630BTM。
- \*2 僅對應 KW-V430BT/KW-V430BTM/KW-V630BT/  
KW-V630BTM。
- \*3 僅對應 KW-V430BT/KW-V430BTM/KW-V630BT/  
KW-V630BTM: 當連接裝置在“AV-IN”上播放  
時, 使用附帶的 RCA 電纜 (10)。
- \*4 連接外接功率放大器時, 將其接地線連接至汽  
車底盤, 否則本機可能會損壞。

### 連接 3 音路揚聲器系統的外接放大器

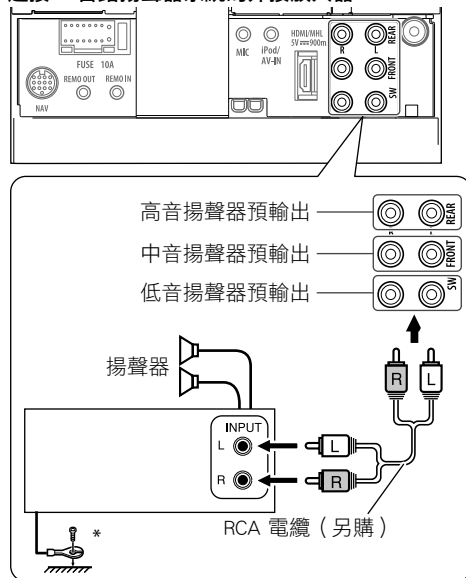

\* 連接至外接放大器時, 請將其接地線連接至汽  
車底盤。

### □ 連接藍牙麥克風

將麥克風 (7) 連接至 MIC 端子。

- 想要安裝麥克風, 請剝去膠帶, 將麥克風固定在安裝位置, 然後調整麥克風的方向, 使其面向駕駛員。安裝後, 用夾子 (市售) 固定住麥克風電纜。

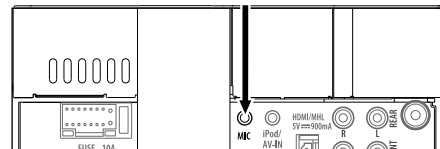
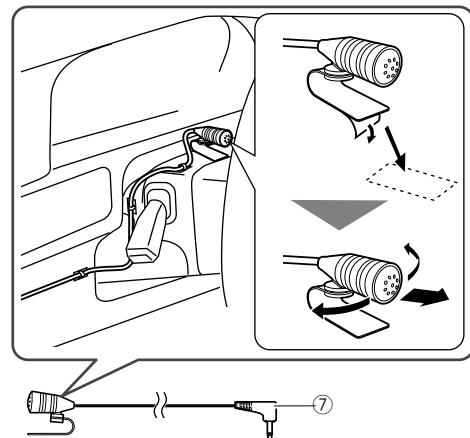

# 參考

## 保養

### □ 清潔本機的注意事項

切勿使用任何溶劑（如稀釋劑，輕油精等），清潔劑或殺蟲劑。這可能損壞顯示器或本機。

### 建議的清潔方法：

用柔軟乾燥的布輕柔地擦拭面板。

### □ 水蒸氣結露

在下列情況下，本機內部的鏡頭可能發生水蒸氣結露：

- 打開車內取暖器後。
- 若車內異常潮濕。

發生此種情況時，本機出現故障。此時可退出碟片，將主機啟動幾個小時，直到結露蒸發掉。

### □ 如何保養碟片

- 當將碟片從盒中取出時，握持碟片的邊緣，同時按下盒內的中央鈕將其取出。



- 需握持碟片的邊緣。切勿觸摸其錄製面。
- 欲將碟片放回盒中時，請將碟片輕輕套在中央鈕上（使印刷面朝上）。
  - 使用後務必將碟片放入盒中保存。

### □ 保持碟片的清潔

髒污的碟片無法正確播放。

如果碟片確實髒污，請用軟布從中心到邊緣直線擦拭。



- 切勿使用任何溶劑（例如：傳統的錄音清潔劑，噴霧劑，稀釋劑，輕油精等）來清潔碟片。

### □ 播放新碟片

新碟片的裡面邊緣和外邊緣上可能有一些粗糙的污點。使用這樣的碟片時，本機可能將其退出。



- 若要去除這些粗糙的污點時，請用鉛筆或原子筆等擦拭碟片的邊緣。

## 更多訊息

### □ 檔案的播放

#### 播放 DivX 檔案

- 本機可以播放副檔名為 <.divx>，<.div> 或 <.avi>（不論字母大小寫一大寫/小寫）的 DivX 檔案。
- 音頻串流應與 MP3 或杜比數位相一致。
- 以交錯掃描模式編碼的檔案可能無法正確播放。
- 影像信號的最大位元率（平均）為 8 Mbps。

#### 播放 MPEG1/MPEG2 檔案

- 本機可以播放副檔名為 <.mpg> 或 <.mpeg> 的 MPEG1/MPEG2 檔案。
- 串流格式應與 MPEG 系統/程序串流相一致。檔案格式應該是 MP@ML（Main Profile at Main Level）/ MP@ML（Simple Profile at Main Level）/ MP@LL（Main Profile at Low Level）。
- 音頻串流應該與 MPEG1 Audio Layer-2 或杜比數位相一致。

#### 播放 JPEG 檔案

- 本機可以播放副檔名為 <.jpg> 或 <.jpeg> 的圖像檔案。
- 本機可以播放解晰度為 32 x 32 至 8 192 x 7 680 的檔案。
  - 根據其解晰度，顯示檔案可能需要一些時間。
- 本機可以播放基線式 JPEG 檔案。無法播放漸進 JPEG 檔案或無損耗 JPEG 檔案。

## 參考

### 播放音頻檔案 (MP3/WMA/WAV/AAC/FLAC)

- 本機可以播放以下副檔名的檔案：
  - 對應碟片：<.mp3>，<.wma>，<.wav>，<.m4a>
  - 對應 USB 大量儲存裝置：<.mp3>，<.wma>，<.wav>，<.aac>，<.m4a>，<.flac>
- 本機可以播放滿足以下條件的檔案：
  - 位元率：
    - MP3：8 kbps - 320 kbps
    - WMA：對應碟片：5 kbps - 320 kbps  
對應 USB：32 kbps - 192 kbps
    - AAC：16 kbps - 320 kbps
  - 取樣頻率：
    - MP3/WMA：8 kHz - 48 kHz
    - WAV：44.1 kHz
    - AAC：32 kHz - 48 kHz
    - FLAC：8 kHz - 48 kHz
- 本機可以顯示 ID3 標籤版本 1.0/1.1/2.2/3/2.4 (對應 MP3)。
- 本機也可以顯示 WMA/WAV/AAC/FLAC 標籤。
- 本機可以播放以 VBR (可變位元率) 錄製的檔案。
- 以 VBR 錄製的檔案在顯示已過播放時間上會有差異。
- 本機不能播放下列檔案：
  - 以 MP3i 和 MP3 PRO 格式編碼的 MP3 檔案。
  - 以 1/2 層編碼的 MP3 檔案。
  - 以無損的，專業的聲音格式編碼的 WMA 檔案。
  - 非基於 Windows Media® Audio 的 WMA 檔案。
  - 以 DRM 拷貝保護的 WMA/AAC 格式檔案。
  - 以 FairPlay 拷貝保護的 AAC 檔案 (除儲存於 iPod/iPhone 的檔案以外)。
  - 包含如 AIFF，ATRAC3 等數據的檔案。

- 本機可以顯示滿足以下條件的封套圖片：
  - 圖片大小：解晰度為 32 x 32 至 1 232 x 672
  - 數據大小：小於 500 KB
  - 檔案類型：JPEG

### □ 碟片播放

#### 可播放碟片類型

碟片類型	錄製制式，檔案類型等
<b>DVD</b> <ul style="list-style-type: none"><li>• 不能從本機重現或輸出 DTS 聲訊。</li></ul>	DVD 視訊*1
<b>可錄製/可重複錄製的 DVD (DVD-R/-RW*2, +R/+RW*3)</b> <ul style="list-style-type: none"><li>• DVD 視訊：UDF bridge</li><li>• DivX/MPEG1/MPEG2/MP3/WMA/WAV/AAC：ISO 9660 level 1，level 2，Romeo，Joliet</li></ul>	<ul style="list-style-type: none"><li>• DVD 視訊</li><li>• DivX/MPEG1/MPEG2/JPEG</li><li>• MP3/WMA/WAV/AAC (.m4a)</li></ul>
<b>雙層光碟</b>	DVD 碟面
<b>CD/VCD</b>	<ul style="list-style-type: none"><li>• VCD (視訊 CD)</li><li>• 音頻 CD/文案 CD (CD-DA)</li></ul>
<b>可錄製/可重複錄製的 CD (CD-R/-RW)</b> <ul style="list-style-type: none"><li>• ISO 9660 level 1，level 2，Romeo，Joliet</li></ul>	<ul style="list-style-type: none"><li>• VCD (視訊 CD)</li><li>• CD-DA</li><li>• DivX/MPEG1/MPEG2/JPEG</li><li>• MP3/WMA/WAV/AAC (.m4a)</li></ul>

- \*1 DVD 區碼：2/3/4 (取決於國家和銷售區域) 如果裝入了區碼不正確的 DVD 影像光碟，則“Region Code Error”字樣在螢幕上出現。
- \*2 以多邊界格式錄製的 DVD-R 也可以播放 (雙層光碟除外)。不可以播放 DVD-RW 雙層光碟。
- \*3 可以播放封片的 +R/+RW (僅視訊格式) 碟片。當 +R/+RW 碟片載入時，選擇“DVD”作為其碟片類型。不可以播放 +RW 雙層光碟。

#### 無法播放的碟片

- 無法播放的碟片類型和格式如下所示：
  - DVD-音頻/DVD-ROM 碟片
  - DVD-R/RW 或 +R/+RW 上錄製的 MPEG4/AAC (.aac) /FLAC/MKV/DVD-VR/DVD+VR/ DVD-RAM
  - SVCD (超級視訊 CD)，CD-ROM，CD-I (CD-I 就緒)，DTS-CD
  - CD-R/RW 上錄製的 MPEG4 (.aac) /FLAC/MKV
- 非圓形的碟片。
- 錄製面有顏色或髒污的碟片。
- 未封片的可錄製/可重複錄製的碟片。
- 8 公分碟片。試圖使用轉換器插入這些碟片可能會導致故障。

#### 碟片播放

“DualDisc (雙層光碟)” 的非 DVD 碟面與“CD 數位音訊”標準不相容。因此，建議您不要在本產品上播放雙層光碟的非 DVD 碟面。

## 參考

### 播放可錄製/可反復錄製碟片

- 本機總共可以識別 5 000 個檔案和 250 個資料夾（每個資料夾最多 999 個檔案）。
- 僅可使用“已封片”的碟片。
- 本機可以播放多重區段碟片；然而，播放時未關閉的區段將被跳過。
- 基於其自身特性或錄製情況，某些碟片或檔案可能無法播放。

### □關於接上的 USB 裝置/iPod/iPhone/ Android 中儲存的數據

- 本公司不對使用本機時 iPod/iPhone，Android 和 USB 大量儲存裝置中任何數據的遺失承擔責任。

### □USB 播放

#### USB 裝置上的可播放檔案

- 本機可以播放儲存在 USB 大量儲存裝置上的檔案的以下類型。
  - JPEG/Divx/MPEG1/MPEG2/MP3/WMA/WAV/AAC (.aac,m4a) /FLAC
- 本機可以識別：
  - 共 5 000 個檔案
  - 250 個資料夾（對應視訊檔案），每個資料夾最多 999 個檔案
  - 250 個資料夾（對應照片檔案），每個資料夾最多 999 個檔案
  - 999 個資料夾（對應音頻檔案），每個資料夾最多 999 個檔案
- 確認已做好重要數據的備份以防止丟失數據。

### 使用 USB 裝置的注意事項：

- 當使用 USB 延長線時，本機可能無法正常播放 USB 裝置中的檔案。
- 具備如數據安全功能等特殊功能的 USB 裝置不能與本機使用。
- 切勿使用 2 個或更多分區的 USB 裝置。
- 基於 USB 裝置和連接端口的形狀，某些 USB 裝置可能無法正確連接或連接可能鬆動。
- 本機可能無法識別插入 USB 讀卡器的記憶卡。
- 當利用 USB 電纜連接時，使用 USB 2.0 電纜。
- 字母數最多為（當字母為單字節時）：
  - 資料夾名稱：50 個字母
  - 檔案名稱：50 個字母
- 若影響駕駛安全，請避免使用 USB 裝置。
- 切勿在“Reading”字樣在螢幕上顯示時反復拔出和連接 USB 裝置。
- 在連接 USB 裝置時受到靜電干擾可能會引起裝置播放不正常。此種情況下，拔開 USB 裝置後再重置本機和 USB 裝置。
- 對應某些 USB 裝置，操作和電源可能無法按想要的方式進行。
- 切勿將 USB 裝置放置在車內，曝露於直射陽光下或高溫的位置，以防止引起裝置變形或損壞。

### □播放 iPod/iPhone 的注意事項

- 可以接上本機的 iPod/iPhone：  
經由 USB 端子：

#### Made for

- iPod nano (7th Generation)\*1
  - iPod touch (6th Generation)\*1
  - iPod touch (5th Generation)\*1
  - iPhone SE\*1
  - iPhone 6S Plus\*1
  - iPhone 6S\*1
  - iPhone 6 Plus\*1
  - iPhone 6\*1
  - iPhone 5S\*1
  - iPhone 5C\*1
  - iPhone 5\*1
  - iPhone 4S
- 經由藍牙\*2：

#### Made for

- iPod touch (6th Generation)
- iPod touch (5th Generation)
- iPhone SE
- iPhone 6S Plus
- iPhone 6S
- iPhone 6 Plus
- iPhone 6
- iPhone 5S
- iPhone 5C
- iPhone 5
- iPhone 4S

\*1 對應接上 KW-V230BT/KW-V230BTM/  
KW-V330BT/KW-V330BTM 的 Lightning 連接器  
型號：您無法觀看視訊。

\*2 對應接上 KW-V230BT/KW-V230BTM/KW-  
V330BT/KW-V330BTM 的 Lightning 連接器型號  
和 30-針型號：您無法使用藍牙連接觀看視訊。

## 參考

- 當操作 iPod/iPhone 時，某些操作可能無法正常或按意願進行。此種情況下，訪問以下 JVC 網站：  
<<http://www.jvc.net/cs/car/>>
- 對應某些 iPod/iPhone 型號，在操作過程中其性能可能不正常或不穩定。此種情況下，拔開 iPod/iPhone 裝置，然後對其進行檢查。如果性能沒有提高或運行緩慢，請重置 iPod/iPhone。
- 當您啟動本機時，iPod/iPhone 從本機進行充電。
- 文案訊息可能無法正確顯示。

## □ 語言代碼 ( 對應 DVD 語言選擇 )

AA	阿法爾語	GL	加利西亞語	MI	毛利語	SO	索馬裡語
AB	阿布哈茲語	GN	瓜拉尼語	MK	馬其頓語	SQ	阿爾巴尼亞語
AF	南非利堪斯語	GU	古吉拉特語	ML	馬拉亞拉姆語	SR	塞爾維亞語
AM	阿姆哈拉語	HA	豪薩語	MN	蒙古語	SS	塞斯瓦替語
AR	阿拉伯語	HI	印地語	MO	摩爾達維亞語	ST	塞索托語
AS	阿薩姆語	HR	克羅地亞語	MR	馬拉提語	SU	蘇丹語
AY	埃馬拉語	HU	匈牙利語	MS	馬來語 (MAY)	SW	斯瓦希利語
AZ	阿塞拜疆語	HY	亞美尼亞語	MT	馬爾他語	TA	泰米爾語
BA	巴什基爾語	IA	國際語 A	MY	緬甸語	TE	泰盧固語
BE	白俄羅斯語	IE	國際語E	NA	瑙魯語	TG	塔吉克語
BG	保加利亞語	IK	依努庇克語	NE	尼泊爾語	TH	泰國語
BH	比哈爾語	IN	印尼語	NO	挪威語	TI	提格里尼亞語
BI	比斯拉瑪語	IS	冰島語	OC	奧克西唐語 (阿梵)奧洛 冥語	TK	土庫曼語
BN	孟加拉語	IW	希伯來語	OM	奧利亞語	TL	塔加路族語
BO	藏語	JA	日語	OR	奧利亞語	TN	塞茨瓦納語
BR	布列塔尼語	JI	依地語	PA	旁遮普語	TO	湯加語
CA	加泰隆語	JW	爪哇語	PL	波蘭語	TR	土耳其語
CO	科西嘉語	KA	格魯吉亞語	PS	普什圖語	TS	從咖語
CS	捷克語	KK	哈薩克語	QU	凱楚亞語	TT	韃靼語
CY	威爾士語	KL	格陵蘭語	RM	利托-羅曼語	TW	特維語
DZ	不丹語	KM	柬埔寨語	RN	基隆迪語	UK	烏克蘭語
EL	希臘語	KN	坎納達語	RO	羅馬尼亞語	UR	烏爾都語
EO	世界語	KO	朝鮮語 (KOR)	RW	基尼阿萬達語	UZ	烏茲別克語
ET	愛莎尼亞語	KS	克什米爾語	SA	梵語	VI	越南語
EU	巴斯克語	KU	庫爾德語	SD	信德語	VO	沃拉普克語
FA	波斯語	KY	吉爾吉斯語	SG	桑戈語	WO	沃洛夫語
FI	芬蘭語	LA	拉丁語	SH	塞爾維亞-克羅 地亞語	XH	科薩語
FJ	斐濟語	LN	林加拉語	SI	僧加羅語	YO	約魯巴語
FO	法羅斯語	LO	老撾語	SK	斯洛伐克語	ZU	祖魯語
FY	弗里西亞語	LT	立陶宛語	SL	斯洛文尼亞語		
GA	愛爾蘭語	LV	拉托維亞語	SM	薩摩亞語		
GD	蘇格蘭語	MG	馬達加斯加語	SN	紹納語		

### 錯誤訊息列表

使用本機時若發生錯誤，會有訊息出現。根據以下訊息/措施/原因列表來採取適當的行動。

#### “No Signal”/“No Video Signal”：

- 開始播放接上 iPod/AV-IN 輸入端子的外接裝置。
- 檢查導線和線路連接。
- 傳入的信號太弱。

#### “Miswiring DC Offset Error”/“Warning DC Offset Error”：

- 某根揚聲器導線短路或與汽車底盤碰觸。正確連接揚聲器導線或使其絕緣，然後重置本機。（第 3 和 70 頁）

#### “Parking off”：

- 未進行泊車制動時播放放圖像不顯示。

#### “Authorization Error”：

- 檢查接上的 iPod/iPhone 是否與本機相容。（第 77 頁）

#### “USB Device Error”：

- USB 電壓不正常。
- 關閉，然後啟動本機。
- 連接另一個 USB 裝置。

#### “No Navigation”：

- 未接上導航裝置。

#### “Connection Error”：

- 裝置已註冊，但連接失敗。連接註冊的裝置。（第 45 頁）

#### “Please Wait...”：

- 本機正在為使用藍牙功能做準備。如果訊息不出現，關閉並啟動本機，然後再次連接該裝置（或重置本機）。

#### “No Voice Device”：

- 接上的移動電話沒有語音識別系統。

#### “No Data”：

- 接上的藍牙電話中沒有通訊錄數據。

#### “Initialize Error”：

- 本機初始化藍牙模塊失敗。再次嘗試該操作。

#### “Dial Error”：

- 撥號失敗。再次嘗試該操作。

#### “Hung Up Error”：

- 通話尚未結束。停下汽車，然後使用接上的移動電話結束通話。

#### “Pick Up Error”：

- 本機接聽電話失敗。

#### “Please update Pandora App”：

- 您的 iPod touch/iPhone/Android 上的 Pandora 應用程式不是最新版本。升級應用程式。

#### “Please check device.”：

- 您的 iPod touch/iPhone/Android 上的 Pandora 應用程式未開啟。
- 接上的裝置中未安裝 Pandora 應用程式。
- Pandora 應用程式發生了錯誤。

#### “Login Error”：

- 您未登錄到 Pandora 中。

#### “No skips remaining”：

- 無法再跳過歌曲。

#### “Failed to save your thumb rating”：

- 喜愛/不喜愛功能被禁用。

#### “No Station”：

- 沒有可用的電台。

#### “No Active Station”：

- 沒有正在播放的電台。

#### “Station limit reached”：

- 電台列表已滿，無法再註冊電台。

#### “Failed to save your bookmark”：

- 本機保存書籤失敗。再次嘗試該操作。

#### “Limited Connectivity”：

- 無法建立與 Pandora 應用程式的連接。

### “Pandora not available”：

- 您無法從正試圖訪問 Pandora 的地區使用 Pandora 應用程式。

### “Try again later”：

- Pandora 服務器正在維護。

### “Station does not exist”：

- 所選電台已被另一個裝置刪除或已過期。

### “Cannot create a Station”：

- 在只讀模式下或未建立網絡連接時，您無法創建電台。

## 故障排除

所出現的問題並不總是嚴重的故障。在洽詢維修服務中心之前，請首先檢查下述要點。

- 對應外接裝置的操作，另參閱隨用於連接的轉換器附帶的說明書（和隨外接裝置附帶的說明書）。

### □ 一般

#### 揚聲器不發出聲訊。

- 將音量調至最佳強度。
- 檢查導線和線路連接。

#### 畫面上不顯示圖像。

- 打開畫面。（第 7 頁）

#### 本機完全不工作。

- 重置本機。（第 3 頁）

#### 遙控器\*不工作。

- 更換電池。

\* 對應 KW-V230BT 區域 4/KW-V330BT 區域 4/  
KW-V430BT 區域 4：另購 RM-RK258。

### □ 碟片

#### 不能播放可錄製/可反複錄製碟片。

- 裝入已封片的碟片。
- 使用您用來錄音的裝置將碟片封片。

#### 可錄製/可反複錄製碟片上的曲目不能跳播。

- 裝入已封片的碟片。
- 使用您用來錄音的裝置將碟片封片。

#### 不能開始播放。

- 本機不支援檔案的格式。

#### 外接顯示器上不出現圖像。

- 正確連接影像線。
- 在外接顯示器上選擇正確的輸入。

#### DivX/MPEG1/MPEG2/MP3/WMA/WAV/AAC 碟片無法播放。

- 在合適的碟片上用相容的應用程式錄製曲目。（第 76 頁）
- 為檔案名稱增加合適的副檔名。

#### 無法按照您想要的順序播放可錄製/可反複錄製碟片上的曲目。

- 播放順序可能與使用其他播放機播放的順序不同。



## 參考

### ❑ USB

#### “Reading”字樣不從畫面上消失。

- 關閉電源再重新啟動。

#### 當播放曲目時，聲訊有時中斷。

- 曲目沒有正確複製到 USB 裝置上。重新複製曲目，並再試一次。

#### 無法按照您想要的順序播放曲目。

- 播放順序可能與使用其他播放機播放的順序不同。

### ❑ Android

#### 播放過程中無法聽到聲訊。

- 重新連接 Android 裝置。
- 當 <Android Setup> 設定為 [AUDIO MODE] 時，請開啟 Android 裝置上的任意一個媒體播放機應用程式，然後開始播放。

#### 僅從 Android 裝置輸出聲訊。

- 當 <Android Setup> 設定為 [AUDIO MODE] 時，請重新開啟當前的媒體播放機應用程式或使用其他的媒體播放機應用程式。
- 重啟 Android 裝置。
- 如果這沒有解決問題，則表示接上的 Android 裝置無法將聲音信號路由至本機。

#### 當 <Android Setup> 設定為 [AUTO MODE] 時無法播放。

- 確認 Android 裝置上已安裝 JVC Music Play APP。
- 重新連接 Android 裝置並選擇適當的控制模式。
- 如果這沒有解決問題，則表示接上的 Android 裝置不支援 Auto Mode。

#### “NO DEVICE”或“READING”字樣持續閃爍。

- 關閉 Android 裝置上的開發者選項。
- 重新連接 Android 裝置。
- 如果這沒有解決問題，則表示接上的 Android 裝置不支援 Auto Mode。

### ❑ iPod/iPhone

#### 揚聲器不發出聲訊。

- 拔開 iPod/iPhone，然後重新連接。
- 選擇另一個播放源，然後重新選擇“iPod”。

#### iPod/iPhone 不能啟動或根本無法工作。

- 檢查連接電纜及其連接狀況。
- 更新固件版本。
- 為電池充電。
- 重置 iPod/iPhone。

#### 聲訊失真。

- 停用本機或 iPod/iPhone 上的等化器。

#### 產生大量噪音。

- 關閉（不勾選）iPod/iPhone 上的“VoiceOver”。關於詳情，請訪問 <<http://www.apple.com>>。

#### 當播放含有插圖的曲目時，無法進行任何操作。

- 在插圖裝載後操作本機。

#### 視訊無法播放。

- 利用 USB 聲音和影像電纜 KS-U59（選購附件）連接至 iPod/iPhone 30-針連接器型號。無法使用其他電纜。
- 為 <iPod Setup> 選擇 [USB+AV-IN]。（第 23 頁）

#### 視訊未傳出聲訊。

- 利用 USB 聲音和影像電纜 KS-U59（選購附件）連接至 iPod/iPhone 30-針連接器型號。無法使用其他電纜。
- 為 <iPod Setup> 選擇 [USB+AV-IN]。（第 23 頁）

### ❑ 調諧器

#### SSM 自動預設無效。

- 手動儲存電台。（第 35 頁）

#### 收聽廣播時有靜電干擾。

- 將天線連接牢固。

### ❑ AV-IN

#### 主畫面上無法選擇“AV-IN”。

- 為 <iPod Setup> 選擇除 [USB + AV-IN] 以外的連接方法。（第 23 頁）

#### 畫面上不出現圖像。

- 如果沒有啟動影像裝置，將其啟動。
- 正確連接影像裝置。

### ❑ Pandora\*/Spotify

#### 應用程式不工作。

- 您的 iPod touch/iPhone/Android 上的應用程式不是最新版本。升級應用程式。

\* 僅對應 KW-V230BT 區域 4/KW-V330BT 區域 4/KW-V430BT 區域 4。

## 參考

### ❑ 藍牙

#### 電話音質不佳。

- 減少本機和藍牙移動電話間的距離。
- 將汽車開至信號更好接收的地方。

#### 在使用藍牙音頻播放機的過程中，聲訊發生中斷或跳動。

- 減少本機和藍牙音頻播放機間的距離。
- 拔開為藍牙電話接上的裝置。
- 關閉，然後啟動本機。  
(當聲訊沒有恢復時，)再一次連接播放機。

#### 接上的音頻播放機無法控制。

- 檢查接上的音頻播放機是否支援 AVRCP (音頻視訊遠程控制配置檔案)。

#### 藍牙裝置不能檢測到本機。

- 再次從藍牙裝置進行搜尋。

#### 本機無法與藍牙裝置進行配對。

- 對應與藍牙 2.1 相容的裝置：使用 PIN 碼註冊裝置。(第 44 頁)
- 對應與藍牙 2.0 相容的裝置：為本機和目標裝置輸入相同的 PIN 碼。如果使用說明書中沒有指出裝置的 PIN 碼，嘗試“0000”或“1234”。
- 關閉，然後啟動藍牙裝置。

#### 出現迴音或雜訊。

- 調整麥克風裝置的位置。
- 調整迴音音量或雜訊抑制音量。(第 46 頁)

#### 當您嘗試將通訊錄複製到本機時，本機沒有反應。

- 您可能嘗試複製了(與儲存)相同的條目至本機。

## 規格

### ❑ 顯示器部分

#### 圖像尺寸(寬 x 高)

KW-V230BT/KW-V230BTM/KW-V330BT/

KW-V330BTM：6.2 英吋(對角線)寬

137.5 mm × 77.2 mm

KW-V430BT/KW-V430BTM/KW-V630BT/

KW-V630BTM：6.75 英吋(對角線)寬

151.8 mm × 79.68 mm

#### 顯示器系統

穿透型 TN 液晶顯示面板

#### 驅動系統

TFT 主動矩陣系統

#### 像素數

1 152 000 (800H × 480V × RGB)

#### 有效像素

99.99%

#### 像素排列

RGB 條形排列

#### 背光源

LED

### ❑ DVD 播放機部分

#### D/A 轉換器

24 位元

#### 音頻解碼器

線性 PCM/杜比數位/MP3/WMA/WAV/AAC (.m4a)

#### 視訊解碼器

DivX/MPEG1/MPEG2/JPEG

#### 抖晃率

測量極限

#### 頻率響應

96 kHz 取樣：20 Hz 至 22 000 Hz

48 kHz 取樣：20 Hz 至 22 000 Hz

44.1 kHz 取樣：20 Hz 至 20 000 Hz

#### 總諧波失真

0.010% (1 kHz)

#### 訊噪比

99 dB (DVD-視訊 96 kHz)

#### 動態範圍

99 dB (DVD-視訊 96 kHz)

#### 碟片格式

DVD-視訊/VIDEO-CD/CD-DA

#### 取樣頻率

44.1 kHz/48 kHz/96 kHz

#### 量子化位數

16/20/24 位元

## 參考

### □USB 接口部分

USB 標準	USB 2.0 全速/高速
相容裝置	大量儲存
檔案系統	FAT 16/32
最大電流	DC 5 V $\equiv$ 1.5 A
D/A 轉換器	24 位元
音頻解碼器	MP3/WMA/AAC (.aac/m4a) / WAV/FLAC
視訊解碼器	DivX/MPEG1/MPEG2/JPEG

### □HDMI 接口部分 (僅對應 KW-V630BT/ KW-V630BTM)

連接器類型	TYPE-A
輸入解晰度	VGA (640 × 480p@59.94 Hz/ 60 Hz) , 480p (720 × 480p @59.94 Hz/60 Hz)
輸入音頻類型	32 kHz , 44.1 kHz , 48 kHz , 16 位元線性 PCM

### □MHL 接口部分 (僅對應 KW-V630BT/ KW-V630BTM)

支援的版本	MHL2
輸入解晰度	VGA (640 × 480p@59.94 Hz/ 60 Hz) , 480p (720 × 480p @59.94 Hz/60 Hz)
輸入音頻類型	32 kHz , 44.1 kHz , 48 kHz , 16 位元線性 PCM
最大電流	DC 5 V $\equiv$ 900 mA

### □藍牙部分

技術	藍牙 3.0
頻率	2.402 GHz 至 2.480 GHz
輸出功率	+4 dBm (MAX) , 0 dBm (AVE) , 2 級功率
最大通訊範圍	可視距離約 10 m
音頻編解碼器	SBC/AAC
配置檔案	HFP (免持聽筒配置檔案) 1.6 A2DP (進階音頻傳輸配置檔 案) 1.3 AVRCP (音頻/視訊遠程控制配 置檔案) 1.5 GAP (通用訪問配置檔案) PBAP (通訊錄訪問配置檔 案) 1.2 SDP (服務發現配置檔案) SPP (序列端口配置檔案) 1.2

### □DSP 部分

等化器	13 波段
波段	頻率 (Hz) (BAND1-13) : 62.5/100/160/250/400/630/1k/ 1.6k/2.5k/4k/6.3k/10k/16k
強度 :	-09 至 +09 (-9 dB 至 +9 dB)
Q:	1.35/1.5/2.0
HPF (高通濾波器)	頻率 (Hz) : 直通/30/40/50/60/70/80/90/ 100/120/150/180/220/250
斜率 :	-6/-12/-18/-24 dB/Oct.
增益 :	-8/-7/-6/-5/-4/-3/-2/-1/0 dB
LPF (低通濾波器)	頻率 (Hz) : 30/40/50/60/70/80/90/ 100/120/150/180/220/250/直通
斜率 :	-6/-12/-18/-24 dB/Oct.
增益 :	-8/-7/-6/-5/-4/-3/-2/-1/0 dB

## 參考

### FM 調諧器部分

頻率範圍 (50 kHz)

87.5 MHz 至 108.0 MHz

有效靈敏度 (訊噪比: 30 dB, 22.5 kHz)

6.2 dBf (0.56  $\mu$ V/75  $\Omega$ )

靜噪靈敏度 (訊噪比: 46 dB, 22.5 kHz)

15.2 dBf (1.58  $\mu$ V/75  $\Omega$ )

頻率響應 ( $\pm 3.0$  dB)

30 Hz 至 15 kHz

訊噪比 68 dB (MONO)

選擇性 ( $\pm 400$  kHz)

$\geq 80$  dB

立體聲分隔頻率 40 dB (1 kHz)

### AM 調諧器部分

頻率範圍 (9 kHz)

KW-V230BT 區域 3/KW-V330BT 區域 3/

KW-V430BT 區域 3/KW-V630BT :

531 kHz 至 1 611 kHz

KW-V230BT 區域 4/KW-V330BT 區域 4/

KW-V430BT 區域 4 :

531 kHz 至 1 701 kHz

KW-V230BTM/KW-V330BTM/KW-V430BTM/

KW-V630BTM:

531 kHz 至 1 602 kHz

有效靈敏度

28.5 dB $\mu$

### 視訊部分

外接影像輸入的彩色制式

NTSC/PAL

外接影像輸入強度 (RCA/迷你插孔)

1 V<sub>p-p</sub>/75  $\Omega$

影像輸出強度 (RCA 插孔)

1 V<sub>p-p</sub>/75  $\Omega$

類比 RGB 輸入 0.7 V<sub>p-p</sub>/75  $\Omega$ \*

\* 僅對應 KW-V230BT 區域 3/KW-V230BTM/  
KW-V330BT 區域 3/KW-V330BTM/  
KW-V430BT 區域 3/KW-V430BTM/KW-V630BT/  
KW-V630BTM。

### 音頻部分

最大功率 (前 & 後)

50 W  $\times$  4

全帶寬功率 (前 & 後)

22 W  $\times$  4 (不超過 1%THD)

預輸出強度 4 V/10 k $\Omega$

預輸出阻抗  $\leq 600$   $\Omega$

揚聲器阻抗 4  $\Omega$  至 8  $\Omega$

### 一般

操作電壓 12 V (10.5 V 至 16 V 容限)

最大消耗電流 10 A

安裝尺寸 (寬  $\times$  高  $\times$  深)

178 mm  $\times$  100 mm  $\times$  162 mm

操作溫度範圍  $-10^{\circ}$  C 至  $+60^{\circ}$  C

重量 1.7kg

這些規格在 14.4 V 下測量。

設計和規格若有變更,恕不另行通知。

### ☐ 商標和許可

- Dolby, Dolby Audio and the double-D symbol are trademarks of Dolby Laboratories.
- “DVD Logo” is a trademark of DVD Format/Logo Licensing Corporation registered in the US, Japan and other countries.
- The “AAC” logo is a trademark of Dolby Laboratories.
- Microsoft and Windows Media are either registered trademarks or trademarks of Microsoft Corporation in the United States and/or other countries.
- “Made for iPod,” and “Made for iPhone” mean that an electronic accessory has been designed to connect specifically to iPod, or iPhone, respectively, and has been certified by the developer to meet Apple performance standards. Apple is not responsible for the operation of this device or its compliance with safety and regulatory standards. Please note that the use of this accessory with iPod, or iPhone may affect wireless performance. iPhone, iPod, iPod classic, iPod nano, and iPod touch are trademarks of Apple Inc., registered in the U.S. and other countries.
- Lightning is a trademark of Apple Inc.
- This item incorporates copy protection technology that is protected by U.S. patents and other intellectual property rights of Rovi Corporation. Reverse engineering and disassembly are prohibited.
- Font for this product is designed by Ricoh.
- THIS PRODUCT IS LICENSED UNDER THE AVC PATENT PORTFOLIO LICENSE FOR THE PERSONAL USE OF A CONSUMER OR OTHER USES IN WHICH IT DOES NOT RECEIVE REMUNERATION TO (i) ENCODE VIDEO IN COMPLIANCE WITH THE AVC STANDARD (“AVC VIDEO”) AND/OR (ii) DECODE AVC VIDEO THAT WAS ENCODED BY A CONSUMER ENGAGED IN A PERSONAL ACTIVITY AND/OR WAS

OBTAINED FROM A VIDEO PROVIDER LICENSED TO PROVIDE AVC VIDEO. NO LICENSE IS GRANTED OR SHALL BE IMPLIED FOR ANY OTHER USE. ADDITIONAL INFORMATION MAY BE OBTAINED FROM MPEG LA, L.L.C. SEE [HTTP://WWW.MPEGLA.COM](http://www.mpegla.com)

#### • libFLAC

Copyright (C) 2000,2001,2002,2003,2004,2005, 2006,2007,2008,2009 Josh Coalson  
Redistribution and use in source and binary forms, with or without modification, are permitted provided that the following conditions are met:

- Redistributions of source code must retain the above copyright notice, this list of conditions and the following disclaimer.
- Redistributions in binary form must reproduce the above copyright notice, this list of conditions and the following disclaimer in the documentation and/or other materials provided with the distribution.
- Neither the name of the Xiph.org Foundation nor the names of its contributors may be used to endorse or promote products derived from this software without specific prior written permission.

THIS SOFTWARE IS PROVIDED BY THE COPYRIGHT HOLDERS AND CONTRIBUTORS “AS IS” AND ANY EXPRESS OR IMPLIED WARRANTIES, INCLUDING, BUT NOT LIMITED TO, THE IMPLIED WARRANTIES OF MERCHANTABILITY AND FITNESS FOR A PARTICULAR PURPOSE ARE DISCLAIMED. IN NO EVENT SHALL THE FOUNDATION OR CONTRIBUTORS BE LIABLE FOR ANY DIRECT, INDIRECT, INCIDENTAL, SPECIAL, EXEMPLARY, OR CONSEQUENTIAL DAMAGES (INCLUDING, BUT NOT LIMITED TO, PROCUREMENT OF SUBSTITUTE GOODS OR SERVICES; LOSS OF USE, DATA, OR PROFITS; OR BUSINESS INTERRUPTION) HOWEVER CAUSED AND ON ANY THEORY OF LIABILITY, WHETHER IN CONTRACT, STRICT LIABILITY, OR

TORT (INCLUDING NEGLIGENCE OR OTHERWISE) ARISING IN ANY WAY OUT OF THE USE OF THIS SOFTWARE, EVEN IF ADVISED OF THE POSSIBILITY OF SUCH DAMAGE.

- Pandora, the Pandora logo, and the Pandora trade dress are trademarks or registered trademarks of Pandora Media, Inc., used with permission.
- Android is a trademark of Google Inc.
- The Bluetooth® word mark and logos are registered trademarks owned by Bluetooth SIG, Inc. and any use of such marks by JVC KENWOOD Corporation is under license. Other trademarks and trade names are those of their respective owners.
- SPOTIFY and the Spotify logo are among the registered trademarks of Spotify AB.
- The terms HDMI and HDMI High-Definition Multimedia Interface, and the HDMI logo are trademarks or registered trademarks of HDMI Licensing LLC in the United States and other countries.
- MHL and the MHL logo are a trademark or registered trademark of MHL, LLC.
  - Incorporates MHL 2

### DIVX

- 本 DivX 認證® 設備已經過嚴格測試，確保可播放 DivX® 視訊。想要播放購買的 DivX 電影，首先將您的設備在 [vod.divx.com](http://vod.divx.com) 上註冊。在您的設備設定選單的 DivX VOD 部分找到您的註冊代碼。（第 64 頁）
- 經 DivX 認證® 播放 DivX® 視訊，包括優質內容。
- DivX®, DivX 認證® 和相關標識是 DivX, LLC 的商標，經授權使用。





**JVC**