

JVC

KW-V230BT
KW-V230BTM
KW-V330BT

KW-V330BTM
KW-V430BT
KW-V430BTM

KW-V630BT
KW-V630BTM

DVD ALICILI MONİTÖR TALİMATLAR

JVCKENWOOD Corporation

Bu kullanım kılavuzu, aşağıda listelenmiş olan modelleri açıklamak için kullanılır. Modelin bulunması ve özellikleri (işlevleri), ülke ve satış bölgesine göre değişiklik gösterebilir.

- Bölge 2 (DVD Bölge Kodu 2)
- Bölge 3 (DVD Bölge Kodu 3)
- Bölge 4 (DVD Bölge Kodu 4)



Bluetooth® **DIVX**



HDMI™
HIGH-DEFINITION MULTIMEDIA INTERFACE



PANDORA®

DOLBY AUDIO™

İÇİNDEKİLER

KULLANMADAN ÖNCE	2	Akıllı telefon kullanma—HDMI	41
Ünitenizin sıfırlanması	3	TV izleme	41
BAŞLANGIÇ AYARLARI	4	Harici navigasyon cihazının kullanımı	42
Başlangıç kurulumu	4	BLUETOOTH	43
Saat ayarları	4	AYARLAR	52
TEMEL ÖZELLİKLER	5	iPod touch/iPhone/Android uygulamalarının	
Düğme adları ve fonksiyonları	5	kullanımına ilişkin ayarlar	52
Genel işlemler	6	Ses ayarları	53
Genel ekran işlemleri	8	Video oynatma ayarları	56
Yürütme kaynağının seçilmesi	10	Ekran tasarımının değiştirilmesi	57
Açılır kısayol menüsünü kullanma	12	Ana Sayfa ekranının özelleştirilmesi	59
DISKLER	13	Sistem ayarlarının özelleştirilmesi	60
USB	18	Menü öğelerinin ayarlanması	62
Android	20	UZAKTAN KUMANDA	65
iPod/iPhone	22	BAĞLANTI/KURULUM	68
Uygulamalar (APPs)	26	REFERANSLAR	75
Pandora®	28	Bakım	75
Spotify	30	Daha fazla bilgi	75
ALICI	33	Hata mesajı listesi	79
DiĞER HARİCİ PARÇA	38	Sorun Giderme	80
Arka görüş kamerasını kullanma	38	Özellikler	82
Harici ses/video player'ları kullanma—AV-IN.....	40		

Kullanım kılavuzunun okunması:

- KW-V230BT Bölge 3 resimleri genellikle açıklama amaçlı kullanılır. Bu kılavuzda gösterilen ekranlar ve paneller, işlemleri açıklamak için örnek olarak kullanılmıştır. Bu nedenle, gerçek ekran veya paneller farklılık gösterebilir.
- Bu kılavuzda temel olarak monitör paneli ve dokunmatik paneldeki düğmeler kullanılarak gerçekleştirilen işlemler açıklanmıştır. Uzaktan kumanda kullanılarak yapılan işlemler için (RM-RK258: yalnızca KW-V230BT Bölge 3/KW-V230BTM/KW-V330BT Bölge 3/KW-V330BTM/KW-V430BT Bölge 3/KW-V430BTM/KW-V630BT/KW-V630BTM için verilir), bkz. sayfa 65.
- < > dokunmatik panelde görüntülenen değişken ekranları, menüleri, işlemleri, ayarları göstermek için kullanılır.
- [] dokunmatik panelde görüntülenen düğmeleri göstermek için kullanılır.
- **Gösterge dili:** İngilizce göstergeler açıklama amaçlı kullanılmıştır. Gösterge dilini <Settings> menüden seçebilirsiniz. (Sayfa 64)
- Güncellenen bilgiler (son Kullanım Kılavuzu, sistem güncellemeleri, yeni işlevler gibi) <<http://www.jvc.net/cs/car/>> adresinde mevcuttur.

KULLANMADAN ÖNCE

ÖNEMLİ

Doğru kullanım için, ürünü kullanmadan önce bu kılavuzu okuyun. Bu kılavuzda, özellikle İKAZLAR ve UYARILAR bölümlerini okumanız ve bunlara uymanız önemlidir. Lütfen kılavuzu gelecekte başvurmak üzere kolay erişebileceğiniz bir yerde saklayın.

⚠ UYARI: (Kaza ve hasar oluşmasını önlemek için)

- Aşağıda belirtilen yere herhangi bir ünite veya kablo TAKMAYIN:
 - direksiyon simidi ve vites kolu kullanılmasını engelleyen yerlere.
 - hava yastıkları gibi emniyet tertibatlarının çalışmasını engelleyebilecek yerlere.
 - görüş alanını engelleyebileceği yerlere.
- Araç kullanırken üniteyi ÇALIŞTIRMAYIN. Araç kullanırken üniteyi çalıştırmamız gerekiyorsa, çevrenize dikkatlice bakın.
- Sürücü, aracı kullanırken monitörü izlememelidir.

Lazer kullanan ürünlerin işaretlenmesi



Etiket kasaya yapıştırılır ve bileşenin Sınıf 1 olarak tanımlanan lazer ışını kullandığını belirtir. Bu etiket, cihazın zayıf sınıfta lazer ışını kullandığı anlamına gelir. Cihaz dışında tehlikeli radyasyon riski yoktur.

KULLANMADAN ÖNCE

KW-V230BTM/KW-V330BTM/KW-V430BTM/
KW-V630BTM için



RE Direktifi 2014/53/EU uyarınca Uygunluk Beyanı
RoHS Yönergesi 2011/65/EU'ya göre Uygunluk
Bildirimi

Üretici:

JVC KENWOOD Corporation
3-12, Moriya-cho, Kanagawa-ku, Yokohama-shi,
Kanagawa, 221-0022, Japan

AB Temsilcisi:

JVC Technical Services Europe GmbH
Konrad-Adenauer-Allee 1-11, D-61118 Bad Vilbel,
Germany

Türkish

Burada, JVC KENWOOD "KW-V230BTM/KW-V330BTM/
KW-V430BTM/KW-V630BTM" radyo ekipmanının
2014/53/AB Direktifine uygun olduğunu bildirir.
AB uyumluluk deklarasyonunun tam metni aşağıdaki
internet adresinde mevcuttur.
<http://www.jvc.net/cs/car/eudoc/>

Türkiye için

Bu ürün 28300 sayılı Resmî Gazete'de yayımlanan
Atık Elektrikli ve Elektronik Eşyaların Kontrolü
Yönetmeliğe uygun olarak üretilmiştir.

Eski Elektrik ve Elektronik Ekipmanların İmha
Edilmesi Hakkında Bilgi (ayrı atık toplama
sistemlerini kullanan ülkeleri için uygulanabilir)



Sembollü (üzerinde çarpı işareti olan çöp kutusu) ürünler ev atıkları olarak atılmaz. Eski elektrik ve elektronik ekipmanlar, bu ürünleri ve ürün atıklarını geri dönüştürebilecek bir tesiste değerlendirilmelidir. Yaşadığınız bölgeye en yakın geri dönüşüm tesisinin yerini öğrenmek için yerel makamlara müracaat edin. Uygun geri dönüşüm ve atık imha yöntemi sağlığını ve çevremiz üzerindeki zararlı etkileri önlerken kaynakların korunmasına da yardımcı olacaktır.

⚠ Monitörle ilgili uyarılar:

- Bu üniteyedeki dahili monitör son derece hassas şekilde üretilmiştir, ancak üzerinde ölü noktalar olabilir. Bu kaçınılmaz bir durumdur ve bir arıza değildir.
- Monitörü doğrudan güneş ışığına maruz bırakmayın.
- Dokunmatik paneli, tükenmez kalem ya da keskin ucu olan benzer aletleri kullanarak çalıştırmayın. Dokunmatik panel düğmelerine doğrudan parmağınızla dokununuz (eldiven takıyorsanız, çıkartın).
- Sıcaklık çok yüksek veya çok düşük olduğunda...
 - İçerisinde kimyasal değişiklikler meydana gelerek arızalanmasına neden olabilir.
 - Görüntüler net görünmeyebilir veya çok yavaş hareket edebilir. Bu tür ortamlarda görüntüler sesle eşzamanlı hareket etmeyebilir veya görüntü kalitesi düşebilir.

Güvenlik için...

- Araç kullanırken dışarıdan gelen sesleri engelleyerek tehlike oluşturacağı ve işitme kaybına neden olabileceğinden ses seviyesini çok fazla yükseltmeyin.
- Basit olmayan herhangi bir işlemi yapmadan önce taşıtı durdurun.

Taşıtı içinin sıcaklığı...

Taşıtı sıcak veya soğuk hava şartlarında uzun süre park ettiyseniz, üniteyi çalıştırmadan önce taşıtın içindeki sıcaklık normale dönene kadar bekleyin.

❑ Ünitenizin sıfırlanması

Cihaz düzgün bir şekilde çalışmazsa sıfırlama düğmesine basın.

KW-V230BT/KW-V230BTM



KW-V330BT/KW-V330BTM



KW-V430BT/KW-V430BTM/KW-V630BT/ KW-V630BTM



BAŞLANGIÇ AYARLARI

Başlangıç kurulumu

Cihazı ilk kez açtığınızda veya sıfırladığınızda, başlangıç kurulum ekranı görüntülenir.

- İsterseniz ayarları <Settings> ekranından da değiştirebilirsiniz. (Sayfa 62)

1 Başlangıç ayarlarını yapın.

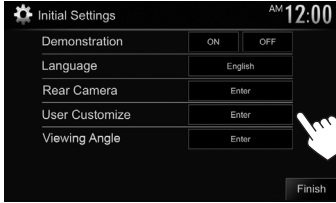

<Demonstration> Ekran tanıtım gösterisini etkinleştirin veya devre dışı bırakın.

<Language> Ekran üzerindeki bilgiler için metin dilini seçin.

- <GUI Language> ayarını yaparak işlem düğmelerinin ve menü öğelerinin seçilen dilde ((Local)) veya İngilizce ((English)) olarak görüntülenmesini sağlayın.

<Rear Camera> Bağıl arka görüş kamerasından resim görüntülemek için ayarları yapılandırın.

<User Customize> Ekran tasarımını değiştirin.

<Viewing Angle> Panelin daha kolay görülebilmesi için monitör paneline ilişkin izleme açısını seçin.

2 Prosedürü bitirin.



Ana Sayfa ekranı görüntülenir.

Saat ayarları

1 Ana Sayfa ekranını görüntüleyin.

Monitör paneli üzerinde:

KW-V230BT KW-V230BTM KW-V330BT/
KW-V330BTM



KW-V430BT/KW-V430BTM/
KW-V630BT/KW-V630BTM



2 <Settings> ekranını görüntüleyin.

KW-V230BT/ KW-V330BT/ KW-V430BT/
KW-V230BTM KW-V330BTM KW-V430BTM/
KW-V630BT/ KW-V630BTM



3 <System> ayar ekranını görüntüleyin.

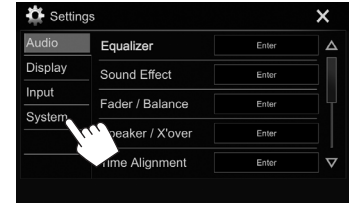

4 <Clock> ekranını görüntüleyin.

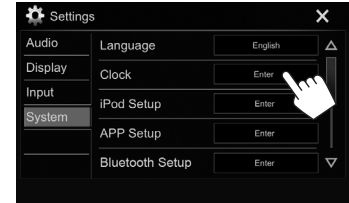

- <Clock> ayar ekranını, Ana Sayfa ekranındaki saat alanına dokunarak da görüntüleyebilirsiniz.

BAŞLANGIÇ AYARLARI

5 Saati ayarlayın.

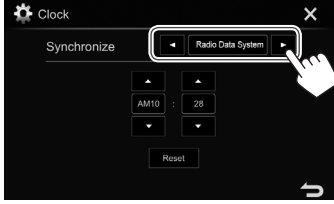

<Radio Data System> Saati, FM Radyo Veri Sistemi ile senkronize eder.

<OFF> Saati manuel olarak ayarlar. (Aşağıya bakın.)

<OFF> seçeneğini belirlediğinizde: Saati (1), ardından dakikayı (2) ayarlar.

- Dakikayı "00" olarak ayarlamak için **[Reset]** ögesine basın.

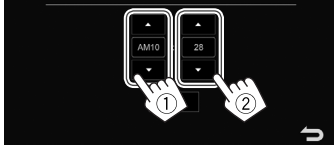

6 Prosedürü bitirin.

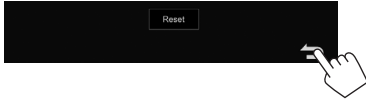

TEMEL ÖZELLİKLER

Düğme adları ve fonksiyonları

⚠ Ses düzeyi ayarına ilişkin uyarı: Dijital cihazlar diğer kaynaklara kıyasla çok az gürültü yapar. Çıkış düzeyinin aniden artmasıyla hoparlörlerin hasar görmesini önlemek için bu dijital kaynakları oynatmadan önce ses düzeyini düşürün.

KW-V230BT

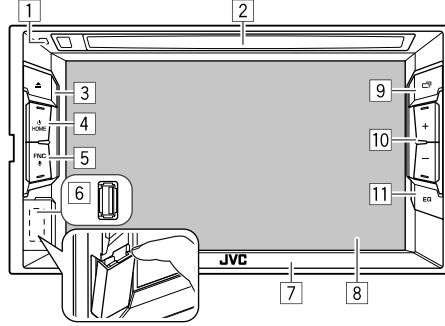

KW-V230BTM

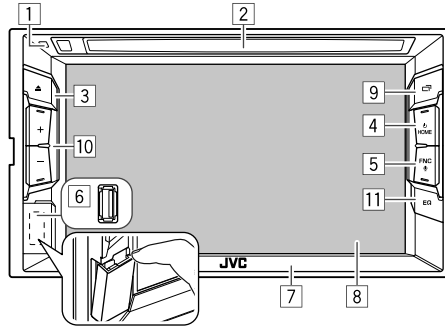

- Sıfırlama düğmesi
Üniteyi sıfırlar. (Sayfa 3)
- Yükleme yuvası
- ▲ (çıkart) tuşu
Diski çıkarır. (Basın) (Sayfa 13)
- HOME/Power tuşu
• Ana Sayfa ekranını görüntüler. (Basın) (Sayfa 9)
• Üniteyi açın. (Basın) (Sayfa 6)
• Üniteyi kapatır. (Basılı tutun) (Sayfa 6)
- FNC/Navigation tuşu
• Kısacık menüsünü açar. (Basın) (Sayfa 12)
• Sesli aramayı etkinleştirir. (Basılı tutun) (Sayfa 49)
- USB giriş terminali (Sayfa 72)
- Monitör paneli
- Ekran (dokunmatik panel)
- Navigation tuşu
• Ekranı değiştirir. (Basın)
– Ekran değişikliği, **<Navigation Input>** içindeki **<Input>** ayarına (KW-V230BT Bölge 3/KW-V230BTM için) (Sayfa 42) veya **<Navigation Input>** ayarına (KW-V230BT Bölge 4 için) bağlıdır (Sayfa 63).
• Ekranı kapatır. (Basılı tutun) (Sayfa 7)
• Ekranı açar. (Basılı tutun) (Sayfa 7)
- Ses +/- düğmesi
Ses düzeyini ayarlar. (Sayfa 7)
- EQ tuşu
<Equalizer> ekranını görüntüler. (Sayfa 53)

TEMEL ÖZELLİKLER

KW-V330BT/KW-V330BTM

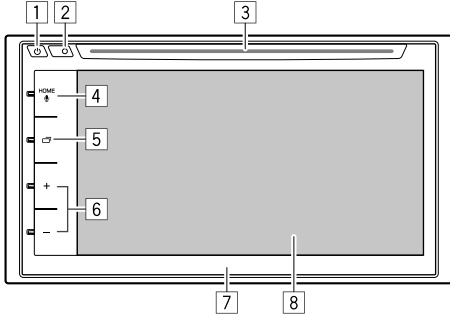

- 1 tuşu
 - Üniteyi açın. (Basın) (En sağdaki sütuna bakın.)
 - Üniteyi kapatır. (Basılı tutun) (En sağdaki sütuna bakın.)
 - Kısayol menüsünü açar. (Basın) (Sayfa 12)
- 2 Sıfırlama düğmesi
Üniteyi sıfırlar. (Sayfa 3)
- 3 Yükleme yuvası
- 4 HOME/ tuşu
 - Ana Sayfa ekranını görüntüler. (Basın) (Sayfa 9)
 - Sesli aramayı etkinleştirir. (Basılı tutun) (Sayfa 49)
- 5 tuşu
 - Ekranı değiştirir. (Basın)
 - Ekran değişikliği, **<Navigation Input>** içindeki **<Input>** ayarına (KW-V330BT Bölge 3/KW-V330BTM için) (Sayfa 42) veya **<Navigation Input>** ayarına (KW-V330BT Bölge 4 için) bağlıdır (Sayfa 63).
 - Ekranı kapatır. (Basılı tutun) (Sayfa 7)
 - Ekranı açar. (Basılı tutun) (Sayfa 7)

- 6 Ses +/- düğmesi
Ses düzeyini ayarlar. (Sayfa 7)
- 7 Monitör paneli*
- 8 Ekran (dokunmatik panel)

* Monitör panelindeki tuşların rengini değiştirebilirsiniz. (Sayfa 57)

KW-V430BT/KW-V430BTM/KW-V630BT/ KW-V630BTM

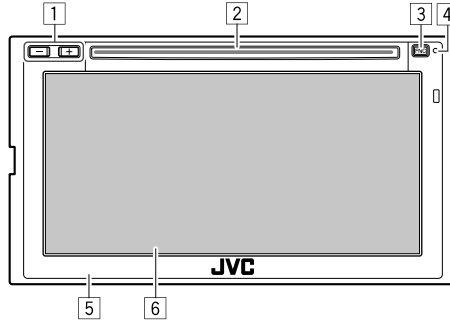

- 1 Ses +/- düğmesi
Ses düzeyini ayarlar. (Sayfa 7)
- 2 Yükleme yuvası
- 3 FNC tuşu
 - Üniteyi açın. (Basın) (Bkz. sağdaki sütun.)
 - Kısayol menüsünü açar. (Basın) (Sayfa 12)
 - Sesli aramayı etkinleştirir. (Basılı tutun) (Sayfa 49)
- 4 Sıfırlama düğmesi
Üniteyi sıfırlar. (Sayfa 3)
- 5 Monitör paneli
- 6 Ekran (dokunmatik panel)

Genel işlemler

Ünitenin açılması

KW-V230BT

KW-V230BTM



KW-V330BT/
KW-V330BTM

KW-V430BT/
KW-V430BTM/
KW-V630BT/
KW-V630BTM



Ünitenin kapatılması

KW-V230BT

KW-V230BTM

KW-V330BT/
KW-V330BTM

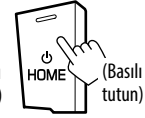

KW-V430BT/KW-V430BTM/
KW-V630BT/KW-V630BTM

Ana Sayfa ekranında:



TEMEL ÖZELLİKLER

☐ Ses düzeyinin ayarlanması

Ses düzeyini ayarlamak için (00 ila 35)

KW-V230BT KW-V230BTM KW-V330BT/
KW-V330BTM

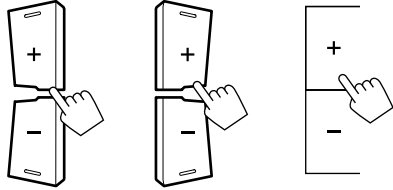

KW-V430BT/KW-V430BTM/
KW-V630BT/KW-V630BTM

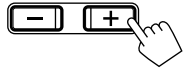

Artırmak için +, azaltmak için – tuşuna basın.

- + simgesi basılı tutulduğunda ses seviyesi kesintisiz olarak seviye 15'e çıkar.

Sesi kısma için (yalnızca KW-V330BT/
KW-V330BTM/KW-V430BT/KW-V430BTM/
KW-V630BT/KW-V630BTM için)

KW-V330BT/KW-V330BTM



KW-V430BT/KW-V430BTM/KW-V630BT/
KW-V630BTM

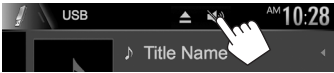

[🔊] düğmesi mavi olur.

Seslendirmeyi iptal etmek için: Aynı düğmeye tekrar basın. ([🔊]) düğmesi beyaz olur.)

☐ Ekran kapatma

Monitör paneli üzerinde (yalnızca KW-V230BT/
KW-V230BTM/KW-V330BT/KW-V330BTM için):

KW-V230BT KW-V330BT
KW-V230BTM KW-V330BTM

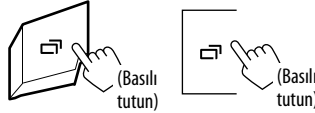

Açılır kısayol menüsünde (Sayfa 12) (yalnızca
KW-V230BT/KW-V230BTM/KW-V430BT/
KW-V430BTM/KW-V630BT/KW-V630BTM için):

KW-V230BT/KW-V230BTM için:
Monitör panelindeki FNC ögesine basarak açılır
kısayol menüsünü görüntüleyin, ardından
[Display OFF] ögesini seçin.



KW-V430BT/KW-V430BTM/KW-V630BT/KW-V630BTM
için:

Monitör panelindeki FNC ögesine basarak açılır
kısayol menüsünü görüntüleyin, ardından [🔊]
ögesine basılı tutun.



Ekranı açmak için: Aynı tuşa basılı tutun veya
ekrana dokunun.

☐ AV kaynağını açma/kapatma

Ana Sayfa ekranında kaynağı seçerek AV işlevini
etkinleştirebilirsiniz.

KW-V230BT/KW-V230BTM



KW-V330BT/KW-V330BTM



KW-V430BT/KW-V430BTM/KW-V630BT/
KW-V630BTM

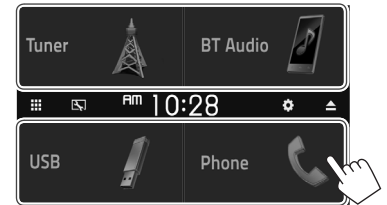

Bir sonraki sayfada devam etmektedir...

TEMEL ÖZELLİKLER

Ana Sayfa ekranında görüntülenmeyen bir kaynağı seçmek için:

KW-V230BT/KW-V230BTM için: [All] ögesine basın. (Sayfa 10)

KW-V330BT/KW-V330BTM/KW-V430BT/
KW-V430BTM/KW-V630BT/KW-V630BTM için: [Grid] simgesine basın. (Sayfa 10)

AV kaynağını kapatmak için:

KW-V230BT/
KW-V230BTM



KW-V330BT/
KW-V330BTM



KW-V430BT/
KW-V430BTM/
KW-V630BT/
KW-V630BTM/



Genel ekran işlemleri

Genel ekran açıklamaları

Kaynağı değiştirmek, bilgileri göstermek veya ayarları değiştirmek gibi işlemleri gerçekleştirmek için diğer ekranları görüntüleyebilirsiniz.

Kaynak kumanda ekranı

Kaynak oynatma işlemlerini gerçekleştirir.

- Görüntülenen işlem düğmeleri ve bilgiler, seçili kaynağa göre değişir.

KW-V230BT/KW-V230BTM

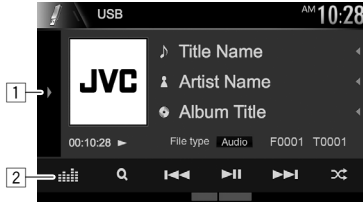

KW-V330BT/KW-V330BTM

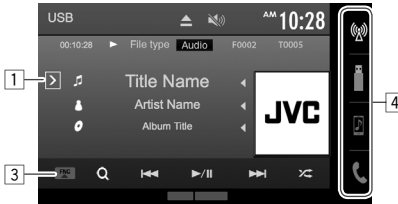

KW-V430BT/KW-V430BTM/KW-V630BT/ KW-V630BTM

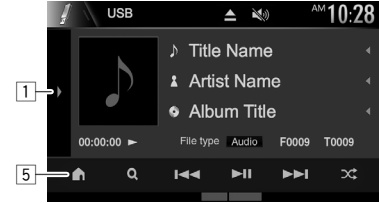

Genel çalıştırma düğmeleri:

- Diğer işlem düğmesi penceresini görüntüler.*
- Yalnızca KW-V230BT/KW-V230BTM için: <Equalizer> ekranını görüntüler. (Sayfa 53)
- Yalnızca KW-V330BT/KW-V330BTM için: Kısayol menüsünü açar. (Sayfa 12)
- Yalnızca KW-V330BT/KW-V330BTM için: Playback kaynağını değiştirir. (Sayfa 11)
 - Ana Sayfa ekranında gösterilen kaynak düğmeleri görüntülenir. (Sayfa 9)
- Yalnızca KW-V430BT/KW-V430BTM/KW-V630BT/KW-V630BTM için: Ana Sayfa ekranını görüntüler. (Sayfa 9)

* Kaynak kumanda ekranında o anda gösterilenlerden başka işlem düğmesi yoksa görünmez.

TEMEL ÖZELLİKLER

Kaynak kumanda ekranında dokunmatik kontroller:

Oynatmayı kontrol etmek için parmağınızı dokunmatik panelde aşağıdaki şekilde hareket ettirebilirsiniz (bazı kaynaklar için dokunmatik kontrol mevcut değildir).

• **Parmağınızı yukarı/aşağı doğru kaydırma:** []/[]/[]/[] ile aynı işlevleri gerçekleştirir*.

• **Parmağınızı sola/sağa doğru kaydırma:** [◀|/|▶] ile aynı işlevleri gerçekleştirir.

• **Parmağınızı saat yönünde veya saat yönünün tersine hareket ettirme:** Sesi artırır/azaltır.

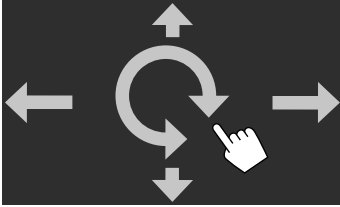

* Düğmelerin görünümleri modele göre değişiklik gösterir.

Ana Sayfa ekranı

Kaynak kumanda ekranını ve ayarlar ekranını görüntüler.

- Ana Sayfa ekranını görüntülemek için monitör panelindeki HOME'ya basın.
- Ana Sayfa ekranında görüntülenecek öğeleri düzenleyebilirsiniz. (Sayfa 59)

KW-V230BT/KW-V230BTM

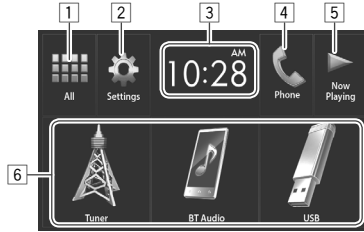

KW-V330BT/KW-V330BTM

• **<User Customize>** ekranındaki Ana ekran tasarımını (simgeleri ve düzeni) değiştirebilirsiniz. (Sayfa 57)



KW-V430BT/KW-V430BTM/KW-V630BT/KW-V630BTM

• **<User Customize>** ekran üzerinde simge tasarımını değiştirebilirsiniz. (Sayfa 58)



Genel çalıştırma düğmeleri:

- 1 Tüm oynatma kaynaklarını ve öğelerini görüntüler. (Sayfa 10)
- 2 **<Settings>** ekranını görüntüler. (Sayfa 10)
- 3 **<Clock>** ayar ekranını görüntüler. (Sayfa 4)
- 4 Telefon kumanda ekranını görüntüler. (Sayfa 47)
- 5 Yalnızca KW-V230BT/KW-V230BTM için: O anda oynatılan kaynağı görüntüler.
- 6 Oynatma kaynağını değiştirir. (Sayfa 11)
- 7 Yalnızca KW-V330BT/KW-V330BTM/KW-V430BT/KW-V430BTM/KW-V630BT/KW-V630BTM için: Diski çıkarır. (Basın) (Sayfa 13)
- 8 Yalnızca KW-V330BT/KW-V330BTM/KW-V430BT/KW-V430BTM/KW-V630BT/KW-V630BTM için: **<User Customize>** ekranını görüntüler. (Sayfa 57)

TEMEL ÖZELLİKLER

<Settings> ekranı

Gelişmiş ayarları değiştirir. (Sayfa 62)

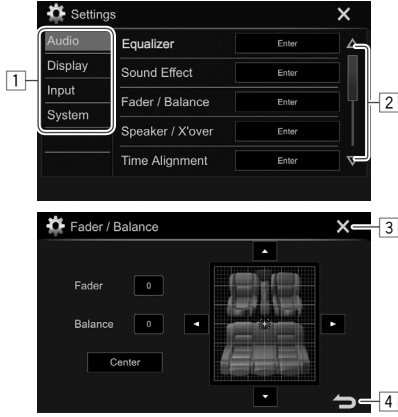

Genel çalıştırma düğmeleri:

- 1 Menü kategorisini seçer.
- 2 Sayfayı değiştirir.
- 3 Geçerli ayar ekranını kapatır ve geçerli kaynak kumanda ekranına geri döner.
- 4 Bir önceki ekrana geri döndürür.

Dokunmatik ekranın çalışması

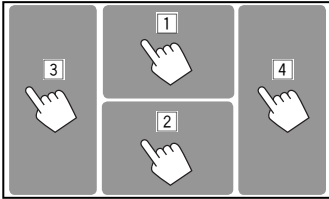

- 1 Video oynatırken video kumanda menüsünü görüntüler.*1

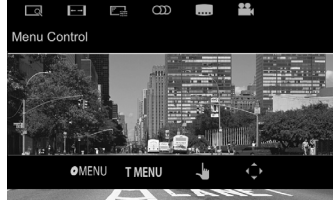

- 2 Video oynatırken kaynak kumanda ekranını görüntüler.



- İşlem düğmeleri, ekrana dokunulduğunda veya 5 saniye boyunca herhangi bir işlem yapılmadığında kaybolur.

- 3 Bir önceki bölüme/parçaya döner.*2
- 4 Bir sonraki bölüme/parçaya geçer.*2

*1 "HDMI" kaynak olarak seçildiğinde, video kumanda menüsünde yalnızca resim ayarlama ([]) kullanılabilir. "Apps" seçildiğinde HDMI/MHL giriş terminaline bağlanan bazı aygıtlar için video kumanda menüsü de kullanılamaz.

*2 Harici bir cihazdan video oynatmak için kullanılamaz.

Yürütme kaynağının seçilmesi

- 1 Tüm oynatma kaynaklarını ve öğelerini görüntüleyin.

Ana Sayfa ekranında:

KW-V230BT/
KW-V230BTM **KW-V330BT/**
KW-V330BTM **KW-V430BT/**
KW-V430BTM/
KW-V630BT/
KW-V630BTM



- 2 KW-V230BT/KW-V230BTM



KW-V330BT/KW-V330BTM

- <User Customize> ekran üzerinde simge tasarımını değiştirebilirsiniz. (Sayfa 57)

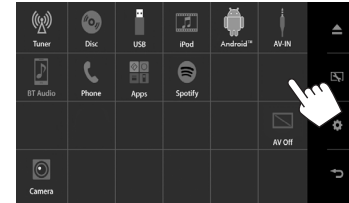

TEMEL ÖZELLİKLER

KW-V430BT/KW-V430BTM/KW-V630BT/ KW-V630BTM

- <User Customize> ekran üzerinde simge tasarımını değiştirebilirsiniz. (Sayfa 57)



- [Tuner]** Radyo yayınına geçer. (Sayfa 33)
[Disc] Bir disk çalar. (Sayfa 13)
[USB] USB cihazındaki dosyaları yürütür. (Sayfa 18)
[iPod] iPod/iPhone çalar. (Sayfa 22)
[Android™] Bir Android cihazı oynatır. (Sayfa 20)
[BT Audio] Bluetooth müzik çaları yürütür. (Sayfa 49)
[AV-IN]*1 iPod/AV-IN giriş terminaline bağlı olan harici bileşene geçiş yapar. (Sayfa 40)
[Apps] Bağlı iPod touch/iPhone/Android cihazından App ekranına geçer. (Sayfa 26)
[Spotify] Spotify uygulamasına geçiş yapar. (Sayfa 30)
[HDMI]*2 HDMI/MHL giriş terminaline bağlı bir cihazı oynatır. (Sayfa 41)

- [PANDORA]*3** Pandora yayınına geçiş yapar. (Sayfa 28)
[Phone]*4 Telefon kumanda ekranını görüntüler. (Sayfa 47)
[AV Off] AV kaynağını kapatır. (Sayfa 7)
[Camera] Arka görüntüleme kamera girişine bağlı bir kameraya geçer. (Sayfa 38)
[Now Playing]*5 O anda oynatılan kaynağı görüntüler.
[Setup]*6 <Settings> ekranını görüntüler. (Sayfa 10)
[Power off]*6 Üniteyi kapatır. (Sayfa 6)

Ana Sayfa ekranına dönmek için

KW-V230BT/ KW-V330BT/ KW-V430BT/ KW-V230BTM KW-V330BTM KW-V430BTM/ KW-V630BT/ KW-V630BTM



- *1 Yalnızca <iPod Setup> için [USB + AV-IN] dışında başka bir bağlantı yöntemi seçildiğinde kullanılabilir. (Sayfa 23)
*2 Yalnızca KW-V630BT/KW-V630BTM için:
*3 Yalnızca KW-V230BT Bölge 4/KW-V330BT Bölge 4/KW-V430BT Bölge 4 için.
*4 Yalnızca KW-V330BT/KW-V330BTM/KW-V430BT/KW-V430BTM/ KW-V630BT/KW-V630BTM için.
*5 Yalnızca KW-V230BT/KW-V230BTM/KW-V430BT/KW-V430BTM/ KW-V630BT/KW-V630BTM için.
*6 Yalnızca KW-V430BT/KW-V430BTM/KW-V630BT/KW-V630BTM için.

❑ Ana Sayfa ekranında oynatma kaynağı seçme

- Ana Sayfa ekranında görüntülenecek öğeleri düzenleyebilirsiniz. (Sayfa 59)

KW-V230BT/KW-V230BTM



KW-V330BT/KW-V330BTM



- Ayrıca kaynak kumanda ekranından yürütme kaynağını seçebilirsiniz.



TEMEL ÖZELLİKLER

KW-V430BT/KW-V430BTM/KW-V630BT/
KW-V630BTM

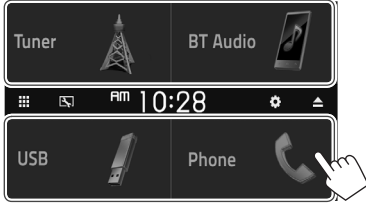

- Ayrıca, açılır kısayol menüsünde oynatma kaynağını seçebilirsiniz. (En sağdaki sütuna bakın.)

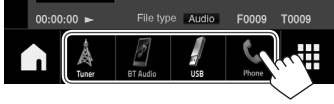

Açılır kısayol menüsünü kullanma

Kaynak kumanda ekranını görüntülerken açılır kısayol menüsünden başka bir ekrana atlayabilirsiniz.

1 Açılır kısayol menüsünü görüntüleyin.

KW-V230BT KW-V230BTM

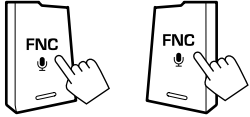

KW-V330BT/ KW-V330BTM KW-V430BT/KW-V430BTM/
KW-V630BT/KW-V630BTM



- Yalnızca KW-V330BT/KW-V330BTM için: Ağılır kısayol menüsünü, kaynak kumanda ekranında [FNC] ögesine basarak da görüntüleyebilirsiniz.

2 Atlanacak öğeyi seçin.

KW-V230BT/KW-V230BTM



- [Phone] Telefon kumanda ekranını görüntüler. (Sayfa 47)
- [Screen Adjustment] Görüntü ayarlama ekranını görüntüler. (Sayfa 56)
- [Display OFF] Ekranı kapatır. (Sayfa 7)
- [Camera] Arka görüş kamerasından resim görüntüler. (Sayfa 38)
- [SETUP] <Settings> ekranını görüntüler. (Sayfa 62)
- [Current Source] Geçerli kaynak kumanda ekranını görüntüler.

KW-V330BT/KW-V330BTM



- [Phone] Telefon kumanda ekranını görüntüler. (Sayfa 47)
- [Screen Adjustment] Sesli aramayı etkinleştirir. (Sayfa 49)
- [Display OFF] <Equalizer> ekranını görüntüler. (Sayfa 53)
- [Camera] Görüntü ayarlama ekranını görüntüler. (Sayfa 56)
- [SETUP] <User Customize> ekranını görüntüler. (Sayfa 57)

KW-V430BT/KW-V430BTM/KW-V630BT/
KW-V630BTM



Ana ekranda görüntülenen oynatma kaynağı düğmeleri/öğeleri açılır kısayol menüsünde görüntülenir. (En soldaki sütuna bakın.)

- [Phone] • Ekranı değiştirir. (Basın) – Ayrıntılar için bkz. sayfa 63.
- Ekranı kapatır. (Basılı tutun) (Sayfa 7)
- [Screen Adjustment] Telefon kumanda ekranını görüntüler. (Sayfa 47)
- [Display OFF] Sesli aramayı etkinleştirir. (Sayfa 49)
- [Camera] Arka görüş kamerasından resim görüntüler. (Sayfa 38)
- [SETUP] Görüntü ayarlama ekranını görüntüler. (Sayfa 56)
- [Current Source] <Equalizer> ekranını görüntüler. (Sayfa 53)
- [Phone] Ana Sayfa ekranını görüntüler. (Sayfa 9)
- [Screen Adjustment] Tüm oynatma kaynaklarını ve öğelerini görüntüler. (Sayfa 10)

Açılır menüyü kapatmak için:

- KW-V230BT/KW-V230BTM için: Ekranda açılır kısayol menüsü dışında herhangi bir yere dokununuz.
- KW-V330BT/KW-V330BTM için: Ekranda açılır kısayol menüsü dışında herhangi bir yere dokununuz veya [▼] ögesine basın.
- KW-V430BT/KW-V430BTM/KW-V630BT/KW-V630BTM için: Monitör panelinden FNC ögesine basın.

DİSKLER

Bir diskin çalınması

- Diskte herhangi bir disk menüsü yoksa, kaynağı değiştirmeye ya da diski çıkarıncaya kadar tüm parçalar arka arkaya yürütür.
- Oynatılabilen disk türleri/dosya türleri için bkz. sayfa 76.

□ Bir diskin takılması

Diski, yazıları yukarı bakacak şekilde yerleştirin.

**KW-V230BT/
KW-V230BTM**

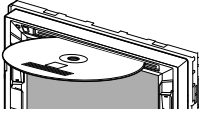

**KW-V330BT/
KW-V330BTM**

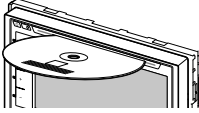

**KW-V430BT/
KW-V430BTM/
KW-V630BT/
KW-V630BTM**

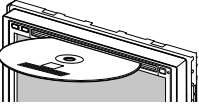

Kaynak "DISC" olarak değişir ve yürütme başlatılır.

- Disk takıldığında IN göstergesi ışıkları yanar.

- Ekranda "⊘" görünürse, ünite yapmayı denediğiniz işlemi kabul edemez.
 - Bazı durumlarda, "⊘" simgesi görünmediğinde yapılan işlemler kabul edilmeyecektir.
- Çok kanallı kodlanmış bir diski oynatırken çok kanallı sinyaller dönüştürülür.

□ Diskin çıkarılması KW-V230BT/KW-V230BTM

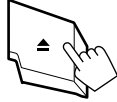

KW-V330BT/KW-V330BTM Ana Sayfa ekranında:



Kaynak kumanda ekranında:



KW-V430BT/KW-V430BTM/KW-V630BT/ KW-V630BTM

Ana Sayfa ekranında:

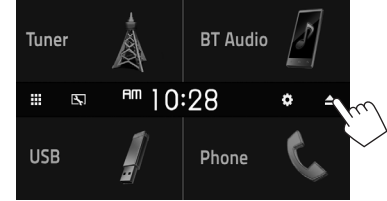

Kaynak kumanda ekranında:



- Diski çıkarırken, yatay olarak çekin.
- Diğer AV kaynağını oynatırken diski çıkarabilirsiniz.
- Dışarı çıkartılan disk 15 saniye içinde yuvadan alınmazsa, tozdan korumak için otomatik olarak yeniden içeri çekilir.

DİSKLER

Çalma işlemleri

İşlem düğmeleri ekranda görüntülenmiyorsa, resimde gösterilen alana dokununuz.

- Video oynatma için ayarları değiştirmek üzere, bkz. sayfa 56.

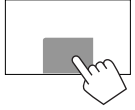

- Ekrandaki bilgi ve işlem düğmeleri, oynatılmakta olan disk/dosya türüne göre değişiklik gösterir.

☐ Kaynak kumanda ekranında oynatma bilgisi

Video oynatma işlevi için

KW-V230BT/KW-V230BTM

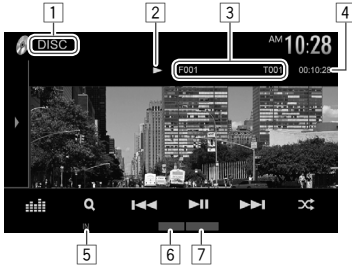

KW-V330BT/KW-V330BTM



KW-V430BT/KW-V430BTM/KW-V630BT/
KW-V630BTM

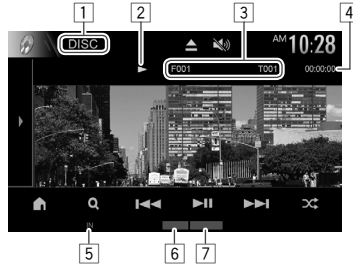

- 1 Ortam türü
- 2 Yürütme durumu
- 3 Geçerli oynatma ögesi bilgileri (Başlık no./ Bölüm no./Klasör no./Dosya no./Parça no.)
- 4 Çalma süresi
- 5 İN göstergesi
- 6 Oynatma modu (Sayfa 17)
- 7 Dosya türü

Ses oynatma işlevi için
KW-V230BT/KW-V230BTM



KW-V330BT/KW-V330BTM

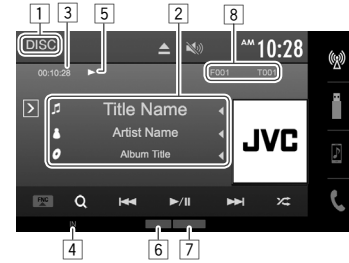

KW-V430BT/KW-V430BTM/KW-V630BT/
KW-V630BTM



DİSKLER

- 1 Ortam türü
- 2 Parça/dosya bilgisi
 - Metnin tamamı görünmüyorsa [◀] ögesine basarak metni kaydırın.
- 3 Çalma süresi
- 4 IN göstergesi
- 5 Yürütme durumu
- 6 Oynatma modu (Sayfa 17)
- 7 Dosya türü
- 8 Geçerli oynatma ögesi bilgileri (Klasör no./ Dosya no./Parça no.)

❑ Kaynak kumanda ekranındaki işlem düğmeleri

- Mevcut tüm işlem düğmelerini görüntülemek için [▶]/[◀]*1 ögesine basın. Mevcut diğer tüm işlem düğmeleri görüntülenir.
 - Pencereyi gizlemek için [◀]/[▶]*1 ögesine basın.

[|||||]*2 <Equalizer> ekranını görüntüler. (Sayfa 53)

[FNC ▲]*3 Açılır kısayol menüsünü görüntüler. (Sayfa 12)

- Menüyu kapatmak için [▼] simgesine basın.

[🏠]*4 Ana Sayfa ekranını görüntüler.

[Q] Klasör/parça listesini görüntüler. (Bkz. sağdaki sütun.)

[◀◀] [▶▶]• Bölüm/parça seçer. (Basın)

- Geri/ileri arama. (Basılı tutun)
- Video oynatımı için duraklatma sırasında ağır çekim oynatır. (Basılı tutun)

[▶▶]/[▶▶]*1 Oynatma işlemini başlatır/duraklatır.

[◀◀]/[▶▶]*1 Rastgele yürütme modunu seçer. (Sayfa 17)

[📁] [➕]/[📁] [➕]*1 Bir klasör seçer.

[🔄]/[🔄]*1 Yeniden yürütme modunu seçer. (Sayfa 17)

[■] Çalma işlemini durdurur.

[MODE] <DISC Mode> ekranındaki disk oynatma ayarlarını değiştirir. (Sayfa 17)

❑ Listede klasör/parça seçilmesi

- 1 Klasör/parça listesini görüntüleyin.



- 2 Klasörü seçin (①) ve ardından seçtiğiniz klasörden bir öge seçin (②).
 - İstenen parçayı seçmek için prosedürü tekrarlayın.

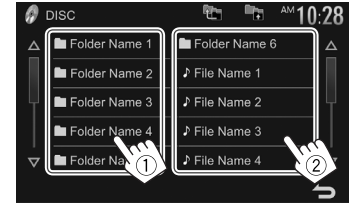

- [▲]/[▼] tuşlarına basarak sayfada daha fazla öge gösterilmesini sağlayabilirsiniz.
- En üst klasöre dönmek için [📁] düğmesine basın.
- Bir üst katmana dönmek için [📁] düğmesine basın.

*1 Düğmelerin görünimleri modele göre değişiklik gösterir.

*2 Yalnızca KW-V230BT/KW-V230BTM için görünür.

*3 Yalnızca KW-V330BT/KW-V330BTM için görünür.

*4 Yalnızca KW-V430BT/KW-V430BTM/KW-V630BT/KW-V630BTM için görünür.

DİSKLER

❑ Video menüsü işlemleri

Video oynatımı sırasında video kontrol menüsünü görüntüleyebilirsiniz.

- İşlem düğmeleri, ekrana dokunulduğunda veya 5 saniye boyunca herhangi bir işlem yapılmadığında kaybolur.

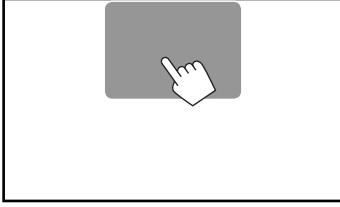

VCD hariç video oynatmak için

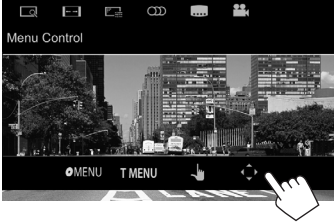

- Ekrandaki mevcut düğmeler ve işlemler, oynatılmakta olan disk/dosya türüne göre değişiklik gösterir.

[MENU]

Disk menüsünü görüntüler (DVD).

[T MENU]

Disk menüsünü görüntüler (DVD).



Doğrudan disk menüsü moduna geçer. Seçmek istediğiniz hedef ögeye dokununuz.

- Ekranı geri yüklemek için [↶] ögesine basın.



Menü/sahne seçme ekranını görüntüler.

- [▲][▼][◀][▶]: Bir öge seçin.
- [Enter]: Seçimi onaylar.
- [Return]/[↶]*: Bir önceki ekrana geri döndürür.



Görüntü boyutu seçme ekranını görüntüler. (Sayfa 57)



En-boy oranını seçer. (Sayfa 56)



Görüntü ayarlama ekranını görüntüler. (Sayfa 56)



Ses tipini seçer.



Altyazı tipini seçer.



İzleme açısını seçer.

* Düğmelerin görünimleri modele göre değişiklik gösterir.

VCD için

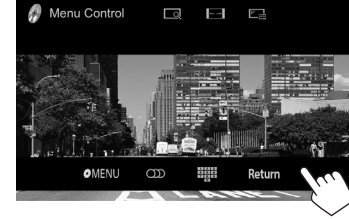

[MENU]

Disk menüsünü görüntüler.



Ses kanalını seçer (ST: stereo, L: sol, R: sağ).



Doğrudan seçme tuşlarını görüntüler/gizler. (Sayfa 17)

[Return]

Bir önceki ekranı veya menüyü görüntüler.



Görüntü boyutu seçme ekranını görüntüler. (Sayfa 57)



En-boy oranını seçer. (Sayfa 56)



Görüntü ayarlama ekranını görüntüler. (Sayfa 56)

DİSKLER

Bir parçayı VCD üzerinden doğrudan seçmek için

- Etkinleştirilmiş PBC içeren VCD oynatılırken, PBC işlevini devre dışı bırakmak için yürütmeyi durdurun ve ardından bir parça numarası seçmek için doğrudan seçim düğmelerini kullanın.



- Yanlış bir sayı girerseniz son girişi silmek için [DIR/CLR] ögesine basın.

Oynatma modunun seçilmesi Yeniden oynatma modunu seçmek için

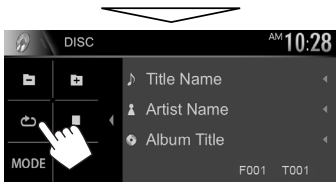
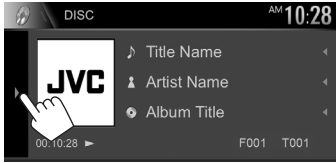

- Düğmelerin konumları, oynatılmakta olan disk/dosya türüne göre değişiklik gösterir.
 - [REPEAT]/[REPEAT]* görüntülenmediğinde [STOP]/[STOP]* ögesine basarak diğer işlem düğmesi penceresini görüntüleyin.

Rastgele oynatma modunu seçmek için



- Mevcut oynatma modları, oynatılmakta olan disk/dosya türüne göre değişiklik gösterir.
- Aynı anda hem yinleme modunu, hem de rasgele modunu etkinleştiremezsiniz.
- Düğmeye her bastığınızda oynatma modu değişir. (İlgili gösterge ışığı yanar.)*
 - Mevcut öğeler, oynatılmakta olan disk/dosya türüne göre değişiklik gösterir.

- Chapter/Chapter** Geçerli bölümü tekrarlar.
- Title/Title** Geçerli başlığı/programı tekrarlar.
- Folder/Folder** Geçerli parçayı tekrar yürütür.
- Folder/Folder** Geçerli klasördeki tüm parçaları tekrar yürütür.
- Folder/Folder** Geçerli klasörlerdeki tüm parçaları rastgele çalar, sonra diğer klasörlere geçer.
- Folder/Folder** Tüm parçaları rastgele çalar.

Yinleme/Rastgele oynatmayı iptal etmek için: Gösterge kaybolana kadar arka arkaya tuşa basın.

- * Düğmelerin görünümü/göstergeleri modele göre değişiklik gösterir.

Disk oynatma ayarları—<DISC Mode>

1

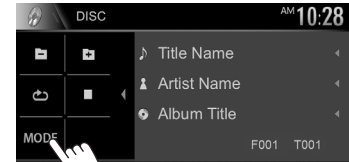
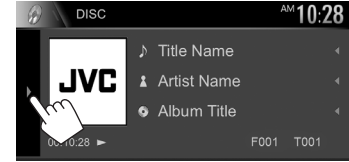

2



- [UP]/[DOWN] tuşlarına basarak sayfada daha fazla öğe gösterilmesini sağlayabilirsiniz.
- <DISC Mode> ekranında görünen mevcut öğeler oynatılan disk/dosya türüne göre değişiklik gösterir.

DİSKLER

☐ Öğelerin ayarlanması

<Menu Language>	Başlangıç disk menüsü dilini seçin. (İlk ayar: English) (Sayfa 78)
<Subtitle Language>	Başlangıç altyazı dilini seçin veya altyazıyı kaldırın (Off). (İlk ayar: English) (Sayfa 78)
<Audio Language>	Başlangıç konuşma dilini seçin. (İlk ayar: English) (Sayfa 78)
<Dynamic Range Control>	Dolby Digital yazılımını kullanarak oynatma yaparken dinamik aralığı değiştirebilirsiniz. <ul style="list-style-type: none">• Wide: Tam dinamik aralıkta düşük ses düzeyi kullanırken güçlü ses elde etmek için bunu seçin.• Normal: Dinamik aralığı biraz düşürmek için bunu seçin.• Dialog (İlk ayar): Filmdeki konuşmaların daha anlaşılır olması için bunu seçin.

<Down Mix>	Çok kanallı bir disk oynatılırken bu ayar, ön ve/veya arka hoparlörler ile üretilen sinyalleri etkiler. <ul style="list-style-type: none">• Dolby Surround: Dolby Surround ile uyumlu bir amplifikatör bağlayarak çok kanallı surround ses dinlemek için bunu seçin.• Stereo (İlk ayar): Normalde bunu seçin.
<Screen Ratio>	Harici monitörde geniş ekran görüntüleri izlemek için monitör tipini seçin. 16:9 (İlk ayar) 4:3 LB 4:3 PS 
<File Type>*	Disk farklı türde dosyalar içeriyorsa yürütülecek dosya türünü seçin. <ul style="list-style-type: none">• Audio: Ses dosyalarını yürütür.• Still Image: Resim dosyalarını oynatır.• Video: Video dosyalarını oynatır.• Audio&Video (İlk ayar): Ses dosyalarını ve video dosyalarını oynatır.

* Oynatılabilir dosya türleri için bkz. sayfa 76.
Disk, seçilen türde bir dosya içermiyorsa mevcut dosyalar şu öncelikle oynatılır: ses, video ve sabit görüntü. Bu ayarları yalnızca oynatma durdurulduğunda değiştirebilirsiniz.

USB

USB cihaz bağlanması

Üniteye bir USB bellek, Dijital Ses Çalar vb. gibi USB yığın bellek sınıfı bir aygıtı bağlayabilirsiniz.

- USB cihazı bağlama hakkında daha fazla bilgi için bkz. sayfa 72.
- USB giriş terminaline bilgisayar veya taşınabilir sabit disk bağlayamazsınız.
- USB hub aracılığıyla bir USB aygıtı bağlayamazsınız.
- Oynatılabilen dosya türleri ve USB cihazı kullanmayla ilgili notlar için bkz. sayfa 77.

USB cihazı bağlandığında...

- Kaynak "USB" olarak değişir ve yürütme başlatılır.
- USB aygıttaki tüm parçalar kaynak değiştirilinceye kadar arka arkaya çalışacaktır.

Çalma işlemleri

İşlem düğmeleri ekranda görüntülenmiyorsa, resimde gösterilen alana dokunulur.

- Video oynatma için ayarları değiştirmek üzere, bkz. sayfa 56.

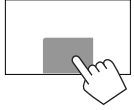

- Ekrandaki bilgi ve işlem düğmeleri, oynatılmakta olan dosya türüne göre değişiklik gösterir.

☐ Kaynak kumanda ekranında oynatma bilgisi

KW-V230BT/KW-V230BTM

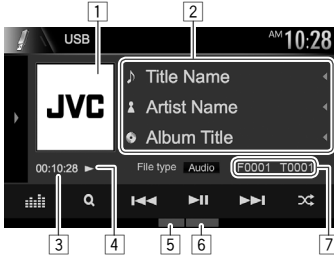

KW-V330BT/KW-V330BTM

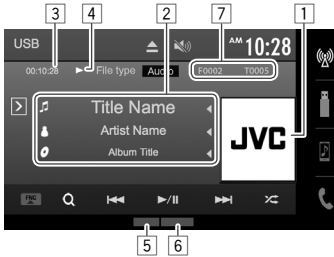

KW-V430BT/KW-V430BTM/KW-V630BT/
KW-V630BTM



- 1 Jacket picture (Oynatılan dosyada jacket picture içeren etiket verisi varsa gösterilir)
- 2 Parça/dosya bilgisi
 - Metnin tamamı görünmüyorsa [◀] ögesine basarak metni kaydırın.
- 3 Çalma süresi
- 4 Yürütme durumu
- 5 Oynatma modu (Bkz. sağdaki sütun.)
- 6 Dosya türü
- 7 Geçerli oynatma ögesi bilgileri (Klasör no./ Dosya no.)

☐ Kaynak kumanda ekranındaki işlem düğmeleri

- Mevcut tüm işlem düğmelerini görüntülemek için [▶]/[◻]^{*1} ögesine basın. Mevcut diğer tüm işlem düğmeleri görüntülenir.
 - Pencereyi gizlemek için [◀]/[◻]^{*1} ögesine basın.

[Audio]/
[Video]/
[Photo]

Yürütülen dosya türünü seçer.*2
 • **Audio:** Ses dosyalarını yürütür.
 • **Video:** Video dosyalarını oynatır.
 • **Photo:** Resim dosyalarını oynatır.

[|||||]^{*3}

<Equalizer> ekranını görüntüler.
(Sayfa 53)

[FNC ▲]^{*4}

Açılır kısayol menüsünü görüntüler.
(Sayfa 12)
 • Menüyü kapatmak için [▼] simgesine basın.

[🏠]^{*5}

Ana Sayfa ekranını görüntüler.

[Q]

Klasör/parça listesini görüntüler.
(Sayfa 20)

[◀▶]

• Bir parça seçer. (Basın)
 • Geri/ileri arama. (Basılı tutun)
 Oynatma işlemini başlatır/duraklatır.

[▶▶]/
[▶▶▶]

[◀◀]/
[◀◀◀]

Rastgele yürütme modunu seçer.*6 *7

[X]/
[X]

[X]

• **X Folder/X Folder***1: Klasördeki tüm parçaları/dosyaları rastgele oynatır.
 • **X/X***1: Tüm parçaları/dosyaları rastgele oynatır.

[📁] [➕]/
[📁] [➕]

[📁] [➕]

Bir klasör seçer.

[🔄]/
[🔄]

[🔄]

Yeniden yürütme modunu seçer.*6 *7

[🔄]

• **🔄/🔄***1: Geçerli parçayı/dosyayı tekrar yürütür.
 • **🔄 Folder/🔄 Folder***1: Geçerli klasördeki tüm parçaları/dosyaları tekrar oynatır.

[MODE]

<USB Mode> ekranındaki USB oynatma ayarlarını değiştirir.
(Sayfa 20)

*1 Düğmelerin görünümü/göstergeleri modele göre değişiklik gösterir.

*2 Oynatılabilir dosya türleri için bkz. sayfa 77.

USB seçilen türde bir dosya içermiyorsa, mevcut dosyalar şu önceliklerle oynatılır: ses, video ve sabit görüntü. Bu ayarları yalnızca oynatma durdurulduğunda değiştirebilirsiniz.

*3 Yalnızca KW-V230BT/KW-V230BTM için görünür.

*4 Yalnızca KW-V330BT/KW-V330BTM için görünür.

*5 Yalnızca KW-V430BT/KW-V430BTM/KW-V630BT/KW-V630BTM için görünür.

*6 Rastgele veya yineleme modunu iptal etmek için, gösterge kaybolana kadar düğmeye arka arkaya basın.

*7 Aynı anda hem yineleme modunu, hem de rastgele modunu etkinleştiremezsiniz.

USB

❑ USB oynatma ayarları—<USB Mode>

1

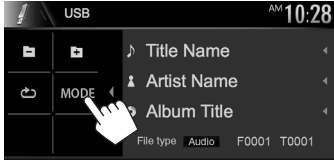
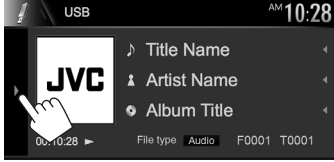

2



<Screen Ratio>

Harici monitörde geniş ekran görüntüleri izlemek için monitör tipini seçin.

16:9 (İlk ayar) **4:3 LB** **4:3 PS**



<Drive Select>

Bağlı cihazın (cep telefonu gibi) dahili ve harici bellek kaynağı arasında geçiş yapar. [Next] ögesine basın.

❑ Listede klasör/parça seçilmesi

1 Oynatma esnasında klasör/parça listesini görüntüleyin.



2 Klasörü seçin (①) ve ardından seçtiğiniz klasörden bir öge seçin (②).

- İstenen parçayı seçmek için prosedürü tekrarlayın.

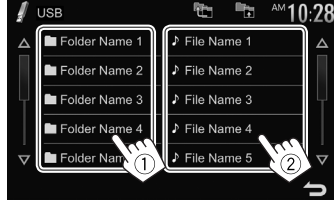

- [▲]/[▼] tuşlarına basarak sayfada daha fazla öge gösterilmesini sağlayabilirsiniz.
- En üst klasöre dönmek için [⏪] düğmesine basın.
- Bir üst katmana dönmek için [⏩] düğmesine basın.

Android

Hazırlık

❑ JVC Music Play uygulamasını kurma

JVC Music Play Android™ uygulamasını Android cihazınıza önceden kurun.

- Uyumlu bir Android cihazı bağlı olduğunda, Android cihazda "Press [VIEW] to install JVC MUSIC PLAY APP" uyarısı görünür. Uygulamayı kurmak için talimatları izleyin. Android cihazınıza JVC Music Play uygulamasının en güncel sürümünü bağlanmadan önce de kurabilirsiniz.

JVC Music Play Hakkında

- Bu ünite JVC Music Play Android™ uygulamasını destekler.
- JVC Music Play uygulamasını kullandığınızda, ses dosyalarında Tür, Sanatçı, Albüm, Çalma Listesi ve Şarkıya göre arama yapabilirsiniz.
- JVC Music Play şu web sitesinde mevcuttur: <<http://www.jvc.net/cs/car/>>

❑ Android cihaz bağlama

Kabloyla bir Android cihazı bağlayın.

- Android cihazı bağlama hakkında daha fazla bilgi için bkz. sayfa 73.

Uyumlu Android cihazlar

- Bu ünite Android OS 4.1 ve üstünü destekler.
- Bazı Android cihazlar (OS 4.1 ve üstü) Android Open Accessory (AOA) 2.0 sürümünü tamamen desteklemeyebilir.
- Android cihaz hem yığın depolama sınıfı cihazı hem de AOA 2.0'i destekliyorsa bu ünite her zaman öncelikli olarak AOA 2.0 aracılığıyla oynatır.
- Daha fazla bilgi ve en güncel uyumlu listesi için bkz.: <<http://www.jvc.net/cs/car/>>

Android

❑ Oynatmayı başlatma

- 1 Android cihazınızda JVC Music Play uygulamasını başlatın.
- 2 Kaynak için "Android™" seçeneğini seçin. (Sayfa 10)

Çalma işlemleri

❑ Kaynak kumanda ekranında oynatma bilgisi

KW-V230BT/KW-V230BTM

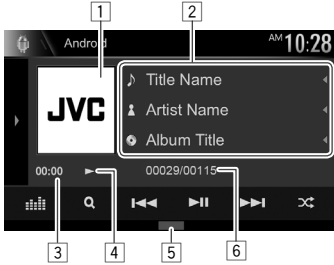

KW-V330BT/KW-V330BTM

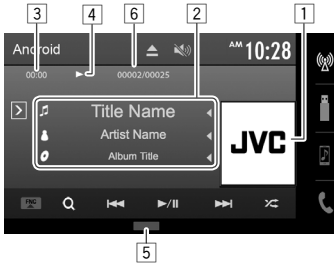

KW-V430BT/KW-V430BTM/KW-V630BT/
KW-V630BTM



- 1 Kapak resmi (Şarkıda kapak resmi varsa gösterilir)
- 2 Parça bilgisi
 - Metnin tamamı görünmüyorsa [◀] ögesine basarak metni kaydırın.
- 3 Çalma süresi
- 4 Yürütme durumu
- 5 Oynatma modu (Bkz. sağdaki sütun.)
- 6 Parça no./Toplam parça sayısı

❑ Kaynak kumanda ekranındaki işlem düğmeleri

- Mevcut tüm işlem düğmelerini görüntülemek için [▶]/[◻]*¹ ögesine basın. Mevcut diğer tüm işlem düğmeleri görüntülenir.
 - Pencereyi gizlemek için [◀]/[◻]*¹ ögesine basın.

[||||]*² <Equalizer> ekranını görüntüler. (Sayfa 53)

[FNC ▲]*³ Açılır kısayol menüsünü görüntüler. (Sayfa 12)

- Menüyü kapatmak için [▼] simgesine basın.

[🏠]*⁴ Ana Sayfa ekranını görüntüler.

[🔍] Ses menüsünü görüntüler. (Sayfa 22)

[◀◀]

[▶▶]

[▶|||]/

[▶|||]*¹

[◻◻]/

[◻◻]*¹

- Bir parça seçer. (Basın)
- Geri/ileri arama. (Basılı tutun)
- Oynatma işlemini başlatır/duraklatır.

Rastgele yürütme modunu seçer.*⁵

- [◻◻]/[◻◻]*¹: Tüm parçaları rastgele çalar.
- [◻◻] Album/[◻◻] Album*¹: Geçerli albümdeki tüm parçaları rastgele oynatır.

[🔄]/

[🔄]*¹

Yeniden yürütme modunu seçer.

- [🔄①]/[🔄①]*¹: Geçerli parçayı tekrar yürütür.
- [🔄All]/[🔄All]*¹: Tüm parçaları tekrar yürütür.
- [🔄🔄]*¹: Tekrarlama modunu iptal eder.

[MODE]

<Android Mode> ekranındaki Android oynatma ayarlarını değiştirir. (Sayfa 22)

*1 Düğmelerin görünümü/göstergeleri modele göre değişiklik gösterir.

*2 Yalnızca KW-V230BT/KW-V230BTM için görünür.

*3 Yalnızca KW-V330BT/KW-V330BTM için görünür.

*4 Yalnızca KW-V430BT/KW-V430BTM/KW-V630BT/KW-V630BTM için görünür.

*5 Rastgele modunu iptal etmek için, gösterge kaybolana kadar düğmeye arka arkaya basın.

Android

☐ Menüden bir parça seçme

1 Ses menüsünü görüntüleyin.



2 Bir kategoriye (1), ardından istediğiniz öğeyi seçin (2).

- Öğeleri alfabe sırasında listelemek için [Q A-Z] öğesine basın, ardından tuş takımı üzerindeki ilk karakteri seçin.
 - Çalma listesi seçildiğinde harf araması kullanılamaz.
- İstediğiniz dosyaya erişene ve bunu seçene kadar her bir katmanda bir öğe belirleyin.
- [▲]/[▼] tuşlarına basarak sayfada daha fazla öğe gösterilmesini sağlayabilirsiniz.
- En üst katmana dönmek için [🏠] düğmesine basın.
- Bir üst katmana dönmek için [🔍] düğmesine basın.



☐ Android cihazda oynatma ayarları—<Android Mode>

1

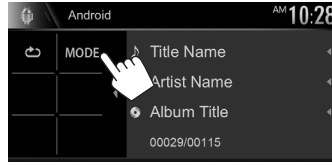
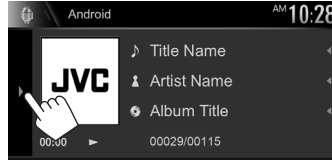

2

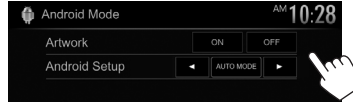

<Artwork>

Android cihazın kapak resmini gösterir/gizler.

<Android Setup>

- **AUTO MODE:** Ünite üzerinden kontrol eder (JVC Music Play uygulamasını kullanarak).
- **AUDIO MODE:** Android cihazdan diğer medya oynatıcı uygulamalarını kontrol eder (JVC Music Play uygulamasını kullanmadan).
 - Ünite üzerinden dosyaları oynatabilir/duraklatabilir veya atlayabilirsiniz.

iPod/iPhone

Hazırlık

☐ iPod/iPhone cihazlarının bağlanması

- iPod/iPhone bağlama hakkında daha fazla bilgi için bkz. sayfa 72.
- Oynatılabilen iPod/iPhone türleri için bkz. sayfa 77.

Kullanım amacınıza veya iPod/iPhone cihazının türüne göre iPod/iPhone cihazınızı bağlayın.

Kablolu bağlantı

• Müzik dinlemek için:

- Lightning konektör modelleri için: iPod/iPhone için USB Ses kablosu kullanın—KS-U62 (isteğe bağlı aksesuar).
- 30 pimli konektör modelleri için: USB kablosu için 30 pimli konektörü (iPod/iPhone aksesuarı) kullanın.

• Video izlemek ve müzik dinlemek için:

- Lightning konektör modelleri için KW-V630BT/KW-V630BTM'ye bağlıdır: Bir Lightning-Digital AV adaptörü (iPod/iPhone aksesuarı) vasıtasıyla HDMI kablosu KS-U60 (isteğe bağlı aksesuar) ve KS-U62'yi (isteğe bağlı aksesuar) kullanın.
- Lightning konektör modelleri için KW-V230BT/KW-V230BTM/KW-V330BT/KW-V330BTM/KW-V430BT/KW-V430BTM'ye bağlıdır: Videoyu izleyemezsiniz.
- 30 pimli konektör modelleri için: iPod/iPhone için USB Ses ve Video kablosu kullanın—KS-U59 (isteğe bağlı aksesuar).

iPod/iPhone

Bluetooth Bağlantısı

Bluetooth aracılığıyla iPod/iPhone eşleştirmesi yapın. (Sayfa 43)

- Lightning konnektör modelleri için KW-V630BT/ KW-V630BTM'ye bağlıdır: Videoyu izlemek için iPod/iPhone cihazınızı KS-U60 (isteğe bağlı aksesuar) kullanarak HDMI/MHL giriş terminaline bağlayın. (Sayfa 72)
- Lightning konnektör modelleri için KW-V230BT/ KW-V230BTM/KW-V330BT/KW-V330BTM/ KW-V430BT/KW-V430BTM ve 30 pim konnektör modellerine bağlıdır: Bir Bluetooth bağlantısıyla video izleyemezsiniz.

❑ Oynatılacak iPod/iPhone cihazını ve bağlantı yöntemini seçme

1 <Settings> ekranını görüntüleyin.

Ana Sayfa ekranında:

KW-V230BT/ KW-V330BT/ KW-V430BT/ KW-V230BTM KW-V330BTM KW-V430BTM/ KW-V630BT/ KW-V630BTM



2 <System> ayar ekranını görüntüleyin.

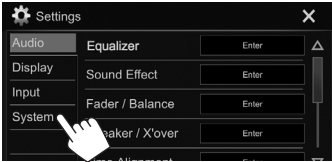

3

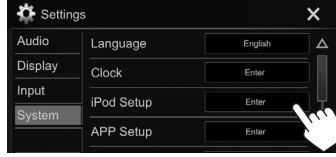

4 Bağlantı yöntemini seçin (1), ardından seçimi onaylayın ([OK] veya [Next]) (2).

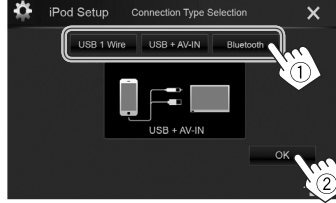

[USB 1 Wire] iPod/iPhone, USB 2.0 kablosu (iPod/iPhone aksesuarı) veya KS-U62 (isteğe bağlı aksesuar) kullanılarak bağlandığında bunu seçin.

[USB + AV-IN] iPod/iPhone, KS-U59 (isteğe bağlı aksesuar) ile bağlandığında bunu seçin.

[Bluetooth] iPod/iPhone, Bluetooth ile bağlandığında bunu seçin. (5. adıma gidin.)

[HDMI + Bluetooth]* iPod/iPhone cihazı bir Lightning-Digital AV adaptörü (iPod/iPhone aksesuarı) vasıtasıyla HDMI kablosu KS-U60 (isteğe bağlı aksesuar) ve KS-U62 (isteğe bağlı aksesuar) kullanılarak bağlandığında bunu seçin. (5. adıma gidin.)

5 Bağlantı yöntemi olarak [HDMI + Bluetooth]* veya [Bluetooth] seçildiğinde: Cihazı seçin (1), ardından bağlanmak için [OK] ögesine basın (2).

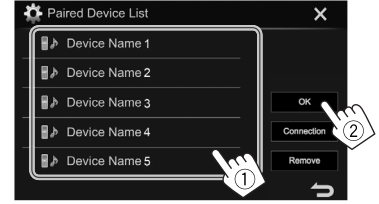

- Cihaz zaten bağlanmışsa 1. adımı atlayın.

* Yalnızca KW-V630BT/KW-V630BTM için görünür.

iPod/iPhone

❑ iPod/iPhone kapak resmini görüntüleme/gizleme

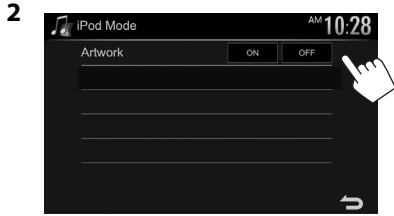
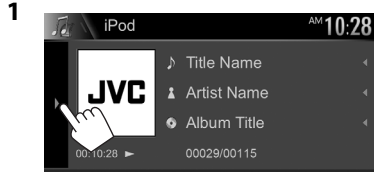

- [ON] iPod/iPhone kapak resmini gösterir.
[OFF] iPod/iPhone kapak resmini gizler.

Çalma işlemleri

İşlem düğmeleri ekranda görüntülenmiyorsa, resimde gösterilen alana dokununuz.

- Video oynatma için ayarları değiştirmek üzere, bkz. sayfa 56.

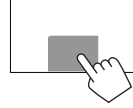

❑ Kaynak kumanda ekranında oynatma bilgisi

KW-V230BT/KW-V230BTM

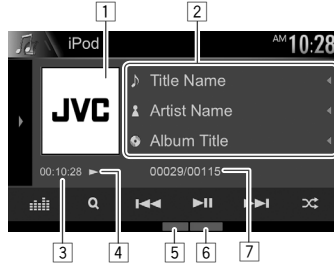

KW-V330BT/KW-V330BTM

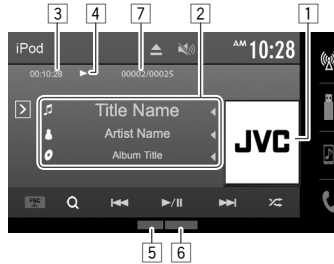

KW-V430BT/KW-V430BTM/KW-V630BT/
KW-V630BTM



- 1 Kapak resmi (Şarkıda kapak resmi varsa gösterilir)
- 2 Şarkı/video bilgileri
 - Metnin tamamı görünmüyorsa [◀] ögesine basarak metni kaydırınız.
- 3 Çalma süresi
- 4 Yürütme durumu
- 5 Oynatma modu (Sayfa 25)
- 6 Dosya türü
- 7 Parça no./Toplam parça sayısı

iPod/iPhone

❑ Kaynak kumanda ekranındaki işlem düğmeleri

- Mevcut tüm işlem düğmelerini görüntülemek için [⏏]/[⏏]*¹ ögesine basın. Mevcut diğer tüm işlem düğmeleri görüntülenir.
 - Pencereyi gizlemek için [⏏]/[⏏]*¹ ögesine basın.

[⏏]/[⏏]*² <Equalizer> ekranını görüntüler. (Sayfa 53)

[FNC ▲]*³ Açılır kısayol menüsünü görüntüler. (Sayfa 12)

- Menüü kapatmak için [▼] simgesine basın.

[🏠]*⁴ Ana Sayfa ekranını görüntüler.

[Q] Ses/video dosya menüsünü görüntüler. (Bkz. sağdaki sütun.)

- [⏪] [⏩]
- Bir parça seçer. (Basın)
 - Geri/ileri arama. (Basılı tutun)

[▶] [⏸]

Oynatma işlemini başlatır/duraklatır.

[⏮] [⏭]

Rastgele yürütme modunu seçer.*⁵

- [⏮]/[⏭]*¹: Şarkıları Karıştır ile aynı işlevler.
- [⏮] Album/[⏭] Album*¹: Albümleri Karıştır ile aynı işlevler.

[⏪] [⏩]

Yeniden yürütme modunu seçer.

- [⏪]/[⏩]*¹: Birini Yinele ile aynı işlevler.
- [⏪] All/[⏩] All*¹: Tümünü Yinele ile aynı işlevler.
- [⏪]/[⏩]*¹: Tekrarlama modunu iptal eder.

[MODE] <iPod Mode> ekranındaki iPod/iPhone oynatma ayarlarını değiştirir. (Sayfa 24)

[⏏]/[⏏]*¹ <iPod Setup> ekran üzerindeki aygıtı değiştirir. (Sayfa 23)

- *¹ Düğmelerin görünümü/göstergeleri modele göre değişiklik gösterir.
- *² Yalnızca KW-V230BT/KW-V230BTM için görünür.
- *³ Yalnızca KW-V330BT/KW-V330BTM için görünür.
- *⁴ Yalnızca KW-V430BT/KW-V430BTM/KW-V630BT/KW-V630BTM için görünür.
- *⁵ Rastgele modunu iptal etmek için, gösterge kaybolana kadar düğmeye arka arkaya basın.

❑ Menüden bir ses/video dosyası seçme

1 Ses/video menüsünü görüntüleyin.



2 Bir menü seçin (♪ : ses veya 📺 : video) (1), ardından bir kategoriye (2) ve istediğiniz öğeyi (3) belirleyin.

- Öğeleri alfabe sırasında listelemek için [Q-A-Z] ögesine basın, ardından tuş takımı üzerindeki ilk karakteri seçin.
 - Çalma listesi seçildiğinde harf araması kullanılamaz.
- İsteddiğiniz dosyaya erişene ve bunu seçene kadar her bir katmanda bir öğe belirleyin.
- [▲]/[▼] tuşlarına basarak sayfada daha fazla öğe gösterilmesini sağlayabilirsiniz.
- En üst katmana dönmek için [⏪] düğmesine basın.
- Bir üst katmana dönmek için [⏩] düğmesine basın.

Ses menüsü:



Video menüsü:

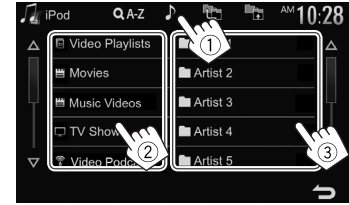

- Kullanılabilir kategoriler iPod/iPhone'un modeline göre değişiklik gösterir.

Uygulamalar (APPs)

Bir Uygulamayı Kullanma

Bu birimde bağılı iPod touch/iPhone/Android'un bir uygulamasını kullanabilirsiniz.

- Bu birimde kullanabileceğiniz uygulamalar için bkz. <<http://www.jvc.net/cs/car/>>.

Hazırlık

1 iPod touch/iPhone/Android cihazı bağlayın.

- **Android için:** Android cihazı Bluetooth aracılığıyla bağlayın. (Sayfa 43)
- **iPod touch/iPhone için:** iPod touch/iPhone'u bir kablo ile bağlayın. (Sayfa 72)
 - <APP Setup> kısmında iPod touch/iPhone'un uygun bağlantı yöntemini seçtiğinizden emin olun. (Sayfa 52)
 - Lightning konektör modeline bağlanırken video izleyemezsiniz.
- Yalnızca KW-V630BT için: KS-U60 kullanarak (isteğe bağlı aksesuar) iPod touch/iPhone/Android cihaza bağlandığınızda, dokunmatik panel işlemi kullanılamaz. Akıllı telefon ekranını yansıtma için 27 sayfasına bakın.

2 <APP Setup> ekranında kullanılacak iPod touch/iPhone/Android cihazı seçin. (Sayfa 52)

Cihazı ilk kez bağlarken kurulum ekranı (bağlantı vb. için) görünecektir. Ayarları yapılandırmak için kurulum ekranındaki prosedürü izleyin.

Çalma işlemleri

- 1 iPod touch/iPhone/Android'inizde Uygulamayı başlatın.
- 2 Kaynak için "Apps" seçeneğini seçin. (Sayfa 10)

Kaynak kumanda ekranındaki işlem düğmeleri

İşlem düğmeleri ekranda görünmüyorsa bunları görüntülemek için ekrana dokununuz.

- Video oynatma için ayarları değiştirmek üzere, bkz. sayfa 56.

- Mevcut tüm işlem düğmelerini görüntülemek için []/[]*¹ ögesine basın. Mevcut diğer tüm işlem düğmeleri görüntülenir.
 - Pencereyi gizlemek için []/[]*¹ ögesine basın.

KW-V230BT/KW-V230BTM

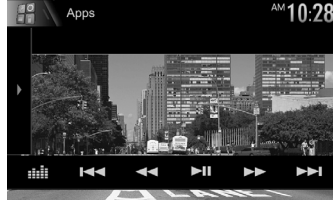

KW-V330BT/KW-V330BTM

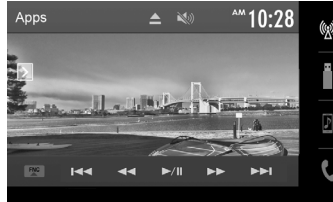

KW-V430BT/KW-V430BTM/KW-V630BT/KW-V630BTM



[]*²

<Equalizer> ekranını görüntüler. (Sayfa 53)

[FNC ▲]*³

Açılır kısayol menüsünü görüntüler. (Sayfa 12)

- Menüyu kapatmak için [▼] simgesine basın.

[]*⁴

Ana Sayfa ekranını görüntüler.

[]*⁵

Bir ses/video dosyası seçer.

[]*⁵

Geri/ileri arama.

[]/[]*¹ *⁵

Oynatma işlemini başlatır/duraklatır.

[]*⁵

Çalmayı başlatın.

[]*⁵

Çalma işlemini duraklatır.

[]/[]

<APP Setup> ekran üzerindeki aygıtı değiştirir. (Sayfa 52)

- Dokunmatik ekran üzerinden bir uygulamanın bazı fonksiyonlarını kullanabilirsiniz.
- Aşağıdaki oynatmaları kontrol edebilirsiniz:
 - iPod touch/iPhone/Android cihazlar aracılığıyla Ses oynatma
 - iPod touch/iPhone aracılığıyla video oynatma

*¹ Düğmelerin görünüşleri modele göre değişiklik gösterir.

*² Yalnızca KW-V230BT/KW-V230BTM için görünür.

*³ Yalnızca KW-V330BT/KW-V330BTM için görünür.

*⁴ Yalnızca KW-V430BT/KW-V430BTM/KW-V630BT/KW-V630BTM için görünür.

*⁵ Yalnızca iPod touch/iPhone için geçerlidir.

Uygulamalar (APPs)

❑ Başka bir kaynağı dinlerken

Uygulamalar ekranına geçiş yapma (iPod/iPhone kullanırken)

- KW-V230BT Bölge 3/KW-V230BTM/KW-V330BT Bölge 3/KW-V330BTM/KW-V430BT Bölge 3/ KW-V430BTM/KW-V630BT/KW-V630BTM için: Öncelikle <Navigation> ögesindeki <Input> için [iPhone] seçin. (Sayfa 42)
- KW-V230BT Bölge 4/KW-V330BT Bölge 4/ KW-V430BT Bölge 4 için: Öncelikle <Navigation Input> için [iPhone] seçin. (Sayfa 63)

KW-V230BT/
KW-V230BTM

KW-V330BT/
KW-V330BTM



KW-V430BT/KW-V430BTM/
KW-V630BT/KW-V630BTM

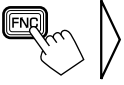

Akıllı telefon ekranını yansıtma

(Yalnızca KW-V630BT/KW-V630BTM için)

Bu birimde bağlı iPod touch*/iPhone*/Android'un bir uygulamasını kullanabilirsiniz.

- Bu birimde kullanabileceğiniz uygulamalar için bkz. <<http://www.jvc.net/cs/car/>>.
- Android cihazları için, JVC Smartphone Control uygulaması ile daha fazla işlev kullanabilirsiniz. Ayrıntılı bilgi için <<http://www.jvc.net/cs/car/>> adresini ziyaret edin.

* Bazı iPod touch/iPhone 30 pim konektör modelleri, fabrikadan gönderildiklerinde kullanılamaz. Bu ünitenin yazılım sürümünü güncelledikten sonra bunları kullanabilirsiniz.

❑ Hazırlık

1 iPod touch/iPhone/Android cihazı bağlayın.

- Kablolu bağlantı ile ilgili olarak bkz. iPod touch/iPhone için sayfa 72 veya Android için sayfa 73.
 - Video görüntülemek için KS-U60 (isteğe bağlı aksesuar) kullanarak HDMI/MHL giriş terminaline cihazı bağlayın.
- Bluetooth bağlantısı için bkz. sayfa 43.

2 <APP Setup> ekranında kullanılacak iPod touch/iPhone/Android cihazı seçin. (Sayfa 52)

❑ Çalma işlemleri

- 1 iPod touch/iPhone/Android'inizde Uygulamayı başlatın.
- 2 Kaynak için "Apps" seçeneğini seçin. (Sayfa 10)
Uygulama ekranı görüntülenir.
 - Bir uyarı mesajı görüntülediğinde bu mesaja göre işlem yapın.
- Dokunmatik ekran üzerinden bir uygulamanın bazı fonksiyonlarını kullanabilirsiniz.
- Navigasyon uygulamaları gibi bazı uygulamalar için işlem düğmeleri ve bilgileri gösterilmez. Haritayı kaydırma gibi işlemleri dokunmatik panelinde gerçekleştirebilirsiniz.
 - Ekranda "O" görünürse cihaz, yapmayı denediğiniz işlemi kabul edemez.
- Ayrıca, birim yerine iPod/iPhone/Android cihazını kullanarak da sesleri/videoları kayıttan yürütebilirsiniz.

iPod touch/iPhone veya Android cihazlardan Pandora akışı alabilirsiniz.

- iPod touch/iPhone/Android'ınıza Pandora uygulamasının en güncel sürümünü kurun.

Pandora® Gereksinimleri

iPhone veya iPod touch

- iPhone veya iPod touch'ınıza Pandora uygulamasının en güncel sürümünü kurun. (En güncel sürümü bulup kurmak için Apple iTunes App Store'da "Pandora" araması yapın.)
- iPod touch/iPhone'u bu üniteye KS-U59, KS-U62 (isteğe bağlı aksesuar) veya USB kablosu için 30 pimli konektör (iPod/iPhone aksesuarı) ile bağlayın.
- Bluetooth yerleşik olmalı ve aşağıdaki profiller desteklenmelidir.
 - SPP (Seri Port Profili)
 - A2DP (Gelişmiş Ses Yayılımı Profili)

Android™

- Kurmak için Google play'i ziyaret edip "Pandora" araması yapın.
- Bluetooth yerleşik olmalı ve aşağıdaki profiller desteklenmelidir.
 - SPP (Seri Port Profili)
 - A2DP (Gelişmiş Ses Yayılımı Profili)

NOTLAR

- Akıllı telefon uygulamanızda oturum açmış olduğunuzdan emin olun. Pandora hesabınız yoksa akıllı telefonunuzdan veya www.pandora.com'dan ücretsiz bir hesap oluşturabilirsiniz.
- Pandora yalnızca bazı ülkelerde kullanılabilir. Daha fazla bilgi için lütfen <http://www.pandora.com/legal> adresini ziyaret edin.

- Pandora bir üçüncü taraf hizmeti olduğundan, özellikleri önceden haber verilmeksizin değiştirilebilir. Buna bağlı olarak uyumluluk olumsuz etkilenebilir veya servislerin bazıları ya da tümü kullanılamaz hale gelebilir.
- Pandora'nın bazı işlevleri, bu üniteden çalıştırılmaz.
- Uygulamanın kullanımıyla ilgili sorunlar için pandora-support@pandora.com adresinden Pandora ile iletişime geçin
- LTE, 3G, EDGE veya WiFi kullanarak İnternet bağlantısı kurun.

Hazırlık

1 Cihazı bağlayın.

- **Android için:** Android cihazı Bluetooth aracılığıyla bağlayın. (Sayfa 43)
- **iPod touch/iPhone için:** Bir kablo (Sayfa 72) veya Bluetooth (Sayfa 43) ile iPod touch/iPhone'u bağlayın.
 - <iPod Setup> kısmında iPod touch/iPhone'un uygun bağlantı yöntemini seçtiğinizden emin olun. (Sayfa 23)

2 <APP Setup> ekranında kullanılacak cihazı seçin. (Sayfa 52)

3 Kaynak için "PANDORA" seçeneğini seçin. (Sayfa 10)

- Pandora uygulaması başlatıldı.
- Cihaz seçim ekranı görüntülendiğinde kullanılacak cihazı seçin. (Sayfa 52)

Çalma işlemleri

Uzaktan kumandayı* kullanarak Pandora'ya çalıştırabilirsiniz. Yalnızca oynatma, duraklatma ve atlama mevcuttur.

* RM-RK258 ürününi ayrı olarak satın alın.

☐ Kaynak kumanda ekranında oynatma bilgisi

KW-V230BT

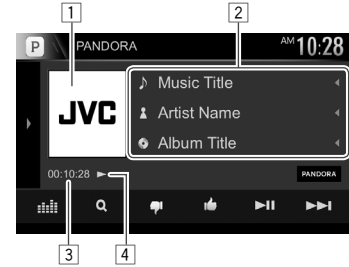

KW-V330BT

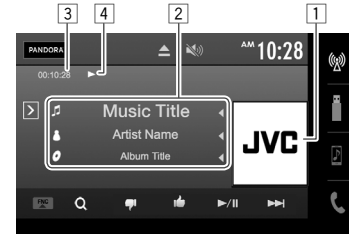

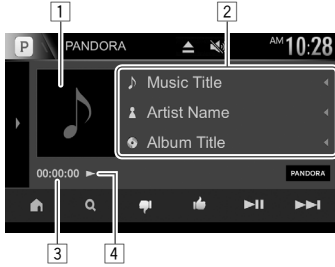

- 1 Resim verisi
- 2 Parça bilgisi
 - Metnin tamamı görünmüyorsa [◀] ögesine basarak metni kaydırın.
- 3 Çalma süresi
- 4 Yürütme durumu

☐ Kaynak kumanda ekranındaki işlem düğmeleri

- Mevcut tüm işlem düğmelerini görüntülemek için [⏏]/[⏏]*¹ ögesine basın. Mevcut diğer tüm işlem düğmeleri görüntülenir.
 - Pencereyi gizlemek için [⏏]/[⏏]*¹ ögesine basın.

[⏏]/[⏏]*² <Equalizer> ekranını görüntüler. (Sayfa 53)

[FNC ▲]*³ Açılır kısayol menüsünü görüntüler. (Sayfa 12)

- Menüyu kapatmak için [▼] simgesine basın.

[🏠]*⁴ Ana Sayfa ekranını görüntüler.

[🔍] Liste seçimi ekranını görüntüler. (Bkz. sağdaki sütun.)

[👍] Geçerli parçayı beğenmezseniz bir sonraki parçaya atlar.

[👍] Geçerli parçayı favori olarak kaydeder.

[▶/⏏]/[▶/⏏]*¹ Oynatma işlemini başlatır/duraklatır.

[▶/⏏] Geçerli parçayı atlar.

- Pandora atlamaşı, sınırına ulaştığı zaman kullanılamaz.

[+👤] Geçerli sanatçıyı İstasyon Listesine ekler.

[🎵+] Geçerli parçayı İstasyon Listesine ekler.

[🎵] Geçerli parçayı yer imlerine ekler.

[⏏/⏏] <APP Setup> ekran üzerindeki aygıtı değiştirir. (Sayfa 52)

*1 Düğmelerin görünümü/göstergeleri modele göre değişiklik gösterir.

*2 Yalnızca KW-V230BT için görünür.

*3 Yalnızca KW-V330BT için görünür.

*4 Yalnızca KW-V430BT için görünür.

☐ Listeden bir istasyon seçme

1 Liste seçimi ekranını görüntüleyin.



2 Liste türünü seçin.

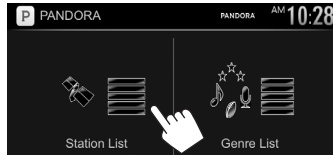

<Station List> İstasyon isimlerinden seçer (İstasyon Listesi).

<Genre List> Tür isimlerinden seçer (Tür Listesi).

3 Listeden bir istasyon seçin. İstasyon Listesinde



[Shuffle] Kayıtlı istasyonlardaki tüm şarkıların rastgele oynatır.

[By Date] Listeyi tarih sırasına göre ters sıralar.

[By Name] Listeyi alfabetik sıralar.

- [▲]/[▼] tuşlarına basarak sayfada daha fazla öge gösterilmesini sağlayabilirsiniz.
- 🔄 göstergesi, Karıştırma etkinleştirildiğinde ögenin solunda görünür. (Kayıtlı istasyonlardaki tüm şarkılar rastgele oynatılır.)
- 👤 göstergesi, istasyon paylaşıldığında ögenin sağında görünür.

Tür Listesinde

Bir tür (1), ardından bir istasyon (2) seçin.

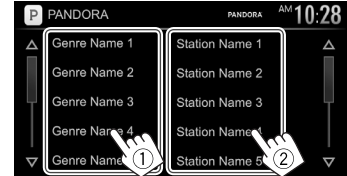

- [▲]/[▼] tuşlarına basarak sayfada daha fazla öge gösterilmesini sağlayabilirsiniz.
- Seçili istasyon, İstasyon Listesine eklenir.

Spotify

Spotify ile müziğiniz her yerde. Egzersiz yaparken, partideyken veya dinlenirken doğru müzik her zaman parmaklarınızın ucunda. Spotify'da eski favorilerden en son hitlere kadar milyonlarca şarkı vardır. Sadece sevdiğiniz müziği seçin veya Spotify'nı sizi şaşırtmasına izin verin.

Bağlı olan iPod touch/iPhone veya Android cihazlardan Spotify akışı alabilirsiniz.

- iPod touch/iPhone/Android cihazınıza Spotify uygulamasının en güncel sürümünü yükleyin ve bir hesap oluşturun.

Spotify Gereksinimleri

iPhone veya iPod touch

- iPhone veya iPod touch'ınıza Spotify uygulamasının en güncel sürümünü kurun. (En güncel sürümü bulup kurmak için Apple iTunes App Store'da "Spotify" araması yapın.)
- iPod touch/iPhone'u bu üniteye KS-U59, KS-U62 (isteğe bağlı aksesuar) veya USB kablosu için 30 pimli konektör (iPod/iPhone aksesuarı) ile bağlayın.
- Bluetooth yerleşik olmalı ve aşağıdaki profiller desteklenmelidir.
 - SPP (Seri Port Profili)
 - A2DP (Gelişmiş Ses Yayılımı Profili)

Android™

- Kurmak için Google Play™'i ziyaret edip "Spotify" araması yapın.
- Bluetooth yerleşik olmalı ve aşağıdaki profiller desteklenmelidir.
 - SPP (Seri Port Profili)
 - A2DP (Gelişmiş Ses Yayılımı Profili)

NOTLAR

- Akıllı telefon uygulamanızda oturum açmış olduğunuzdan emin olun. Spotify hesabınız yoksa akıllı telefonunuzdan veya www.spotify.com'dan ücretsiz bir hesap oluşturabilirsiniz.
- Spotify bir üçüncü taraf hizmeti olduğundan, özellikleri önceden haber verilmeksizin değiştirilebilir. Buna bağlı olarak uyumluluk olumsuz etkilenebilir veya servislerin bazıları ya da tümü kullanılamaz hale gelebilir.
- Spotify'nın bazı işlevleri, bu üniteden çalıştırılmaz.
- Uygulamanın kullanımıyla ilgili sorunlar için www.spotify.com adresinden Spotify ile iletişime geçin.
- LTE, 3G, EDGE veya WiFi kullanarak İnternet bağlantısı kurun.

Hazırlık

- 1 Cihazı bağlayın.**
 - **Android için:** Android cihazı Bluetooth aracılığıyla bağlayın. (Sayfa 43)
 - **iPod touch/iPhone için:** Bir kablo (Sayfa 72) veya Bluetooth (Sayfa 43) ile iPod touch/iPhone'u bağlayın.
 - **<iPod Setup>** kısmında iPod touch/iPhone'un uygun bağlantı yöntemini seçtiğinizden emin olun. (Sayfa 23)
- 2 <APP Setup> ekranında kullanılacak cihazı seçin.** (Sayfa 52)
- 3 Kaynak için "Spotify" seçeneğini seçin.** (Sayfa 10)
Spotify uygulaması başlatıldı.
 - Cihaz seçim ekranı görüntülendiğinde kullanılacak cihazı seçin. (Sayfa 52)

Spotify

Çalma işlemleri

Uzaktan kumandayı kullanarak Spotify'ı çalıştırabilirsiniz*. Yalnızca oynatma, duraklatma ve atlama mevcuttur.

❑ Kaynak kumanda ekranında oynatma bilgisi

KW-V230BT/KW-V230BTM

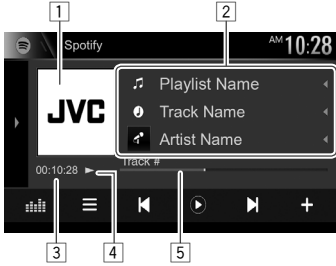

KW-V330BT/KW-V330BTM



KW-V430BT/KW-V430BTM/KW-V630BT/
KW-V630BTM

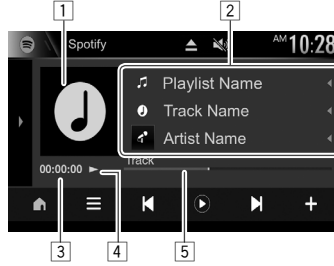

- 1 Resim verisi
- 2 Parça bilgisi
 - Metnin tamamı görünmüyorsa [◀] ögesine basarak metni kaydırın.
- 3 Çalma süresi
- 4 Yürütme durumu
- 5 İlerleme çubuğu

* KW-V230BT Bölge 4/KW-V330BT Bölge 4/KW-V430BT Bölge 4 için: RM-RK258 ürününü ayrı olarak satın alın.

❑ Kaynak kumanda ekranındaki işlem düğmeleri

- Mevcut tüm işlem düğmelerini görüntülemek için [▶]/[⏏]*¹ ögesine basın. Mevcut diğer tüm işlem düğmeleri görüntülenir.
 - Pencereyi gizlemek için [◀]/[▶]*¹ ögesine basın.

[🔊]/[🔇] Bu düğmeye her basıldığında görüntülenen bilgiyi değiştirir (🔊: sanatçı/🔇: albüm).

[📊]*² <Equalizer> ekranını görüntüler. (Sayfa 53)

[FNC ▲]*³ Açılır kısayol menüsünü görüntüler. (Sayfa 12)

- Menüyü kapatmak için [▼] simgesine basın.

- [🏠]*⁴ Ana Sayfa ekranını görüntüler.
- [☰] Spotify menü ekranını görüntüler. (Sayfa 32)
- [◀][▶] Bir parça seçer.
- [▶] Çalmayı başlatır.
- [⏏]*⁵ Çalma işlemini duraklatır.
- [+] Geçerli parçayı/sanatçıyı <Your Music> ögesine kaydeder.
- [🔊]*⁶ Geçerli parçayı beğenmezseniz bir sonraki parçaya atlar.
- [👍]*⁶ Geçerli parçayı favori olarak kaydeder.
- [🔀] Karıştırmalı oynatma modunu etkinleştirir/devre dışı bırakır.
- [🔄] Tüm parçaları tekrar oynatır/yeniden yürütmeyi iptal eder.
- [🔄]*⁷ Geçerli parçayı tekrar oynatır/yeniden yürütmeyi iptal eder.
- [(+)] Yeni istasyon oluşturur. (Sayfa 32)
- [🔧/🔌] <APP Setup> ekran üzerindeki aygıtı değiştirir. (Sayfa 52)

*¹ Düğmelerin görünüşleri modele göre değişiklik gösterir.

*² Yalnızca KW-V230BT/KW-V230BTM için görünür.

*³ Yalnızca KW-V330BT/KW-V330BTM için görünür.

*⁴ Yalnızca KW-V430BT/KW-V430BTM/KW-V630BT/KW-V630BTM için görünür.

*⁵ Oynatma sırasında [⏏] görüntülenir ve oynatma duraklatıldığında da [▶] görüntülenir.

*⁶ Çalma listesindeki parçalarda kullanılamaz.

*⁷ Yalnızca premium hesap kullanıcıları için görünür.

Spotify

❑ İstasyonunuzu oluşturma (Radyo Başlatma)

1

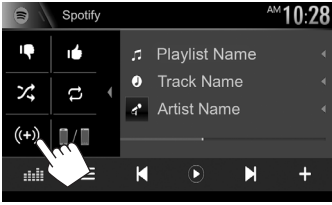
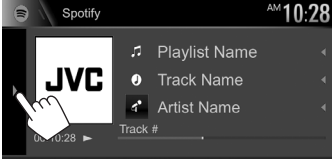

- 2 Arama kutusuna bir parça/sanatçı/çalma listesi girin, ardından istediğiniz parçayı seçin.
İstasyonunuzun oynatması, seçili parçayla başlar.
- Beğenme ([👍]) veya beğenmeme ([👎]) öğelerini kullanarak istasyonunuzu kişiselleştirebilirsiniz.
 - Bir çalma listesindeki parçaları çalarken beğenme veya beğenmeme öğelerini kullanamazsınız.

❑ Parça seçme

- 1 Spotify menüsü ekranını görüntüleyin.



- 2 Liste türünü seçin (<Your Music>/<Browse>/<Radio>), ardından istediğiniz öğeyi seçin.

- Görüntülenen liste türleri, Spotify tarafından gönderilen bilgilere göre değişiklik gösterir.

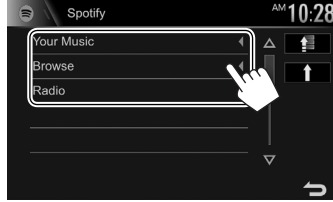

- En üst katmana dönmek için [⌂] düğmesine basın.
- Bir üst katmana dönmek için [↑] düğmesine basın.

Radyo dinleme

❑ Kaynak kumanda ekranında oynatma bilgisi

KW-V230BT/KW-V230BTM

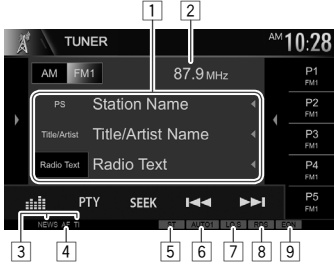

KW-V330BT/KW-V330BTM

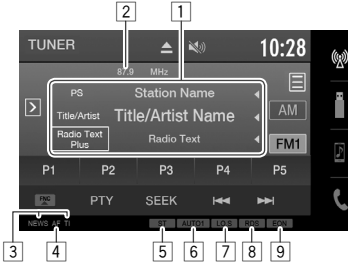

KW-V430BT/KW-V430BTM/KW-V630BT/
KW-V630BTM



- 1 Metin bilgileri
 - Metnin tamamı görünmüyorsa [◀] ögesine basarak metni kaydırın.
 - [Radio Text] ögesine bastığınızda Radio Text, Radio Text Plus ve PTY kodu gibi bilgiler arasında geçiş yaparsınız.
- 2 Şu anda açık olan istasyon frekansı
- 3 Bekleme Modunda Alım göstergeleri (NEWS/TI)
- 4 AF göstergesi
- 5 ST/MONO göstergesi
 - ST göstergesi, yeterli sinyal gücü olan bir FM stereo yayını alırken yanar.
- 6 Arama modu göstergesi
- 7 LO.S göstergesi (Sayfa 34)
- 8 RDS göstergesi: Radyo Veri Sistemi istasyonu aldığında yanar.
- 9 EON göstergesi: Radyo Veri Sistemi istasyonu EON sinyalleri gönderdiğinde yanar.

❑ Kaynak kumanda ekranındaki işlem düğmeleri

- Mevcut tüm işlem düğmelerini görüntülemek için [▶]/[☰]*1 ögesine basın. Mevcut diğer tüm işlem düğmeleri görüntülenir.
 - Pencereyi gizlemek için [◀]/[☰]*1 ögesine basın.

[AM]

AM bandı seçer.

[FM]

FM bandı seçer.

→ FM1 → FM2 → FM3

[◀]/[☰]*1

Ön ayarlı istasyon penceresini görüntüler. (Sayfa 35)

- Pencereyi gizlemek için [▶]/[☰]*1 ögesine basın.

[P1] – [P5]

- Kayıtlı bir istasyonu seçer. (Basın)
- Mevcut istasyonu kaydeder. (Basılı tutun)

[||||]*2

<Equalizer> ekranını görüntüler. (Sayfa 53)

[FNC ▲]*3

Açılır kısayol menüsünü görüntüler. (Sayfa 12)

- Menüü kapatmak için [▼] simgesine basın.

[🏠]*4

Ana Sayfa ekranını görüntüler.

[PTY]*5

PTY arama moduna girer. (Sayfa 36)

[SEEK]

Arama modunu değiştirir.

- **AUTO1:** Otomatik arama
- **AUTO2:** Bellekteki istasyonlar art arda açar.
- **MANU:** Elle arama

*1 Düğmelerin görünüşleri modele göre değişiklik gösterir.

*2 Yalnızca KW-V230BT/KW-V230BTM için görünür.

*3 Yalnızca KW-V330BT/KW-V330BTM için görünür.

*4 Yalnızca KW-V430BT/KW-V430BTM/KW-V630BT/KW-V630BTM için görünür.

*5 Yalnızca kaynak olarak FM seçildiğinde görüntülenir.

ALICI

[◀▶] [◀▶]

İstasyon arar.

- Arama yöntemi seçilen arama moduna göre değişiklik gösterir. (Sayfa 33)

[SSM]*

İstasyonlarda otomatik olarak ön ayar yapar. (Basılı tutun) (En sağdaki sütuna bakın.)

[MONO]*

Daha iyi FM alımı için tek ses modunu etkinleştirir/devre dışı bırakır. (Stereo etkisi kaybolabilir.)

- MONO göstergesi tek ses modu etkinleştirilirken yanar.

[TI]*

TI bekleme modunda alma işlevini etkinleştirir/devre dışı bırakır. (Sayfa 36)

[MODE]*

<Tuner Mode> ekranındaki alıcı alım ayarlarını değiştirir. (Bkz. sağdaki sütun ve sayfa 36 – 37.)

* Yalnızca kaynak olarak FM seçildiğinde görüntülenir.

Yalnızca sinyali güçlü olan FM istasyonlarını açma—Yerel Arama

1 <Tuner Mode> ekranını görüntüleyin.

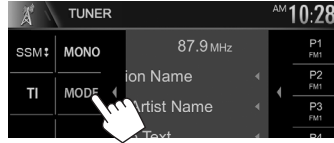
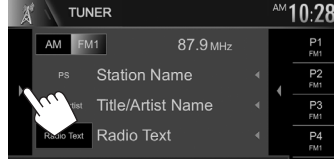

2

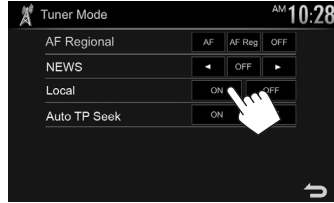

Bu ünite, yalnızca yeterli sinyal gücüne sahip istasyonları açar. LO.5 göstergesi yanar.

Yerel Arama özelliğini devre dışı bırakmak için:
[OFF] ögesine basın.

İstasyonları önceden ayarlama

İstasyonların belleğe kaydedilmesi

Her bant için 5 istasyonu önceden ayarlayabilirsiniz.

Otomatik önceden ayarlama (FM)—SSM (Ardışık Kuvvetli İstasyon Belleği) (yalnızca FM için)

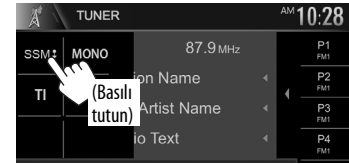
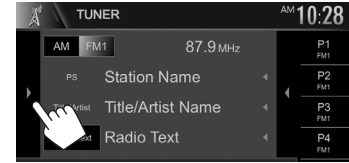

En güçlü sinyallere sahip yerel radyo istasyonları bulunur ve otomatik olarak belleğe kaydedilir.

ALICI

Elle önceden ayarlama

- 1 Ön ayar yapmak istediğiniz bir istasyonu ayarlayın. (Sayfa 33)
- 2 Önceden ayarlanmış bir sayı seçin.
**KW-V230BT/KW-V230BTM/KW-V430BT/
KW-V430BTM/KW-V630BT/KW-V630BTM**



KW-V330BT/KW-V330BTM



1. adımda seçilen istasyon hafızaya kaydedilir.

Önceden ayarlanmış bir istasyonun seçilmesi

**KW-V230BT/KW-V230BTM/KW-V430BT/
KW-V430BTM/KW-V630BT/KW-V630BTM**

- 1 Bandı seçin (1), ardından ön ayarlı istasyon penceresini görüntüleyin (2).

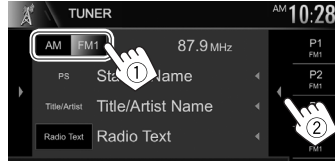

- [P1] – [P5] tuşlarına basarak da önceden ayarlanmış bir istasyon seçebilirsiniz.

- 2 Ön ayarlı bir istasyon seçin.

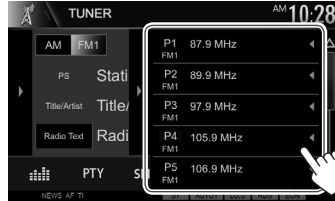

- Metnin tamamı görünmüyorsa [◀] ögesine basarak metni kaydırın.
- Pencere listesini gizlemek için [▶] ögesine basın.

KW-V330BT/KW-V330BTM

- 1 Bandı seçin (1), ardından ön ayarlı istasyon penceresini görüntüleyin (2).



- [P1] – [P5] tuşlarına basarak da önceden ayarlanmış bir istasyon seçebilirsiniz.

- 2 Ön ayarlı bir istasyon seçin.

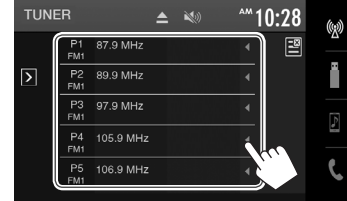

- Metnin tamamı görünmüyorsa [◀] ögesine basarak metni kaydırın.
- Pencere listesini kapatmak için [☒] ögesine basın.

ALICI

FM Radyo Veri Sistemi özellikleri

□ FM RBDS programları arama—PTY Arama

PTY kodunu seçerek yayınlanmakta olan favori programlarınızı arayabilirsiniz.

1



2 Bir PTY kodu seçin.

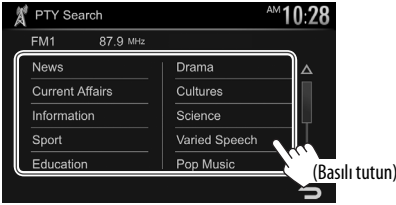

- [▲]/[▼] tuşlarına basarak sayfada daha fazla öğe gösterilmesini sağlayabilirsiniz. PTY Arama işlemi başlar. Seçtiğiniz kodla aynı PTY koduna sahip bir program yayınlayan bir istasyon bulunursa o istasyon ayarlanır.
- Buradaki metin dili için yalnızca İngilizce/İspanyolca/Fransızca/Almanca/Felemenkçe/Portekizce mevcuttur. <Language> (Sayfa 64) kısmında başka bir dil seçilmişse metin dili İngilizceye ayarlanır.

□ Bekleme Modunda TI/Haber Alma Fonksiyonunun etkinleştirilmesi/devre dışı bırakılması

Bekleme Modunda TI Alma İşlevi

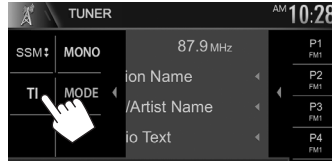
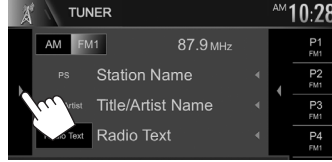

Cihaz, beklemede ve eğer varsa Trafik Bilgileri (TI) moduna geçer. (TI göstergesi beyaz yanar.)

- TI göstergesi turuncu yanarsa, Radyo Veri Sistemi sinyalleri yayınlayan başka bir istasyona geçin.

Bekleme Modunda TI Alma Fonksiyonunu devre dışı bırakmak için: [TI] öğesine basın. (TI göstergesi söner.)

- Trafik Bilgileri için ses düzeyi ayarı otomatik olarak hafızaya alınır. Cihaz, bir sonraki Trafik Bilgileri'ne geçtiğinde ses bir önceki düzeye ayarlanır.

Bekleme Modunda Haber Alma

1 <Tuner Mode> ekranını görüntüleyin.

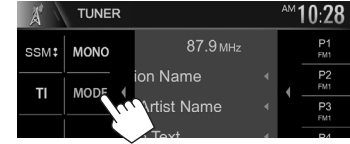
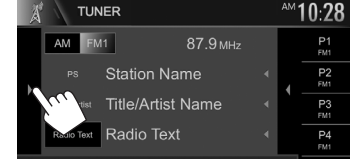

2

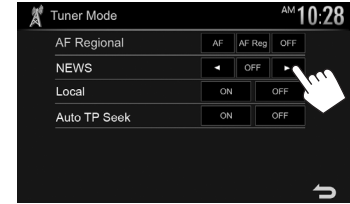

- <00min> – Bekleme Modunda Haber Almayı etkinleştirme (NEWS göstergesi yanar). Kesintiyi devre dışı bırakmak için bir süre seçin.
- <OFF> Fonksiyonu devre dışı bırakın.

- Haberler almaya ilişkin ses düzeyi ayarı otomatik olarak hafızaya alınır. Cihaz, bir sonraki Haberler'e geçtiğinde ses bir önceki düzeye ayarlanır.

ALICI

❑ Aynı programı izleme—Ağ İzleme Sistemi

FM bandının iyi çekmediği bir yolda giderken bu alıcı otomatik olarak, olasılıkla daha kuvvetli sinyallerle aynı programı yayınlayan aynı ağdaki başka bir FM Radyo Veri Sistemi istasyonuna geçer.

- Fabrika çıkışında Ağ İzleme Sistemi devrededir.

Ağ İzleme Sistemi ayarının değiştirilmesi

1 <Tuner Mode> ekranını görüntüleyin.

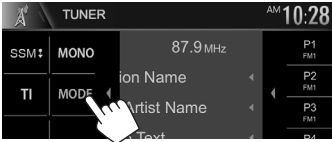
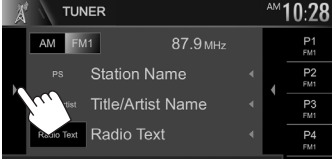

2

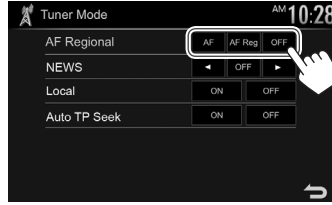

- [AF] Bir başka istasyona geçin. Program alınmakta oldandan farklı olabilir (AF göstergesi yanar).
 - [AF Reg] Aynı programı yayınlayan başka bir istasyona geçin (AF göstergesi yanar).
 - [OFF] Fonksiyonu devre dışı bırakın.
- Ağ İzleme Sistemi etkinleştirildiğinde ve FM Radyo Veri Sistemi istasyonu bulunduğunda RDS göstergesi yanar.

❑ Otomatik TI istasyon araması— Otomatik TP Araması

Trafik bilgileri istasyonunun alımı kötüyse ünite otomatik olarak daha iyi çeken başka bir istasyon arar.

Otomatik TP Aramasını etkinleştirmek için

1 <Tuner Mode> ekranını görüntüleyin.

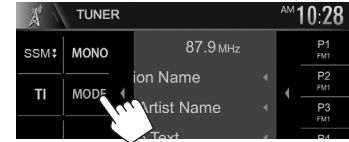
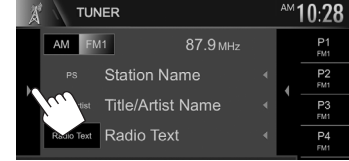

2

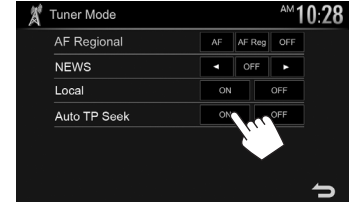

Otomatik TP Aramasını devre dışı bırakmak için: [OFF] ögesine basın.

DIĞER HARİCİ PARÇA

Arka görüş kamerasını kullanma

- Arka görüş kamerası bağlamak için bkz. sayfa 73.
- Bir arka görüş kamerası kullanmak için, REVERSE ucu bağlantısı şarttır. (Sayfa 70 ve 71)

Arka görüş kamerası ayarları

1 <Settings> ekranını görüntüleyin.

Ana Sayfa ekranında:

KW-V230BT/ KW-V330BT/ KW-V430BT/ KW-V230BTM KW-V330BTM KW-V430BTM/ KW-V630BT/ KW-V630BTM



2 <Input> ayar ekranını görüntüleyin.

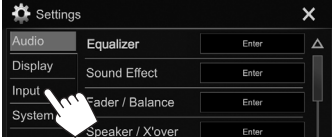

3 <Rear Camera> ekranını görüntüleyin.

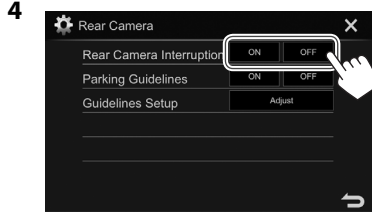
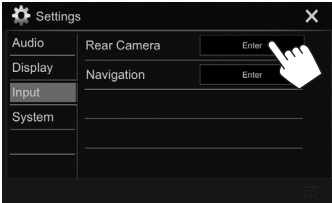

- [ON] Vitesi geri (R) konumuna getirdiğinizde arka görüş kamerasından alınan görüntüyü ekrana getirir.
- [OFF] Bağlı kamera mevcut değilken bunu seçin

Arka görüş kamerası ekranını görüntüleme

Arka görüş kamerasından resmi görüntülemek için

Vites geri (R) konuma getirildiğinde arka görünüm ekranı görüntülenir.



- Uyarı mesajını silmek için ekrana dokunun.

Arka görüş kamerasından alınan görüntüyü manuel olarak ekrana getirmek için

KW-V230BT/ KW-V230BTM



KW-V330BT/ KW-V330BTM



KW-V430BT/ KW-V430BTM/ KW-V630BT/ KW-V630BTM/



- Yalnızca KW-V230BT/KW-V230BTM/KW-V430BT/ KW-V430BTM/KW-V630BT/KW-V630BTM için: Açılır kısayol menüsünde **[Camera]** (KW-V230BT/KW-V230BTM için) / **[📷]** (KW-V430BT/ KW-V430BTM/KW-V630BT/KW-V630BTM için) öğesini seçerek de arka görüş kamerasında resmi görüntüleyebilirsiniz (Sayfa 12).

Kamera ekranından çıkmak için

- Monitör panelinden HOME ögesine basın.
- Aşağıdaki gösterilen alana dokunarak da kamera ekranından çıkabilirsiniz.

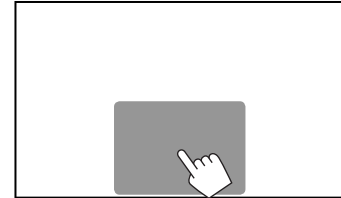

DIĞER HARİCİ PARÇA

Resmi ayarlamak için

Kamera ekranı görüntülenirken...



- Video kumanda menüsü görüntülenir. (Sayfa 56) Resim ayarlama menüsünü kapatmak için aynı alana bir daha dokunun.

Arka görüş ekranındaki park etme talimatlarını kullanma

Vitesi geri (R) konuma getirdiğinizde daha kolay park etmenizi sağlaması için park etme talimatlarını görüntüleyebilirsiniz.

Park etme talimatlarını görüntüleme

1 <Settings> ekranını görüntüleyin.

Ana Sayfa ekranında:

KW-V230BT/ KW-V330BT/ KW-V430BT/
KW-V230BTM KW-V330BTM KW-V430BTM/
KW-V630BT/
KW-V630BTM



2 <Input> ayar ekranını görüntüleyin.

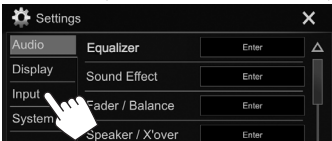

3 <Rear Camera> ekranını görüntüleyin.

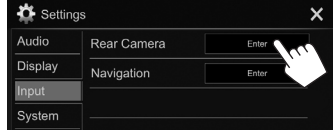

4

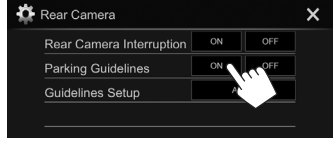

Devre dışı bırakmak için: <Parking Guidelines> için [OFF] seçin.

- Aşağıda gösterilen alana dokunarak park etme talimatlarını da görüntüleyebilirsiniz. Park etme talimatlarını kapatmak için aynı alana bir daha dokunun.

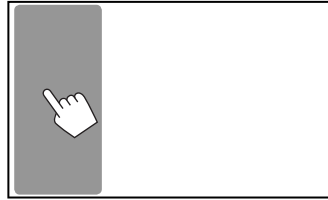

1 <Rear Camera> ekranını görüntüleyin. (En soldaki sütuna bakın.)

2 Park etme talimatları ayarlama ekranını görüntüleyin.

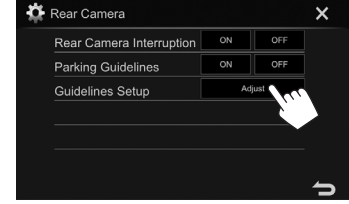

3 İşaretini (1) seçerek, ardından seçili işaretinin (2) konumunu ayarlayarak park etme talimatlarını ayarlayın.

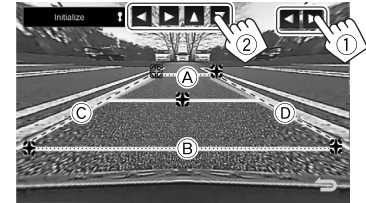

A ve B öğelerinin yatay olarak paralel olduğundan ve C ve D öğelerinin aynı uzunlukta olduğundan emin olun.

- Tüm işaretlerini varsayılan başlangıç konumuna ayarlamak için [Initialize] düğmesini 2 saniye boyunca basılı tutun.

Park etme talimatlarını ayarlama

Park etme talimatlarını arabanızın boyutuna, park alanına ve bu gibi durumlara göre ayarlayın.

- Arka görüş kamerasını, beraberinde verilen talimatlara uygun konuma kurun.
- Park etme talimatlarını ayarlarken aracın hareket etmesini önlemek için el frenini kullandığınızdan emin olun.

DİĞER HARİCİ PARÇA

Harici ses/video player'ları kullanma—AV-IN

İşlem düğmeleri ekranda görüntülenmiyorsa, resimde gösterilen alana dokunun.

- Video oynatma için ayarları değiştirmek üzere, bkz. sayfa 56.

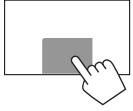

❑ Oynatmayı başlatma

Hazırlık:

“AV-IN”, <iPod Setup> ayarı [USB + AV-IN] şeklinde olduğunda seçilemez. [USB 1 Wire] ögesini <iPod Setup> için önceden seçtiğinizden emin olun. (Sayfa 23)

- 1 iPod/AV-IN giriş terminaline harici bir bileşen bağlayın. (Sayfa 73)
- 2 Kaynak olarak “AV-IN” seçeneğini seçin. (Sayfa 10)

- 3 Bağlı üniteyi açın ve kaynağı çalmaya başlayın.

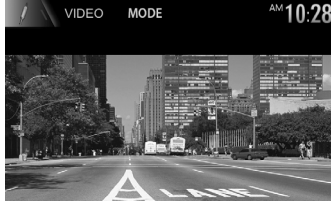

❑ AV-IN adını değiştirme

“AV-IN” kaynak kumanda ekranında görüntülenen AV-IN adını değiştirebilirsiniz.

- 1 <VIDEO Mode> ekranını görüntüleyin.



- 2 Bir AV-IN adı seçin.

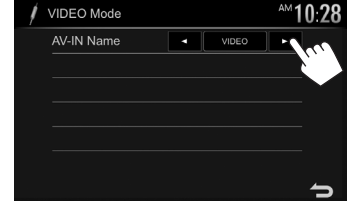

- Bu ayar, Ana Sayfa ekranında görüntülenen kaynak adını etkilemez.

DİĞER HARİCİ PARÇA

Akıllı telefon kullanma—HDMI (Yalnızca KW-V630BT/KW-V630BTM için)

İşlem düğmeleri ekranda görüntülenmiyorsa, resimde gösterilen alana dokununuz.

- Video oynatma için ayarları değiştirmek üzere, bkz. sayfa 56.

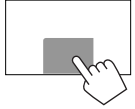

❑ HDMI/MHL nedir?

HDMI, Yüksek Tanımlı Çoklu Ortam Arayüzü anlamına gelir. HDMI bağlantıları, dijital video kaynak sinyallerini (DVD oynatıcısındaki gibi) analoğa dönüştürmeden aktarabilir. HDMI'nın özelliklerini daha da genişletmesi için HDMI'ye eklenen yeni bir özellik de MHL veya Mobil Yüksek Tanımlı Bağlantı'dır. Her iki arayüz de akıllı telefonunuzun cihaza bağlanmasını sağlar. Bağlı olduğunda monitörde akıllı telefonunuzun ekranını görebilirsiniz.

Kablosuz Ekran Bağdaştırıcısı Hakkında

Bu ünite, Kablosuz Ekran Bağdaştırıcılığı ile uyumludur. HDMI/MHL giriş terminaline bir Kablosuz Ekran Bağdaştırıcısı (piyasada mevcut) bağlayarak (Sayfa 73), kablosuz bağlantı üzerinden müzik dinleyebilir, video izleyebilir ya da resim görüntüleyebilirsiniz.

- Kablosuz Ekran Bağdaştırıcısı ayarlarına ilişkin ayrıntılı bilgi için Kablosuz Ekran Bağdaştırıcısı ile sağlanan talimatlara bakın.

❑ Akıllı telefonun ekranını görüntüleme

HDMI/MHL giriş terminali aracılığıyla bağlanan akıllı telefonların ekranını görüntüleyebilirsiniz.

- 1 Akıllı telefonunuzu HDMI/MHL giriş terminaline bağlayın. (Sayfa 73)
 - HDMI kablosu KS-U60'ı (isteğe bağlı aksesuar) veya MHL kablosu KS-U61'i (isteğe bağlı aksesuar) kullanın.
- 2 Kaynak olarak **"HDMI"** seçeneğini seçin. (Sayfa 10)
- 3 Akıllı telefonunuzda bir uygulama veya oynatma işlemi başlatın.

TV izleme (Yalnızca KW-V430BT/ KW-V430BTM/KW-V630BT/KW-V630BTM için)

İşlem düğmeleri ekranda görüntülenmiyorsa, resimde gösterilen alana dokununuz.

- Video oynatma için ayarları değiştirmek üzere, bkz. sayfa 56.

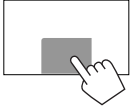

Hazırlık

- TV tarayıcısı kutusunu, iPod/AV-IN giriş terminaline ve REMO OUT terminaline bağlayın. (Sayfa 73)
- **[TV Tuner Control]** için **[ON]** seçin. (Sayfa 63)

❑ TV ekranını görüntüleme

- 1 Kaynak olarak **"AV-IN"** seçeneğini seçin. (Sayfa 10)
- 2 TV'yi açın.



- Kanalları değiştirmek için **[CH ▼]/[CH ▲]** ögesine basın.

DİĞER HARİCİ PARÇA

Harici navigasyon cihazının

kullanımı (Yalnızca KW-V230BT Bölge 3/
KW-V230BTM/KW-V330BT Bölge 3/
KW-V330BTM/KW-V430BT Bölge 3/
KW-V430BTM/KW-V630BT/KW-V630BTM için)

Navigasyon ekranını görebilmek için navigasyon birimini (piyasada satılır) NAV giriş terminaline bağlayabilirsiniz. (Sayfa 73)

- Navigasyon rehberinin sesi, bir ses kaynağı dinliyor olsanız dahi ön hoparlörlerden gelir.

□ Navigasyon ekranını görüntüleme

Hazırlık:

<Navigation> ekranında <Input> ayarları için [RGB] seçeneğini seçin. (En sağdaki sütuna bakın.)

Monitör paneli üzerinde:

**KW-V230BT/
KW-V230BTM**

**KW-V330BT/
KW-V330BTM**

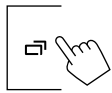
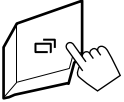

**KW-V430BT/KW-V430BTM/
KW-V630BT/KW-V630BTM**



- Navigasyon ekranı görüntülenirken, dokunmatik panel işlemleri ile yalnızca navigasyon kullanılabilir.
- Navigasyon ekranının en boy oranı <Full> ayarlarına bakılmaksızın <Aspect> olarak sabitlenir (Sayfa 56).

□ Navigasyon birim ayarları

1 <Settings> ekranını görüntüleyin.

Ana Sayfa ekranında:

**KW-V230BT/ KW-V330BT/ KW-V430BT/
KW-V230BTM KW-V330BTM KW-V430BTM/
KW-V630BT/
KW-V630BTM**



2 <Input> ayar ekranını görüntüleyin.

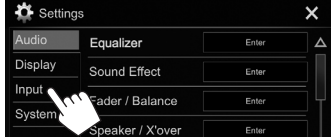

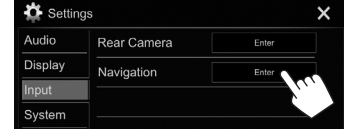

3 <Navigation> ekranını görüntüleyin.



4



<Input>

Monitör panelinde  ögesine (KW-V230BT/KW-V230BTM/ KW-V330BT/KW-V330BTM için) veya kısayol menüsünde  ögesine (KW-V430BT/ KW-V430BTM/KW-V630BT/ KW-V630BTM için) basıldığında görüntülenen kaynak ekranını seçin.

- **RGB:** Düğmeye basıldığında bağlı navigasyon cihazından navigasyon ekranına geçilir. (En soldaki sütuna bakın.)
- **iPhone:** Düğmeye basıldığında bağlı iPod touch/iPhone ögesinden Uygulama ekranına geçilir. (Sayfa 24)
- **OFF:** Ekran değişikliği işlevini devre dışı bırakır.

<Output>

Navigasyon rehberi olarak kullanılan ön hoparlörleri seçin.

<Volume>

Navigasyon rehberinin sesini ayarlayın. (0 ila 35)

BLUETOOTH

Bluetooth® cihazlarının kullanımına ilişkin bilgiler



Bluetooth cep telefonu, taşınabilir PC'ler ve diğer aygıtlar gibi mobil araçlar için kullanılan kısa menzilli bir kablolu radyo iletişim teknolojisidir. Bluetooth cihazları birbirine kablolu olarak bağlanır ve iletişim kurar.

Notlar

- Araç sürerken, telefon numarası çevirme, rehberi kullanmak gibi karmaşık işlemler yapmayın. Bunları yapmak için arabanızı güvenli bir yerde durdurun.
- Cihazın Bluetooth sürümüne bağlı olarak bazı Bluetooth cihazları bu üniteye bağlanmayabilir.
- Bu ünite bazı Bluetooth cihazları ile çalışmayabilir.
- Bağlantı koşulları bulunduğunuz ortamdaki koşullara bağlı olarak değişebilir.
- Bazı Bluetooth cihazlarında birim kapatıldığında cihaz bağlantısı kesilir.

Telefon Rehberi Erişim Profili (PBAP) ile uyumlu olan cep telefonları hakkında

Mobil telefonunuz PBAP'i destekliyorsa, mobil telefon bağlı olduğu sırada dokunmatik panel ekranından aşağıdaki öğeleri görüntüleyebilirsiniz.

- Telefon defteri
- Yapılan aramalar, gelen aramalar ve cevapsız aramalar (toplam en fazla 10 giriş)

Bluetooth cihazlarının bağlanması

Yeni bir Bluetooth aygıtını kaydetme

Üniteye bir Bluetooth aygıtını ilk kez bağladığınızda, ünite ile aygıt arasında eşleme yapın. Eşleme, Bluetooth araçlarının kendi aralarında iletişim kurmalarını sağlar.

- Eşleştirme yöntemi, aygıtın Bluetooth sürümüne göre farklılık gösterir.
 - Bluetooth 2.1'e sahip aygıtlar için: Aygıt ve üniteyi eşleştirirken, yalnızca onaylama gerektiren SSP'yi (Güvenli Basit Eşleştirme) kullanabilirsiniz.
 - Bluetooth 2.0'e sahip aygıtlar için: Eşleştirme için hem aygıtta hem de üniteye PIN kodu girmeniz gerekir.
- Bağlantı kurulduktan sonra, üniteyi sıfırlasanız bile bağlantı üniteye kaydedilmiş olur. En fazla 5 aygıt kaydedilebilir.
- Bir seferde Bluetooth telefonu için iki cihaz ve Bluetooth müziği için bir cihaz bağlanabilir. Ancak **"BT Audio"** kaynağındayken, beş tane Bluetooth ses aygıtına bağlanabilir ve bu beş aygıt arasında geçiş yapabilirsiniz.
- Bluetooth fonksiyonunu kullanmak için cihazın Bluetooth fonksiyonunu açmanız gerekir.
- Kaydedilen aygıtı kullanmak için, aygıtı üniteye bağlamanız gerekir. (Sayfa 45)

Otomatik eşleştirme

<Auto Pairing> [ON] olarak ayarlandığında, USB aracılığıyla bağlandıkları zaman iOS cihazları (iPhone gibi) otomatik olarak eşleştirilir. (Sayfa 51)

Bluetooth aygıtını SSP'yi kullanarak eşleştirme (Bluetooth 2.1 için)

Bluetooth aygıtı Bluetooth 2.1 ile uyumluysa, mevcut bir aygıttan eşleştirme talebi gönderilir.

- 1 Bluetooth cihazınızdan üniteyi ("**JVC KW-V**") arayın.
- 2 Talebi hem aygıtta hem de üniteye onaylayın.

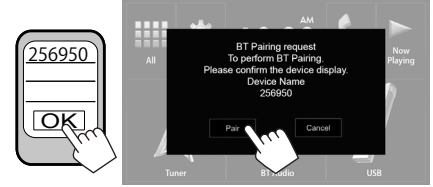

- İsteği iptal etmek için [**Cancel**] tuşuna basın.

BLUETOOTH

Bluetooth aygıtını PIN kodu kullanarak eşleştirme (Bluetooth 2.0 için)

1 <Settings> ekranını görüntüleyin.

Ana Sayfa ekranında:

KW-V230BT/ KW-V330BT/ KW-V430BT/
KW-V230BTM KW-V330BTM KW-V430BTM/
KW-V630BT/ KW-V630BTM



2 <System> ayar ekranını görüntüleyin.

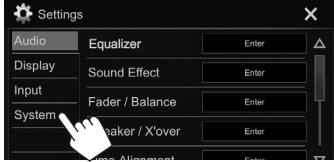

3 <Bluetooth Setup> ekranını görüntüleyin.

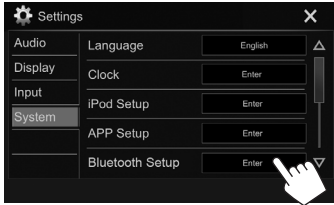

- Ayrıca telefon denetim ekranında [Bluetooth] ögesine basarak <Bluetooth Setup> ekranını da görüntüleyebilirsiniz. (Sayfa 47)

4 PIN kodunu değiştirin.

- PIN kodunu değiştirme işlemini atlamak isterseniz 3. adıma gidin.
- PIN kodu başlangıçta "0000" olarak ayarlanmıştır.
- PIN kodu en fazla 15 haneli olabilir.

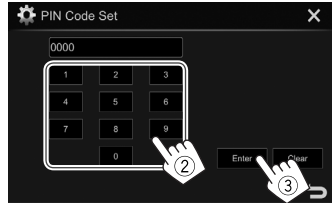
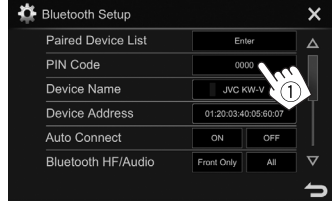

- Son girişi silmek için [Clear] tuşuna basın.
- PIN kodunu silmek için [Clear] ögesine basılı tutun.

5 Bluetooth cihazınızdan üniteyi ("JVC KW-V") arayın.

- #### 6 Bluetooth cihazınızdan ("JVC KW-V") birimini seçin.
- Bir PIN kodu gerekirse "0000" (başlangıç) girin.

Eşleştirme tamamlandığında, aygıt <Paired Device List> bölümünde görüntülenir.



- Eşleştirilen aygıtı kullanmak için, aygıtı <Paired Device List> ekranına bağlayın. (Sayfa 45)

BLUETOOTH

❑ Kayıtlı bir Bluetooth cihazının bağlanması/bağlantısının kesilmesi

Aynı anda iki cihaz bağlanabilir.

1 <Bluetooth Setup> ekranını görüntüleyin. (Sayfa 44)

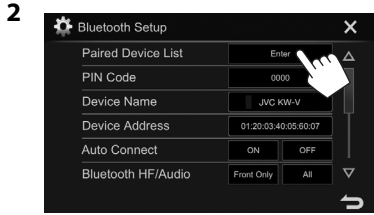

3 Bağlamak istediğiniz cihazı seçin (1) ve ardından [Connection] öğesine basın (2).

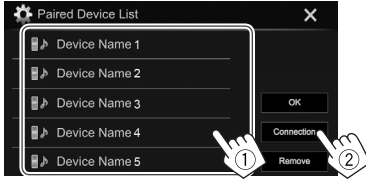

4 Hedef (1) için [ON] (bağlanma amacıyla) veya [OFF] (bağlantıyı kesme amacıyla) seçimini yapın ve ardından <Paired Device List> ekranını (2) görüntüleyin.

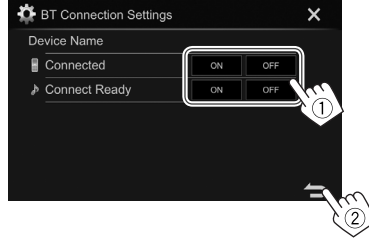

📱: Cep telefonu

🎵: Ses cihazı

- Durum aşağıdaki gibi gösterilir:
 - “Connecting”: Bağlantı işlemi sürüyor.
 - “Connected”: Bağlantı kuruldu.
 - “Connect Ready”: Bağlantı kurulabilir.
 - “Disconnecting”: Bağlantıyı kesme işlemi sürüyor.
 - “Disconnected”: Bağlantı kurulmadı.

5 Seçilen cihazı bağlayın.



- Bluetooth cep telefonu bağlandığında, bilgiler cihazdan alındığı zaman sinyal gücü ve pil düzeyi görüntülenir.

❑ Kayıtlı bir Bluetooth cihazının silinmesi

1 <Bluetooth Setup> ekranını görüntüleyin. (Sayfa 44)

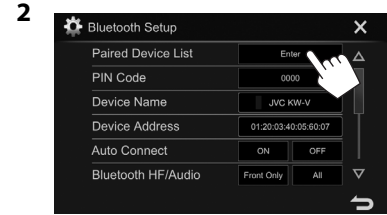

3 Silinecek bir cihaz seçin (1) ve ardından [Remove] tuşuna basın (2).

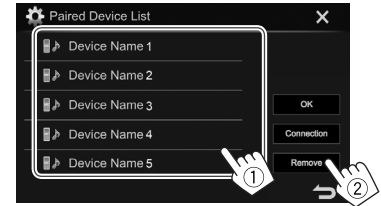

Bir onaylama mesajı görüntülenir. [Yes] öğesine basın.

BLUETOOTH

Bluetooth cep telefonunun kullanılması

❑ Aramaların alınması

Bir arama geldiğinde...



- Alınan arama bilgileri görüntülenir.
- Arka görüş kamerasından görüntü alınırken telefon işlemleri kullanılamaz. (Sayfa 38)

Çağrıyı reddetmek için



<Auto Response> seçeneği [ON] olarak ayarlandığında (Sayfa 51)

Ünite gelen aramaları otomatik olarak yanıtlar.

Navigasyon rehberi sırasında bir arama aldığınızda (Yalnızca KW-V230BT Bölge 3/ KW-V230BTM/KW-V330BT Bölge 3/KW-V330BTM/ KW-V430BT Bölge 3/KW-V430BTM/KW-V630BT/ KW-V630BTM için)

Ekran otomatik olarak geçiş yapar. Navigasyon ekranına dönmek için monitör panelinde [MON] (KW-V230BT/KW-V230BTM/KW-V330BT/ KW-V330BTM için) veya açılır kısa yol menüsünde [MON] (sayfa 12) (KW-V430BT/KW-V430BTM/ KW-V630BT/KW-V630BTM için) ögesine basın.

❑ Bir aramayı sonlandırma

Konuşurken...



❑ Çağrı/kulaklık/mikrofon ses düzeyinin ayarlanması

Konuşurken...



- Ses düzeyini -10 ile 10 (başlangıç: -4) arasında ayarlayabilirsiniz.
- Arama/kulaklık sesini ayarlamak için monitör panelini kullanın. (Sayfa 7)

❑ Eller serbest modu ve telefon modu arasında geçiş yapma

Konuşurken...



Düğmeye her bastığınızda, konuşma yöntemi değişir (MON: eller serbest modu/DTMF: telefon modu).

❑ Gürültü azaltma/yankı önleme düzeyini ayarlama

Konuşurken...



- Gürültü azaltma sesini ayarlamak için (-5 ile 5 arasında, başlangıç: 0) : <NR LEVEL> ögesini ayarlayın.
- Yankı sesini ayarlamak için (-5 ile 5 arasında, başlangıç: 0) : <EC LEVEL> ögesini ayarlayın.

BLUETOOTH

❑ Arama sırasında metin gönderme

DTMF (Çift Tonlu Çoklu Frekans) işlevini kullanarak bir arama sırasında metin gönderebilirsiniz.

Konuşurken...

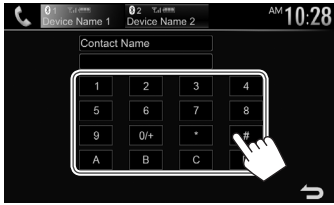

❑ İki bağlı cihaz arasında geçiş yapılması

Aygıtı aşağıdaki durumlarda kullanmak için değiştirebilirsiniz:

- 2 aygıt bağlandığında
- Telefon kumanda ekranındayken



- Etkin cihaz vurgulanır.

❑ Bir arama yapma

- 1 Telefon kumanda ekranını görüntüleyin.
Ana Sayfa ekranında:

KW-V230BT/ **KW-V330BT/** **KW-V430BT/**
KW-V230BTM **KW-V330BTM** **KW-V430BTM/**
KW-V630BT/
KW-V630BTM



- Aynı zamanda telefon kumanda ekranını şu şekilde görüntüleyebilirsiniz:
 - KW-V230BT/KW-V230BTM için: Açılır kısa yol menüsünde **[Phone]** ögesini seçin (Sayfa 12).
 - KW-V330BT/KW-V330BTM/KW-V430BT/ KW-V430BTM/KW-V630BT/KW-V630BTM için: Açılır kısa yol menüsünde **[☎]** ögesini seçin (Sayfa 12).

2 Arama yapma yöntemi seçin.



- 1 Çağrı geçmişinden*
- 2 Telefon rehberinden*
- 3 Ön ayarlı listeden
 - Ön ayar yapmak için bkz. sayfa 49.
- 4 Doğrudan numara girme
- 5 Sesli arama

- **[☎]** tuşuna basarak **<Bluetooth Setup>** ekranını görüntüleyebilirsiniz.

* Cep telefonu Telefon Rehberi Erişim Profili (PBAP) ile uyumlu değilse çağrı geçmişi ve telefon rehberi görüntülenmez.

BLUETOOTH

Çağrı geçmişi/telefon rehberi/ön ayarlı listeden

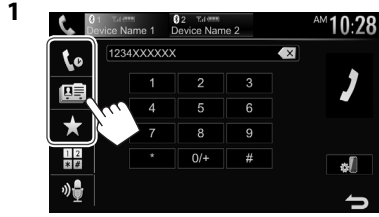

- [☎] Çağrı geçmişinden (cevapsız aramalar/ gelen aramalar/yapılan aramalar)
- [☎] Telefon rehberinden
- [★] Ön ayarlı listeden

2 Hedefi seçin (1) ve ardından bir arama yapın (2).

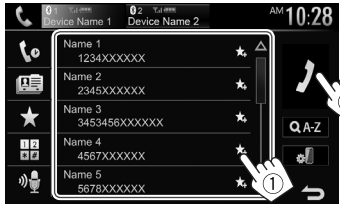

- [▲]/[▼] tuşlarına basarak sayfada daha fazla öge gösterilmesini sağlayabilirsiniz.

• Telefon rehberinde A'dan Z'ye arama yapmak için:



2 İlk olarak şunu seçin.

- İlk karakter bir sayıysa [1,2,3...] ögesine basın ve ardından bir sayı seçin.



3 Listeden bir telefon numarası seçin.

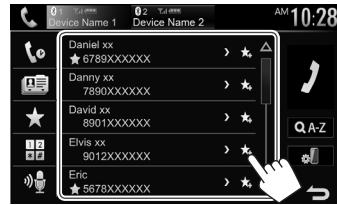

- Diğer telefon numaralarını görüntülemek için: Telefon defteri listesi görüntüldüğünde, aynı kişi için birden fazla telefon numarası kaydedilmişse telefon numaraları arasında geçiş yapabilirsiniz (kişi başında en fazla 10 telefon numarası).

1 Telefon numarasını değiştirin.

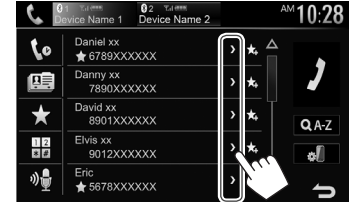

- [>] tuşuna her basıldığında telefon numarası değişir.

2 Aramak için bir telefon numarası seçin.



BLUETOOTH

Doğrudan numara girme

En fazla 31 numara girebilirsiniz.

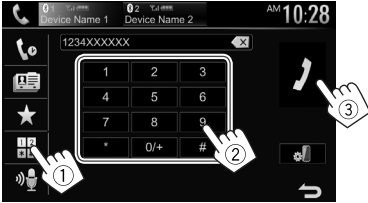

- Son girişi silmek için [X] tuşuna basın.
- Telefon numarasının önüne "+" eklemek için [0/+] tuşuna basılı tutun.

Sesli arama

• Yalnızca bağlanan telefonun ses tanıma sistemi olması durumunda kullanılabilir.

1 Sesli aramayı etkinleştirin.

Telefon kumanda ekranında:



- Aynı zamanda sesli aramayı şu şekilde etkinleştirebilirsiniz:
 - KW-V230BT/KW-V230BTM için: Monitör panelindeki FNC/📞 öğesine basılı tutun
 - KW-V330BT/KW-V330BTM için: Monitör panelindeki HOME/📞 öğesine basılı tutun veya açılır kısayol menüsündeki [📞] öğelerini seçin (Sayfa 12).
 - KW-V430BT/KW-V430BTM/KW-V630BT/KW-V630BTM için: Monitör panelindeki FNC öğesine basılı tutun veya açılır kısayol menüsündeki [📞] öğelerini seçin (Sayfa 12).

- 2 Aramak istediğiniz kişinin adını söyleyin.
 - Cihaz istediğiniz kişiyi bulamazsa aşağıdaki ekran görüntülendir. [Start] tuşuna basıp adı tekrar söyleyin.



Sesli aramayı iptal etmek için: [Cancel] öğesine basın.

☐ Telefon numaralarını önceden ayarlama

En fazla 5 telefon numarasını önceden ayarlayabilirsiniz.

- 1 Telefon kumanda ekranını görüntüleyin. (Sayfa 47)
- 2 Telefon rehberi veya çağrı geçmişini seçin.



- 3 Ön ayar yapmak için bir telefon numarası seçin.

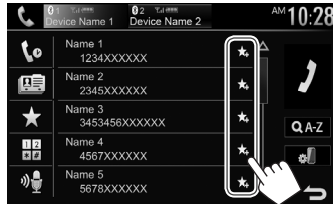

Ön ayar listesi görüntülenir.

- 4 Kaydedilecek hızlı arama numarası seçin.



- Ön ayarlı listeyi görüntülemek için telefon kontrol ekranında [★] öğesine basın. (Sayfa 47)
- Ön ayarlı telefon numarasını silmek için ön ayar listesi yanındaki [🗑️] öğesine basın.

Bluetooth müzik çaların kullanılması

- Yeni bir cihaz kaydetmek için bkz. sayfa 43.
- Bir cihazı bağlamak/bağlantısını kesmek için bkz. sayfa 45.
- "BT Audio" kaynak olarak seçildiğinde, beş tane Bluetooth ses aygıtına bağlanabilir ve bu beş aygıt arasında geçiş yapabilirsiniz.

☐ Kaynak kumanda ekranında oynatma bilgisi

- Ekranda görüntülenen işlem düğmeleri, işaretler ve bilgiler bağlanan cihaza göre değişiklik gösterir.

KW-V230BT/KW-V230BTM



Bir sonraki sayfada devam etmektedir...

BLUETOOTH

KW-V330BT/KW-V330BTM

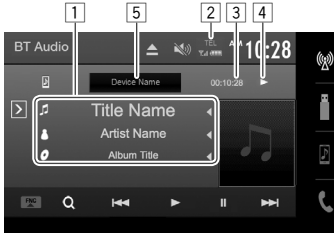

KW-V430BT/KW-V430BTM/KW-V630BT/ KW-V630BTM

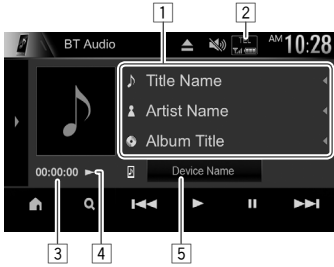

- 1 Verileri kaydedin (mevcut parça adı/sanatçı adı/ albüm adı)*1
 - Metnin tamamı görünmüyorsa [◀] ögesine basarak metni kaydırın.
- 2 Sinyal gücü ve pil düzeyi (Yalnızca cihazdan bilgi alınır) görünür
- 3 Çalma süresi*1
- 4 Yürütme durumu*1
- 5 Bağlı cihazın adı
 - Düğmeye basarak başka bir bağlı Bluetooth ses cihazına geçilir.

☐ Kaynak kumanda ekranındaki işlem düğmeleri

- Mevcut tüm işlem düğmelerini görüntülemek için [▶]/[◀]*2 ögesine basın. Mevcut diğer tüm işlem düğmeleri görüntülenir.
 - Pencereyi gizlemek için [◀]/[▶]*2 ögesine basın.



<Equalizer> ekranını görüntüler. (Sayfa 53)



Açılır kısayol menüsünü görüntüler. (Sayfa 12)

- Menüyu kapatmak için [▼] simgesine basın.



Ana Sayfa ekranını görüntüler.



Ses menüsünü görüntüler. (Bkz. sağdaki sütun.)



- Bir parça seçer. (Basın)
- Geri/ileri arama.*1 (Basılı tutun)



Çalmayı başlatın.



Çalma işlemini duraklatır.



Rastgele yürütme modunu seçer.*6



Tekrar yürütme modunu seçer.*6



<Bluetooth Setup> ekranını görüntüler. (Sayfa 51)

*1 Yalnızca AVRCP 1.3 ile uyumlu cihazlarla kullanılabilir.

*2 Düğmelerin görünümü/göstergeleri modele göre değişiklik gösterir.

*3 Yalnızca KW-V230BT/KW-V230BTM için görünür.

*4 Yalnızca KW-V330BT/KW-V330BTM için görünür.

*5 Yalnızca KW-V430BT/KW-V430BTM/KW-V630BT/KW-V630BTM için görünür.

*6 Rastgele ve yineleme işlevleri, Bluetooth ses cihazına göre değişiklik gösterir.

☐ Menüden bir ses dosyası seçme

- 1 Ses menüsünü görüntüleyin.



- 2 Bir kategoriye (1), ardından istediğiniz öğeyi seçin (2).

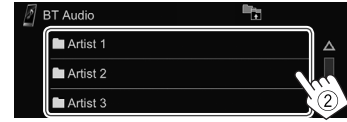
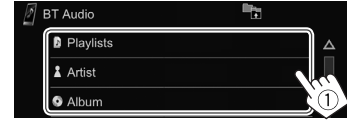

- İsteddiğiniz dosyaya erişene ve bunu seçene kadar her bir katmanda bir öğe belirleyin.
- [▲]/[▼] tuşlarına basarak sayfada daha fazla öğe gösterilmesini sağlayabilirsiniz.
- Bir üst katmana dönmek için [◀] düğmesine basın.

BLUETOOTH

Bluetooth cihazlarına ilişkin ayarlar

<Bluetooth Setup> ekranında Bluetooth cihazlarının kullanılmasına ilişkin çeşitli ayarları değiştirebilirsiniz.

1 <Settings> ekranını görüntüleyin.

Ana Sayfa ekranında:

KW-V230BT/ KW-V330BT/ KW-V430BT/
KW-V230BTM KW-V330BTM KW-V430BTM/
KW-V630BT/
KW-V630BTM



2 <System> ayar ekranını görüntüleyin.

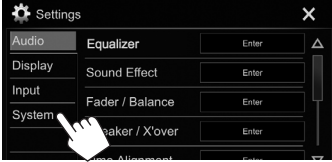

3 <Bluetooth Setup> ekranını görüntüleyin.

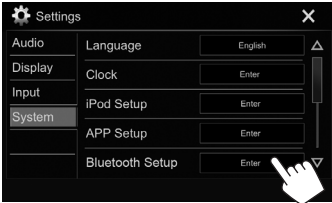

- <Bluetooth Setup> ekranını, telefon kumanda ekranındaki [Bluetooth] öğesine (Sayfa 47) veya "BT Audio" kaynak kumanda ekranındaki [Bluetooth] öğesine (Sayfa 50) basarak da görüntüleyebilirsiniz.

4 Bluetooth ayarlarını yapılandırın.

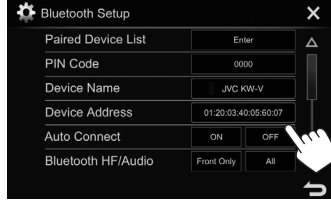

- [▲]/[▼] tuşlarına basarak sayfada daha fazla öğe gösterilmesini sağlayabilirsiniz.

Öğelerin ayarlanması

<Paired Device List>	Kayıtlı cihazların listesini göstermek için [Enter] tuşuna basın. Bir cihazı bağlayabilir veya kayıtlı cihazları silebilirsiniz. (Sayfa 45)
<PIN Code>	Ünitenin PIN kodunu değiştirir. (Sayfa 44)
<Device Name>	Bluetooth cihazda görüntülenecek cihaz adını gösterir — JVC KW-V.
<Device Address>	Cihazın adresini gösterir.
<Auto Connect>	<ul style="list-style-type: none">• ON (İlk ayar): Ünite açıldığında, son bağlanmış Bluetooth cihazıyla otomatik olarak bir bağlantı kurulur.• OFF: İptal eder.
<Bluetooth HF/Audio>	Bluetooth için kullanılan hoparlörleri seçer (telefon ve müzik çalar için). <ul style="list-style-type: none">• Front Only: Yalnızca ön hoparlörler.• All (İlk ayar): Tüm hoparlörler.

<Auto Response>	<ul style="list-style-type: none">• ON: Ünite, gelen aramaları otomatik olarak 5 saniyeden sonra yanıtlar.• OFF (İlk ayar): Ünite aramaları otomatik olarak yanıtlamaz. Aramaları manuel olarak yanıtlayın.
<Auto Pairing>	<ul style="list-style-type: none">• ON (İlk ayar): Cihazda Bluetooth işlevi devre dışı olsa bile bağlı iOS cihazıyla (iPhone gibi) otomatik olarak eşleştirme oluşturur. (Otomatik eşleştirme iOS sürümüne bağlı olarak bazı cihazlar için çalışmayabilir.)• OFF: İptal eder.
<Initialize>	Bluetooth cep telefonlarını ve Bluetooth müzik çaları kullanmak için yaptığınız tüm ayarları sıfırlamak üzere [Enter] düğmesini basılı tutun.

AYARLAR

iPod touch/iPhone/Android uygulamalarının kullanımına ilişkin ayarlar

iPod touch /iPhone/Android uygulamalarını kullanmadan önce, kullanılacak cihazı seçin.

Cihazı ilk kez bağlarken kurulum ekranı (bağlantı vb. için) görünecektir. Ayarları yapılandırmak için kurulum ekranındaki prosedürü izleyin.

Hazırlık:

- **Android için:** Android cihazı Bluetooth aracılığıyla bağlayın. (Sayfa 43)
- **iPod touch/iPhone için:**
 - Bir kablo (Sayfa 72) veya Bluetooth (Sayfa 43) ile iPod touch/iPhone'u bağlayın.
 - **<iPod Setup>** kısmında iPod touch/iPhone'un bağlantı yöntemini seçin. (Sayfa 23)

1 <Settings> ekranını görüntüleyin.

Ana Sayfa ekranında:

KW-V230BT/ KW-V330BT/ KW-V430BT/ KW-V230BTM KW-V330BTM KW-V430BTM/ KW-V630BT/ KW-V630BTM



2 <System> ayar ekranını görüntüleyin.

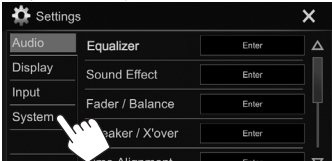

3 <APP Setup> ekranını görüntüleyin.

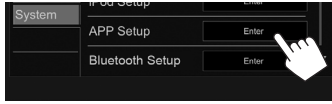

- **<App Setup>** için **[Enter]** seçilmezse AV kaynağını kapatın. (Sayfa 7)

4 Cihaz türünü seçin (1) ve ardından [Change] tuşuna basın (2).



5 Bağlantı yöntemini seçin (1), ardından seçimi onaylayın ([OK] veya [Next]) (2).

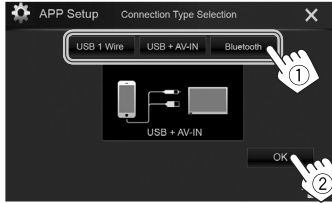

Android için:

[Bluetooth] Cihaz, Bluetooth ile bağlandığında bunu seçin. (6. adıma gidin.)

[HDMI/MHL+ Bluetooth]* Android cihazı HDMI/MHL giriş terminaline hem kablo KS-U60 (isteğe bağlı aksesuar) veya KS-U61 (isteğe bağlı aksesuar) hem de Bluetooth ile bağlarken bunu seçin. (6. adıma gidin.)

iPod/iPhone için:

[USB 1 Wire] iPod/iPhone, USB 2.0 kablosu (iPod/iPhone aksesuarı) veya KS-U62 (isteğe bağlı aksesuar) kullanılarak bağlandığında bunu seçin.

[USB + AV-IN] iPod/iPhone, KS-U59 (isteğe bağlı aksesuar) ile bağlandığında bunu seçin.

[Bluetooth] iPod/iPhone, Bluetooth ile bağlandığında bunu seçin. (6. adıma gidin.)

[HDMI + Bluetooth]* iPod/iPhone cihazı bir Lightning-Digital AV adaptörü (iPod/iPhone aksesuarı) vasıtasıyla HDMI kablosu KS-U60 (isteğe bağlı aksesuar) ve KS-U62 (isteğe bağlı aksesuar) kullanılarak bağlandığında bunu seçin. (6. adıma gidin.)

6 Bağlantı yöntemi olarak [HDMI/MHL + Bluetooth]*, [HDMI + Bluetooth]* veya [Bluetooth] seçildiğinde, eşleşen cihazlar listesi görünür. Hedef cihazı seçin (1) ve ardından bağlanmak için [OK] düğmesine basın (2).

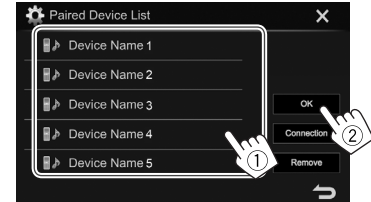

- Cihaz zaten bağlanmışsa 1. adımı atlayın.

* Yalnızca KW-V630BT/KW-V630BTM için görünür.

AYARLAR

Ses ayarları

❑ Ses ekolizasyonunun kullanımı

- Sesi tekrar ayarlayana kadar ayarlamalar her kaynak için hafızaya alınır. Kaynak bir diskse, ayarlamalar aşağıdaki kategorilerin her biri için kaydedilir.
 - DVD/VCD
 - CD
 - DivX/MPEG1/MPEG2/MP3/WMA/WAV/AAC/FLAC
- Ünite beklemedeyken sesi ayarlayamazsınız.

Önceden ayarlı bir ses modunun seçilmesi

1 <Settings> ekranını görüntüleyin.

Ana Sayfa ekranında:

KW-V230BT/ KW-V330BT/ KW-V430BT/
KW-V230BTM KW-V330BTM KW-V430BTM/
KW-V630BT/
KW-V630BTM



2 <Equalizer> ekranını görüntüleyin.

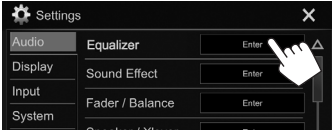

3 Bir ses modu seçin.



- Aynı zamanda <Equalizer> ekranını şu şekilde görüntüleyebilirsiniz:
 - KW-V230BT/KW-V230BTM için: Kaynak kumanda ekranındaki [||||] ögesine basın.
 - KW-V330BT/KW-V330BTM/KW-V430BT/ KW-V430BTM/KW-V630BT/KW-V630BTM için: Açılır kısa yol menüsünde [||||] ögesini seçin (Sayfa 12).

Kendi ayarlarınızı saklama—Sesi doğru şekilde ayarlama

- Bir ses modu seçin. (Soldaki sütuna bakın.)
- Bir bant seçin ve seçili bandın düzeyini ayarlayın.
 - Kaydırıcı sürükleyerek veya [▲]/[▼] ögelerini kullanarak düzeyi ayarlayabilirsiniz.
 - Diğer bantların düzeyini ayarlamak için bu adımı tekrarlayın.

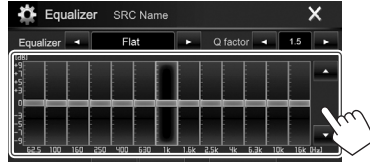

Ayarlamalar kaydedilir ve <User> etkinleştirilir.

3 Sesi ayarlayın.

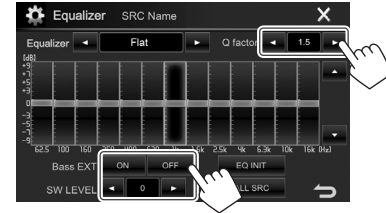

- <Q factor> Frekans genişliğini ayarlar.
- <Bass EXT> Bas özelliğini etkinleştirir ([ON])/devre dışı bırakır ([OFF]).
- <SW LEVEL> Subwoofer düzeyini ayarlar.*

- Ayarlanmış equalizer'ı tüm oynatma kaynaklarına uygulamak için [ALL SRC] düğmesine basın, ardından onaylamak için [OK] düğmesine basın.

- Ayarı silmek için, [EQ INIT] ögesine basın.
- * <Speaker Select> ekranında subwoofer için <None> seçili olduğunda ayarlanamaz. (Sayfa 54)

❑ Geçiş ağı modunu ayarlama

Hoparlör sistemine göre uygun olan geçiş ağı modunu seçin (2 yönlü hoparlör sistemi veya 3 yönlü hoparlör sistemi).

1 AV kaynağını kapatın. (Sayfa 7)

2 <X'over Network> ekranını görüntüleyin.

- Aynı zamanda aşağıdaki düğmelere basın:
- KW-V230BT/KW-V230BTM için: [] ve [EQ]
 - KW-V330BT/KW-V330BTM için: [] ve []
 - KW-V430BT/KW-V430BTM/KW-V630BT/ KW-V630BTM için: FNC ve ses –

3 Geçiş ağı modunu seçin.

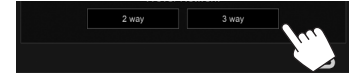

[2way] 2 yönlü bir sistemde (ön/arka) hoparlörleri bağlarken bunu seçin.

[3way] 3 yönlü bir sistemde (tweeter/orta aralık/woofer) hoparlörleri bağlarken bunu seçin.

Bir onaylama mesajı görüntülenir. [Yes] ögesine basın.

AYARLAR

❑ Hoparlörleri ayarlama—araba türü, hoparlör boyutu ve geçiş frekansı

Hazırlık:

Uygun geçiş ağı modunu önceden seçin.
(Sayfa 53)

1 <Settings> ekranını görüntüleyin.

Ana Sayfa ekranında:

**KW-V230BT/ KW-V330BT/ KW-V430BT/
KW-V230BTM KW-V330BTM KW-V430BTM/
KW-V630BT/
KW-V630BTM**



2 <Car Setting> ekranını görüntüleyin.

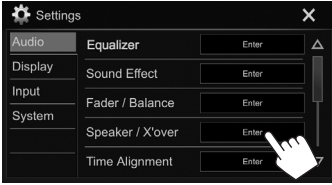

3 Araba türü seçin (1), hoparlörlerin konumunu seçin (2)*1, ardından <Speaker Select> ekranını görüntüleyin (3).

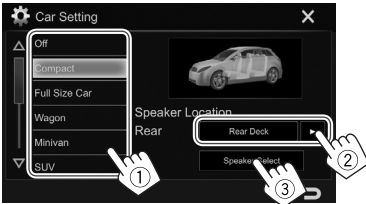

4 Hoparlör türünü seçin (1), seçili hoparlörün boyutunu seçin (2), ardından <X'over> ekranını görüntüleyin (3).

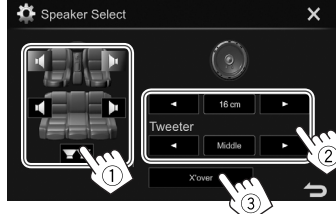

- Bir hoparlör bağlı değilse <None> ögesini seçin.
- Ön hoparlörleri ayarlarken <Tweeter> için de hoparlör boyutu seçin.

5 Seçili hoparlörün geçiş frekansını ayarlayın.

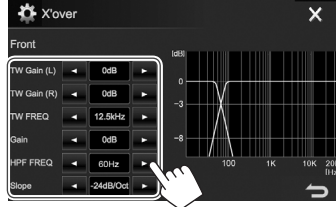

- <TW Gain (L)>/ <TW Gain (R)> Tiz hoparlörün çıkış sesini ayarlar (sol/sağ).*2*3
- <TW FREQ> Tiz hoparlörün geçiş frekansını ayarlar.*2*3
- <Gain> Seçili hoparlörün çıkış sesini ayarlar.
- <HPF FREQ> Ön veya arka hoparlörler için geçiş frekansını ayarlar (yüksek geçiş filtresi).*4
- <LPF FREQ> Subwoofer için crossover frekansını ayarlar (düşük geçiş filtresi).*5
- <Slope>/ <HPF Slope>/ <LPF Slope> Geçiş eğimini ayarlar.*6
- <Phase> Subwoofer için faz ayarını seçer.*5

*1 Hoparlör konumu seçimi yalnızca <X'over Network> [2way] olarak ayarlandığında kullanılabilir. (Sayfa 53)

*2 Yalnızca ön hoparlörler seçildiğinde görünür.

*3 Yalnızca <Tweeter>, <Speaker Select> ekranında <Small>, <Middle> veya <Large> olarak belirlendiğinde ayarlanabilir.

*4 Yalnızca ön/tweeter veya arka/orta aralık hoparlörler seçildiğinde görünür.

*5 Yalnızca subwoofer seçildiğinde görünür.

*6 <HPF FREQ> veya <LPF FREQ> ayarı <Through> şeklinde olduğunda ayarlanamaz.

AYARLAR

❑ Dijital Zaman Ayarını (DTA) ayarlama

Aracınız için uygun bir ortam yaratmak üzere hoparlörün gecikme süresinde ince ayarlamalar yapın.

1 <Settings> ekranını görüntüleyin.

Ana Sayfa ekranında:

KW-V230BT/ KW-V330BT/ KW-V430BT/
KW-V230BTM KW-V330BTM KW-V430BTM/
KW-V630BT/ KW-V630BTM



2 <Time Alignment> ekranını görüntüleyin.

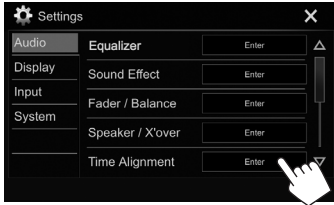

3 Dinleme konumunu seçin (<All>, <Front L>, <Front R> veya <Front All>*).

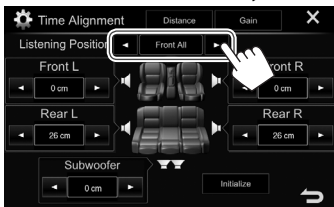

4 Ayarlama yapılacak bir öge seçin.

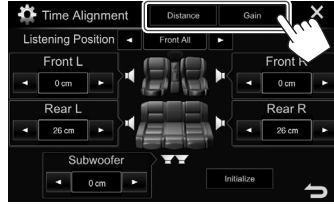

[Distance] Dijital Zaman Ayarı (DTA) değerini ayarlar.

[Gain] Seçili hoparlörün çıkış sesini ayarlar.

5 Her bir hoparlörün ayarını belirler.

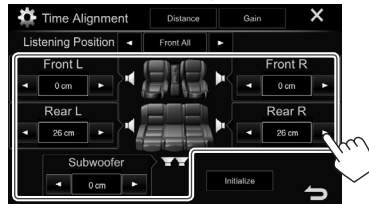

- Ayarlama değerini belirlemek için sağ sütuna bakın.
- Ayar değerini başlatmak için [Initialize] ögesine basın.

* <Front All> yalnızca <X'over Network> [2way] olarak ayarlandığında kullanılabilir. (Sayfa 53)

<Position DTA> ayarlaması için değeri belirleyin

Ayarlanmış olan dinleme konumunun merkezinden tüm hoparlörlere mesafeyi belirtiğinizde, gecikme süresi otomatik olarak hesaplanıp ayarlanır.

- ① Ayarlanmış olan dinleme konumunun merkezini referans noktası olarak belirleyin.
- ② Referans noktasından hoparlörlere mesafeyi ölçün.
- ③ En uzaktaki hoparlörle diğer hoparlörler arasındaki mesafe farklarını hesaplayın.
- ④ ③. adımda hesaplanmış olan DTA değerini her bir hoparlör için ayarlayın.
- ⑤ Her bir hoparlör için kazancı ayarlayın.

Örnek: Dinleme konumu olarak <Front All> seçildiğinde

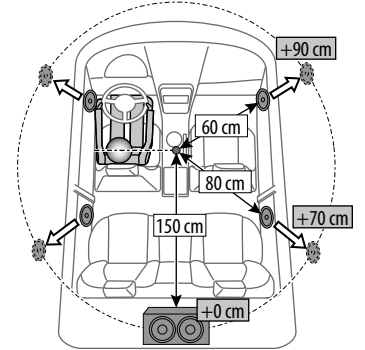

AYARLAR

Video oynatma ayarları

☐ Görüntüyü ayarlama

Görüntü kalitesini ayarlayabilirsiniz.

- 1 Görüntü ayarlama ekranını görüntüleyin.
Kaynak kumanda ekranında:

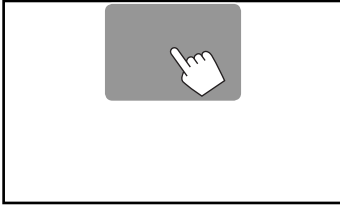

- 2 [DIM ON] (karartıcı açık) veya [DIM OFF] (karartıcı kapalı) öğesini seçin (1), ardından resmi ayarlayın (2).



- <Bright> Parlaklığı ayarlar. (-15 ila +15)
- <Contrast> Kontrastı ayarlar. (-10 ila +10)
- <Black> Siyah ayarını yapma. (-10 ila +10)

- <Color> Rengi ayarlar. (-10 ila +10)
- <Tint> Ten rengini ayarlar. (-10 ila +10)
- <Sharpness> Keskinliği ayarlar. (-2 ila +2)

- Aynı zamanda <Equalizer> ekranını şu şekilde görüntüleyebilirsiniz:
 - KW-V230BT/KW-V230BTM için: Açılır kısa yol menüsünde [Screen Adjustment] öğesini seçin (Sayfa 12).
 - KW-V330BT/KW-V330BTM/KW-V430BT/KW-V430BTM/KW-V630BT/KW-V630BTM için: Açılır kısa yol menüsünde [EQ] öğesini seçin (Sayfa 12).

☐ En-boy oranının değiştirilmesi





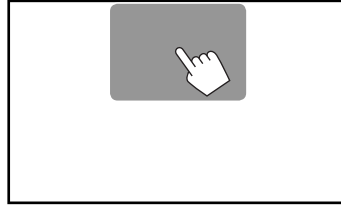

Görüntülerin en-boy oranını değiştirebilirsiniz.

- 1 En boy oranı seçimi ekranını görüntüleyin.
Kaynak kumanda ekranında:



- 2 En-boy oranını seçin.



- <Full>* 16:9 orijinal görüntüler için
4:3 sinyal 16:9 sinyal
 
- <Just> Geniş ekranda doğal 4:3 resimleri izlemek için
4:3 sinyal 16:9 sinyal
 
- <Normal>* 4:3 orijinal görüntüler için
4:3 sinyal 16:9 sinyal
 
- <Auto> Yalnızca "DISC"/"USB" için:
En- boy oranı gelen sinyalleri eşleştirmek üzere otomatik olarak seçilir.

* <Screen Ratio> [16:9] olarak ayarlıyken DivX oynatıldığı sırada (Diskler için: Sayfa 18/USB için: Sayfa 20), en boy oranı doğru bir şekilde ayarlanmayabilir.

AYARLAR

❑ Görüntüyü yakınlaştırma

Görüntüyü (<Full>, <Zoom1> ile <Zoom3>) arasında yakınlaştırabilirsiniz.

- <←→>, <Just> veya <Auto> (Sayfa 56) olarak ayarlandığında görüntü <Full> ayarının en-boy oranına göre yakınlaştırılır.

1 Büyütme düzeyi seçimi ekranını görüntüleyin.

Kaynak kumanda ekranında:

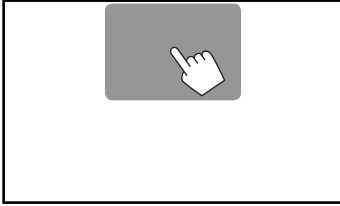

2 Büyütmeyi değiştirin (1) ardından yakınlaştırma çerçevesini taşıyın (2).



- Yakınlaştırma işlevi bazı video kaynakları için kullanılamaz.

Ekran tasarımının değiştirilmesi

Arka plan ve panel rengini değiştirebilirsiniz.

1 <Settings> ekranını görüntüleyin.

Ana Sayfa ekranında:

KW-V230BT/ KW-V330BT/ KW-V430BT/ KW-V230BTM KW-V330BTM KW-V430BTM/ KW-V630BT/ KW-V630BTM



2 <Display> ayar ekranını görüntüleyin.

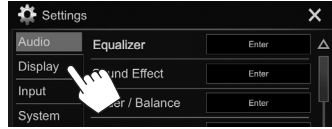

3 <User Customize> ekranını görüntüleyin.

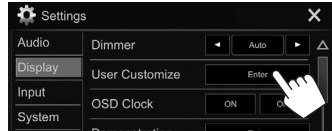

- Yalnızca KW-V330BT/KW-V330BTM/ KW-V430BT/KW-V430BTM/KW-V630BT/ KW-V630BTM için: Aynı zamanda <User Customize> ekranını şu şekilde görüntüleyebilirsiniz:
 - KW-V330BT/KW-V330BTM için: Açılır kısa yol menüsünde [↵] öğesini seçin (Sayfa 12) veya ana sayfa üzerindeki [↵] öğesine basın (Sayfa 9).
 - KW-V430BT/KW-V430BTM/KW-V630BT/ KW-V630BTM için: Ana sayfa üzerindeki [↵] öğesine basın (Sayfa 9).

4 Değiştirilecek öğeyi seçerek tasarımını veya rengini belirleyin.

Yalnızca KW-V330BT/KW-V330BTM için: Ana ekran tasarımını değiştirmek için

Ana ekran tasarımını seçim ekranını (1) görüntüleyerek Ana ekran tasarımını (2) seçin.

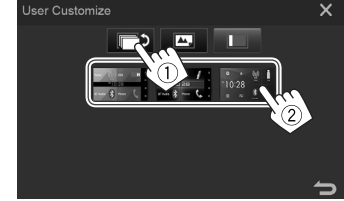

- Seçilebilir arkaplan tasarımları, seçili Ana ekran tasarımına bağlı olarak farklılık gösterir.
- Ana ekran tasarımı değiştirildiğinde kaynak simge tasarımları da değişir.

AYARLAR

Yalnızca KW-V330BT/KW-V330BTM için: Panel rengini değiştirmek için

Panel rengi seçim ekranını (1) görüntüleyin ve karartma ayarını (☾): karartma açık veya [☼]: karartma kapalı) (2) belirledikten sonra panel rengini (3) seçin.

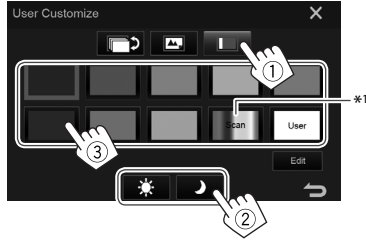

- Rengi kendiniz de ayarlayabilirsiniz. Renk ayarlayıcı ekranını görüntülemek için [Edit] ögesine basın ve ardından karartma ayarını seçin ve rengi ayarlayın. Ayar, [User] ögesinde kaydedilir.

Arka plan tasarımını değiştirmek için KW-V230BT/KW-V230BTM

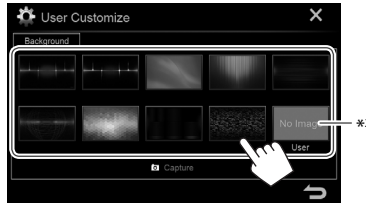

KW-V330BT/KW-V330BTM

Arka plan tasarımı seçim ekranını (1) görüntüleyin ve karartma ayarını (☾): karartma açık veya [☼]: karartma kapalı) (2) belirledikten sonra arka plan tasarımını (3) seçin.

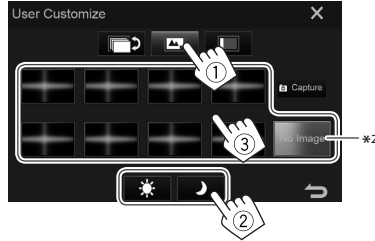

KW-V430BT/KW-V430BTM/KW-V630BT/KW-V630BTM

Arka plan tasarımı seçim ekranını görüntüleyin (1) ve ardından arka plan tasarımını seçin (2).

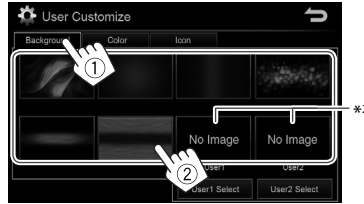

Yalnızca KW-V430BT/KW-V430BTM/KW-V630BT/KW-V630BTM için: Arka plan rengini değiştirmek için

Aşağıdaki gösterilen arka plan tasarımlarından bir tanesi seçildiğinde arka plan resmini değiştirebilirsiniz.



Arka plan renk seçim ekranını görüntüleyin (1) ve ardından arka plan rengini seçin (2).

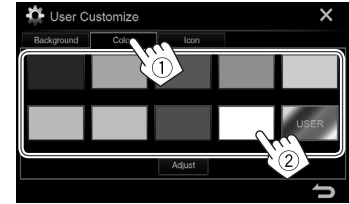

- Rengi kendiniz de ayarlayabilirsiniz. Renk ayarlayıcı ekranını görüntülemek için [Adjust] ögesine basın ve ardından rengi ayarlayın. Ayar, [User] ögesinde kaydedilir.

Yalnızca KW-V430BT/KW-V430BTM/KW-V630BT/KW-V630BTM için: Kaynak simge tasarımını değiştirmek için

Simge biçimi seçim ekranını görüntüleyin (1) ve ardından simge tasarımını seçin (2).



- *1 Bu seçildiğinde aydınlatma rengi kademeli olarak değişir.
- *2 Önceden kendi görselinizi kaydedin. (Sayfa 59)

AYARLAR

❑ Arka plan için kendi görselinizi kaydetme

Bir video veya resim oynatılırken, bir görüntüyü yakalayabilir ve bunu arka plan resmi olarak kullanabilirsiniz.

- Telif hakkıyla korunan iPod/iPhone içerik ve resim kullanamazsınız.
- Arka plan olarak JPEG dosyası kullandığınızda çözünürlük 800 x 480 piksel olduğundan emin olun.
- Yakalanan görüntünün rengi, asıl görüntüden farklı görünebilir.

1 Bir video veya resim oynatın.

2 <User Customize> ekranını görüntüleyin. (Sayfa 57)

3 Görüntü ayarlama ekranını görüntüleyin.

KW-V230BT/
KW-V230BTM/
KW-V330BT/
KW-V330BTM

KW-V430BT/
KW-V430BTM/
KW-V630BT/
KW-V630BTM



4 Resmi ayarlayın.

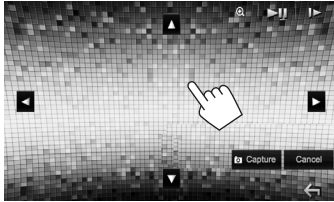

[▲][▼][◀][▶] Yakınlaştırma (zoom) karesini hareket ettirir.

[⊕] Ekranı büyütür. (<OFF>, <Zoom1> – <Zoom3>)

[▶||]* Oynatma işlemini başlatır/duraklatır.

[▶▶]* Sahneleri kare kare ilerletir.

- Çekilen ekranı iptal etmek için [Cancel] ögesine basın.

5 Ekrandaki görüntüyü kaydedin.



Bir onaylama mesajı görüntülenir. Bu yeni görüntüyü kaydetmek için [Yes] ögesine basın. (Mevcut resim yenisiyle değiştirilir.)

- Önceki ekrana dönmek için [No] ögesine basın.

* iPod/AV-IN giriş terminaline bağlı harici bir bileşeni oynatma sırasında görüntülenmez.

Ana Sayfa ekranının özelleştirilmesi

Ana Sayfa ekranında görüntülenecek öğeleri düzenleyebilirsiniz.

KW-V230BT/KW-V230BTM

1 <Settings> ekranını görüntüleyin.

Ana Sayfa ekranında:

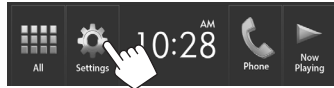

2 <Display> ayar ekranını görüntüleyin.



3 <Home Customize> ekranını görüntüleyin.

- [▲][▼] tuşlarına basarak sayfada daha fazla öge gösterilmesini sağlayabilirsiniz.



- <Home Customize> ekranını, Ana Sayfa ekranında görüntülenen kaynak düğmelerinden birini basılı tutarak da görüntüleyebilirsiniz.

4 Değiştirmek için bir simge seçin (①), ardından seçtiğiniz konumda görüntülenmesini istediğiniz öğeyi belirleyin (②).

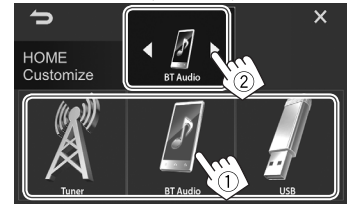

Diğer öğelerin simgelerini yerleştirmek için adımı tekrarlayın.

Bir sonraki sayfada devam etmektedir...

AYARLAR

KW-V330BT/KW-V330BTM/KW-V430BT/
KW-V430BTM/KW-V630BT/KW-V630BTM

- 1 Değiştirilecek bir öge seçin.
Ana Sayfa ekranında:
Değiştirmek istediğiniz simgeyi basılı tutun.
KW-V330BT/KW-V330BTM



KW-V430BT/KW-V430BTM/KW-V630BT/
KW-V630BTM



Öge seçim ekranı görüntülenir.

- 2 1. adımda (1) seçilen konumda görüntülemek istediğiniz öğeyi seçin ve ardından [↶] tuşuna basın (2).

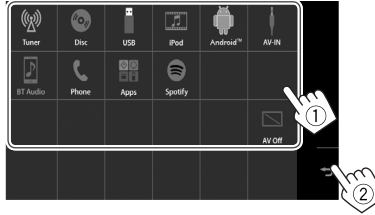

- Yalnızca seçilebilir kaynaklar gösterilir.
- Diğer öğelerin simgelerini yerleştirmek için prosedürü tekrarlayın.

Sistem ayarlarının özelleştirilmesi

Ayarların hafızaya alınması/geri yüklenmesi

- <Settings> menüsünde değiştirilen ayarları hafızaya alabilirsiniz ve hafızaya alınan ayarları istediğiniz zaman açabilirsiniz.
- Hafızaya alınan ayarlar, cihaz sıfırlansa dahi saklanmaya devam eder.

- 1 <Settings> ekranını görüntüleyin.
Ana Sayfa ekranında:

KW-V230BT/ KW-V330BT/ KW-V430BT/
KW-V230BTM KW-V330BTM KW-V430BTM/
KW-V630BT/ KW-V630BTM



- 2 <System> ayar ekranını görüntüleyin.

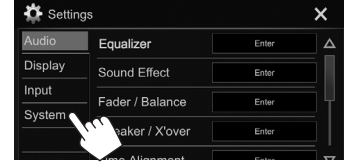

- 3 <SETUP Memory> ekranını görüntüleyin.
• [▲]/[▼] tuşlarına basarak sayfada daha fazla öge gösterilmesini sağlayabilirsiniz.



- 4



- İptal etmek için [No] ögesine basın.

- 5 Bir işlem seçin.

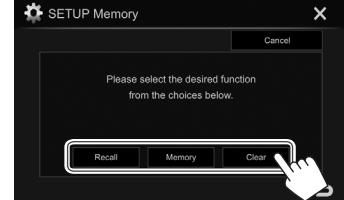

[Recall] Hafızaya alınan ayarları açar.

[Memory] Geçerli ayarları ezberler.

[Clear] Hafızaya alınmış mevcut ayarları siler.

- İptal etmek için [Cancel] ögesine basın.
Bir onaylama mesajı görüntülenir. [Yes] ögesine basın.

AYARLAR

❑ Sistemin güncellenmesi

Bir güncelleme dosyası içeren bir USB cihazını bağlayarak sistemi güncelleyebilirsiniz.

• Sistemi güncellemek için

<<http://www.jvc.net/cs/car/>> adresini ziyaret edin.

- 1 Bir güncelleme dosyası oluşturun ve bir USB cihazına kopyalayın.
- 2 <Settings> ekranını görüntüleyin.

Ana Sayfa ekranında:

KW-V230BT/ KW-V330BT/ KW-V430BT/ KW-V230BTM KW-V330BTM KW-V430BTM/ KW-V630BT/ KW-V630BTM



- 3 <System> ayar ekranını görüntüleyin.

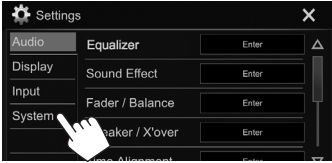

- 4 <System Information> ekranını görüntüleyin.

• [Δ]/[∇] tuşlarına basarak sayfada daha fazla öge gösterilmesini sağlayabilirsiniz.

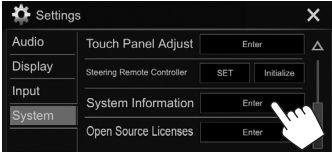

5



<Application Version>

Sistem uygulamasını güncelleştirir.

<System Version>

Sistemi günceller.

<DVD Version>

DVD sistemi uygulamasını güncelleştirir.

- 6 Güncelleme dosyasıyla USB cihazını bağlayın.

• Yeni bir USB cihazı bağlamak için bkz. sayfa 72.

Sistem güncellemesi başlar. Biraz zaman alabilir. Güncelleme başarıyla bittiyse, "Update Completed" mesajı görünür. Alıcıyı sıfırlayın.

- Güncelleme sırasında USB cihazının bağlantısını kesmeyin.
- Güncelleme başarısız olduysa...
 - KW-V230BT/KW-V230BTM/KW-V330BT/ KW-V330BTM: Gücü kapatıp tekrar açın ve güncellemeyi yeniden deneyin.
 - KW-V430BT/KW-V430BTM/KW-V630BT/ KW-V630BTM: Kontak anahtarını kapatın, ardından kontak anahtarını açın ve güncellemeyi yeniden deneyin.
- Güncelleme sırasında gücü kapatsanız bile, güç açıldıktan sonra güncellemeyi yeniden başlatabilirsiniz. Güncelleme baştan itibaren yapılacaktır.

❑ Dokunma yerinin ayarlanması

Dokunulan yer ve gerçekleştirilen işlem eşleşmiyorsa dokunmatik panel üzerindeki dokunma yerlerini ayarlayabilirsiniz.

- 1 <System> ayar ekranını görüntüleyin. (En soldaki sütuna bakın.)

- 2 <Touch Panel Adjust> ekranını görüntüleyin.

• [Δ]/[∇] tuşlarına basarak sayfada daha fazla öge gösterilmesini sağlayabilirsiniz.

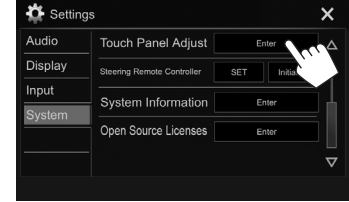

- 3 Sol üst (1), sol orta (2), ardından sağ üst kısımdaki işaretlerin ortasına (3) belirtildiği gibi dokunun.

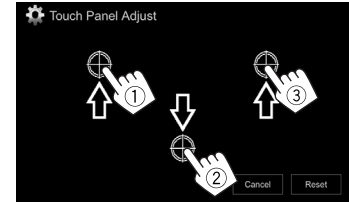

- Dokunma konumunu sıfırlamak için, [Reset] (Sıfırma) düğmesine basın.
- Mevcut işlemi iptal etmek için [Cancel] ögesine basın.

AYARLAR

Menü öğelerinin ayarlanması

☐ <Settings> menü ekranını görüntüleme

1 <Settings> ekranını görüntüleyin.

Ana Sayfa ekranında:

KW-V230BT/ KW-V330BT/ KW-V430BT/
KW-V230BTM KW-V330BTM KW-V430BTM/
KW-V630BT/
KW-V630BTM



2 Menü kategorisini seçer.

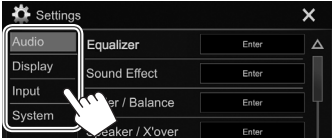

- [▲]/[▼] tuşlarına basarak sayfada daha fazla öğe gösterilmesini sağlayabilirsiniz.
- Yalnızca KW-V230BT/KW-V230BTM için: Ayrıca açılır kısayol menüsünde <Settings> öğesini seçerek [SETUP] ekranını görüntüleyebilirsiniz (Sayfa 12).
- Aşağıdaki durumlarda <Audio> ayarları ekranını değiştiremezsiniz:
 - AV kaynağı kapatıldığında. (Sayfa 7)
 - Bluetooth telefon kullanılırken (arama yaparken veya alırken, arama sırasında veya sesli arama yaparken).
 - Navigasyon rehberi sırasında*

* Yalnızca KW-V230BT Bölge 3/KW-V230BTM/KW-V330BT Bölge 3/
KW-V330BTM/KW-V430BT Bölge 3/KW-V430BTM/KW-V630BT/
KW-V630BTM için.

☐ <Audio> ayarı ekranı

<Equalizer>

Ses modunu değiştirin veya her kaynak için ekolajzeri ayarlayın ve kaydedin. (Sayfa 53)

- **Equalizer:** Ön ayarlı ses modunu seçer.
 - **Flat** (İlk ayar)/**Hard Rock/Pop/Hip Hop/R&B/Jazz/Classical/drvn 3/drvn 2/drvn 1/User**
- **Q factor:** Frekans genişliğini ayarlar.
 - **1.35/1.5** (İlk ayar)/**2.0**
- **Bass EXT:** Bas özelliğini etkinleştirir/devre dışı bırakır.
 - **ON/OFF** (İlk ayar)
- **SW LEVEL:** Subwoofer düzeyini ayarlar.
 - **-50** ila **+10** (İlk ayar: **0**)

<Sound Effect>

Ses efektini ayarlayın.

- **Loudness:** Ses seviyesini ayarlar.
 - **OFF** (İlk ayar)/**Low/High**
- **Bass Boost:** Yüksek bas düzeyini seçer.
 - **OFF** (İlk ayar)/**Level 1/Level 2/Level 3/Level 4/Level 5**
- **Volume Link EQ:** Bant genişliğini artırarak sürüş gürültüsünü düşürebilirsiniz.
 - **OFF** (İlk ayar)/**ON**
- **Space Enhancement*1:** Ses alanını Dijital Sinyal İşlemcisi (DSP) sistemini kullanarak sanal olarak iyileştirir. İyileştirme düzeyini seçin.
 - **OFF** (İlk ayar)/**Small/Medium/Large**
- **K2*2:** Ses sıkıştırmasından dolayı kaybolan sesi gerçekçi ses haline getirir.
 - **OFF/ON** (İlk ayar)
- **Sound Response:** Sesi Dijital Sinyal İşlemcisi (DSP) sistemini kullanarak pratikte daha gerçekçi hale getirir. Ses düzeyini seçin.
 - **OFF** (İlk ayar)/**Level 1/Level 2/Level 3**

- **Sound Lift:** Sesin merkezini daha düşük veya yüksek bir noktaya taşıyabilirsiniz. Yüksekliği seçin.
 - **OFF** (İlk ayar)/**Low/Middle/High**

<Fader/Balance>

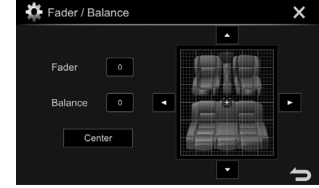

Fader: Ön ve arka hoparlörlerin çıkış dengesini ayarlar.

- **F15** ila **R15** (İlk ayar: **0**)
 - İki hoparlörlü bir sistem kullanırken, fader'ı ortaya ayarlayın (**0**).

Balance: Sol ve sağ hoparlörlerin çıkış dengesini ayarlar.

- **L15** ila **R15** (İlk ayar: **0**)

Ayarlamak için, [▲]/[▼]/[◀]/[▶] düğmesine basın veya [SETUP] öğesini sürükleyin.

- Ayarı silmek için, [Center] öğesine basın.

<Speaker/X'over>

Araba türünü/hoparlör boyutunu seçin ve geçiş frekansını ayarlayın. (Sayfa 54)

<Time Alignment>

Dinleme konumunu seçin, ardından aracınız için uygun bir ortam yaratmak üzere hoparlörün gecikme süresini ayarlayın. (Sayfa 55)

*1 Kaynak olarak **"Tuner"** seçildiğinde ayarı değiştiremezsiniz.
*2 Bu işlev yalnızca kaynak olarak **"DISC"/"USB"/"iPod"/"Android"** seçildiğinde çalışır.

AYARLAR

<Volume Offset>

Her kaynağın ses düzeyini otomatik olarak ayarlayın ve belleğe kaydedin. (Diskler için ayarlama şu kategorilerden her biri için kaydedilir: DVD/VCD, CD ve DivX/MPEG1/MPEG2/MP3/WMA/WAV/AAC/FLAC.) Kaynağı değiştirdiğinizde ses düzeyi otomatik olarak artar veya azalır.

- **-15** ila **+6** (İlk ayar: **00**)

<Display> ayarı ekranı

<Dimmer>

- **Auto** (İlk ayar): Farları açtığınızda ekranı ve düğme aydınlatmasını karartır.
 - ILLUMI ucu bağlantısı gerekir. (Sayfa 70 ve 71)
- **ON**: Kısmı seçeneğini etkinleştirir.
- **OFF**: İptal eder.

<User Customize>

Ekran tasarımını değiştirin. (Sayfa 57)

<OSD Clock>

- **ON**: Video kaynağı oynatılırken saati görüntüler.
- **OFF** (İlk ayar): İptal eder.

<Demonstration>

- **ON** (İlk ayar): Ekranda örnek seçeneğini etkinleştirir.
- **OFF**: İptal eder.

<Scroll>

- **ON**: Görüntülenen bilgileri tekrar tekrar kaydırır.
- **Once** (İlk ayar): Görüntülenen bilgileri yalnızca bir kez kaydırır.
- **OFF**: İptal eder.

[◀] öğesine bastığınızda bu ayar dikkate alınmadan metin kaydırılır.

<Home Customize>*1

Ana Sayfa ekranında görüntülenecek öğeleri değiştirin. (Sayfa 59)

<Screen Adjustment>

Ekranın parlaklık ve siyahlık ayarını yapın. Ayar ekranını görüntülemek için **[Enter]** düğmesine basın, **[DIM ON]** (karartıcı açık)/**[DIM OFF]** (karartıcı kapalı) seçeneğini belirleyin ve aşağıdaki ayarları değiştirin:

- **Bright**: Parlaklığı ayarlar.
 - **-15** ila **+15** (İlk ayar: **0**, karartıcı açık/**+15**, karartıcı kapalı)
- **Black**: Siyah ayarını yapma.
 - **-10** ila **+10** (İlk ayar: **0**)

<Video Output>*2

Harici monitörün renk sistemini seçin.

- **NTSC/PAL** (İlk ayar)

<Viewing Angle>

Panelin daha kolay görülebilmesi için monitör paneline ilişkin izleme açısını seçin.

- **Under 0°** (İlk ayar)/**5°/10°/15°/20°**

*1 Yalnızca KW-V230BT/KW-V230BTM için.

*2 Ayar değiştirildiğinde "Please Power Off" mesajı görünür. Değişikliği etkinleştirmek için birimi kapatıp yeniden açın.

<Input> ayar ekranı

<Rear Camera>

Arka görüş kamerasının ayarlarını yapılandırın.

- **Rear Camera Interruption** (Sayfa 38):
 - **ON** (İlk ayar): Vitesi geri (R) konumuna getirdiğinizde arka görüş kamerasından alınan görüntüyü ekrana getirir.
 - **OFF**: Bağlı kamera mevcut değilken bunu seçin.

- **Parking Guidelines**: Park etme talimatlarını görüntüler (**ON**: Başlangıç) veya gizler (**OFF**). (Sayfa 39)
- **Guidelines Setup**: Park etme talimatlarını ayarlar. (Sayfa 39)

<Navigation>*1*2

- Bağlı iPod touch/iPhone cihazından veya dış navigasyon cihazı ekranından Uygulama ekranını görüntülemek üzere ayarları değiştirin. (Sayfa 27 ve 42)

<Navigation Input>*1*3

- **iPhone**: Açılır kısayol menüsünde **[]** öğesine (KWV430BT Bölge 4 için) veya monitör panelinde (KW-V230BT Bölge 4/KW-V330BT Bölge 4 için) **[]** öğesine basarak bağlı iPod touch/iPhone'dan Uygulama ekranına geçilir. (Sayfa 27)
- **OFF**: Geçerli kaynak kumanda ekranına geçer.

<TV Tuner Control>*4

- **ON**: "**AV-IN**" seçeneğinde TV işlemini kumanda etme fonksiyonunu etkinleştirir.
- **OFF** (İlk ayar): "**AV-IN**" seçeneğini TV Tarayıcısı dışında başka bir bileşenle kullanmak için bunu seçin.

*1 Ayarı değiştirmek için, öncelikle Ana Sayfa ekranındaki **[AV Off]** öğesine basarak AV kaynağını kapatın.

*2 Yalnızca KW-V230BT Bölge 3/KW-V230BTM/KW-V330BT Bölge 3/KW-V330BTM/KW-V430BT Bölge 3/KW-V430BTM/KW-V630BT/KW-V630BTM için.

*3 Yalnızca KW-V230BT Bölge 4/KW-V330BT Bölge 4/KW-V430BT Bölge 4 için.

*4 Yalnızca KW-V430BT/KW-V430BTM/KW-V630BT/KW-V630BTM için.

AYARLAR

☐ <System> ayarı ekranı

<Language>*1

Ekran üzerindeki bilgiler için metin dilini seçin.

- **English** (İlk ayar)/**Español/Français/Deutsch/Italiano/Nederlands/Português/Türkçe/Русский/עברית/العربية/ภาษาไทย/简体中文/繁體中文/Bahasa Malaysia/Bahasa Indonesia**
 - Harici monitörler için yalnızca İngilizce/İspanyolca/Fransızca/Almanca/İtalyanca/Felemenkçe/Ruşça/Portekizce mevcuttur. Başka bir dil seçildiğinde harici monitörlerin metin dili İngilizce olarak ayarlanacaktır.
- **GUI Language:** İşlem düğmelerinin ve menü öğelerinin gösterimi için kullanılacak dili seçer.
 - **Local** (yukarıda seçilen dil)/**English** (İlk ayar)

<Clock>

Saati ayarlayın. (Sayfa 4)

<iPod Setup>

iPod/iPhone'un bağlantı yöntemini belirtin. (Sayfa 23)

<APP Setup>

Uygulama kurulumunu yapılandırın. (Sayfa 52)

<Bluetooth Setup>

Bir Bluetooth aygıtının kullanımı için bağlantı ve diğer genel işlemler gibi ayarları yapılandırın. (Sayfa 51)

<Beep>

- **ON** (İlk ayar): Tuş sesini etkinleştirir.
- **OFF:** İptal eder.

<SETUP Memory>

Yaptığınız tüm ayarları hafızaya alabilir, geri yükleyebilir veya silebilirsiniz. (Sayfa 60)

<DivX(R) VOD>

- Bu ünitenin kendi Kayıt Kodu vardır. Kayıt Kodu'nun kaydedildiği dosyayı yürüttükten sonra, telif hakkı koruması için bu birimin Kayıt Kodu üzerine yazılır.
- Bilgileri görüntülemek için **[Enter]** düğmesine basın.
 - Önceki ekrana dönmek için **[OK]** tuşuna basın.

<Initialize>

Yaptığınız tüm ayarları sıfırlar. Ayarları başlangıç durumuna getirmek için **[Enter]** düğmesine basılı tutun.

- Ayarları yaptıktan sonra **<Initial Settings>** ekranındaki ayarları yapın.

<Serial Number>*2

Seri numarasını görüntüler.

<Touch Panel Adjust>

Ekrandaki düğmelerin dokunma yerlerini ayarlayın. (Sayfa 61)

<Steering Remote Controller>

Direksiyon simidindeki uzaktan kumandada bulunan tuşlara işlevler atayın. (Sayfa 67)

<System Information>

Yazılımın sürüm bilgisini gösterir. Yazılımı güncelleyebilirsiniz. (Sayfa 61)

<Open Source Licenses>

Açık Kaynak Lisanslarını gösterir.

*1 Ayar değiştirildiğinde "Please Power Off" mesajı görünür. Değişikliği etkinleştirmek için birimi kapatıp yeniden açın.

*2 Yalnızca KW-V230BT Bölge 3/KW-V230BTM/KW-V330BT Bölge 3/KW-V330BTM/KW-V430BT Bölge 3/KW-V430BTM/KW-V630BT/KW-V630BTM için.

UZAKTAN KUMANDA

KW-V230BT Bölge 4/KW-V330BT Bölge 4/
KW-V430BT Bölge 4 için: Uzaktan kumandayı
kullanmak için, RM-RK258 ürününü ayrı olarak satın
alın.

Alıcı, direksiyon simidi uzaktan kumanda
fonksiyonuna sahiptir. (Sayfa 67)

- Bağlantı için bkz. sayfa 73.
- Direksiyon simidi üzerindeki uzaktan kumanda
tiplerine bağlı olarak işlemler değişebilir.

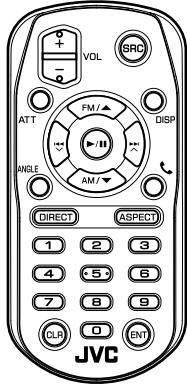

Ayrıca JVC Remote APP kullanarak akıllı
telefonunuzdan bu birimi çalıştırabilirsiniz. Ayrıntılı
bilgi için <<http://www.jvc.net/cs/car/>> adresini
ziyaret edin.

Hazırlık

❑ Pili üzerindeki koruyucu kağıdı çıkarma

Pili etkinleştirmek için uzaktan kumandanın pilin
koruyucu kağıdını çekin.

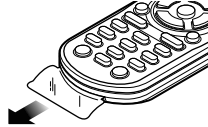

❑ Uzaktan kumandanın pilini değiştirme

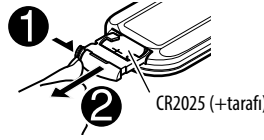

- Piyasada mevcut olan düğme pilleri kullanın
(CR2025).
- Pili + ve - kutupları doğru şekilde hizalayarak
yerleştirin.
 - Uzaktan kumandanın etkisi azaldığında pilleri
değiştiriniz.

⚠ DİKKAT:

• Pili yutmayın, Kimyasal Yanık Tehlikesi

Bu ürünle birlikte verilen uzaktan kumanda bir
düğme hücre pili içerir.
Eğer düğme hücre pili yutulursa, 2 saat içerisinde
ciddi iç yanmalara ve sonrasında ölüme sebep
olabilir.

Yeni ve kullanılmış pilleri çocuklardan uzak tutun.
Eğer pil bölmesi güvenli bir şekilde kapanmazsa,
ürünü kullanmayı bırakın ve çocuklardan uzak
tutun.

Eğer pilin yutulmuş ya da vücudun herhangi bir
yerine yerleştirilmiş olduğunu düşünürseniz, acilen
tıbbi yardım alın.

⚠ Dikkat:

- Pili ateşe yakın veya doğrudan güneş ışına
maruz kalacak bir konumda bırakmayın. Yangına,
patlamaya veya aşırı ısınmaya neden olabilir.
- Uzaktan kumandayı aracın ön paneli gibi sıcak
yerlere koymayın.
- Lityum pil yanlış bir şekilde yerleştirilirse patlama
tehlikesi oluşturabilir. Yalnızca aynı veya eşdeğer
pil türüyle değiştirin.

Uzaktan kumandayı kullanmadan önce:

- Uzaktan kumandayı, doğrudan alıcıdaki uzaktan
kumanda sensörüne doğrultun.
- Uzaktan kumanda sensörünün güçlü ışığa
(doğrudan güneş ışığı veya yapay aydınlatma)
maruz BIRAKMAYIN.

UZAKTAN KUMANDA

Uzaktan kumanda kullanarak yapılan işlemler (RM-RK258)

Temel düğme işlevleri

ATT	Sesi azaltır/artırır.
DISP	Ekranı mevcut kaynak ile bağlı iPod touch/iPhone/Android cihazından Uygulama ekranı arasında değiştirir.
FM▲ / AM▼	<ul style="list-style-type: none">Bandı seçer.Başlık/öge/klasör seçer.
⏪ ⏩ ∨ / ∧	<ul style="list-style-type: none">İstasyonları otomatik olarak arar.*¹İstasyonları el ile arar.*¹ (Basılı tutun)Bir parça seçer.
VOL +/ VOL -	Ses düzeyini ayarlar.
SRC	Kaynağı seçer.
▶/II	<ul style="list-style-type: none">Oynatma işlemini başlatır/duraklatır.Arama modunu değiştirir (AUTO1, AUTO2, MANU).
☎	Gelen çağrıları yanıtlar.
0 - 9	Bir numara girer. (En sağdaki sütuna bakın.)

1 - 5	Ön ayarlı istasyon numarası girer.
ANGLE	Bu birim için kullanılmamıştır.
ASPECT	Görüntü oranını değiştirir. <ul style="list-style-type: none">Geçerli en boy oranı ayarını kontrol etmek için dokunmatik paneli kullanın. (Sayfa 56)
ENT	Seçimi onaylar.
DIRECT	Doğrudan arama modu girer. (Bkz. sağdaki sütun.)
CLR	Hatalı girişleri siler.

* Arama yöntemi seçilen arama moduna göre değişiklik gösterir.

Bir ögeyi doğrudan arama

Radio frekansı

- 1 Arama modu girmek için DIRECT seçeneğine basın.
 - 2 Frekans girmek için numaralara basın.
 - Hatalı girişi silmek için CLR (temizle) düğmesine basın.
 - 3 Girişi onaylamak için ENT düğmesine basın.
- Arama modundan çıkmak için, DIRECT düğmesine basın.

Disk üzerindeki bölüm/başlık/klasör/dosya/parça

- 1 Arama modu girmek için DIRECT seçeneğine basın.
 - DIRECT düğmesine her bastığınızda aranacak öge değişir.
 - 2 İstenen ögeyi seçmek için bir numaraya basın.
 - Hatalı girişi silmek için CLR (temizle) düğmesine basın.
 - 3 Seçimi onaylamak için ENT düğmesine basın.
- Arama modundan çıkmak için, DIRECT düğmesine basın.

Disk işlemleri

VCD menüsünü kullanma

PBC yürütme sırasında...

- 1 Arama modu girmek için DIRECT seçeneğine basın.
 - 2 Oynatmak istediğiniz ögeyi seçmek için bir numaraya basın.
 - 3 Seçimi onaylamak için ENT düğmesine basın.
- Arama modundan çıkmak için, DIRECT düğmesine basın.

UZAKTAN KUMANDA

Direksiyondan uzaktan kumandayı kullanma

Direksiyon simidindeki uzaktan kumandada bulunan tuşlara işlevler atayabilirsiniz.

- Bu işlev yalnızca aracınız, direksiyondan uzaktan kumanda özelliğine sahip ise kullanılabilir.
- Yalnızca park halindeki işlevleri kaydedebilir veya değiştirebilirsiniz.
- Direksiyondan uzaktan kumanda uyumlu değilse, öğrenme tamamlanamayabilir ve bir hata mesajı görünebilir.

İşlevleri kaydetme/değiştirme

1 <Settings> ekranını görüntüleyin.

Ana Sayfa ekranında:

KW-V230BT/ KW-V330BT/ KW-V430BT/ KW-V230BTM KW-V330BTM KW-V430BTM/ KW-V630BT/ KW-V630BTM



2 <System> ayar ekranını görüntüleyin.

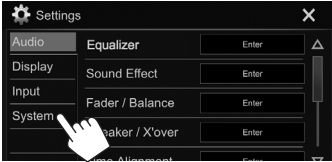

3 <Steering Remote Control Setting> ekranını görüntüleyin.

- [▲]/[▼] tuşlarına basarak sayfada daha fazla öge gösterilmesini sağlayabilirsiniz.

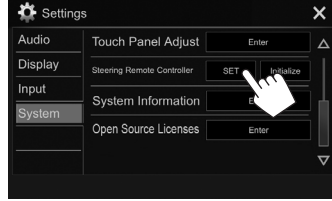

4 Kaydetmek/değiştirmek için, direksiyondan uzaktan kumanda düğmesine basılı tutun.

5 Atanacak işlevi seçin.

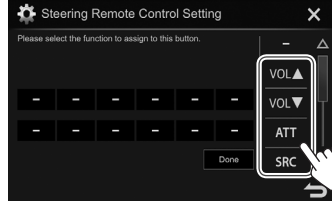

- [▲]/[▼] tuşlarına basarak sayfada daha fazla öge gösterilmesini sağlayabilirsiniz.

6 Gerekirse 4. ve 5. numaralı adımları tekrarlayın.

7 Prosedürü bitirin.



- Cihaz aynı anda tüm düğmelerin işlevlerini kaydedebilir/değiştirebilir. Bunu yapmak için her bir düğmeye sırayla basın ve ardından <Steering Remote Control Setting> ekranında [Done] ögesine basın. Ancak yeni işlevler işlemden sonra öğrenilemez.
- Önceden öğretilen işlevler değiştirildiğinde 5. numaralı adımda değiştirmek istediğiniz düğmeye dokunun ve ardından işlev listesinden yeni bir işlev seçmek üzere dokununuz.
- İşlev listesinden ayarlanabilir işlevlerin içeriklerini onaylayın. İşlev listesini düzenleyemezsiniz.

Ayarları başlatma

1 <System> ayar ekranını görüntüleyin. (En soldaki sütuna bakın.)

- [▲]/[▼] tuşlarına basarak sayfada daha fazla öge gösterilmesini sağlayabilirsiniz.

2

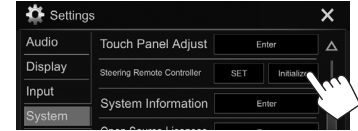

3



- Başlatmayı iptal etmek için [No] ögesine basın.

BAĞLANTI/KURULUM

Birimi kurmadan önce

⚠ DİKKAT

- Kontak kablosunu (kırmızı) ve akü kablosunu (sarı) otomobilin şasisine (topraklama) bağlarsanız, kısa devreye sebep olabilirsiniz ve bu da yangına sebep olabilir. Bu kabloları güç kaynağına her zaman sigorta kutusu üzerinden bağlayın.
- Kontak kablosu (kırmızı) ile akü kablosu (sarı) hattından sigortayı çıkarmayın. Güç kaynağı kablolarına sigorta üzerinden bağlanmalıdır.

⚠ Kurulum ve bağlantı önlemleri

- Bu ürünün montajı ve kablo hattının çekilmesi beceri ve tecrübe gerektirir. En güvenli uygulama için, montaj ve kablo bağlantısı işini uzman kişilere yaptırın.
- Cihazı mutlaka bir 12 V DC güç kaynağına bağlayın.
- Birimi doğrudan güneş ışığı, aşırı sıcaklık veya neme maruz kalacağı bir noktaya kurmayın. Fazla toz içeren veya su sıçrama ihtimali bulunan yerlerden de kaçının.
- Kendi vidalarınızı kullanmayın. Yalnızca ürünle birlikte verilen vidaları kullanın. Yanlış vidaları kullanmanız durumunda birime zarar verebilirsiniz.
- Cihaz açılmıyorsa ("Miswiring DC Offset Error", "Warning DC Offset Error" bildirimleri görüntülenir), hoparlör kablosu kısa devre yaptığı veya aracı şasisiyle temas ettiği için koruma işlevi etkinleştirilmiş olabilir. Dolayısıyla, hoparlör kablosunun kontrol edilmesi gerekir.
- Tüm kabloları ısı yayan metal parçalardan uzak tutun.

- Eğer otomobilinizin kontağı ACC konumuna sahip değilse, kontak anahtarıyla birlikte açılıp kapanabilmesi için kontak kablolarını güç kaynağına bağlayın. Kontak kablosunu, güç kaynağına akü kabloları gibi sürekli elektrik çekeceği şekilde bağlarsanız, akü bitebilir.
- Sigortanın atması durumunda, öncelikle kabloların kısa devre yapacak şekilde birbirine temas etmediğinden emin olun ve ardından eski sigortayı aynı sınıftan yenisiyle değiştirin.
- Bağlanmayan kabloları vinil bant veya benzer bir malzeme ile yalıtın. Kısa devre olmasını önlemek için bağlanmamış kablo veya terminalerin uçlarında bulunan kapakları çıkarmayın.
- Hoparlör kablolarını kendisine karşılık gelen doğru terminalere bağlayın. ⊖ kablolarını birden fazla birimle paylaşmayın veya kabloları otomobilin içindeki metal kısımlarla topraklama yaptırırsanız, birim zarar görebilir ve çalışmayabilir.
- Sisteme yalnızca iki hoparlör bağlıyken, konektörleri her iki ön çıkış terminaline veya her iki arka çıkış terminaline bağlayın (ön ve arka çıkışları karışık bağlamayın). Örneğin, sol hoparlörün ⊕ konektörünü ön çıkış terminaline bağladığınızda, ⊖ konektörünü arka çıkış terminaline bağlamayın.
- Ünite takıldıktan sonra, fren lambalarının, sinyallerin, silceklerin, vb. düzgün bir şekilde çalışıp çalışmadığını kontrol edin.
- Üniteyi montaj açısı 30° veya daha düşük olacak şekilde monte edin.
- Birimi araca monte ederken panel yüzeyine fazla baskı uygulamayın. Aksi takdirde çizik, hasar veya arızaya sebep olabilirsiniz.

⚠ DİKKAT

- Bu üniteyi aracınızın konsoluna takın. Ünitenin kullanılması sırasında ve kullanılmadığında kısa süre sonra ünitenin metal kısımlarına dokunmayın. Soğutma plakası ve kaplama gibi metal kısımlar sıcak olabilir.
- Alçak tavanlı bir alana park ederken, anteni kaydetmek için üniteyi kapatın. Otomobil anteni işleviyle ünite arabaya kurulduğunda; bağlanmış olan anten kontrol kablosuyla (ANT CONT) üniteyi açtığınızda radyo anteni otomatik olarak uzar. (Sayfa 70 ve 71)

📦 Kurulum için verilen aksesuarlar

- ① Kablo seti × 1
- ② Trim plakası × 1 *1
- ③ Uzatma kablosu (2 m) × 1
- ④ Düz başlı vidalar (M5 × 8 mm) × 6
- ⑤ Yuvarlak başlı vidalar (M5 × 8 mm) × 6
- ⑥ Direksiyon uzaktan kumanda kablosu × 1
- ⑦ Mikrofon (3 m) × 1
- ⑧ HDMI/MHL konektörü için bağlantı düzeneği × 1 *2
- ⑨ Bağlantı düzeneği için vidalar (M2,6 × 6 mm) × 1 *2
- ⑩ RCA kablosu × 1 *3

*1 Yalnızca KW-V230BT/KW-V230BTM/KW-V330BT/KW-V330BTM için.

*2 Yalnızca KW-V630BT/KW-V630BTM için.

*3 Yalnızca KW-V430BT Bölge 3/KW-V430BTM/KW-V630BT/KW-V630BTM için.

BAĞLANTI/KURULUM

❑ Kurulum prosedürü

- 1 Kısa devreyi engellemek için anahtar kontakten çıkarın ve ⊖ akünün kutup başı bağlantısını çıkarın.
- 2 Her birim için doğru giriş ve çıkış kablosu bağlantıları yapın.
- 3 Kablolama setinin hoparlör kablolarını bağlayın.
- 4 Kablolama setini şu sırada bağlayın: topraklama, pil, kontak.
- 5 Kablolama tesisatı konektörünü birime takın.
- 6 Üniteyi aracınıza monte edin.
 - Ünitenin yerine sağlam bir şekilde kurulduğundan emin olun. Ünite sabit durmuyorsa arızaya neden olabilir (örn. ses atlayabilir).
- 7 ⊖ aküsünü tekrar bağlayın.
- 8 Sıfırlama düğmesine basın. (Sayfa 3)
- 9 <Initial Settings> yapılandırmasını yapın. (Sayfa 4)

Birimin kurulumu

❑ Cihazı araçtan çıkarılan bağlantı parçası kullanarak takma

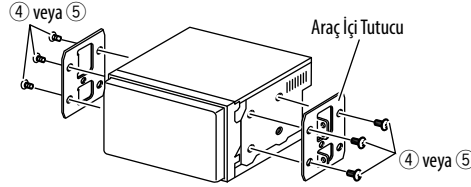

- Bağlantı parçası için uygun vida türlerini seçin: düz başlı (4) veya yuvarlak başlı (5).

❑ Trim plakasının takılması (Yalnızca KW-V230BT/KW-V230BTM/KW-V330BT/KW-V330BTM için)

Trim plakasını takın (2).

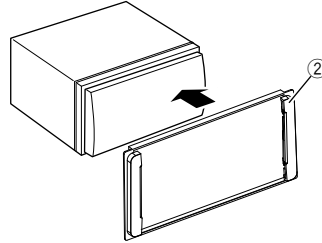

❑ Toyota araçlarına kurma

Birlikte verilen vidaları (5) kullanarak araç içi tutucuya kurulumunu yapın. Araç içi tutucuya uygun bağlantı deliklerini (A) veya (B) kullanın.

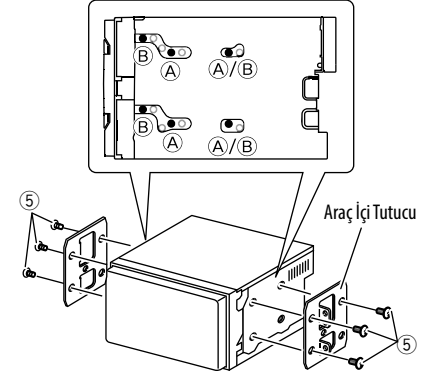

BAĞLANTI/KURULUM

Bağlantı

❑ Kabloları terminallere bağlama KW-V230BT/KW-V230BTM/KW-V330BT/KW-V330BTM/KW-V430BT/KW-V430BTM için

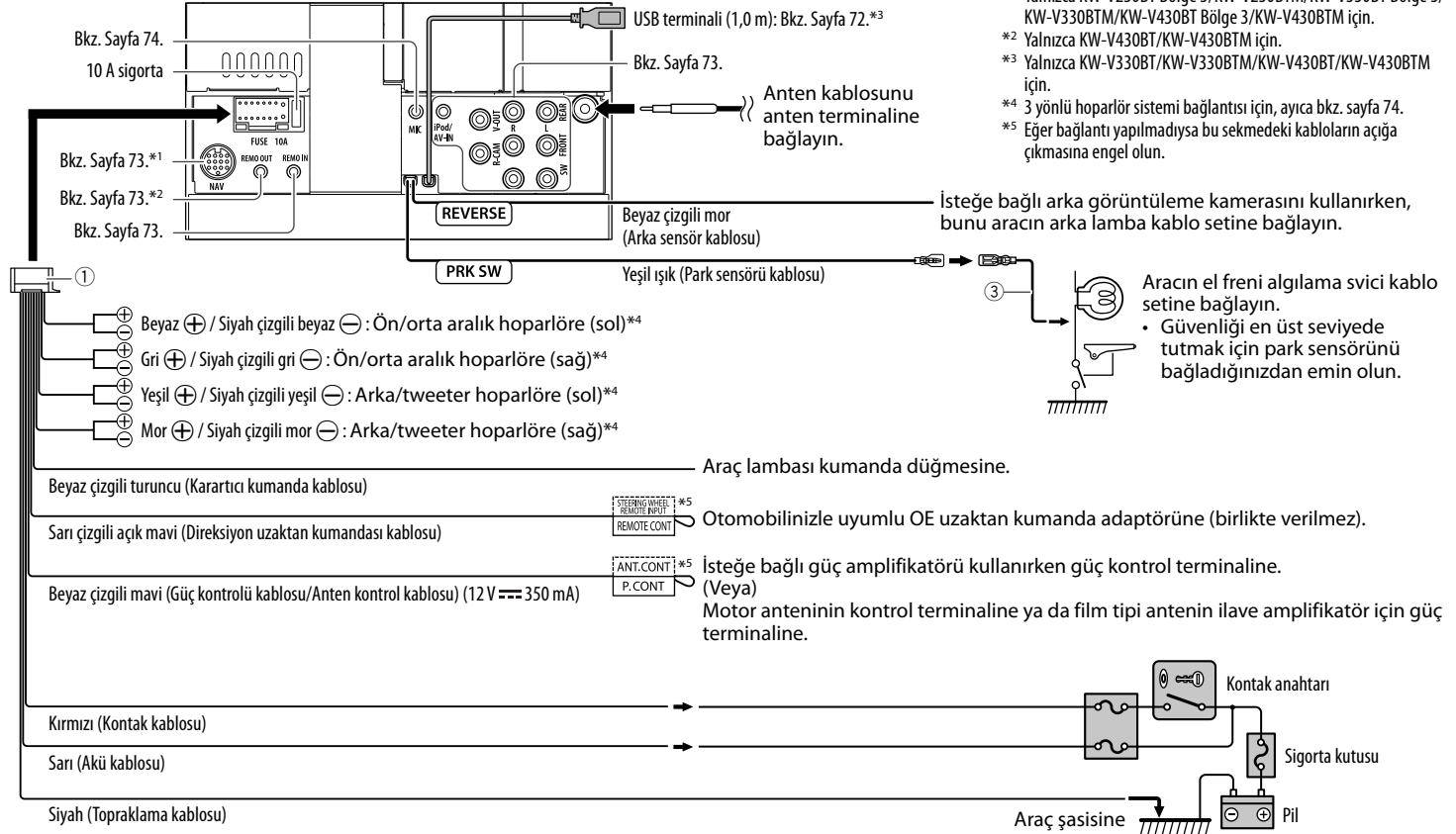

*1 Yalnızca KW-V230BT Bölge 3/KW-V230BTM/KW-V330BT Bölge 3/KW-V330BTM/KW-V430BT Bölge 3/KW-V430BTM için.

*2 Yalnızca KW-V430BT/KW-V430BTM için.

*3 Yalnızca KW-V330BT/KW-V330BTM/KW-V430BT/KW-V430BTM için.

*4 3 yönlü hoparlör sistemi bağlantısı için, ayrıca bkz. sayfa 74.

*5 Eğer bağlantı yapılmadıysa bu sekmedeki kabloların açığa çıkmasına engel olun.

BAĞLANTI/KURULUM

□ Kabloları terminallere bağlama KW-V630BT/KW-V630BTM için

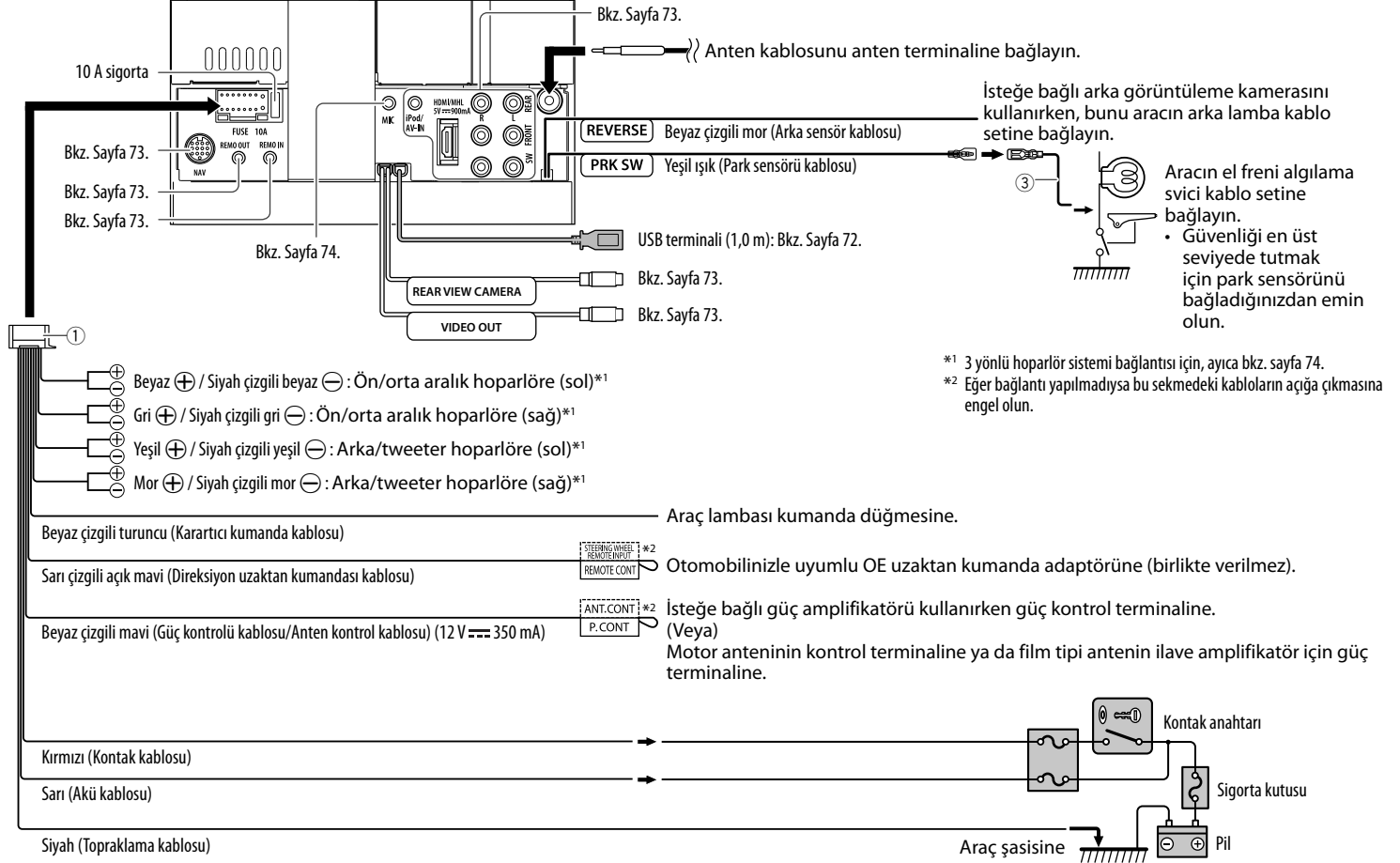

BAĞLANTI/KURULUM

USB cihaz bağlanması

USB cihazı
(piyasada mevcut)

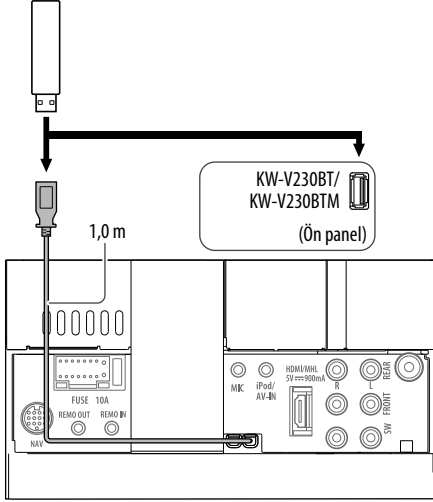

iPod/iPhone cihazlarının bağlanması iPod/iPhone (Lightning konnektör modelleri) (piyasada mevcut)

- A KS-U62 (0,8 m) (isteğe bağlı aksesuar)
- B Lightning-Digital AV adaptörü (iPod/iPhone aksesuarı)
- C KS-U60 (1,8 m) (isteğe bağlı aksesuar)

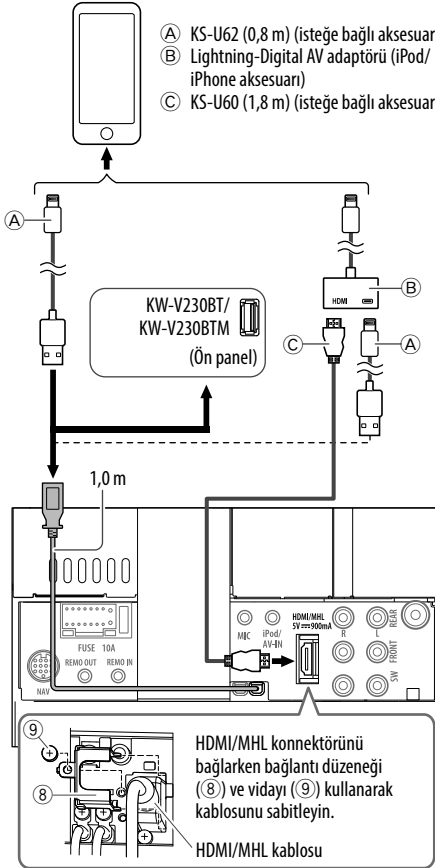

iPod/iPhone (30 pim konnektör modelleri) (piyasada mevcut)

- A USB kablosu için 30 pimli konnektör (iPod/iPhone aksesuarı)
- B KS-U59 (isteğe bağlı aksesuar)

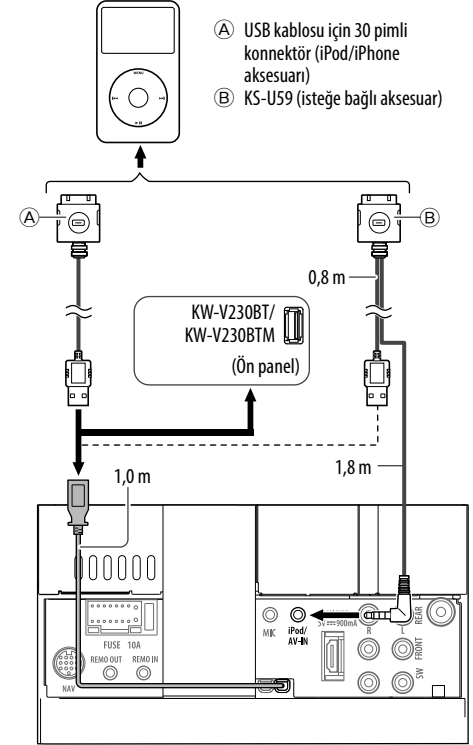

BAĞLANTI/KURULUM

❑ Akıllı telefon bağlama

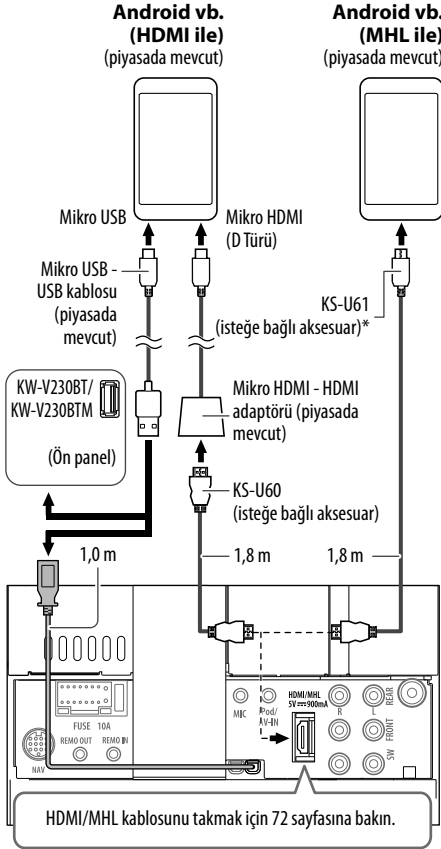

* Gerekirse akıllı telefonları bağlamak için bir dönüştürme adaptörü kullanın.

❑ Akıllı telefon/iPod/iPhone cihazını kablosuz bağlantı üzerinden kullanmak için Kablosuz Ekran Bağdaştırıcısı bağlama (yalnızca KW-V630BT/ KW-V630BTM için)

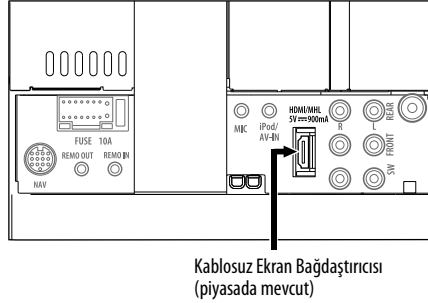

❑ Harici bileşenlerin bağlanması KW-V630BT/KW-V630BTM için

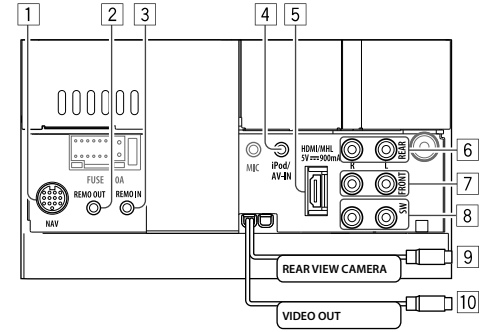

KW-V230BT/KW-V230BTM/KW-V330BT/ KW-V330BTM/KW-V430BT/KW-V430BTM için

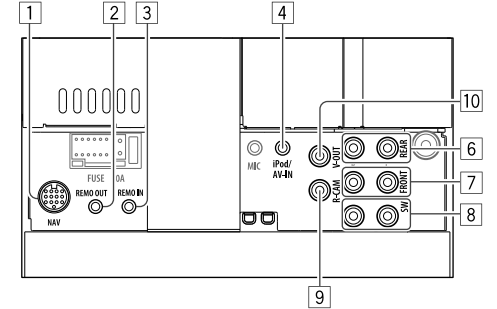

BAĞLANTI/KURULUM

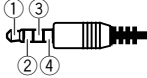
- 1 NAV I/F giriş *1
- 2 3. parti TV terminali (REMO OUT) *2
- 3 Direksiyon simidi uzaktan kumanda girişi (REMO IN / REMO-IN)
 - Direksiyondan Uzaktan Kumanda kablosunu kullanarak, aracın direksiyondan uzaktan kumanda setine bağlayın (6). Ayrıntılar için JVC satıcınızla iletişime geçin.
- 4 iPod/Ses Video girişi (iPod/AV-IN)*3
Aşağıdaki 4 kutuplu mini fiş türünü bağlayın:

 - 1 Sol ses
 - 2 Sağ ses
 - 3 Toprak
 - 4 Kompozit video
- 5 HDMI/MHL girişi
- 6 Arka ön çıkışı*4
 - Ses sol çıkışı (Beyaz)
 - Ses sağ çıkışı (Kırmızı)
- 7 Ön ön çıkışı*4
 - Ses sol çıkışı (Beyaz)
 - Ses sağ çıkışı (Kırmızı)
- 8 Subwoofer ön çıkışı*4
 - Subwoofer sol çıkış (Beyaz)
 - Subwoofer sağ çıkış (Kırmızı)
- 9 Arka görüş kamerası girişi (R-CAM)
- 10 Video çıkışı (VIDEO OUT veya V-OUT)

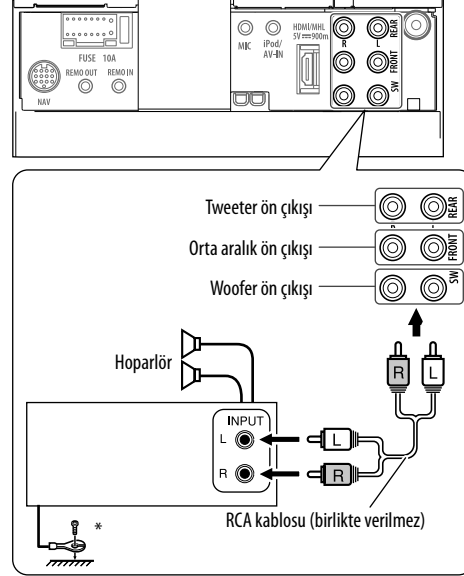
3 yollu hoparlör sistemi için harici amplifikatörleri bağlama



* Harici bir amplifikatöre bağlantı yaparken, topraklama kablosunu aracın şasisine bağlayın.

Bluetooth için mikrofon bağlama

Mikrofonu (7) MIC terminaline bağlayın.

- Mikrofonu bağlamak için yapışkan bandı sökün, montaj konumunda sabitleyin, ardından mikrofonu sürücüyü göre ayarlayın. Sabitledikten sonra mikrofon kablosunu klipslerle araca tutturun (piyasada satılır).

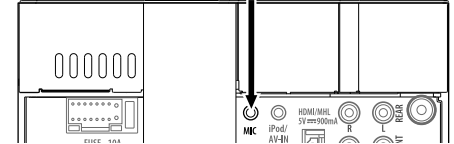
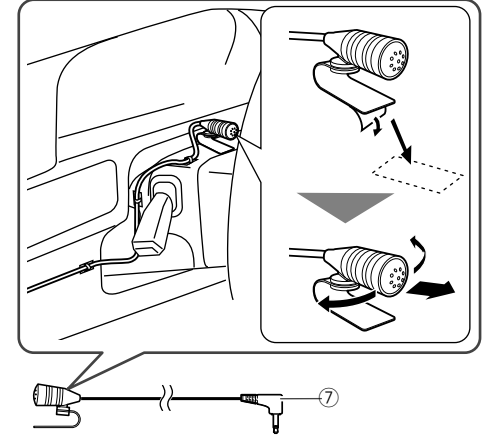

*1 Yalnızca KW-V230BT Bölge 3/KW-V230BTM/KW-V330BT Bölge 3/KW-V330BTM/KW-V430BT Bölge 3/KW-V430BTM/KW-V630BT/KW-V630BTM için.

*2 Yalnızca KW-V430BT/KW-V430BTM/KW-V630BT/KW-V630BTM için.

*3 Yalnızca KW-V430BT/KW-V430BTM/KW-V630BT/KW-V630BTM için: "AV-IN" ögesinde oynatılacak bileşeni bağlarken, verilmiş olan RCA kablosunu kullanın (10).

*4 Harici bir amplifikatör bağladığınızda topraklama kablosunu aracın şasisine bağlayın; aksi takdirde cihaz zarar görebilir.

REFERANSLAR

Bakım

❑ Ünitenin temizlenmesiyle ilgili uyarı

Herhangi bir çözelti (örneğin tiner, benzin, vs.), deterjan veya böcek ilacı kullanmayınız. Bu, monitör ya da üniteye hasar verebilir.

Tavsiye edilen temizleme yöntemi:

Paneli yumuşak, kuru bir bezle yavaşça siliniz.

❑ Nem yoğunlaşması

Aşağıdaki durumlarda, ünitenin içindeki lenste nem yoğunlaşabilir:

- Aracın ısıtıcısını çalıştırdıktan sonra.
- Aracın içi çok nemli olursa.

Bunun meydana gelmesi halinde, ünite arızalanabilir. O zaman diski çıkartıp, nem buharlaşana kadar birkaç saat alıcıyı açık bırakın.

❑ Disklerin kullanılması

- Diski kutusundan çıkarırken, kutunun merkezine basarak, diski kenarlarından tutup kaldırın.



- Diski daima kenarlarından tutun. Kayıt yüzeyine dokunmayın.
- Diski kutusuna yerleştirirken, diski nazikçe orta yuvanın çevresine oturtun (diskin baskılı yüzeyi yukarı bakmalıdır).
 - Diskleri kullandıktan sonra kutularına yerleştirdiğinizden emin olun.

❑ Diskleri temiz tutmak için

Kirli bir disk gerektiği gibi çalmayabilir. Disk kirlenirse, yumuşak bir bezle merkezden kenara doğru düz bir çizgi üzerinde silin.



- Diskleri temizlemek için herhangi bir çözücü (örneğin, geleneksel plak temizleyicisi, sprey, tiner, benzin vs.) kullanmayın.

❑ Yeni diskleri çalmak için

Yeni disklerin iç ve dış kenarlarında bazı kaba noktalar olabilir. Böyle bir disk kullanılırsa bu alıcı diski reddedebilir.



- Bu kaba noktaları gidermek için, kenarları, kurşun veya tükenmez kalem vs. ile düzleştirin.

Daha fazla bilgi

❑ Dosyaların yürütülmesi

DivX dosyaları çalma

- Bu birim, <.divx>, <.div>, <.avi> uzantı koduna (büyük harf/küçük harf önemsizdir) sahip DivX dosyalarını yürütebilir.
- Ses akışları, MP3 veya Dolby Digital'a uymalıdır.
- Geçişli tarama modunda kodlanan dosya doğru yürütülemeyebilir.
- Video sinyalleri için maksimum bit hızı (ortalama) 8 Mbps'dir.

MPEG1/MPEG2 dosyalarının oynatılması

- Bu birim <.mpg> veya <.mpeg> uzantı koduna sahip MPEG1/MPEG2 dosyalarını yürütebilir.
- Akış formatı, MPEG sistem/program akışına uymalıdır.
Dosya formatı, MP@ML (Main Profile at Main Level)/SP@ML (Simple Profile at Main Level)/MP@LL (Main Profile at Low Level) olmalıdır.
- Ses akışları MPEG1 Audio Layer-2 veya Dolby Digital'a uymalıdır.

JPEG dosyaları çalma

- Bu birim <.jpg> veya <.jpeg> uzantı koduna sahip resim dosyalarını oynatabilir.
- Bu birim 32 x 32 ila 8 192 x 7 680 çözünürlükteki resim dosyalarını oynatabilir.
Çözünürlüğüne bağlı olarak dosyanın gösterilmesi biraz zaman alabilir.
- Bu birim baseline JPEG dosyalarını yürütebilir.
Gelişmiş JPEG dosyaları veya kayıpsız JPEG dosyaları oynatılamaz.

REFERANSLAR

Ses dosyalarını oynatma (MP3/WMA/WAV/AAC/FLAC)

- Bu birim uzantı koduna sahip dosyaları oynatabilir:
 - Disk için: <.mp3>, <.wma>, <.wav>, <.m4a>
 - USB yığın depolama sınıfı cihazı için: <.mp3>, <.wma>, <.wav>, <.aac>, <.m4a>, <.flac>
- Bu ünite, aşağıdaki koşullara uyan dosyaları yürütebilir:
 - Bit hızı:
 - MP3: 8 kbps – 320 kbps
 - WMA: Disk için: 5 kbps – 320 kbps
 - USB için: 32 kbps – 192 kbps
 - AAC: 16 kbps – 320 kbps
 - Örnekleme frekansı:
 - MP3/WMA: 8 kHz – 48 kHz
 - WAV: 44,1 kHz
 - AAC: 32 kHz – 48 kHz
 - FLAC: 8 kHz – 48 kHz
- Bu ünite, ID3 Etiket Sürümü 1.0/1.1/2.2/2.3/2.4'ü gösterebilir (MP3 için).
- Bu ünite WMA/WAV/AAC/FLAC Etiketini de gösterebilir.
- Bu ünite, VBR (değişken bit hızı) ile kaydedilmiş dosyaları yürütebilir.
- VBR'ye kaydedilen dosyalarda geçen sürenin gösterilmesiyle ilgili uyumsuzluk mevcuttur.
- Bu ünite aşağıdaki dosyaları çalamaz:
 - MP3i ve MP3 PRO formatlarında şifrelenmiş MP3 dosyaları.
 - Layer 1/2 ile şifrelenmiş MP3 dosyaları.
 - Kayıpsız, profesyonel ve ses formatlarında şifrelenmiş WMA.
 - Windows Media® Audio'ya dayanmayan WMA dosyaları.
 - DRM ile kopyalanmaya karşı korunan WMA/AAC formatlı dosyalar.
 - AAC dosyaları FairPlay ile kopya korumalıdır (iPod/iPhone'da depolananlar hariç).
 - AIFF, ATRAC3, vb. türünden veriler içeren dosyalar.

- Bu birim, aşağıdaki koşullara uyan jacket picture dosyalarını görüntüleyebilir:
 - Görüntü boyutu: 32 x 32 ila 1 232 x 672 çözünürlük
 - Veri boyutu: 500 KB'dan az
 - Dosya türü: JPEG

Disk çalma

Çalınabilir disk tipleri

Disk tipi	Kayıt formatı, dosya türü vb.
DVD <ul style="list-style-type: none">DTS sesi yeniden üretilemez veya bu üniteden gönderilemez.	DVD Video*1
DVD Kaydedilebilir/Tekrar Yazılabilir (DVD-R/-RW *2, +R/+RW *3) <ul style="list-style-type: none">DVD Video: UDF köprüDivX/MPEG1/MPEG2/MP3/WMA/WAV/AAC: ISO 9660 level 1, level 2, Romeo, Joliet	<ul style="list-style-type: none">DVD VideoDivX/MPEG1/MPEG2/JPEGMP3/WMA/WAV/AAC (.m4a)
İkili Disk	DVD tarafı
CD/VCD	<ul style="list-style-type: none">VCD (Video CD)Audio CD/CD Text (CD-DA)
CD Kaydedilebilir/Tekrar Yazılabilir (CD-R/-RW) <ul style="list-style-type: none">ISO 9660 level 1, level 2, Romeo, Joliet	<ul style="list-style-type: none">VCD (Video CD)CD-DADivX/MPEG1/MPEG2/JPEGMP3/WMA/WAV/AAC (.m4a)

- *1 DVD Bölge kodu: 2/3/4 (ülke ve satış bölgesine bağlı) Yanlış Bölge Kodlu bir Video DVD diski takarsanız, ekranda "Region Code Error" (Bölge Kodu Hatası) mesajı görünür.
- *2 Çok sınırlı formatta kaydedilmiş bir DVD-R da çalınabilir (çift katmanlı diskler hariç). DVD-RW çift katmanlı diskler yazılamaz.
- *3 En son hallerine getirilmiş +R/+RW (Yalnızca Video formatı) çalınabilir. Bir +R/+RW diski yüklediğinde disk tipi olarak "DVD" seçilir. +RW çift katmanlı diskler yazılamaz.

Oynatılmayan diskler

- Oynatılmayan disk türleri ve biçimleri şunlardır:
 - DVD-Audio/DVD-ROM diskler
 - DVD-R/RW veya +R/+RW üzerine kaydedilen MPEG4/AAC (.aac)/FLAC/MKV/DVD-VR/DVD+VR/DVD-RAM
 - SVCD (Super Video CD), CD-ROM, CD-I (CD-I Ready), DTS-CD
 - CD-R/RW üzerine kaydedilen MPEG4/AAC (.aac)/FLAC/MKV
- Yuvarlak olmayan diskler.
- Kayıt yüzeyi renkli olan veya kirli olan diskler.
- Kapatılmamış kaydedilebilir/yeniden yazılabilir diskler.
- 8 cm disk. Bu diskleri adaptörle takmaya çalışmak arızaya neden olabilir.

DualDisc oynatma

"DualDisc" in (İkili Disk) DVD formatında olmayan tarafı, "Compact Disc Digital Audio" (Kompakt Disk Dijital Ses) standardı ile uyumlu değildir. Bu nedenle, bu üründe DualDisc'in DVD formatında olmayan tarafının kullanılması tavsiye edilmemez.

REFERANSLAR

Kaydedilebilir/Tekrar Yazılabilir bir diskler

- Bu ünite toplam 5 000 dosyayı ve 250 klasörü (klasör başına maksimum 999 dosya) tanıyabilir.
- Sadece “sonlandırılmış” (finalized) diskler kullanın.
- Bu alıcı, çoklu oturumlu diskleri çalabilir; ancak kapanmamış oturumlar çalma sırasında atlanacaktır.
- Bazı diskler veya dosyalar özelliklerinden veya kayıt koşullarından dolayı çalışmayabilir.

❑ Bağlanan USB cihaz/iPod/iPhone/Android içinde kayıtlı veriler hakkında

- Bu üniteyi kullanırken iPod/iPhone, Android ve USB yığın depolama sınıfı cihazlardaki herhangi bir veri kaybından biz sorumlu tutulamayız.

❑ USB yürütme

USB cihazındaki yürütülebilir dosyalar

- Bu birim, USB yığın bellek sınıfı cihazında saklanan aşağıdaki dosya türlerini oynatabilir.
 - JPEG/Divx/MPEG1/MPEG2/MP3/WMA/WAV/AAC (.aac/.m4a)/FLAC
- Bu ünite şunlara tanıyabilir:
 - Toplam 5 000 dosyayı
 - Video dosyaları için 250 klasörü ve klasör başına maksimum 999 dosyayı
 - Resim dosyaları için 250 klasörü ve klasör başına maksimum 999 dosyayı
 - Ses dosyaları için 999 klasörü ve klasör başına maksimum 999 dosyayı
- Veri kaybetmemek için tüm önemli verileri yedeklediğinizden emin olun.

USB cihazıyla ilgili not:

- Bu ünite, USB uzatma kablosu kullanılırken, USB aygıtında bulunan dosyaları düzgün çalamayabilir.
- Veri güvenliği işlevleri gibi özel işlevlere sahip USB aygıtlar bu üniteyle birlikte kullanılamaz.
- 2 veya daha fazla bölümlemeye sahip bir USB aygıtı kullanmayın.
- Bazı USB aygıtları, USB aygıtları ve bağlantı yuvalarının şekline bağlı olarak doğru şekilde takılamayabilir veya bağlantı gevşek olabilir.
- Bu birim bir USB kart okuyucusuna yerleştirilen bir bellek taşıyıcısını okuyamaz.
- Bir USB kablosunu bağlarken, USB 2.0 kablosu kullanın.
- Maksimum karakter sayısı (karakterler 1 byte olduğunda):
 - Klasör isimleri: 50 karakter
 - Dosya isimleri: 50 karakter
- Sürüş güvenliğini etkiliyorsa USB cihaz kullanmaktan kaçının.
- USB aygıtını ekranda “Reading” (Şimdi Okunuyor) ibaresi görüntülenirken tekrar tekrar çıkartıp bağlamayın.
- Bir USB aygıtını bağlarken oluşabilecek elektrostatik şok aygıtın normal dışı olarak kayıttan çalışmasına neden olabilir. Bu durumda, USB aygıtı bağlantısını kesin, ardından bu üniteyi ve USB aygıtını sıfırlayın.
- Bazı USB aygıtlarda çalıştırma ve güç kaynağı amaçlandığı gibi çalışmayabilir.
- Aygıtta deformasyona neden olmamak ya da aygıtta zarar vermemek için USB aygıtını arabada, doğrudan güneş ışığına ya da yüksek ısıya maruz kalan yerlerde bırakmayın.

❑ iPod/iPhone oynatma notları

- Bu cihaza bağlanabilen iPod/iPhone cihazlar: USB terminali aracılığıyla:

Made for

- iPod nano (7th Generation)*1
- iPod touch (6th Generation)*1
- iPod touch (5th Generation)*1

iPhone SE*1

iPhone 6S Plus*1

iPhone 6S*1

iPhone 6 Plus*1

iPhone 6*1

iPhone 5S*1

iPhone 5C*1

iPhone 5*1

iPhone 4S

Bluetooth aracılığıyla*2:

Made for

iPod touch (6th Generation)

iPod touch (5th Generation)

iPhone SE

iPhone 6S Plus

iPhone 6S

iPhone 6 Plus

iPhone 6

iPhone 5S

iPhone 5C

iPhone 5

iPhone 4S

*1 Lightning konektör modelleri için KW-V230BT/KW-V230BTM/ KW-V330BT/KW-V330BTM'ye bağlıdır. Videoyu izleyemezsiniz.

*2 Lightning konektör modelleri için KW-V230BT/KW-V230BTM/ KW-V330BT/KW-V330BTM ve 30 pim modellerine bağlıdır. Videoyu Bluetooth bağlantısıyla izleyemezsiniz.

REFERANSLAR

- iPod/iPhone çalışırken, bazı işlemler doğru veya istendiği gibi gerçekleştirilemeyebilir. Bu durumda aşağıdaki JVC sitesini ziyaret edin:
<<http://www.jvc.net/cs/car/>>
- Bazı iPod/iPhone modellerinin performansı, çalışma sırasında anormal veya değişken olabilir. Bu tür durumlarda, iPod/iPhone cihazının bağlantısını kesin ve cihazın durumunu kontrol edin.
Performans düzelmemişse veya yavaşsa, iPod/iPhone cihazınızı sıfırlayın.
- Üniteyi çalıştırdığınızda, iPod/iPhone ünite yoluyla şarj olur.
- Metin bilgileri doğru şekilde görüntülenmeyebilir.

□ Dil kodları (DVD dil seçimi için)

AA	Afarca	GL	Galiççe	MI	Maori dili	SO	Somalice
AB	Abhazca	GN	Guarani dili	MK	Makedonca	SQ	Arnavutça
AF	Afrika dili	GU	Guyarati dili	ML	Malayalam dili	SR	Sırpça
AM	Ameharca	HA	Hausa dili	MN	Moğolca	SS	Siswati dili
AR	Arapça	HI	Hinduca	MO	Moldavyaca	ST	Sesotho dili
AS	Assamece	HR	Hırvatça	MR	Marathi dili	SU	Sudanca
AY	Aymarca	HU	Macarca	MS	Malayca (MAY)	SW	Swahili dili
AZ	Azerice	HY	Ermenice	MT	Maltaca	TA	Tamilce
BA	Başkirce	IA	Interlingua	MY	Burmanca	TE	Telugu dili
BE	Belarusça	IE	Interlingue	NA	Nauru dili	TG	Tacikçe
BG	Bulgarca	IK	Inupiak dili	NE	Nepalce	TH	Taylandca
BH	Biharice	IN	Endonezce	NO	Norveççe	TI	Tigrinya dili
BI	Bislama	IS	İzlandaca	OC	Okitanca	TK	Türkmence
BN	Bengalce	IW	İbranice	OM	(Afan) Oromo dili	TL	Tagalog dili
BO	Tibetçe	JA	Japonca	OR	Oriya dili	TN	Setswana dili
BR	Bretonca	JL	Yiddiş dili	PA	Pencapça	TO	Tongaca
CA	Katalanca	JW	Javaca	PL	Lehçe	TR	Türkçe
CO	Korsikaca	KA	Gürcüce	PS	Pašto, Pušto dili	TS	Çongaca
CS	Çekçe	KK	Kazakça	QU	Quechua dili	TT	Tatarca
CY	Galce	KL	Grönlandca	RM	Rhaeto-Romance dili	TW	Twi dili
DZ	Bhutanca	KM	Kamboçça	RN	Kirundi dili	UK	Ukraynaca
EL	Yunanca	KN	Kanada dili	RO	Rumence	UR	Urduca
EO	Esperanto	KO	Korece (KOR)	RW	Kinyarwanda dili	UZ	Özbekçe
ET	Estonya dili	KS	Kaşmirce	SA	Sanskritçe	VI	Vietnamca
EU	Baskça	KU	Kürtçe	SD	Sindhi dili	VO	Volapuk dili
FA	Farsça	KY	Kırgızca	SG	Sangho dili	WO	Wolof dili
FI	Fince	LA	Latince	SH	Sırp-Hırvatça	XH	Xhosa dili
FJ	Fijice	LN	Lingala dili	SI	Senegalce	YO	Yoruba dili
FO	Faroece	LO	Laosça	SK	Slovakça	ZU	Zuluca
FY	Frisian	LT	Litvanyaca	SL	Slovence		
GA	İrlandaca	LV	Letonca	SM	Samoaca		
GD	İskoç Galcesi	MG	Malagazice	SN	Shona dili		

Hata mesajı listesi

Cihazı kullanırken hata oluşursa, hata mesajı açılır. Aşağıdaki mesaj/çözüm/neden listesine göre uygun işlemi yapın.

“No Signal”/“No Video Signal”:

- iPod/AV-IN giriş terminaline bağlı harici bileşenden oynatmayı başlatın.
- Kabloları ve bağlantıları kontrol edin.
- Sinyal girişi çok zayıf.

“Miswiring DC Offset Error”/“Warning DC Offset Error”:

- Hoparlör kablosu kısa devre yapmıştır veya araba şasiyle temas etmiştir. Hoparlör kablosunu uygun şekilde sarın veya yalıtın ve üniteyi sıfırlayın. (Sayfa 3 ve 70)

“Parking off”:

- El freni çekili olmadığı durumlarda resim oynatılmaz.

“Authorization Error”:

- Bağlanan iPod/iPhone'un bu üniteyle uyumlu olup olmadığını kontrol edin. (Sayfa 77)

“USB Device Error”:

- USB voltajı anormal.
- Cihazı kapatıp tekrar açın.
- Başka bir USB aygıtı bağlayın.

“No Navigation”:

- Hiçbir navigasyon ünitesi bağlı değil.

“Connection Error”:

- Cihaz kayıtlı, ancak bağlantı gerçekleştirilemedi. Kayıtlı cihazı bağlayın. (Sayfa 45)

“Please Wait...”:

- Ünite, Bluetooth kullanımına hazırlanıyor. Mesaj görüntülenmezse, üniteyi kapatıp tekrar açın ve aygıtı tekrar bağlayın (ya da üniteyi sıfırlayın).

“No Voice Device”:

- Bağlanan cep telefonunda ses tanıma sistemi yoktur.

“No Data”:

- Bağlanan Bluetooth telefonda telefon defteri verisi yok.

“Initialize Error”:

- Cihaz, Bluetooth modülünü başlatamadı. İşlemi yeniden deneyin.

“Dial Error”:

- Arama başarısız oldu. İşlemi yeniden deneyin.

“Hung Up Error”:

- Arama henüz sonlandırılmadı. Aramanızı durdurun ve aramayı sonlandırmak için bağlı olan cep telefonunu kullanın.

“Pick Up Error”:

- Cihaz, aramayı alamadı.

“Please update Pandora App”:

- iPod touch/iPhone/Android'inizdeki Pandora uygulaması en güncel sürüm değil. Uygulamayı güncelleştirin.

“Please check device”:

- iPod touch/iPhone/Android'inizdeki Pandora uygulaması başlatılmadı.
- Pandora uygulaması, bağlı cihaza kurulu değil.
- Pandora uygulamasında bir hata oluştu.

“Login Error”:

- Pandora'da oturum açmadınız.

“No skips remaining”:

- Başka şarkı atlanamaz.

“Failed to save your thumb rating”:

- Beğenme/beğenmeme engellendi.

“No Station”:

- Kullanılabilir istasyon yok.

“No Active Station”:

- Hiçbir istasyon oynatılmıyor.

“Station limit reached”:

- İstasyon Listesi dolu ve daha fazla istasyon kaydedilemiyor.

“Failed to save your bookmark”:

- Ünite, yer imini kaydedemedi. İşlemi yeniden deneyin.

“Limited Connectivity”:

- Pandora uygulamasıyla bağlantı kurulamıyor.

REFERANSLAR

“Pandora not available”:

- Pandora'ya erişim sağlamaya çalıştığınız alanda Pandora uygulamasını kullanamazsınız.

“Try again later”:

- Pandora sunucusu bakımında.

“Station does not exist”:

- Seçili istasyon başka bir cihaz tarafından silindi veya süresi doldu.

“Cannot create a Station”:

- Salt okunur moddayken veya ağ bağlantısı kurulmamışken istasyon oluşturamazsınız.

Sorun Giderme

Görünürde ciddi olan sorunlar bazen kolayca giderilebilir. Servis merkezini aramadan önce aşağıdaki noktaları kontrol edin.

- Harici cihazlarla yapılan işlemler için, bağlantılarla kullanılan adaptörler için verilen talimatlara da (aynı zamanda, harici cihazlarla verilen talimatlara) bakın.

□ Genel

Hoparlörlerden ses gelmez.

- Ses en uygun düzeye ayarlayın.
- Kabloları ve bağlantıları kontrol edin.

Ekran görüntü gelmiyor.

- Ekranı açın. (Sayfa 7)

Bu ünite hiç çalışmıyor.

- Alıcıyı sıfırlayın. (Sayfa 3)

Uzaktan kumanda* çalışmıyor.

- Pili değiştirin.

* KW-V230BT Bölge 4/KW-V330BT Bölge 4/KW-V430BT Bölge 4 için:
RM-RK258 ürününi ayrı olarak satın alın.

□ Diskler

Kaydedilebilir/Tekrar Yazılabilir diskler çalışmıyor.

- Tamamlanmış bir disk yerleştirin.
- Diskleri tamamlama işlemini, kayıt için kullandığınız cihazla yapın.

Kaydedilebilir/Tekrar Yazılabilir disklerdeki parçalar atlanamaz.

- Tamamlanmış bir disk yerleştirin.
- Diskleri tamamlama işlemini, kayıt için kullandığınız cihazla yapın.

Yürütme işlemi başlamıyor.

- Dosyaların formatını ünite desteklemiyor.

Harici monitöre görüntü gelmiyor.

- Video kablosunu doğru şekilde takın.
- Harici monitördeki doğru girişi seçin.

DivX/MPEG1/MPEG2/MP3/WMA/WAV/AAC diskleri oynatılamaz.

- Disklerle uyumlu bir uygulama kullanarak parçaları kaydedin. (Sayfa 76)
- Dosya adlarına uygun uzantı kodları ekleyin.

Kaydedilebilir/Tekrar Yazılabilir disklerdeki parçalar sizin arzuladığınız şekilde oynatılmıyor.

- Yürütme sırası, diğer yürütücülerle gerçekleşenden farklı olabilir.

REFERANSLAR

❑ USB

“Reading” ibaresi ekrandan kaybolmuyor.

- Cihazı kapatıp tekrar açın.

Bir parça çalınırken, ses bazen kesiliyor.

- Parçalar USB aygıtına doğru kopyalanmamış olabilir. Parçaları yeniden kopyalayın ve yeniden deneyin.

Parçalar sizin arzuladığınız şekilde yürütülüyor.

- Yürütme sırası, diğer yürütücülerle gerçekleşenden farklı olabilir.

❑ Android

Oynatma sırasında ses duyulmuyor.

- Android cihazı tekrar bağlayın.
- <Android Setup> ayarı [AUDIO MODE] şeklinde olduğunda, Android cihazdaki herhangi bir medya oynatıcı uygulamayı çalıştırın ve oynatmayı başlatın.

Ses çıkışı sadece Android cihazdan mevcut.

- <Android Setup> ayarı [AUDIO MODE] şeklinde olduğunda, geçerli medya oynatıcı uygulamayı tekrar çalıştırın veya başka bir medya oynatıcı uygulamayı kullanın.
- Android cihazı tekrar başlatın.
- Bu işlem sorunu çözmezse, bağlı Android cihazı ses sinyalinin üniteye gönderemiyor demektir.

<Android Setup> ayarı [AUTO MODE] şeklinde olduğunda oynatma yapılamaz.

- JVC Music Play APP uygulamasının Android cihazınızda kurulu olduğundan emin olun.
- Android cihazı tekrar bağlayın ve uygun kumanda modunu seçin.
- Bu işlem sorunu çözmezse, bağlı Android cihaz Otomatik Modu desteklemiyor demektir.

“NO DEVICE” veya “READING” yanıp sönüyor.

- Android cihazdaki geliştirici seçeneklerini kapatın.
- Android cihazı tekrar bağlayın.
- Bu işlem sorunu çözmezse, bağlı Android cihaz Otomatik Modu desteklemiyor demektir.

❑ iPod/iPhone

Hoparlörlerden ses gelmez.

- iPod/iPhone'u çıkarın ve tekrar bağlayın.
- Önce başka bir kaynak seçin ve ardından “iPod”u yeniden seçin.

iPod/iPhone açılmıyor ya da çalışmıyor.

- Bağlantı kablosunu ve bağlantısını kontrol edin.
- Yazılım sürümünü güncelleyin.
- Pili şarj edin.
- iPod/iPhone'u sıfırlayın.

Seste bozulma var.

- Bu birim ya da iPod/iPhone üzerindeki ses birleştiricisini devre dışı bırakın.

Çok fazla parazit üretiliyor.

- iPod/iPhone'un “VoiceOver” özelliğini kapatın (işareti kaldırın). Ayrıntılı bilgi için <<http://www.apple.com>> adresini ziyaret edin.

Çizim içeren bir parça çalınırken hiçbir işlem mevcut değildir.

- Çizim yükledikten sonra üniteyi çalıştırın.

Videolar oynatılmıyor.

- iPod/iPhone 30 pimli konektör modeline KS-U59 (isteğe bağlı aksesuar) USB Ses ve Video kablosu bağlayın. Diğer kablolar kullanılamaz.
- <iPod Setup> için [USB + AV-IN] seçin. (Sayfa 23)

Videoların sesleri çıkmıyor.

- iPod/iPhone 30 pimli konektör modeline KS-U59 (isteğe bağlı aksesuar) USB Ses ve Video kablosu bağlayın. Diğer kablolar kullanılamaz.
- <iPod Setup> için [USB + AV-IN] seçin. (Sayfa 23)

❑ Alıcı

SSM (Ardışık Kuvvetli İstasyon Belleği) otomatik önceden ayarı çalışmıyor.

- İstasyonları elle kaydedin. (Sayfa 35)

Radyoyu dinlerken parazit var.

- Anten bağlantısını gerektiği gibi yapın.

❑ AV-IN

“AV-IN” Ana Sayfa ekranından seçilemiyor.

- <iPod Setup> için [USB + AV-IN] dışında başka bir bağlantı yöntemi seçin. (Sayfa 23)

Ekran görüntü gelmiyor.

- Kapalı durumdaysa video cihazınızı açın.
- Video cihazının kablosunu doğru şekilde takın.

❑ Pandora*/Spotify

Uygulama çalışmıyor.

- iPod touch/iPhone/Android'inizdeki uygulama en güncel sürüm değil. Uygulamayı güncelleştirin.

* Yalnızca KW-V230BT Bölge 4/KW-V330BT Bölge 4/KW-V430BT Bölge 4 için.

REFERANSLAR

❑ Bluetooth

Telefonun ses kalitesi düşük.

- Ünite ile Bluetooth cep telefonu arasındaki mesafeyi azaltın.
- Aracı daha iyi sinyal alabileceği bir konuma götürün.

Bluetooth müzik çalar kullanırken ses kesilir veya atlar.

- Ünite ile Bluetooth ses aygıtı arasındaki mesafeyi azaltın.
- Bluetooth telefonu olarak bağlanan aygıtı çıkarın.
- Üniteyi kapatıp tekrar açın.
(Ses düzelmezse) oynatıcıyı tekrar bağlayın.

Bağlı ses oynatıcı kontrol edilemiyor.

- Bağlanan ses oynatıcısının AVRCP (Ses/Video Uzaktan Kumanda Profili) özelliğini destekleyip desteklemediğini kontrol edin.

Bluetooth cihazı üniteyi algılamıyor.

- Bluetooth aygıtından yeniden arama yapın.

Ünite Bluetooth aygıtı ile eşleme yapmaz.

- Bluetooth 2.1 ile uyumlu aygıtlar için: Bir PIN kodu kullanarak aygıtı kaydedin. (Sayfa 44)
- Bluetooth 2.0 ile uyumlu aygıtlar için: Hem ünite hem de hedef aygıt için aynı PIN kodunu girin. Cihazın PIN kodu cihazla ilgili talimatlarda belirtilmediyse "0000" ya da "1234" girmeyi deneyin.
- Bluetooth cihazını kapatıp tekrar açın.

Yankı veya gürültü meydana geliyor.

- Mikrofon ünitesinin konumunu ayarlayın.
- Yankı sesini veya gürültü azaltma sesini ayarlayın. (Sayfa 46)

Telefon rehberini cihaza kopyalamaya çalıştığınızda cihaz yanıt vermiyor.

- Aynı girdileri (kaydedildiği gibi) üniteye kopyalamaya çalışmış olabilirsiniz.

Özellikler

❑ Monitör bölümü

Görüntü boyutu (G x Y)

KW-V230BT/KW-V230BTM/KW-V330BT/
KW-V330BTM: 6,2 inç (çapraz) genişlik
137,5 mm x 77,2 mm

KW-V430BT/KW-V430BTM/KW-V630BT/
KW-V630BTM: 6,75 inç (çapraz) genişlik
151,8 mm x 79,68 mm

Görüntü Sistemi

Saydam TN LCD panel

Sürücü Sistemi

TFT aktif matris sistemi

Piksel Sayısı

1 152 000
(800 yatay x 480 dikey x RGB)

Etkin Piksel Oranı

%99,99

Piksel Düzeni

RGB çizgi düzeni

Arka Işıklandırma

LED

❑ DVD oynatıcı bölümü

D/A Dönüştürücü 24 bit

Ses Kod Çözümü Doğrusal PCM/Dolby Digital/
MP3/WMA/WAV/AAC (.m4a)

Video Kod Çözümü

DivX/MPEG1/MPEG2/JPEG

Gürültü ve Titreşim

Ölçülebilir Sınırın Altında

Frekans Yanıtı

96 kHz Örnekleme: 20 Hz ila 22 000 Hz

48 kHz Örnekleme: 20 Hz ila 22 000 Hz

44,1 kHz Örnekleme: 20 Hz ila 20 000 Hz

Toplam Harmonik Bozulma

%0,010 (1 kHz)

Sinyal-Parazit Oranı

99 dB (DVD-Video 96 kHz)

Dinamik Aralık

99 dB (DVD-Video 96 kHz)

Disk formatı

DVD-Video/VIDEO-CD/CD-DA

Örnekleme frekansı

44,1 kHz/48 kHz/96 kHz

Ölçülen Bit Sayısı

16/20/24 bit

REFERANSLAR

❑ USB arayüz bölümü

USB Standart	USB 2.0 Full Speed/High Speed
Uyumlu Aygıt	Yığın depolama sınıfı
Dosya Sistemi	FAT 16/32
Maksimum Güç Kaynağı Akımı	DC 5 V \Rightarrow 1,5 A
D/A Dönüştürücü	24 bit
Ses Kod Çözücü	MP3/WMA/AAC (.aac/.m4a)/WAV/FLAC
Video Kod Çözücü	DivX/MPEG1/MPEG2/JPEG

❑ HDMI arayüz bölümü (yalnızca KW-V630BT/KW-V630BTM için)

Konnektör Türü	A TÜRÜ
Giriş Çözünürlüğü	VGA (640 × 480p@59,94 Hz/60 Hz), 480p (720 × 480p@59,94 Hz/60 Hz)
Ses giriş tipi	32 kHz, 44,1 kHz, 48 kHz, 16 bit Doğrusal PCM

❑ MHL arayüz bölümü (yalnızca KW-V630BT/KW-V630BTM için)

Desteklenen Sürüm	MHL2
Giriş Çözünürlüğü	VGA (640 × 480p@59,94 Hz/60 Hz), 480p (720 × 480p@59,94 Hz/60 Hz)
Ses giriş tipi	32 kHz, 44,1 kHz, 48 kHz, 16 bit Doğrusal PCM
Maksimum Güç Kaynağı Akımı	DC 5 V \Rightarrow 900 mA

❑ Bluetooth bölümü

Teknoloji	Bluetooth 3.0
Frekans	2,402 GHz ila 2,480 GHz
Çıkış Gücü	+4 dBm (MAKS.), 0 dBm (ORT.), Power Class 2
Maksimum İletişim Aralığı	Görüş mesafesi yaklaşık 10 m
Audio Codec	SBC/AAC
Profil	HFP (El Bağlantısız Profil) 1.6 A2DP (Gelişmiş Ses Yayılımı Profili) 1.3 AVRCP (Ses/Video Uzaktan Kumanda Profili) 1.5 GAP (Genel Erişim Profili) PBAP (Telefon Rehberi Erişim Profili) 1.2 SDP (Servis Keşif Profili) SPP (Seri Port Profili) 1.2

❑ DSP bölümü

Ekolayzer	13 Bant
Bant	Frekans (Hz) (BAND1-13): 62,5/100/160/250/400/630/1k/ 1,6k/2,5k/4k/6,3k/10k/16k
Düzye:	-09 ila +09 (-9 dB ila +9 dB)
Q:	1,35/1,5/2,0
HPF (Yüksek Geçiren Filtre)	Frekans (Hz): Tamamen/30/40/50/60/70/80/90/ 100/120/150/180/220/250
Eğim:	-6/-12/-18/-24 dB/Okt.
Kazanç:	-8/-7/-6/-5/-4/-3/-2/-1/0 dB
LPF (Düşük Geçiren Filtre)	Frekans (Hz): 30/40/50/60/70/80/90/ 100/120/150/180/220/250/ Tamamen
Eğim:	-6/-12/-18/-24 dB/Okt.
Kazanç:	-8/-7/-6/-5/-4/-3/-2/-1/0 dB

REFERANSLAR

FM alıcı bölümü

Frekans Aralığı (50 kHz)

87,5 MHz ila 108,0 MHz

Kullanılabilir Duyarlılık (Sinyal/Parazit: 30 dB, 22,5 kHz)

6,2 dBf (0,56 μ V/75 Ω)

Kullanılabilir Hassasiyet (Sinyal/Parazit: 46 dB, 22,5 kHz)

15,2 dBf (1,58 μ V/75 Ω)

Frekans Yanıtı (\pm 3,0 dB)

30 Hz ila 15 kHz

Sinyal-Parazit Oranı

68 dB (MONO)

Seçicilik (\pm 400 kHz)

\geq 80 dB

Stereo Ayırma

40 dB (1 kHz)

AM alıcı bölümü

Frekans Aralığı (9 kHz)

KW-V230BT Bölge 3/KW-V330BT Bölge 3/

KW-V430BT Bölge 3/KW-V630BT/

531 kHz ila 1 611 kHz

KW-V230BT Bölge 4/KW-V330BT Bölge 4/

KW-V430BT Bölge 4

531 kHz ila 1 701 kHz

KW-V230BTM/KW-V330BTM/KW-V430BTM/

KW-V630BTM 531 kHz ila 1 602 kHz

Kullanılabilir Duyarlılık

28,5 dB μ

Video bölümü

Harici Video Giriş Renk Sistemi

NTSC/PAL

Harici Video Giriş Düzeyi (RCA/mini jak)

1 Vp-p/75 Ω

Video Çıkışı Düzeyi (RCA jak)

1 Vp-p/75 Ω

Analog RGB girişi 0,7 Vp-p/75 Ω *

* Yalnızca KW-V230BT Bölge 3/KW-V230BTM/KW-V330BT Bölge 3/
KW-V330BTM/KW-V430BT Bölge 3/KW-V430BTM/KW-V630BT/
KW-V630BTM için.

Ses bölümü

Maksimum Güç (Ön ve Arka)

50 W \times 4

Tam Bant Genişliği Gücü (Ön ve Arka)

22 W \times 4 (%1THD'den daha
azında)

Preout Düzeyi 4 V/10 k Ω

Preout Direnci \leq 600 Ω

Hoparlör empedansı

4 Ω ila 8 Ω

Genel

Çalışma Voltajı

14,4 V (10,5 V ila 16 V izin
verilebilir)

Maksimum Akım Tüketimi

10 A

Montaj Boyutları (G \times Y \times D)

178 mm \times 100 mm \times 162 mm

Çalışma Sıcaklığı Aralığı

-10°C ila +60°C

Ağırlık

1,7kg

Tasarım ve teknik özellikler haber verilmeden
değiştirilebilir.

REFERANSLAR

☐ Ticari markalar ve lisanslar

- Dolby, Dolby Audio and the double-D symbol are trademarks of Dolby Laboratories.
- "DVD Logo" is a trademark of DVD Format/Logo Licensing Corporation registered in the US, Japan and other countries.
- The "AAC" logo is a trademark of Dolby Laboratories.
- Microsoft and Windows Media are either registered trademarks or trademarks of Microsoft Corporation in the United States and/or other countries.
- "Made for iPod," and "Made for iPhone" mean that an electronic accessory has been designed to connect specifically to iPod, or iPhone, respectively, and has been certified by the developer to meet Apple performance standards. Apple is not responsible for the operation of this device or its compliance with safety and regulatory standards. Please note that the use of this accessory with iPod, or iPhone may affect wireless performance. iPhone, iPod, iPod classic, iPod nano, and iPod touch are trademarks of Apple Inc., registered in the U.S. and other countries.
- Lightning is a trademark of Apple Inc.
- This item incorporates copy protection technology that is protected by U.S. patents and other intellectual property rights of Rovi Corporation. Reverse engineering and disassembly are prohibited.
- Font for this product is designed by Ricoh.
- THIS PRODUCT IS LICENSED UNDER THE AVC PATENT PORTFOLIO LICENSE FOR THE PERSONAL USE OF A CONSUMER OR OTHER USES IN WHICH IT DOES NOT RECEIVE REMUNERATION TO (i) ENCODE VIDEO IN COMPLIANCE WITH THE AVC STANDARD ("AVC VIDEO") AND/OR (ii) DECODE AVC VIDEO THAT WAS ENCODED BY A CONSUMER ENGAGED IN A PERSONAL ACTIVITY AND/OR WAS OBTAINED FROM A VIDEO PROVIDER LICENSED TO PROVIDE

AVC VIDEO. NO LICENSE IS GRANTED OR SHALL BE IMPLIED FOR ANY OTHER USE. ADDITIONAL INFORMATION MAY BE OBTAINED FROM MPEG LA, L.L.C. SEE [HTTP://WWW.MPEGLA.COM](http://www.mpegla.com)

- libFLAC
Copyright (C) 2000,2001,2002,2003,2004,2005, 2006,2007,2008,2009 Josh Coalson
Redistribution and use in source and binary forms, with or without modification, are permitted provided that the following conditions are met:
 - Redistributions of source code must retain the above copyright notice, this list of conditions and the following disclaimer.
 - Redistributions in binary form must reproduce the above copyright notice, this list of conditions and the following disclaimer in the documentation and/or other materials provided with the distribution.
 - Neither the name of the Xiph.org Foundation nor the names of its contributors may be used to endorse or promote products derived from this software without specific prior written permission.

THIS SOFTWARE IS PROVIDED BY THE COPYRIGHT HOLDERS AND CONTRIBUTORS "AS IS" AND ANY EXPRESS OR IMPLIED WARRANTIES, INCLUDING, BUT NOT LIMITED TO, THE IMPLIED WARRANTIES OF MERCHANTABILITY AND FITNESS FOR A PARTICULAR PURPOSE ARE DISCLAIMED. IN NO EVENT SHALL THE FOUNDATION OR CONTRIBUTORS BE LIABLE FOR ANY DIRECT, INDIRECT, INCIDENTAL, SPECIAL, EXEMPLARY, OR CONSEQUENTIAL DAMAGES (INCLUDING, BUT NOT LIMITED TO, PROCUREMENT OF SUBSTITUTE GOODS OR SERVICES; LOSS OF USE, DATA, OR PROFITS; OR BUSINESS INTERRUPTION) HOWEVER CAUSED AND ON ANY THEORY OF LIABILITY, WHETHER IN CONTRACT, STRICT LIABILITY, OR TORT (INCLUDING NEGLIGENCE OR OTHERWISE) ARISING IN ANY WAY OUT OF THE USE OF THIS

SOFTWARE, EVEN IF ADVISED OF THE POSSIBILITY OF SUCH DAMAGE.

- Pandora, the Pandora logo, and the Pandora trade dress are trademarks or registered trademarks of Pandora Media, Inc., used with permission.
- Android is a trademark of Google Inc.
- The Bluetooth® word mark and logos are registered trademarks owned by Bluetooth SIG, Inc. and any use of such marks by JVC KENWOOD Corporation is under license. Other trademarks and trade names are those of their respective owners.
- SPOTIFY and the Spotify logo are among the registered trademarks of Spotify AB.
- The terms HDMI and HDMI High-Definition Multimedia Interface, and the HDMI logo are trademarks or registered trademarks of HDMI Licensing LLC in the United States and other countries.
- MHL and the MHL logo are a trademark or registered trademark of MHL, LLC.
 - Incorporates MHL 2

DIVX

- Bu DivX Certified® özellikli cihaz, DivX® video oynattığını onaylayan sıkı testlerden geçmiştir. Satın aldığınız DivX filmleri oynamak için öncelikle cihazınızı vod.divx.com adresinden kaydettirmeniz gerekir. Kayıt kodunuzu cihaz kurulumu menünüzün DivX VOD bölümünde bulabilirsiniz. (Sayfa 64)
- Premium içerik dahil üzere DivX® video oynamak için DivX Certified® özelliği.
- DivX®, DivX Certified® ve ilgili logolar DivX, LLC'nin ticari markalarıdır ve lisans altında kullanılır.

JVC