



## REMOTE CAMERA CONTROLLER

# RM-LP100U

# RM-LP100E

## MANUAL DE INSTRUCCIONES

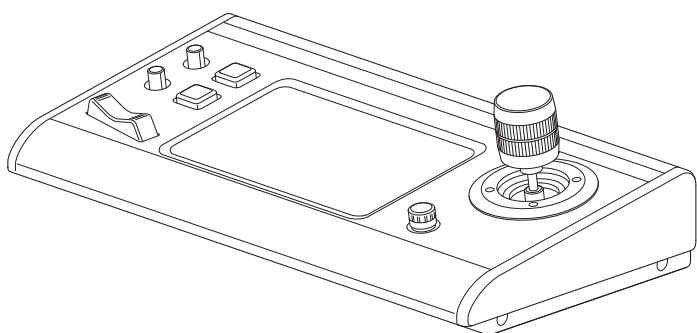

Las especificaciones y el aspecto de esta unidad están sujetos a cambios de mejora sin aviso previo.

### Detalles

Para obtener más detalles acerca de la configuración y el funcionamiento, consulte "MANUAL DE INSTRUCCIONES" en el sitio web.

Compruebe las últimas MANUAL DE INSTRUCCIONES, herramientas, etc., en la dirección URL siguiente.

América del Norte:

<http://pro.jvc.com/prof/main.jsp>

Europa:

<http://www.service.jvcpro.eu/public/>

China:

<http://www.jvc.com.cn/service/download/index.html>

Gracias por adquirir este producto.

Antes de comenzar a utilizar esta unidad, lea cuidadosamente las "MANUAL DE INSTRUCCIONES" para garantizar el uso correcto del producto.

En particular, por favor, lea atentamente las "Precauciones de seguridad" para garantizar un uso seguro del producto.

Después de leerlas, guárdelas junto con la tarjeta de garantía y consúltelas cuando sea necesario.

El número de serie es determinante para el control de calidad. Una vez adquirido este producto, compruebe para asegurarse de que se indica correctamente el número de serie en este producto, y que el mismo número de serie también aparece indicado en la tarjeta de garantía.

#### Antes de comenzar, lea atentamente lo siguiente:

Gracias por adquirir este producto. Antes de usar esta unidad, lea atentamente las siguientes instrucciones para garantizar el mejor rendimiento posible.

En este manual, cada número de modelo se describe sin la última letra (U/E) que equivale al destino de envío. (U: para EE. UU. y Canadá, E: para Europa) Solamente los modelos "U" (RM-LP100U) han sido evaluados por UL.



# Precauciones de seguridad

## Precauciones



El símbolo del rayo con punta de flecha dentro de un triángulo equilátero tiene el propósito de avisar al usuario acerca de la presencia de "tensiones peligrosas" no aisladas en la carcasa del dispositivo, que pueden ser de magnitud suficiente como para constituir un riesgo de descarga eléctrica para las personas.



El signo de exclamación dentro de un triángulo equilátero tiene el propósito de avisar al usuario de la existencia de instrucciones de uso y mantenimiento importantes en el material informativo suministrado con el aparato.

**CAN ICES-3 A / NMB-3 A**

### PRECAUCIÓN:

UNA UNIDAD ES UN PRODUCTO LÁSER DE CLASE 1. NO OBSTANTE, ESTA UNIDAD UTILIZA UN RAYO LÁSER VISIBLE QUE PODRÍA CAUSAR UNA EXPOSICIÓN PELIGROSA A LA RADIACIÓN SI ES DIRIGIDO. ASEGÚRESE DE HACER FUNCIONAR LA UNIDAD CORRECTAMENTE CONFORME A LAS INSTRUCCIONES.

CUANDO ESTA UNIDAD ESTÉ ENCHUFADA AL TOMACORRIENTE DE LA PARED, NO PONGA LOS OJOS CERCA DE LA ABERTURA DE LA BANDEJA DEL DISCO NI DE OTRAS ABERTURAS PARA MIRAR EN EL INTERIOR DEL APARATO.

EL USO DE CONTROLES O DE AJUSTES Y LA EJECUCIÓN DE PROCEDIMIENTOS DISTINTOS A LOS ENUNCIADOS AQUÍ PUEDEN OCASIONAR LA EXPOSICIÓN A RADIACIONES PELIGROSAS.

NO ABRA LAS CUBIERTAS Y NO LO INTENTE REPARAR USTED MISMO. ENCARGUE EL SERVICIO DE REPARACIÓN A TÉCNICOS CUALIFICADOS.

### ADVERTENCIA:

**PARA EVITAR RIESGOS DE INCENDIO O ELECTROCUCIÓN, NO EXPONGA ESTE APARATO A LA LLUVIA O A LA HUMEDAD.**

### PRECAUCIÓN:

Esta unidad debe utilizarse con una CA de 120V $\sim$  60 Hz (únicamente RM-LP100U).

Para prevenir descargas eléctricas y peligros de incendio, NO utilice ninguna otra fuente de alimentación.

### PRECAUCIÓN:

PARA IMPEDIR DESCARGAS ELÉCTRICAS, INSERTE EL ENCHUFE COMPLETAMENTE FIJÁNDOSE EN INTRODUCIR LA PATILLA ANCHA EN LA RANURA ANCHA.

### ATTENTION:

POUR ÉVITER LES CHOCS ÉLECTRIQUES, INTRODUIRE LA LAME LA PLUS LARGE DE LA FICHE DANS LA BORNE CORRESPONDANTE DE LA PRISE ET POUSSER JUSQU'AU FOND.

### Nota para los instaladores de sistemas de CATV:

Este recordatorio tiene la finalidad de llamar la atención de los instaladores de sistemas de CATV sobre el artículo 820-40 del NEC (Código nacional de electricidad de Estados Unidos), que proporciona pautas para una correcta puesta a tierra y, en particular, especifica que la puesta a tierra del cable debe conectarse al sistema de puesta a tierra del edificio tan cerca del punto de entrada del cable como sea posible.

"ADVERTENCIA" y lo siguiente o equivalente. "Para reducir el riesgo de incendios o descargas eléctricas, no exponga este aparato a la lluvia ni la humedad"

Advertencia de que los aparatos de CLASE I deben conectarse a una toma de red eléctrica con puesta a tierra protectora.

### Enchufe principal

El enchufe principal se utiliza como dispositivo de desconexión, que debe estar prontamente operativo

## INSTRUCCIONES IMPORTANTES DE SEGURIDAD

- 1) Lea estas instrucciones.
- 2) Conserve estas instrucciones.
- 3) Preste atención a las advertencias.
- 4) Siga todas las instrucciones.
- 5) No utilice este aparato cerca del agua.
- 6) Limpie sólo con paño seco.
- 7) No bloquee ninguna abertura de ventilación. Instale de acuerdo con las instrucciones del fabricante.
- 8) No lo instale cerca de ninguna fuente de calor tales como, radiadores, calefactores, cocinas, u otros aparatos (incluyendo amplificadores) que produzcan calor.
- 9) Respete la finalidad de seguridad del enchufe polarizado o de puesta a tierra. Un enchufe polarizado tiene dos patillas, una más ancha que la otra. Un enchufe de puesta a tierra tiene dos patillas y un tercer diente de puesta a tierra. La patilla ancha o el tercer diente sirven para protegerle. Si el enchufe suministrado no cabe en la toma de corriente, consulte a un electricista para que le cambie la toma obsoleta.
- 10) Evite pisar o apretar el cable de alimentación, especialmente en los enchufes, conectores y en el punto de salida del aparato.
- 11) Sólo utilice dispositivos/accesorios especificados por el fabricante.
- 12) Utilice sólo con la carretilla, estante, trípode, soporte o mesa especificado por el fabricante o vendido con el aparato. Cuando utilice una carretilla, sea cauteloso al mover el conjunto de carretilla/aparato para evitar lesiones provocadas por caídas.
- 13) Desenchufe este aparato durante estruendos de relámpagos o cuando esté fuera de uso por largo tiempo.
- 14) Refiera toda reparación a personal de servicio calificado. Se requiere de reparación cuando el aparato ha sido dañado de alguna manera, por ejemplo, si el cable o enchufe de alimentación está dañado, si ocurrió derrame de líquidos o caída de objetos dentro del aparato, si el aparato fue expuesto a la lluvia o humedad, si no funciona normalmente, o sufrió caídas.



**Si no se toman en cuenta las siguientes precauciones, podrían producirse daños en la unidad, el mando a distancia, o el disco/cinta.**

1. **NO COLOQUE** la unidad —
  - en un ambiente expuesto a temperaturas o humedad extremas.
  - al sol.
  - en un ambiente polvoriento.
  - en un ambiente donde se generen fuertes campos magnéticos.
  - en una superficie inestable o sujeta a vibraciones.
2. **NO BLOQUEE** las aberturas o agujeros para ventilación de la unidad.
 

(Si las aberturas o agujeros de ventilación están bloqueados por un periódico o paño, etc., el calor tal vez no pueda salir).
3. **NO COLOQUE** objetos pesados sobre la unidad o el mando a distancia.
4. **NO ponga nada encima que pueda derramarse encima de la unidad o mando a distancia.**

(Si entra agua u otro líquido en este equipo, puede producirse un incendio o una descarga eléctrica).
5. **NO EXPONGA** el aparato a goteos o salpicaduras.
6. **NO UTILICE** este equipo en un cuarto de baño ni en lugares donde haya agua. **TAMPOCO** coloque ningún recipiente lleno de agua u otro líquido (tal como cosméticos o medicinas, jarrones de flores, plantas en tiestos, tazas, etc.) sobre esta unidad.
7. **NO COLOQUE** ninguna fuente de llamas, como por ejemplo velas encendidas, encima del aparato.
8. **EVITE** dar golpes fuertes a la unidad durante su transporte.

### RENUNCIA DE RESPONSABILIDAD

JVC no será responsable por ninguna pérdida relacionada con el fallo de la unidad de grabar, almacenar ni reproducir correctamente ningún contenido (de imagen, sonido o de otra naturaleza) por ningún motivo en absoluto. Cualquier garantía aplicable cubrirá solamente la sustitución o reparación de la unidad afectada y no se aplicará a la recuperación o a la sustitución de la pérdida de contenido.

### PRECAUCIÓN:

Cambios o modificaciones no autorizados por JVC podrían anular la autorización otorgada al usuario para operar el equipo.

Este dispositivo cumple con el Apartado 15 de la reglamentación FCC.

La operación está sujeta a las dos condiciones siguientes:

- (1) Este dispositivo no debe causar interferencias perjudiciales y
- (2) este dispositivo debe aceptar cualquier interferencia recibida, incluyendo la interferencia que pueda causar errores de funcionamiento.

Cuando el equipo se instale en un mueble o en una estantería, asegúrese de que tenga suficiente espacio a todo su alrededor para disponer de una buena ventilación (10cm o más en ambos lados, en la parte superior y en la parte trasera).

Cuando tire las pilas deberá tener en consideración los problemas medioambientales y los reglamentos o las leyes locales relacionados con el desecho de pilas deberán cumplirse estrictamente.

Utilice el cable de alimentación proporcionado.

(Si no lo hiciera, podría provocar un incendio o una descarga eléctrica).

NO siga usando el equipo si tiene cualquier duda sobre si su funcionamiento es normal, o si está estropeado de alguna forma— desenchúfelo, retire el enchufe de la red eléctrica y consulte a su distribuidor.

TENGA cuidado con los paneles o puertas de vidrio del equipo.

CONSULTE a su distribuidor si tiene cualquier duda sobre la instalación, el uso o la seguridad del equipo.

NUNCA deje a nadie, y en particular a los niños, que introduzca algo en los orificios, ranuras u otras aberturas de la carcasa— podría ocasionar una descarga eléctrica mortal.

### CONDENSACIÓN DE HUMEDAD

La humedad del aire se condensará en la unidad cuando la cambie de un lugar frío a un lugar tibio, o cuando haya mucha humedad— del mismo modo que se forman gotitas de agua en la superficie de un vaso de vidrio lleno de agua fría. En condiciones en las cuales pueda ocurrir condensación, desenchufe la unidad del tomacorriente, manténgala desenchufada durante unas horas para que la humedad se seque y luego vuelva a encender la unidad.

La placa indicadora y la precaución de seguridad están en la parte inferior del aparato.



**ADVERTENCIA: ALTA TENSIÓN EN EL INTERIOR**  
**ADVERTENCIA: PARA EVITAR RIESGOS DE INCENDIO O ELECTROCUCIÓN, NO EXPONGA ESTE APARATO A LA LLUVIA O A LA HUMEDAD.**

**Apreciado cliente, [Unión Europea]**  
 Este aparato cumple con las normativas y normas europeas respecto a la seguridad eléctrica y a la compatibilidad electromagnética.  
 El representante europeo de JVC KENWOOD Corporation es:  
 JVC Technical Services Europe GmbH  
 Konrad-Adenauer-Allee 1-11  
 61118 Bad Vilbel  
 ALMANIA

**ADVERTENCIA**  
 Esta unidad es un producto de clase A. Este producto puede causar interferencias de radio en entornos domésticos, en cuyo caso el usuario deberá tomar las medidas pertinentes

**IMPORTANTE:**  
 ■ Lea las precauciones en las páginas 5 a 7 antes de instalar o hacer funcionar la unidad.

**ATENCIÓN:**  
 ■ Le recomendamos que desconecte el cable de alimentación del tomacorriente cuando no vaya a utilizar la grabadora por mucho tiempo.  
 ■ El interior del aparato es peligroso porque hay alta tensión. En caso de reparaciones, acuda a técnicos de reparaciones cualificados. Para evitar riesgos de electrocución o incendio, desenchufe el cable de alimentación del tomacorriente antes de conectar o desconectar cualquier cable de señal o antena.  
 ■ El enchufe de red siempre debe estar fácilmente disponible.

El botón STANDBY/ON  no interrumpe completamente la alimentación principal, sino que conecta y desconecta la corriente de funcionamiento. “” indica la espera de alimentación eléctrica y “” indica ON.

Advertencia de que un aparato de CLASE I se conectará a una toma eléctrica de la RED PRINCIPAL con conexión protectora a tierra.

**Enchufe**  
 El enchufe se usa como dispositivo de desconexión. El dispositivo de desconexión debe estar siempre al alcance para su uso.  
 Aunque la lámpara de alimentación esté apagada, se seguirá suministrando electricidad a menos que el cable de alimentación esté desenchufado. El suministro de energía principal del producto se controla conectando o desconectando el enchufe de alimentación.

**CONEXIÓN DE ALIMENTACIÓN**

La tensión especificada para la fuente de alimentación de ese producto es 120 V CA (Para Estados Unidos y Canadá) y 220 – 240 V CA (Para los países europeos o asiáticos o el Reino Unido).

El cable de alimentación adjunto cumple con la tensión de alimentación especificada para los siguientes países. Utilice únicamente el cable de alimentación designado por las normas de seguridad de EMC y seguridad eléctrica de cada país.

Para los países europeos y asiáticos: 220 – 240 V CA

Para el Reino Unido: 220 – 240 V CA

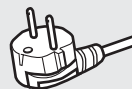

Esta clavija sólo es compatible con una toma de corriente con conexión a tierra. Si no puede insertar la clavija en la toma de corriente, póngase en contacto con un electricista para instalar la toma adecuada. No haga nada que vaya en contra de los fines de seguridad de la clavija con toma a tierra.

- Este producto debe utilizarse exclusivamente con el tipo de fuente de alimentación indicado en la etiqueta. Ante cualquier duda sobre el tipo de alimentación de su hogar, consulte al concesionario donde adquirió el producto o a la compañía de electricidad de su zona.

**Advertencia:**

- No emplee el mismo cable de alimentación para 120 V CA y para 220 – 240 V CA. Hacerlo puede producir un fallo, choques eléctricos o incendio.

**Nota sobre el cable de alimentación para el Reino Unido solamente**

La clavija del cable de alimentación para el Reino Unido cuenta con un fusible incorporado. Cuando reemplace el fusible, asegúrese de emplear uno del amperaje y tipo aprobados y coloque la cubierta del fusible. (Consulte con su concesionario o personal de servicio cualificado.)

**Método para reemplazar el fusible**

Abra el compartimiento del fusible con un destornillador de punta plana y reemplace el fusible.

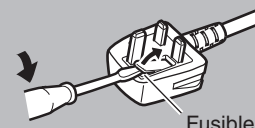

# Índice

## Primeros pasos

Precauciones de seguridad .....	3
Índice .....	6
Accesorios incluidos .....	6
Características principales .....	7
Precauciones .....	7
Nombre de las piezas .....	8
Preparativos .....	10

## Operación

Selección y funcionamiento de una cámara .....	11
Selección de una cámara .....	11
Funcionamiento de una cámara .....	11
Grabación de vídeo en la cámara .....	11
Cambio de una función asignada .....	12
Selección de la posición .....	12
Ajuste de las funciones de la cámara .....	13
Ajuste del balance de blancos (Ganancia R/B) .....	13
Ajuste del modo de exposición (EXPOSICIÓN) .....	13
Ajuste del brillo .....	14
Ajuste de la calidad de imagen de la cámara (Detalles) ...	14
Inicio de la transmisión .....	14

## Configuraciones

Pasos de la instalación .....	15
Operaciones básicas de la pantalla del menú .....	15
Pasos de la pantalla del menú .....	16
Configuración del sistema .....	19
Encender/apagar la salida de vídeo de la cámara .....	19
Configuración IP .....	20
Registro de la dirección IP .....	20
Configuración de red en este controlador .....	20
Configuración del recuento .....	21
Interfaz de control de recuento .....	21
Menú de configuración de la cámara .....	21

## Otros

Resolución de problemas .....	22
Confirmación de "OPEN SOURCE LICENSE" .....	22
Diagrama de conexión .....	22
Especificaciones .....	23

## Índice de este manual

Símbolos que se utilizan

- Precaución** : Describe precauciones sobre el funcionamiento de este producto.
- Nota** : Describe información de referencia, como funciones y restricciones de uso de este producto.
-  : Indica los números de las páginas de referencia y los elementos de referencia.

Índice de este manual

- Todos los derechos reservados de JVC KENWOOD Corporation. La duplicación o la reimpresión no autorizadas de este manual, total o parcialmente, están estrictamente prohibidas.
- Los diseños ilustrados, las especificaciones y otros contenidos de este manual están sujetos a cambios para mejoras sin aviso previo.
- Otros nombres de productos y empresas incluidos en este manual de instrucciones son marcas comerciales y/o marcas comerciales registradas de sus respectivas empresas. Las marcas como <sup>TM</sup> y ® se han omitido en este manual.

## Accesorios incluidos

Accesorios	
Tarjeta de garantía (solo para modelo U)	1
INSTRUCTIONS (BASIC)	1
Adaptador de CA	1
Cable de alimentación (modelo U: 1, modelo E: 2)	
Abrazadera para cable	1
Tornillo (M3)	1

# Características principales

Las características para la combinación de esta unidad y HD PTZ REMOTE CAMERA (KY-PZ100) son las siguientes.

## Operación simple con panel táctil LCD

Equipada con un panel táctil LCD a todo color, lo que facilita su operación a través de su versátil configuración de pantalla.

## Maneje la cámara libremente con la palanca de control y los botones personalizados

Equipada con una palanca de control y botones personalizados asignables con funciones, lo que mejora la operatividad de la cámara.

También permite una operación de panorámica/inclinación suave.

## Control de hasta 100 unidades de HD PTZ REMOTE CAMERA

Se pueden controlar hasta 100 unidades de HD PTZ REMOTE CAMERA (KY-PZ100).

# Precauciones

## Ubicaciones de almacenamiento y uso

Evite utilizar o colocar esta unidad en los siguientes lugares.

Podría dar lugar a averías o fallos.

- Lugares calientes o fríos que excedan la gama de temperatura de funcionamiento permisible (de 0 °C a 40 °C).
- Ubicaciones por encima o por debajo de la gama de humedad de funcionamiento permitida de 20 % HR a 90 % HR. (Condensación no permitida)
- Cerca de equipos que emitan fuertes campos electromagnéticos como, por ejemplo, transformadores o motores.
- Cerca de equipos que emitan ondas de radio como, por ejemplo, transeceptores y teléfonos móviles.
- En lugares con mucho polvo o arena.
- En lugares propensos a la humedad como, por ejemplo, en la repisa de una ventana.
- En lugares sometidos a radiaciones, rayos X, ataques de sal o gases corrosivos.
- Lugares donde haya humo o vapor, como por ejemplo cerca de una cocina
- Lugares sometidos a fuertes vibraciones o superficies inestables

**En un coche aparcado a la luz directa del sol o cerca de un calentador durante mucho tiempo**

**Proteja esta unidad del polvo cuando la utilice en un lugar con polvo arenoso.**

## Precauciones de manipulación

**No frote ni presione la superficie del panel táctil con un cuchillo ni con ningún objeto afilado.**

**No aplique fuerza excesiva sobre la unidad; no levante esta unidad mientras sujeta la palanca de control.**

## Mantenimiento

**Apague la alimentación antes de realizar cualquier trabajo de mantenimiento.**

**Limpie con un paño suave. Limpiar con diluyentes o benceno puede disolver o deteriorar su superficie.**

**En el caso de manchas persistentes, límpiela utilizando un trapo empapado en detergente neutro diluido con agua y seque con un paño seco.**

## Precauciones acerca de la instalación de esta unidad en un escritorio

**Instale esta unidad de tal manera que no caiga del escritorio debido a vibraciones.**

## Ahorro de energía

**Cuando deje de utilizar esta unidad, ajuste el interruptor de alimentación en "OFF" para reducir el consumo de energía.**



# Nombre de las piezas

## | Panel frontal

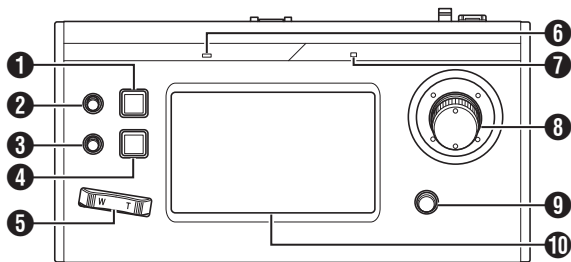

- 1** Botón USER1  
Para cambiar los ajustes del menú.
- 2** Mando F1  
Se utiliza para los ajustes multifunción.
- 3** Mando F2  
Se utiliza para los ajustes multifunción.
- 4** Botón USER2  
Para cambiar los ajustes del menú.
- 5** Palanca del zoom  
Para llevar a cabo la operación de zoom de la cámara remota.
- 6** Lámpara ALARMA  
Rojo : Se ilumina cuando se activa la alarma.
- 7** Lámpara ALIMENTACIÓN  
Verde : Se ilumina mientras la alimentación está encendida.
- 8** Palanca de control (F3)
  - Para el funcionamiento de la panorámica/inclinación de la cámara remota.
  - Se utiliza para los ajustes multifunción.
- 9** Mando/botón de enfoque automático mediante toque
  - Para llevar a cabo la operación de enfoque de la cámara remota.
  - Se utiliza para la función de enfoque automático con un solo toque.
- 10** Panel de control  
Se utiliza como panel táctil.

## | Panel trasero

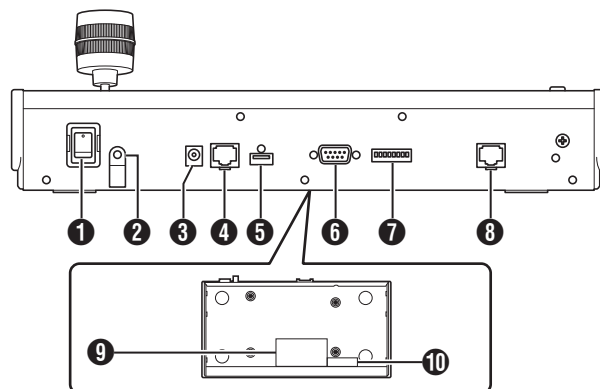

- 1** Interruptor de alimentación  
Para encender o apagar la alimentación.
- 2** Abrazadera para cable  
Para evitar que se caiga el cable del adaptador de CA.
- 3** Terminal de CC de 12 V  
Para la conexión del adaptador de CA suministrado.
- 4** Terminal LAN  
Para la conexión de un cable LAN.
- 5** Terminal SERVICIO  
Para el uso durante el servicio.
- 6** Terminal RECuento  
Se utiliza para la conexión RECuento.
- 7** Interruptor AJUSTE  
1 a 4 : Para cambiar entre ENTRADA y SALIDA DE RECuento.  
5 a 8 : Se utiliza para el servicio solamente.
- 8** Terminal SERIE  
No se utiliza.
- 9** Etiqueta de clasificación
- 10** Etiqueta de la dirección MAC

## | Instalación de la abrazadera para cable

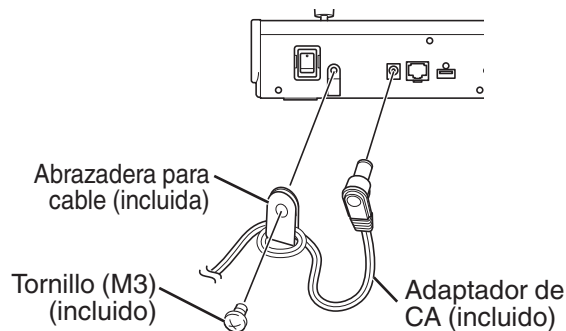



## Pantalla de funcionamiento de la cámara

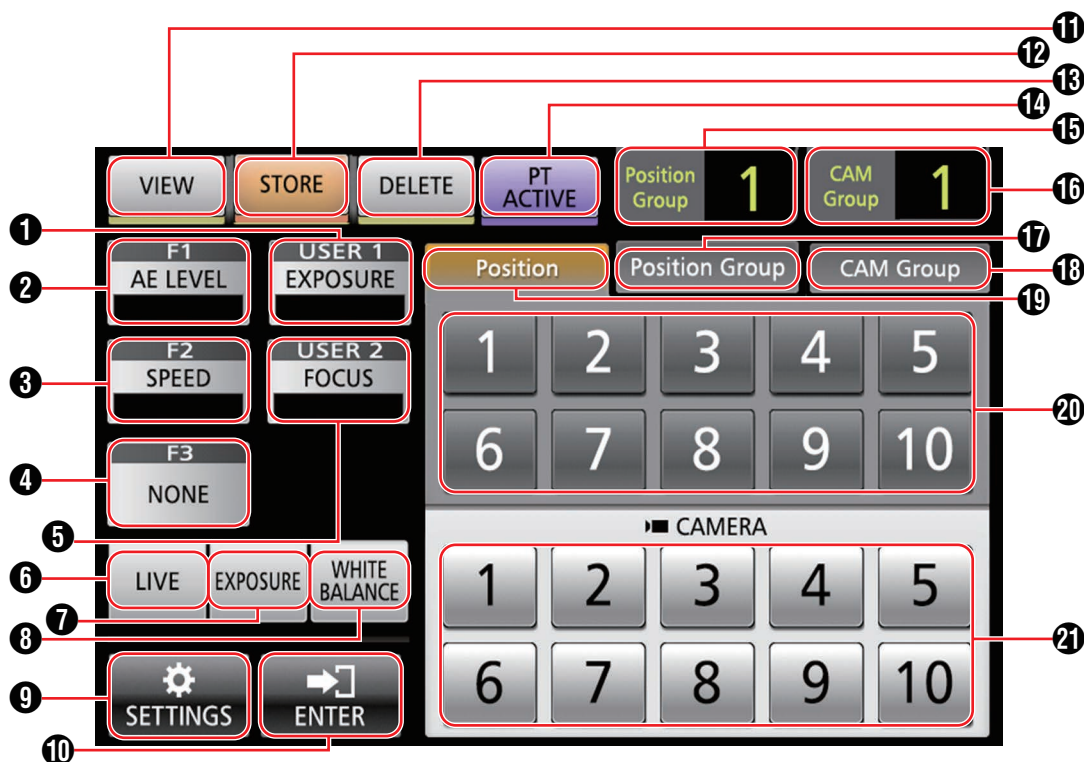

- 1 [USER1]**  
La función asignada al botón [USER1] se puede configurar. La función asignada por defecto es "EXPOSURE".
- 2 [F1]**  
La función asignada al mando [F1] se puede configurar. La función asignada por defecto es "AE LEVEL".
- 3 [F2]**  
La función asignada al mando [F2] se puede configurar. La función asignada por defecto es "SPEED".
- 4 [F3]**  
La función asignada a la palanca [F3] se puede configurar. La función asignada por defecto es "NONE".
- 5 [USER2]**  
La función asignada al botón [USER2] se puede configurar. La función asignada por defecto es "FOCUS".
- 6 [LIVE]**  
Toque el botón para activar los ajustes preestablecidos para DIRECTO.  
F1:AE LEVEL, F2:SPEED, F3:NONE, USER1:FOCUS, USER2:REC
- 7 [EXPOSURE]**  
Toque el botón para activar los ajustes preestablecidos para EXPOSICIÓN.  
F1:GAIN, F2:SHUTTER, F3:IRIS, USER1:EXPOSURE, USER2:STREAMING
- 8 [WHITE BALANCE]**  
Toque el botón para activar los ajustes preestablecidos para BALANCE DE BLANCOS.  
F1:WB R, F2:WB B, F3:NINGUNO, USER1:WB, USER2:DISPARADOR AWB
- 9 [SETTINGS]**  
Toque el botón para visualizar la pantalla AJUSTES.
- 10 [ENTER]**  
Aparece cuando la unidad entra en el modo [STORE] o el modo [DELETE]. Se puede utilizar para confirmar y eliminar el número de posición.
- 11 [VIEW]**  
Toque el botón para acceder al modo [VIEW].
- 12 [STORE]**  
Toque el botón para acceder al modo [STORE].
- 13 [DELETE]**  
Toque el botón para acceder al modo [DELETE].
- 14 [PT ACTIVE]**  
Toque el botón para activar y desactivar [PT ACTIVE]. El desactivar deshabilita la operación panorámica/inclinación de la palanca de control.
- 15 Visualización [Position Group]**  
Muestra el número del grupo de posición seleccionado actualmente.
- 16 Visualización [CAM Group]**  
Muestra el número del grupo de cámara seleccionado actualmente.
- 17 Pestaña [Position Group]**  
Toque para cambiar a la selección del número de grupo de posición.
- 18 Pestaña [CAM Group]**  
Toque para cambiar a la selección del número del grupo de cámara.
- 19 Pestaña [Position]**  
Toque para cambiar a la selección del número de posición.
- 20 Botones de número de posición/grupo de posición/grupo de cámara**  
Le permite seleccionar el número de posición/grupo de posición/grupo de cámara.
- 21 Botón de número de la cámara**  
Le permite seleccionar el número de la cámara.

# Preparativos

## 1 Ponga el interruptor de alimentación en “On” (encendido).

- La alimentación se activa y la lámpara ALIMENTACIÓN se ilumina.
- Se visualiza la pantalla de inicio en el panel de control. La lámpara ALARMA se ilumina al mismo tiempo. Período durante el cual, esta unidad no puede utilizarse.
- La pantalla de arranque desaparece después de unos 10 segundos y se muestra la pantalla de inicio.

## 2 Configure los ajustes de esta unidad.

- Ajuste la dirección IP de esta unidad como se indica a continuación.
  - ① Seleccione [SETTINGS] en la pantalla de inicio del panel de control.
    - Si no aparece la pantalla de inicio, seleccione [HOME] para visualizar la pantalla de inicio.
  - ② Seleccione [Network].
  - ③ Seleccione [CONTROLLER].
    - Aparece la pantalla de ajuste de la dirección IP.
  - ④ Introduzca la dirección IP y toque [ENTER].

## 3 Configure los ajustes de la cámara.

- Configure la cámara para ser usada de la siguiente manera.
  - ① Seleccione [SETTINGS] en la pantalla de inicio del panel de control.
    - Si no aparece la pantalla de inicio, seleccione [HOME] para visualizar la pantalla de inicio.
  - ② Seleccione [Network].
  - ③ Seleccione [CAMERA REGISTRATION].
  - ④ Seleccione [AUTO] para registrar la cámara.

Nota :

- Para obtener detalles sobre la configuración usando el ajuste [MANUAL], consulte “Registro de la dirección IP” (P 20).

- Para añadir o cambiar la cámara que se va a utilizar, lleve a cabo los procedimientos anteriores de nuevo.

# Selección y funcionamiento de una cámara

## Selección de una cámara

Especifique el número de la cámara para visualizar el vídeo en el monitor.



### 1 Visualice la pantalla de inicio.

Si no aparece la pantalla de inicio, toque el botón [HOME] en la pantalla.

### 2 Toque el botón del número correspondiente al número del grupo de cámara que se va a utilizar.

El número del grupo de cámara seleccionado se muestra en la esquina superior derecha de la pantalla.

### 3 Toque el botón del número correspondiente al número de la cámara que se va a utilizar.

- El botón del número de la cámara seleccionada cambia de color.
- El dígito del número con la cámara inexistente dentro del grupo de cámara se muestra en blanco.

Nota :

- Se pueden configurar hasta 10 cámaras para un grupo de cámara.
- Se pueden registrar hasta 10 grupos de cámara y se pueden configurar hasta 100 cámaras en total.

## Funcionamiento de una cámara

### Funcionamiento del PTZ (panorámica/inclinación/zoom)

#### 1 Seleccione una cámara a utilizar.

(☞ P11 “Selección de una cámara”)

#### 2 Incline la palanca de control hacia la dirección en la que desea que se mueva la cámara (operación de panorámica/inclinación).

- Incline la palanca hacia la izquierda y hacia la derecha para desplazarse en sentido horizontal (panorámica) e inclínela hacia arriba y hacia abajo para desplazarse en sentido vertical (inclinación).
- Para cambiar la velocidad de movimiento de la cámara, opere los mandos [F1]/[F2].

(☞ P12 “Cambio de una función asignada”)

- La velocidad de movimiento cambia dependiendo del ángulo de inclinación de la palanca.

#### 3 Opere la palanca del zoom para ajustar el tamaño del campo de visión (operación del zoom).

- Presione el extremo en T de la palanca para ampliar el sujeto (telefoto) y presione el extremo en W para hacer que el sujeto aparezca más pequeño (gran angular).
- La velocidad del zoom cambia dependiendo de la presión ejercida sobre la palanca de zoom.
- Mediante la configuración de “ZOOM” en la función F3, la palanca de control se puede girar para realizar la operación de zoom.

(☞ P12 “Cambio de una función asignada”)

- La velocidad de movimiento del zoom cambia dependiendo del ángulo de rotación de la palanca.

### Realizar la operación de enfoque

#### 1 Gire el mando de enfoque.

- Para ajustar el enfoque girando el mando de enfoque, ajuste el enfoque en “MANUAL” usando los botones [USER1]/[USER2].

Gire en el sentido : Enfoca objetos cercanos.  
contrario al de las manecillas del reloj

Gire en el sentido de las : Enfoca objetos lejanos.  
manecillas del reloj

### Enfoque con un solo toque

El enfoque se ajusta automáticamente cuando pulse el mando de enfoque mientras el enfoque ha sido ajustado en “MANUAL”.

## Grabación de vídeo en la cámara

#### 1 Seleccione USER1 en el panel de control.

#### 2 Seleccione “REC” en la selección de función y toque el botón [ENTER].

#### 3 Toque el botón USER1 para iniciar la grabación en la cámara.

#### 4 Toque el botón USER1 durante la grabación para detener la grabación en la cámara.

Nota :

- Puede igualmente configurar “REC” en el botón USER2.
- Aparece “RECORDING” en el panel de control durante la grabación.
- Si la grabación no comienza incluso después de tocar el botón USER1, compruebe la configuración de la cámara.

## Cambio de una función asignada



Se pueden cambiar las funciones asignadas a F1/F2/F3/USER1/USER2.

El siguiente procedimiento es para asignar "FOCUS" al mando F1.

- 1 **Seleccione F1 en el panel de control.**
- 2 **Seleccione "FOCUS" en la selección de función.**
- 3 **Seleccione USER1 en el panel de control.**
- 4 **Seleccione "FOCUS (AUTO/MANU)" en la selección de función.**  
Puede cambiar entre el enfoque "AUTO" y "MANUAL" utilizando el botón USER1. Establecer el enfoque en "MANUAL" le permite ajustar el enfoque utilizando el mando F1.
- 5 **Toque el botón [ENTER].**  
Tocar el botón [ENTER] confirma el ajuste seleccionado y regresa la pantalla a INICIO. Tocar el botón [HOME] cancela el ajuste seleccionado y regresa la pantalla a INICIO.

Nota :

- Las funciones que se pueden asignar a cada botón son las siguientes.

	F1/F2	F3	USER1/ USER2
WB R/B	✓		
Nivel de AE	✓		
VELOCIDAD	✓		
SHUTTER	✓		
GAIN	✓		
IRIS	✓	✓	
ENFOQUE	✓	✓	✓
DETALLE	✓		
NINGUNO		✓	
ZOOM		✓	
EXPOSICIÓN			✓
WHITE BALANCE			✓
DISPARADOR AWB			✓
TRANSMISIÓN			✓
GRAB			✓

## Selección de la posición

- **Posición**  
Este sistema le permite configurar múltiples posiciones de disparo en una cámara. Esta posición de disparo se denomina "posición". La cámara de red JVC HD PTZ REMOTE CAMERA KY-PZ100 le permite configurar 10 grupos de 10 patrones, un total de 100 posiciones de disparo. Las posiciones de disparo configuradas son registradas como "posiciones preestablecidas" y se pueden llamar en cualquier momento.

### Selección de una posición preestablecida

Especifique el número preestablecido para visualizar el vídeo de la posición preestablecida.

- 1 **Seleccione la pestaña Position Group y, a continuación, toque un número de grupo.**
- 2 **Seleccione la pestaña Position y, a continuación, toque un número preestablecido.**
- 3 **Visualice el video del número preestablecido seleccionado.**

### Registro de una posición

- 1 **Visualice la pantalla de inicio.**  
Si no aparece la pantalla de inicio, toque el botón [HOME] en la pantalla.
- 2 **Toque el botón [STORE].**
- 3 **Toque la pestaña Position Group y, a continuación, seleccione un número de grupo.**
- 4 **Toque la pestaña Position.**
- 5 **Seleccione el número que desea registrar y toque el botón [ENTER].**  
El estado de la cámara actual se registra en el número de posición seleccionado del grupo de posición.

Nota :

- El dígito del botón registrado con una posición se vuelve amarillo.
- El dígito del grupo de posición se vuelve amarillo si se registran las posiciones.

### Eliminación de una posición registrada

- 1 **Visualice la pantalla de inicio.**  
Si no aparece la pantalla de inicio, toque el botón [HOME] en la pantalla.
- 2 **Toque el botón [DELETE].**
- 3 **Toque la pestaña Position Group y, a continuación, seleccione un número de grupo.**
- 4 **Toque la pestaña Position.**
- 5 **Seleccione el número de posición que se va a eliminar y toque el botón [ENTER].**  
Se elimina la información de registro del número de posición seleccionado del grupo de posición.

Nota :

- El dígito del botón con la posición eliminada se vuelve blanco.
- El dígito del grupo de posición se vuelve blanco cuando se eliminan todas las posiciones.

# Ajuste de las funciones de la cámara

## Ajuste del balance de blancos (Ganancia R/B)

### Cambio del ajuste del balance de blancos

Puede cambiar entre "FAW"/"AWB"/"3200K"/"5600K"/"MANUAL" usando el botón USER1.

- FAW : Activa el modo de balance de blancos automático.
- AWB : Ajusta automáticamente el balance de blancos tocando el botón AWB Trigger.
- 3200K : Ajusta la temperatura del color en 3200K.
- 5600K : Ajusta la temperatura del color en 5600K.
- MANUAL : Ajuste manualmente la ganancia de R y de B.

- 1 **Seleccione USER1 en el panel de control.**
- 2 **Seleccione "WHITE BALANCE" en la selección de función y toque el botón [ENTER].**

El mando F1 se puede utilizar para WB R (ganancia R), el mando F2 para WB B (ganancia B), el botón USER1 para WB y el botón USER2 para el DISPARADOR AWB.

### Ejecutando AWB Trigger

Efectivo si el modo de balance de blancos está ajustado en "AWB".

El balance de blancos se ajusta automáticamente cuando se toca el botón AWB Trigger.

### Ajuste de la ganancia R/B

Ajuste Pintura AWB dentro del rango de  $\pm 32$  si el modo de balance de blancos se ajusta en "AWB".

Ajuste R/B GAIN en el rango de 0 a 255 si el modo de balance de blancos está ajustado en "MANUAL".

## Ajuste del modo de exposición (EXPOSICIÓN)

Seleccione un método para controlar el brillo.

AUTO : Ajusta el brillo automáticamente.

SHUTTER : Cambia al funcionamiento de prioridad del obturador (manual para el obturador y automático para el resto).

IRIS : Cambia al funcionamiento de prioridad del iris (manual para el iris y automático para el resto).

MANUAL : Cambia el iris, la ganancia y el obturador al funcionamiento manual.

### Ajuste del iris

- Modo de iris automático (ajuste automático)

El modo de iris automático (ajuste automático) se activa ajustando EXPOSURE en "AUTO" o "SHUTTER".

- 1 **Seleccione USER1 en el panel de control.**
- 2 **Seleccione [EXPOSURE] en la selección de función y toque el botón [ENTER].**
- 3 **Toque el botón USER1 y seleccione "AUTO" o "SHUTTER".**

- Modo de iris manual (ajuste manual)

El modo de iris manual (ajuste manual) se activa ajustando EXPOSURE en "IRIS" o "MANUAL".

- 1 **Seleccione USER1 en el panel de control.**
- 2 **Seleccione [EXPOSURE] en la selección de función y toque el botón [ENTER].**
- 3 **Toque el botón USER1 y seleccione "IRIS" o "MANUAL".**
- 4 **Seleccione F1 en el panel de control.**
- 5 **Seleccione [IRIS] en la selección de función y toque el botón [ENTER].**

El mando F1 se puede utilizar para ajustar el iris.

### Configuración del obturador electrónico

- Modo de obturador automático (ajuste automático del obturador)

El modo de obturador automático (ajuste automático del obturador) se activa ajustando EXPOSURE en "AUTO" o "IRIS".

- 1 **Seleccione USER1 en el panel de control.**
- 2 **Seleccione [EXPOSURE] en la selección de función y toque el botón [ENTER].**
- 3 **Toque el botón USER1 y seleccione "AUTO" o "IRIS".**

- Modo de obturador manual (cambio manual del obturador)
- El modo de obturador manual (cambio manual del obturador) se activa ajustando EXPOSURE en "SHUTTER" o "MANUAL".

- 1 **Seleccione USER1 en el panel de control.**
- 2 **Seleccione [EXPOSURE] en la selección de función y toque el botón [ENTER].**
- 3 **Toque el botón USER1 y seleccione "SHUTTER" o "MANUAL".**
- 4 **Seleccione F1 en el panel de control.**
- 5 **Seleccione [SHUTTER] en la selección de función y toque el botón [ENTER].**

El mando F1 se puede utilizar para ajustar el obturador.



## Ajuste de la ganancia

- Modo de ganancia automática (ajuste automático de la ganancia)  
El modo de ganancia automática (ajuste automático de la ganancia) se activa ajustando EXPOSURE en "AUTO".

- 1 Seleccione USER1 en el panel de control.
- 2 Seleccione [EXPOSURE] en la selección de función y toque el botón [ENTER].
- 3 Toque el botón USER1 y seleccione "AUTO".

- Modo de ganancia manual (cambio manual de la ganancia)  
El modo de ganancia manual (ajuste manual de la ganancia) se activa ajustando EXPOSURE en "MANUAL".

- 1 Seleccione USER1 en el panel de control.
- 2 Seleccione [EXPOSURE] en la selección de función y toque el botón [ENTER].
- 3 Toque el botón USER1 y seleccione "MANUAL".

## Ajuste del brillo

- Ajuste automático del brillo (modo de ajuste de brillo automático (AE))  
El modo de ajuste de brillo automático (AE) se activa ajustando EXPOSURE en "AUTO".

- 1 Seleccione F1 en el panel de control.
- 2 Seleccione "AE LEVEL" en la selección de función y toque el botón [ENTER].
- 3 Ajuste el brillo para el modo de ajuste del brillo automático utilizando el mando F1.

- Ajuste manual del brillo  
El modo de ajuste manual se activa ajustando EXPOSURE en "MANUAL".

- 1 Seleccione F1 en el panel de control.
- 2 Seleccione "AE LEVEL" en la selección de función y toque el botón [ENTER].
- 3 Ajuste la velocidad de obturación utilizando el mando F1.

- Nota : \_\_\_\_\_
- Puede igualmente configurar "GAIN" y "IRIS" en el mando F1.
  - Se pueden configurar "SHUTTER", "GAIN" y "IRIS" en el mando F2.
  - Se puede configurar "IRIS" en F3 (palanca de control).
  - Si EXPOSURE está ajustado en "SHUTTER", solo la velocidad de obturación puede ajustarse manualmente.
  - Si EXPOSURE está ajustado en "IRIS", solo se puede ajustar el iris manualmente.

## Ajuste de la calidad de imagen de la cámara (Detalles)

- 1 Seleccione F1 en el panel de control.
- 2 Seleccione "DETAIL" en la selección de función y toque el botón [ENTER].
- 3 Ajuste la calidad de la imagen de la cámara (nivel de mejora de contorno) utilizando el mando F1.

- Nota : \_\_\_\_\_
- Puede igualmente configurar "DETAIL" en el mando F2.

## Inicio de la transmisión

- 1 Seleccione USER1 en el panel de control.
- 2 Seleccione "STREAMING" en la selección de función y toque el botón [ENTER].
- 3 Toque el botón USER1 para iniciar la transmisión.
- 4 Toque el botón USER1 durante la transmisión para detener la transmisión.

- Nota : \_\_\_\_\_
- Puede igualmente configurar "STREAMING" en el botón USER2.
  - Se muestra un icono de transmisión en el panel de control durante la transmisión.
  - Si la transmisión no comienza incluso después de tocar el botón USER1, compruebe la configuración de la cámara.

# Pasos de la instalación

Al configurar el sistema por primera vez, o cuando se añaden nuevas cámaras, realice la configuración tal y como se indica a continuación.

Asegúrese de realizar una comprobación de funcionamiento después de la configuración.

## 1 Configuración de la dirección IP

Configure la dirección IP del dispositivo conectado.  
(☞ P20 "Configuración IP")

## 2 Configuración de la cámara

Configuración de la cámara conectada.  
(☞ P21 "Menú de configuración de la cámara")

## 3 Configuración del mando a distancia

Configure las funciones asignadas a los botones personalizados de esta unidad.  
(☞ P12 "Cambio de una función asignada")

# Operaciones básicas de la pantalla del menú

## 1 Toque el botón [SETTINGS] en la pantalla de inicio.

Aparece el menú de configuración.

## 2 Seleccione el elemento a configurar.

### | Menú de configuración

#### ■ VIDEO

Le permite encender y apagar las salidas de vídeo de las cámaras conectadas.

(☞ P19 "Encender/apagar la salida de vídeo de la cámara")

#### ■ Control MENÚ

Le permite visualizar y operar el menú de configuración de la cámara seleccionada.

(☞ P21 "Menú de configuración de la cámara")

#### ■ Función

Le permite configurar los ajustes de esta unidad.

- Volumen de la pantalla táctil

Le permite configurar el sonido de funcionamiento del panel de control.

- Brillo

Le permite configurar el brillo del panel de control.

- Ahorro de energía

Le permite configurar el periodo de tiempo antes de que esta unidad entre en el modo de ahorro de energía.

El modo de ahorro de energía se desactiva mientras se visualiza el menú de configuración.

- Configuración predeterminada

Le permite restaurar los ajustes predeterminados de esta unidad.

Cuando se toca el botón [Default Setting], el color del botón cambia a amarillo. Toque el botón [ENTER] en este estado y, a continuación, desconecte la alimentación para restaurar los ajustes predeterminados.

- Datos de ajuste<->USB

Le permite escribir los ajustes de esta unidad a una unidad USB y viceversa.

Conecte la unidad USB al terminal SERVICIO en el panel trasero de esta unidad.

Nota :

- Formatee la unidad USB con FAT32/16 con antelación. Esta unidad no es compatible con el formateo.

- Información de la versión

La versión de esta unidad se muestra en la parte inferior derecha de la pantalla Función.

#### ■ Red

Le permite configurar los ajustes relacionados con la red.

(☞ P20 "Configuración de red en este controlador")

#### ■ Pantalla táctil

Le permite calibrar el panel de control.

Tocar el botón [Touch Screen] muestra la pantalla de ajuste.

Opere de acuerdo con las instrucciones que aparecen en pantalla.



# Pasos de la pantalla del menú

- Las pantallas del menú constan de la pantalla del menú normal y de la pantalla del menú de configuración. El flujo de cada pantalla es tal y como se muestra en las siguientes figuras.

## Pantalla de menú normal

### Pantalla VIEW

Le permite seleccionar la cámara y las posiciones preestablecidas de la cámara.

#### Pantalla de inicio



#### Pantalla VIEW



#### Pantalla CAM Group



#### Pantalla Position Group



#### Pantalla Position



### Pantalla STORE

Le permite registrar la posición preestablecida de la cámara.

#### Pantalla de inicio



#### Pantalla STORE



#### Pantalla CAM Group



#### Pantalla Position Group



#### Pantalla Position



## Pantalla DELETE

Le permite eliminar la posición preestablecida de la cámara.

### Pantalla de inicio



### Pantalla DELETE



### Pantalla CAM Group



### Pantalla Position Group



### Pantalla Position



## Pantalla F1/F2/F3/USER1/USER2

Para asignar funciones a los botones y mandos de esta unidad.

### Pantalla de inicio



### Pantalla F1/F2 (\*)

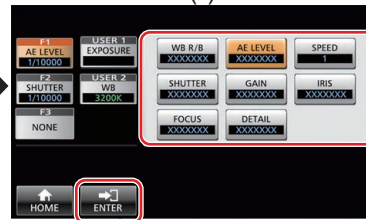

### Pantalla F3 (\*)

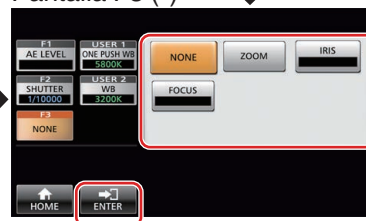

### Pantalla USER1/USER2 (\*)



### Pantalla de inicio



\* Puede ajustar la función que esté resaltada sin tocar [ENTER] mientras se visualiza la pantalla.

# | Pantalla de menú de configuración

## Pantalla SETTINGS

Para configurar los ajustes de esta unidad.  
(P15 "Menú de configuración")

Configuraciones

### Pantalla de inicio



### Pantalla SETTINGS

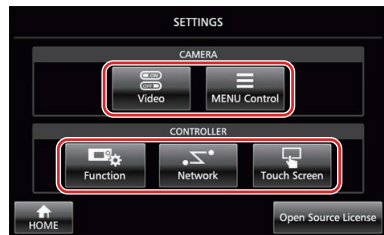

### Pantalla Video

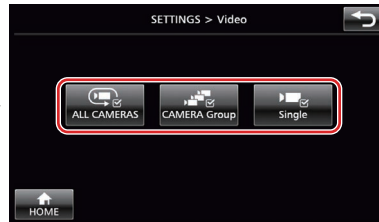

### Pantalla MENU Control

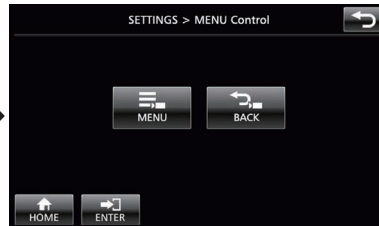

### Pantalla Function

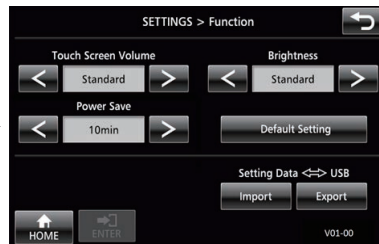

### Pantalla Network

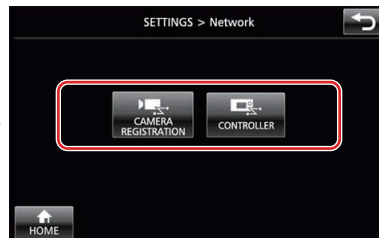

### Pantalla Touch Panel

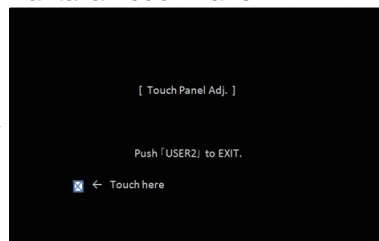

### Pantalla ALL CAMERAS

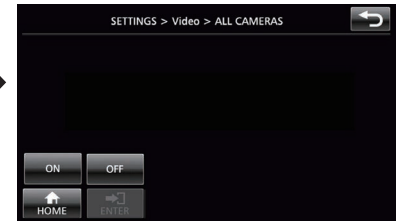

### Pantalla CAMERA Group



### Pantalla Single



### Pantalla CAMERA



### Pantalla CONTROLLER

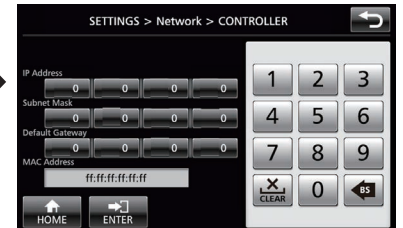

# Configuración del sistema

## Encender/apagar la salida de vídeo de la cámara

### Apagar/encender las salidas de vídeo de todas las cámaras

- 1 Visualice la pantalla de inicio.**  
Si no aparece la pantalla de inicio, toque el botón [HOME] en la pantalla.
- 2 Toque el botón [SETTINGS].**  
Aparece la pantalla del menú de configuración.
- 3 Toque el botón [Video].**
- 4 Toque el botón [ALL CAMERAS].**
- 5 Toque el botón [ON] o [OFF].**
  - Tocar el botón cambia el color del botón.
  - Toque el botón [ON] para activar la salida de vídeo de la cámara.  
Toque el botón [OFF] para desactivar la salida de vídeo de la cámara.
- 6 Toque el botón [ENTER] para confirmar el ajuste.**

### Apagar/encender las salidas de vídeo de los grupos de cámara

- 1 Visualice la pantalla de inicio.**  
Si no aparece la pantalla de inicio, toque el botón [HOME] en la pantalla.
- 2 Toque el botón [SETTINGS].**  
Aparece la pantalla del menú de configuración.
- 3 Toque el botón [Video].**
- 4 Toque el botón [CAMERA Group].**
- 5 Toque el botón de número del grupo de cámara y el botón del número de la cámara a configurar.**
  - Se pueden seleccionar múltiples grupos de cámara.
  - El dígito del número con la cámara inexistente dentro del grupo de cámara se muestra en blanco.
- 6 Toque el botón [ON] o [OFF].**
  - Tocar el botón cambia el color del botón.
  - Toque el botón [ON] para activar la salida de vídeo de la cámara.  
Toque el botón [OFF] para desactivar la salida de vídeo de la cámara.
- 7 Toque el botón [ENTER] para confirmar el ajuste.**

### Apagar/encender la salida de vídeo de una cámara individual

- 1 Visualice la pantalla de inicio.**  
Si no aparece la pantalla de inicio, toque el botón [HOME] en la pantalla.
- 2 Toque el botón [SETTINGS].**  
Aparece la pantalla del menú de configuración.
- 3 Toque el botón [Video].**
- 4 Toque el botón [Single].**
- 5 Toque el botón de número del grupo de cámara y el botón del número de la cámara a configurar.**
- 6 Toque el botón [ON] o [OFF].**
  - Tocar el botón cambia el color del botón.
  - Toque el botón [ON] para activar la salida de vídeo de la cámara.  
Toque el botón [OFF] para desactivar la salida de vídeo de la cámara.
- 7 Toque el botón [ENTER] para confirmar el ajuste.**

Nota :

- Sólo se pueden configurar las cámaras en el grupo de cámara seleccionado.
- [ALL CAMERAS] se puede configurar en "ON"/"OFF" solo para cámaras dentro de la misma red.
- Para controlar la salida de vídeo de una cámara que no está dentro de la misma red, utilice una CÁMARA de grupo o individual.
- Cuando la salida de vídeo de una cámara está apagada, no será capaz de controlar la cámara.

# Configuración IP

## | Registro de la dirección IP



- 1 Visualice la pantalla de inicio.**  
Si no aparece la pantalla de inicio, toque el botón [HOME] en la pantalla.
- 2 Toque el botón [SETTINGS].**  
Aparece la pantalla del menú de configuración.
- 3 Toque el botón [Network].**
- 4 Toque el botón [CAMERA REGISTRATION].**
- 5 Toque el botón [AUTO] o [MANUAL].**
  - Tocar el botón [AUTO] configura automáticamente los ajustes de red de la cámara. (Recomendado)  
Una vez se visualiza el mensaje "Completed", toque el botón [CLOSE] para completar la configuración.  
No se requieren procedimientos de operación posteriores.
  - Tocar el botón [MANUAL] muestra la pantalla de configuración manual de la dirección IP.
- 6 Registre la dirección IP manualmente.**
  - Cambie el [CAM Group] y [CAM No] para seleccionar la cámara cuya dirección IP desea registrar.
  - Introduzca la dirección IP con el teclado numérico.
  - Toque el botón [ENTER] para confirmar los números introducidos.
  - Configure todas las cámaras a registrar utilizando los mismos procedimientos.

### Nota :

- Esta es una función para registrar la dirección IP de la cámara en esta unidad. La dirección IP de la unidad de la cámara no se puede cambiar incluso cuando se lleve a cabo el registro manual seleccionando [MANUAL].
- Utilice el mismo Port No. y Password que se ha configurado en la cámara conectada.  
El predeterminado de fábrica es configurado según el ajuste predeterminado de fábrica de la cámara de red JVC "KY-PZ100".
- Si se configura utilizando "AUTO", esta unidad asigna direcciones IP a los dispositivos conectados dentro de la red en secuencia desde "\*\*\*\*.\*\*\*.\*\*\*.100". Y no hay problemas funcionales incluso cuando la dirección IP del dispositivo está duplicada.
- Si hay conectada más de una de estas unidades dentro de la misma red, solo puede asignar una dirección IP hasta cinco unidades mediante "AUTO".
- Configurar la dirección IP en "0.0.0.0" borra el registro de dicha cámara.

## | Configuración de red en este controlador



- 1 Visualice la pantalla de inicio.**  
Si no aparece la pantalla de inicio, toque el botón [HOME] en la pantalla.
- 2 Toque el botón [SETTINGS].**  
Aparece la pantalla del menú de configuración.
- 3 Toque el botón [Network].**
- 4 Toque el botón [CONTROLLER].**  
Aparece la pantalla de configuración de la red de esta unidad.
- 5 Introduzca cada elemento y toque el botón [ENTER].**

### Nota :

- La dirección IP predeterminada de esta unidad es 192.168.0.2.



# Configuración del recuento

## Interfaz de control de recuento

Configure las funciones de 4 y 5 pines del terminal de recuento utilizando el interruptor AJUSTE en el panel posterior.

Aparte de 4 y 5 pines, las funciones de los pines restantes no se pueden cambiar.

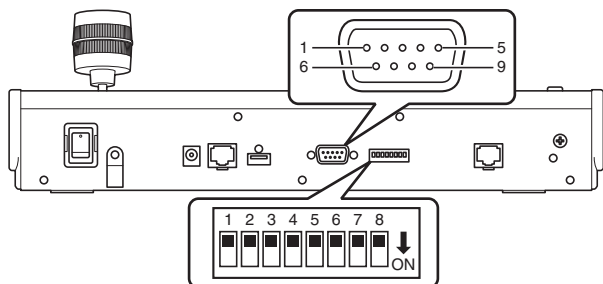

Nota :

- Si se ha seleccionado una cámara para recibir señales de recuento, el botón correspondiente a la cámara aparece como **1**.

## Método de configuración

Número del pin del terminal de recuento	Función	Interruptor AJUSTE
1	ENTRADA-1	-
2	ENTRADA-2	-
3	ENTRADA-3	-
4	ENTRADA-4	
	SALIDA-5	
5	ENTRADA-5	
	SALIDA-4	
6	GND	-
7	SALIDA-1	-
8	SALIDA-2	-
9	SALIDA-3	-

Nota :

- La entrada o salida de recuento es compatible con el número de cámara 1 a 5 del grupo de cámara 1. Para utilizar la entrada o salida de recuento, asigne las cámaras a estos números. Para obtener más detalles sobre la salida y entrada de recuento, consulte la columna "Función" del "Método de configuración".
- La inserción y extracción del terminal de recuento se deberá llevar a cabo con la alimentación apagada.

## Ejemplo de conexión para SALIDA DE RECuento

Por favor, asegúrese de que se cumplan las siguientes condiciones.

Tensión : CC máxima de 24 V

Corriente : Máximo 50 mA

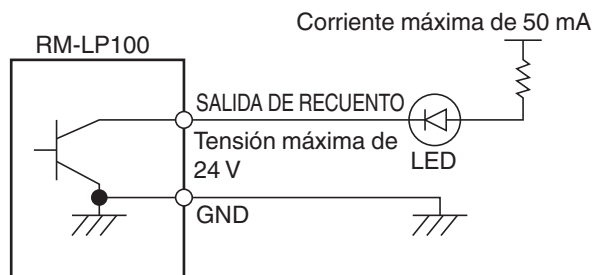

## Ejemplo de conexión para ENTRADA DE RECuento

Configure la entrada del contacto.

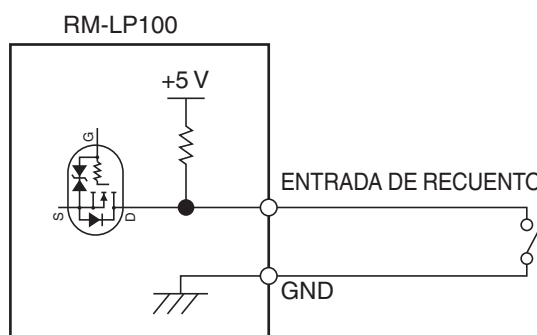

# Menú de configuración de la cámara

## Cómo hacer cambios en el menú de configuración de la cámara

- Toque el botón [SETTINGS] en la pantalla de inicio del panel de control.**
  - Aparece la pantalla de configuración.
  - Si no aparece la pantalla de inicio, seleccione [HOME] para visualizar la pantalla de inicio.
- Toque el botón [MENU Control] en la pantalla de configuración.**
- Toque el botón [MENU].**
  - El menú de configuración de la cámara seleccionada se visualiza en la salida de vídeo desde la cámara.
  - Use la palanca de control y el botón [ENTER] para cambiar la configuración.
- Toque el botón [HOME].**
  - Después de cambiar la configuración, toque el botón [HOME] para regresar a la pantalla de inicio.

Nota :

- Para obtener información sobre cómo hacer cambios en el menú de configuración de la cámara, por favor, consulte el manual de instrucciones de la cámara.
- Al retirar la cámara de la red, elimine también el registro de la cámara.
- Si se cambia la dirección IP de la cámara, la comunicación podría fallar durante un rato aunque la dirección IP haya sido modificada a través del registro de la cámara de esta unidad. En este caso, apague la alimentación.

# Resolución de problemas

Problema	Síntoma	Acción
La alimentación no se enciende.	No hay respuesta incluso después de tocar el panel de control de la unidad.	Desactive el interruptor de alimentación en la parte posterior de la unidad y vuelva a encenderlo. Si aún no arranca, deje de utilizar la unidad, desconecte el cable de alimentación de la toma de corriente y póngase en contacto con un distribuidor o nuestro centro de asistencia.

## Confirmación de “OPEN SOURCE LICENSE”

- 1 Seleccione [SETTINGS] en la pantalla de inicio del panel de control.**
  - Tocar el botón muestra la pantalla [SETTINGS].
  - Si no aparece la pantalla de inicio, seleccione [HOME] para visualizar la pantalla de inicio.
- 2 Seleccione “Open Source License” en la pantalla “SETTINGS”.**
  - Aparece la pantalla “Open Source License”.

## Diagrama de conexión

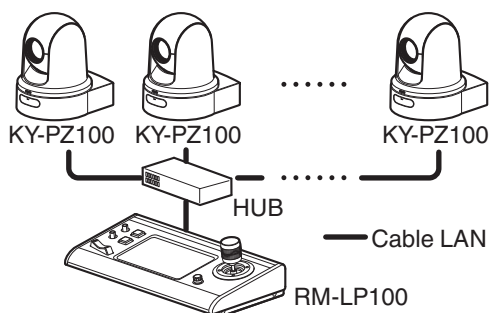

- \* Hasta 100 cámaras se pueden conectar al mismo tiempo.
- \* Sistema de comunicación de esta unidad  
Comunicación : El número de puerto TCP/destino normal depende de los ajustes del menú  
ALL CAMERAS : Multidifusión (239.0.255.255)/UDP/número del puerto de destino 80  
CAMERA Group/ Single : UDP/número de puerto de destino 80

Nota : \_\_\_\_\_  
• “ALL CAMERAS”/“CAMERA Group”/“Single” son opciones para [SETTINGS] en la pantalla [Video].  
\_\_\_\_\_



# Especificaciones

## General

Opción	Descripción
Alimentación	CC 12 V
Consumo de corriente	0,6 A
Peso	Aprox. 2,1 kg
Temperatura circundante	0 °C a 40 °C (funcionamiento)
Humedad de funcionamiento permitida	20 % HR a 90 % HR (sin condensación)

## Sección de terminales

Opción	Descripción
Terminal RECuento	D-sub de 9 pines
Terminal LAN	10BASE-T/100BASE-TX
Terminal [DC]	Conector de CC (para el adaptador de CA suministrado)

## Boceto dimensional (unidad: mm)

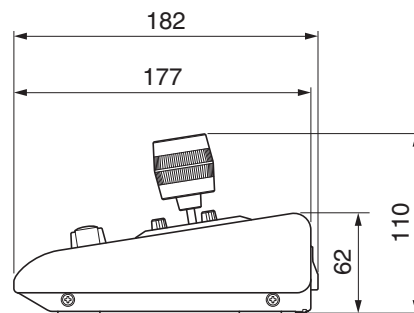
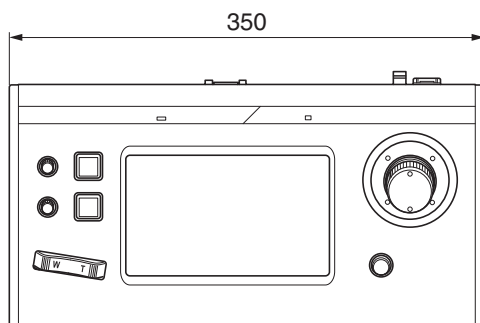

\* Las especificaciones y el aspecto de este producto están sujetos a cambios sin aviso previo.

## Accesorios

Accesorios	
Tarjeta de garantía (solo para modelo U)	1
INSTRUCTIONS (BASIC)	1
Adaptador de CA	1
Cable de alimentación (modelo U: 1, modelo E: 2)	
Abrazadera para cable	1
Tornillo (M3)	1

RM-LP100U/RM-LP100E  
REMOTE CAMERA CONTROLLER

**JVC**