

投影機

DLA-Z1E

快速入門

安裝

操作

調整設置

維護

故障排除

其他

D-ILA[®]
HDMI[™]
HIGH-DEFINITION MULTIMEDIA INTERFACE

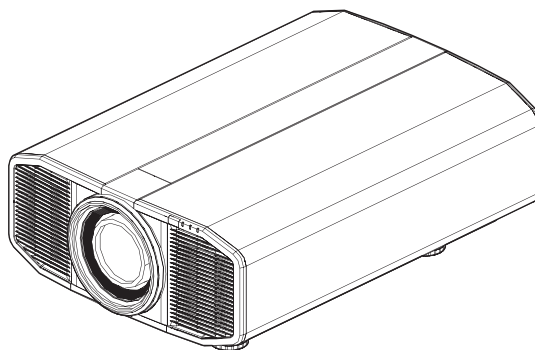

移動使用者指南

● <http://manual3.jvckenwood.com/projector/mobile/global/>

可以在包括智慧型手機和平板電腦等移動網路裝置上查看移動使用者指南。



安全注意事項

重要事項

警告：

為防止發生火災或電擊風險，請勿將本裝置暴露於雨水或使之受潮。

警告：

本裝置務必接地。

注意：

為降低電擊風險，請勿取下機蓋。委託合格的維修人員進行維修。

關於安裝地點

請勿將投影機安裝於不能穩固承受其重量的地方。如果安裝之處不夠堅固，則可能發生投影機掉落或翻倒而引起人員受傷。

重要安全保障

電能可執行眾多有用的功能。本機經設計和生產以確保您的人身安全。但不當使用可能導致潛在的電擊或火災風險。為了不破壞本品中的安全機制，請在安裝、使用和維修過程中遵守以下基本規則。

使用前請仔細閱讀這些重要的安全保障措施。

- 在操作產品前應閱讀所有的安全和操作說明。
- 應保留安全和操作說明以備日後參考。
- 應遵守產品上和操作說明上的所有警告事項。
- 應遵循所有操作說明。
- 將投影機放在靠近牆壁插座的地方，以便可輕鬆將插頭拔下。
- 進行清潔之前，請將產品的插頭從牆壁插座中拔下。
- 請勿使用液體清潔劑和噴霧型清潔劑。用濕布進行清潔。
- 請勿使用非製造商所推薦的附件，以免發生危險。
- 請勿在靠近水的地方使用本品。從低溫地點移動至高溫地點時請勿立即使用，否則可能因發生冷凝而導致火災、電擊或其他風險。
- 請勿將本品置於不穩定的推車、支架或桌子上。本品可能會掉落，引起兒童或成人重傷或產品本身嚴重損壞。應按照製造商的說明安裝本品，並使用製造商所建議的支座。
- 在推車上使用產品時，應注意避免快速停止、過度用力以及不平坦的表面，否則可能使產品和推車翻倒，造成裝置損壞或可能引起操作員受傷。
- 機櫃中的插槽和開口用於通風。這樣可確保產品操作穩定，免於過熱。不得堵塞或遮蓋這些開口。
(避免將產品放在床上、沙發上、毯子上或類似表面而將開口阻塞。不得將其放在書架或機架等內建式裝置中，除非可保證通風良好及已遵守製造商的說明。)
- 為更好散熱，請將本機與其周圍物體保持距離。將本機封閉在空間中時，請使用空調以確保內外溫度一致。過熱可能造成損壞。

PORTABLE CART WARNING
(symbol provided by RETAC)



- 電源要求標示於標籤上。如果不確定家裡的電源類型，請諮詢產品經銷商或當地電力公司。
 - 本品配有一個三線插頭。此插頭僅適合於接地的電源插座。如果無法將插頭插入插座中，請聯繫電工安裝合適的插座。不要破壞接地插頭的安全功能。
 - 對電源線進行佈線時，應確保其不會被踩踏或被其上面或靠其放置的物體所擠壓。特別要注意門邊的電線、插頭、插座和產品中的電線引出點。
 - 為了在雷暴期間加強對本產品的保護，或者當其無人看管或長時間無人使用時，請將其從牆壁插座中拔出並斷開電線系統。這樣可防止因閃電和電源線浪湧引起產品損壞。
 - 勿使牆壁插座、延長線或其他裝置上的便利型插座過載，以免發生火災或電擊風險。
 - 切勿將任何物體從開口處推入本品中，否則可能因接觸到危險電壓點或短路零件而引起火災或電擊。切勿將任何液體濺到本品上。
 - 請勿試圖自行維修本品，因開啟或取下機蓋可能讓您暴露於危險電壓及其他風險中。委託合格的維修人員執行一切維修事宜。
 - 在以下情況下請將本品插頭從牆壁插座中拔下，並委託合格的維修人員進行維修：
 - a) 電源線或插頭損壞時。
 - b) 如果有液體濺到本品上，或者有物體掉落於本品上。
 - c) 如果產品暴露於雨或水中。
 - d) 如果按照操作說明不能正常操作產品。僅進行操作手冊中所涵蓋的控制調整，因不當的控制調整可能導致損壞，繼而通常需要由合格的技工進行大量工作來使產品恢復正常操作。
 - e) 如果產品出現任何形式的掉落或損壞。
 - f) 產品性能出現明顯變化時，則表明需要維修。
 - 需要更換零件時，請確保由技工使用由製造商所指定的更換件或與原件功能相同的產品進行。未經授權的更換可能導致火災、電擊或其他風險。
 - 完成對本品的維修或保養後，請要求維修技工進行安全檢查，以確定產品操作正常。
 - 應將本產品與如散熱器、熱風調節器、爐子及其他生熱產品（含放大器）等熱源相隔至少 1 英尺。
 - 連接錄放影機和 DVD 播放器之類的其他產品時，應關閉本品電源以防電擊。
 - 勿在冷卻風扇後放置可燃物。如布、紙、火柴、噴霧罐或氣體打火機等在過熱時存在特殊風險。
 - 請勿將投影機吊裝在易於振動的地方；因振動可能引起投影機的安裝固定裝置損壞，使投影機掉落或翻倒而導致人員受傷。
 - 務必使用指定用於本品的輔助線以防電擊。
 - 基於健康原因，請每隔 30-60 分鐘休息 5-15 分鐘，讓眼睛休息。當感到疲勞、不舒服或其他任何不適時，請停止觀看任何 3D 影像。
- 此外，如果看到重像，請調整裝置和軟體以確保正確顯示。如果在調整後重像依然存在，請停止使用裝置。

- 觀看距離應為投射影像尺寸高度的 3 倍。具有光敏性、任何心臟疾病或身體虛弱的人士不得使用 3D 眼鏡。觀看 3D 影像可能引發疾病。如果感到身體有異，請立即停止觀看，並在必要時就醫。觀看 3D 影像時，建議定期休息。由於所需的休息時長和頻率因人而異，因此，請根據自身情況酌情判斷。兒童配戴 3D 眼鏡觀看時，應由其父母或成年監護人陪同。成年監護人應小心避免使兒童眼睛疲勞的情況發生，因對疲勞和不適等的反應難以察覺，從而可能使身體情況急劇惡化。6 歲以下兒童的視覺尚未發育完全，如有任何關於 3D 影像的問題，請在必要時諮詢醫生。
- 請每隔 3 年進行 1 次內部測試。本機配有維護其功能所需的更換零件（如冷卻風扇）。零件的預計更換時間視使用頻率和不同環境而大相徑庭。如需更換，請諮詢經銷商。
- 視訊影像可能深印入電子元件中。勿在螢幕上顯示高亮度或高對比度的靜止影像，例如視訊遊戲和電腦程式中的影像。較長時間後，其可能黏附於影像元素。但可播放運動影像，如標準模式的視訊片段。
- 長時間閑置本機可導致其功能異常。請時不時將其通電運行。
- 請避免在有人吸煙的房間使用本機。光學元件被尼古丁或焦油污染後即無法進行清潔。這樣可能引起性能下降。
- 將本機吊裝於天花板上時，請注意，如果因所使用的用於固定至天花板的金屬固定裝置並非我們自有產品，或者所述金屬固定裝置的安裝環境不當而導致產品損壞，那麼即使是在保修期間，我們也不承擔任何責任。如果將本機懸掛於天花板上使用，請注意其周圍溫度。
在使用中央供暖時，天花板附近的溫度要高於正常預期值。
- 請注意，在使用 3D 功能時，視訊輸出可能因裝置影像轉換原因而看起來有別於原始視訊影像。
- 請勿使用光學儀器（如放大鏡或反光鏡）來觀察鐳射輸出。否則可能有損眼睛。
- 開啟投影機時，請確保無人直視投影鏡頭。
- 燈亮起時，請勿直視鏡頭和開口處。否則會對人體產生嚴重影響。
- 請勿在電源未斷開時拆卸或安裝投影鏡頭。
- 試圖自行拆卸、維修或改裝投影機可能引發嚴重安全問題。
- 使用有故障的產品不僅會導致電擊或火災風險，還會引起視覺障礙。
- 發生異常情況時，請立即停止使用投影機並將其送往授權的經銷商處進行維修。

*** 請勿讓任何不合格的人員安裝本機。**

安裝時要求具備專業技術知識和技能，因此請要求經銷商安裝本機（如將其吊裝於天花板）。由不合格的人員執行安裝可能引起人員受傷或電擊。

請勿直視投射光源，避免造成眼睛不適



如果顯示此符號，僅在歐盟國家有效。

 廢電池請回收

目錄

快速入門

安全注意事項	2
配件/可選配件	5
檢查配件	5
可選配件	5
控件和功能	6
主機 - 前側	6
主機 - 底部	6
主機 - 後側	7
主機 - 輸入端子	8
遙控器	9
將電池裝入遙控器	10
遙控器的有效範圍	10
選單	11

安裝

安裝投影機	12
安裝時的注意事項	12
安裝時的注意事項	13
調整位置	15
連接投影機	16
連接至 HDMI 輸入端子（數位輸入）	16
連接至 LAN 端子	17
連接至 RS-232C 端子	17
連接至 TRIGGER 端子	18
連接電源線（隨機附件）	18

操作

觀看影像	19
調整投影機螢幕	21
根據投影位置調整鏡頭	21
設置螢幕校正	22
調整螢幕尺寸（寬高比）	23
觀看 3D 影像	24
安裝 3D 同步發射器	24
觀看 3D 影像	25
調整 3D 影像	25

調整/設置

根據影片類型選擇圖像質量	26
設置影像模式	26
設置色彩設定檔	27
調整至首選色彩（色彩管理）	29
調整訊源類型以增強表現力（MPC 畫素控制選單）	30

微調影像畫質	31
調整投影圖像的輸出值（伽瑪）	31
調整為首選伽瑪設定（自定義伽瑪）	33
減少快速移動圖像的餘像（動態影像響應）	35
選單中的調整和設置	37
選單項目列表	37
 畫質調整	39
 輸入訊號	44
 設置	45
 顯示設定	52
 功能	53
 訊息資料	55

維護

維護機櫃和遙控器	56
清潔和更換濾網	56

故障排除

故障排除	57
當出現以下訊息時...	61

其他

外部控制	62
RS-232C 規格	62
TCP/IP 連接	62
命令格式	63
遙控器代碼	64
通訊示例	65
規格	66
索引	73

配件/可選配件

檢查配件

鏡頭蓋 1 個

遙控器 1 個

AAA-型號電池（用於操作檢查） 2 節

電源線（約 1.8 公尺） 1 個

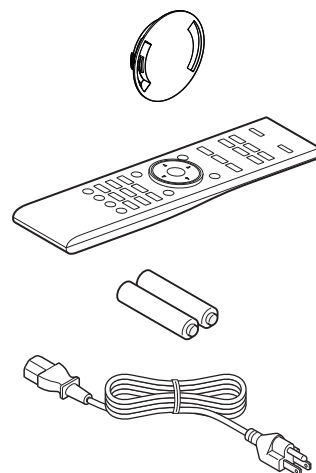

- 同時附有快速使用者指南、安全注意事項、保證書和其他印刷資料。
- 在使用本投影機之前，請務必閱讀「安全注意事項」。

可選配件

- 3D 眼鏡：型號 PK-AG3
- 3D 同步發射器：型號 PK-EM2

3D 同步發射器和 3D 眼鏡的相容性圖表

		3D 眼鏡		
		PK-AG1 * （通訊方式： IR（紅外））	PK-AG2 * （通訊方式： IR（紅外））	PK-AG3 （通訊方式： RF（射頻））
3D 同步發射器	PK-EM1 * （通訊方式： IR（紅外））	○	○	—
	PK-EM2 （通訊方式： RF（射頻））	—	—	○

* 停產產品
詳情請諮詢授權經銷商。

控件和功能

主機 - 前側

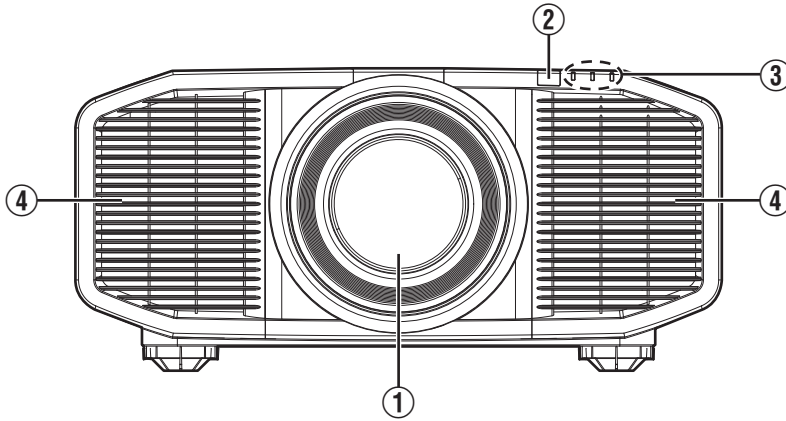

① 鏡頭

這是投影鏡頭。投射影像期間請勿直視鏡頭。

③ 指示燈

參閱“主機上的指示燈顯示”第70頁。

② 遙控感測器（前）

使用遙控器時將其對準此區域。

* 後側還有一個遙控感測器。

④ 排氣口

暖空氣排出以冷卻內部溫度。
請勿堵塞通風口。

主機 - 底部

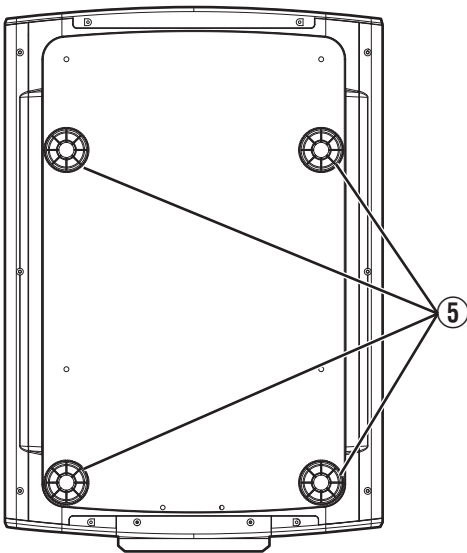

⑤ 腳座

可以通過旋轉支腳調整投影機的高度和角度。（0至5公釐）
（第15頁）

在取下腳座時，其可以用於天花板吊裝支架的安裝孔。

主機 - 後側

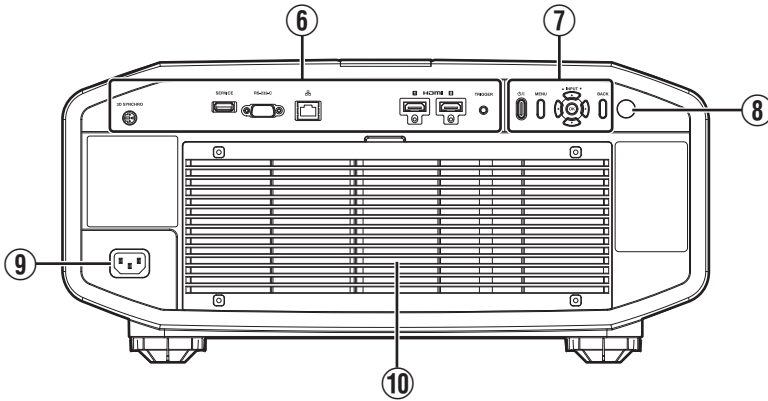

⑥ 輸入端子

除視訊輸入端子外，還有用於如控件和可選裝置等裝置的其他連接端子。

關於端子的更多詳情，請參見“主機 - 輸入端子”第8頁。

⑨ 電源輸入端子

將隨附的電源線連接至此端子。

⑩ 進氣口

進氣口吸入空氣以冷卻內部溫度。

請勿堵塞進氣口。勿在進氣口吹熱空氣。否則可能導致本機故障。

⑦ 操作面板

要了解更多詳情，請參閱下圖中的“操作面板”。

⑧ 遙控感測器（後）

使用遙控器時將其對準此區域。

* 前側還有一個遙控感測器。

操作面板

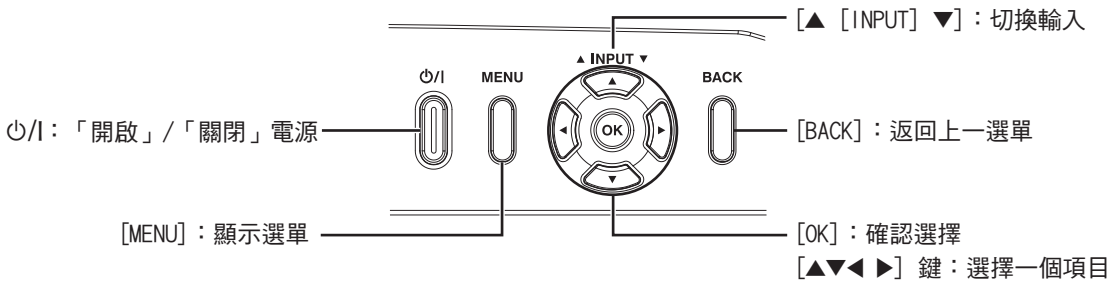

主機 - 輸入端子

後面放大視圖

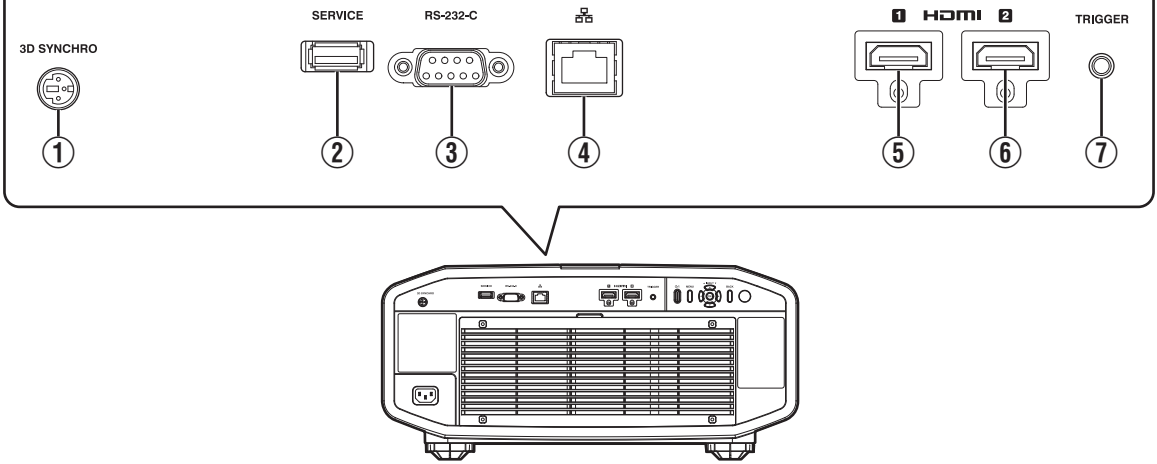

① [3D SYNCHRO] 端子

通過將 3D 同步發射器（另售）連接至此端子，您可以觀看 3D 影片。

② [SERVICE] 端子

用於使用市售的 USB 快閃記憶體來更新軟體。

③ [RS-232C] 端子（D-sub 9 針 公頭）

可以通過將個人電腦連接至此端子來控制投影機。

④ [LAN] 端子 (RJ-45)

可以將投影機連接至個人電腦，通過使用電腦網路將控制命令發送至投影機對投影機進行控制。

⑤ [HDMI 1] 輸入端子

⑥ [HDMI 2] 輸入端子

用於連接至支援 HDMI 輸出的裝置。(第16 頁)
其配裝在 M3 鎖孔上。螺孔深度為 3 公釐。

⑦ [TRIGGER] 端子

用於 DC 12 V、100 mA 電源的輸出端子。其用於將輸出訊號發送至如配備了觸發功能的升降螢幕等控制裝置。

請注意，不正確的連接可能會損壞投影機。
(Tip=DC +12 V, Sleeve=GND)

遙控器

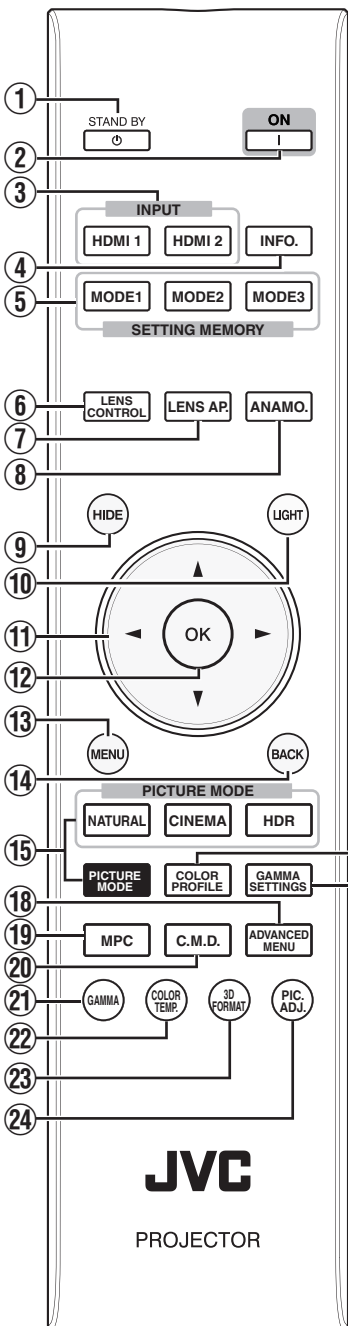

- ① [STANDBY]
關閉電源。(第20 頁)
- ② [ON]
開啟電源。(第19 頁)
- ③ [INPUT]
將輸入切換至 [HDMI 1] 或 [HDMI 2]。(第19 頁)
- ④ [INFO.]
顯示資訊選單。(第55 頁)
- ⑤ [SETTING MEMORY]
檢索安裝模式的模式 1、模式 2 或模式 3 設置。
- ⑥ [LENS CONTROL]
調整對焦、變焦和移動。(第 21 頁)
 - 每次按按鈕，設置即按以下順序切換：“對焦” → “縮放” → “位移”...
- ⑦ [LENS AP.]
設置光圈。(第39 頁)
- ⑧ [ANAMO.]
切換變體模式。
 - 每次按按鈕，設置即按以下順序切換：“關閉” → “A” → “B”...
- ⑨ [HIDE]
暫時隱藏圖像。(第19 頁)
- ⑩ [LIGHT]
點亮遙控器上的按鈕。
- ⑪ [▲▼◀▶] 鍵
選擇一個項目。
- ⑫ [OK]
確認選定的項目。
- ⑬ [MENU]
顯示選單，或在選單已顯示時將其隱藏。
- ⑭ [BACK]
返回上一選單。
- ⑮ [PICTURE MODE]
切換圖片模式。(第26 頁)
 - 按 [NATURAL]、[CINEMA] 或 [HDR] 以切換至相應的圖片模式。
 - 按 [PICTURE MODE] 顯示圖片模式選擇選單。
- ⑯ [COLOR PROFILE]
設置色彩設定檔。(第27 頁)
 - 每次按按鈕，可配置的色彩設定檔即按順序切換。
- ⑰ [GAMMA SETTINGS]
顯示伽馬設置選單。
- ⑱ [ADVANCED MENU]
每次按按鈕，選單即按以下順序切換：“畫質模式” → “色彩配置” → “色溫” → “動態影像響應”
- ⑲ [MPC]
顯示 MPC 設置選單。(第30 頁)
- ⑳ [C.M.D.]
設置幀間插值。(第35 頁)
 - 每次按按鈕，設置即按以下順序切換：“弱” → “強” → “IVTC” → “關閉”...
- ㉑ [GAMMA]
切換色域。(第31 頁)
 - 每次按按鈕，可配置的伽馬即按順序切換。
- ㉒ [COLOR TEMP.]
切換色溫。(第40 頁)
 - 每次按按鈕，可配置的色溫即按順序切換。
- ㉓ [3D FORMAT]
設置 3D 格式。(第25 頁)
 - 每次按按鈕，設置即按以下順序切換：“自動” → “並排格式” → “上下格式” → “2D 格式”...
- ㉔ [PIC. ADJ.]
顯示圖片質量調整規。(第43 頁)
 - 每次按按鈕，調整規即按以下順序切換：“對比度” → “亮度” → “色彩” → “色調” → “光圈” → “畫質色調” → “Dark 補償” → “Bright 補償”。

將電池裝入遙控器

裝入電池

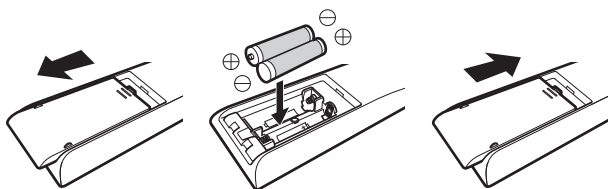

取出電池

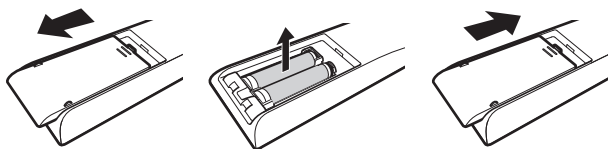

- 如果必須將遙控器更靠近本機才能操作，則說明電池即將耗盡。更換新電池（AAA）。
- 按照 ⊕ ⊖ 標誌插入電池。置入電池時請先插入 ⊖ 端。取出電池時則從 ⊕ 端開始。
- 如果在使用遙控器時發生錯誤，請取出電池並等待 5 分鐘。再次裝入電池後操作遙控器。

注意

- 請勿將遙控器放在暴露於直射陽光或高溫的地方。否則其可能因受熱變形，或者因內部元件受到負面影響而導致火災風險。
- 保管遙控器時，請將電池取出。如果將遙控器長期保管卻未將電池取出時 則可能引起電池內的液體流漏。

遙控器的有效範圍

在將遙控器對準本機上的感測器（前側或後側）時，確保與感測器的距離在 7 公尺以內。如果遙控器無法正常工作，請靠近本機。

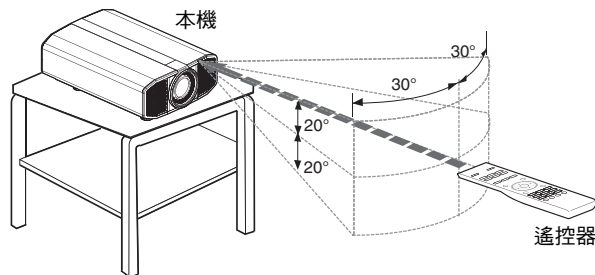

通過螢幕反射等進行控制

確保距離 A（本機與螢幕之間）與距離 B（遙控器與螢幕之間）的總長度在 7 公尺以內。

- * 由於從遙控器單元反射的訊號效率隨著使用的螢幕類型而變化，可操作的距離可能會減小。

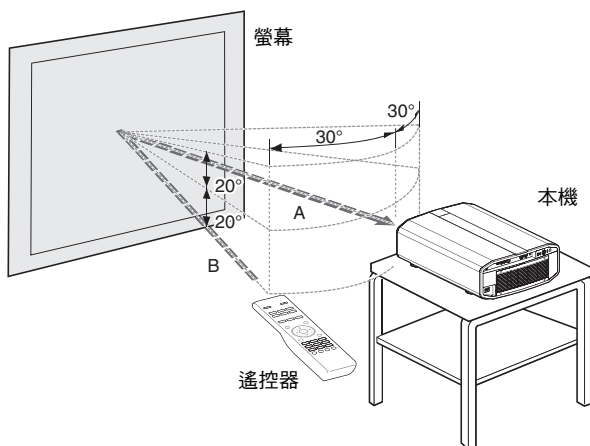

注意

- 請勿將遙控器放在暴露於直射陽光或高溫的地方。否則其可能因受熱變形，或者因內部元件受到負面影響而導致火災風險。
- 保管遙控器時，請將電池取出。如果將遙控器長期保管卻未將電池取出時 則可能引起電池內的液體流漏。

選單

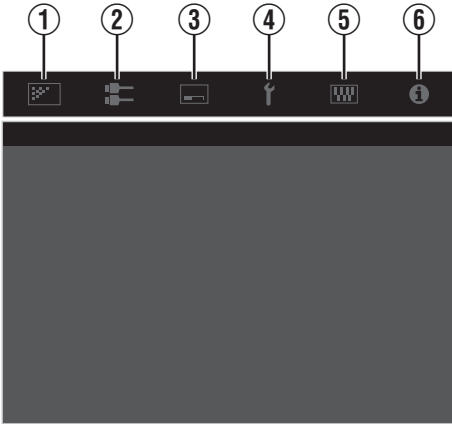

如下所示，選擇選單頂部圖示以顯示其對應設置項。

① 畫質調整



② 輸入訊號



③ 設置



④ 顯示設定



⑤ 功能



⑥ 訊息資料



安裝投影機

安裝時的注意事項

在安裝本機前請仔細閱讀以下內容。

搬運本機時

本機很重。請確保至少由兩人搬運。

勿安裝於以下地點

本機為精密裝置。請勿在以下地點安裝或使用本機。否則可能導致火災或功能異常。

- 多塵、多水或潮濕之處
- 受到油煙或香煙煙霧影響之處
- 地毯、鋪蓋或其他柔軟表面之上
- 暴露於直射陽光之處
- 高溫或低溫處
- 請勿將本機安裝於有油煙或散發各種煙霧的室內。即使是少量的煙霧或油質也可能對本機帶來長期影響。
- * 本機會生成大量熱源，按照設計，其會吸入冷空氣對光學元件進行冷卻。在上述地點使用本機可能使灰塵黏附於光徑而導致影像發暗或色彩暗濁。
- * 無法除去黏附於光學元件上的灰塵。

與牆壁等保持一定距離

本機會大量散熱，因此在安裝時請將其與周圍物體保持如下所示的間隙。

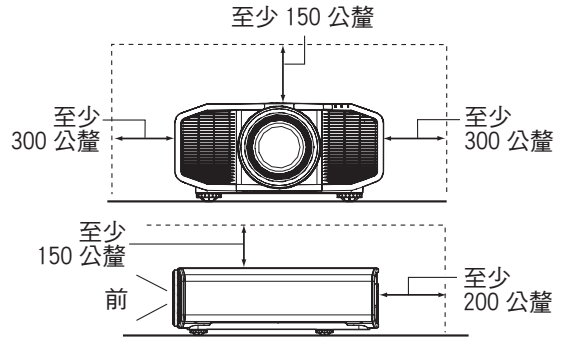

保持本機前方區域暢通。

如果排氣口前方有任何阻塞物，則熱空氣會迴流至機體使其溫度上升。從本機流出的熱空氣可能在螢幕上投射陰影（熱霧現象）。

安裝螢幕

安裝機體和螢幕，使其彼此垂直。

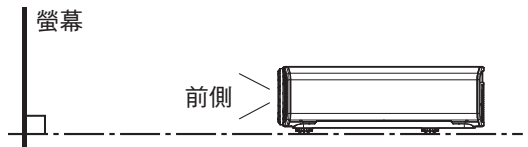

- 請選擇非統一圖案的螢幕材質。方格之類的統一圖案可能引起干涉圖樣。
- 此時可更改螢幕尺寸，使干涉圖樣不甚明顯。

在高海拔地區使用投影機

在海拔高於 900 公尺（低氣壓）的地方使用本機時，請將“高海拔模式”設為“開啟”。(第52頁)

安裝時的注意事項

固定（安裝）投影機

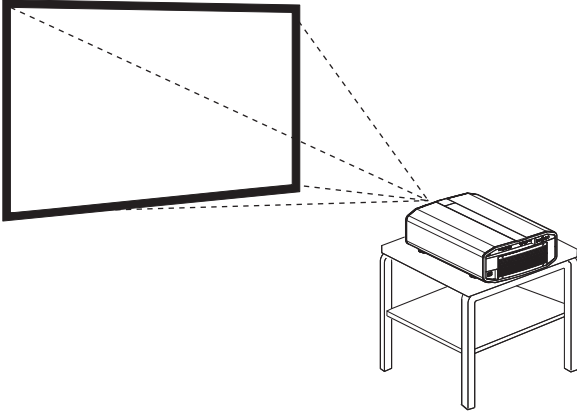

- 在本機要安裝至固定位置使用時，將其水平安裝。
- 確保主機固定好，以避免在地震等意外發生時出現事故。

用螺釘固定

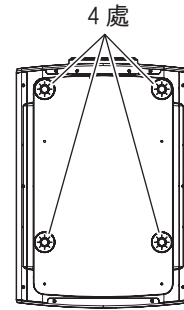

取下底部的四個腳座，並使用螺釘（M5 螺釘，15 至 25 公釐）固定。

- * 使用指定的螺釘以外的螺釘可能會導致本機故障。

固定投影機（天花板吊裝）

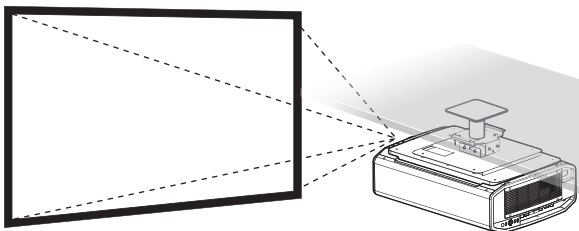

- 務必要求您的經銷商為您安裝本機。自行安裝本機可能會導致本機掉落，造成人身傷害。
- 採取必要措施，以防止主機在如地震等意外發生時掉落。
- 不管保修期如何，JVC 對由於使用非 JVC 天花板配件或在不適合天花板吊裝的環境中安裝本機造成的任何產品損壞概不負責。
- 在使用懸吊在天花板上的本機時，請注意周圍的溫度。在使用暖氣時，天花板周圍的溫度可能高於預計溫度。
- 要將本機安裝在天花板吊裝支架上，將扭矩設置在 1.5N m 至 2.0N m 的範圍之間。使用超出上述範圍的扭矩進行擰緊可能會導致本機損壞，從而造成本機掉落。
- 在重複使用舊型號的天花板吊裝支架時，請諮詢專業人士以確定周圍空間及重量的增加方面是否存在任何問題。

安裝天花板吊裝支架

① 取下後腳（x2）。

- 可將取下的腳安裝至後方孔中。（*1）
- 無需取下前腳。但即使將其取下也不會引起任何使用問題。

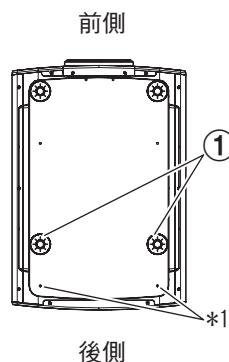

② 按箭頭所示，將天花板吊裝支架安裝至螺孔中。

- 使用合乎規範的螺釘。
- 相關詳細資訊，請聯繫授權經銷商。

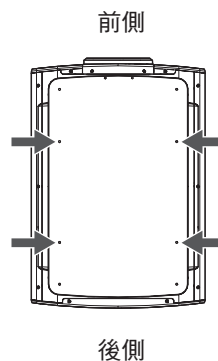

調整位置

調整投影機的仰角

可通過轉動支腳來調整機體高度和傾斜度（0 至 5 公釐）。
將機體抬起並調整四處支腳。

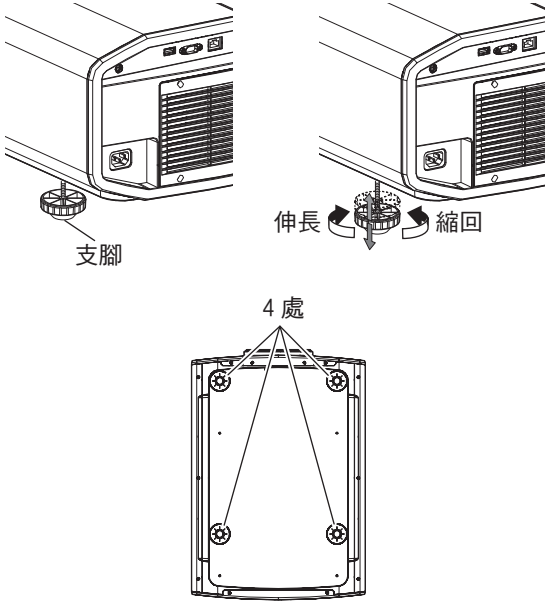

調整影像位置

可通過使用本機的鏡頭移動功能將影像上/下或左/右移動。將其置於首選位置。

➔ “根據投影位置調整鏡頭” (第21 頁)

■ 水平位置

垂直位置：0%（中）

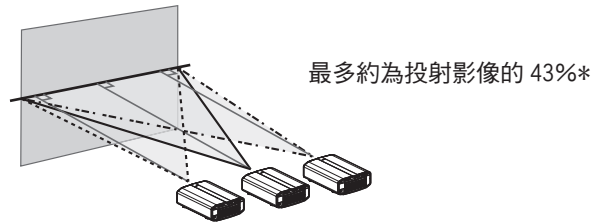

■ 垂直位置

水平位置：0%（中）

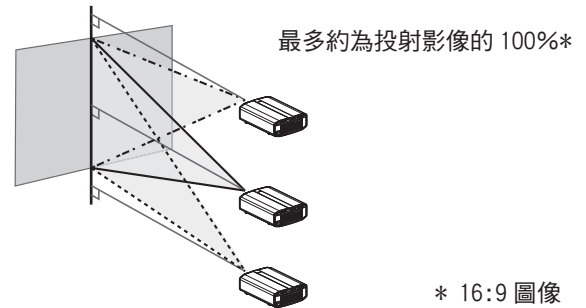

* 16:9 圖像

■ 鏡頭移動範圍

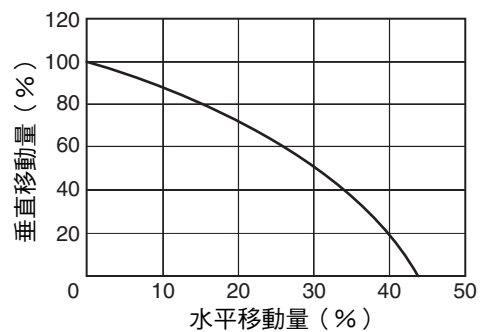

- 最大垂直移動隨水平移動量而變化。同理，最大水平移動也隨垂直移動量而變化。
- 圖中的數值為引導值。在安裝過程中作為參考使用。

連接投影機

- 連接完成之前請勿開啟電源。
- 連接步驟視所用裝置而異。相關詳情請參閱待連接裝置的使用手冊。
- 本投影機用於投射影像。要輸出所連接裝置的音訊，請連接單獨的音訊輸出裝置，如擴音器或揚聲器。
- 依據連接的裝置和連接線而異 有可能會造成影像無法顯示的狀況發生。
使用 HDMI 認證的高速 HDMI 線（另售）。
從外部裝置輸入 4K 視訊訊號時，請使用經過認證的 Premium High Speed HDMI 電纜（18 Gbps 相容）。
- 此外，請參考“HDMI 2 EDID” 第44 頁。
- 依據連接線或連接端子蓋的尺寸而異 有可能會造成無法連接至本機的狀況發生。

連接至 HDMI 輸入端子（數位輸入）

通過 HDMI 線連接

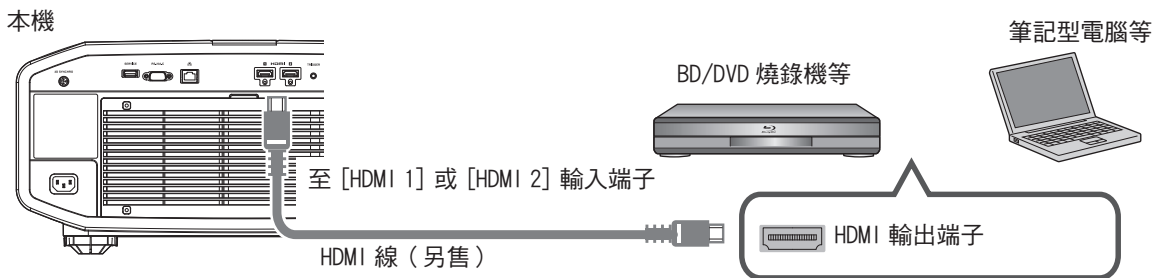

- 如果發生噪訊現象，將筆記型電腦從本機旁移開。

通過 AV 擴大機連接

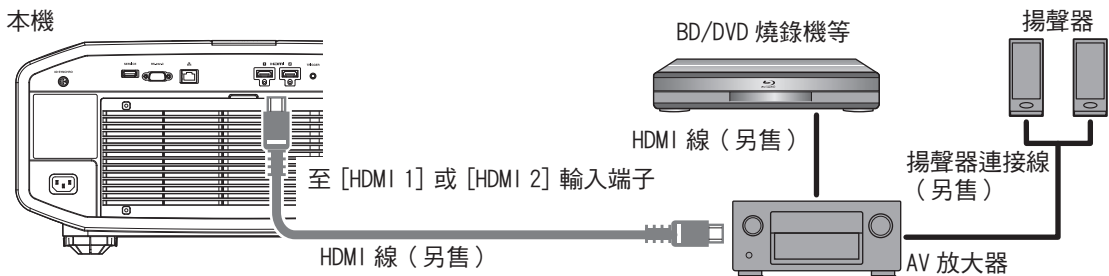

- 如果訊源裝置通過如 AV 擴大機或分配器等中間裝置連接至投影機，則取決於中間裝置的規格，影片圖像可能不會出現。
在此情況下，將訊源裝置直接連接至投影機，並檢查影片圖像是否顯示。

通過 HDMI-DVI 轉換線連接

本機

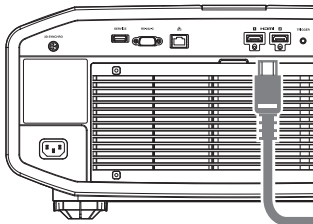

至 [HDMI 1] 或 [HDMI 2] 輸入端子

HDMI-DVI 轉換線 (另售)

桌上型電腦等

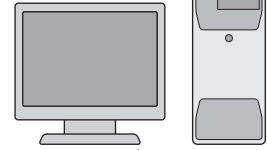

DVI 輸出端子

- 如果發生噪訊現象，將桌上型電腦從本機旁移開。
- 如果影片未顯示，請嘗試減少線纜長度或降低影片傳輸裝置的解析度。

安裝

連接至 LAN 端子

本機

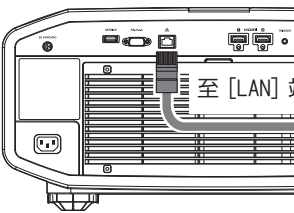

至 [LAN] 端子

連接線 (另售)

桌上型電腦等

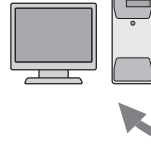

集線器

網路

伺服器

- 網路用於控制本機。其不用於發送或接收視訊訊號。
- 有關網路連接的資訊，請聯絡網路管理員。
- 如果 LAN 通訊在待機模式下進行，則將“ECO Mode”設為“關閉”。(第53 頁)
- 有關控制的更多資訊，請參閱“外部控制”第62 頁。

連接至 RS-232C 端子

本機

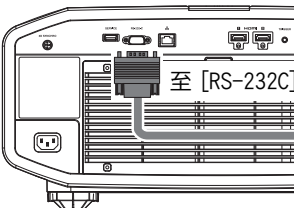

至 [RS-232C] 端子

RS-232C 連接線 (另售)

筆記型電腦等



RS-232C 端子

- 如果 RS-232C 通訊在待機模式下進行，則將“ECO Mode”設為“關閉”。(第53 頁)
- 有關控制的更多資訊，請參閱“外部控制”第62 頁。

連接至 TRIGGER 端子

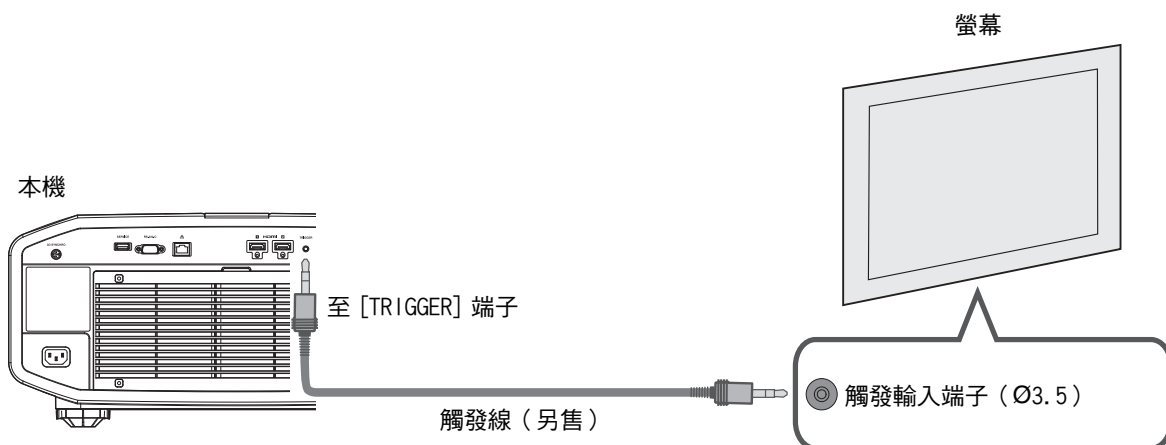

- 請勿將其用於為其他裝置供電。
- 連接至其他裝置的音訊端子可能會導致裝置故障或損壞。
- 超過額定數值將導致本機故障。
- 觸發端子輸出 12 V 電壓。務必小心以防止短路。
- 出廠設置為“關閉”。要更改設置，在選單（第53 頁）中配置“外接連動控制”項目。

連接電源線（隨機附件）

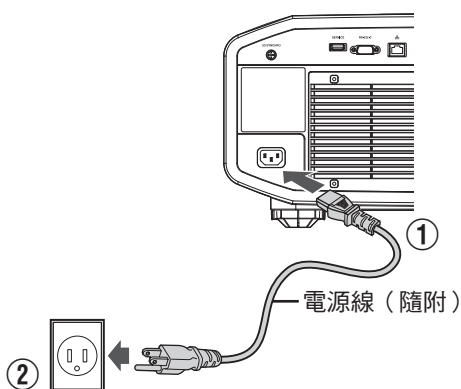

- ① 將隨機提供的電源線連接至主機的電源輸入端子
- ② 將隨機提供的電源插頭插入牆壁插座中。

防止火災和觸電的注意事項

- 本機功耗較大。請將其直接連接至牆壁插座。
- 未使用投影機時，請將電源線從插座中拔下。
- 僅限使用隨附的電源線連接。
- 請勿使用標示的電源電壓以外的電壓。
- 請勿使電源線損壞、斷裂或將其改裝。請勿將重物放在電源線上，或將其加熱或拉扯。否則可能損壞電源線。
- 請勿以濕手拔下電源線。

觀看影像

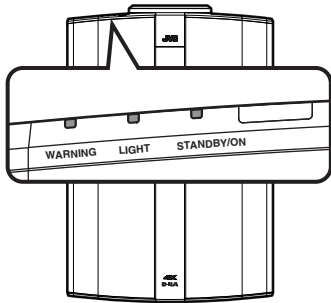
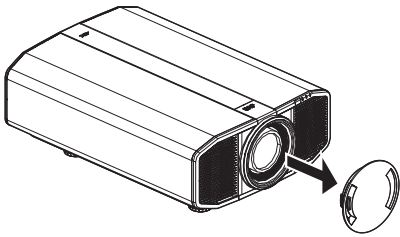

遙控器

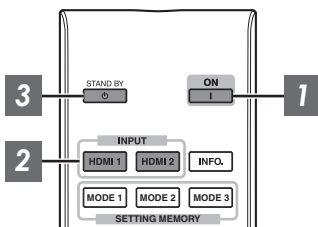

本機

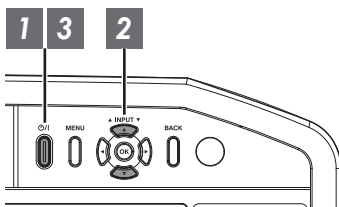

備註

- 確保取下鏡頭蓋。
- 連接電源線，並確保“STANDBY/ON”指示燈亮起為紅色。
- 在“ECO Mode”下呈現待機狀態時 即使電源線已正確連接 也有可能發生“STANDBY/ON”指示燈不亮的狀況。
在此情況下，請按遙控器單元上的任意按鈕取消待機模式，或在開啟電源時使用投影機單元上的 ON/I 按鈕。

1 開啟電源

遙控器：按 $\text{I}[\text{ON}]$ 按鈕

投影機機體：按 ON/I 按鈕

- “STANDBY/ON”指示燈從紅色（“ECO Mode”中熄滅）變為綠色（裝置啟動後燈熄滅）。

“STANDBY/ON”亮起（紅色）
在待機狀態下



“STANDBY/ON”亮起（綠色）
在 LD 區塊啟動時



“STANDBY/ON”熄滅
在“ECO Mode”中時



2 選擇要投影的影像

遙控器：按 $[\text{HDMI } 1]$ 或 $[\text{HDMI } 2]$ 按鈕

投影機單元：按 $[\text{INPUT}]$ 按鈕切換輸入

- 播放所選裝置進行投影。

暫時隱藏圖像

按遙控器上的 $[\text{HIDE}]$ 按鈕。

- “STANDBY/ON”指示燈開始閃爍綠色。
- 再次按 $[\text{HIDE}]$ 按鈕以恢復圖像顯示。
- 在圖像暫時隱藏時，電源無法關閉。

3 關閉電源

遙控器：按  [STANDBY] 按鈕

投影機機體：按  / I 按鈕

- 在顯示“是否要將電源關閉?” 訊息時，再次按該按鈕。
- LD 區塊的指示燈熄滅，並且“STANDBY/ON”指示燈從綠燈切換至閃爍的紅燈。
- 燈熄滅後，風扇將運行約 10 秒以冷卻 LD 區塊（冷卻模式）。在冷卻過程中請勿斷開電源線。
- 大約 10 秒後，“STANDBY/ON”指示燈從呈紅色閃爍切換為呈紅色常亮。

“STANDBY/ON”閃爍（紅色）
在冷卻模式下



“STANDBY/ON”亮起（紅色）
在待機狀態下



- 安裝鏡頭蓋。

注意

- 開啟電源後約 30 秒內不能將其關閉。
- 在冷卻過程中（10 秒）不能再次開啟電源。
- 長時間不使用本機時，請將電源插頭拔下。
- 如果指示燈的顯示有別於本說明，請參閱“主機上的指示燈顯示”第70 頁了解更多資訊。

調整投影機螢幕

根據投影位置調整鏡頭

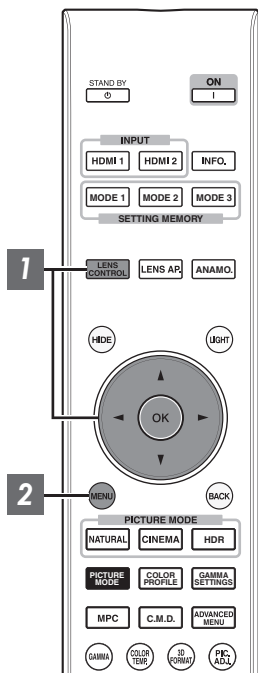

1 按 [LENS CONTROL] 按鈕，並使用 [▲▼◀▶] 鍵調整 對焦、縮放（螢幕尺寸）和 位移（螢幕位置）



- 每次按 [LENS CONTROL] 或 [OK] 按鈕，模式即按以下順序切換：“對焦” → “縮放” → “位移” → “對焦”...
- 將鏡頭鎖定設為“開啟”時，鏡頭控制功能操作被禁用。
- 有關更多詳情，請參閱“鏡頭控制”第46頁。

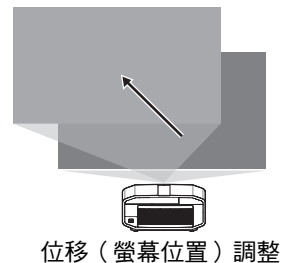
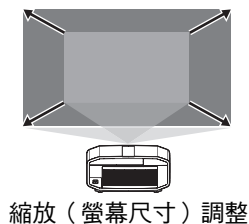

2 按 [MENU] 按鈕一次或按 [BACK] 兩次結束調整

設置螢幕校正

1 設置銀幕調整

通過根據使用中的螢幕的特性選擇最佳校正模式，可以進行校正以再現具有平衡色彩的自然影像。



- 在“色彩配置”設為“關閉”時，此項目不可用。
- 有關螢幕及相應校正模式的資訊，請參照
我
公
司
網
站。

<http://www3.jvckenwood.com/english/projector/screen/>

備註

- 可以使用可選的光學感測器和專用投影機校準軟體進行更精細的調整。
有關專用投影機校準軟體的詳情，請參照我
公
司
網
站。

<http://www3.jvckenwood.com/english/download/>

調整螢幕尺寸（寬高比）

投影圖像的螢幕尺寸可以根據已輸入的原始螢幕尺寸（寬高比）進行最佳調整。

1 按 [MENU] 按鈕顯示選單

2 在選單中選擇“輸入訊號” → “圖像外觀”，然後選擇設置並按 [OK]



設置	說明
縮放	將輸入圖像水平放大至最大，同時保持其顯示寬高比。 超出垂直邊緣的部分圖像不會顯示。
自動	將輸入圖像水平或垂直放大至最大，同時保持其顯示寬高比。
本機	任何低於 1,920x1,080 和 2,048x1,080 的圖像將被調整至為訊號源原始解析度的 4 倍。 任何高於 1,920x1,080 的訊號源將未經縮放顯示。*2,048x1,080 除外。

3 按 [MENU] 按鈕退出

輸入圖像和螢幕尺寸示例

設置	縮放	自動	本機
輸入圖像尺寸			
1920x1080			

觀看 3D 影像

通過使用均為另售的 3D 眼鏡 (PK-AG1、PK-AG2 或 PK-AG3) 和 3D 同步發射器 (PK-EM1 或 PK-EM2)，您可觀看 3D 視訊影像。

- 關於與本機相容的 3D 眼鏡和 3D 同步發射器，請參閱“可選配件”第 5 頁。

安裝 3D 同步發射器

- 1 將 3D 同步發射器連接至主機上的 [3D SYNCHRO] 端子

安裝範例

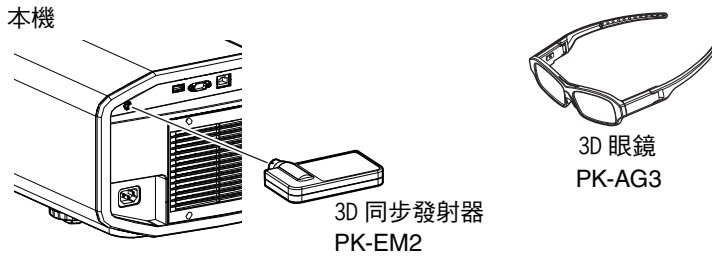

注意

- 如果使用 PK-EM1，則請調整 3D 同步發射器的位置，使 3D 眼鏡可接收來自 3D 同步發射器的訊號。要了解更多詳情，請參閱 PK-EM1 的使用手冊。

觀看 3D 影像

1 將本機連接至與 3D 相容的 HDMI 裝置，然後開啟電源播放 3D 視訊影像

- 要了解如何播放 3D 視訊影像的更多詳情，請參閱所使用的播放器或燒錄機的使用手冊。
- 本機支援以下 3D 格式。
 - 幀封裝
 - 並排
 - 上下並列

設置 3D 格式

① 選擇“3D 格式”

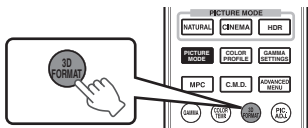

- 每次按 [3D FORMAT] 按鈕，模式即按以下順序切換：“自動” → “並排格式” → “上下格式” → “2D 格式” → “自動”...
- 也可從選單中的“輸入訊號” → “3D 設定” → “3D 格式”執行設置。

格式	說明
自動	在接收到 3D 訊號後自動確定並設置格式。
並排格式	3D 輸入訊號為並排格式時選擇此設置。
上下格式	3D 格式為上下並列格式時選擇此設置。
2D 格式	2D 影像被錯誤識別為 3D 影像時選擇此設置。

- * 如果訊號無法顯示為 3D 圖像，則選擇格式不會將訊號切換至 3D 圖像。有關可輸入訊號的更多詳情，請參閱“可輸入的訊號類型”第 69 頁。
- * 在預設設置下，“3D 格式”設為“自動”以自動投射 3D 影像。

2 開啟 3D 眼鏡的電源並戴上眼鏡

- PK-AG1 自動開啟電源。

調整 3D 影像

3D 視訊圖像在顯示給不同的觀看者時可能會不同。在觀看時其也可能受到身體狀況的影響。因此，建議相應地調整視訊圖像。

1 從選單中選擇“輸入訊號” → “3D 設定”

調整視差（視差調整）

分別調整左右眼的圖像位移，以獲得最佳的 3D 效果。

- 因此，請使用 ◀▶ 鍵移動游標。
- 設置範圍：-15 至 +15

調整串擾（串影消除）

可以減少雙重圖像（左圖像與右圖像重疊，反之亦然）以提供清晰的質量。

- 因此，請使用 ◀▶ 鍵移動游標。
- 設置範圍：-8 至 +8

2 按 [MENU] 按鈕退出

根據影片類型選擇圖像質量

設置影像模式

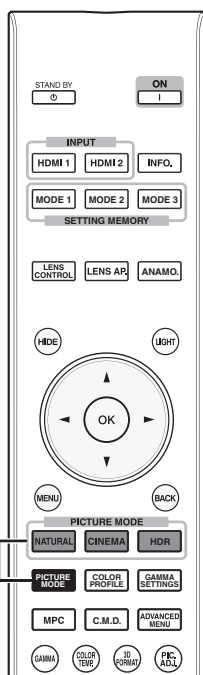

可根據正在觀看的視訊影像來調整影像品質。

1 按 [PICTURE MODE] 按鈕，或使用 [▲▼] 鍵選擇並設置目標“畫質模式”

- 也可按 [MENU] 按鈕顯示選單後選擇“畫質調整” → “畫質模式”來執行設置。
- 也可按“影院”、“HDR”或“自然”按鈕直接設置影像模式。
- 可以通過按 [MENU] 按鈕顯示選單，然後選擇“畫質調整” → “畫質模式”並按 [OK] 按鈕來配置更詳細的設置項目。(第39頁)

項目	說明
自然	著重於自然色彩和層次再現的影像品質。適合於戲劇片段等
影院	以生動的色彩重現影像。適合所有影片。
HDR*1	此模式充分利用寬色域和對比度，適用於觀看如超高畫質的藍光光碟等 HDR 內容。
膠卷影片	真實再現電影品質。
THX*2	影像品質由 THX 認證。
User 1 至 User 6	可依個人喜好調整畫質並保存檔案亦可檢索進行播放。

*1 如果檢測到 HDR (高動態範圍) 訊號，影像模式會自動切換為“HDR”。

*2 對於“THX”，2D 和 3D 訊號的最優設置分別存儲，並根據選定的模式自動應用。

- 所編輯的設置也將被單獨儲存。
- 影像模式名稱不會有任何更改。

設置色彩設定檔

設定對應“畫質模式”的“色彩配置”，將可以調整出更適合觀賞影片的畫質。

- 1 配置“畫質模式”（第 26 頁），然後在選單中選擇“畫質調整” → “色彩配置”
 - 可選“色彩配置”設置視“畫質模式”而異。

“色彩配置”

色彩配置	說明
BT.709	適合觀看 BT.709 色彩空間內容的色彩空間。
BT.2020	適合觀看 BT.2020 色彩空間內容的色彩空間。
DCI	適合觀看 DCI 色彩空間內容的色彩空間。
動畫	適合 CG 動畫作品的色彩空間。是色彩明快的動畫作品的理想色彩空間。
影院	實現了增加亮度與色彩鮮艷度之間平衡的原始 JVC 影院專用色域。
HDR	適合 HDR 內容的色彩空間。
膠卷影片 1	接近 Eastman Kodak Company 影片膠片特性的色彩空間。
膠卷影片 2	接近 FUJIFILM Corporation 影片膠片特性的色彩空間。
THX	THX 標準色彩空間。
關閉	不使用色彩空間調整。
Custom1 至 Custom6	儲存使用投影機校準軟體創建的色彩設定檔資料。 <ul style="list-style-type: none">• 有關創建及儲存資料的詳情，請參閱我們的網站。

根據“畫質模式”的可選“色彩配置”列表

畫質模式	色彩配置
自然	BT.709
	BT.2020
	DCI
	動畫
	HDR
影院	BT.709
	BT.2020
	影院
	DCI
	HDR
HDR	HDR
	BT.2020
	BT.709
	DCI
膠卷影片	膠卷影片 1
	膠卷影片 2
THX	THX
User 1 至 User 6	BT.709
	BT.2020
	DCI
	動畫
	影院
	HDR
	關閉
Custom1 至 Custom6	

調整至首選色彩（色彩管理）

根據所選的“色彩配置”設置，可以根據個人喜好調整以下各色彩：紅、黃、綠、洋藍、藍和洋紅。

1 按 [ADVANCED MENU] 按鈕顯示“色彩配置”選單

2 將“色彩管理”設為“開啟”，並按 [OK] 按鈕

- 也可從選單中的“畫質調整”→“色彩配置”→“色彩管理”執行設置。



3 調整至首選色彩

① 選擇“色域選擇”，然後按 ◀▶ 鍵選擇要調整的色彩

- 要進行色彩調整，從以下各項中選擇色彩：“紅”、“黃”、“綠”、“洋藍”、“藍”、“洋紅”。

② 調整所選色彩

項目	設置範圍	說明
色軸選擇	-30 至 30	微調所選色彩中心軸的位置。
色調	-30 至 30	調整色相（色調）。
色飽和度	-30 至 30	調整色彩飽和度（鮮艷度）。 -30（暗淡）至 +30（生動）
亮度	-30 至 30	調整亮度。 -30（暗）至 +30（亮）

- 選擇“重置”恢復全部調整資料。
- 按遙控器上的 [HIDE] 按鈕可以在調整前檢查圖像。再次按 [HIDE] 按鈕返回調整螢幕。

軸位置（圖像）

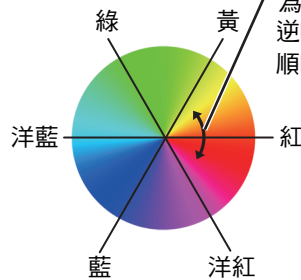

在選擇了紅時可選擇的範圍為： $\pm 30^\circ$ 並以紅為中心
逆時針旋轉：+
順時針旋轉：-



4 按 [MENU] 按鈕退出

調整訊源類型以增強表現力（MPC 畫素控制選單）

由 JVC 研發的新圖像處理算法有助於創建一種自然的感觀，即聚焦區域更清晰、未聚焦區域更柔和，使您能夠盡享可感受更佳景深且細節畢現的 4K 圖像。

1 按 [MPC] 按鈕顯示調整選單

- 也可從選單中的“畫質調整” → “4K 影像設定”執行設置。



2 根據所選“畫質模式”的設置，按照您的喜好進行調整

* “畫質模式”依工廠設置值而異。

項目	設置	說明
圖形模式	4K/2K	選擇您正在觀看的如圖形等內容是否具有高清晰度。在觀看 4K 控制的內容時，建議設為“4K”。
增強	0 至 10	增強圖像的清晰度。
影像平順度	0 至 10	增強圖像的模糊度以獲得更柔和的效果。
NR	0 至 10	降低影片圖像的噪點。

- 通過增加設置範圍，您可達到增強效果。

3 按 [MENU] 按鈕退出

切換調整前和調整中的狀態

按遙控器上的 [HIDE] 按鈕可以在調整前狀態和調整中狀態之間進行切換。

微調影像畫質

調整投影圖像的輸出值（伽瑪）

可以針對輸入視訊訊號來調整投射影像的輸出值。

伽馬調整示例

相對於原始圖像，整體圖像顯得更亮，從而使暗區更醒目。

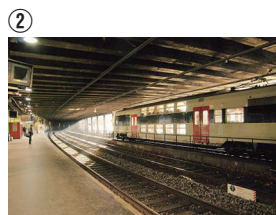
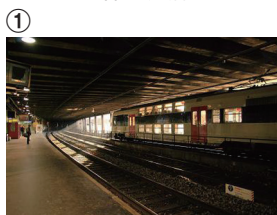
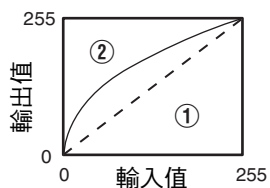

照片僅供參考之目的。

增加與原始圖像的對比度，呈現更有立體感的畫面。

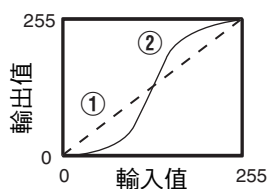

照片僅供參考之目的。

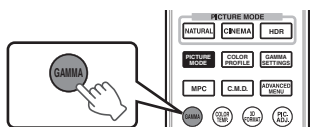

1 按 [GAMMA] 按鈕

- 每次按 [GAMMA] 按鈕，設置即按順序切換。
- 也可按 [MENU] 按鈕顯示選單後選擇“畫質調整” → “伽瑪”來執行設置。
- 依“畫質模式”而異，可選的“伽瑪”設定值也有所不同。

“伽瑪”

伽瑪		說明
在“色彩配置”被設為“膠卷影片 1”時	膠卷影片 1	圖像接近 Eastman Kodak Company 影片膠片的特性。
	膠卷影片 2	與“膠卷影片 1”設置相比更加強調了調光層次。
在“色彩配置”被設為“膠卷影片 2”時	膠卷影片 1	與“膠卷影片 2”設置相比更加強調了對比度。
	膠卷影片 2	圖像接近 FUJIFILM Corporation 影片膠片的特性。
2.2	伽馬分別設為“2.2”、“2.4”和“2.6”。	
2.4		
2.6		
影院 1	強調了調光層次。	
影院 2	強調了對比度。	
HDR(ST.2084)	適合觀看如 UHD BD (HDR10) 等 HDR 內容。	
HDR(對數伽瑪分佈)	適合觀看如 HDR 廣播和數位流訊號源等 HDR 內容。	
THX	THX 標準的影片。	
自定義 1 至 自定義 3	可以根據喜好對伽馬進行微調。	

依“畫質模式”而異,選設適用的“伽瑪”設定值

畫質模式	伽瑪
膠卷影片	膠卷影片 1
	膠卷影片 2
	自定義 1 至 自定義 3
影院 自然 HDR User 1 至 User 6	2.2
	2.4
	2.6
	影院 1
	影院 2
	HDR(ST.2084)
	HDR(對數伽瑪分佈)
	自定義 1 至 自定義 3
	THX

調整為首選伽瑪設定（自定義伽瑪）

可以根據所選伽馬調整設置進行精細調整。

1 按 [GAMMA SETTINGS] 按鈕顯示伽馬選單

- 也可從選單中的“畫質調整” → “伽瑪”執行設置。

2 調整至首選設置

- 從“色域選擇”選擇要調整的色彩，並且調整“畫質色調”、“Dark 補償”和“Bright 補償”。

調整項目及其設置

項目	說明	設置
色域選擇	選擇用於調整“畫質色調”、“Dark 補償”和“Bright 補償”的色彩。	白 / 紅 / 綠 / 藍
畫質色調	自動調整整體亮度以獲得平衡良好的效果而不影響圖像的調光層次。	-16（使圖像變暗以獲得曝光不足的效果）至 +16（使圖像變亮以獲得過度曝光的效果）
Dark 補償	調整輸入圖像的暗區。 • 因此，請使用 ◀▶ 鍵移動游標。	-7（使陰影變暗）至 +7（使陰影變亮）
Bright 補償	調整輸入圖像的亮區。 • 因此，請使用 ◀▶ 鍵移動游標。	-7（使高光變暗）至 +7（使高光變亮）

選擇調整的基準校正值（初始值）

- 在“伽瑪”設定中選擇“自定義 1”至“自定義 3”，即可選擇“校正值”。
- 使用 ◀▶ 鍵選擇基本“校正值”進行調整。
- 可選校正值視“畫質模式”而異。（參閱下表。）

根據“畫質模式”的可選“校正值”列表

畫質模式	校正值
膠卷影片	膠卷影片 1
	膠卷影片 2
	輸入
影院 自然 HDR User 1 至 User 6	1.8
	1.9
	2.0
	2.1
	2.2
	2.3
	2.4
	2.5
	2.6
	影院 1
	影院 2
	HDR(ST.2084)
	HDR(對數伽瑪分佈)
	輸入

在“校正值”被設為“輸入”時

- 通過選擇“輸入”為“校正值”，可選擇外部創建的伽馬資料作為調整的基準設置值。
- “輸入”的出廠設置為“2.2”。
- 若使用校準軟體輸入時,即可進行伽瑪檔案的客制化調整以及,伽瑪檔案輸入操作。

詳情請諮詢授權經銷商。

伽馬調整

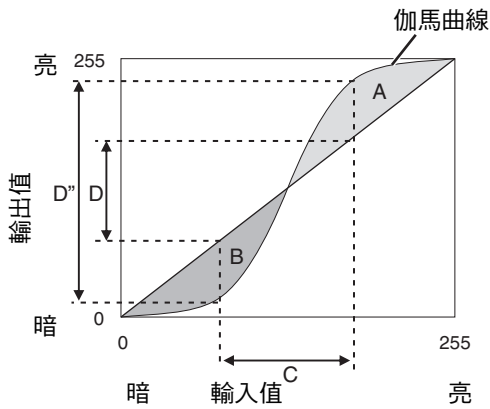

- 當伽馬曲線為直線時：視訊輸入的亮度和對比度將與視訊輸出的亮度和對比度相同。
- 伽馬曲線高於直線的區域 (A)：視訊輸出比輸入更亮。
- 伽馬曲線低於直線的區域 (B)：視訊輸出比輸入更暗。
- 伽馬曲線斜率陡峭的區域 (中間區) (C)：視訊輸出的濃淡範圍變寬，並且對比度增加 ($D \rightarrow D'$)。

減少快速移動圖像的餘像（動態影像響應）

低延遲

切換低延遲的設定。

對於電腦信號或遊戲等的操作畫面要求較準確的時機抓準內容時,建議設為“開啟”。

1 按 [MENU] 按鈕顯示選單並選擇“畫質調整” → “動態影像響應” → “低延遲”

設置	說明
開啟	進行低延遲設置。
關閉	不進行低延遲設置。

* 在“低延遲”設為“開啟”時無法設置“CMD 倍速驅動”。

CMD 倍速驅動 (C.M.D.)

使用高清晰度圖像插幀技術，可以根據內容進行最佳插幀。

對於某些場景，插幀可能會導致圖像失真。此時將其設為“關閉”。

■ 原始圖像

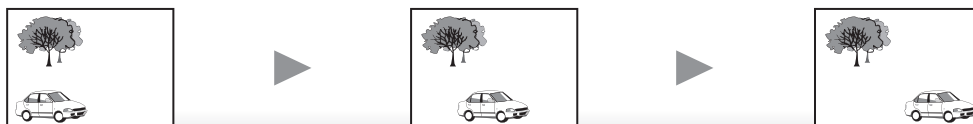

■ 內插已啟用

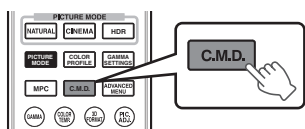
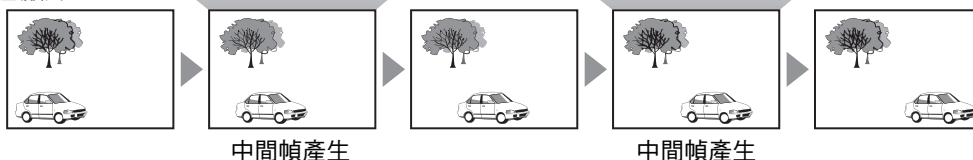

1 按 [C.M.D.] 按鈕

- 每次按 [C.M.D.] 按鈕，模式即按以下順序切換：“關閉” → “弱” → “強” → “IVTC” → “關閉”...

設置	說明
關閉	不進行插幀。
弱	改善影片型影像的運動滯後現象。
強	改善快速移動的運動型影像的運動滯後現象。
IVTC	60i/60p 視訊圖像，如電視和 DVD 等的圖像。適合 24 幀膠片源的原始圖像。 <ul style="list-style-type: none">24p 視訊圖像時無法使用。

* C.M.D. 為 Clear Motion Drive 的縮寫。

* 在“低延遲”設為“開啟”時，此項目無法設置。

動態增強

通過此功能提高 D-ILA 影像裝置的響應來減少運動模糊現象。
如果圖像輪廓不自然，則將此項目設為“關閉”。

7 按 [MENU] 按鈕顯示選單並選擇“畫質調整” → “動態影像響應” → “動態增強”

設置	說明
關閉	不進行校正。
弱	減少圖像模糊。
強	比設定“弱”更能夠壓抑圖像模糊的狀況。

選單中的調整和設置

按 [MENU] 按鈕顯示選單。

按 [▲▼◀▶] 鍵選擇一個項目，然後按 [OK] 按鈕確認選擇。

選單項目列表

畫質調整

▶ 畫質模式	第 26 頁
↳ 動態 CTRL	第 39 頁
↳ LD 電源	第 39 頁
↳ 光圈	第 39 頁
↳ 用戶名稱編輯	第 39 頁
▶ 色彩配置	第 27 頁
↳ 色彩管理	第 29 頁
▶ 色溫	第 40 頁
▶ 伽瑪	第 31 頁
↳ 畫質色調	第 33 頁
↳ Dark 補償 / Bright 補償	第 33 頁
▶ 4K 影像設定	第 30 頁
▶ 動態影像響應	第 35 頁
▶ 對比度	第 43 頁
▶ 亮度	第 43 頁
▶ 色彩	第 43 頁
▶ 色調	第 43 頁

輸入訊號

▶ 輸入電平	第 44 頁
▶ 色彩空間	第 44 頁
▶ 圖像外觀	第 44 頁
▶ 3D 設定	第 24 頁
▶ HDMI 2 EDID	第 44 頁

設置

▶ 設置模式	第45 頁
▶ 鏡頭控制	第 21 頁
↳ 對焦	第 21 頁
↳ 縮放	第 21 頁
↳ 位移	第 21 頁
↳ 測試圖案	第46 頁
↳ 鏡頭鎖定	第46 頁
↳ 鏡頭中心設定	第46 頁
▶ 畫素調整	第47 頁
↳ 調整	第47 頁
↳ 調整區域	第47 頁
↳ 調整色彩	第47 頁
↳ 調整圖案	第47 頁
↳ 調整圖案顏色	第47 頁
↳ 調整(畫素)	第47 頁
↳ 調整(微調)	第47 頁
↳ 重置	第47 頁
▶ 畫面邊緣遮蓋	第51 頁
▶ 變形鏡頭寬螢幕	第51 頁
▶ 銀幕調整	第 22 頁
▶ 安裝方式	第51 頁
▶ 梯形修正	第51 頁
▶ 枕狀變形修正	第52 頁
▶ 高海拔模式	第52 頁

顯示設定

▶ 背景顏色	第52 頁
▶ 選單位置	第52 頁
▶ 訊號顯示	第52 頁
▶ 開機標誌顯示	第52 頁
▶ 語言	第52 頁

功能

▶ 外接連動控制	第53 頁
▶ 關機定時器	第53 頁
▶ ECO Mode	第53 頁
▶ 網路	第54 頁
▶ 遙控代碼	第54 頁
▶ 隱藏模式	第55 頁
▶ 恢復出廠設置	第55 頁
▶ 軟體更新	第55 頁

訊息資料

▶ 訊息資料	第55 頁
--------------	-------

畫質調整

畫質模式

可根據正在觀看的視訊影像來調整影像品質。

➔ “設置影像模式” (第 26 頁)

可以通過按 [MENU] 按鈕顯示選單，然後選擇 “畫質調整” → “畫質模式” 並按 [OK] 按鈕來配置以下設置項目。

動態 CTRL

根據影像分析控制光源亮度來擴展視訊表達的動態範圍。

* 可能無法對某些場景實現足夠的亮度控制。此時請將 “CMD 倍速驅動 (C.M.D.)” 設為 “關閉”。

➔ “減少快速移動圖像的餘像 (動態影像響應)” (第 35 頁)

設置	說明
關閉	不控制。
模式 1	擴展視訊表達的動態範圍。 控制較 “模式 2” 弱。
模式 2	擴展視訊表達的動態範圍。 控制較 “模式 1” 強。

LD 電源

通過控制光源輸出來更改亮度。

設置	說明
低	亮度 (低)
中	亮度 (中)
高	亮度 (高)

光圈

通過控制光圈來更改亮度。

• 設置範圍：-15 (縮小) 至 0 (全開)

用戶名稱編輯

可以在畫質模式下編輯 “User 1” 至 “User 6” 的名稱。

- 可用的字元包括字母 (大寫或小寫)、數字字元和符號。
- 最多輸入 10 個字元。



色彩配置

設定對應“畫質模式”的“色彩配置”，將可以調整出更適合觀賞影片的畫質。

➔ “設置色彩設定檔”（第 27 頁）

色彩管理

每種色彩均可根據使用者的偏好進行調整。

➔ “調整至首選色彩（色彩管理）”（第 29 頁）

色溫

設置視訊圖像的色溫。

- 在“畫質模式”設為“THX”時，設置固定為 6500K。
- 可選“色溫”設置視“畫質模式”而異。

“色溫”

色溫	說明
Xenon 1	可再現電影院中所使用的氙氣燈特性的色溫。
Xenon 2	<ul style="list-style-type: none">• Xenon 1：由膠片投影機發射出的光源色彩• Xenon 2：由用於數位影院的投影機發射出的光源色彩
5500K	增加該值會增強視訊圖像的藍色調，同時減少該值會增強紅色調。
6500K	
7500K	
9300K	
HDR	適合觀看 HDR 內容的色溫。
亮度優先	亮度優先的色溫。
自定義 1 至 自定義 2	視訊圖像的色溫可以手動調整並且可以保存為三個客製化設置之一。

根據“畫質模式”的可選“色溫”列表

畫質模式	色溫
膠卷影片	Xenon 1
	Xenon 2
	自定義 1 至 自定義 2
影院	5500K
	6500K
	7500K
	9300K
	Xenon 1
	Xenon 2
	亮度優先
	HDR
	自定義 1 至 自定義 2
自然 HDR User 1 至 User 6	5500K
	6500K
	7500K
	9300K
	亮度優先
	HDR
	自定義 1 至 自定義 2
THX	6500K

校正值

用於在“色溫”中選擇了“自定義 1”至“自定義 2”的其中之一時設置“增益 - 紅”/“增益 - 綠”/“增益 - 藍”/“抵銷 - 紅”/“抵銷 - 綠”/“抵銷 - 藍”調整的基準色溫。

增益 - 紅 / 增益 - 綠 / 增益 - 藍

調整視訊圖像中明亮部分的各种色彩。

- 設置範圍：-255（減弱紅/綠/藍色調）至 0（無調整）

抵銷 - 紅 / 抵銷 - 綠 / 抵銷 - 藍

調整視訊圖像中暗區的各种色彩。

- 設置範圍：-50（減弱紅/綠/藍色調）至 0（無調整）至 +50（增強紅/綠/藍色調）
- 將“色溫”設為“自定義 1”、“自定義 2”或“HDR”可選擇用於調整的基準校正值（初始值）。
- 可選校正值視“畫質模式”而異。（參閱下表。）

根據“畫質模式”的可選“校正值”列表

畫質模式	校正值
膠卷影片	Xenon 1
	Xenon 2
影院	Xenon 1
	Xenon 2
	5500K
	6500K
	7500K
	9300K
	亮度優先
自然 HDR User 1 至 User 6	5500K
	6500K
	7500K
	9300K
	亮度優先

伽瑪

可以針對輸入視訊訊號來調整投射影像的輸出值。

- ➔ “調整投影圖像的輸出值（伽瑪）”（第 31 頁）

校正值

用於在“伽瑪”中選擇了“自定義 1”至“自定義 3”設置的其中之一時設置“畫質色調”、“Dark 補償”和“Bright 補償”調整的基準伽馬。

- ➔ “調整為首選伽瑪設定（自定義伽瑪）”（第 33 頁）

畫質色調

自動調整整體亮度以獲得平衡良好的效果而不影響圖像的調光層次。

- ➔ “調整為首選伽瑪設定（自定義伽瑪）”（第 33 頁）

Dark 補償 / Bright 補償

可以調整圖像質量以在亮度上產生明顯的對比度。

- ➔ “調整為首選伽瑪設定（自定義伽瑪）”（第 33 頁）

4K 影像設定

可以盡享自然而具有表現力、並且在感觀上具有更強景深的 4K 圖像。

- ➔ “調整訊源類型以增強表現力 (MPC 畫素控制選單)” (第 30 頁)

圖形模式

選擇您正在觀看的如圖形等內容是否具有高清晰度。

在觀看 4K 控制的內容時，建議設為“4K”。

- 設置值：4K、2K

增強

調整高頻區域。增加該值可以增強清晰度，獲取更清晰的圖像質量。

- 設置範圍：0 至 10

影像平順度

調整低頻區域。增加該值可以增強圖像的模糊程度以獲取更柔和的效果。

- 設置範圍：0 至 10

NR

防止噪訊變得過大。

- 設置範圍：0 (弱) 至 10 (強)

動態影像響應

減少在快速移動場景發生後產生的殘影。

- ➔ “減少快速移動圖像的餘像 (動態影像響應)” (第 35 頁)

對比度

用於調整明暗的差異使其為更有層次分明的影像。

- 設置範圍：-50 (亮度差別小) 至 +50 (亮度差別大)

亮度

用於調整白色級點以避免訊號裁減或過度飽和。

- 設置範圍：-50 (較暗) 至 +50 (較亮)

色彩

用於調整黑色級點以避免訊號裁減或過度飽和。

- 設置範圍：-50 (較淺) 至 +50 (較深)

色調

調整視訊圖像的色相。

- 設置範圍：-50 (紅色調) 至 +50 (綠色調)

輸入訊號

輸入電平

設置視訊輸入的動態範圍（調光層次）。

如果即使選擇“自動”後圖像仍不能正確顯示，請選擇一個合適的設定。

- 如果動態範圍不合適，則明亮區域變得曝光過度，並且暗區變得曝光不足。

設置	說明
自動	自動設置輸入訊號電平。
16-235(視訊)	如果要輸入視訊訊號（動態範圍：16 - 235），則選擇此設置。
0-255(PC)	如果要輸入個人電腦訊號（動態範圍：0 - 255），則選擇此設置。
16-255(超白)	在輸入高亮度白色相容的裝置訊號（動態範圍：16 - 255）時，選擇此設置。

色彩空間

設置輸入訊號的色彩空間。

如果即使選擇“自動”後圖像仍不能正確顯示，請選擇一個合適的設定。

設置	說明
自動	自動偵測“YCbCr444”、“YCbCr422”和“RGB”。
YCbCr444	在輸入 YCbCr（4:4:4）視訊訊號時選擇此設置。
YCbCr422	在輸入 YCbCr（4:2:2）視訊訊號時選擇此設置。
RGB	在輸入 RGB 視訊訊號時選擇此設置。

圖像外觀

投影圖像的螢幕尺寸可以根據已輸入的原始螢幕尺寸（寬高比）進行最佳調整。

- ➔ “調整螢幕尺寸（寬高比）”（第 23 頁）

3D 設定

設置 3D 影片以便進行觀看。

- ➔ “觀看 3D 影像”（第 24 頁）

HDMI 2 EDID

更改 [HDMI 2] 端子的 EDID 模式。在正常條件下設為“A”。

在使用某些舊裝置時，解析度為 1,920x1,080 或更低的圖像可能無法顯示。

在此情況下，連接至 [HDMI 2] 端子並將“HDMI 2 EDID”設為“B”。

- * EDID（延伸顯示能力識別資料）意指在裝置之間交換的資訊，如支援的解析度等。

設置

設置模式

統一管理“鏡頭控制”、“畫素調整”、“畫面邊緣遮蓋”、“變形鏡頭寬螢幕”和“銀幕調整”的設置值。

* 鏡頭位置依保存狀況,有可能會發生偏移的現象。

模式選擇

選擇儲存和檢視設置值的組。

• 設置值：Mode 1 至 Mode 10

* 可使用“名稱編輯”更改設置值的名稱。

名稱編輯

編輯安裝模式的名稱。

• 可用的字元包括字母（大寫或小寫）、數字字元和符號。

• 最多輸入 10 個字元。



模式複製

將目前安裝模式所管理的設置值複製至另一模式。

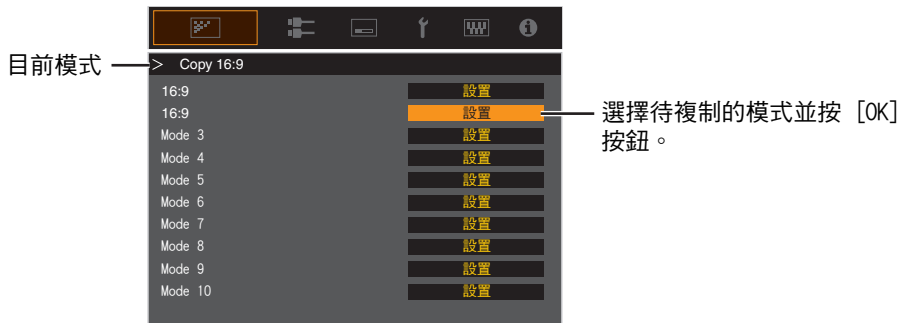

鏡頭控制

對焦 / 縮放 / 位移

根據投影位置調整鏡頭

➔ “根據投影位置調整鏡頭” (第 21 頁)

測試圖案

設置是否顯示鏡頭調整圖案。

設置	說明
關閉	顯示外部訊號，並且不顯示鏡頭調整圖案。
開啟	顯示鏡頭調整圖案。

鏡頭鎖定

設置是否鎖定或解鎖鏡頭。

設為“開啟”鎖定鏡頭可以保留鏡頭的調整狀態。

設置	說明
關閉	不鎖定鏡頭。
開啟	鎖定鏡頭以防止任何錯誤的調整操作。 <ul style="list-style-type: none">• 即使在“開啟”的情況下，也會通過所選擇的“設置模式”設定為其模式的鏡頭狀態。

鏡頭中心設定

將鏡頭位置返回至中心。

畫素調整

通過調整畫素來校正各 RGB 色之間的相移。

調整

將調整功能設為開啟或關閉。

調整區域

設置	說明
全部區域	調整整個圖像。
部分區域	通過將螢幕均勻分為 10 個垂直和水平區域來對各區域進行精細調整。

調整色彩

選擇要調整的色彩（“紅”或“藍”）。

調整圖案

設置	說明
關閉	顯示外部訊號，不顯示用於調整的測試圖案。
開啟	顯示用於調整的測試圖案。

調整圖案顏色

在調整時所顯示的圖案色彩設定為“白”或“黃 / 深藍”。

調整(畫素)

在“調整區域”設為“全部區域”時，可以通過在“調整色彩”中選定色彩的螢幕上以一個畫素為單位移動進行調整。

➔ “全區調整(畫素)操作程序”(第48頁)

• 在“調整區域”設為“部分區域”時，無法進行調整。

設置	說明
H (水平)	設置範圍：-2 (將紅/藍移動至左側) 至 +2 (將紅/藍移動至右側)
V (垂直)	設置範圍：-2 (將紅/藍向下移動) 至 +2 (將紅/藍向上移動)

調整(微調)

在“調整區域”設為“全部區域”時，可以通過在“調整色彩”中選定色彩的螢幕上以 1/8 個畫素為單位移動進行調整。

➔ “全區調整(微調)操作程序”(第49頁)

在“調整區域”設為“部分區域”時，螢幕被均勻分為 10 個垂直和水平區域，同時可以對各區域進行精細調整。

➔ “分區調整操作程序”(第50頁)

設置	說明
H (水平)	設置範圍：-31 (將紅/藍移動至左側) 至 +31 (將紅/藍移動至右側)
V (垂直)	設置範圍：-31 (將紅/藍向下移動) 至 +31 (將紅/藍向上移動)

重置

將全部畫素調整資料恢復為出廠預設值。

✎ 全區調整(畫素)操作程序

對視訊圖像水平/垂直方向上的輕微色彩偏色進行整體調整。

- ① 將“調整區域”設為“全部區域”
- ② 選擇“調整色彩”和“調整圖案顏色”
- ③ 選擇“調整(畫素)”，然後按 [OK] 按鈕
 - 調整模式啟用，顯示選定的調整圖案和調整（畫素）視窗。

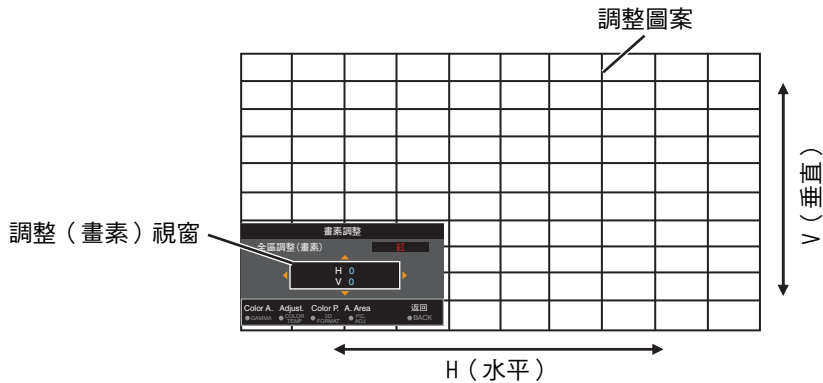

- ④ 使用 [▲▼◀▶] 鍵移動及調整整個區域的垂直和水平畫素
 - 調整設定會顯示於調整（畫素）視窗的中心。

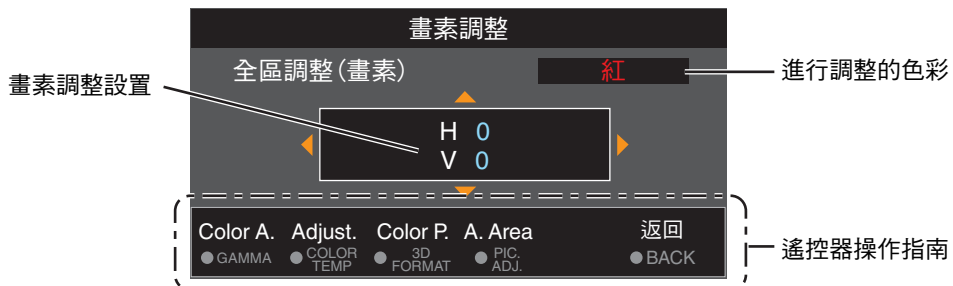

- ⑤ 調整完成後，按 [BACK] 按鈕兩次以退出調整模式

遙控器操作指南

按鈕名稱	功能	操作說明
[GAMMA]	Color A.	更改“調整色彩”。
[COLOR TEMP.]	Adjust	在“調整(畫素)”和“調整(微調)”之間切換。 • 在“調整區域”設為“部分區域”時切換至“調整(畫素)”。
[3D FORMAT]	Color P.	更改“調整圖案顏色”。
[PIC ADJ.]	A. Area	切換“調整區域”。 • 選定了“部分區域”設置時，區域游標出現在調整圖案中。

全區調整(微調)操作程序

使用“調整(畫素)”對整個螢幕未對準處進行整體調整，然後進行精細調整。

- ① 將“調整區域”設為“全部區域”
- ② 選擇“調整色彩”和“調整圖案顏色”
- ③ 選擇調整(微調)，然後按 [OK] 按鈕
 - 調整模式啟用，顯示選定的調整圖案和微調視窗。
 - 取決於整個螢幕上正在調整的畫素，可調整的範圍可能會變小。

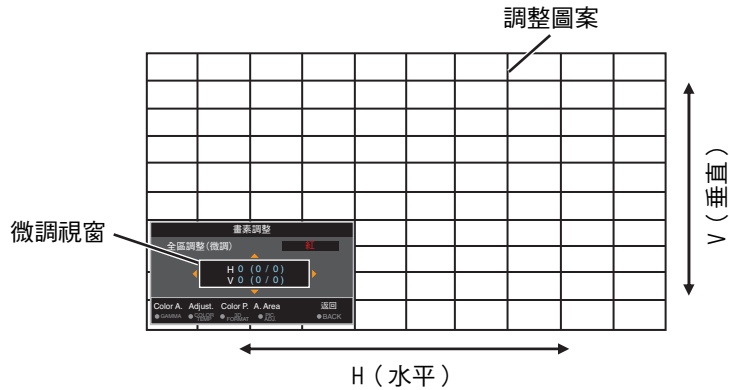

- ④ 使用 [▲▼◀▶] 鍵移動及調整整個區域的垂直和水平畫素

- 調整設置出現在微調視窗的中心。

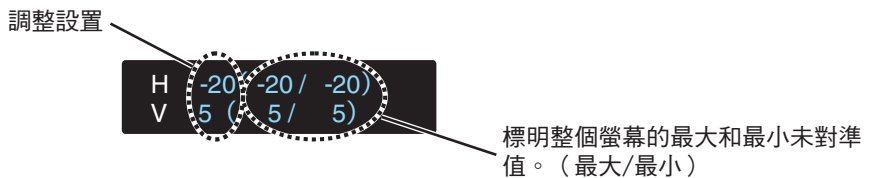

- ⑤ 調整完成後，按 [BACK] 按鈕兩次以退出調整模式

備註

- 如果 H (水平方向) 和 V (垂直方向) 的最大整體螢幕未對準值“31”，則即使調整設置低於最大值，也仍然無法選擇大於顯示設置的值。
- 如果最小整體螢幕未對準值“-31”，則即使調整設置高於最小值，也仍然無法選擇小於顯示設置的值。

分區調整操作程序

在使用“調整(畫素)”和“調整(微調)”調整整體螢幕未對準後，在螢幕的一部分中微調未對準。

- 螢幕可以垂直及水平分為 10 個部分以便進行部分調整。
- ① 將“調整區域”設為“部分區域”
 - ② 選擇“調整色彩”和“調整圖案顏色”
 - ③ 選擇調整(微調)，然後按 [OK] 按鈕
 - 調整模式啟用，顯示選定的調整圖案和區域調整視窗。
 - 取決於整個螢幕上正在調整的畫素，可調整的範圍可能會變小。

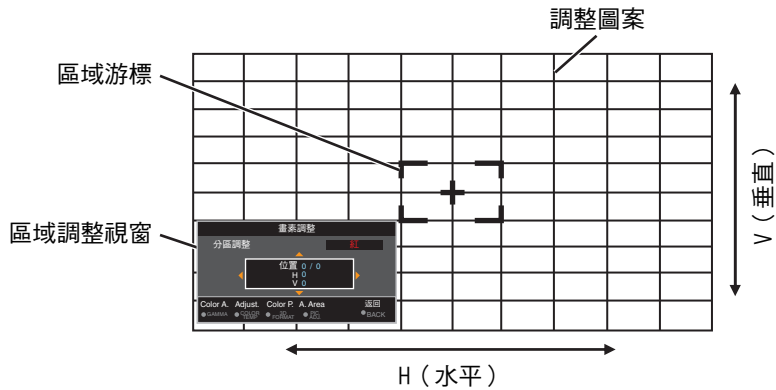

- ④ 按 [▲▼◀▶] 鍵將游標移動至要調整的點
- ⑤ 按 [OK] 按鈕進入調整模式
- ⑥ 使用 [▲▼◀▶] 鍵移動及調整整個區域的垂直和水平畫素
 - 調整設置出現在區域調整視窗的中心。

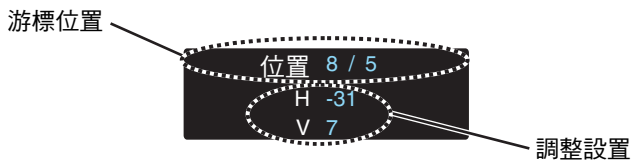

- ⑦ 調整完成後，按 [BACK] 按鈕兩次以退出調整模式

畫面邊緣遮蓋

用遮罩（黑色條紋）掩藏圖像的周圍區域。

設置	說明
關閉	未遮罩。
開啟	通過遮罩（黑色條紋）隱藏在“上”、“下”、“左”和“右”中指定的範圍。

■ 關閉



■ 開啟



遮罩：圍繞四周的黑色條紋

“上”/“下”/“左”/“右”

指定通過遮罩（黑色條紋）隱藏的範圍。

- 設置範圍：0 至 220

變形鏡頭寬螢幕

使用變體鏡頭時配置此設置。

設置	說明
關閉	投射 2.35:1 的圖像，並且不作任何更改。
A	投射 2.35:1 的圖像，並且將其僅在垂直方向上展開。
B	投射 16:9 的圖像，並且將其僅在水平方向上壓縮。

銀幕調整

通過根據使用中的螢幕的特性選擇最佳校正模式，可以進行校正以再現具有平衡色彩的自然影像。

- ➔ “設置螢幕校正” (第 22 頁)

安裝方式

根據投影機的安裝狀態設為“正投”、“吊掛(正投)”、“背投”或“吊掛(背投)”。

- 在投影機相對於螢幕安裝在前面時，設置“正投”或“吊掛(正投)”。
- 在投影機相對於螢幕安裝在後面時，設置“背投”或“吊掛(背投)”。

梯形修正

校正在投影機相對於螢幕以某一角度安裝時發生的任何梯形失真。

- 垂直設置範圍：-16 至 +16
 - * 增加數值會稍微改變寬高比。
 - * 設置了“枕狀變形修正”時無法使用此功能。

枕狀變形修正

校正在曲面螢幕上投影時發生的幾何失真。

- 設置範圍：0 至 16
- * 當鏡頭在垂直方向有位移的情況下使用時，由於上下端的變形量不同而有可能無法將弧形失真進行完全校正。
- * 設置了“梯形修正”時無法使用此功能。

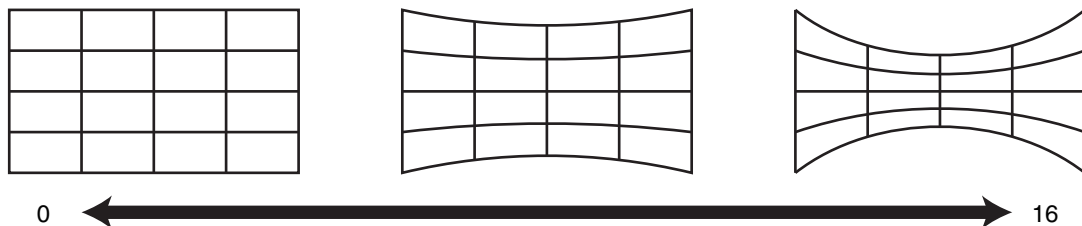

高海拔模式

將高海拔模式設為“開啟”或“關閉”。

在大氣壓低的位置（高於海拔 900 公尺以上）使用投影機時，設為“開啟”。

顯示設定

背景顏色

沒有訊號輸入時，將背景色彩設為“藍”或“黑”。

選單位置

設置選單的顯示位置。

訊號顯示

將輸入資訊顯示設為“開啟”或“關閉”。

設置	說明
關閉	未顯示。
開啟	輸入切換時顯示輸入端子 5 秒。

開機標誌顯示

將啟動過程中的標誌顯示設為“開啟”或“關閉”。

設置	說明
關閉	未顯示。
開啟	在啟動過程中顯示“D-ILA”標誌 5 秒。

語言

將顯示語言設為“English”、“Deutsch”、“Español”、“Italiano”、“Français”、“Português”、“Nederlands”、“Polski”、“Norsk”、“Русский”、“中文”、“繁體中文”或“日本語”。

功能

外接連動控制

設置是否將 12 V 輸出提供給如配備了觸發功能的外部螢幕等裝置。

設置	說明
關閉	無輸出。
銀幕	電源開啟時，從觸發端子輸出控制訊號（12 V）。
變形鏡頭	在“變形鏡頭寬螢幕”設置從“關閉”切換至“A”或“B”時，輸出控制訊號。
設置模式 1 至 設置模式 10	當待檢索的「安裝模式」編號與所配置的編號相同時輸出控制訊號。

* 當選擇了除“關閉”以外的設置時，一旦電源關閉冷卻功能啟動時，控制訊號輸出就會停止。

關機定時器

設定未操作時 電源將會自動關閉。

- 設置值：“關閉”、“1 小時”、“2 小時”、“3 小時”和“4 小時”

* 即使是在完成關機計時器操作之後，設置也將得以保留。

ECO Mode

設置	說明
開啟	啟動“ECO Mode”以在待機模式下將功耗最小化。 <ul style="list-style-type: none">• 待機模式下無法使用 RS-232C / LAN 通訊。• 如果在圖像投影期間 20 分鐘無訊號傳輸和操作，則電源管理自動將裝置切換至待機模式。
關閉	選擇此選項在待機模式下或使用 Control4 時，通過 RS-232C / LAN 通訊進行控制。

* 如果本機在“ECO Mode”設為“開啟”時進入待機模式，那麼機體上包括“STANDBY/ON”在內的所有指示燈均將關閉。要從此狀態開啟電源，請使用機體上的 [STANDBY/ON] 按鈕。或者，按遙控器上的任意按鈕一次取消待機模式後再按遙控器上的 [ON] 按鈕。

網路

指定從個人電腦或智慧型手機進行外部控制的設置。

設置		說明
DHCP 客戶端	開啟	從所連接的網路內部的 DHCP 伺服器自動獲取 IP 位址。
	關閉	手動設定網路設置。
IP 位址		設定 IP 位址。
子網路遮罩		設定子網路遮罩。
預設閘道		設定預設閘道器。
MAC 位址		顯示裝置的 MAC 位址。
設置		應用網路設置。
Control4 SDDP		設為“開啟”可使 Control4 SDDP 偵測本機。 在本機未連接至控制器和來自 Control4 公司的 Control4 SDDP 所控制下的環境中時，將此項設為“關閉”。

網路術語詞彙表

DHCP : Dynamic Host Configuration Protocol 的縮寫。此為用於網路將 IP 位址自動分配至所連接裝置的協議。

IP 位址 : 用於識別已連接至網路的裝置的數字字元。

子網路遮罩 : 用於定義作為 IP 位址其中一段的網路位址所使用的位元數的數字字元。

預設閘道 : 用於通過由子網路遮罩分開的網路進行通訊的伺服器。

MAC 位址 : Media Access Control 位址的縮寫。此為各網路適配器所獨有的編號。各網路適配器均分配了獨特的 MAC 位址。

遙控代碼

更改遙控器代碼。

設置	說明
A	將遙控器代碼從“B”更改為“A”。
B	將遙控器代碼從“A”更改為“B”。

- 需要根據本機的設置配置遙控器。
在遙控器單元上，同時按 [MENU] 和 [BACK] 按鈕三秒或更長時間以切換代碼。
 - 遙控器的背光閃爍 3 次：遙控器代碼更改為“A”
 - 遙控器的背光閃爍 2 次：遙控器代碼更改為“B”
- 如果本機與遙控器的設置有異，那麼在接收遙控器代碼時“STANDBY/ON”指示燈呈綠色閃爍。

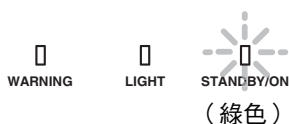

隱藏模式

在按下 [HIDE] 按鈕暫時隱藏影像時通過抑制 LD 區塊的供電來降低功耗。

設置	說明
關閉	在按下 [HIDE] 按鈕暫時隱藏影像時不抑制供電。
開啟	在按下 [HIDE] 按鈕暫時隱藏影像時抑制供電。

恢復出廠設置

將本機設置恢復為出廠預設值。但以下設置不會重置。

- “伽瑪” → “校正值” → “輸入” 中儲存的伽馬資料。
- “色彩配置” → “Custom1 至 Custom6” 中儲存的色彩設定檔資料。

軟體更新

用於執行軟體更新。

關於軟體的最新資訊，請參閱 <http://www3.jvckenwood.com/english/download/>。

❶ 訊息資料

設置	說明
輸入	顯示目前選取的視訊輸入端子。
訊源格式 (僅在視訊訊號輸入期間顯示)	顯示輸入源。
解析度 (僅在個人電腦訊號輸入期間顯示)	顯示圖像解析度。
水平訊號頻率	顯示水平頻率。
垂直訊號頻率	顯示垂直頻率。
顏色深度	顯示輸入視頻信號的色彩空間和色彩深度。
色彩空間	<ul style="list-style-type: none">• 輸入 YCbCr(4:2:2) 時，色彩深度不顯示。• 當從源設備接收到色彩深度信息時，顯示色彩深度。
比色法	顯示輸入視頻信號的比色法。
HDR	在接收到 HDR 包時顯示 EOTF 信息。
Max CLL / Max FALL * v1.24 ~	在 HDR 播放過程中顯示內容的母帶信息。 Max CLL：內容亮度的最大級別 Max FALL：每幀平均亮度的最大級別 <ul style="list-style-type: none">• 取決於播放器和內容，信息可能不會顯示。
光源時間	顯示 LD 區塊的已用時數。
軟體版本	顯示韌體版本。

維護機櫃和遙控器

- 使用軟布輕輕拭去機體上的灰塵。
- 如果非常髒，則用水濕潤布，將布擰乾並使用該布拭去灰塵，然後使用乾布再次擦拭。
- 由於機體可能在某些條件下惡化或油漆可能脫落，因此請注意以下內容。
 - 請勿用稀釋劑或汽油擦拭
 - 請勿長時間與橡膠或塑膠製品接觸
 - 請勿噴灑揮發性化學物質，如殺蟲劑

清潔和更換濾網

定期清潔濾網。在不清潔的情況下使用濾網可能會降低圖像的亮度。進入本機的灰塵可能會在圖像上顯示為陰影。

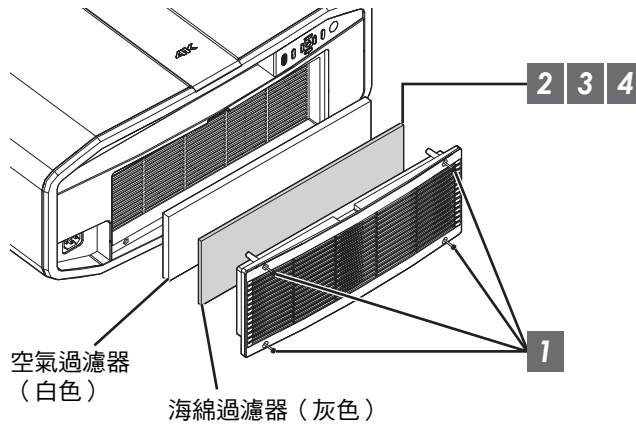

1 鬆開 4 個螺絲並取下蓋子

- 螺絲無法從蓋子上取下。請勿試圖用力從蓋子上取下螺絲。

2 取下海綿濾網

3 使用真空吸塵器小心去除海綿濾網中的灰塵

4 將海綿濾網安回原處

5 將蓋子安回原處並擰緊 4 個螺絲

注意

- 請勿用水沖洗空氣過濾器。否則可能導致過濾器惡化。
- 確保以正確順序安裝空氣過濾器和海綿過濾器。

備註

- 如果因損壞或有灰塵進入本機內部而需要更換空氣過濾器或海綿過濾器，請諮詢我公司經銷商或任何附近的維修中心。
- 空氣過濾器
產品編號：F1K-0062-00
- 海綿過濾器
產品編號：J3K-0049-00

故障排除

將本機送往授權經銷商處進行維修前，請檢查以下各點。

以下症狀並非故障。

只要螢幕上無任何異常，那麼您無需擔心以下症狀。

- 機體頂部或前側表面的一部分溫度很高。
- 機體發出「嘎吱」聲。
- 可聽到機體內部發出操作聲。
- 部分螢幕上出現模糊色暈。

**本機為數位裝置。本機可能因外部靜電或噪音影響而無法正常操作。
發生此類故障時，請執行以下操作。**

- ① 如果本機處於待機模式，請將電源線拉出後再重新插入
- ② 按投影機單元上的  按鈕再次開啟電源

當“高海拔模式”設為“開啟”，且在 3D 模式下將“LD 電源”設為“高”時，風扇所發出的噪音將大於平常，因為按照設計，其在 3D 模式下會高速運行。

電源未啟動時

檢查	措施	參閱
電源插頭是否正確插入？	將電源線（插頭）穩固插入。	第 18 頁
本機是否處於冷卻模式？	等待冷卻模式結束後，重新開啟電源。	第 20 頁
本機是否處於節能模式？	按投影機機體或遙控器單元上的  按鈕。 “STANDBY/ON” 指示燈亮起紅燈後，按 I[ON] 按鈕。	第 53 頁

電源自動關閉

檢查	措施	參閱
是否設定為“ECO Mode”？	將“ECO Mode”設為“關閉”。	第 53 頁
是否設定為“關機定時器”？	將“關機定時器”設為“關閉”。	第 53 頁
進氣口和排氣口是否阻塞？	安裝機體時請保持適當的空間。	第 7 頁, 第 12 頁
海綿過濾網上是否附有大量灰塵？	使用真空吸塵器去除灰塵。	第 56 頁

視訊影像無法顯示時

檢查	措施	參閱
所選取的外部輸入是否正確？	選擇正確的外部輸入端子。	第 19 頁
AV 裝置或電腦的電源是否開啟？	開啟 AV 裝置或電腦的電源並播放視訊。	第 16 頁
AV 裝置或電腦是否正確連接？	正確連接 AV 裝置或電腦。	第 16 頁
AV 裝置或電腦是否輸出正確的訊號？	正確設置 AV 裝置或電腦。	第 16 頁
所使用的連接線是否經 HDMI 認證？	使用經 HDMI 認證的高速連接線。輸入 4K 視訊訊號時，請使用經過認證的 Premium High Speed HDMI 電纜（18 Gbps 相容）。	第 16 頁
是否使用了中間裝置（AV 擴大機、分配器等）？	更改訊源裝置、中間裝置和投影機的開啟順序。每開啟一個裝置後，確保其訊號輸出穩定後再開啟下一個裝置。	第 16 頁
是否使用了舊的訊源裝置？	更改訊源裝置的解析度設置。有關如何更改設置的詳情，請參閱訊源裝置的使用手冊。或者，嘗試連接至 HDMI 2 端子並將“HDMI 2 EDID”設為“B”。	第 44 頁

3D 影像無法顯示時

檢查	措施	參閱
是否看到兩個影像並排顯示？	將“3D 格式”設為“並排格式” 在觀看 3D 視訊影像時，可能無法自動識別“並排格式”格式的視訊影像。	第 25 頁
是否使用了中間裝置（AV 擴大機、分配器等）？	將訊源裝置直接連接至投影機，然後看情況有無改善。 如果有所改善，則可能並非由投影機故障所引起。	第 16 頁
所使用的連接線是否經 HDMI 認證？	使用經 HDMI 認證的高速連接線。 此外，請盡量使用短的連接線。	第 16 頁
3D 眼鏡的電源是否開啟？	如果正在使用 PK-AG2 或 PK-AG3 3D 眼鏡，請手動開啟電源。	查看 3D 眼鏡和 3D 同步發射器的操作手冊。
3D 眼鏡是否已充電？	檢查 3D 眼鏡的 PK-AG1 電池是否耗盡，以及 PK-AG2 和 PK-AG3 是否已充電。	
3D 眼鏡和 3D 同步發射器是否相距太遠？	將其置於適當距離。	
3D 眼鏡和 3D 同步發射器組合是否正確？	查看 3D 眼鏡和 3D 同步發射器的型號名稱並使用正確的組合。	第 5 頁

3D 視訊影像看起來不自然

檢查	措施	參閱
視訊影像是否重疊？	如果有部分視訊影像重疊，這是由串擾現象所引起。此時，請相應調整“串影消除”。	第 25 頁
	如果有部分視訊影像重疊，這是由串擾現象所引起。當亮度劇變時通常會發生該現象。此時請將“LD 電源”設為“高”	第 39 頁

視訊影像看起來不自然

色彩不自然

檢查	措施	參閱
輸入訊號的色彩空間是否設定正確？	當輸入訊號有別於投影機設置時，色彩可能會看起來不自然。 請設定正確“輸入訊號”的“色彩空間”。	第 44 頁
是否已正確調整影像？	相應調整“色彩”和“色調”。	第 43 頁
AV 裝置或電腦是否正確連接？	正確連接 AV 裝置或電腦。	第 16 頁

* 剛啟動後視訊影像可能會略顯紅色。這並非故障。

視訊影像模糊

檢查	措施	參閱
是否已正確調整焦點？	調整焦點。	第 21 頁
裝置是否距離螢幕太近或太遠？	將裝置與螢幕保持適當距離。	第 68 頁

視訊影像閃爍

檢查	措施	參閱
是否看到水平延伸、重疊的視訊影像？	此時請將“3D 格式”設為“自動”	第 25 頁
您是否正在螢光燈下觀看視訊影像？	該現象因 3D 眼鏡與螢光燈閃爍相互干擾所引起。 觀看時請關閉螢光燈。	—

投射影像較暗

檢查	措施	參閱
光圈是否關閉？	增加“光圈”設置的值。	第 39 頁
“LD 電源”是否設為“低”？	將“LD 電源”設為“高”或“中”。	第 39 頁

視訊影像朝水平（垂直）延伸

檢查	措施	參閱
“3D 格式”是否設為“並排格式”？	將“3D 格式”設為“自動”	第 25 頁
是否將“變形鏡頭寬螢幕”設為除“關閉”以外的設置？	將“變形鏡頭寬螢幕”設為“關閉”	第 51 頁

螢幕上出現條形圖案

檢查	措施	參閱
螢幕編織是否有規則圖案？	有時編織圖案與畫素之間會出現干涉條紋。請諮詢授權經銷商。	—

視訊影像缺失

檢查	措施	參閱
是否配置了螢幕遮罩？	將“畫面邊緣遮蓋”設為“關閉”。	第 51 頁

遙控器無法正常操作

檢查	措施	參閱
電池是否正確裝入？	裝入電池時請注意極性（ \oplus \ominus ）匹配。	第 10 頁
電池是否耗盡？	更換新電池。	第 10 頁
遙控器與感測器之間是否有阻礙物？	移開一切阻礙物。	第 10 頁
遙控器是否離本機太遠？	使用時請將遙控器靠近感測器。	第 10 頁
是否使用 IR（紅外線）3D 眼鏡和 3D 同步發射器？	因可能存在訊號干擾，因此在同時使用 IR（紅外線）3D 眼鏡和 3D 同步發射器時，請嘗試調整 3D 同步發射器的方向。	第 24 頁



聽到噪音

檢查	措施	參閱
排氣口是否阻塞？ 機體使用時是否靠近熱源或暖氣空調？	檢查投影機的安裝情況。 當投影機周邊溫度較高時，風扇會加速轉動以保護投影機單元，因而操作聲也會變大。	第 12 頁
“LD 電源”是否設為“高”？	將“LD 電源”設為“高”會增加風扇轉速，並且噪音會因此變大。	第 39 頁

螢幕上有小黑點或彩點

D-ILA 裝置採用高精度技術製作而成，但依然可能有部分（少於 0.01%）畫素缺失或保持永久點亮。這並非故障。

當出現以下訊息時...

訊息	說明	措施
 無輸入訊號	<ul style="list-style-type: none">• 無裝置連接至輸入端子。• 輸入端子已連接，但無訊號。	請輸入影像訊號。
 HDMI 1	所輸入的視訊訊號不能用於本機（“HDMI 1”和“HDMI 2”等輸入端子的名稱將顯示為黃色）。	輸入可用的視訊訊號。(第69頁)

外部控制

可以通過使用 RS-232C 交叉(跳)線 (D-sub 9 針) 將本機連接至個人電腦來控制本機。

可以使用 LAN 線將投影機連接至個人電腦，通過使用電腦網路將控制命令發送至投影機對投影機進行控制。

▶ “網路”(第 54 頁)

- 在已從專業書籍中或從資訊系統管理員處獲取正確理解後再使用。

RS-232C 規格

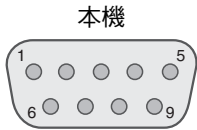

針編號	訊號	功能	訊號方向
2	RxD	接收資料	電腦 → 本機
3	TxD	傳輸資料	本機 → 電腦
5	GND	訊號接地	—
1, 4, 6 - 9	N/C	—	—

- PC 意指控制器，如個人電腦。

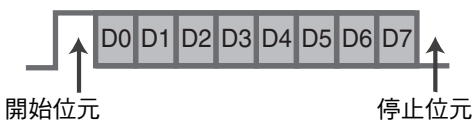

模式	非同步
字元長度	8 位元
校驗	無
開始位元	1
停止位元	1
資料速率	19,200 bps
資料格式	二進制

TCP/IP 連接

在通過 LAN 進行控制之前，需要通過「三向交握」建立 TCP 層的連接，然後在投影機發出“PJ_OK”進行連接驗證後的五秒內發出“PJREQ”並接收“PJACK”。

如果無法在五秒內完成發送，或者在接收到“PJ_NG”或“PJNAK”時，檢查投影機的操作狀態，然後從建立 TCP 連接開始再次執行這些步驟。

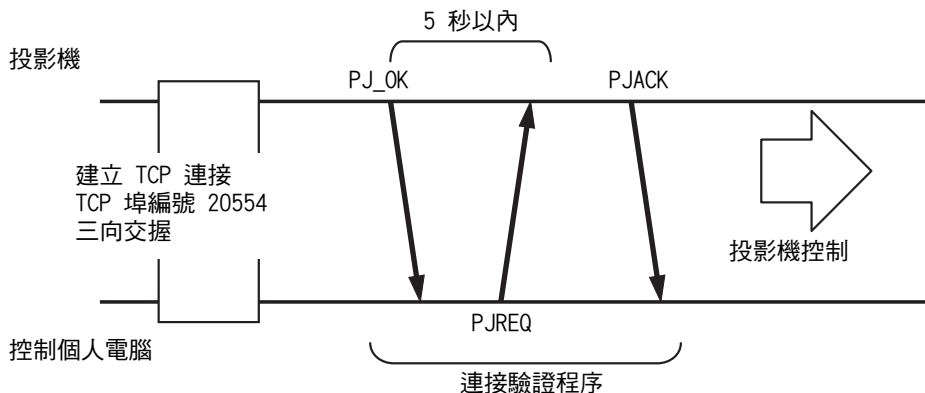

命令格式

本機和電腦之間的命令包含「標題」、「單元 ID」、「命令」、「資料」和「結束」。

- 標題（1 位元組）、單元 ID（2 位元組）、命令（2 位元組）、資料（n 位元組）、結束（1 位元組）

標題

此二進制代碼標明通訊的開始。

二進制代碼	類型	說明
21	操作命令	電腦 → 本機
3F	參考命令	電腦 → 本機
40	響應命令	本機 → 電腦
06	ACK	本機 → 電腦（接受命令無誤後返回個人電腦）

單元 ID

此為指定單元的代碼。二進制代碼固定為“8901”。

命令和資料

操作命令和資料（二進制代碼）

命令	類型	說明
0000	連接檢查	檢查在待機狀態下本機和個人電腦之間是否啟動了通訊。
5057	電源	待機期間 31：開啟電源 電源開啟時 30：關閉電源（待機模式）
4950	輸入	電源開啟時 36: HDMI 1 37: HDMI 2
5243	遙控器	發送與隨附的遙控器相同的代碼。 • “遙控器代碼” 第64 頁

參考命令和資料（二進制代碼）

命令	類型	說明
5057	電源	待機期間或在電源開啟時 30：待機模式 31：電源開啟時 32：在冷卻模式下 34：在本機發生錯誤時
4950	輸入	電源開啟時 36: HDMI 1 37: HDMI 2

結束

此代碼標明通訊的結束。二進制代碼固定為“0A”。

遙控器代碼

二進制代碼在通訊期間發送。

- 以下情況適用於遙控器代碼為“A”時。在“B”的情況下，將“36”添加至代碼的開頭。

遙控器按鈕名稱	二進制代碼
STAND BY	37 33 30 36
ON	37 33 30 35
HDMI 1	37 33 37 30
HDMI 2	37 33 37 31
INFO.	37 33 37 34
MODE 1	37 33 44 38
MODE 2	37 33 44 39
MODE 3	37 33 44 41
LENS CONTROL	37 33 33 30
LENS AP.	37 33 32 30
ANAMO.	37 33 43 35
HIDE	37 33 31 44
▲	37 33 30 31
▼	37 33 30 32
▶	37 33 33 34
◀	37 33 33 36

遙控器按鈕名稱	二進制代碼
OK	37 33 32 46
MENU	37 33 32 45
BACK	37 33 30 33
NATURAL	37 33 36 41
CINEMA	37 33 36 38
HDR	37 33 45 44
PICTURE MODE	37 33 46 34
COLOR PROFILE	37 33 38 38
GAMMA SETTINGS	37 33 46 35
MPC	37 33 46 30
C.M.D.	37 33 38 41
ADVANCED MENU	37 33 37 33
GAMMA	37 33 37 35
COLOR TEMP.	37 33 37 36
3D FORMAT	37 33 44 36
PIC. ADJ.	37 33 37 32

通訊示例

本部分介紹 RS-232C 的通訊示例。

操作命令

類型	命令	說明
連接檢查	電腦 → 本機 : 21 89 01 00 00 0A 本機 → 電腦 : 06 89 01 00 00 0A	連接檢查
電源 (開)	電腦 → 本機 : 21 89 01 50 57 31 0A 本機 → 電腦 : 06 89 01 50 57 0A	從待機模式中開啟電源時
電源 (關)	電腦 → 本機 : 21 89 01 50 57 30 0A 本機 → 電腦 : 06 89 01 50 57 0A	從開機模式中關閉電源 (待機模式) 時
遙控器 (MENU)	電腦 → 本機 : 21 89 01 52 43 37 33 32 45 0A 本機 → 電腦 : 06 89 01 52 43 0A	在執行與按遙控器上的 [MENU] 按鈕相同的操作時

參考命令

類型	命令	說明
電源 (開)	電腦 → 本機 : 3F 89 01 50 57 0A 本機 → 電腦 : 06 89 01 50 57 0A 本機 → 電腦 : 40 89 01 50 57 31 0A	在獲取到關於開機狀態的資訊時
輸入 (HDMI 1)	電腦 → 本機 : 3F 89 01 49 50 0A 本機 → 電腦 : 06 89 01 49 50 0A 本機 → 電腦 : 40 89 01 49 50 36 0A	在獲取到關於 HDMI 1 輸入的資訊時

規格

產品名稱	D-ILA 投影機	
型號名稱	DLA-Z1	
顯示面板/尺寸	D-ILA 裝置 *1、2 0.69" 4K D-ILA (4,096 x 2,160 畫素) x 3	
投影鏡頭	2.0 倍電動變焦鏡頭 (1.4:1 至 2.8:1)，電動變焦和對焦	
光源	BLU-Escent (雷射二極體)	
螢幕尺寸	約 60" 至 280" (寬高比為 16:9)	
亮度	3,000 lm	
投影距離	參閱 第68 頁。	
輸入相容性訊號	參閱 第69 頁。	
顯示解析度	4,096 x 2,160 畫素	
輸入端子	HDMI 輸入	雙，HDMI 19 針 x 2 (HDCP 2.2 相容) *3
輸出端子	觸發端子	單，Ø 3.5 mm DC 電源插孔 (⊖ ⊕) DC OUT 12 V，0.1 A
	3D 同步	3D 同步發射器專用端子 (單，mini-DIN 3 針)
控制端子	RS-232C 端子	單，D-sub 9 針 (公頭) (外部控制)
	LAN 端子	單，RJ-45 插頭，10BASE-T/100BASE-TX
維修端子	SERVICE	單 (USB A 型) *4
電源要求	AC 100 V 至 240 V，50 Hz/60 Hz，8 A	
功耗	750 W (網路待機期間：1.5 W，待機期間：0.4 W)	
操作環境	溫度：5°C 至 35°C；濕度：20% 至 80%；存儲溫度：-10°C 至 60°C	
安裝高度	低於 6,561 英呎 (2,000 公尺)	
尺寸 (寬 x 高 x 深)	約 500 公釐 x 235 公釐 x 720 公釐 (包含支腳)	
質量	37.5 kg	
配件	參閱第 5 頁。	

*1 D-ILA 為直接驅動圖像光源放大器的縮寫。

*2 D-ILA 裝置使用畫素效率為 99.99% 的極高精度技術製造。僅 0.01% 或更少的畫素會丟失或保持永久亮起。

*3 HDCP 為 High-bandwidth Digital Content Protection (高清數位內容保護) 系統的縮寫。由於 HDCP 規格的更改，HDMI 輸入端子的圖像可能在某些情況下不會顯示。

*4 韌體更新專用。

• 設計和規格如有更改，恕不另行通知。

• 請注意，為有助理解，某些圖片及插圖可能被節略、放大或情境化。圖像可能與實際產品不同。



本機已獲得由 THX Ltd. 確定的「THX 4K DISPLAY 認證」。
除 2K 內容外，您還可以電影製作人意在於播放 4K 內容過程中所實現的品質來忠實再現影像。

THX 4K DISPLAY 認證為「高清晰度和高解析度的表示」，其被授予已通過超過 400 項圖像質量測試的產品。



本機為 isf 所認證，因此校準可以由 isf 所認證的培訓人員進行。
執行校準後，isf 模式被添加至圖片模式。

詳情請參閱 isf 網站。

<http://www.imagingscience.com/>

關於商標和版權



HDMI、HDMI 高畫質多媒體介面及 HDMI 標誌為 HDMI Licensing Administrator, Inc. 在美國及其他國家的商標或註冊商標。

螢幕尺寸和投影距離

螢幕尺寸 對角線 (英寸)	投影距離 (公尺)							
	17:9 螢幕		16:9 螢幕		2.35:1 螢幕		4:3 螢幕	
	短焦端	長焦端	短焦端	長焦端	短焦端	長焦端	短焦端	長焦端
60	1.66	3.43	1.75	3.61	1.86	3.82	2.16	4.44
70	1.96	4.02	2.06	4.23	2.18	4.47	2.54	5.19
80	2.25	4.60	2.37	4.84	2.50	5.12	2.91	5.94
90	2.54	5.19	2.67	5.46	2.83	5.77	3.29	6.70
100	2.83	5.77	2.98	6.07	3.15	6.41	3.66	7.45
110	3.12	6.36	3.28	6.69	3.47	7.06	4.04	8.20
120	3.41	6.94	3.59	7.30	3.79	7.71	4.41	8.95
130	3.70	7.53	3.90	7.92	4.12	8.36	4.79	9.71
140	3.99	8.11	4.20	8.53	4.44	9.01	5.16	10.46
150	4.28	8.70	4.51	9.15	4.76	9.66	5.53	11.21
160	4.58	9.28	4.81	9.76	5.09	10.31	5.91	11.96
170	4.87	9.87	5.12	10.38	5.41	10.96	6.28	12.72
180	5.16	10.45	5.43	10.99	5.73	11.61	6.66	13.47
190	5.45	11.04	5.73	11.61	6.05	12.26	7.03	14.22
200	5.74	11.62	6.04	12.22	6.38	12.91	7.41	14.98
210	6.03	12.21	6.34	12.84	6.70	13.56	7.78	15.73
220	6.32	12.79	6.65	13.45	7.02	14.21	8.16	16.48
230	6.61	13.38	6.95	14.07	7.35	14.85	8.53	17.23
240	6.90	13.96	7.26	14.68	7.67	15.50	-	-
250	7.19	14.55	7.57	15.30	7.99	16.15	-	-
260	7.49	15.13	7.87	15.91	8.32	16.80	-	-
270	7.78	15.72	8.18	16.53	8.64	17.45	-	-
280	8.07	16.31	8.48	17.14	-	-	-	-
290	8.36	16.89	-	-	-	-	-	-
300	8.65	17.48	-	-	-	-	-	-

可輸入的訊號類型

視訊

數位視訊訊號		480p 576p 720p 50/60 Hz 1080i 50/60 Hz 1080p 24/25/30/50/60 Hz 2K (2048×1080) 24/25/30/50/60 Hz 4K (3840×2160) 24/25/30/50*/60* Hz 4K (4096×2160) 24/25/30/50*/60* Hz
3D 訊號	幀封裝	720p 50/60 Hz 1080p 24 Hz
	並排	720p 50/60 Hz 1080p 50/60/24 Hz 1080i 50/60 Hz
	上下並排	720p 50/60 Hz 1080p 24 Hz

* 在色彩空間為 RGB/YCbCr (4:4:4) 時，僅支援 8 位元輸入。

電腦訊號 (HDMI)

指定	解析度	fh [kHz]	fv [Hz]	點 CLK [MHz]	總點數 [點]	總行數 [行]	有效點數 [點]	有效行數 [行]
VGA	640×480	31,469	59,940	25,175	800	525	640	480
SVGA	800×600	37,879	60,317	40,000	1056	628	800	600
XGA	1024×768	48,363	60,004	65,000	1344	806	1024	768
WXGA	1280×768	47,776	59,870	79,500	1664	798	1280	768
WXGA	1280×800	49,702	59,810	83,500	1680	831	1280	800
FWXGA	1366×768	47,712	59,790	85,500	1792	798	1366	768
WXGA+	1440×900	55,935	59,887	106,500	1904	934	1440	900
SXGA	1280×1024	63,981	60,020	108,000	1688	1066	1280	1024
WXGA++	1600×900	60,000	60,000	108,000	1800	1000	1600	900
WSXGA+	1680×1050	65,290	59,954	146,250	2240	1089	1680	1050
UXGA	1600×1200	75,000	60,000	162,000	2160	1250	1600	1200
WUXGA	1920×1200	74,556	59,885	193,250	2592	1245	1920	1200

* 即便可以輸入訊號，取決於所使用的個人電腦或線，視訊圖像也可能無法正確投影。發生此情況時，切換至另一相容的解析度或更換線可能會有助於解決某些情況中的問題。

主機上的指示燈顯示

前面板指示燈的含義



指示燈亮起。



指示燈閃爍。

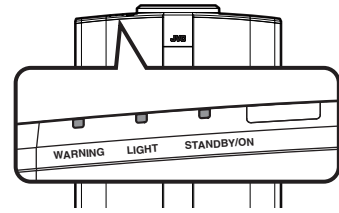

操作模式顯示

通過投影機機體上指示燈的不同色彩及燈常亮/閃爍的不同狀態進行顯示。

“STANDBY/ON” 亮起（紅色）

- 在待機狀態下



“STANDBY/ON” 亮起（綠色）

- 在 LD 區塊啟動時



所有燈均熄滅

- 投影期間
- 在“ECO Mode”中時



“STANDBY/ON” 閃爍（紅色）

- 在冷卻模式下



“STANDBY/ON” 閃爍（綠色）

- 視訊影像被暫時隱藏時（HIDE 開啟）







警告顯示

可從“WARNING”和“LIGHT”指示燈的顯示情況（重複）看出報警詳情。“STANDBY/ON”指示燈將根據投影機機體的操作模式亮起或閃爍。（請參閱「“操作模式顯示”第 70 頁」。）

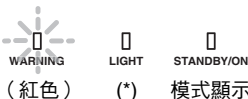
此訊息一顯示，警告模式即啟動。投影中斷，同時冷卻風扇開啟約 10 秒。

在冷卻過程中不能再次開啟電源。冷卻完成後請檢查以下內容。

指示燈狀態	閃爍頻率	說明	檢查和對策
 WARNING (紅色) LIGHT (*) 模式顯示	x2	冷卻風扇異常停止	<ul style="list-style-type: none"> 檢查進氣口是否未阻塞。 檢查外部溫度是否正常。 對策：保持本機無操作，直至其冷卻下來。然後，再次開啟電源。
	x3	內部溫度異常升高	
	x4	外部溫度過高	
 WARNING (紅色) LIGHT (橙色) 模式顯示 同時閃爍	x1	電路操作異常	
	x2		
	x3		
	x4		
 WARNING (紅色) LIGHT (橙色) 模式顯示	x1	在安全開關啟用時	請求授權經銷商或附近的維修中心進行維修。
	x3		
	x4		
 WARNING LIGHT STANDBY/ON (綠色)	x3	本機與遙控器的遙控器代碼不同	正確設置本機與遙控器的遙控器代碼。（第 54 頁）

如果警告模式再次啟動，請等待冷卻風扇停止後將電源線從插座中拔下。請求授權經銷商或附近的維修中心進行維修。

外形尺寸

(單位：公釐)

頂部表面

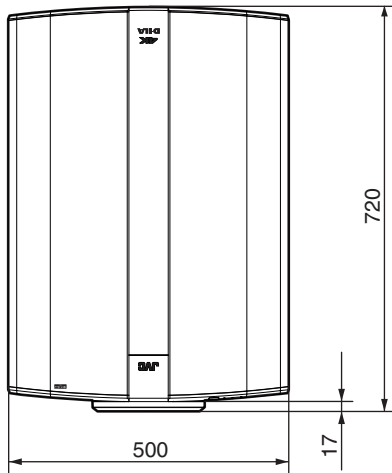

底部表面

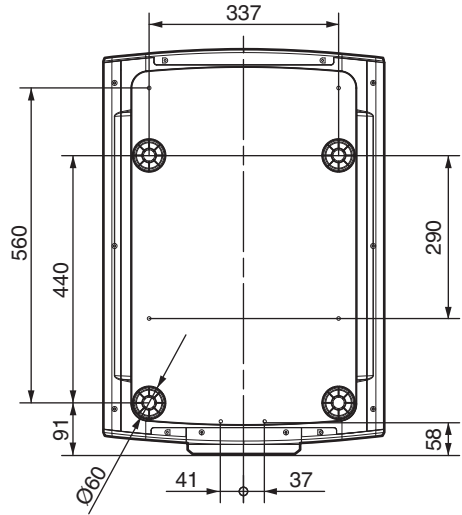

前側

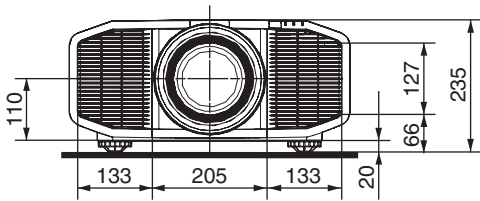

後側表面

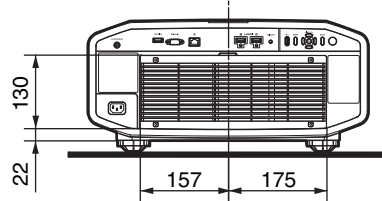

其他

索引

A	ADVANCED MENU	9	客製化伽馬	33	
	安裝 3D 同步發射器	24	控件和功能	6	
	安裝方法	12	寬高比	23	
	安裝時的注意事項	12			
B	背景色彩	52	L	LENS AP.	9
	變焦	21		連接	16
	變體	51		亮度	43
	標誌顯示	52	N	NR	43
	併排	25	P	PIC. ADJ.	43
C	CMD 倍速驅動	35		配件	5
	CMD 倍速驅動	35	Q	清潔和更換過濾器	56
	COLOR P.FILE	27	R	RGB	44
	觸發	53		RS-232C	17
D	當出現以下訊息時... ..	61		軟體版本	55
	頂部和底部	25	S	色彩管理	29
	對比度	43		色彩空間	44
	對焦	21		色彩密度	43
E	Eco Mode (節能模式)	53		色彩陰影	43
G	GAMMA	31		色彩設定檔	27
	高海拔模式	52		色溫	40
	故障排除	57		失真校正	52
	關機計時器	53		使用者名稱編輯	39
	觀看 3D 電影	24		輸入端子	8
	觀看視訊	19		輸入解析度	55, 69
	光圈	39		輸入訊號	55, 69
	規格	66	T	THX	67
	過濾器產品編號	56		梯形校正	51
H	HDMI 色彩空間	44		天花板吊裝	14
	HDMI 輸入電平	44		調整投影螢幕的失真	21
	HDMI 輸入端子	16		投影距離	68
	HIDE	19		圖片模式	26
	行顯示	52		圖片色調	42
	黑色增強	39		圖像質量的調整	39
	畫素調整	47	W	外部控制	62
I	INFO.	9		外形尺寸	72
J	伽馬調整	31		網路	54
	鏡頭	6	X	選單的調整和設置	37
	鏡頭蓋	5		選單位置	52
	鏡頭記憶	21		選單項目	37
	鏡頭控制	21		訊號顯示	55
	鏡頭移動	21	Y	遙控器	9
K	可選配件	5		移動	21
				陰影/高光校正	33

螢幕尺寸和投影距離	68	指示燈顯示	70
螢幕校正	22		
螢幕遮罩	51	符號	
語言選擇	52	3D 串擾取消	25
Z 幀封裝	25	3D 格式	25
		3D 設置	44
		3D 同步發射器	5, 24
		3D 眼鏡	5, 24
		4K 影像設定	30

東友科技股份有限公司

地址：台北市內湖區內湖路一段 68 號 1 樓

TEL: 02-27921116 分機 680 FAX: 02-27922102

網址: <http://www.tis-jvc.com.tw>

JVC