



ΕΛΛΗΝΙΚΑ

KW-R930BT

ΔΕΚΤΗΣ ΜΕ CD
ΕΓΧΕΙΡΙΔΙΟ ΧΡΗΣΗΣ

JVCKENWOOD Corporation

KW-X830BT

ΔΕΚΤΗΣ ΨΗΦΙΑΚΩΝ ΜΕΣΩΝ
ΕΓΧΕΙΡΙΔΙΟ ΧΡΗΣΗΣ





Pb

Πληροφορίες για την απόρριψη παλαιού ηλεκτρικού και ηλεκτρονικού εξοπλισμού και μπαταριών (σε εφαρμογή για όσες χώρες έχουν υιοθετήσει συστήματα ξεχωριστής συλλογής απορριμμάτων)

Όσα προϊόντα και μπαταρίες φέρουν το σύμβολο (διαγραμμένος με X κάδος απορριμμάτων) απαγορεύεται να απορριπτόνται ως οικιακά απορρίμματα.

Ο παλιός ηλεκτρικός και ηλεκτρονικός εξοπλισμός και οι μπαταρίες πρέπει να ανακυκλώνονται σε μια ειδική εγκατάσταση για τη διαχείριση απορριμμάτων αυτού του τύπου και των αποβλήτων υποπροϊόντων τους.

Επικοινωνήστε με τις τοπικές αρχές για οδηγίες σχετικά με τον εντοπισμό της πλησιέστερης σε εσάς εγκατάστασης ανακύκλωσης. Η κατάλληλη ανακύκλωση και απόρριψη των αποβλήτων βοηθά στη διατήρηση των φυσικών πόρων, ενώ ταυτόχρονα αποτρέπει τις αρνητικές επιπτώσεις στην υγεία και το περιβάλλον.

Επισημάνση: Το σήμα "Pb" κάτω από το σύμβολο για τις μπαταρίες δηλώνει ότι αυτή η μπαταρία περιέχει μόλυβδο.

KW-R930BT:



Επισημάνση προϊόντων που χρησιμοποιούν λέιζερ

Η επικετα είναι επικολλημένη στο σασί/το περίβλημα και δηλώνει ότι το εξάρτημα χρησιμοποιεί ακτίνες λέιζερ ταξινομημένες ως κατηγορίας 1. Αυτό σημαίνει ότι η συσκευή χρησιμοποιεί ακτίνες λέιζερ ασθενέστερης κατηγορίας. Δεν υπάρχει κίνδυνος επικίνδυνης ακτινοβολίας εκτός της συσκευής.



Δήλωση συμμόρφωσης σύμφωνα με την Οδηγία RE 2014/53/EU

Δήλωση συμμόρφωσης σύμφωνα με την Οδηγία RoHS 2011/65/EK

Κατασκευαστής:

JVC KENWOOD Corporation

3-12, Moriya-cho, Kanagawa-ku, Yokohama-shi, Kanagawa, 221-0022, JAPAN

Αντιπρόσωπος στην ΕΕ:

JVCKENWOOD Deutschland GmbH

Konrad-Adenauer-Allee 1-11, 61118 Bad Vilbel, GERMANY

English

Hereby, JVCKENWOOD declares that the radio equipment "KW-R930BT/KW-X830BT" is in compliance with Directive 2014/53/EU.

The full text of the EU declaration of conformity is available at the following internet address:
<http://www.jvc.net/cs/car/eudoc/>

Français

Par la présente, JVCKENWOOD déclare que l'équipement radio « KW-R930BT/KW-X830BT » est conforme à la directive 2014/53/UE.

L'intégralité de la déclaration de conformité UE est disponible à l'adresse Internet suivante :
<http://www.jvc.net/cs/car/eudoc/>

Deutsch

Hiermit erklärt JVCKENWOOD, dass das Funkgerät "KW-R930BT/KW-X830BT" der Richtlinie 2014/53/UE entspricht.

Der volle Text der EU-Konformitätserklärung steht unter der folgenden Internetadresse zur Verfügung:
<http://www.jvc.net/cs/car/eudoc/>

Nederlands

Hierbij verklaart JVCKENWOOD dat de radioapparatuur "KW-R930BT/KW-X830BT" in overeenstemming is met Richtlijn 2014/53/EU.

De volledige tekst van de EU-verklaring van overeenstemming is te vinden op het volgende internetadres:

<http://www.jvc.net/cs/car/eudoc/>

Italiano

Con la presente, JVCKENWOOD dichiara che l'apparecchio radio "KW-R930BT/KW-X830BT" è conforme alla Direttiva 2014/53/UE.

Il testo integrale della dichiarazione di conformità UE è disponibile al seguente indirizzo internet:
<http://www.jvc.net/cs/car/eudoc/>

Español

Por la presente, JVCKENWOOD declara que el equipo de radio "KW-R930BT/KW-X830BT" cumple la Directiva 2014/53/EU.

El texto completo de la declaración de conformidad con la UE está disponible en la siguiente dirección de internet:
<http://www.jvc.net/cs/car/eudoc/>

Português

Desto modo, a JVCKENWOOD declara que o equipamento de rádio "KW-R930BT/KW-X830BT" está em conformidade com a Diretiva 2014/53/UE.

O texto integral da declaração de conformidade da UE está disponível no seguinte endereço de internet:
<http://www.jvc.net/cs/car/eudoc/>

Polska

Niniejszym, JVCKENWOOD deklaruje, że sprzęt radiowy "KW-R930BT/KW-X830BT" jest zgodny z dyrektywą 2014/53/UE.

Pełny tekst deklaracji zgodności EU jest dostępny pod adresem:
<http://www.jvc.net/cs/car/eudoc/>

Český

Společnost JVCKENWOOD tímto prohlašuje, že rádiové zařízení "KW-R930BT/KW-X830BT" splňuje podmínky směrnice 2014/53/EU.

Plný text EU prohlášení o shodě je dostupný na následující internetové adrese:
<http://www.jvc.net/cs/car/eudoc/>

Magyar

JVCKENWOOD ezennel kijelenti, hogy a „KW-R930BT/KW-X830BT” rádióberendezés megfelel a 2014/53/EU irányelvnek.

Az EU konformitási nyilatkozat teljes szövege az alábbi weboldalon érhető el:
<http://www.jvc.net/cs/car/eudoc/>

Svenska

Härmed försäkras JVCCKENWOOD att radioustrustningen "KW-R930BT/KW-X830BT" är i enlighet med direktiv 2014/53/EU.

Den fullständiga texten av EU-försäkran om överensstämmelse finns på följande Internetadress:

<http://www.jvc.net/cs/car/euodoc/>

Suomi

JVCCKENWOOD julistaa täten, että radiolaite "KW-R930BT/KW-X830BT" on direktiivin 2014/53/EU mukainen.

EU-vaatimustenmukaisuusvaatimus löytyy kokonaisuudessaan seuraavasta internet-osoitteesta:

<http://www.jvc.net/cs/car/euodoc/>

Slovensko

S tem JVCCKENWOOD izjavlja, da je radijska oprema »KW-R930BT/KW-X830BT« v skladu z Direktivo 2014/53/EU.

Celotno besedilo direktive EU o skladnosti je dostopno na tem spletnem naslovu: <http://www.jvc.net/cs/car/euodoc/>

Slovensky

Spoločnosť JVCCKENWOOD týmto vyhlasuje, že rádiové zariadenie „KW-R930BT/KW-X830BT“ vyhovuje smernici 2014/53/EÚ.

Celý text EÚ vyhlásenia o zhode nájdete na nasledovnej internetovej adrese: <http://www.jvc.net/cs/car/euodoc/>

Dansk

Herved erklærer JVCCKENWOOD, at radioudstyret "KW-R930BT/KW-X830BT" er i overensstemmelse med Direktiv 2014/53/EU.

EU-overensstemmelseserklæringens fulde ordlyd er tilgængelig på følgende internetadresse: <http://www.jvc.net/cs/car/euodoc/>

Ελληνικά

Με το παρόν, η JVCCKENWOOD δηλώνει ότι ο ραδιοεπιλιμιός «KW-R930BT/KW-X830BT» συμμορφώνεται με την Οδηγία 2014/53/ΕΕ. Το πλήρες κείμενο της δήλωσης συμμόρφωσης της ΕΕ είναι διαθέσιμο στην ακόλουθη διεύθυνση στο διαδίκτυο:

<http://www.jvc.net/cs/car/euodoc/>

Eesti

Käesolevaga JVCCKENWOOD kinnitab, et „KW-R930BT/KW-X830BT“ raadiovarustus on vastavuses direktiiviga 2014/53/EL.

Eli vastavusdeklaratsiooni terviktekst on kättesaadav järgmisel internetiaadressil: <http://www.jvc.net/cs/car/euodoc/>

Latviešu

JVCCKENWOOD ar šo deklarē, ka radio aparatūra „KW-R930BT/KW-X830BT“ atbilst direktīvas 2014/53/ES prasībām.

Pilns ES atbilstības deklarācijas teksts ir pieejams šādā tīmekļa adresē: <http://www.jvc.net/cs/car/euodoc/>

Lietuviškai

Šiuo JVCCKENWOOD pažymi, kad radijo įranga „KW-R930BT/KW-X830BT“ atitinka 2014/53/EB direktyvos reikalavimus.

Visą EB direktyvos atitikties deklaracijos tekstą galite rasti šiuo internetiniu adresu: <http://www.jvc.net/cs/car/euodoc/>

Malti

B'dan, JVCCKENWOOD jiddikjara li t-taghmir tar-radju "KW-R930BT/KW-X830BT" huwa konformi mad-Direttiva 2014/53/UE.

It-test kollu tad-dikjarazzjoni ta' konformita' huwa disponibbli fl-indirizz intranet li ġie: <http://www.jvc.net/cs/car/euodoc/>

HRVATSKI / SRPSKI JEZIK

JVCCKENWOOD ovim izjavljuje da je radio oprema "KW-R930BT/KW-X830BT" u skladu s Direktivom 2014/53/EU.

Cjeloviti tekst deklaracije Europske unije o usklađenosti dostupan je na sljedećoj internet adresi:

<http://www.jvc.net/cs/car/euodoc/>

ROMÂNĂ

Prin prezenta, JVCCKENWOOD declară că echipamentul radio "KW-R930BT/KW-X830BT" este în conformitate cu Directiva 2014/53/UE.

Textul integral al declarației de conformitate UE este disponibil la următoarea adresă de internet: <http://www.jvc.net/cs/car/euodoc/>

БЪЛГАРСКИ

С настоящото JVCCKENWOOD декларира, че радиооборудването на "KW-R930BT/KW-X830BT" е в съответствие с Директива 2014/53/ЕС.

Пълният текст на ЕС декларацията за съответствие е достъпен на следния интернет адрес: <http://www.jvc.net/cs/car/euodoc/>

Turkish

Burada, JVCCKENWOOD "KW-R930BT/KW-X830BT" radyo ekipmanının 2014/53/AB Direktifine uygun olduğunu bildirir.

AB uyumluluk deklarasyonunun tam metni aşağıdaki internet adresinde mevcuttur. <http://www.jvc.net/cs/car/euodoc/>

Русский

JVCCKENWOOD настоящим заявляет, что радиооборудование «KW-R930BT/KW-X830BT» соответствует Директиве 2014/53/ЕУ.

Полный текст декларации соответствия ЕС доступен по следующему адресу в сети Интернет: <http://www.jvc.net/cs/car/euodoc/>

Українська

Таким чином, компанія JVCCKENWOOD заявляє, що радіобладнання «KW-R930BT/KW-X830BT» відповідає Директиві 2014/53/ЕУ.

Повний текст декларації про відповідність ЄС можна знайти в Інтернеті за такою адресою: <http://www.jvc.net/cs/car/euodoc/>

ΠΕΡΙΕΧΟΜΕΝΑ

ΠΡΙΝ ΑΠΟ ΤΗ ΧΡΗΣΗ	2
ΒΑΣΙΚΕΣ ΠΛΗΡΟΦΟΡΙΕΣ	3
ΓΡΗΓΟΡΟ ΞΕΚΙΝΗΜΑ	4
1 Ακύρωση επίδειξης	
2 Ρυθμίστε το ρολόι και την ημερομηνία	
3 Κάντε τις βασικές ρυθμίσεις	
ΡΑΔΙΟΦΩΝΟ	5
CD/USB/iPod/ANDROID	7
Spotify	9
BLUETOOTH®	10
AUX	17
ΡΥΘΜΙΣΕΙΣ ΗΧΟΥ	18
ΡΥΘΜΙΣΕΙΣ ΟΘΟΝΗΣ	23
ΠΑΡΑΠΟΜΠΕΣ	25
Συντήρηση	
Περισσότερες πληροφορίες	
ΑΝΤΙΜΕΤΩΠΙΣΗ ΠΡΟΒΛΗΜΑΤΩΝ	27
ΠΡΟΔΙΑΓΡΑΦΕΣ	30
ΕΓΚΑΤΑΣΤΑΣΗ/ΣΥΝΔΕΣΗ	31

ΠΡΙΝ ΑΠΟ ΤΗ ΧΡΗΣΗ

ΣΗΜΑΝΤΙΚΟ

- Για να διασφαλίσετε τη σωστή χρήση, διαβάστε ολόκληρο το εγχειρίδιο προτού χρησιμοποιήσετε το συγκεκριμένο προϊόν. Είναι εξαιρετικά σημαντικό να διαβάσετε και να τηρείτε κάθε οδηγία με σήμανση Προειδοποίηση και Προσοχή στο παρόν εγχειρίδιο.
- Φυλάξτε το εγχειρίδιο σε ασφαλή και προσιτό μέρος για μελλοντική χρήση.

▲ Προειδοποίηση

- Μην εκτελείτε καμία λειτουργία που θα μπορούσε να αποσπάσει την προσοχή σας από την ασφαλή οδήγηση.

▲ Προσοχή

Ρύθμιση έντασης ήχου:

- Ρυθμίστε την ένταση έτσι ώστε να μπορείτε να ακούτε τους ήχους που προέρχονται από το εξωτερικό του αυτοκινήτου, για την αποφυγή ατυχήματος.
- Μειώστε την ένταση του ήχου πριν από την αναπαραγωγή ψηφιακών πηγών για να μην καταστραφούν τα ηχεία από την απότομη αύξηση της στάθμης εξόδου.

Γενικά:

- Αποφύγετε τη χρήση των εξωτερικών συσκευών διότι ενδέχεται να αποβεί σε βάρος της ασφάλειας κατά την οδήγηση.
- Βεβαιώστε ότι έχετε δημιουργήσει αντίγραφο όλων των σημαντικών δεδομένων. Δεν φέρουμε καμία ευθύνη για οποιαδήποτε απώλεια εγγεγραμμένων δεδομένων.
- Μην εισάγετε και μην αφήνετε ποτέ μεταλλικά αντικείμενα (όπως κέρματα ή μεταλλικά εργαλεία) στο εσωτερικό της μονάδας, για την αποφυγή βραχυκυκλώματος.
- Για **KW-R930BT**: Εάν εμφανιστεί σφάλμα δίσκου λόγω δημιουργίας συμπύκνωσης στο φακό λέιζερ, αφαιρέστε το δίσκο και περιμένετε να εξατμιστεί η συμπύκνωση.

Τρόπος ανάγνωσης αυτού του εγχειριδίου

- Οι ενέργειες επεξηγούνται κυρίως με χρήση των κομμάτων της πρόσφυσης **KW-R930BT**.
- Για τον σκοπό της επεξήγησης χρησιμοποιούνται υποδείξεις στα αγγλικά. Μπορείτε να επιλέξετε την γλώσσα οθόνης από το μενού. (→ 5)
- [XX] υποδεικνύει τα επιλεγμένα στοιχεία.
- (→ XX) υποδεικνύει ότι υπάρχουν διαθέσιμες παραπομπές στη σελίδα που αναφέρεται.

ΒΑΣΙΚΕΣ ΠΛΗΡΟΦΟΡΙΕΣ

Πρόσοψη

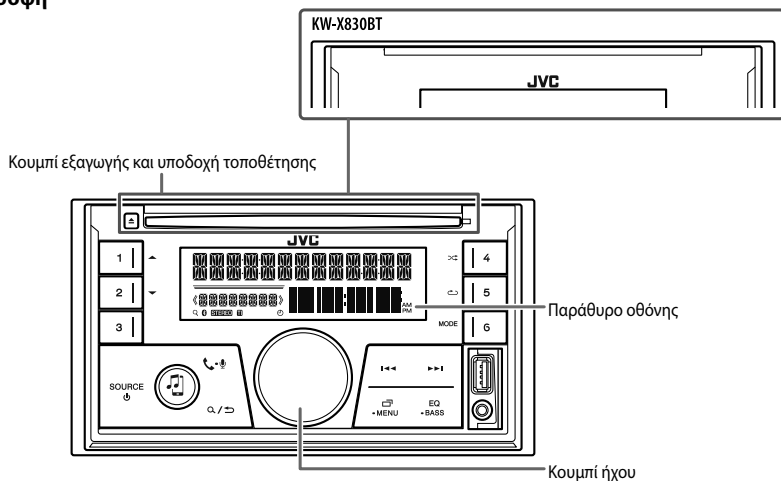

Για να	Στην πρόσοψη
Ενεργοποιήστε την τροφοδοσία ρεύματος	Πατήστε SOURCE . • Πατήστε και κρατήστε πατημένο για τη διακοπή της παροχής ρεύματος.
Ρύθμιση της έντασης	Στρέψτε το κουμπί του ήχου. Πατήστε το κουμπί του ήχου για σίγαση του ήχου ή παύση κατά τη διάρκεια της αναπαραγωγής. • Πατήστε ξανά για ακύρωση. Η ένταση του ήχου επανέρχεται στο προηγούμενο επίπεδο πριν από τη σίγαση ή την παύση.
Επιλέξτε μια πηγή	• Πατήστε SOURCE επανειλημμένα. • Πατήστε το SOURCE και στρέψτε το κουμπί του ήχου μέσα σε 2 δευτερόλεπτα.
Αλλαγή πληροφοριών στην οθόνη	Πατήστε -MENU επανειλημμένα. (➔ 26, 27)

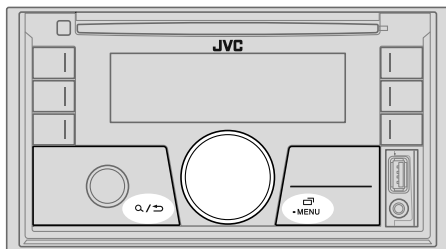

1 Ακύρωση επίδειξης

Όταν ενεργοποιείτε την παροχή ρεύματος για πρώτη φορά, (ή η ρύθμιση [FACTORY RESET] έχει ρυθμιστεί στην τιμή [YES], ➔ 5), η οθόνη δείχνει: "CANCEL DEMO" ➔ "PRESS" ➔ "VOLUME KNOB"

- 1 Πατήστε το κουμπί του ήχου. [YES] επιλέγεται για την αρχική ρύθμιση.
- 2 Πατήστε ξανά το κουμπί του ήχου. Εμφανίζεται η ένδειξη "DEMO OFF".

2 Ρυθμίστε το ρολόι και την ημερομηνία



- 1 Πατήστε και κρατήστε πατημένο το -MENU.
- 2 Στρέψτε το κουμπί του ήχου για να επιλέξετε [CLOCK], και στη συνέχεια πατήστε το κουμπί.

Για να ρυθμίσετε το ρολόι



- 3 Στρέψτε το κουμπί του ήχου για να επιλέξετε [CLOCK ADJUST], και στη συνέχεια πατήστε το κουμπί.
- 4 Στρέψτε το κουμπί του ήχου για να προβείτε στις ρυθμίσεις, και στη συνέχεια πατήστε το κουμπί.
Ωρα ➔ Λεπτό
- 5 Στρέψτε το κουμπί του ήχου για να επιλέξετε [CLOCK FORMAT], και στη συνέχεια πατήστε το κουμπί.
- 6 Στρέψτε το κουμπί του ήχου για να επιλέξετε [12H] ή [24H], και στη συνέχεια πατήστε το κουμπί.



Για να ρυθμίσετε την ημερομηνία

- 7 Στρέψτε το κουμπί του ήχου για να επιλέξετε [DATE SET], και στη συνέχεια πατήστε το κουμπί.
- 8 Στρέψτε το κουμπί του ήχου για να προβείτε στις ρυθμίσεις, και στη συνέχεια πατήστε το κουμπί.
Ημέρα ➔ Μήνας ➔ Έτος
- 9 Πιέστε -MENU για έξοδο.

Για να επιστρέψετε στο προηγούμενο στοιχείο ρύθμισης, πατήστε το  / .

3 Κάντε τις βασικές ρυθμίσεις

- 1 Πατήστε και κρατήστε πατημένο το -MENU.
- 2 Στρέψτε το κουμπί του ήχου για να επιλέξετε στοιχείο (δείτε τον παρακάτω πίνακα), και στη συνέχεια πατήστε το κουμπί.
- 3 Επαναλάβετε το βήμα 2 μέχρι να επιλεγεί ή να ενεργοποιηθεί το στοιχείο που θέλετε.
- 4 Πιέστε -MENU για έξοδο.

Για να επιστρέψετε στο προηγούμενο στοιχείο ρύθμισης, πατήστε το  / .

Προεπιλογή: **XX**

SYSTEM	
KEY BEEP	(Δεν ισχύει όταν έχει επιλεγεί crossover 3 δρόμων.) ON: Ενεργοποιεί τον ήχο πατήματος πλήκτρου. ; OFF: Απενεργοποιεί.
SOURCE SELECT	
AM SRC*	ON: Καθιστά δυνατή την επιλογή πηγής AM. ; OFF: Ακυρώνει. (➔ 5)
SPOTIFY SRC*	ON: Καθιστά δυνατή την επιλογή πηγής SPOTIFY. ; OFF: Ακυρώνει. (➔ 9)
BUILT-IN AUX*	ON: Καθιστά δυνατή την επιλογή πηγής AUX. ; OFF: Ακυρώνει. (➔ 17)

* Δεν εμφανίζεται όταν έχει επιλεγεί η αντίστοιχη πηγή.

F/W UPDATE

UPDATE SYSTEM

**F/W UP
xxxx** **YES:** Ξεκινά την αναβάθμιση του υλικολογισμικού. ; **NO:** Ακυρώνει (δεν ενεργοποιήθηκε η αναβάθμιση).
Για λεπτομέρειες σχετικά με την αναβάθμιση του υλικολογισμικού, επισκεφτείτε τη διεύθυνση <<http://www.jvc.net/cs/car/>>.

**FACTORY
RESET** **YES:** Επαναφέρει τις ρυθμίσεις στην προεπιλεγμένη τιμή (εκτός από τον αποθηκευμένο σταθμό). ; **NO:** Ακύρωση.

CLOCK

TIME SYNC **ON:** Η ώρα του ρολογιού ρυθμίζεται αυτόματα χρησιμοποιώντας τα δεδομένα CT (ένδειξη ώρας) του σήματος FM Radio Data System. ; **OFF:** Ακύρωση.

**CLOCK
DISPLAY** **ON:** Η ώρα εμφανίζεται στην οθόνη ακόμα και όταν η συσκευή είναι απενεργοποιημένη. ; **OFF:** Ακύρωση.

ENGLISH

Επιλέξτε τη γλώσσα οθόνης για το μενού και τις πληροφορίες μουσικής, εάν υπάρχουν.

РУССКИЙ

Από προεπιλογή επιλέγεται **ENGLISH**.

ESPANOL

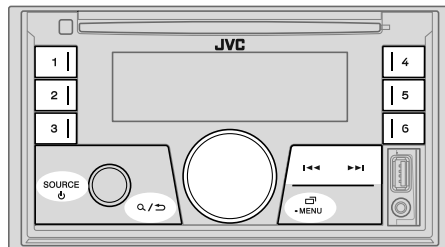

Η ένδειξη "STEREO" ανάβει κατά τη λήψη στερεοφωνικής εκπομπής στα FM με επαρκώς ισχυρό σήμα.

Αναζήτηση σταθμού

- 1 Πατήστε το **SOURCE**  επανειλημμένα για να επιλέξετε FM ή AM.
- 2 Πατήστε το **◀◀ / ▶▶** για την αυτόματη αναζήτηση σταθμού.
(ή)
Πατήστε και κρατήστε πατημένο το **◀◀ / ▶▶** μέχρι να αναβοσβήσει η ένδειξη "M" και, στη συνέχεια, πατήστε το επανειλημμένα για να γίνει μη αυτόματη αναζήτηση ενός σταθμού.

Ρυθμίσεις στη μνήμη

Μπορείτε να αποθηκεύσετε έως 18 σταθμούς FM και 6 σταθμούς AM.

Αποθήκευση σταθμού

Κατά την ακρόαση ενός σταθμού...

Πατήστε και κρατήστε ένα από τα κουμπιά αριθμών (1 έως 6).

(ή)

- 1 Πατήστε και κρατήστε πατημένο το κουμπί του ήχου μέχρι να αρχίσει να αναβοσβήνει η ένδειξη "PRESET MODE".
- 2 Στρέψτε το κουμπί του ήχου για να επιλέξετε αριθμό προεπιλογής και, στη συνέχεια, πατήστε το κουμπί.
Αναβοσβήνει ο αριθμός προεπιλογής και εμφανίζεται η ένδειξη "MEMORY".

■ Επιλέξτε έναν αποθηκευμένο σταθμό

Πατήστε ένα από τα κουμπιά αριθμών (1 έως 6).
(ή)

- 1 Πατήστε **Q** / **↔**.
- 2 Στρέψτε το κουμπί του ήχου για να επιλέξετε αριθμό προεπιλογής και, στη συνέχεια, πατήστε το κουμπί.

Άλλες ρυθμίσεις

- 1 Πατήστε και κρατήστε πατημένο το **□** -MENU.
- 2 Στρέψτε το κουμπί του ήχου για να επιλέξετε στοιχείο (δείτε τον παρακάτω πίνακα), και στη συνέχεια πατήστε το κουμπί.
- 3 Επανάλαβε το βήμα 2 μέχρι να επιλεγεί/ενεργοποιηθεί το επιθυμητό στοιχείο ή ακολουθήστε τις οδηγίες που αναφέρονται για το επιλεγμένο στοιχείο.
- 4 Πιέστε **□** -MENU για έξοδο.

Για να επιστρέψετε στο προηγούμενο στοιχείο ρύθμισης, πατήστε το **Q** / **↔**.

Προεπιλογή: **XX**

TUNER SETTING

RADIO TIMER

Ενεργοποιεί το ραδιόφωνο κάποια συγκεκριμένη χρονική στιγμή, ανεξάρτητα από το ποια είναι η τρέχουσα πηγή ήχου.

- 1 **ONCE/DAILY/WEEKLY/OFF**: Επιλέξτε πόσο συχνά θα ενεργοποιείται ο χρονοδιακόπτης.
- 2 **FM/AM**: Επιλέξτε μια πηγή.
- 3 **01** έως **18** (για FM)/**01** έως **06** (για AM): Επιλέξτε τον προεπιλεγμένο σταθμό.
- 4 Ρυθμίστε την ημέρα*1 και την ώρα ενεργοποίησης.
Όταν τελειώσετε, ανάβει η ένδειξη "Ⓞ".

Ο χρονοδιακόπτης ραδιοφώνου δεν ενεργοποιείται στις εξής περιπτώσεις.

- Ο δέκτης δεν είναι ενεργοποιημένος.
- Έχει επιλεγεί **[OFF]** για τα **[AM SRC]** στο **[SOURCE SELECT]** μετά την επιλογή χρονοδιακόπτη ραδιοφώνου για τα AM. (⇒ 4)

SSM

SSM 01–06 / SSM 07–12 / SSM 13–18: Προεπιλέξτε αυτόματα έως 18 σταθμούς FM. Η ένδειξη "SSM" σταματά να αναβοβλίνει αφού αποθηκευτούν οι πρώτοι 6 σταθμοί. Επιλέξτε **SSM 07–12 / SSM 13–18** για να αποθηκεύσετε τους επόμενους 12 σταθμούς.

LOCAL SEEK

ON: Αναζητά μόνο σταθμούς FM με καλή λήψη. ; **OFF**: Ακύρωση.

- Οι ρυθμίσεις που πραγματοποιούνται ισχύουν μόνο για την επιλεγμένη πηγή/σταθμό. Όταν αλλάξετε την πηγή/σταθμό, χρειάζεται να πραγματοποιήσετε πάλι τις ρυθμίσεις.

IF BAND

AUTO: Αυξάνει την επιλεκτικότητα του δέκτη προκειμένου να μειωθούν οι παρεμβολές μεταξύ των παρακείμενων FM σταθμών. (Ενδέχεται να χαθεί η στερεοφωνική απόδοση.) ; **WIDE**: Ο δέκτης συνεχίζει να δέχεται παρεμβολές από FM σταθμούς σε γειτονικές συχνότητες, αλλά η ποιότητα του ήχου δεν υποβαθμίζεται και η στερεοφωνική απόδοση διατηρείται.

MONO SET

ON: Η λήψη FM βελτιώνεται, αλλά θα χαθεί η στερεοφωνική απόδοση. ; **OFF**: Ακύρωση.

NEWS SET*2

ON: Ο δέκτης θα συντονιστεί προσωρινά σε πρόγραμμα ειδήσεων, αν υπάρχει διαθέσιμο. ; **OFF**: Ακύρωση.

REGIONAL*2

ON: Μεταβαίνει σε έναν άλλο σταθμό μόνο στη συγκεκριμένη περιοχή με χρήση της εντολής "AF". ; **OFF**: Ακύρωση.

AF SET*2

ON: Αναζητά αυτόματα έναν άλλο σταθμό που μεταδίδει το ίδιο πρόγραμμα στο ίδιο δίκτυο Radio Data System με καλύτερη λήψη όταν η τρέχουσα λήψη δεν είναι καλή. ; **OFF**: Ακύρωση.

TI

ON: Επιτρέπει στη μονάδα να μεταβεί προσωρινά στη λειτουργία πληροφοριών οδικής κυκλοφορίας, αν υπάρχει (ανάβει η ένδειξη "TI") κατά την ακρόαση οποιασδήποτε πηγής εκτός από AM. ; **OFF**: Ακύρωση.

PTY SEARCH*2

Επιλέξτε έναν κωδικό PTY (βλ. παρακάτω).

Εάν υπάρχει σταθμός που εκπέμπει πρόγραμμα με τον κωδικό PTY που επιλέξατε, γίνεται συντονισμός στο σταθμό αυτό.

*1 Η επιλογή είναι δυνατή μόνο εάν έχει επιλεγεί το **[ONCE]** ή **[WEEKLY]** στο βήμα 1.

*2 Μόνο για πηγή σήματος FM.

Κωδικό PTY

NEWS, AFFAIRS, INFO, SPORT, EDUCATE, DRAMA, CULTURE, SCIENCE, VARIED, POP M (μουσική), **ROCK M** (μουσική), **EASY M** (μουσική), **LIGHT M** (μουσική), **CLASSICS, OTHER M** (μουσική), **WEATHER, FINANCE, CHILDREN, SOCIAL, RELIGION, PHONE IN, TRAVEL, LEISURE, JAZZ, COUNTRY, NATION M** (μουσική), **OLDIES, FOLK M** (μουσική), **DOCUMENT**

CD/USB/iPod/ANDROID

Έναρξη της αναπαραγωγής

Η πηγή αλλάζει αυτόματα και η αναπαραγωγή ξεκινά.

CD

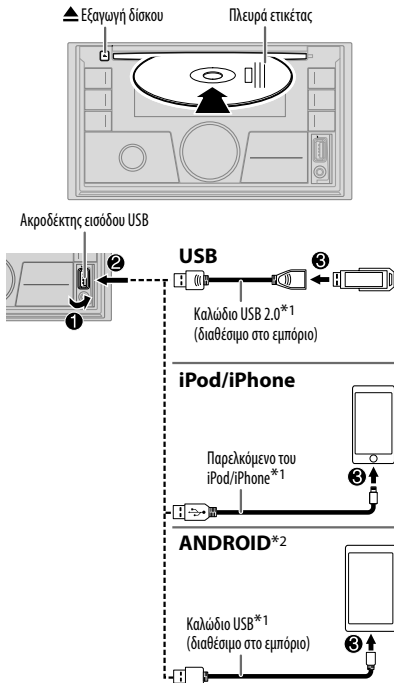

Επιλέξιμη πηγή:

- **KW-R930BT:** CD/USB/iPod USB/ ANDROID
- **KW-X830BT:** USB/iPod USB/ANDROID

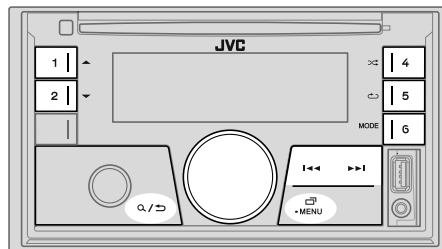

Για να

Στην πρόσφατη

Επιστροφή/γρήγορη προώθηση*3

Πατήστε και κρατήστε πατημένο το **◀◀ / ▶▶**!

Επιλέξτε τραγούδι/αρχείο

Πατήστε **◀◀ / ▶▶**!

Επιλέξτε φάκελο*4

Πατήστε **1 ▲ / 2 ▼**.

Επαναλαμβανόμενη αναπαραγωγή*5

Πατήστε **5 ↺** επανειλημμένα.

TRACK REPEAT/ALL REPEAT : CD ήχου
TRACK REPEAT/FOLDER REPEAT/ALL REPEAT : Αρχείο MP3/WMA/AAC/WAV/FLAC
ONE REPEAT/ALL REPEAT/REPEAT OFF : iPod ή ANDROID

Τυχαία αναπαραγωγή*5

Πατήστε **4 ↻** επανειλημμένα.

ALL RANDOM/RANDOM OFF : CD ήχου
FOLDER RANDOM/ALL RANDOM/RANDOM OFF : Αρχείο MP3/WMA/AAC/WAV/FLAC
SONG RANDOM/ALL RANDOM/RANDOM OFF : iPod ή ANDROID

*1 Μην αφήνετε το καλώδιο στο εσωτερικό του αυτοκινήτου όταν δεν το χρησιμοποιείτε.

*2 Κατά τη σύνδεση μίας συσκευής Android, "Press [VIEW] to install JVC MUSIC PLAY APP". Ακολουθήστε τις οδηγίες για εγκατάσταση της εφαρμογής. Μπορείτε, επίσης, να εγκαταστήσετε την τελευταία έκδοση της εφαρμογής JVC MUSIC PLAY στη συσκευή σας Android πριν τη σύνδεση. Για περισσότερες πληροφορίες, επισκεφτείτε τη διεύθυνση <<http://www.jvc.net/cs/car/>>.

*3 Για το ANDROID: Προβάλλεται μόνο όταν έχει επιλεγεί [AUTO MODE]. (→ 8)

*4 Για το CD: Μόνο για αρχεία MP3/WMA/AAC. Η λειτουργία αυτή δεν ισχύει για το iPod/ANDROID.

*5 Για το iPod/ANDROID: Προβάλλεται μόνο όταν έχει επιλεγεί [HEAD MODE]/[AUTO MODE]. (→ 8)

Επιλέξτε λειτουργία ελέγχου

Με πηγή iPod USB, πατήστε παρατεταμένα **6 MODE**.

HEAD MODE: Ελέγξε το iPod από αυτή τη μονάδα.

IPHONE MODE: Ελέγξε το iPod με το ίδιο το iPod. Ωστόσο, μπορείτε ακόμη να εκτελέσετε αναπαραγωγή/παύση ή παράκαμψη αρχείου από αυτή τη μονάδα.

Με πηγή ANDROID, πατήστε παρατεταμένα **6 MODE**.

AUTO MODE: Ελέγξε τη συσκευή Android από αυτή τη μονάδα με την εφαρμογή JVC MUSIC PLAY που θα εγκαταστήσετε στη συσκευή Android.

AUDIO MODE: Ελέγξε τη συσκευή Android με την ίδια τη συσκευή Android μέσα από άλλες εφαρμογές αναπαραγωγής μέσω των οποίων θα εγκαταστήσετε στη συσκευή Android. Ωστόσο, μπορείτε ακόμη να εκτελέσετε αναπαραγωγή/παύση ή παράκαμψη αρχείου από αυτή τη μονάδα.

Επιλέξτε μονάδα μουσικής

Με πηγή USB, πατήστε παρατεταμένα **6 MODE**.

Θα γίνει αναπαραγωγή των αποθηκευμένων τραγουδιών στην παρακάτω μονάδα δίσκου.

- Επιλεγμένη εσωτερική ή εξωτερική μνήμη ενός smartphone (μυζική αποθήκευση).
- Επιλεγμένη μονάδα συσκευής πολλαπλών μονάδων.

Ρυθμίσεις για τη χρήση της εφαρμογής JVC Remote

JVC Remote Η εφαρμογή έχει σχεδιαστεί για να ελέγχει τις λειτουργίες του δέκτη αυτοκινήτου JVC από το iPhone/iPod (μέσω υποδοχής εισόδου USB).

Προετοιμασία:

Εγκαταστήστε την τελευταία έκδοση της εφαρμογής JVC Remote στη συσκευή σας πριν τη σύνδεση. Για περισσότερες πληροφορίες, επισκεφτείτε τη διεύθυνση <<http://www.jvc.net/cs/car/>>.

Μπορείτε να κάνετε τις ρυθμίσεις όμοια με τη σύνδεση μέσω Bluetooth. (➔ 16)

Επιλέξτε ένα αρχείο από έναν φάκελο/λίστα

Για το iPod/ANDROID, ισχύει μόνο όταν έχει επιλεγεί η λειτουργία [HEAD MODE]/[AUTO MODE].

- 1 Πατήστε **Q / ⏪**.
- 2 Στρέψτε το κουμπί ήχου για να επιλέξετε έναν φάκελο/λίστα, και στη συνέχεια πατήστε το κουμπί.
- 3 Στρέψτε το κουμπί του ήχου για να επιλέξετε ένα αρχείο, και στη συνέχεια πατήστε το κουμπί.

Γρήγορη αναζήτηση (ισχύει μόνο για πηγή CD, USB και ANDROID)

Αν έχετε πολλά αρχεία, μπορείτε να εκτελέσετε γρήγορη αναζήτηση σε αυτά.

Στρέψτε με ταχύτητα το κουμπί του ήχου για να περιηγηθείτε γρήγορα στη λίστα.

Αλφαβητική αναζήτηση (ισχύει μόνο για πηγή iPod USB και ANDROID)

Μπορείτε να αναζητήσετε ένα αρχείο σύμφωνα με τον πρώτο χαρακτήρα.

Για πηγή iPod USB

Πατήστε το **1 ▲ / 2 ▼** ή στρέψτε γρήγορα το ρυθμιστικό έντασης ήχου για να επιλέξετε τον επιθυμητό χαρακτήρα (Α έως Ζ, 0 έως 9, OTHERS).

- Επιλέξτε "OTHERS" αν ο πρώτος χαρακτήρας δεν είναι Α έως Ζ ή 0 έως 9.

Για πηγή ANDROID

1 Πατήστε το **1 ▲ / 2 ▼** για να εισαγάγετε αναζήτηση χαρακτήρα.

2 Στρέψτε το κουμπί του ήχου για να επιλέξετε τον επιθυμητό χαρακτήρα.

▲Α▲: Κεφαλαία γράμματα (Α έως Ζ)

▲_▲: Πεζά γράμματα (α έως z)

-0-: Αριθμοί (0 έως 9)

-OTHERS-: Χαρακτήρες εκτός αλφαβήτου και αριθμών

3 Πατήστε το κουμπί του ήχου για να ξεκινήσει η αναζήτηση.

- Για να επιστρέψετε στο προηγούμενο στοιχείο ρύθμισης, πατήστε το **Q / ⏪**.
- Για ακύρωση, πατήστε **Q / ⏪** και κρατήστε το πατημένο.

Spotify

Προετοιμασία:

Εγκαταστήστε την πλέον πρόσφατη έκδοση της εφαρμογής Spotify στη συσκευή σας (iPhone/iPod touch) και, στη συνέχεια, δημιουργήστε έναν λογαριασμό και συνδεθείτε στο Spotify.

- Επιλέξτε [ON] για το [SPOTIFY SRC] στο [SOURCE SELECT]. (→ 4)

Έναρξη ακρόασης

- 1 Ανοίξτε την εφαρμογή Spotify στη συσκευή σας.
- 2 Συνδέστε τη συσκευή σας στον ακροδέκτη εισόδου USB.



- 3 Πατήστε το **SOURCE** επανειλημμένα για να επιλέξετε SPOTIFY. Η μετάδοση αρχίζει αυτόματα

* Μην αφήνετε το καλώδιο στο εσωτερικό του αυτοκινήτου όταν δεν το χρησιμοποιείτε.

Για να	Στην πρόσοψη
Αναπαραγωγή/παύση	Πατήστε το κουμπί του ήχου.
Παράλειψη κομματιού	Πατήστε ⏮ *1 / ⏭ .
«Μου αρέσει» ή «Δεν μου αρέσει»*2	Πατήστε 1 ▲ / 2 ▼ .
Εκκίνηση ραδιοφώνου	Πατήστε και κρατήστε πατημένο το 6 .
Επαναλαμβανόμενη αναπαραγωγή*3	Πατήστε 5 ↺ επανειλημμένα. ALL REPEAT, ONE REPEAT*1, REPEAT OFF

Για να	Στην πρόσοψη
Τυχαία αναπαραγωγή*3	Πατήστε 4 ⇄ επανειλημμένα.*1 ALL RANDOM, RANDOM OFF

*1 Διατίθεται μόνο για χρήστες λογαριασμού premium.

*2 Αυτή η λειτουργία είναι διαθέσιμη μόνο για κομμάτια στο Ραδιοφωνο. Αν επιλεγεί το «Δεν μου αρέσει», το τρέχον κομμάτι παραλείπεται.

*3 Διατίθεται μόνο για κομμάτια σε λίστες αναπαραγωγής.

Αποθήκευση πληροφοριών αγαπημένου τραγουδιού

Κατά την ακρόαση του Ραδιοφώνου στο Spotify...

Πατήστε κρατήστε πατημένο το κουμπί του ήχου.

εμφανίζεται το "SAVED" και οι πληροφορίες αποθηκεύονται στο "Your Music (Η Μουσική σου)" ή στο "Your Library (Η Βιβλιοθήκη σου)" στον λογαριασμό Spotify σας.

Για αναιρέση της αποθήκευσης, επαναλάβετε την ίδια διαδικασία.

εμφανίζεται το "REMOVED" και οι πληροφορίες αφαιρούνται από το "Your Music (Η Μουσική σου)" ή από το "Your Library (Η Βιβλιοθήκη σου)" στον λογαριασμό Spotify σας.

Αναζήτηση για τραγούδι ή σταθμό

- 1 Πατήστε **Q / ↵**.
- 2 Στρέψτε το κουμπί του ήχου για να επιλέξετε τύπο λίστας και, στη συνέχεια, πατήστε το κουμπί.
Οι εμφανιζόμενοι τύποι λίστας διαφέρουν ανάλογα με τις πληροφορίες που αποστέλλονται από το Spotify.
- 3 Στρέψτε το κουμπί του ήχου για να επιλέξετε το επιθυμητό τραγούδι ή σταθμό, και, στη συνέχεια, πατήστε το κουμπί.
Μπορείτε να κάνετε γρήγορη αναζήτηση στη λίστα στρέφοντας το κουμπί του ήχου γρήγορα.

Για ακύρωση, πατήστε **Q / ↵** και κρατήστε το πατημένο.

BLUETOOTH — Σύνδεση

Υποστηριζόμενα προφίλ Bluetooth

- Προφίλ Hands-Free (HFP)
- Προφίλ Advanced Audio Distribution (A2DP)
- Προφίλ Audio/Video Remote Control (AVRCP)
- Προφίλ σειριακής θύρας (SPP)
- Προφίλ Phonebook Access (PBAP)

Υποστηριζόμενα codec Bluetooth

- Codec υποζώνης (SBC)
- Συνθετή κωδικοποίησης ήχου (AAC)

Σύνδεση του μικροφώνου

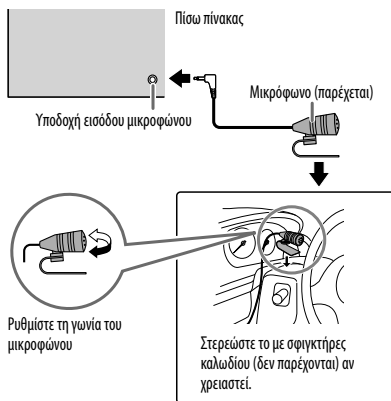

Σύζευξη και σύνδεση συσκευής Bluetooth για πρώτη φορά

- 1 Πατήστε το **SOURCE**  για να ενεργοποιήσετε τη συσκευή.
- 2 Κάντε αναζήτηση και επιλέξτε **"KW-R9*BT"/"KW-X8*BT"** στη συσκευή Bluetooth. Η ένδειξη "BT PAIRING" αναβοσβήνει στην οθόνη.
 - Για ορισμένες συσκευές Bluetooth, ίσως χρειαστεί να καταχωρήσετε τον κωδικό προσωπικού αριθμού αναγνώρισης (PIN), αμέσως μετά την αναζήτηση.

3 Εκτελέστε το (Α) ή το (Β), ανάλογα με την ένδειξη που εμφανίζεται στην οθόνη.

Για ορισμένες συσκευές Bluetooth, η αλληλουχία ενεργειών σύζευξης μπορεί να διαφέρει από τα παρακάτω βήματα.

(Α) "[Όνομα συσκευής]" → "XXXXXX" → "VOL - YES" → "BACK - NO"

Το "XXXXXX" είναι ένα 6ψήφιο κλειδί πρόσβασης που δημιουργείται τυχαία κατά τη διάρκεια κάθε σύζευξης.

- 1 Βεβαιωθείτε ότι τα κλειδιά πρόσβασης που εμφανίζονται στον δέκτη και στη συσκευή Bluetooth είναι τα ίδια.
- 2 Πατήστε το κουμπί του ήχου για να επιβεβαιώσετε το κλειδί πρόσβασης.
- 3 Χρησιμοποιήστε τη συσκευή Bluetooth για επιβεβαίωση του κλειδιού πρόσβασης.

(Β) "[Όνομα συσκευής]" → "VOL - YES" → "BACK - NO"

- 1 Πατήστε το κουμπί του ήχου για να ξεκινήσει η σύζευξη.
- 2 • Εάν στην οθόνη εμφανιστεί με κύλιση η ένδειξη "PAIRING" → "PIN 0000", καταχωρήστε τον κωδικό PIN "0000" στη συσκευή Bluetooth.
Μπορείτε να τον αλλάξετε σε ένα PIN της επιλογής σας πριν τη σύζευξη. (→ 14)
• Αν εμφανίζεται μόνο η ένδειξη "PAIRING", χειριστείτε τη συσκευή Bluetooth για να επιβεβαιώσετε τη σύζευξη.

Όταν ολοκληρωθεί η σύνδεση Bluetooth, εμφανίζεται η ένδειξη "PAIRING COMPLETED" και ανάβει η ένδειξη .

- Αυτή η μονάδα υποστηρίζει την ασφαλή απλή σύζευξη (Secure Simple Pairing - SSP).
- Μπορείτε να καταχωρήσετε (μέσω σύζευξης) μέχρι πέντε συσκευές συνολικά.
- Όταν ολοκληρωθεί η σύζευξη, η συσκευή Bluetooth θα παραμείνει καταχωρημένη στη συσκευή ακόμα κι αν κάνετε επαναφορά του δέκτη. Για τη διαγραφή της συσκευής σε σύζευξη, → 14, [DEVICE DELETE].
- Έως δύο συσκευές τηλεφώνου Bluetooth και μία συσκευή ήχου Bluetooth μπορούν να είναι συνδεδεμένες ταυτόχρονα.
Ωστόσο, με πηγή BT AUDIO, μπορείτε να συνδέσετε έως πέντε συσκευές ήχου Bluetooth και να επιλέγετε εναλλακτικά μία από αυτές τις πέντε συσκευές. (→ 15)
- Υπάρχει το ενδεχόμενο κάποιες συσκευές Bluetooth να μην μπορούν να συνδεθούν στη μονάδα μετά τη σύζευξη. Συνδέστε τη συσκευή στη μονάδα μη αυτόματα.
- Για περισσότερες πληροφορίες, ανατρέξτε στο εγχειρίδιο οδηγιών της συσκευής Bluetooth.

Auto Pairing (Αυτόματη Σύζευξη)

Όταν συνδέσετε μια συσκευή iPhone/iPod touch/Android στην υποδοχή εισόδου USB, το αίτημα σύζευξης (μέσω Bluetooth) ενεργοποιείται αυτόματα.

Πατήστε το κουμπί του ήχου αφού επιβεβαιώσετε το όνομα συσκευής.

Το αίτημα ενεργοποίησης σύζευξης ενεργοποιείται μόνο όταν:

- Η λειτουργία Bluetooth της συνδεδεμένης συσκευής είναι ενεργοποιημένη.
- Η λειτουργία [AUTO PAIRING] έχει ρυθμιστεί σε [ON]. (➔ 14)
- Η εφαρμογή JVC MUSIC PLAY έχει εγκατασταθεί στη συσκευή Android (➔ 7) και έχει επιλεγεί η λειτουργία [AUTO MODE] (➔ 8).

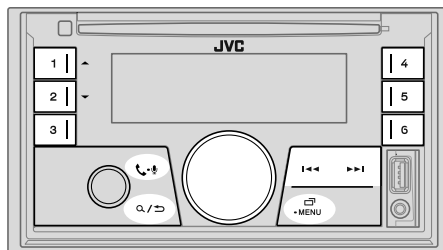
BLUETOOTH — Κινητό τηλέφωνο**Λήψη μιας κλήσης**

Όταν υπάρχει εισερχόμενη κλήση:

- Τα κουμπιά αναβοσβήνουν με το χρώμα που έχετε επιλέξει στο [RING COLOR]. (➔ 12)
- Η μονάδα απαντά στην κλήση αυτόματα αν έχει ρυθμιστεί η λειτουργία [AUTO ANSWER] σε έναν επιλεγμένο χρόνο. (➔ 12)

Κατά τη διάρκεια μιας κλήσης:

- Τα κουμπιά σταματούν να αναβοσβήνουν και ανάβουν με το χρώμα που έχετε επιλέξει στο [RING COLOR]. (➔ 12)
- Αν απενεργοποιήσετε τον δέκτη, η σύνδεση Bluetooth διακόπτεται.

Οι ακόλουθες λειτουργίες μπορεί να διαφέρουν ή να μη διατίθενται και αυτό εξαρτάται από το συνδεδεμένο τηλέφωνο.

Για να**Στην πρόσοψη**

Πρώτη εισερχόμενη κλήση...

Απάντηση κλήσης

Πατήστε ή το κουμπί του ήχου.

Απόρριψη κλήσης

Πατήστε κρατήστε πατημένο το ή το κουμπί του ήχου.

Τερματισμός μιας κλήσης

Πατήστε κρατήστε πατημένο το ή το κουμπί του ήχου.

Για να Στην πρόσοψη

Ενώ μιλάτε στην πρώτη εισερχόμενη κλήση...

Απαντήστε σε άλλη εισερχόμενη κλήση και βάλτε την τρέχουσα κλήση σε αναμονή	Πατήστε - ή το κουμπί του ήχου.
Απόρριψη άλλης εισερχόμενης κλήσης	Πατήστε κρατήστε πατημένο το - ή το κουμπί του ήχου.

Ενώ έχετε δύο ενεργές κλήσεις...

Τερματίστε την τρέχουσα κλήση και ενεργοποιήστε την κλήση που έχετε σε αναμονή	Πατήστε κρατήστε πατημένο το - ή το κουμπί του ήχου.
Εναλλαγή μεταξύ τρέχουσας κλήσης και κλήσης σε αναμονή	Πατήστε - .

Ρύθμιση της έντασης του τηλεφώνου*1 [00] έως [35] (Προεπιλογή: [15])

Στρέψτε το κουμπί του ήχου κατά τη διάρκεια μιας κλήσης.

Μετάβαση μεταξύ των λειτουργιών ανοιχτής ακρόασης και ιδιωτικής συνομιλίας*2

Πατήστε το / κατά τη διάρκεια μιας κλήσης.

*1 Αυτή η ρύθμιση δεν επηρεάζει την ένταση ήχου από άλλες πηγές.

*2 Οι λειτουργίες μπορεί να διαφέρουν ανάλογα με τη συνδεδεμένη συσκευή Bluetooth.

Βελτίωση της ποιότητας φωνής

Ενώ μιλάτε στο τηλέφωνο...

- 1 Πατήστε και κρατήστε πατημένο το - MENU.
- 2 Στρέψτε το κουμπί του ήχου για να επιλέξετε στοιχείο (δείτε τον παρακάτω πίνακα), και στη συνέχεια πατήστε το κουμπί.
- 3 Επαναλάβετε το βήμα 2 μέχρι να επιλεγεί ή να ενεργοποιηθεί το στοιχείο που θέλετε.
- 4 Πιέστε - MENU για έξοδο.

Για να επιστρέψετε στο προηγούμενο στοιχείο ρύθμισης, πατήστε το / .

Προεπιλογή: **XX**

MIC GAIN	LEVEL -10 έως LEVEL +10 (LEVEL -04): Η ευαισθησία του μικροφώνου αυξάνεται, καθώς αυξάνεται ο αριθμός.
NR LEVEL	LEVEL -05 έως LEVEL +05 (LEVEL 00): Ρυθμίστε τη στάθμη μείωσης θορύβου μέχρι να ακούγεται ο ελάχιστος θόρυβος κατά τη διάρκεια μιας τηλεφωνικής συνομιλίας.
ECHO CANCEL	LEVEL -05 έως LEVEL +05 (LEVEL 00): Ρυθμίστε το χρόνο καθυστέρησης ακύρωσης ηχούς, μέχρι να ακούγεται η ελάχιστη ηχώ κατά τη διάρκεια μιας τηλεφωνικής συνομιλίας.

■ Πραγματοποιήστε τις ρυθμίσεις για τη λήψη μιας κλήσης

- 1 Πατήστε - για είσοδο στη λειτουργία Bluetooth.
- 2 Στρέψτε το κουμπί του ήχου για να επιλέξετε στοιχείο (δείτε τον παρακάτω πίνακα), και στη συνέχεια πατήστε το κουμπί.
- 3 Επαναλάβετε το βήμα 2 μέχρι να επιλεγεί ή να ενεργοποιηθεί το στοιχείο που θέλετε.

Για να επιστρέψετε στο προηγούμενο στοιχείο ρύθμισης, πατήστε το / .

Προεπιλογή: **XX**

SETTINGS	
AUTO ANSWER	01 SEC έως 30 SEC: Η μονάδα απαντά αυτόματα στην εισερχόμενη κλήση μετά τον επιλεγμένο χρόνο (δευτερόλεπτα). ; OFF : Ακύρωση.
RING COLOR	COLOR 01 έως COLOR 49 (COLOR 08): Επιλέγει το χρώμα φωτισμού για τα κουμπιά ως ειδοποίηση όταν γίνεται εισερχόμενη κλήση και κατά τη διάρκεια της κλήσης. ; OFF : Ακύρωση.
BATT/SIGNAL*	AUTO : Εμφανίζει τη στάθμη της μπαταρίας και την ισχύ του σήματος όταν η μονάδα ανιχνεύει μια συσκευή Bluetooth και αυτή η συσκευή είναι συνδεδεμένη. ; OFF : Ακύρωση.



* Η λειτουργικότητα εξαρτάται από τον τύπο του τηλεφώνου που χρησιμοποιείται.

Πραγματοποίηση κλήσης

Μπορείτε να πραγματοποιήσετε μια κλήση από το ιστορικό κλήσεων, τον τηλεφωνικό κατάλογο ή καλώντας τον αριθμό. Η κλήση μέσω φωνής είναι δυνατή επίσης αν το κινητό τηλέφωνό σας διαθέτει αυτήν τη λειτουργία.

1 Πατήστε - για είσοδο στη λειτουργία Bluetooth.





Εμφανίζεται το "Όνομα πρώτης συσκευής".

- Αν συνδεθούν δύο τηλέφωνα Bluetooth, πατήστε  -  ξανά για εναλλαγή με άλλο τηλέφωνο. Εμφανίζεται το "Όνομα δεύτερης συσκευής".



2 Στρέψτε το κουμπί του ήχου για να επιλέξετε στοιχείο (δείτε τον παρακάτω πίνακα), και στη συνέχεια πατήστε το κουμπί.

3 Επαναλάβετε το βήμα 2 μέχρι να επιλεγεί/ενεργοποιηθεί το επιθυμητό στοιχείο ή ακολουθήστε τις οδηγίες που αναφέρονται για το επιλεγμένο στοιχείο.

Για να επιστρέψετε στο προηγούμενο στοιχείο ρύθμισης, πατήστε το .

RECENT CALL	(Ισχύει μόνο εφόσον το τηλέφωνο υποστηρίζει PBAP) <ol style="list-style-type: none"> 1 Πατήστε το κουμπί του ήχου για να επιλέξετε ένα όνομα ή έναν αριθμό τηλεφώνων. <ul style="list-style-type: none"> • "<" σημαίνει εισερχόμενη κλήση, ">" σημαίνει εξερχόμενη κλήση, "M" σημαίνει αναπάντητη κλήση. • Εάν δεν υπάρχει καταγεγραμμένο ιστορικό κλήσεων ή αριθμός κλήσης, εμφανίζεται η ένδειξη "NO HISTORY". 2 Πατήστε το κουμπί του ήχου για να πραγματοποιήσετε κλήση.
PHONEBOOK	(Ισχύει μόνο εφόσον το τηλέφωνο υποστηρίζει PBAP) <ol style="list-style-type: none"> 1 Πατήστε το  /  για να επιλέξετε το επιθυμητό γράμμα (Α έως Ζ, 0 έως 9 και OTHERS). <ul style="list-style-type: none"> • Η ένδειξη "OTHERS" εμφανίζεται εάν ο πρώτος χαρακτήρας δεν είναι Α έως Ζ ή 0 έως 9. 2 Στρέψτε το κουμπί του ήχου για να επιλέξετε ένα όνομα και, στη συνέχεια, πατήστε το κουμπί. 3 Στρέψτε το κουμπί του ήχου για να επιλέξετε έναν αριθμό τηλεφώνου και, στη συνέχεια, πατήστε το κουμπί για να τον καλέσετε. <ul style="list-style-type: none"> • Ο τηλεφωνικός κατάλογος του συνδεδεμένου τηλεφώνου μεταφέρεται αυτόματα στον δέκτη όταν επιτυγχάνεται η σύνδεση. • Η μονάδα αυτή μπορεί να εμφανίσει μόνο τον τονισμένο χαρακτήρες. (Τα γράμματα με τόνους όπως το "Ü" εμφανίζονται ως "U".)
DIAL NUMBER	<ol style="list-style-type: none"> 1 Στρέψτε το κουμπί του ήχου για να επιλέξετε έναν αριθμό (0 έως 9) ή έναν χαρακτήρα (*, #, +). 2 Πατήστε  /  για να μετακινήσετε τη θέση καταχώρισης. <p>Επαναλάβετε τα βήματα 1 και 2 μέχρι να ολοκληρωθεί η εισαγωγή του τηλεφωνικού αριθμού.</p> <ol style="list-style-type: none"> 3 Πατήστε το κουμπί του ήχου για να πραγματοποιήσετε κλήση.
VOICE	Προφέρετε το όνομα της επαφής που θέλετε να καλέσετε ή τη φωνητική εντολή για έλεγχο των λειτουργιών του τηλεφώνου. (⇒ Πραγματοποίηση μιας κλήσης μέσω αναγνώρισης φωνής)

Πραγματοποίηση μιας κλήσης μέσω αναγνώρισης φωνής



- 1 Πατήστε και κρατήστε πατημένο το  -  για ενεργοποίηση του συνδεδεμένου τηλεφώνου.
- 2 Προφέρετε το όνομα της επαφής που θέλετε να καλέσετε ή τη φωνητική εντολή για έλεγχο των λειτουργιών του τηλεφώνου.

- Οι υποστηριζόμενες λειτουργίες αναγνώρισης φωνής διαφέρουν για κάθε τηλέφωνο. Για λεπτομέρειες, ανατρέξτε στο εγχειρίδιο οδηγιών του συνδεδεμένου τηλεφώνου.
- Ο δέκτης υποστηρίζει επίσης τη λειτουργία ευφυούς προσωπικού βοηθού του iPhone.

Ρυθμίσεις στη μνήμη



Αποθήκευση επαφής στη μνήμη

Μπορείτε να αποθηκεύσετε έως και 6 επαφές στα κουμπιά αριθμών (**1** έως **6**).



- 1 Πατήστε  -  για είσοδο στη λειτουργία Bluetooth.
- 2 Στρέψτε το κουμπί του ήχου για να επιλέξετε [RECENT CALL], [PHONEBOOK] ή [DIAL NUMBER], και στη συνέχεια πατήστε το κουμπί.
- 3 Στρέψτε το κουμπί του ήχου για να επιλέξετε μια επαφή ή καταχωρήσετε έναν αριθμό τηλεφώνου. Εάν επιλεγεί μια επαφή, πατήστε το κουμπί του ήχου για να εμφανίσετε τον αριθμό τηλεφώνου.
- 4 Πατήστε και κρατήστε ένα από τα κουμπιά αριθμών (**1** έως **6**).
Όταν η επαφή αποθηκευτεί, εμφανίζεται στην οθόνη η ένδειξη "MEMORY P (επιλεγμένος αριθμός προεπιλογής)".



Για να διαγράψετε μια επαφή από τη μνήμη προεπιλεγμένων σταθμών, επιλέξτε [DIAL NUMBER] στο βήμα **2** και αποθηκεύστε έναν κενό αριθμό.

Πραγματοποίηση κλήσης από τη μνήμη



- 1 Πατήστε  -  για είσοδο στη λειτουργία Bluetooth.
- 2 Πατήστε ένα από τα κουμπιά αριθμών (**1** έως **6**).
- 3 Πατήστε το κουμπί του ήχου για να πραγματοποιήσετε κλήση. Εάν δεν υπάρχει αποθηκευμένη επαφή, θα εμφανιστεί η ένδειξη "NO PRESET".

Ρυθμίσεις λειτουργίας Bluetooth

- 1 Πατήστε και κρατήστε πατημένο το -MENU.
- 2 Στρώψτε το κουμπί του ήχου για να επιλέξετε στοιχείο (δείτε τον παρακάτω πίνακα), και στη συνέχεια πατήστε το κουμπί.
- 3 Επαναλάβετε το βήμα 2 μέχρι να επιλεγεί/ενεργοποιηθεί το επιθυμητό στοιχείο ή ακολουθήστε τις οδηγίες που αναφέρονται για το επιλεγμένο στοιχείο.
- 4 Πιέστε -MENU για έξοδο.

Για να επιστρέψετε στο προηγούμενο στοιχείο ρύθμισης, πατήστε το  / .

Προεπιλογή: **XX**

BT MODE	
PHONE SELECT*	Επιλέγει το τηλέφωνο ή τη συσκευή ήχου που θέλετε να συνδέσετε ή να αποσυνδέσετε. Το "X" εμφανίζεται μπροστά από το όνομα συσκευής όταν συνδέεται.
AUDIO SELECT*	Η ένδειξη "▷" εμφανίζεται μπροστά από την τρέχουσα συσκευή αναπαραγωγής ήχου.
DEVICE DELETE	<ol style="list-style-type: none"> 1 Στρώψτε το κουμπί του ήχου για να επιλέξετε μια συσκευή για να τη διαγράψετε και, στη συνέχεια πατήστε το κουμπί. 2 Στρώψτε το κουμπί του ήχου για να επιλέξετε [YES] ή [NO], και στη συνέχεια πατήστε το κουμπί.
PIN CODE EDIT (0000)	<p>Αλλάζει τον κωδικό PIN (έως 6 ψηφία).</p> <ol style="list-style-type: none"> 1 Στρώψτε το κουμπί του ήχου για να επιλέξετε έναν αριθμό. 2 Πατήστε  /  για να μετακινηθείτε στη θέση καταχώρησης. Επαναλάβετε τα βήματα 1 και 2 μέχρι να ολοκληρωθεί η εισαγωγή του κωδικού PIN. 3 Πατήστε το κουμπί του ήχου για να επιβεβαιώσετε.
RECONNECT	ON: Η μονάδα επανασυνδέεται αυτόματα όταν η συσκευή Bluetooth που συνδέθηκε τελευταία βρεθεί εντός της εμβέλειας. ; OFF: Ακύρωση.
AUTO PAIRING	ON: Η συσκευή κάνει αυτόματη σύνδεση με υποστηρίξιμη συσκευή Bluetooth (iPhone/iPod touch/συσκευή Android), όταν αυτή συνδέεται μέσω της υποδοχής εισόδου USB. Ανάλογα με το λειτουργικό σύστημα της συνδεδεμένης συσκευής, αυτή η λειτουργία μπορεί να μην είναι διαθέσιμη. ; OFF: Ακύρωση.
INITIALIZE	YES: Κάνει προεπινομασία όλων των ρυθμίσεων Bluetooth (συμπεριλαμβανομένης της αποθηκευμένης σύνδεσης, του τηλεφωνικού καταλόγου, κ.λπ.). ; NO: Ακύρωση.
INFORMATION	MY BT NAME: Εμφανίζει το όνομα του δέκτη ("KW-R9X×BT"/"KW-X8××BT"). ; MY ADDRESS: Εμφανίζει τη διεύθυνση του δέκτη.

* Μπορείτε να συνδέσετε ταυτόχρονα μόνο έως δύο συσκευές τηλεφώνου Bluetooth και μία συσκευή ήχου Bluetooth.

Λειτουργία ελέγχου συμβατότητας Bluetooth

Μπορείτε να ελέγξετε τη δυνατότητα σύνδεσης του υποστηριζόμενου προφίλ μεταξύ της συσκευής Bluetooth και του δέκτη.

• Βεβαιωθείτε ότι δεν υπάρχει συσκευή Bluetooth σε σύζευξη.

- 1 Πατήστε και κρατήστε πατημένο το  - . Εμφανίζεται η ένδειξη "BLUETOOTH" ↔ "CHECK MODE". Στην οθόνη εμφανίζεται με κύλιση η ένδειξη "SEARCH NOW USING PHONE" → "PIN IS 0000".
- 2 Αναζητήστε και επιλέξτε "KW-R9××BT"/"KW-X8××BT" στη συσκευή Bluetooth μέσα σε 3 λεπτά.
- 3 Εκτελέστε το (A), το (B) ή το (C), ανάλογα με την ένδειξη που εμφανίζεται στην οθόνη.
 - (A) "PAIRING" → "XXXXXX" (6-ψήφιο κλειδί πρόσβασης): Βεβαιωθείτε ότι το κλειδί πρόσβασης που εμφανίζεται στο δέκτη και στη συσκευή Bluetooth είναι το ίδιο και, στη συνέχεια, χρησιμοποιήστε τη συσκευή Bluetooth για επιβεβαίωση του κλειδιού πρόσβασης.
 - (B) "PAIRING" → "PIN IS 0000": Πληκτρολογήστε "0000" στη συσκευή Bluetooth.
 - (C) "PAIRING": Χρησιμοποιήστε τη συσκευή Bluetooth για επιβεβαίωση της σύνδεσης.

Εμφανίζεται η ένδειξη "PAIRING OK" → "[Όνομα συσκευής]" όταν η σύνδεση είναι επιτυχής και ξεκινά ο έλεγχος συμβατότητας Bluetooth.

Εάν εμφανίζεται η ένδειξη "CONNECT NOW USING PHONE", χρησιμοποιήστε τη συσκευή Bluetooth για να επιτρέψετε την πρόσβαση στον τηλεφωνικό κατάλογο και να συνεχίσετε. Η ένδειξη "TESTING" αναβοσβήνει στην οθόνη.

Το αποτέλεσμα της συμβατότητας αναβοσβήνει στην οθόνη.

“PAIRING OK” και/ή “HANDS-FREE OK”^{*1} και/ή “AUD.STREAM OK”^{*2} και/ή “PBAP OK”^{*3} : Συμβατό

*1 Συμβατή με προφίλ Hands-Free (HFP)

*2 Συμβατή με προφίλ Advanced Audio Distribution (A2DP)

*3 Συμβατό με προφίλ Phonebook Access (PBAP)

Υστερα από 30 δευτερόλεπτα εμφανίζεται η ένδειξη “PAIRING DELETED”, που υποδεικνύει ότι η σύνδεση έχει διαγραφεί και ο δέκτης εξέρχεται της λειτουργίας ελέγχου.



- Πατήστε και κρατήστε πατημένο το **SOURCE**  για ακύρωση και απενεργοποίηση της παροχής ρεύματος. Στη συνέχεια, ενεργοποιήστε πάλι την παροχή ρεύματος.

BLUETOOTH — Ήχου

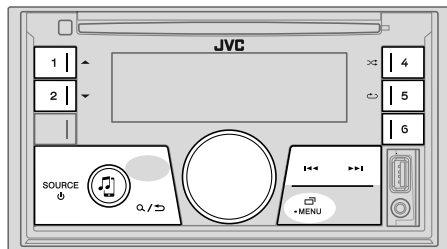
Με πηγή BT AUDIO, μπορείτε να συνδέσετε έως πέντε συσκευές ήχου Bluetooth και να επιλέξετε εναλλακτικά μία από αυτές τις πέντε συσκευές.



Συσκευή αναπαραγωγής ήχου μέσω Bluetooth

- 1 Πατήστε το **SOURCE**  επανειλημμένα για να επιλέξετε BT AUDIO.
 - Πατήστε  και εισαγάγετε BT AUDIO απευθείας.
- 2 Λειτουργήστε τη συσκευή αναπαραγωγής Bluetooth και ξεκινήστε την αναπαραγωγή.

Για να	Στην πρόσοψη
Αναπαραγωγή/παύση	Πατήστε το κουμπί του ήχου.
Επιλέξτε ομάδα ή φάκελο	Πατήστε 1 ▲ / 2 ▼ .
Παράλειψη προς τα πίσω / Παράλειψη προς τα εμπρός	Πατήστε ◀◀ / ▶▶ .
Επιστροφή/γρήγορη πρόωθηση	Πατήστε και κρατήστε πατημένο το ◀◀ / ▶▶ .
Επαναλαμβανόμενη αναπαραγωγή	Πατήστε 5 ⏮ επανειλημμένα. TRACK REPEAT, ALL REPEAT, REPEAT OFF
Τυχαία αναπαραγωγή	Πατήστε 4 ⏪ επανειλημμένα. GROUP RANDOM, ALL RANDOM, RANDOM OFF
Επιλέξτε ένα αρχείο από έναν φάκελο/λίστα	Ανατρέξτε στην ενότητα “Επιλέξτε ένα αρχείο από έναν φάκελο/λίστα” στη σελίδα 8.

Για να	Στην πρόσοψη
Εναλλαγή μεταξύ συνδεδεμένων συσκευών ήχου Bluetooth	Πατήστε 6 .*

* Με το πάτημα του πλήκτρου "Play" στη συνδεδεμένη συσκευή αλλάζει η έξοδος ήχου που γίνεται πλέον από τη συσκευή.



Οι λειτουργίες και οι ενδείξεις στην οθόνη μπορεί να διαφέρουν ανάλογα με τη διαθεσιμότητα στη συνδεδεμένη συσκευή.



Ρυθμίσεις για τη χρήση της εφαρμογής JVC Remote

JVC Remote Η εφαρμογή έχει σχεδιαστεί για να ελέγχει τις λειτουργίες του δέκτη αυτοκινήτου JVC από το iPhone/iPod (μέσω Bluetooth ή μέσω υποδοχής εισόδου USB) ή το smartphone Android (μέσω Bluetooth).

Προετοιμασία:

Εγκαταστήστε την τελευταία έκδοση της εφαρμογής JVC Remote στη συσκευή σας πριν τη σύνδεση. Για περισσότερες πληροφορίες, επισκεφτείτε τη διεύθυνση <<http://www.jvc.net/cs/car/>>.

- 1 Πατήστε και κρατήστε πατημένο το -MENU.
- 2 Στρέψτε το κουμπί του ήχου για να επιλέξετε στοιχείο (δείτε τον παρακάτω πίνακα), και στη συνέχεια πατήστε το κουμπί.
- 3 Επαναλάβετε το βήμα 2 μέχρι να επιλεγεί ή να ενεργοποιηθεί το στοιχείο που θέλετε.
- 4 Πιέστε -MENU για έξοδο.

Για να επιστρέψετε στο προηγούμενο στοιχείο ρύθμισης, πατήστε το  / .

Προεπιλογή: **XX**

REMOTE APP

SELECT

Επιλέξτε τη συσκευή (IOS ή ANDROID) στην οποία θα χρησιμοποιήσετε την εφαρμογή.

IOS

YES: Επιλέγει iPhone/iPod για χρήση της εφαρμογής μέσω Bluetooth ή με σύνδεση μέσω υποδοχής εισόδου USB. ; **NO:** Ακύρωση.

Αν επιλεγεί το IOS, επιλέξτε πηγή iPod BT (ή iPod USB εφόσον το iPhone/iPod συνδέεται μέσω υποδοχής εισόδου USB) για να ενεργοποιηθεί η εφαρμογή.

- Η συνδεσιμότητα της εφαρμογής θα διακόπτεται ή θα αποσυνδέεται εφόσον:
 - Αλλάξετε από την πηγή iPod BT σε άλλη πηγή αναπαραγωγής με σύνδεση μέσω της υποδοχής εισόδου USB.
 - Αλλάξετε από την πηγή iPod USB σε πηγή iPod BT.

ANDROID

YES: Επιλέγει smartphone Android για χρήση της εφαρμογής μέσω Bluetooth. ; **NO:** Ακύρωση.

ANDROID LIST*

Επιλέγει το smartphone Android που θα χρησιμοποιηθεί από τη λίστα.

STATUS

Εμφανίζει την κατάσταση της επιλεγμένης συσκευής.

IOS CONNECTED: Μπορείτε να χρησιμοποιήσετε την εφαρμογή με χρήση του iPhone/iPod σε σύνδεση μέσω Bluetooth ή υποδοχής εισόδου USB.

IOS NOT CONNECTED: Δεν έχει συνδεθεί συσκευή IOS για χρήση της εφαρμογής.

ANDROID CONNECTED: Μπορείτε να χρησιμοποιήσετε την εφαρμογή με χρήση του smartphone Android σε σύνδεση μέσω Bluetooth.

ANDROID NOT CONNECTED: Δεν έχει συνδεθεί συσκευή Android για χρήση της εφαρμογής.

* Εμφανίζεται μόνο όταν το [ANDROID] του [SELECT] είναι ρυθμισμένο στο [YES].

BLUETOOTH®

■ Ακούστε το iPhone/iPod μέσω Bluetooth

Μπορείτε να ακούσετε τα τραγούδια που υπάρχουν στο iPhone/iPod μέσω Bluetooth σε αυτή τη μονάδα.

Πατήστε το **SOURCE**  επανειλημμένα για να επιλέξετε iPod BT.

- Μπορείτε να χειριστείτε το iPod/iPhone όμοια με το iPod/iPhone μέσω υποδοχής εισόδου USB. (➔ 7)
- Αν συνδέσετε iPhone/iPod στην υποδοχή εισόδου USB ενώ ακούτε την πηγή iPod BT, η πηγή αυτόματα αλλάζει σε iPod USB. Πατήστε **SOURCE**  για να επιλέξετε iPod BT εφόσον η συσκευή παραμένει συνδεδεμένη μέσω Bluetooth.

■ Ραδιόφωνο διαδικτύου μέσω Bluetooth

Μπορείτε να ακούσετε το Ραδιόφωνο διαδικτύου (Spotify) στη συσκευή iPhone/iPod touch/Android μέσω Bluetooth σε αυτή τη μονάδα.

- Βεβαιωθείτε ότι η υποδοχή εισόδου USB δεν έχει συνδεθεί σε κάποια συσκευή.

■ Ακρόαση Spotify

Προετοιμασία:

Επιλέξτε [ON] για το [SPOTIFY SRC] στο [SOURCE SELECT]. (➔ 4)

- 1 Ανοίξτε την εφαρμογή Spotify στη συσκευή σας.
- 2 Συνδέστε τη συσκευή σας μέσω σύνδεσης Bluetooth. (➔ 10)
- 3 Πατήστε επανειλημμένα το **SOURCE**  για να επιλέξετε SPOTIFY (για iPhone/iPod) ή SPOTIFY BT (για συσκευή Android).
Η πηγή αλλάζει και αρχίζει η αναμετάδοση αυτόματα.

- Μπορείτε να χειριστείτε το Spotify όμοια με το Spotify μέσω υποδοχής εισόδου USB. (➔ 9)

AUX

Χρήση μιας φορητής συσκευής αναπαραγωγής ήχου

- 1 Συνδέστε μία φορητή συσκευή αναπαραγωγής ήχου (διαθέσιμο στο εμπόριο).

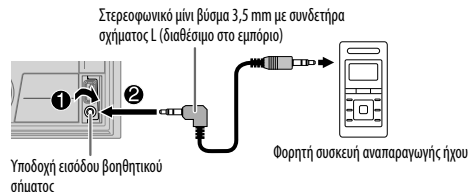

- 2 Επιλέξτε [ON] για το [BUILT-IN AUX] στο [SOURCE SELECT]. (➔ 4)
- 3 Πατήστε το **SOURCE**  επανειλημμένα για να επιλέξετε AUX.
- 4 Ενεργοποιήστε τη φορητή συσκευή και ξεκινήστε την αναπαραγωγή.



Χρησιμοποιήστε ένα μίνι στερεοφωνικό βύσμα με φιν 3 ακροδεκτών για την καλύτερη δυνατή έξοδο ήχου.

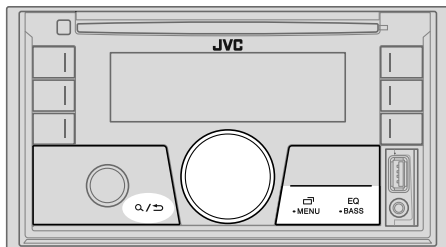

Επιλέξτε απευθείας έναν προεπιλεγμένο ισοσταθμιστή

Πατήστε **EQ-BASS** επανειλημμένα.

(ή)

Πατήστε το **EQ-BASS** και στρέψτε το κουμπί του ήχου μέσα σε 5 δευτερόλεπτα.

Προεπιλεγμένος ισοσταθμιστής:

FLAT (προεπιλογή), **DRVN 3**, **DRVN 2**, **DRVN 1**, **HARD ROCK**, **HIP HOP**, **JAZZ**, **POP**, **R&B**, **USER**, **CLASSICAL**

- Ο εξισωτής ήχων μετακίνησης (**DRVN 3/DRVN 2/DRVN 1**) ενισχύει συγκεκριμένες συχνότητες στο ηχητικό σήμα για να μειώσει τον θόρυβο που ακούγεται εκτός του αυτοκινήτου ή τον θόρυβο των ελαστικών.

Αποθηκεύστε τις δικές σας ρυθμίσεις ήχου

- 1 Πατήστε και κρατήστε πατημένο το **EQ-BASS** για είσοδο στη ρύθμιση **EASY EQ**.
- 2 Στρέψτε το κουμπί του ήχου για να επιλέξετε στοιχείο, και στη συνέχεια πατήστε το κουμπί.
Ανατρέξτε στο [EASY EQ] για ρύθμιση και το αποτέλεσμα αποθηκεύεται στην επιλογή [USER].

- Για να επιστρέψετε στο προηγούμενο στοιχείο ρύθμισης, πατήστε το **Q / ↵**.
- Για έξοδο, πατήστε **EQ-BASS**.

Άλλες ρυθμίσεις

- 1 Πατήστε και κρατήστε πατημένο το **□**-MENU.
- 2 Στρέψτε το κουμπί του ήχου για να επιλέξετε στοιχείο (δείτε τον παρακάτω πίνακα), και στη συνέχεια πατήστε το κουμπί.
- 3 Επαναλάβετε το βήμα 2 μέχρι να επιλεγεί/ενεργοποιηθεί το επιθυμητό στοιχείο ή ακολουθήστε τις οδηγίες που αναφέρονται για το επιλεγμένο στοιχείο.
- 4 Πιέστε **□**-MENU για έξοδο.

Για να επιστρέψετε στο προηγούμενο στοιχείο ρύθμισης, πατήστε το **Q / ↵**.

Προεπιλογή: **XX**

EQ SETTING

PRESET EQ

Επιλέγει έναν προεπιλεγμένο εξισωτή κατάλληλο για το συγκεκριμένο είδος μουσικής.

- Επιλέξτε [USER] για να χρησιμοποιήσετε τις ρυθμίσεις που έχουν γίνει στο [EASY EQ] ή [PRO EQ].

FLAT/DRVN 3/DRVN 2/DRVN 1/HARD ROCK/HIP HOP/JAZZ/POP/R&B/USER/CLASSICAL

EASY EQ

Προσαρμόστε τις δικές σας ρυθμίσεις ήχου.

- Οι ρυθμίσεις αποθηκεύονται στην επιλογή [USER].
- Οι ρυθμίσεις που θα γίνουν μπορεί να επηρεάσουν τις τρέχουσες ρυθμίσεις του [PRO EQ].

SUB.W SP *1*2:	00 έως +06	(Προεπιλογή: +03)
SUB.W *1*3:	-50 έως +10	00
BASS:	LVL-09 έως LVL+09	LVL 00
MID:	LVL-09 έως LVL+09	LVL 00
TRE:	LVL-09 έως LVL+09	LVL 00

*1, *2, *3: (→ 19)

ΡΥΘΜΙΣΕΙΣ ΗΧΟΥ

PRO EQ	<p>Προσαρμόστε τις δικές σας ρυθμίσεις ήχου.</p> <ul style="list-style-type: none"> • Οι ρυθμίσεις αποθηκεύονται στην επιλογή [USER]. • Οι ρυθμίσεις που θα γίνουν μπορεί να επηρεάσουν τις τρέχουσες ρυθμίσεις του [EASY EQ].
62.5HZ	<p>LEVEL -09 έως LEVEL +09 (LEVEL 00): Ρυθμίζει το επίπεδο που θα απομνημονευτεί για κάθε πηγή. (Πριν κάνετε κάποια ρύθμιση, επιλέξτε την πηγή που θέλετε να ρυθμίσετε.)</p> <p>ON: Ενεργοποιεί τα ενισχυμένα μπάσα. ; OFF: Ακύρωση.</p>
100HZ/160HZ/250HZ/400HZ/630HZ/1KHZ/1.6KHZ/2.5KHZ/4KHZ/6.3KHZ/10KHZ/16KHZ	<p>LEVEL -09 έως LEVEL +09 (LEVEL 00): Ρυθμίζει το επίπεδο που θα απομνημονευτεί για κάθε πηγή. (Πριν κάνετε κάποια ρύθμιση, επιλέξτε την πηγή που θέλετε να ρυθμίσετε.)</p>
Q FACTOR	1.35/1.50/2.00 : Ρυθμίζει τον παράγοντα ποιότητας.
AUDIO CONTROL	
BASS BOOST	LEVEL +01 έως LEVEL +05 : Επιλέγει το επιθυμητό επίπεδο ενίσχυσης μπάσων. ; OFF : Ακύρωση.
LOUDNESS	LEVEL 01/LEVEL 02 : Ενισχύστε τις χαμηλές ή τις υψηλές συχνότητες για να κατανεμηθεί καλά ο ήχος σε χαμηλή στάθμη έντασης. ; OFF : Ακύρωση.
SUB.W LEVEL*1	<p>SPK-OUT*2 (Δεν ισχύει όταν έχει επιλεγεί crossover 3 δρόμων.) SUB.W 00 έως SUB.W +06 (SUB.W +03): Ρυθμίζει το επίπεδο ισχύος εξόδου του υπογούφερ που έχει συνδεθεί μέσω καλωδίου ηχείου. (→ 33)</p> <p>PRE-OUT*3 SUB.W -50 έως SUB.W +10 (SUB.W 00): Ρυθμίζει το επίπεδο ισχύος εξόδου του υπογούφερ που έχει συνδεθεί στα καλώδια εξόδου (REAR/SW) μέσω ενός εξωτερικού ενισχυτή. (→ 33)</p>
SUBWOOFER SET*3	ON : Ενεργοποιεί την έξοδο υπογούφερ. ; OFF : Ακύρωση.
FADER	<p>(Δεν ισχύει όταν έχει επιλεγεί crossover 3 δρόμων.) POSITION R15 έως POSITION F15 (POSITION 00): Ρυθμίζει την ισχύ εξόδου των μπροστινών και πίσω ηχείων.</p>

BALANCE*4	POSITION L15 έως POSITION R15 (POSITION 00) : Ρυθμίζει την ισχύ εξόδου των δεξιών και αριστερών ηχείων.
VOLUME ADJUST	LEVEL -15 έως LEVEL +06 (LEVEL 00) : Προεπιλέζει την αρχική στάθμη της έντασης του ήχου κάθε πηγής (σε σύγκριση με τη στάθμη της έντασης του ήχου των FM). Πριν από τη ρύθμιση, επιλέξτε την πηγή που θέλετε να ρυθμίσετε.
AMP GAIN	LOW POWER : Περιορίζει τη μέγιστη ένταση ήχου στο 25. (Επιλέξτε το αν η μέγιστη ισχύς του κάθε ηχείου είναι μικρότερη από 50 W, για να μην καταστραφούν τα ηχεία.) ; HIGH POWER : Η μέγιστη ένταση ήχου είναι 35.
SPK/PRE OUT	(Δεν ισχύει όταν έχει επιλεγεί crossover 3 δρόμων.) Ανάλογα με τη μέθοδο σύνδεσης των ηχείων, επιλέξτε την κατάλληλη ρύθμιση για να επιτύχετε την επιθυμητή έξοδο. (→ 20, Ρυθμίσεις εξόδου ηχείων)
SPEAKER SIZE	Ανάλογα με τον τύπο crossover που έχετε επιλέξει (→ [X ' OVER TYPE]), θα εμφανιστούν τα στοιχεία ρύθμισης crossover 2 δρόμων ή crossover 3 δρόμων. (→ 21, Ρυθμίσεις crossover)
X ' OVER	Από προεπιλογή επιλέγεται ο τύπος crossover 2 δρόμων.
DTA SETTINGS	Για ρυθμίσεις, → 22, Ρυθμίσεις Ευθυγράμμισης Ψηφιακού Χρόνου.
CAR SETTINGS	
X ' OVER TYPE	Προσοχή : Ρυθμίστε την ένταση προτού αλλάξετε το [X ' OVER TYPE] προς αποφυγή απότομης αύξησης ή μείωσης του επιπέδου ισχύος εξόδου.
2-WAY	(Εμφανίζεται μόνο όταν έχει επιλεγεί [3-WAY].) YES : Επιλέγει τύπο crossover δύο δρόμων. ; NO : Ακύρωση.
3-WAY	(Εμφανίζεται μόνο όταν έχει επιλεγεί [2-WAY].) YES : Επιλέγει τύπο crossover τριών δρόμων. ; NO : Ακύρωση.

*1 Εμφανίζεται μόνο όταν το [SUBWOOFER SET] είναι ρυθμισμένο στο [ON].

*2 Για crossover 2 δρόμων: Εμφανίζεται μόνο όταν το [SPK/PRE OUT] είναι ρυθμισμένο στο [SUB.W/ SUB.W]. (→ 20)

*3 Για crossover 2 δρόμων: Εμφανίζεται μόνο όταν το [SPK/PRE OUT] είναι ρυθμισμένο στο [REAR/SUB.W] ή [SUB.W/SUB.W]. (→ 20)

*4 Αυτή η ρύθμιση δεν μπορεί να επηρεάσει την έξοδο του υπογούφερ.

ΡΥΘΜΙΣΕΙΣ ΗΧΟΥ

SOUND EFFECT	
SPACE ENHANCE	(Δεν ισχύει για πηγή TUNER.) SMALL/MEDIUM/LARGE: Ουσιαστικά βελτιώνει τον χώρο του ήχου. ; OFF: Ακύρωση.
SND RESPONSE	LEVEL 1/LEVEL 2/LEVEL 3: Ουσιαστικά κάνει πιο ρεαλιστικό τον ήχο. ; OFF: Ακύρωση.
SOUND LIFT	LOW/MIDDLE/HIGH: Ουσιαστικά ρυθμίζουν τη θέση του ήχου που ακούγεται από τα ηχεία. ; OFF: Ακύρωση.
VOL LINK EQ	ON: Ενισχύει τη συχνότητα για να μειώσει τον θόρυβο που ακούγεται εκτός του αυτοκινήτου ή τον θόρυβο των ελαστικών. ; OFF: Ακύρωση.
K2 TECHNOLOGY	(Δεν ισχύει για πηγή TUNER και πηγή AUX.) ON: Πραγματοποιεί βελτίωση της ποιότητας ήχου της συμπιεσμένης μουσικής. ; OFF: Ακύρωση.

Ρυθμίσεις εξόδου ηχείων [SPK/PRE OUT]

(Ισχύει μόνο αν η λειτουργία [X ' OVER TYPE] έχει ρυθμιστεί σε [2-WAY]) (→ 19)

Επιλέξτε τη ρύθμιση εξόδου για τα ηχεία [SPK/PRE OUT], με βάση τη μέθοδο σύνδεσης των ηχείων.

■ Σύνδεση μέσω υποδοχών εξόδου

Για συνδέσεις μέσω εξωτερικού ενισχυτή. (→ 33)

Ρύθμιση σε [SPK/PRE OUT]	Ηχητικό σήμα μέσω υποδοχής εξόδου	
	FRONT	REAR/SW
REAR/REAR	Έξοδος εμπρός ηχείων	Έξοδος πίσω ηχείων
REAR/SUB.W (προεπιλογή)	Έξοδος εμπρός ηχείων	Έξοδος υπογούφερ
SUB.W/SUB.W	Έξοδος εμπρός ηχείων	Έξοδος υπογούφερ

■ Σύνδεση μέσω καλωδίων ηχείων

Για συνδέσεις χωρίς χρήση εξωτερικού ενισχυτή. Ωστόσο, με αυτές τις ρυθμίσεις μπορείτε, επίσης, να απολαύσετε την έξοδο υπογούφερ. (→ 33)

Ρύθμιση σε [SPK/PRE OUT]	Ηχητικό σήμα μέσω καλωδίου πίσω ηχείου	
	L (αριστερά)	R (δεξιά)
REAR/REAR	Έξοδος πίσω ηχείων	Έξοδος πίσω ηχείων
REAR/SUB.W	Έξοδος πίσω ηχείων	Έξοδος πίσω ηχείων
SUB.W/SUB.W	Έξοδος υπογούφερ	(Σίγαση)

Αν έχει επιλεγεί [SUB.W/SUB.W]:

- Έχει επιλεγεί [120HZ] για [SUBWOOFER LPF] και η επιλογή [THROUGH] δεν είναι διαθέσιμη. (→ 21)
- Έχει επιλεγεί [POSITION R02] για [FADER] και το εύρος επιλογής είναι [POSITION R15] έως [POSITION 00]. (→ 19)

ΡΥΘΜΙΣΕΙΣ ΗΧΟΥ

Ρυθμίσεις crossover

Παρακάτω βρίσκονται τα διαθέσιμα στοιχεία ρύθμισης για crossover 2 δρόμων και crossover 3 δρόμων.

▲ Προσοχή

Επιλέξτε τύπο crossover ανάλογα με τον τρόπο που έχουν συνδεθεί τα ηχεία.

(→ 33)

Αν επιλέξετε λάθος τύπο:

- Τα ηχεία μπορεί να υποστούν βλάβη.
- Η ένταση του ήχου εξόδου μπορεί να είναι εξαιρετικά υψηλή ή χαμηλή.

SPEAKER SIZE

Επιλέγει ανάλογα με το μέγεθος του συνδεδεμένου ηχείου για βέλτιστη απόδοση.

- Οι ρυθμίσεις συχνότητας και κλίσης ορίζονται αυτόματα για το crossover του επιλεγμένου ηχείου.
- Όταν έχει επιλεγεί crossover 2 δρόμων, αν επιλεγεί η τιμή [NONE] για [TWEETER] σε [FRONT], [REAR] και [SUBWOOFER] για [SPEAKER SIZE], η ρύθμιση [X' OVER] του ηχείου δεν είναι διαθέσιμη.
- Όταν έχει επιλεγεί crossover 3 δρόμων, αν επιλεγεί η τιμή [NONE] για [WOOFER] σε [SPEAKER SIZE], η ρύθμιση [X' OVER] του [WOOFER] δεν είναι διαθέσιμη.

X' OVER (crossover)

- [FRQ]/[F-HPF FRQ]/[R-HPF FRQ]/[SW LPF FRQ]/[HPF FRQ]/[LPF FRQ]: Ρυθμίζει τη συχνότητα του crossover για τα επιλεγμένα ηχεία (υψηπερατό φίλτρο ή χαμηλοπερατό φίλτρο).
Αν επιλεγεί η τιμή [THROUGH], όλα τα σήματα στέλνονται στα επιλεγμένα ηχεία.
- [SLOPE]/[F-HPF SLOPE]/[R-HPF SLOPE]/[SW LPF SLOPE]/[HPF SLOPE]/[LPF SLOPE]: Ρυθμίζει την κλίση του crossover.
Επιλέξιμο μόνο εάν έχει επιλεγεί άλλη ρύθμιση εκτός από [THROUGH] για τη συχνότητα του crossover.
- [SW LPF PHASE]/[PHASE]: Επιλέγει τη φάση της ισχύος εξόδου του ηχείου που θα ευθυγραμμιστεί με την ισχύ εξόδου του άλλου ηχείου.
- [GAIN LEFT]/[GAIN RIGHT]/[F-HPF GAIN]/[R-HPF GAIN]/[SW LPF GAIN]/[GAIN]: Ρυθμίζει την ένταση της ισχύος εξόδου του επιλεγμένου ηχείου.

Στοιχεία ρύθμισης crossover 2 δρόμων

SPEAKER SIZE		
FRONT	SIZE	8CM/10CM/12CM/13CM/16CM/17CM/18CM/4×6/5×7/6×8/6×9/7×10
	TWEETER	SMALL/MIDDLE/LARGE/NONE (όχι συνδεδεμένο)
REAR*1		8CM/10CM/12CM/13CM/16CM/17CM/18CM/4×6/5×7/6×8/6×9/7×10/NONE (όχι συνδεδεμένο)
SUBWOOFER*2*3		16CM/20CM/25CM/30CM/38CM OVER/NONE (όχι συνδεδεμένο)
X' OVER		
TWEETER	FRQ	1KHZ/1.6KHZ/2.5KHZ/4KHZ/5KHZ/6.3KHZ/8KHZ/10KHZ/12.5KHZ
	GAIN LEFT	-08DB έως 00DB
	GAIN RIGHT	-08DB έως 00DB
FRONT HPF	F-HPF FRQ	30HZ/40HZ/50HZ/60HZ/70HZ/80HZ/90HZ/100HZ/120HZ/150HZ/180HZ/220HZ/250HZ/THROUGH
	F-HPF SLOPE	-06DB/-12DB/-18DB/-24DB
	F-HPF GAIN	-08DB έως 00DB
REAR HPF*1	R-HPF FRQ	30HZ/40HZ/50HZ/60HZ/70HZ/80HZ/90HZ/100HZ/120HZ/150HZ/180HZ/220HZ/250HZ/THROUGH
	R-HPF SLOPE	-06DB/-12DB/-18DB/-24DB
	R-HPF GAIN	-08DB έως 00DB
SUBWOOFER LPF*2*3	SW LPF FRQ	30HZ/40HZ/50HZ/60HZ/70HZ/80HZ/90HZ/100HZ/120HZ/150HZ/180HZ/220HZ/250HZ/THROUGH
	SW LPF SLOPE	-06DB/-12DB/-18DB/-24DB
	SW LPF PHASE	REVERSE (180°)/NORMAL (0°)
	SW LPF GAIN	-08DB έως 00DB

*1, *2, *3: (→ 22)

Στοιχεία ρύθμισης crossover 3 δρόμων

SPEAKER SIZE

TWEETER	SMALL/MIDDLE/LARGE
MID RANGE	8CM/10CM/12CM/13CM/16CM/17CM/18CM/4×6/5×7/6×8/6×9
WOOFER*3	16CM/20CM/25CM/30CM/38CM OVER/NONE (όχι συνδεδεμένο)

X' OVER

TWEETER	HPF FRQ	1KHZ/1.6KHZ/2.5KHZ/4KHZ/5KHZ/6.3KHZ/8KHZ/10KHZ/12.5KHZ
	SLOPE	-06DB/-12DB
	PHASE	REVERSE (180°)/NORMAL (0°)
	GAIN	-08DB έως 00DB
MID RANGE	HPF FRQ	30HZ/40HZ/50HZ/60HZ/70HZ/80HZ/90HZ/100HZ/120HZ/150HZ/180HZ/220HZ/250HZ/THROUGH
	HPF SLOPE	-06DB/-12DB
	LPF FRQ	1KHZ/1.6KHZ/2.5KHZ/4KHZ/5KHZ/6.3KHZ/8KHZ/10KHZ/12.5KHZ/THROUGH
	LPF SLOPE	-06DB/-12DB
WOOFER*3	LPF FRQ	30HZ/40HZ/50HZ/60HZ/70HZ/80HZ/90HZ/100HZ/120HZ/150HZ/180HZ/220HZ/250HZ/THROUGH
	SLOPE	-06DB/-12DB
	PHASE	REVERSE (180°)/NORMAL (0°)
	GAIN	-08DB έως 00DB

*1 Εμφανίζεται μόνο όταν το [SPK/PRE OUT] είναι ρυθμιζόμενο στο [REAR/REAR] ή [REAR/SUB.W]. (→ 20)

*2 Εμφανίζεται μόνο όταν το [SPK/PRE OUT] είναι ρυθμιζόμενο στο [REAR/SUB.W] ή [SUB.W/SUB.W]. (→ 20)

*3 Εμφανίζεται μόνο όταν το [SUBWOOFER SET] είναι ρυθμιζόμενο στο [ON]. (→ 19)

Ρυθμίσεις Ευθυγράμμισης Ψηφιακού Χρόνου

Η Ευθυγράμμιση Ψηφιακού Χρόνου ορίζει τον χρόνο καθυστέρησης της εξόδου των ηχείων για να δημιουργήσει ένα πιο κατάλληλο περιβάλλον για το όχημά σας.

- Για περισσότερες πληροφορίες, → 23, Καθορισμός της τιμής για [DISTANCE] και [GAIN] σε [DTA SETTINGS].

DTA SETTINGS

POSITION	Επιλέγει τη θέση ακρόασής σας (σημείο αναφοράς). ALL: Χωρίς αντιτάθμιση ; FRONT RIGHT: Μπροστινό δεξιό κάθισμα ; FRONT LEFT: Μπροστινό αριστερό κάθισμα ; FRONT ALL: Μπροστινό κάθισμα • Το [FRONT ALL] εμφανίζεται μόνο όταν το [X' OVER TYPE] έχει ρυθμιστεί σε [2-WAY]. (→ 19)
DISTANCE*1	0CM έως 610CM: Ρυθμίστε ακριβώς την απόσταση για αντιτάθμιση.
GAIN*1	-8DB έως 0DB: Ρυθμίζει ακριβώς την ένταση της ισχύος εξόδου του επιλεγμένου ηχείου.
DTA RESET	YES: Επαναφέρει τις ρυθμίσεις ([DISTANCE] και [GAIN]) της επιλεγμένης [POSITION] στην προεπιλογή. ; NO: Ακύρωση.

CAR SETTINGS

CAR TYPE	PROSODIRISTE TON TYPO TOY ΑΥΤΟΚΙΝΗΤΟΥ ΣΑΣ ΚΑΙ ΤΗ ΘΕΣΗ ΤΟΥ ΠΙΣΩ ΗΧΕΙΟΥ ΓΙΑ ΝΑ ΚΑΝΕΤΕ ΤΗ ΡΥΘΜΙΣΗ ΓΙΑ ΤΑ [DTA SETTINGS].
CAR TYPE	COMPACT/FULL SIZE CAR/WAGON/MINIVAN/SUV/MINIVAN(LONG): Επιλέγει τον τύπο οχήματος. ; OFF: Χωρίς αντιτάθμιση.
R-SP LOCATION*2	Επιλέγει τη θέση των πίσω ηχείων στο όχημά σας για να υπολογίσει την απώτερη απόσταση από την επιλεγμένη θέση ακρόασης (σημείο αναφοράς). • DOOR/REAR DECK: Δυνατότητα επιλογής μόνο όταν το [CAR TYPE] έχει επιλεγεί ως [OFF], [COMPACT], [FULL SIZE CAR], [WAGON] ή [SUV]. • 2ND ROW/3RD ROW: Δυνατότητα επιλογής μόνο όταν το [CAR TYPE] έχει επιλεγεί ως [MINIVAN] ή [MINIVAN(LONG)].

*1, *2: (→ 23)

ΡΥΘΜΙΣΕΙΣ ΗΧΟΥ

Καθορισμός της τιμής για [DISTANCE] και [GAIN] σε [DTA SETTINGS]

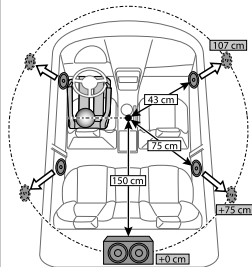

Αν προσδιορίσετε την απόσταση από το κέντρο της τρέχουσας ορισμένης θέσης ακρόασης προς κάθε ηχείο, ο χρόνος καθυστέρησης θα υπολογίζεται και θα καθορίζεται αυτόματα.

- 1 Καθορίστε το κέντρο της τρέχουσας ορισμένης θέσης ακρόασης ως το σημείο αναφοράς.
- 2 Μετρήστε τις αποστάσεις από το σημείο αναφοράς έως τα ηχεία.
- 3 Υπολογίστε τις διαφορές ανάμεσα στην απόσταση του απώτερου ηχείου (πίσω ηχείο) και των άλλων ηχείων.
- 4 Ορίστε την τιμή [DISTANCE] που έχει υπολογιστεί στο βήμα 3 για τα μεμονωμένα ηχεία.
- 5 Ρυθμίστε το [GAIN] για τα μεμονωμένα ηχεία.

Παράδειγμα: Όταν έχει επιλεγεί [FRONT ALL] ως θέση ακρόασης

*1 Πριν κάνετε κάποια ρύθμιση, επιλέξτε το ηχείο:

Όταν έχει επιλεγεί crossover 2 δρόμων:

FRONT LEFT/FRONT RIGHT/REAR LEFT/REAR RIGHT/SUBWOOFER:

- Μπορείτε να επιλέξετε [REAR LEFT], [REAR RIGHT] και [SUBWOOFER] μόνο εάν έχει επιλεγεί ρύθμιση άλλη εκτός από [NONE] για [REAR] και [SUBWOOFER] σε [SPEAKER SIZE]. (→ 21)

Όταν έχει επιλεγεί crossover 3 δρόμων:

TWEETER LEFT/TWEETER RIGHT/MID LEFT/MID RIGHT/WOOFER:

- Μπορείτε να επιλέξετε [WOOFER] μόνο εάν έχει επιλεγεί ρύθμιση άλλη εκτός από [NONE] για [WOOFER] σε [SPEAKER SIZE]. (→ 22)

*2 Εμφανίζεται μόνο όταν το [X ' OVER TYPE] έχει ρυθμιστεί σε [2-WAY] (→ 19) και εάν έχει επιλεγεί ρύθμιση άλλη εκτός από [NONE] για [REAR] σε [SPEAKER SIZE]. (→ 21)

ΡΥΘΜΙΣΕΙΣ ΘΘΟΝΗΣ

Αναγνώριση ζωνών για ρυθμίσεις φωτεινότητας

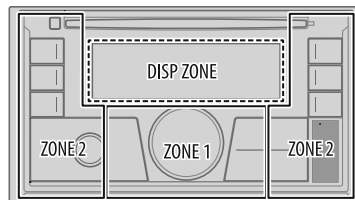

Αναγνώριση ζωνών για ρυθμίσεις χρωμάτων

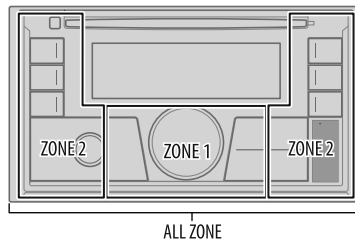

- 1 Πατήστε και κρατήστε πατημένο το -MENU.
- 2 Στρέψτε το κουμπί του ήχου για να επιλέξετε στοιχείο (→ 24), και στη συνέχεια πατήστε το κουμπί.
- 3 Επαναλάβετε το βήμα 2 μέχρι να επιλεγεί/ενεργοποιηθεί το επιθυμητό στοιχείο ή ακολουθήστε τις οδηγίες που αναφέρονται για το επιλεγμένο στοιχείο.
- 4 Πιέστε -MENU για έξοδο.

Για να επιστρέψετε στο προηγούμενο στοιχείο ρύθμισης, πατήστε το / .

Προεπιλογή: **XX**

DISPLAY	
DIMMER	<p>Μειώστε το φωτισμό. OFF: Ο φωτισμός έχει απενεργοποιηθεί. Η φωτεινότητα αλλάζει σε ρύθμιση [DAY]. ON: Ο φωτισμός έχει ενεργοποιηθεί. Η φωτεινότητα αλλάζει σε ρύθμιση [NIGHT]. (⇒ [BRIGHTNESS]) DIMMER TIME: Ρυθμίστε τον χρόνο ενεργοποίησης και απενεργοποίησης του φωτισμού. 1 Στρέψτε το κουμπί του ήχου για να ρυθμίσετε τον χρόνο ενεργοποίησης [ON], και στη συνέχεια πατήστε το κουμπί. 2 Στρέψτε το κουμπί του ήχου για να ρυθμίσετε τον χρόνο ενεργοποίησης [OFF], και στη συνέχεια πατήστε το κουμπί. (Προεπιλογή: [ON]: 18:00 ; [OFF]: 6:00) DIMMER AUTO: Ο φωτισμός ενεργοποιείται και απενεργοποιείται αυτόματα όταν σβήνεται ή ανάβει τους προβολείς του αυτοκινήτου.*¹</p>
BRIGHTNESS	<p>Ρυθμίζει το επίπεδο φωτεινότητας ξεχωριστά για την ημέρα και τη νύχτα. 1 DAY/NIGHT: Επιλέξτε ημέρα ή νύχτα. 2 Επιλέξτε μια ζώνη. (⇒ 23) 3 LEVEL 00 έως LEVEL 31: Ρυθμίστε το επίπεδο φωτεινότητας.</p>
TEXT SCROLL * ²	<p>SCROLL ONCE: Κάνει κύλιση των πληροφοριών της οθόνης μία φορά.; SCROLL AUTO: Επαναλαμβάνει την κύλιση σε διαστήματα των 5 δευτερολέπτων.; SCROLL OFF: Ακύρωση.</p>
COLOR	
PRESET	<p>Επιλέξτε χρώματα φωτισμού για τα κουμπιά ξεχωριστά για τις διάφορες ζώνες. 1 Επιλέξτε μια ζώνη. (⇒ 23) 2 Επιλέξτε ένα χρώμα για την επιλεγμένη ζώνη. • COLOR 01 έως COLOR 49 • USER: Εμφανίζεται το χρώμα το οποίο έχετε δημιουργήσει για [DAY COLOR] ή [NIGHT COLOR]. • COLOR FLOW01 έως COLOR FLOW03: Το χρώμα αλλάζει με διαφορετικές ταχύτητες. • CRYSTAL/FLOWER/FOREST/GRADATION/OCEAN/SUNSET/RELAX: Απεικονίζεται ο επιλεγμένος χρωματικός συνδυασμός.*³ (Η επιλογή είναι δυνατή μόνο εάν έχει επιλεγεί το [ALL ZONE] στο βήμα 1.)</p>

DAY COLOR

Αποθηκεύστε τα δικά σας χρώματα φωτισμού ημέρας και νύχτας για διαφορετικές ζώνες.

- 1 Επιλέξτε μια ζώνη. (⇒ **23**)
- 2 **RED/GREEN/BLUE**: Επιλέξτε ένα βασικό χρώμα.
- 3 **00** έως **31**: Επιλέξτε το επίπεδο.

NIGHT COLOR

Επαναλάβετε τα βήματα **2** και **3** για όλα τα βασικά χρώματα.

- Η ρύθμισή σας αποθηκεύεται στην επιλογή **[USER]** στο **[PRESET]**.
- Γίνεται εναλλαγή μεταξύ **[NIGHT COLOR]** και **[DAY COLOR]** όταν ανάβετε ή σβήνεται τους προβολείς του αυτοκινήτου σας.

COLOR GUIDE

ON: Αλλάζει το φωτισμό των κουμπιών όταν εκτελούνται ρυθμίσεις στο μενού και στην αναζήτηση λίστας.; **OFF**: Ακύρωση.

*¹ Απαιτείται η σύνδεση του καλωδίου ελέγχου φωτισμού. (⇒ **33**)

*² Ορισμένοι χαρακτήρες ή σύμβολα δεν θα εμφανίζονται σωστά (ή καθόλου).

*³ Εάν επιλεγεί ένας από αυτούς τους χρωματικούς συνδυασμούς, τα χρώματα φωτισμού για το **[ZONE 1]**, και το **[ZONE 2]** θα αλλάζουν στα προεπιλεγμένα χρώματα.

ΠΑΡΑΠΟΜΠΕΣ

■ Συντήρηση

Καθαρισμός της μονάδας

Σκουπίστε τη σκόνη από την πρόσφυση με στεγνή ολικόνη ή με μαλακό πανί.

Χειρισμός δίσκων:

- Μην ακουμπάτε την επιφάνεια εγγραφής του δίσκου.
- Μην κολλάτε ταινίες, κ.λπ., στο δίσκο και μην χρησιμοποιείτε δίσκους στους οποίους υπάρχει κολλημένη ταινία.
- Μην χρησιμοποιείτε οποιαδήποτε εξαρτήματα για το δίσκο.
- Σκουπίζετε από το κέντρο του δίσκου προς τα έξω.
- Καθαρίστε το δίσκο με μια στεγνή ολικόνη ή ένα απαλό πανί. Μη χρησιμοποιείτε διαλυτικά.
- Κατά την αφαίρεση των δίσκων από τη μονάδα, αφαιρείτε τους οριζόντιως προς τα έξω.
- Αφαιρείτε τυχόν προεξοχές από την κεντρική οπή και τα άκρα του δίσκου πριν να τον τοποθετήσετε.

■ Περισσότερες πληροφορίες

- Για:
- Τις πιο πρόσφατες ενημερώσεις υλικολογισμικού και την πιο πρόσφατη λίστα συμβατών στοιχείων
 - Αυθεντική εφαρμογή JVC
 - Για άλλες πρόσφατες πληροφορίες

Επισκεφτείτε τη διεύθυνση <<http://www.jvc.net/cs/car/>>.

Γενικά

- Αυτή η μονάδα μπορεί να κάνει αναπαραγωγή μόνο των εξής CD:



- **Αναπαραγωγή DualDisc:** Η μη DVD πλευρά ενός "διπλού δίσκου" (DualDisc) δεν συμφωνεί με το πρότυπο "Compact Disc Digital Audio". Για το λόγο αυτό, δεν συνιστάται η χρήση της μη DVD πλευράς ενός διπλού δίσκου (DualDisc) σε αυτό το προϊόν.
- Για αναλυτικές πληροφορίες και σημειώσεις για τα αρχεία ήχου που μπορούν να αναπαραχθούν, επισκεφτείτε τη διεύθυνση <<http://www.jvc.net/cs/car/>>.

Αρχεία που μπορούν να αναπαραχθούν

- Αρχείο ήχου που μπορεί να αναπαραχθεί:
Για δίσκο: MP3 (.mp3), WMA (.wma), AAC (.aac)
Για συσκευή μαζικής αποθήκευσης USB:
MP3 (.mp3), WMA (.wma), AAC (.aac), AAC (m4a), WAV (.wav), FLAC (.flac)
 - Δίσκοι που μπορούν να αναπαραχθούν: CD-R/CD-RW/CD-ROM
 - Μορφή δίσκου αρχείων που μπορεί να αναπαραχθεί: ISO 9660 Level 1/2, Joliet, Long file name.
 - Συστήματα αρχείου συσκευής USB που μπορούν να αναπαραχθούν: FAT12, FAT16, FAT32
- Μολονότι τα αρχεία ήχου συμμορφώνονται με τις προαναφερθείσες προδιαγραφές, η αναπαραγωγή ενδέχεται να είναι αδύνατη ανάλογα με τους τύπους ή τις συνθήκες μέσω ή συσκευής.
Δεν είναι δυνατή η αναπαραγωγή του αρχείου AAC (m4a) σε CD που έχει κωδικοποιηθεί από το iTunes σε αυτή τη μονάδα.

Δίσκοι που δεν αναπαράγονται

- Δίσκοι οι οποίοι δεν είναι στρωγυλοί.
- Δίσκοι με χρώμα στην επιφάνεια εγγραφής ή δίσκοι οι οποίοι είναι βρώμικοι.
- Δίσκοι εγγράψιμοι/επανεγγράψιμοι στους οποίους η εγγραφή δεν έχει οριστικοποιηθεί.
- CD 8 εκ. Εάν επιχειρήσετε να τους τοποθετήσετε με χρήση αντάπτορα, ενδέχεται να προκληθεί βλάβη λειτουργία.

Σχετικά με τις συσκευές USB

- Δεν μπορείτε να συνδέσετε συσκευή USB μέσω διανομέα USB.
- Η σύνδεση καλωδίου συνολικού μήκους μεγαλύτερου από 5 μέτρα ενδέχεται να έχει ως αποτέλεσμα την προβληματική αναπαραγωγή.
- Η μονάδα αυτή δεν μπορεί να αναγνωρίσει συσκευή USB η οποία έχει ονομαστική τάση διαφορετική από 5 V και υπερβαίνει τα 1,5 A.

Σχετικά με τα iPod/iPhone

- Μέσω υποδοχής εισόδου USB:
Made for
 - iPod touch (5th και 6th generation)
 - iPod nano (7th generation)
 - iPhone 4S, 5, 5S, 5C, 6, 6 Plus, 6S, 6S Plus, SE, 7, 7 Plus
- Μέσω Bluetooth:
Made for
 - iPod touch (5th και 6th generation)
 - iPhone 4S, 5, 5S, 5C, 6, 6 Plus, 6S, 6S Plus, SE, 7, 7 Plus

Δεν είναι δυνατό να κάνετε αναζήτηση αρχείων βίντεο στο μενού "Videos" (Βίντεο) στην κατάσταση [HEAD MODE].

ΠΑΡΑΠΟΜΠΕΣ

- Η σειρά των τραγουδιών που εμφανίζεται στο μενού επιλογής αυτού του δέκτη μπορεί να διαφέρει από τη σειρά στο iPod/iPhone.
- Ανάλογα με την έκδοση του λειτουργικού συστήματος στο iPod/iPhone, μερικές λειτουργίες μπορεί να μην είναι διαθέσιμες σε αυτή τη μονάδα.

Σχετικά με τη συσκευή Android

- Αυτή η μονάδα υποστηρίζει έκδοση λειτουργικού Android OS 4.1 και νεότερη.
- Ορισμένες συσκευές Android (με λειτουργικό OS 4.1 και νεότερη έκδοση) μπορεί να μην υποστηρίζουν πλήρως το Android Open Accessory (AOA) 2.0.
- Αν η συσκευή Android υποστηρίζει συσκευή μαζικής αποθήκευσης και AOA 2.0, τότε η μονάδα αυτή εκτελεί πάντα αναπαραγωγή μέσω AOA 2.0 κατά προτεραιότητα.

Πληροφορίες για το Spotify

- Η εφαρμογή Spotify υποστηρίζει:
 - iPhone 4S, 5, 5S, 5C, 6, 6 Plus, 6S, 6S Plus, SE, 7, 7 Plus (iOS 8 ή νεότερη έκδοση)
 - iPod touch (5th και 6th generation)
 - Android OS 4.0.3 ή νεότερη έκδοση
- Το Spotify είναι μια υπηρεσία τρίτου κατασκευαστή, επομένως οι προδιαγραφές υπόκεινται σε αλλαγή χωρίς προειδοποίηση. Αντίστοιχα, η συμβατότητα μπορεί να επηρεάζεται ή ορισμένες ή όλες οι υπηρεσίες μπορεί να καταστούν μη διαθέσιμες.
- Δεν είναι δυνατός ο έλεγχος ορισμένων λειτουργιών του Spotify μέσω αυτής της μονάδας.
- Για ζητήματα που σχετίζονται με τη χρήση της εφαρμογής, επικοινωνήστε με το Spotify στη διεύθυνση <www.spotify.com>.

Πληροφορίες για το Bluetooth

- Ανάλογα με την έκδοση Bluetooth της συσκευής, ορισμένες συσκευές Bluetooth ίσως να μην είναι δυνατό να συνδεθούν με το δέκτη αυτό.
- Ο δέκτης αυτός ενδέχεται να μη λειτουργεί με κάποιες συσκευές Bluetooth.
- Οι συνθήκες σήματος ποικίλλουν, ανάλογα με τον περιβάλλοντα χώρο.

Αλλαγή πληροφοριών στην οθόνη

Κάθε φορά που πατάτε το -MENU, οι πληροφορίες οθόνης αλλάζουν.

- Αν δε διατίθενται ή δεν έχουν ηχογραφηθεί πληροφορίες, εμφανίζεται η ένδειξη "NO TEXT", "NO NAME", ή άλλες πληροφορίες (π.χ. όνομα σταθμού) ή η οθόνη είναι κενή.

Όνομα πηγής	Πληροφορίες στην οθόνη
FM ή AM	Συχνότητα (Ημερομηνία/Ρολόι)*1 ➔ Συχνότητα (Ημερομηνία) με συγχρονισμό μουσικής*2 ➔ (επιστροφή στη αρχή) (Μόνο για σταθμούς FM Radio Data System) Όνομα σταθμού (PS)/Τύπος προγράμματος (PTY) (Ημερομηνία/Ρολόι) *1 ➔ Κείμενο ραδιοφώνου (Ημερομηνία/Ρολόι) *1 ➔ Κείμενο ραδιοφώνου+ (Κείμενο ραδιοφώνου+) ➔ Τίτλος τραγουδιού (Καλλιτέχνης) ➔ Τίτλος τραγουδιού (Ημερομηνία/Ρολόι) *1 ➔ Συχνότητα (Ημερομηνία/Ρολόι) *1 ➔ Όνομα σταθμού (PS)/Τύπος προγράμματος (PTY) (Ημερομηνία) με συγχρονισμό μουσικής *2 ➔ (επιστροφή στη αρχή)
CD ή USB	(Για CD-DA) (Ισχύει μόνο για KW-R930BT) Τίτλος κομματιού (Καλλιτέχνης) ➔ Τίτλος κομματιού (Όνομα δίσκου) ➔ Τίτλος κομματιού (Ημερομηνία/Ρολόι) *1 ➔ Χρόνος αναπαραγωγής (Ημερομηνία/Ρολόι) *1 ➔ Τίτλος κομματιού (Καλλιτέχνης) με συγχρονισμό μουσικής *2 ➔ (επιστροφή στη αρχή) (Για αρχεία MP3/WMA/AAC/WAV/FLAC) Τίτλος τραγουδιού (Καλλιτέχνης) ➔ Τίτλος τραγουδιού (Όνομα άλμπουμ) ➔ Τίτλος τραγουδιού (Ημερομηνία/Ρολόι) *1 ➔ Όνομα αρχείου (Όνομα φακέλου) ➔ Όνομα αρχείου (Ημερομηνία/Ρολόι) *1 ➔ Χρόνος αναπαραγωγής (Ημερομηνία/Ρολόι) *1 ➔ Τίτλος τραγουδιού (Καλλιτέχνης) με συγχρονισμό μουσικής *2 ➔ (επιστροφή στη αρχή)
iPod USB/iPod BT ή ANDROID	Όταν επιλέγεται [HEAD MODE]/[AUTO MODE] (➔ 8) Τίτλος τραγουδιού (Καλλιτέχνης) ➔ Τίτλος τραγουδιού (Όνομα άλμπουμ) ➔ Τίτλος τραγουδιού (Ημερομηνία/Ρολόι) *1 ➔ Χρόνος αναπαραγωγής (Ημερομηνία/Ρολόι) *1 ➔ Τίτλος τραγουδιού (Καλλιτέχνης) με συγχρονισμό μουσικής *2 ➔ (επιστροφή στη αρχή)

*1, *2: (➔ 27)

ΠΑΡΑΠΟΜΠΕΣ

Όνομα πηγής	Πληροφορίες στην οθόνη
SPOTIFY/SPOTIFY BT	Τίτλος περιβάλλοντος (Ημερομηνία/Ρολόι)*1 ➔ Τίτλος τραγουδιού (Καλλιτέχνης) ➔ Τίτλος τραγουδιού (Όνομα άλμπουμ) ➔ Τίτλος τραγουδιού (Ημερομηνία/ Ρολόι)*1 ➔ Χρόνος αναπαραγωγής (Ημερομηνία/Ρολόι)*1 ➔ Τίτλος περιβάλλοντος (Ημερομηνία) με συγχρονισμό μουσικής*2 ➔ (επιστροφή στη αρχή)
BT AUDIO	Τίτλος τραγουδιού (Καλλιτέχνης) ➔ Τίτλος τραγουδιού (Όνομα άλμπουμ) ➔ Τίτλος τραγουδιού (Ημερομηνία/Ρολόι) *1 ➔ Χρόνος αναπαραγωγής (Ημερομηνία/ Ρολόι) *1 ➔ Τίτλος τραγουδιού (Καλλιτέχνης) με συγχρονισμό μουσικής*2 ➔ (επιστροφή στη αρχή)
AUX	AUX (Ημερομηνία/Ρολόι) *1 ➔ AUX (Ημερομηνία) με συγχρονισμό μουσικής*2 ➔ (επιστροφή στη αρχή)

*1 Η μπαταρία και η ιαγός του σήματος της συσκευής Bluetooth θα εμφανιστούν εφόσον το [BATT/SIGNAL] έχει ρυθμιστεί στο [AUTO]. (➔ 12)

*2 Το χρώμα φωτισμού των κουμπιών αλλάζει και συγχρονίζεται με τη μουσική.

Διαθέσιμα ρώσικα γράμματα

■ Διαθέσιμοι χαρακτήρες

□ Ενδείξεις στην οθόνη

А	Б	В	Г	Д	Е	Ж	З	И	Й	К	Л	М	Н	О	П	Р
а	б	в	г	д	е	ж	з	и	й	к	л	м	н	о	п	р
С	Т	У	Ф	Х	Ц	Ч	Ш	Щ	Ъ	Ы	Ь	Э	Ю	Я	Ё	
с	т	у	ф	х	ц	ч	ш	щ	ъ	ы	ь	э	ю	я	ё	

ΑΝΤΙΜΕΤΩΠΙΣΗ ΠΡΟΒΛΗΜΑΤΩΝ

	Σύμπτωμα	Διορθωτικές ενέργειες
Γενικά	Δεν ακούγεται ήχος.	<ul style="list-style-type: none"> Ρυθμίστε τον ήχο στη βέλτιστη ένταση. Ελέγξτε τα καλώδια και τις συνδέσεις.
	Εμφανίζεται η ένδειξη "MISWIRING CHECK WIRING THEN PWR ON".	Απενεργοποιήστε την τροφοδοσία και, έπειτα, ελέγξτε να βεβαιωθείτε ότι οι ακροδέκτες των συρμάτων του ηχείου είναι σωστά μονωμένα. Ενεργοποιήστε ξανά την τροφοδοσία.
	Εμφανίζεται η ένδειξη "PROTECTING SEND SERVICE".	Στείλτε τη μονάδα στο πλησιέστερο κέντρο σέρβις.
Ραδιόφωνο	Δεν μπορείτε να επιλέξετε πηγή.	Ελέγξτε τη ρύθμιση [SOURCE SELECT]. (➔ 4)
	<ul style="list-style-type: none"> Η ραδιοφωνική λήψη είναι κακή. Κατά την ακρόαση του ραδιοφώνου παράγεται στατικός θόρυβος. 	Συνδέστε σταθερά την κεραία.
	Δεν είναι δυνατή η εξαγωγή του δίσκου.	Πατήστε και κρατήστε πατημένο το ▲ για εξαναγκασμένη εξαγωγή. Προσέξτε να μην σας πέσει ο δίσκος κατά την εξαγωγή.
CD/USB/MPod	Εμφανίζεται η ένδειξη "IN DISC".	Εξασφαλίστε ότι δεν υπάρχει κάτι που μπλοκάρει την υποδοχή φόρτωσης όταν αφαιρείτε το δίσκο.
	Εμφανίζεται η ένδειξη "PLEASE EJECT".	Πατήστε το ▲ και, στη συνέχεια, εισαγάγετε σωστά το δίσκο.
	Η σειρά αναπαραγωγής δεν είναι αυτή που αναμένετε.	Η σειρά αναπαραγωγής προορίζεται από το όνομα των αρχείων (USB) ή από τη σειρά με την οποία έγινε η εγγραφή των αρχείων (δίσκος).
	Ο χρόνος αναπαραγωγής που πέρασε δεν είναι σωστός.	Αυτό εξαρτάται από τη διαδικασία εγγραφής που προηγήθηκε.
	Εμφανίζεται το μήνυμα "NOT SUPPORT" και το συγκεκριμένο μουσικό κομμάτι παραλείπεται.	Ελέγξτε αν το μουσικό κομμάτι είναι σε μορφή που μπορεί να αναπαραχθεί. (➔ 25, 26)
Η ένδειξη "READING" συνεχίζει να αναβοσβήνει.	<ul style="list-style-type: none"> Μη χρησιμοποιείτε υπερβολικά πολλά ιεραρχικά επίπεδα και φακέλους. Επανεισαγάγετε το δίσκο ή επανασυνδέστε τη συσκευή USB. 	

ΑΝΤΙΜΕΤΩΠΙΣΗ ΠΡΟΒΛΗΜΑΤΩΝ

Σύμπτωμα	Διορθωτικές ενέργειες
Εμφανίζεται η ένδειξη "UNSUPPORTED DEVICE".	<ul style="list-style-type: none"> Ελέγξτε αν η συνδεδεμένη συσκευή είναι συμβατή με το δέκτη αυτό και βεβαιωθείτε ότι τα συστήματα αρχείων έχουν υποστηριζόμενες μορφές. (➔ 25, 26) Επανασυνδέστε τη συσκευή.
Εμφανίζεται η ένδειξη "UNRESPONSIVE DEVICE".	Βεβαιωθείτε ότι η συσκευή δε δυσλειτουργεί και επανασυνδέστε τη συσκευή.
Εμφανίζεται η ένδειξη "USB HUB IS NOT SUPPORTED".	Η μονάδα αυτή δεν μπορεί να υποστηρίξει συσκευή USB που συνδέεται μέσω διανομέα USB.
Εμφανίζεται η ένδειξη "CANNOT PLAY".	Συνδέστε μία συσκευή USB που περιέχει αρχεία ήχου που μπορούν να αναπαραχθούν.
<ul style="list-style-type: none"> Η πηγή δε αλλάζει σε "USB" όταν συνδέετε κάποια συσκευή USB κατά την ακρόαση άλλης πηγής. Εμφανίζεται η ένδειξη "USB ERROR". 	<p>Η θύρα USB αντέλει περισσότερη ισχύ από το καθορισμένο όριο. Απενεργοποιήστε και αποσυνδέστε τη συσκευή USB. Μετά, ενεργοποιήστε την παροχή ρεύματος και επανασυνδέστε τη συσκευή USB.</p> <p>Εάν με αυτά δεν επιλυθεί το πρόβλημα, απενεργοποιήστε και ενεργοποιήστε ξανά την παροχή ρεύματος (ή επανεκκινήστε τη μονάδα) προτού αντικαταστήσετε με άλλη συσκευή USB.</p>
Το iPod/iPhone δεν ενεργοποιείται ή δεν λειτουργεί.	<ul style="list-style-type: none"> Ελέγξτε τη σύνδεση μεταξύ του δέκτη και του iPod/iPhone. Αποσυνδέστε και επαναφέρετε το iPod/iPhone κάνοντας αναγκαστική επαναφορά (hard reset).
Η ένδειξη "LOADING" εμφανίζεται όταν εισέρχεται στη λειτουργία αναζήτησης με το πάτημα του  .	Αυτή η μονάδα ετοιμάζει ακόμα τη λίστα μουσικής iPod/iPhone. Μπορεί να χρειαστεί λίγη ώρα για τη φόρτωση, δοκιμάστε ξανά αργότερα.
Δεν εμφανίζονται στην οθόνη οι σωστοί χαρακτήρες.	<ul style="list-style-type: none"> Η μονάδα αυτή μπορεί να εμφανίσει μόνο κεφαλαία γράμματα, αριθμούς και έναν περιορισμένο αριθμό συμβόλων. Ανάλογα με τη γλώσσα οθόνης που έχετε επιλέξει (➔ 5), ορισμένοι χαρακτήρες ενδέχεται να μην εμφανίζονται σωστά.

CD/USB/iPod

Σύμπτωμα	Διορθωτικές ενέργειες
<ul style="list-style-type: none"> Δεν μπορεί να ακουστεί ήχος κατά την αναπαραγωγή. Έξοδος ήχου μόνο από τη συσκευή Android. 	<ul style="list-style-type: none"> Συνδέστε πάλι τη συσκευή Android. Σε λειτουργία [AUDIO MODE], εκκινήστε οποιαδήποτε εφαρμογή αναπαραγωγής μέσω στη συσκευή Android και εκτελέστε αναπαραγωγή. Σε λειτουργία [AUDIO MODE], εκκινήστε εκ νέου την τρέχουσα εφαρμογή αναπαραγωγής μέσω ή χρησιμοποιήστε μία διαφορετική. Εκτελέστε επανεκκίνηση της συσκευής Android. Αν αυτό δεν επιλύσει το πρόβλημα, τότε η συνδεδεμένη συσκευή Android δεν μπορεί να κατευθύνει το ηχητικό σήμα στη μονάδα. (➔ 26)
Δεν είναι δυνατή η αναπαραγωγή στη λειτουργία αναζήτησης [AUTO MODE].	<ul style="list-style-type: none"> Βεβαιωθείτε ότι έχει εγκατασταθεί η εφαρμογή JVC MUSIC PLAY APP στη συσκευή Android. (➔ 7) Συνδέστε ξανά τη συσκευή Android και επιλέξτε την κατάλληλη λειτουργία ελέγχου. (➔ 8) Αν αυτό δεν επιλύσει το πρόβλημα, τότε η συνδεδεμένη συσκευή Android δεν υποστηρίζει τη λειτουργία αναζήτησης [AUTO MODE]. (➔ 26)
Η ένδειξη "NO DEVICE" ή "READING" συνεχίζει να αναβοσβήνει.	<ul style="list-style-type: none"> Απενεργοποιήστε τις εισηγίες προγραμματιστή στη συσκευή Android. Συνδέστε πάλι τη συσκευή Android. Αν αυτό δεν επιλύσει το πρόβλημα, τότε η συνδεδεμένη συσκευή Android δεν υποστηρίζει τη λειτουργία αναζήτησης [AUTO MODE]. (➔ 26)
Παρουσιάζονται διακοπές στην αναπαραγωγή ή μεταπήδησεις ήχου.	Απενεργοποιήστε τη λειτουργία εξοικονόμησης ενέργειας στη συσκευή Android.
"CANNOT PLAY"	<ul style="list-style-type: none"> Βεβαιωθείτε πως η συσκευή Android περιέχει αρχεία ήχου με δυνατότητα αναπαραγωγής. Συνδέστε πάλι τη συσκευή Android. Εκτελέστε επανεκκίνηση της συσκευής Android.

ANDROID

ΑΝΤΙΜΕΤΩΠΙΣΗ ΠΡΟΒΛΗΜΑΤΩΝ

	Σύμπτωμα	Διορθωτικές ενέργειες
Spotify	"DISCONNECTED"	Το USB έχει αποσυνδεθεί από την κεντρική μονάδα. Βεβαιωθείτε ότι η συσκευή έχει συνδεθεί κανονικά μέσω USB.
	"CONNECTING"	<ul style="list-style-type: none"> Σε σύνδεση μέσω υποδοχής εισόδου USB: Η συσκευή συνδέεται στην κεντρική μονάδα. Περιμένετε. Σε σύνδεση μέσω Bluetooth: Το Bluetooth αποσυνδέεται. Ελέγξτε τη σύνδεση Bluetooth και βεβαιωθείτε ότι η συσκευή και η μονάδα έχουν ζευωποιηθεί και συνδεθεί.
	"CHECK APP"	Η εφαρμογή Spotify δεν έχει συνδεθεί σωστά, ή ο χρήστης δεν έχει συνδεθεί. Τερματίστε την εφαρμογή Spotify και επανεκκινήστε την, έπειτα συνδεθείτε στον λογαριασμό Spotify σας.
Bluetooth®	Δεν εντοπίστηκε καμία συσκευή Bluetooth.	<ul style="list-style-type: none"> Κάντε πάλι αναζήτηση από τη συσκευή Bluetooth. Επανεκκινήστε τη μονάδα. (➔ 3)
	Δεν είναι δυνατή η σύζευξη.	<ul style="list-style-type: none"> Βεβαιωθείτε ότι εισαγάγετε τον ίδιο κωδικό PIN τόσο για τη μονάδα όσο και για τη συσκευή Bluetooth. Διαγράψτε τις πληροφορίες σύζευξης και από το δέκτη και από τη συσκευή Bluetooth και, στη συνέχεια, επαναλάβετε τη διαδικασία σύζευξης. (➔ 10)
	Υπάρχει αντίληψη ή παράσατα.	<ul style="list-style-type: none"> Ρυθμίστε τη θέση του μικρόφωνου. (➔ 10) Ελέγξτε τη ρύθμιση [ECHO CANCEL]. (➔ 12)
	Η ποιότητα του ήχου τηλεφώνων είναι κακή.	<ul style="list-style-type: none"> Μειώστε την απόσταση μεταξύ της μονάδας και της συσκευής Bluetooth. Μετακινήστε το αυτοκίνητο σε περιοχή με καλύτερη λήψη σήματος.
	Ο ήχος διακόπεται ή έχει παραλείψεις κατά την αναπαραγωγή από συσκευή αναπαραγωγής ήχου Bluetooth.	<ul style="list-style-type: none"> Μειώστε την απόσταση ανάμεσα στο δέκτη και τη συσκευή αναπαραγωγής ήχου Bluetooth. Απενεργοποιήστε το δέκτη, ενεργοποιήστε τον και προσπαθήστε να συνδεθείτε ξανά. Άλλες συσκευές Bluetooth ίσως προσπαθούν να συνδεθούν στο δέκτη.

	Σύμπτωμα	Διορθωτικές ενέργειες
Bluetooth®	Δεν είναι δυνατός ο χειρισμός της συνδεδεμένης συσκευής αναπαραγωγής ήχου Bluetooth.	<ul style="list-style-type: none"> Ελέγξτε αν η συνδεδεμένη συσκευή αναπαραγωγής ήχου Bluetooth υποστηρίζει το προφίλ Audio/Video Remote Control Profile (AVRCP). (Ανατρέξτε στις οδηγίες της συσκευής αναπαραγωγής ήχου.) Αποσυνδέστε και συνδέστε πάλι τη συσκευή αναπαραγωγής Bluetooth.
	"PLEASE WAIT"	Ο δέκτης εκτελεί προετοιμασία για τη χρήση της λειτουργίας Bluetooth. Αν το μήνυμα παραμένει, απενεργοποιήστε και ενεργοποιήστε εκ νέου το δέκτη και στη συνέχεια συνδέστε ξανά την συσκευή.
	"NOT SUPPORT"	Το συνδεδεμένο τηλέφωνο δεν υποστηρίζει τη λειτουργία αναγνώρισης φωνής.
	"ERROR"	Επιχειρήστε πάλι το χειρισμό. Εάν εμφανιστεί ξανά η ένδειξη "ERROR" (Σφάλμα), ελέγξτε αν η συσκευή υποστηρίζει τη λειτουργία που προσπαθήσατε να εκτελέσετε.
	"H/W ERROR"	Επαναφέρετε το δέκτη και επιχειρήστε πάλι τη λειτουργία. Αν εμφανιστεί πάλι η ένδειξη "H/W ERROR", συμβουλευτείτε το πλησιέστερο κέντρο σέρβις.
"SWITCHING NG"	Τα συνδεδεμένα τηλέφωνα ενδοχόμενα να μην υποστηρίζουν τη λειτουργία εναλλαγής τηλεφώνων.	

Αν συνεχίσετε να έχετε προβλήματα, κάντε επαναφορά του δέκτη. (➔ 3)

ΠΡΟΔΙΑΓΡΑΦΕΣ

Ραδιοφωνία	FM	Εύρος συχνοτήτων	87,5 MHz — 108,0 MHz (σε βαθμίδες των 50 kHz)
		Χρησιμοποίηση ευαισθησία (S/N = 26 dB)	0,71 μ V/75 Ω (8,2 dBf)
		Ευαισθησία ηχησίας (DIN S/N = 46 dB)	2,0 μ V/75 Ω
		Απόκριση συχνότητας (± 3 dB)	30 Hz — 15 kHz
		Λόγος σήματος προς θόρυβο (MONO)	64 dB
		Στερεοφωνικός διαχωρισμός (1 kHz)	40 dB
AM (MW)	Εύρος συχνοτήτων	531 kHz — 1 611 kHz (σε βαθμίδες των 9 kHz)	
	Χρησιμοποίηση ευαισθησία (S/N = 20 dB)	28,2 μ V (29 dB μ)	
AM (LW)	Εύρος συχνοτήτων	153 kHz — 279 kHz (σε βαθμίδες των 9 kHz)	
	Χρησιμοποίηση ευαισθησία (S/N = 20 dB)	50 μ V (33,9 dB μ)	

Συστημική αναπαραγωγή CD (via KW-R930BT)	Δίοδος λέιζερ	GaAlAs
	Ψηφιακό φίλτρο (D/A)	8 φορές στη δειγματοληψία
	Ταχύτητα περιστροφής	500 σ.α.λ. — 200 σ.α.λ. (CLV)
	Τρέμουλο και κυμάνσεις ταχύτητας	Κάτω από το μετρήσιμο όριο
	Απόκριση συχνότητας (± 1 dB)	20 Hz — 20 kHz
	Ολική αρμονική παραμόρφωση (1 kHz)	0,01 %
	Λόγος σήματος προς θόρυβο (1 kHz)	105 dB
	Δυναμικό εύρος	90 dB
	Διαχωρισμός καναλιού	85 dB
	Αποκωδικοποίηση MP3	Συμβατή με MPEG-1/2 Audio Layer-3
Αποκωδικοποίηση WMA	Συμβατή με Windows Media Audio	
Αποκωδικοποίηση AAC	Αρχεία AAC-LC ".aac"	

USB	Πρότυπο USB	USB 1.1, USB 2.0 (Πλήρης ταχύτητα)
	Συμβατές συσκευές	Κατηγορία μαζικής αποθήκευσης
	Σύστημα αρχείων	FAT12/16/32
	Μέγιστο ρεύμα παραχής	DC 5 V — 1,5 A
	Μετατροπείας ψηφιακού φίλτρου (D/A)	24 Bit
	Απόκριση συχνότητας (± 1 dB)	20 Hz — 20 kHz
	Λόγος σήματος προς θόρυβο (1 kHz)	105 dB
	Δυναμικό εύρος	90 dB
	Διαχωρισμός καναλιού	85 dB
	Αποκωδικοποίηση MP3	Συμβατή με MPEG-1/2 Audio Layer-3
Αποκωδικοποίηση WMA	Συμβατή με Windows Media Audio	
Αποκωδικοποίηση AAC	Αρχεία AAC-LC ".aac", ".m4a"	
Αποκωδικοποίηση WAV	Γραμμικό PCM	
Αποκωδικοποίηση FLAC	Αρχείο FLAC, Έως 24 bit/96 kHz	

Bluetooth	Έκδοση	Bluetooth 3.0
	Εύρος συχνοτήτων	2,402 GHz — 2,480 GHz
	Ισχύς εξόδου	Κατηγορία ισχύος 2 +4 dBm (MEF), 0 dBm (ΜΕΣΗ)
	Μέγιστη εμβέλεια επικοινωνίας	Σε ευθεία γραμμή χωρίς εμπόδια περίπου 10 m (32,8 ft)
	Σύζευξη	SSP (Secure Simple Pairing - Ασφαλής απλή σύζευξη)
	Προφίλ	HFP1.6 (Προφίλ Hands-Free) A2DP (Προφίλ Advanced Audio Distribution) AVRCP1.5 (Προφίλ Audio/Video Remote Control) PBAP (Προφίλ Phonebook Access) SPP (Προφίλ σειριακής θύρας)

ΠΡΟΔΙΑΓΡΑΦΕΣ

Εξωτερική συσκευή	Απόκριση συχνότητας (± 3 dB)	20 Hz — 20 kHz
	Μέγιστη τάση ισχύος εισόδου	1 000 mV
	Σύνθετη αντίσταση ισχύος εισόδου	30 k Ω
Ήχου	Μέγιστη ισχύς εξόδου	50 W \times 4 ή 50 W \times 2 + 50 W \times 1 (Υπογούφερ = 4 Ω)
	Ισχύς πλήρους εύρους ζώνης (σε λιγότερο από 1 % THD)	22 W \times 4
	Σύνθετη αντίσταση εξόδου	4 Ω — 8 Ω
	Ένταση/ Φορτίο Preout	KW-R930BT: CD/USB: 2 500 mV/10 k Ω φορτίο KW-X830BT: USB: 2 500 mV/10 k Ω φορτίο
	Σύνθετη αντίσταση Preout	$\leq 600 \Omega$
Γενικά	Τάση λειτουργίας (10,5 V — 16 V επιτρεπτή)	14,4 V
	Μέγιστη κατανάλωση ρεύματος	10 A
	Εύρος θερμοκρασίας λειτουργίας	-10°C — +60°C
	Διαστάσεις εγκατάστασης (Π \times Υ \times Β)	182 mm \times 111 mm \times 158 mm
	Καθαρό βάρος (περιλαμβανοί Πλάκα αντιστάθμισης, Έλασμα στερέωσης)	KW-R930BT: 1,6 kg KW-X830BT: 1,2 kg

Υπόκειται σε αλλαγές χωρίς προειδοποίηση.

ΕΓΚΑΤΑΣΤΑΣΗ/ΣΥΝΔΕΣΗ

▲ Προειδοποίηση

- Η μονάδα μπορεί να χρησιμοποιηθεί μόνο με τροφοδοσία 12 V DC και αρνητική γείωση.
- Αποσυνδέστε τον αρνητικό ακροδέκτη της μπαταρίας πριν από τη συνδεσμολογία και την τοποθέτηση.
- Μην συνδέετε το καλώδιο μπαταρίας (κίτρινο) και το καλώδιο ανάφλεξης (κόκκινο) στο αμάξωμα του αυτοκινήτου ή το καλώδιο γείωσης (μαύρο) για την αποφυγή βραχυκυκλώματος.
- Για την αποφυγή βραχυκυκλώματος:
 - Μονώστε τα μη συνδεδεμένα καλώδια με μονωτική ταινία.
 - Βεβαιωθείτε πως γειώσατε ξανά τη μονάδα στο αμάξωμα μετά την εγκατάσταση.
 - Ασφαλίστε τα καλώδια με σφιγκτήρες καλωδίου και τυλίξτε μονωτική ταινία γύρω από τα καλώδια που έρχονται σε επαφή με μεταλλικά μέρη για την προστασία των καλωδίων.

▲ Προσοχή

- Για λόγους ασφαλείας, αναθέστε την συνδεσμολογία και την τοποθέτηση σε επαγγελματίες. Συμβουλευτείτε τον πωλητή του ηχοσυστήματος.
- Τοποθετήστε τη μονάδα στην κονσόλα του οχήματός σας. Μην ακουμπάτε τα μεταλλικά μέρη αυτής της μονάδας κατά τη διάρκεια και αμέσως μετά τη χρήση αυτής της μονάδας. Τα μεταλλικά μέρη όπως η ψήκτρα και το περιβλήμα ζεσταίνονται.
- Μη συνδέετε τα καλώδια \ominus του ηχείου στο σασί του αυτοκινήτου ή στο καλώδιο γείωσης (μαύρο), ούτε να τα συνδέετε παράλληλα.
- Συνδέστε ηχεία μέγιστης ισχύος μεγαλύτερης των 50 W. Αν η μέγιστη ισχύς των ηχείων είναι μικρότερη από 50 W, αλλάξτε τη ρύθμιση [AMP GAIN] ώστε να μην καταστρέψετε τα ηχεία. (➔ 19)
- Τοποθετήστε τη συσκευή υπό γωνία μικρότερη των 30°.
- Εάν η καλωδίωση του οχήματός σας δεν διαθέτει ακροδέκτη ανάφλεξης, συνδέστε το καλώδιο ανάφλεξης (κόκκινο) στον ακροδέκτη στην ασφαλειοθήκη του οχήματος, η οποία παρέχει ρεύμα 12 V DC και ενεργοποιείται και απενεργοποιείται με το κλειδί ανάφλεξης.
- Διατηρείτε όλα τα καλώδια μακριά από μεταλλικά εξαρτήματα που απάγουν θερμότητα.
- Μετά την τοποθέτηση της μονάδας, ελέγξτε εάν λειτουργούν σωστά οι λάμπες φρένων, τα φλας, οι υαλοκαθαριστήρες κ.λπ. στο αυτοκίνητο.
- Εάν καεί η σφάλεια, βεβαιωθείτε πρώτα πως δεν ακουμπάνε τα καλώδια στο αμάξωμα και στη συνέχεια αντικαταστήστε την παλιά ασφάλεια με μία της ίδιας κατηγορίας.

Λίστα εξαρτημάτων για την εγκατάσταση

(A) Πλάκα αντιστάθμισης

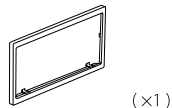

(B) Ελασμα στερέωσης

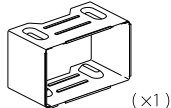

(C) Καλωδίαση

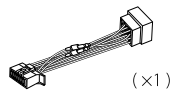

(D) Κλειδί εξαγωγής



(E) Βίδα επίπεδη κεφαλή
(M5 x 8 mm)

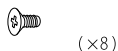

(F) Βίδα κυκλική κεφαλή
(M5 x 8 mm)

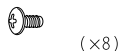

Βασική διαδικασία

- 1 Αφαιρέστε το κλειδί από το διακόπτη ανάφλεξης και αποσυνδέστε τον ακροδέκτη της μπαταρίας του αυτοκινήτου.
- 2 Συνδέστε σωστά τα καλώδια.
Δείτε την ενότητα Συνδεσμολογία. (→ 33)
- 3 Εγκατάσταση της μονάδας στο αυτοκίνητο.
Δείτε την ενότητα Εγκατάσταση της μονάδας (στερέωση εντός του ταμπλό).
- 4 Συνδέστε τον ακροδέκτη της μπαταρίας.
- 5 Πατήστε το **SOURCE** για να ενεργοποιήσετε την παροχή ρεύματος.
- 6 Επανεκκινήστε τη μονάδα. (→ 3)

Εγκατάσταση της μονάδας (στερέωση εντός του ταμπλό)

Κάντε τις απαιτούμενες συνδέσεις. (→ 33)

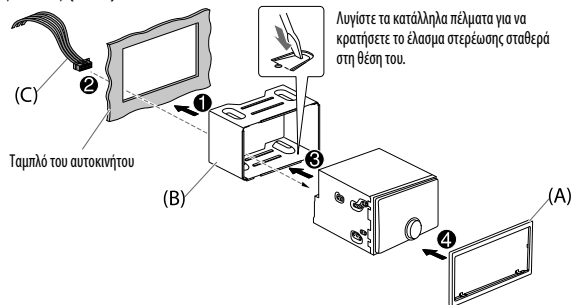

Όταν κάνετε εγκατάσταση χωρίς το περίβλημα στερέωσης

- 1 Αφαιρέστε το ελασμα στερέωσης και την πλάκα αντιστάθμισης από τη μονάδα.
- 2 Ευθυγραμμίστε τις οπές στη μονάδα (σε αμφότερες τις πλευρές) με τη βάση στερέωσης οχήματος και ασφαλίστε τη μονάδα με βίδες (παρέχεται).

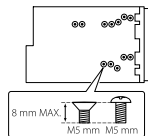

⚠ Χρησιμοποιήστε μόνο τις προβλεπόμενες βίδες. Εάν χρησιμοποιήσετε λάθος βίδες μπορεί να προκληθεί βλάβη στη μονάδα.

Πώς να αφαιρέσετε τη μονάδα

- 1 Προσαρμόστε τον πείρο εμπλοκής των κλειδιών εξαγωγής στις οπές και στις δύο πλευρές της πλάκας αντιστάθμισης και τραβήξτε την έξω.
- 2 Εισάγετε τα κλειδιά εξαγωγής βαθιά στις σχισμές σε κάθε πλευρά και, στη συνέχεια, ακολουθήστε τα βέλη όπως φαίνεται παρακάτω.

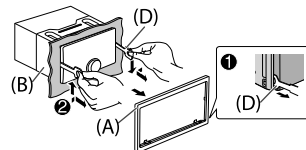

Συνδεσμολογία

Όταν συνδέετε έναν εξωτερικό ενισχυτή, συνδέστε το καλώδιο γείωσης του στο πλαίσιο του αυτοκινήτου, για να αποφύγετε οποιαδήποτε βλάβη στη μονάδα.

R L
 FRONT HEADLAMP Εμπρός ισχύς εξόδου/crossover 3 δρόμων: Ισχύς εξόδου Μέσης Εμβέλειας
 REAR HEADLAMP Ισχύς εξόδου πίσω/υπογούφερ/crossover 3 δρόμων: Εξόδος γούφερ

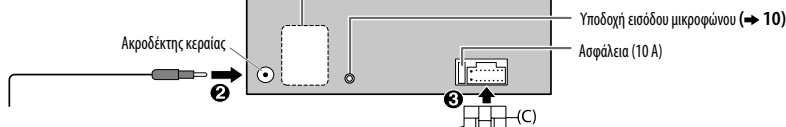

Συνδέστε του συνδετήρες ISO σε ορισμένα αυτοκίνητα VW/Audi ή Opel (Vauxhall)

Ενδέχεται να χρειαστεί να τροποποιήσετε τη συνδεσμολογία της παρεχόμενης καλωδίωσης όπως απεικονίζεται παρακάτω.

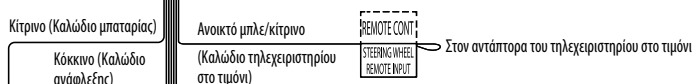
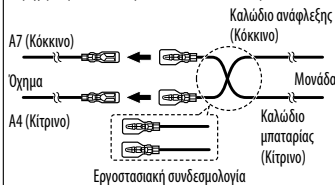

Ακροδέκτης	Χρώμα και λειτουργία
A4	Κίτρινο : Μπαταρία
A5	Μπλε/λευκό : Έλεγχος ισχύος (12 V ~ 350 mA)
A6	Πορτοκαλί/λευκό : Διακόπτης ελέγχου φωτών αυτοκινήτου
A7	Κόκκινο : Ανάφλεξη (ACC)
A8	Μαύρο : Συνδέσεις γείωσης
B1	Μοβ ⊕ : Πίσω ηχείο (δεξιά)
B2	Μοβ/μαύρο ⊖ : Για crossover 3 δρόμων: Τούπερ (δεξιά)
B3	Γκρι ⊕ : Μπροστινό ηχείο (δεξιά)
B4	Γκρι/μαύρο ⊖ : Για crossover 3 δρόμων: Ηχείο μέσης εμβέλειας (δεξιά)
B5	Λευκό ⊕ : Μπροστινό ηχείο (αριστερά)
B6	Λευκό/μαύρο ⊖ : Για crossover 3 δρόμων: Ηχείο μέσης εμβέλειας (αριστερά)
B7	Πράσινο ⊕ : Πίσω ηχείο (αριστερά)*
B8	Πράσινο/μαύρο ⊖ : Για crossover 3 δρόμων: Τούπερ (αριστερά)

* Μπορείτε, επίσης, να συνδέσετε ένα ηχείο υπογούφερ απευθείας χωρίς έναν εξωτερικό ενισχυτή υπογούφερ. Για ρύθμιση, ➔ 20.

Αν το αυτοκίνητό σας δεν έχει υποδοχή ISO

Συνιστούμε για την τοποθέτηση της μονάδας να χρησιμοποιηθεί προσαρμοσμένη πλεξούδα καλωδίωσης που διατίθεται στο εμπόριο ειδικά για το αυτοκίνητό σας και να αναθέσετε την εργασία αυτή σε επαγγελματίες για την προσωπική σας ασφάλεια. Συμβουλευτείτε τον πωλητή του ηχοσυστήματος.

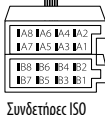

Συνδετήρες ISO

libFLAC

Copyright (C) 2000-2009 Josh Coalson

Copyright (C) 2011-2013 Xiph.Org Foundation

Redistribution and use in source and binary forms, with or without modification, are permitted provided that the following conditions are met:

- Redistributions of source code must retain the above copyright notice, this list of conditions and the following disclaimer.
- Redistributions in binary form must reproduce the above copyright notice, this list of conditions and the following disclaimer in the documentation and/or other materials provided with the distribution.
- Neither the name of the Xiph.org Foundation nor the names of its contributors may be used to endorse or promote products derived from this software without specific prior written permission.

THIS SOFTWARE IS PROVIDED BY THE COPYRIGHT HOLDERS AND CONTRIBUTORS "AS IS" AND ANY EXPRESS OR IMPLIED WARRANTIES, INCLUDING, BUT NOT LIMITED TO, THE IMPLIED WARRANTIES OF MERCHANTABILITY AND FITNESS FOR A PARTICULAR PURPOSE ARE DISCLAIMED. IN NO EVENT SHALL THE FOUNDATION OR CONTRIBUTORS BE LIABLE FOR ANY DIRECT, INDIRECT, INCIDENTAL, SPECIAL, EXEMPLARY, OR CONSEQUENTIAL DAMAGES (INCLUDING, BUT NOT LIMITED TO, PROCUREMENT OF SUBSTITUTE GOODS OR SERVICES; LOSS OF USE, DATA, OR PROFITS; OR BUSINESS INTERRUPTION) HOWEVER CAUSED AND ON ANY THEORY OF LIABILITY, WHETHER IN CONTRACT, STRICT LIABILITY, OR TORT (INCLUDING NEGLIGENCE OR OTHERWISE) ARISING IN ANY WAY OUT OF THE USE OF THIS SOFTWARE, EVEN IF ADVISED OF THE POSSIBILITY OF SUCH DAMAGE.

- Microsoft and Windows Media are either registered trademarks or trademarks of Microsoft Corporation in the United States and/or other countries.
- Use of the Made for Apple badge means that an accessory has been designed to connect specifically to the Apple product(s) identified in the badge and has been certified by the developer to meet Apple performance standards. Apple is not responsible for the operation of this device or its compliance with safety and regulatory standards. Please note that the use of this accessory with an Apple product may affect wireless performance.
- Apple, iPhone, iPod, iPod nano, iPod touch, and iTunes are trademarks of Apple Inc., registered in the U.S. and other countries.
- IOS is a trademark or registered trademark of Cisco in the U.S. and other countries and is used under license.
- SPOTIFY and the Spotify logo are among the registered trademarks of Spotify AB.
- Android is trademark of Google Inc.
- The Bluetooth® word mark and logos are registered trademarks owned by Bluetooth SIG, Inc. and any use of such marks by JVC KENWOOD Corporation is under license. Other trademarks and trade names are those of their respective owners.