



使用說明書

JVCKENWOOD Corporation

附 DVD 收放機顯示器/LCD DVD 收音組合機

KW-V640BT (區域 3 – DVD 區碼 3 地區)

KW-V640BTM (區域 2 – DVD 區碼 2 地區)

附收放機顯示器/LCD 收音組合機

KW-M540BT (對應澳大利亞和新西蘭)

KW-M540BT (對應東南亞)

KW-M540BTM

本使用說明書用於說明以上機型。根據國家和銷售區域，可獲得的機型和特性（功能）可能不同。

重要注意事項

為確保正常使用，使用本產品前請仔細閱讀本手冊。特別重要的是閱讀並遵守本手冊中的警告和注意事項。

請將本手冊存放在安全並易拿取的地方，以備日後參考。

警告

防止意外事故和損壞

- 切勿在下列位置安裝本機或纏繞電纜；
 - 可能會妨礙方向盤和變速排檔桿的操作。
 - 可能會妨礙操作安全裝置，如安全氣袋等。
 - 可能會妨礙視野。
- 切勿將音量設定得太高，因為這會妨礙聽到外界的聲訊，給駕駛帶來危險，並可能導致聽力損傷。
- 切勿在駕駛過程中操作本機。在駕駛過程中若需要操作本機，切記要密切注意前方。
- 在進行任何複雜的操作之前請先將車停下。
- 駕駛員在駕駛過程中切勿觀看顯示器。

注意

愛護本機

- 若長時間將車停在炎熱或寒冷的氣候裡，在操作主機前先等待一段時間，直到車內的溫度恢復到正常。

愛護顯示器

- 本機內建的顯示器以高精度製造，但仍有某些不足之處。這是不可避免的，且不視為缺陷。
- 切勿將顯示器暴露於直射的陽光下。
- 切勿使用原子筆或類似帶尖頭的工具操作觸摸屏。
 - 直接用手指觸摸觸摸屏上的按鍵（如果您戴了手套，將其脫掉）。
- 當溫度過低或過高時...
 - 會引起內部化學變化，產生故障。
 - 畫面顯示不清，或滾動速度過慢。在此種環境下，畫面可能與聲訊不同步，或畫面質量下降。

關於音量設定

- 數位裝置與其他播放源相比產生的雜訊較少。播放這些數位播放源前調低音量以避免因為輸出強度的突然增加而損壞揚聲器。

對應 KW-V640BT/KW-V640BTM：



使用雷射的產品標註

貼在底架/殼體上的標籤表示本裝置使用分類為 1 級的雷射射束。這表明本機使用較弱等級的雷射射束。在本機的外面不存在受到輻射的危險。

藍牙設備使用注意事項

經型式認證合格之低功率射頻電機，非經許可，公司、商號或使用者均不得擅自變更頻率、加大功率或變更原設計之特性及功能。

低功率射頻電機之使用不得影響飛航安全及干擾合法通信；經發現有干擾現象時，應立即停用，並改善至無干擾時方得繼續使用。前項合法通信，指依電信法規定作業之無線電通信。

低功率射頻電機須忍受合法通信或工業、科學及醫療用電波輻射性電機設備之干擾。

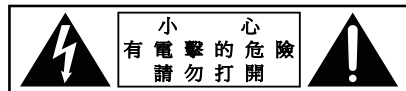

重要注意事項

關於本手冊

本手冊中作為示例的顯示窗和面板是用於提供清晰的操作說明。因此，它們可能與實際的顯示窗或面板有所不同。

主要使用 KW-V640BT 區域 3 的圖例進行說明。

本使用手冊主要對使用顯示器面板上的按鍵和觸摸屏上的按鍵完成的操作進行解釋說明。關於使用遙控器進行的操作，參閱第 39 頁。

< > 用於表示出現在觸摸屏上的各種畫面/
選單/操作/設定。

[] 用於表示觸摸屏上的按鍵。

指示語言：英語指示用於解釋說明。您可以從
<SETUP> 選單選擇指示語言。（第 36 頁）

目錄

裝置名稱和操作	3	藍牙 (Bluetooth®)	23
基本操作	3	訊息	23
啟動電源	3	著手準備	23
關閉電源	3	連接	23
關閉 AV 播放源	3	藍牙移動電話	26
調整音量	3	藍牙音頻播放機	29
降低音量	3	藍牙移動電話設定	29
關閉畫面	3	設定	30
著手準備	4	音頻設定	30
初始設定	4	AV 設定	34
設定安全代碼	4	顯示設定	35
日曆/時鐘設定	5	用戶介面設定	36
各種畫面和操作	5	攝影機設定	37
觸摸屏的操作	5	特別系統設定	37
主畫面	6	藍牙設定	38
播放源控制畫面	7	安全設定	38
列表/設定畫面	9	導航設定	39
碟片	10	遙控器	39
視訊	11	著手準備	39
USB	13	基本操作	40
iPod/iPhone	14	直接搜尋項目	40
應用程式—WebLink™	15	安裝和連接	41
調諧器	16	安裝前	41
Spotify	19	安裝本機	42
其他外接裝置	21	接線	43
後視攝影機	21	連接外接裝置	44
AV-IN	21	參考	44
觀看電視	21	保養	44
使用外接導航裝置	22	更多訊息	44
		故障排除	48
		規格	50
		商標和許可	53

裝置名稱和操作

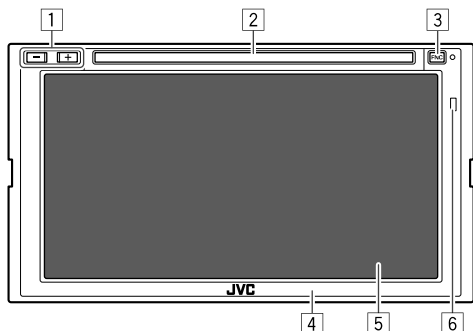

1 音量 +/- 鍵

2 載槽*1

3 FNC 鍵

- (按) 啟動電源。
- (按) 電源啟動時彈出快捷選單。
- (按住) 啟動語音撥號。

4 顯示器面板

5 螢幕 (觸摸屏)

6 遙控檢知器*2

*1 僅對應 KW-V640BT/KW-V640BTM。

*2 切勿將遙控檢知器暴露於強光照射處 (直射的陽光或人工光線)。

基本操作

啟動電源



關閉電源

1 顯示播放源/選項選擇畫面。

在主畫面上，按如下觸摸：



2 關閉電源。

[Power Off]



關閉 AV 播放源

1 顯示播放源/選項選擇畫面。

在主畫面上，按如下觸摸：



2 關閉 AV 播放源。

[AV Off]



調整音量

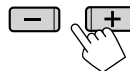

您可以按 + 提高音量，按 - 降低音量，以此來調整音量 (00 至 40)。

- 按住 + 不斷提高音量至強度 15。

降低音量

在播放源控制畫面上，按如下觸摸：



ATT 指示燈點亮。

取消音量的降低：再次觸摸 []。

關閉畫面

1 顯示彈出式快捷選單。



2 關閉畫面。

[DISP] (按住)

打開畫面：按顯示器面板上的 FNC 或觸摸畫面。

著手準備

初始設定

首次啟動本機的電源時，<Initial SETUP> 畫面出現。

進行初始設定。

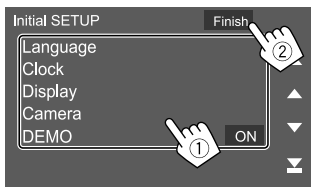

例如，KW-V640BT 區域 3 的初始設定畫面

一旦完成，會出現一條警告訊息。觸摸 [Agree] 以顯示主畫面。

[Language]*1

選擇用於螢幕訊息的文案語言。

觸摸 [Language Select]，然後選擇語言。

- American English (en)/British English (en)*2/
Nederlands (nl)/Français (fr)/Deutsch (de)/
Italiano (it)/Español (es)/(ar)العربية/Ελληνικά (el)/
Português (pt)/Čeština (cs)/Polski (pl)/
Magyar (hu)/Русский (ru)/ភាសាខ្មែរ(th)/
Türkçe (tr)/简体中文 (zh)/繁體中文 (zh)/(he)
עברית/(fa)فارسی/Bahasa Melayu (ms)/Bahasa
Indonesia (id)*3

[Clock] (第 5 頁)

設定日曆和時鐘時間。

為 [Clock]、[Time Zone] 或 [Clock Adjust] 進行設定。

[Display] (第 35 頁)

行定以整示。

[Camera] (第 37 頁)

進行設定以顯示接上的後視攝影機的圖像。

[DEMO]

- ON (初始設定)：啟動屏幕演示。
- OFF：停用屏幕演示。

*1 當設定更改時，“Please Power Off” 字樣出現。關閉電源，然後再重新啟動，從而使更改生效。

*2 KW-V640BT 區域 3 (印尼型號除外) /
KW-V640BT 區域 2/KW-M540BT/KW-M540BT 的
初始設定。

*3 KW-V640BT 區域 3 印尼型號的初始設定。

設定安全代碼

您可以設定一個安全代碼 (由您選擇的四位數字)，以防您的接收機系統被盜。一旦您設定安全代碼，您需要在電源啟動時輸入安全代碼以重新連接電池。

1 顯示 <Security Code Set> 畫面。

在主畫面上，按如下觸摸：



然後，在 <SETUP> 畫面上，按如下觸摸：

[Security] → [Security Code Set]

2 輸入四位數字 (①)，然後確認輸入 (②)。



• 想要清除最後的輸入，觸摸 [BS]。

• 想要取消設定，觸摸 [←]。

3 步驟 2 中輸入的四位數字再輸入一次，然後再次觸摸 [Enter] 以確認您的安全代碼。

著手準備

更改安全代碼：觸摸步驟 1 中 <Security> 畫面上的 [Security Code Change]，然後重複步驟 2 和 3。

清除安全代碼：觸摸步驟 1 中 <Security> 畫面上的 [Security Code Cancellation]，然後重複步驟 2。

日曆/時鐘設定

1 顯示 <User Interface> 畫面。

在主畫面上，按如下觸摸：



然後，在 <SETUP> 畫面上，觸摸 [User Interface]。

2 設定日期和時鐘。

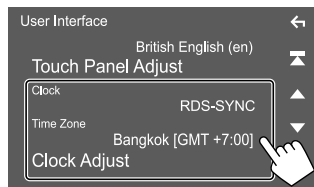

[Clock]

選擇設定日期和時鐘的方法。

- **RDS-SYNC** (初始設定)：使時鐘與 FM 廣播數據系統同步。
- **Manual**：手動設定日期和時鐘。

[Time Zone]*

為您所在的區域選擇時區。

[Clock Adjust]*

當 [Clock] 設定為 [Manual] 時手動設定日期和時鐘。

觸摸 [▲]/[▼] 調整日期 (年/月/日)，然後調整時鐘 (小時/分鐘)。想要完成設定，觸摸 [Set]。

* 當 [Clock] 設定為 [Manual] 時可用。

各種畫面和操作

您可以隨時顯示或切換至其他畫面，以便顯示訊息，切換 AV 播放源，更改設定等。

觸摸屏的操作

想要在畫面上執行操作，您需要觸摸，觸摸並按住，翻閱或滑動以選擇項目，顯示設定菜單畫面或切換頁面等。

觸摸

輕觸畫面以選擇畫面上的項目。



觸摸並按住

觸摸畫面並將您的手指停留在某個位置，直到顯示發生變更或訊息顯示。



翻閱

在畫面上左右滑動您的手指切換頁面。



滑動

在畫面上上下下滑動您的手指滾動畫面。



各種畫面和操作

主畫面

首次啟動電源時，主畫面出現。

- 您可以自訂主畫面。
- 想要從其他畫面切換至主畫面，按顯示器面板上的 **FNC**，然後觸摸彈出式快捷選單上的 **[Home]**。



例如，KW-V640BT 區域 3 的主畫面

觸摸操作鍵可執行以下操作：

- 1 快捷播放源鍵
- 2 當前播放源訊息
 - 觸摸以顯示當前播放源控制畫面。
 - 若文案沒有顯示完整，觸摸 [**</>**] 滾動顯示文案。
- 3 顯示 **<SETUP>** 畫面
- 4 小工具
 - 您可以觸摸 [**</>**] 來切換小工具。
 - 觸摸小工具以顯示詳細的畫面。
- 5 顯示所有播放源和選項

- 6 退出碟片*
- 7 顯示電話控制畫面

* 僅對應 KW-V640BT/KW-V640BTM。

可用播放源和選項

觸摸 5 顯示播放源/選項選擇畫面。

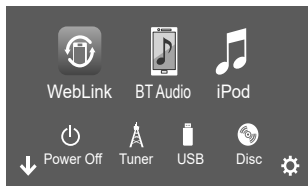

例如，KW-V640BT 區域 3 的播放源/選項選擇畫面

觸摸操作鍵可執行以下操作：

[WebLink]	切換至 WebLink™ 應用程式。
[BT Audio]	播放藍牙音頻播放機。
[iPod]	播放 iPod/iPhone。
[Power Off]	關閉電源。
[Tuner]	切換至廣播。
[USB]	播放 USB 裝置上的檔案。
[Disc]*	播放碟片。
[AV-IN]	切換至接上 AV-IN 輸入端子的外接裝置。
[Spotify]	切換至 Spotify 應用程式。

[Audio]	顯示聲訊調整畫面。
[AV Off]	關閉 AV 播放源。
[⚙️]	顯示 <SETUP> 畫面。

切換頁面：觸摸 [**</>**]。當前頁面由畫面底部的頁面指示表示。

返回主畫面：觸摸播放源/選項選擇畫面上的 [**↓**]。

* 僅對應 KW-V640BT/KW-V640BTM。

自訂播放源/選項選擇畫面

您可以安排想要在播放源/選項選擇畫面上顯示的項目。

1 選擇想要移動的項目。

觸摸並按住您想要移動的項目，直到圖標周圍出現外框。

2 將所選項目拖動到您想要放置的位置。

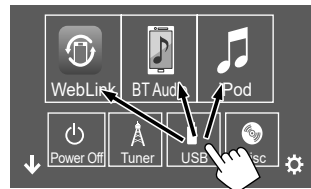

例如，KW-V640BT 區域 3 的播放源/選項選擇畫面

各種畫面和操作

關於主畫面上的快捷播放源鍵

在播放源/選項選擇畫面的頂部以大圖標顯示的三個項目也在主畫面上顯示為快捷播放源鍵。您可以設定您常用的播放源鍵，並從主畫面快速訪問。

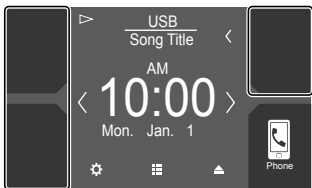

播放源控制畫面

您可以在播放過程中從播放源控制畫面執行播放操作。

- 顯示的操作鍵和訊息因正在播放的所選播放源/碟片類型/檔案類型而異。
- 如果操作鍵未能在畫面上顯示，觸摸畫面以顯示操作鍵。

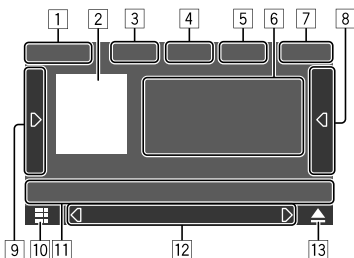

例如，KW-V640BT 區域 3 的一般音頻播放源畫面

- 1 播放源或媒體類型
- 2 圖像數據/插圖 (若檔案包含該訊息則會顯示，碟片播放除外)
- 3 對應視訊：視訊播放時隱藏畫面上的操作鍵
• 觸摸畫面可恢復操作鍵。
• 對應音頻：檔案格式
- 4 重複/隨機播放模式*1
- 5 關於接上的裝置的訊息
• 對應藍牙裝置：信號強度和電池電力 (僅當從裝置獲取訊息時)
- 6 曲目/檔案/歌曲/視訊訊息
• 若文案沒有顯示完整，觸摸 [<] 滾動顯示文案。
- 7 時鐘顯示

- 8 顯示曲目/檔案/電台/頻道列表
- 9 顯示/隱藏其他可用操作鍵*1
- 10 顯示播放源/選項選擇畫面
- 11 操作鍵*1
- 12 子畫面

每次觸摸 [<]/[>]，子畫面上顯示的項目會按如下切換：

- 指示燈：顯示當前播放源狀況等。

以下是常見的指示燈：

- ATT：音量被降低。
- LOUD：響亮度有效。
- IN：碟片已裝入。*2

- MUSIC/VIDEO：音樂/視訊檔案正在播放。

- 快捷鍵：從主畫面上的播放源快捷鍵來切換播放源。

- 13 ▲ (對應 KW-V640BT/KW-V640BTM)：退出碟片
☎ (對應 KW-M540BT/KW-M540BTM)：顯示電話控制畫面

*1 參閱第 8 頁的“播放源控制畫面上的一般操作鍵”。

*2 僅對應 KW-V640BT/KW-V640BTM。

各種畫面和操作

播放源控制畫面上的一般操作鍵

- 操作鍵的外觀可能不同，但是相似的操作鍵具有相同的操作。
- 可用操作鍵因所選播放源或接上的裝置而異。

觸摸操作鍵可執行以下操作：

[4]	
[Q]*	選擇重複播放模式。 <ul style="list-style-type: none">●：單曲重複●■：資料夾重複●ALL：全部重複●CAP：章節重複●TIT：標題重複●（灰色）：關
[X]*	選擇隨機播放模式。 <ul style="list-style-type: none">■：資料夾隨機■ALL：全部隨機■（灰色）：關

[9]	
[D]	顯示除 [11] 上顯示的操作鍵以外的其他可用操作鍵。 <ul style="list-style-type: none">想要隱藏窗口，觸摸 [◀]。
[◀][▶]	播放過程中倒退/前進搜尋。
[◀][▶]	以慢動作播放。
[■]	停止播放。
[SETUP]	顯示當前播放源的設定畫面。
[MENU CTRL]	顯示視訊選單控制畫面。 (第 12 頁)
[◻][+]	選擇資料夾。
[Audio]	切換 VCD 的輸出聲道。
[11]	
[🔊]	降低/恢復音量。
[Q]	顯示資料夾列表/曲目列表/音頻選單/視訊選單。
[◀◀][▶▶]	<ul style="list-style-type: none">(觸摸) 選擇項目(章節/資料夾/曲目/音頻檔案/視訊檔案)。(按住) 倒退/前進搜尋。(按住) 在視訊播放暫停時以慢動作播放。
[▶▶]	開始/暫停播放。

* 關於播放模式：

- 可用播放模式因播放源、碟片/檔案類型、接上的裝置等而異。
- 您無法同時啟動重複播放模式和隨機播放模式。

利用觸摸操作進行播放控制

您也可以按如下所示在觸摸屏上移動手指來控制播放(手勢控制不適用於某些播放源)。

- 向上/向下滑動手指：與按 [◻][+] 的功能相同。
- 向左/向右滑動手指：與按 [◀◀]/[▶▶] 的功能相同。
- 順時針或逆時針移動手指：提高/降低音量。

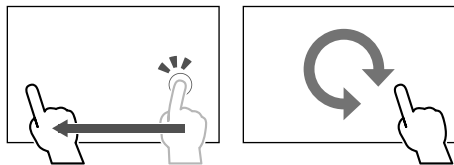

■ 使用彈出式快捷選單

顯示播放源控制畫面的同時，您可以觸摸彈出式快捷選單上的操作鍵，跳轉至另一個畫面。

1 顯示彈出式快捷選單。



2 選擇想要跳轉的項目。

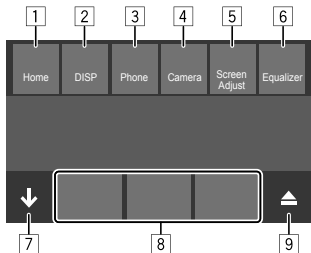

例如，KW-V640BT 區域 3 的彈出式快捷選單畫面

- 顯示主畫面。
- 切換畫面。(觸摸)
 - 切換的目標畫面因 **<DISP Key>** 設定而異。(第 37 頁)
 - 關閉顯示。(按住)
- 顯示電話控制畫面。(第 27 頁)
- 顯示接上的後視攝影機的圖像。
- 顯示圖像調整畫面。(第 12 頁)
- 顯示 **<Graphic Equalizer>** 畫面。(第 31 頁)
- 關閉彈出式快捷選單。
- 切換播放源。
 - 主畫面上顯示的三個快捷播放源鍵在快捷選單上顯示。
- ▲ (對應 KW-V640BT/KW-V640BTM)：退出碟片。
☎ (對應 KW-M540BT/KW-M540BTM)：顯示電話控制畫面。

■ 在播放過程中使用觸摸屏操作

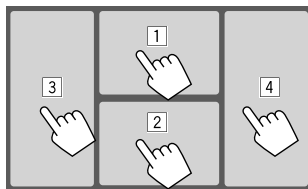

觸摸這些區域可執行以下操作：

- 在播放視訊時顯示視訊控制選單。
- 顯示播放源控制畫面。
- 進入上一章節/曲目。*
- 進入下一章節/曲目。*

* 不適用於外接裝置 (AV-IN) 的視訊。

列表/設定畫面

以下是列表/設定畫面上出現的一般操作鍵。

- 操作鍵的外觀可能不同，但是相似的操作鍵具有相同的操作。
- 可用操作鍵因設定畫面而異。以下的操作鍵並非都顯示在每個畫面上。

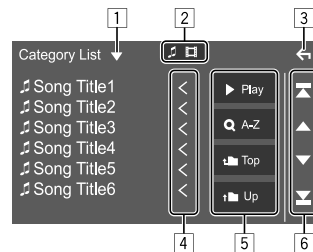

觸摸操作鍵可執行以下操作：

- 顯示列表類型選擇窗口。
- 選擇檔案類型 ([🎵]：音頻/[📺]：視訊)。
- 退出當前畫面或返回上一畫面。
- 若文案沒有顯示完整，滾動顯示文案。
- 播放/搜尋鍵
 - [▶ Play]：播放包含當前曲目的資料夾中的所有曲目。
 - [🔍 Q A-Z]：進入字母搜尋，按字母順序列出項目。當鍵盤出現時，觸摸您想要搜尋的第一個字母。
 - [📁 Top]：返回根資料夾。
 - [⬆️ Up]：返回上一層。
- 切換頁面以顯示更多項目。
 - [▲]/[▼]：滾動頁面。
 - [🏠]/[📄]：跳轉至首頁或末頁。

碟片

(僅對應 KW-V640BT/KW-V640BTM)

- 如果碟片中沒有碟片選單，則碟片上的所有曲目將會重複播放，直到您切換播放源或退出碟片。
- 關於可播放的碟片類型、檔案類型和其他訊息，參閱第 44 和 45 頁。
- 如果“⊘”字樣出現在畫面上，說明本機不能接受您所嘗試的操作。
 - 在某些情況下，“⊘”字樣不顯示，但操作仍然不被接受。
- 當播放多聲道編碼的碟片時，多聲道信號被下行混合。

裝入碟片

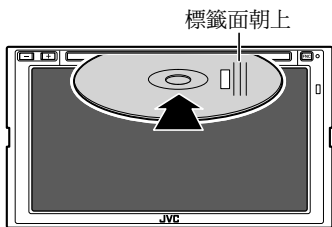

播放源切換至“DISC”且播放開始。

- 碟片裝入時，IN 指示燈點亮。

退出碟片

在主畫面、播放源控制畫面或彈出式快捷選單上，按如下觸摸：



- 取出碟片時，請水平將其拉出。
- 您可以在另一個 AV 播放源播放時退出碟片。
- 如果退出的碟片在 15 秒以內沒有被拿出，碟片會自動再裝入載槽以免被弄髒。

播放的操作

■ 音頻播放訊息和按鍵操作

- 關於播放訊息，參閱第 7 頁的“播放源控制畫面”。
- 關於觸摸屏上的按鍵操作，參閱第 8 頁的“播放源控制畫面上的一般操作鍵”。

■ 在列表上選擇資料夾/曲目

1 顯示資料夾/曲目列表。

在播放源控制畫面上，按如下觸摸：



2 選擇所選資料夾中的項目。

- 關於列表操作的詳情，參閱第 9 頁。

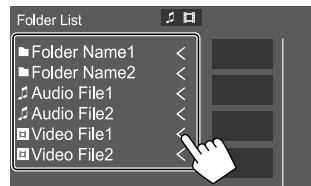

在每一層選擇一個項目，直到您選到所需的檔案。

碟片

碟片播放的設定

- <DVD SETUP> 畫面上顯示的可用項目因正在播放的碟片/檔案的類型而異。

1 顯示 <DVD SETUP> 畫面。

在播放源控制畫面上，按如下觸摸：



2 進行設定。



[Menu Language]*

選擇初始碟片選單語言。(初始設定：English)

[Subtitle Language]*

選擇初始字幕語言或將字幕關閉 (OFF)。(初始設定：English)

[Audio Language]*

選擇初始音頻語言。(初始設定：English)

<Dynamic Range Control>

您可以在播放以杜比音頻編碼的碟片時更改動態範圍。

- **Wide**：在低音量強度下重現全動態範圍的強勁音效。
- **Normal**：稍微縮小動態範圍。
- **Dialog** (初始設定)：更清晰地重現電影對白。

<Screen Ratio>

選擇顯示器類型，以便在外接顯示器上觀賞寬螢幕圖像。

16:9 (初始設定)



4:3 LB



4:3 PS



* 僅當 DVD 裝入時您可以更改這些設定。在窗口上選擇語言，然後觸摸 [Close] 完成設定。

視訊

播放的操作

■ 播放源控制畫面上的視訊播放訊息

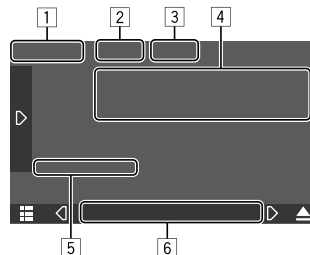

例如，KW-V640BT 區域 3 的視訊播放源控制畫面

- 1 媒體類型
- 2 隱藏畫面上的操作鍵。
 - 觸摸畫面可恢復操作鍵。
- 3 重複/隨機播放模式鍵
- 4 當前播放項目的訊息/音頻格式
- 5 播放狀態/播放時間
- 6 指示燈
 - **IN**：當碟片裝入時點亮。
 - **VIDEO**：當視訊播放時點亮。

■ 視訊選單控制操作

(僅對應 KW-V640BT/KW-V640BTM)

您可以在視訊播放時顯示視訊選單控制。

• 可用操作鍵因所選碟片類型和檔案類型而異。

1 顯示視訊選單控制畫面。

在播放源控制畫面上，按如下觸摸：



2 執行視訊操作。

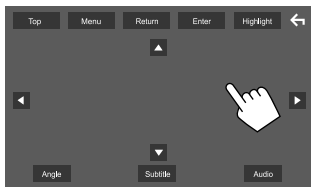

例如，KW-V640BT 區域 3 的視訊選單控制畫面

觸摸操作鍵可執行以下操作：

[Top]	顯示頂部選單 (DVD)。
[Menu]	顯示碟片選單 (DVD)。
[Return]	返回上一畫面。
[Enter]	確認選擇。
[Highlight]	切換至直接碟片選單選擇模式。觸摸想要選擇的目標項目。 • 5 秒沒有進行任何操作時，選單畫面會消失。
[←]	返回播放畫面。
[Angle]	選擇觀看角度。
[Subtitle]	選擇字幕類型。
[Audio]	選擇音頻類型。
[▲][▼][◀][▶]	選擇一個項目。

■ 調整圖像

1 顯示彈出式快捷選單。



2 顯示圖像調整畫面。

在彈出式快捷選單上，按如下觸摸：

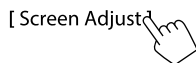

3 調整圖像。

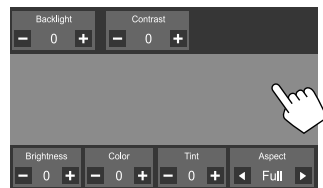

<Backlight>	調整背光的亮度。(−4 至 +4)
<Contrast>	調整對比度。(−4 至 +4)
<Brightness>	調整亮度。(−4 至 +4)
<Color>*1	調整顏色。(−4 至 +4)
<Tint>*2	調整色調。(−4 至 +4)
<Aspect>	選擇長寬比。 <ul style="list-style-type: none"> • Full：切換視訊的長寬比並在螢幕上完全顯示。 • Normal：以 4:3 的長寬比顯示視訊。 • Auto*3： <ul style="list-style-type: none"> – 對應碟片：以 <Full> 設定的長寬比顯示 16:9 長寬比的視訊。以 <Normal> 設定的長寬比顯示 4:3 長寬比的視訊。 – 對應 USB：不改變長寬比，水平或垂直完全顯示視訊。

- 可調整項目因當前播放源而異。
- 僅當您使用了泊車制動，您才可以執行該功能。

*1 僅在播放過程中可調整。

*2 僅當“AV-IN”或攝影機畫面顯示時可用。

*3 僅當播放碟片或 USB 裝置的視訊時才可選。

USB

您可以將 USB 記憶體、數位音頻播放機等 USB 大量儲存裝置連接至本機。

- 關於可播放的檔案類型和其他訊息，參閱第 44 和 47 頁。
- 您無法將 PC 或手提式 HDD 連接至 USB 輸入端子。
- 您無法經由 USB 集線器連接 USB 裝置。

連接 USB 裝置

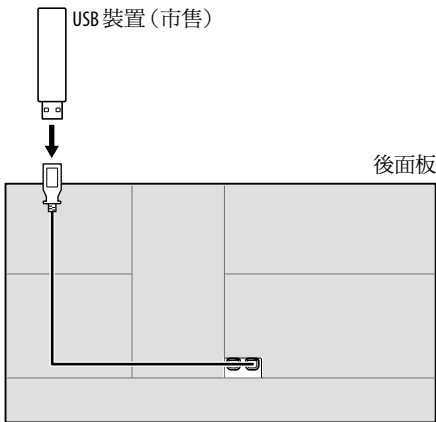

- 僅對應 KW-M540BT/KW-M540BTM：本機配備了兩個 USB 輸入端子。您可以連接兩個 USB 裝置。

播放的操作

■ 播放訊息和按鍵操作

- 關於播放訊息，參閱第 7 頁的“播放源控制畫面”。
- 關於觸摸屏上的按鍵操作，參閱第 8 頁的“播放源控制畫面上的一般操作鍵”。
- USB 裝置中的所有曲目將重複播放，直到您切換播放源或拔開 USB 裝置。

■ 在列表上選擇資料夾/曲目

1 顯示資料夾/曲目列表。

在播放源控制畫面上，按如下觸摸：



2 選擇列表類型。



3 選擇所需的曲目。

- 重複操作步驟，直到您選擇所需的曲目。
- 關於列表操作的詳情，參閱第 9 頁。

從 <Category List> :

- 選擇檔案類型 ([🎵]: 音頻/[📺]: 視訊)。
- 選擇類別, 然後選擇所選類別中的項目。

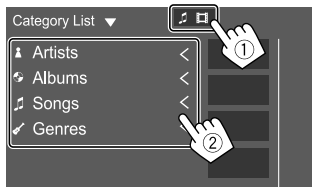
**從 <Link Search> :**

- 選擇檔案類型 ([🎵]: 音頻/[📺]: 視訊)。
- 選擇標籤類型以顯示包含與當前播放的曲目/檔案的標籤相同的內容列表, 然後選擇項目。

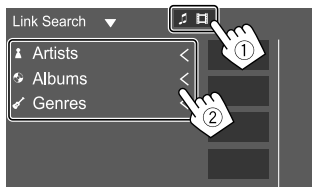
**從 <Folder List> :**

選擇資料夾, 然後選擇所選資料夾中的項目。



iPod/iPhone

連接 iPod/iPhone

- 關於可播放的 iPod/iPhone 類型和其他訊息, 參閱第 47 頁。
- 您無法觀看視訊。

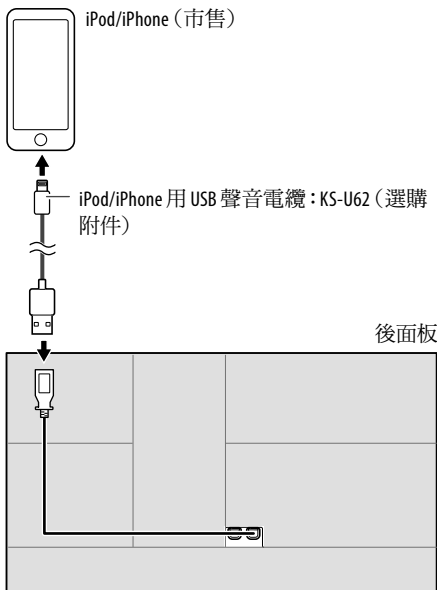
有線連接

- 對應 KW-M540BT/KW-M540BTM: 您無法同時連接兩個 iPod/iPhone。

藍牙連接

經由藍牙將 iPod/iPhone 與本機配對。(第 23 頁)

播放的操作**■ 播放訊息和按鍵操作**

- 關於播放訊息, 參閱第 7 頁的“播放源控制畫面”。
- 關於觸摸屏上的按鍵操作, 參閱第 8 頁的“播放源控制畫面上的一般操作鍵”。

■ 從選單選擇音頻檔案**1 顯示列表。**

在播放源控制畫面上, 按如下觸摸:

**2 選擇列表類型。**

3 選擇所需的曲目。

- 重複操作步驟，直到您選擇所需的曲目。
- 關於列表操作的詳情，參閱第 9 頁。

從 <Category List>：

- 選擇類別，然後選擇所選類別中的項目。
- 可用類別因 iPod/iPhone 的類型而異。

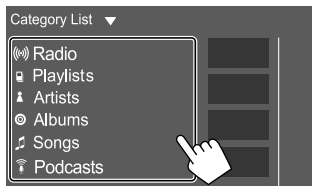

從 <Link Search>：

選擇標籤類型以顯示包含與當前播放的曲目/檔案的標籤相同的內容列表，然後選擇項目。

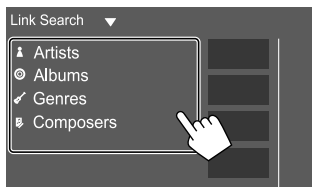

應用程式—WebLink™

當您的智能手機接上 USB 輸入端子時，您可以在本機上顯示和控制應用程式。

著手準備：請務必將 PRK SW 線接地。(第 43 頁)

可用的應用程式

您可以在本機上使用以下的應用程式。事先將 WebLink™ 應用程式安裝在您的智能手機上。

WebLink™

WebLink™ 可讓您將以下的應用程式與本機一起使用。

- Media Player
- Yelp
- YouTube
- OpenWeatherMap

對應 KW-M540BT/KW-M540BTM

想要使用 iPhone 上的 WebLink™ 應用程式，請將 iPhone 連接至 USB1 輸入端子。

- 在接上 USB2 輸入端子的 iPhone 上，WebLink™ 應用程式不運行。

連接智能手機

Android™ 裝置 (市售)

iPhone (市售)

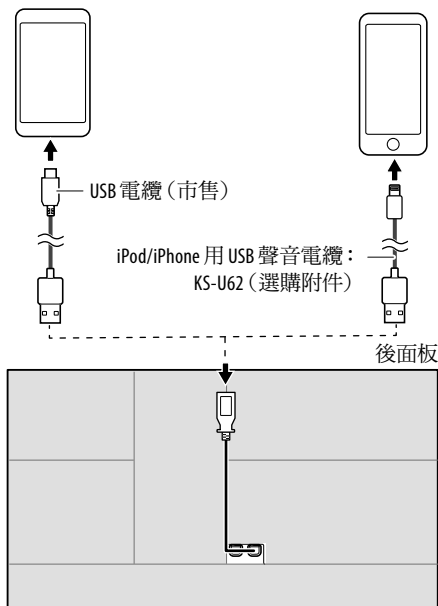

- 當智能手機接上本機且選擇“WebLink”作為播放源時，智能手機上會出現一條相互通訊的確認訊息。觸摸 [Allow] 以建立連接，或觸摸 [Ignore] 以取消連接。
- 您可以在您智能手機的 WebLink™ 畫面上查看連接狀態。

開始播放

1 選擇“WebLink”作為播放源。

2 在本機上操作以選擇應用程式。

- 在“WebLink”播放源畫面上，您也可以在此觸摸屏上按如下操作：

- | | |
|-----|-----------------------|
| [■] | 顯示“WebLink”播放源畫面的主選單。 |
| [<] | 返回上一畫面。 |
| [>] | 退出當前應用程式。 |

3 在您的智能手機上操作。

- 要您確認是否允許智能手機與本機間進行通訊時，觸摸 [Allow] 進行操作。
- 使用“WebLink”時若應用程式不開啟，在您的智能手機上開啟應用程式。

■ 在聆聽另一個播放源時切換至應用程式畫面

您可以在聆聽另一個播放源時顯示應用程式畫面。

- 事先將 <User Interface> 畫面上的 <DISP Key> 設定為 [App]。（第 37 頁）

1 顯示彈出式快捷選單。



2 切換至應用程式畫面。

在彈出式快捷選單上，按如下觸摸：



- 每次觸摸該鍵，畫面在當前播放源與應用程式畫面之間切換。

調諧器

收聽廣播

■ 播放源控制畫面上的播放訊息

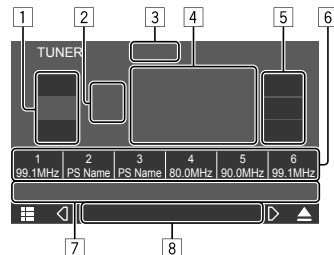

例如，KW-V640BT 區域 3 的調諧器播放源控制畫面

- 選擇波段 (AM/FM1/FM2/FM3)
- 當前波段/預設號碼
- 切換 [◀◀]/[▶▶] 的搜尋模式
 - AUTO1 (初始設定)：自動搜尋
 - AUTO2：一個接一個地接收預設電台
 - MANUAL：手動搜尋
- 頻率/PS 名稱
- 調諧器接收操作鍵 (TI/MONO/PTY) *
- 預設列表
- 操作鍵*

8 指示燈

- **NEWS**: 當新聞待機接收啟動時點亮。
- **AF**: 當網絡追蹤接收啟動時點亮。
- **TI**: 接收交通訊息時點亮呈白色，交通訊息接收處於待機狀態時則點亮呈橙色。
- **LO.S**: 當本地搜尋啟動時點亮。
- **ST**: 接收立體聲廣播時點亮。
- **MONO**: 強制以單聲道接收電台時點亮。
- **RDS**: 當網絡追蹤接收啟動時對廣播數據系統電台接收的狀態進行指示。(第 18 頁)
 - 點亮呈白色: 正在接收廣播數據系統電台。
 - 點亮呈橙色: 未接收廣播數據系統電台。
- **EON**: 當廣播數據系統電台發送 EON 信號時點亮。

* 參閱以下的“播放源控制畫面上的操作鍵”。

播放源控制畫面上的操作鍵

- 操作鍵的外觀可能不同，但是相似的操作鍵具有相同的操作。
- 另參閱第 8 頁的“播放源控制畫面上的一般操作鍵”。

觸摸操作鍵可執行以下操作：

5

- [TI]*** (對應 FM 廣播數據系統功能)
啟動 TI 待機接收模式。
- 當 TI 啟動時，本機準備切換至交通訊息(若存在)。TI 指示燈點亮呈白色。
 - 如果 TI 指示燈點亮呈橙色，請接收提供廣播數據系統信號的電台。
 - 交通訊息的音量調整自動儲存。下一次本機切換至交通訊息時，音量會設定為儲存的強度。
 - 想要停用，再次觸摸 **[TI]**。

- [MONO]*** 為了改善 FM 的接收效果，啟動單聲道模式(立體聲效果將會喪失)。
- 當單聲道模式啟動時，MONO 指示燈點亮。
 - 想要停用，再次觸摸 **[MONO]**。

- [PTY]*** (對應 FM 廣播數據系統功能)
進入 PTY 搜尋模式。
- ① 觸摸 PTY 代碼。
 - ② 觸摸 **[Search]** 進行搜尋。
- 如果某個電台正在播放的節目的代碼與您所選的 PTY 代碼相同，則該電台被接收。
- 您可以在 **<TUNER SETUP>** 畫面上設定 PTY 搜尋的顯示語言。(第 19 頁)

7

- [🔊]** 降低音量。
- 想要恢復聲訊，再次觸摸該鍵，或調整音量。
- [⏪/⏩]** 搜尋電台。
- 搜尋方式因所選搜尋模式而異。
- [SSM]*** 自動預設電台。
- [⚙️📶]** 顯示 **<TUNER SETUP>** 畫面。

* 僅當選擇 FM 作為播放源時出現。

將預設電台儲存在記憶體中

您最多可以預設 18 個 FM 電台和 6 個 AM 電台。

■ 自動預設 — SSM (依序儲存信號強的電台) (僅對應 FM)

在播放源控制畫面上，按如下觸摸：



確認訊息出現。觸摸 **[Yes]**。
信號最強的本地電台會被自動找到並儲存。

■ 手動預設

- 1 選擇波段，然後接收您想要儲存的電台。
 - 關於詳情，參閱第 16 頁的“播放源控制畫面上的播放訊息”。
- 2 選擇想要儲存上述內容的預設號碼。

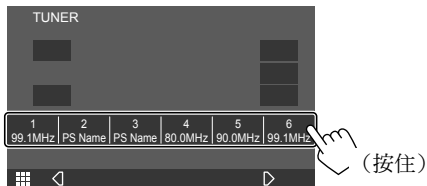

步驟 1 中選擇的電台儲存到您選擇好的預設號碼中。

選擇預設電台

選擇波段 (①)，然後選擇預設電台 (②)。

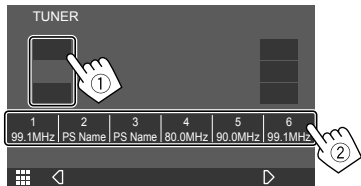

設定調諧器接收

- 1 顯示 <TUNER SETUP> 畫面。
在播放源控制畫面上，按如下觸摸：



- 2 進行設定。

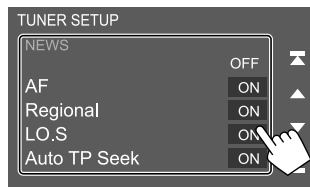

[NEWS]*1

- **00min 至 90min**: 選擇不能進行插播的時間段，從而啟動新聞待機接收。NEWS 指示燈點亮。
- **OFF** (初始設定): 停用功能。

[AF]

- 在 FM 接收效果不強的區域開車時，本機會自動接收同一網絡中信號更強的另一個 FM 廣播數據系統電台—網絡追蹤接收 (AF: 替換頻率)。
- **ON**: 切換至另一個電台。節目可能與當前接收到的節目不同。*2
 - **OFF** (初始設定): 停用功能。

[Regional]

- 在 FM 接收效果不強的區域開車時，本機會自動接收播放同一節目但信號更強的另一個 FM 廣播數據系統電台—網絡追蹤接收 (區域)。
- **ON**: 切換至另一個播放相同節目的電台。*2
 - **OFF** (初始設定): 停用功能。

[LO.S]

- 您可以只接收信號強的 FM 電台—本地搜尋。
- **ON**: 只接收具有足夠信號強度的 FM 電台。LO.S 指示燈點亮。
 - **OFF** (初始設定): 停用功能。

[Auto TP Seek]

- 當交通訊息電台接收效果不佳時，本機會自動搜尋另一個接收效果更佳電台—自動 TP 搜尋。
- **ON** (初始設定): 如果當前電台的當前接收不良，則會自動搜尋能夠更好地接收交通訊息的電台。
 - **OFF**: 停用功能。

- *1 交通訊息的音量調整自動儲存。下一次本機切換至交通訊息時，音量會設定為上一次的強度。
- *2 當網絡追蹤接收啟動時，RDS 指示燈點亮。
 - 點亮呈白色: 正在接收廣播數據系統電台。
 - 點亮呈橙色: 未接收廣播數據系統電台。

[Language Select]

選擇 PTY 搜尋的顯示語言。

- **British English (en)** (初始設定) / **Espanol (es)** / **Francais (fr)** / **Nederlands (nl)** / **Norsk (no)** / **Portugues (pt)** / **Svenska (sv)** / **Deutsch (de)**

想要關閉設定窗口，觸摸 [Close]。

[Area Setting]*1

根據您使用本機的區域來選擇調諧器頻道間隔。

- **Asia** (KW-V640BT 區域 3 / KW-M540BT 東南亞型號的初始設定)：在 FM/AM 頻率間隔設定為 50 kHz/9 kHz 的亞洲使用時選擇此項。*2
- **North America**：在 FM/AM 頻率間隔設定為 200 kHz/10 kHz 的北美洲/中美洲使用時選擇此項。
- **Australia** (KW-M540BT 澳大利亞/新西蘭型號的初始設定)：在 FM/AM 頻率間隔設定為 50 kHz/9 kHz 的澳大利亞使用時選擇此項。*3
- **Europe**：在 FM/AM 頻率間隔設定為 50 kHz/9 kHz 的歐洲使用時選擇此項。*3

*1 僅對應 KW-V640BT/KW-M540BT。

*2 僅對應 KW-V640BT 區域 3/KW-M540BT 東南亞型號。

*3 僅對應 KW-M540BT 澳大利亞/新西蘭型號。

Spotify

有了 Spotify，您的音樂無處不在。工作、聚會或放鬆，適宜的音樂總是流淌在您的指尖。Spotify 上有成千上萬的歌曲—從經典老歌到最新的熱門歌曲。只需選擇您喜愛的音樂，亦或讓 Spotify 為您帶來驚喜。

您可以從 iPhone/iPod touch 或 Android 裝置來串流播放 Spotify。

- 因為 Spotify 是第三方服務，所以規格若有變更，恕不另行通知。因此，相容性可能會受損或者部分或全部服務可能會變得不可用。
- Spotify 的某些功能可能無法從本機操作。
- 關於使用應用程式的問題，請於 <www.spotify.com> 聯繫 Spotify。

著手準備

■ 安裝應用程式

您的智能手機必須具有內建藍牙並支援以下配置檔案：

- SPP (序列端口配置檔案)
- A2DP (進階音頻傳輸配置檔案)

使用 LTE、3G、EDGE 或 Wi-Fi 建立網際網路連接。請確保您已登錄您智能手機的應用程式。如果您沒有 Spotify 帳戶，您可以從您的智能手機或在 <www.spotify.com> 創建一個免費的帳戶。

在您的智能手機上安裝 Spotify 應用程式的最新版本。

- 對應 Android 裝置：在 Google Play 中搜尋“Spotify”，找到並安裝最新的版本。
- 對應 iPhone/iPod touch：在 Apple iTunes App Store 中搜尋“Spotify”，找到並安裝最新的版本。

■ 連接裝置

對應 Android 裝置

經由藍牙將 Android 裝置與本機配對。(第 23 頁)

對應 iPhone/iPod touch

- 經由 USB 輸入端子：利用電纜 KS-U62 (選購附件) 來連接 iPhone/iPod touch。(第 14 頁)
- 經由藍牙：將 iPhone/iPod touch 與本機配對。(第 23 頁)

播放的操作

■ 播放訊息和按鍵操作

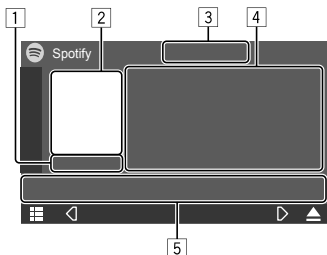

例如，KW-V640BT 區域 3 的 Spotify 源控制畫面

您也可以利用遙控器 RM-RK258*1 來操作 Spotify。
您僅可以利用遙控器來控制播放、暫停播放和跳播。

- 1 播放時間
- 2 圖像數據
- 3 喜愛/不喜愛和重複/隨機播放模式*2
- 4 曲目訊息
 - 若文案沒有顯示完整，觸摸 [◀] 滾動顯示文案。
- 5 操作鍵*2

*1 對應 KW-M540BT 澳大利亞/新西蘭型號；另購遙控器 RM-RK258。

*2 參閱以下的“播放源控制畫面上的操作鍵”。

播放源控制畫面上的操作鍵

- 操作鍵的外觀可能不同，但是相似的操作鍵具有相同的操作。
- 另參閱第 8 頁的“播放源控制畫面上的一般操作鍵”。

觸摸操作鍵可執行以下操作：

[3]	
[👎]*1	不喜愛當前曲目並跳至下一首曲目。
[👍]*1	將當前曲目註冊為喜愛的曲目。
[🎲]*2 *3	啟動 (🎲) / 停用 (🎲) 隨機播放模式。
[🔄]*2	選擇重複播放模式 (🔁)：單曲重複*3 / (🔄)：全部重複 / (🔇)：關閉重複。
[5]	
[☰]	顯示 Spotify 選單畫面。
[((•))]	創建新的電台 (開啟廣播)。
[⏮]*2 *3 [⏭]	選擇一首曲目。
[▶] [⏸]	開始 (▶) / 暫停 (⏸) 播放。
[+]	將當前曲目/藝術家/專輯保存至 <Your Music> 或 <Your Library>。

*1 不適用於播放列表中的曲目。

*2 不適用於廣播中的曲目。

*3 僅適用於高級賬戶用戶。

■ 創建您的電台 (開啟廣播)

開啟廣播是基於當前播放的曲目開啟一個廣播頻道。

創建您的電台。

在播放源控制畫面上，按如下觸摸：



電台已創建，播放自動開始。

- 您可以使用喜愛 ([👍]) 或不喜愛 ([👎]) 功能來個性化您的電台。
 - 個性化電台可能不可用，這取決於曲目。

■ 選擇一首曲目

1 顯示 Spotify 選單畫面。

在播放源控制畫面上，按如下觸摸：



2 選擇列表類型，然後選擇所需的項目。

- 顯示的列表類型因 Spotify 發送的訊息而異。



其他外接裝置

後視攝影機

根據隨後視攝影機附帶的說明書將後視攝影機（另購）安裝在適當的位置。

■ 連接後視攝影機

關於連接端子的更多訊息，參閱第 44 頁。

- 想要使用後視攝影機，需要連接倒車線（REVERSE）。（第 43 頁）

■ 使用後視攝影機

關於後視攝影機設定，參閱第 37 頁的“攝影機設定”。

顯示後視攝影機畫面

當 <Camera> 畫面上的 [R-CAM Interruption] 設定為 [ON] 時，將變速器轉到反向 (R) 位置，後視攝影機畫面就會顯示。（第 37 頁）

- 畫面上出現一條警告訊息。想要刪除警告訊息，請觸摸畫面。

不將變速器轉到反向 (R) 位置，您也可以手動顯示後視攝影機的圖像。

1 顯示彈出式快捷選單。



2 顯示後視攝影機畫面。

在彈出式快捷選單上，按如下觸摸：



退出攝影機畫面

觸摸以下顯示的區域。

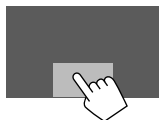

AV-IN

■ 連接外接裝置

關於連接端子，參閱第 44 頁。

■ 開始播放

1 選擇“AV-IN”作為播放源。

在主畫面上，按如下觸摸：



2 啟動接上的裝置並開始播放播放源。

- 關於播放訊息，參閱第 7 頁的“播放源控制畫面”。

觀看電視

（僅對應 KW-V640BT 區域 3（印尼型號除外）/ KW-V640BTM 區域 2/KW-M540BT 東南亞型號/KW-M540BTM）

■ 連接電視調諧器盒

將電視調諧器盒連接至聲音/影像輸入 (AV-IN) 端子和電視調諧器遙控輸出 (REMO OUT) 端子。（第 44 頁）

■ 顯示電視畫面

- 事先將 <AV> 畫面上的 [TV Tuner Control] 設定為 [ON]。（第 34 頁）

1 選擇“TV”作為播放源。

在主畫面上，按如下觸摸：



2 打開電視機。

■ 播放訊息和按鍵操作

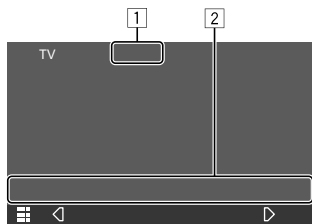

例如，KW-V640BT 區域 3 的電視畫面

- 1 視訊播放時隱藏畫面上的操作鍵。
- 2 操作鍵*

* 參閱以下的“播放源控制畫面上的操作鍵”。

播放源控制畫面上的操作鍵

- 操作鍵的外觀可能不同，但是相似的操作鍵具有相同的操作。
- 另參閱第 8 頁的“播放源控制畫面上的一般操作鍵”。

觸摸操作鍵可執行以下操作：

2

[CH▲]/[CH▼] 選擇頻道。

使用外接導航裝置

(僅對應 KW-V640BT 區域 3 (印尼型號除外) / KW-V640BTM 區域 2 / KW-M540BT 東南亞型號 / KW-M540BTM)

您可以將導航裝置 (市售) 連接至導航輸入端子，以便查看導航畫面。(第 44 頁)

- 即使在您聆聽音頻播放源時，導航指南仍從前置揚聲器輸出。

■ 查看導航畫面

- 事先將 <User Interface> 畫面上的 <DISP Key> 設定為 [NAV]。(第 37 頁)

* 關於導航設定，參閱第 39 頁的“導航設定”。

1 顯示彈出式快捷選單。



2 切換至導航畫面。

在彈出式快捷選單上，按如下觸摸：



- 當導航畫面顯示時，觸摸屏操作僅適用於導航功能。

退出導航畫面：在彈出式快捷選單上觸摸 [DISP]。

藍牙 (Bluetooth®)

訊息

藍牙是一種短距離無線傳輸通訊技術，用於移動電話、手提式 PC 和其他移動裝置。

藍牙裝置可以不經電纜接上而相互通訊。

注意

- 駕駛時切勿進行如撥號，使用通訊錄等複雜的操作。當進行這些操作時，將車停在安全的地方。
- 某些藍牙裝置可能無法接上本機，這取決於裝置的藍牙版本。
- 對應某些藍牙裝置，本機可能無法工作。
- 連接情況可能因您所處的環境而異。
- 對應某些藍牙裝置，當本機關閉時，裝置拔開連接。
- 如果移動電話支援 PBAP (通訊錄訪問配置檔案)，當移動電話接上時，您可以在觸摸屏上顯示以下項目。
 - 通訊錄：最多 1 000 條
 - 已撥電話，已接電話和未接電話 (最多共 50 條)

著手準備

- 事先連接並安裝麥克風。關於詳情，參閱第 43 頁。
對應 KW-V640BT 區域 3/KW-M540BT 東南亞型號：
 - 本機配備了一個內建麥克風。您也可以將外接麥克風連接至本機。如果您想要外接藍牙麥克風，請聯繫您購買本產品的商店。
 - 事先經由 **<Bluetooth>** 畫面上的 **[MIC SETUP]** 選擇想要使用的麥克風 (內建或外接)。(第 38 頁)
- 將 **<Bluetooth>** 畫面上的 **[Bluetooth]** 設定為 **[ON]**。(第 38 頁)

連接

第一次連接藍牙裝置至本機時：

- ① 將本機與裝置配對，以此來註冊裝置。
- ② 將裝置連接至本機。(第 25 頁)

■ 註冊新的藍牙裝置

配對可讓藍牙裝置相互通訊。

- 配對方式因裝置的藍牙版本而異。
 - 對應帶有藍牙 2.1 的裝置：
您可以使用 SSP (安全簡單配對) 配對裝置與本機，配對時僅需進行確認。
 - 對應帶有藍牙 2.0 的裝置：
您需要在裝置和本機上輸入用於配對的 PIN 碼。
- 一旦建立連接，它將在本機內註冊，即使您重置本機。最多可註冊 10 個裝置。
- 對應藍牙電話，一次可接上兩個藍牙裝置；對應藍牙音頻播放機，一次僅可接上一個藍牙裝置。
- 想要使用藍牙功能時，您需要打開裝置的藍牙功能。

自動配對

當 **<TEL SETUP>** 畫面上的 **<Auto Pairing>** 設定為 **[ON]** 時，iOS 裝置 (如 iPhone) 經由 USB 接上時會自動配對。(第 29 頁)

藍牙 (Bluetooth®)

註冊藍牙裝置

- 1 從藍牙裝置搜尋本機 (“KW-V6” 或 “KW-M5”) 並操作想要註冊的裝置。

對應與 SSP 相容的藍牙裝置 (藍牙 2.1) :
在裝置和本機上確認請求。

在裝置上:



在本機上:

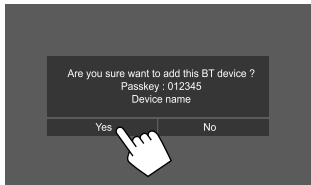

- 觸摸 [No] 拒絕請求。

對應與藍牙 2.0 相容的藍牙裝置:
在藍牙裝置上選擇本機 (“KW-V6” 或 “KW-M5”)。

- 如果需要 PIN 碼, 請輸入畫面上顯示的 PIN 碼 (初始設定: “0000”)。
想要更改 PIN 碼, 參閱第 25 頁。

- 2 確定將裝置用作免持聽筒裝置 (①), 然後觸摸 [Close] (②)。

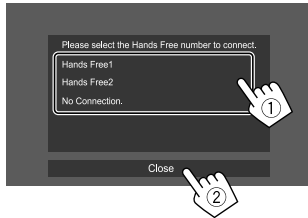

- | | |
|------------------|------------------------|
| [Hands Free1]/ | 選擇免持聽筒號碼, 將裝置 |
| [Hands Free2] | 用作免持聽筒裝置。 |
| [No Connection.] | 當您不想要將裝置用作免持聽筒裝置時選擇此項。 |

- 3 當藍牙裝置與 A2DP 或 SPP 相容時: 確定將裝置用作音頻播放機或安裝了應用程式的裝置。

- | | |
|-------|-----------------------|
| [Yes] | 想要將裝置用作音頻播放機則選擇此項。 |
| [No] | 當您不想要將裝置用作音頻播放機時選擇此項。 |

- 4 當藍牙裝置與 PBAP 相容時: 選擇是否將藍牙裝置的通訊錄傳輸至本機。

- | | |
|-------|-----------------------|
| [Yes] | 想要將通訊錄傳輸至您的藍牙裝置則選擇此項。 |
| [No] | 當您不想要傳輸通訊錄時選擇此項。 |

藍牙 (Bluetooth®)

■ 連接/拔開已註冊的藍牙裝置

1 顯示 <Select Device> 畫面。

在主畫面上，按如下觸摸：



然後，在 <SETUP> 畫面上，觸摸 [Bluetooth]。

在 <Bluetooth Setup> 畫面上，觸摸 [Select Device]。

2 選擇您想要連接/拔開的裝置。

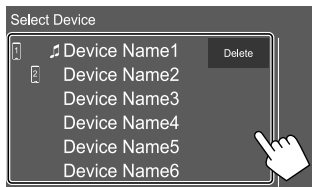

已註冊裝置旁邊的圖標表示以下內容：

- ☎️ : 作為移動電話接上。
- 🎵 : 作為音頻播放機接上。

3 選擇裝置的用途 (①)，然後觸摸 [Change] (②)。

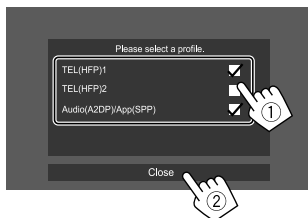

每次觸摸選擇的內容，就會對用途進行選擇（“✓”出現）或取消選擇（“✓”消失）。選擇則連接裝置，取消選擇則拔開裝置。

[TEL (HFP)1]/ 想要將裝置用作免持聽筒裝置則選擇此項。

[Audio (A2DP)/ App (SPP)] 想要將裝置用作音頻播放機或安裝了應用程式的裝置則選擇此項。

刪除已註冊的藍牙裝置：在步驟 2 中觸摸 [Delete]，選擇想要刪除的裝置，然後觸摸 [Delete]。確認訊息出現。觸摸 [Yes]。

- 想要選擇所有裝置，觸摸 [All]。
- 想要對所有已選裝置取消選擇，觸摸 [All]。

■ 更改 PIN 碼

1 顯示 <Change PIN Code> 畫面。

在主畫面上，按如下觸摸：



然後，在 <SETUP> 畫面上，觸摸 [Bluetooth]。

在 <Bluetooth Setup> 畫面上，觸摸 [PIN Code]。

2 輸入 PIN 碼 (①)，然後確認輸入 (②)。

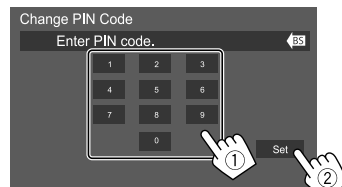

- 想要清除最後的輸入，觸摸 [BS]。

藍牙 (Bluetooth®)

■ 更改已配對裝置上顯示的本機的裝置名稱

1 顯示 <Change Device Name> 畫面。

在主畫面上，按如下觸摸：



然後，在 <SETUP> 畫面上，觸摸 [Bluetooth]。

在 <Bluetooth Setup> 畫面上，觸摸 [Device Name]。

2 輸入裝置名稱 (①)，然後確認輸入 (②)。



- 想要清除最後的輸入，觸摸 [BS]。
- 想要移動輸入位置，觸摸 [◀/▶]。

藍牙移動電話

■ 當有電話接入時...

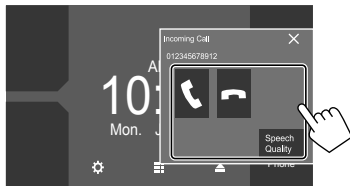

觸摸操作鍵可執行以下操作：

[📞] 接聽電話。

[📞] 拒絕電話。

[Speech Quality] 顯示 <Speech Quality adjust> 畫面。

- **Microphone Level**：調整麥克風音量強度。(–10 至 10，初始設定：0)
- **Echo Cancel Level**：調整迴音音量強度。(OFF，–5 至 5，初始設定：0)
- **Noise Reduction Level**：調整雜訊抑制音量。(OFF，–5 至 5，初始設定：0)

- 若需要，可顯示電話訊息。
- 電話操作在後視攝影機的圖像顯示時不可用。

■ 通話過程中...

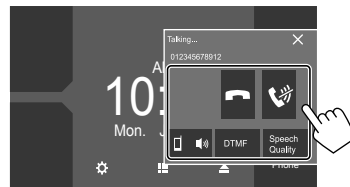

觸摸操作鍵可執行以下操作：

[📞] 結束通話。

[📞] 將麥克風靜音。

[📞] / [📞] 在免持聽筒模式和電話模式之間切換。

[DTMF] 進入 DTMF (雙音多頻)，然後使用鍵盤發送文案。

[Speech Quality] 顯示 <Speech Quality adjust> 畫面。

- 詳情請參閱左欄。

撥打電話

1 顯示電話控制畫面。

在主畫面上，按如下觸摸：

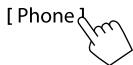

2 選擇撥打電話的方法。

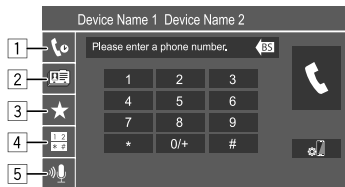

- 1 從通話記錄* (未接電話/已接電話/已撥電話)
- 2 從通話記錄*
- 3 從預設列表 (第 28 頁)
- 4 使用直接輸入號碼
- 5 使用語音撥號

3 選擇想要撥打電話的聯繫人。

Ⓐ 當在步驟 2 中選擇了項目 1、2 或 3 時：

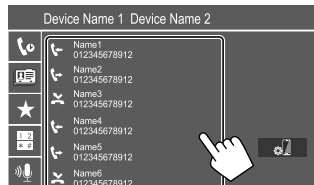

- 如果所選聯繫人有多個號碼時，會顯示電話號碼列表。選擇想要撥打的電話號碼。

在通訊錄中使用字母搜尋

- ① 觸摸 [Q, A-Z]。
 - ② 在鍵盤上觸摸您想要搜尋的第一個字母。想要搜尋數字，觸摸 [1]。
 - ③ 從列表選擇您想要撥打電話的聯繫人。
- 當在 <TEL SETUP> 畫面上按字母順序排列列表時，您可以選擇想要使用的名或姓。
(第 29 頁)

Ⓑ 當在步驟 2 中選擇了項目 4 時：

輸入電話號碼 (①)，然後撥打電話 (②)。

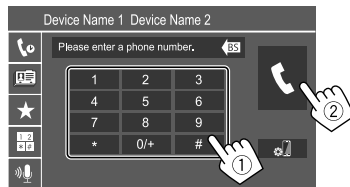

- 想要輸入“+”，觸摸並按住 [0/+]
- 想要清除最後的輸入，觸摸 [BS]

* 僅適用於相容 PBAP (通訊錄訪問配置檔案) 的移動電話。

Ⓒ 當在步驟 2 中選擇了項目 5 時：

說出您想要撥打電話的人名。

- 您也可以按住顯示器面板上的 FNC 進行語音撥號。
- 僅當接上的移動電話配備了語音識別系統時可用。
- 如果本機無法找到目標，“Press [Restart] to restart the voice recognition process.” 字樣會出現。觸摸 [Restart]，然後再說出姓名。
- 想要取消語音撥號，觸摸 [Stop]。

在接上的兩個裝置之間切換

當兩個裝置接上時，您可以更改想要使用的裝置。

在電話控制畫面上：

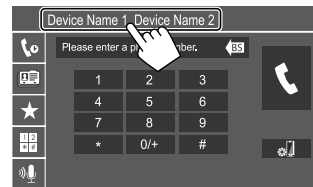

激活的裝置會突出顯示。

藍牙 (Bluetooth®)

■ 預設電話號碼

您最多可以預設八個電話號碼。

1 顯示 <Edit Preset Dial> 畫面。

在主畫面上，按如下觸摸：

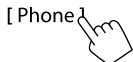

然後，在電話控制畫面上，按如下觸摸：

[★] → [Edit]

2 選擇想要儲存的位置。

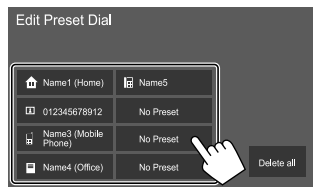

3 選擇將電話號碼添加至預設列表的方法，然後將該號碼註冊至預設列表 (1)，再觸摸 [Close] (2)。

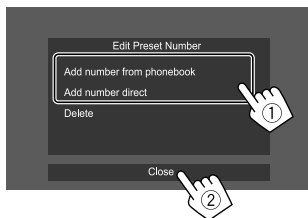

[Add number from phonebook] 從通訊錄選擇電話號碼。

[Add number direct] 在直接輸入號碼畫面上輸入電話號碼，然後觸摸 [Set] 將該號碼添加至預設列表。

- 想要顯示預設列表，觸摸電話控制畫面上的 [★]。

想要從預設列表刪除電話號碼：在 <Edit Preset Dial> 畫面上選擇想要刪除的電話號碼，然後在步驟 3 中觸摸 [Delete]。

想要從預設列表刪除所有電話號碼：在步驟 2 中觸摸 <Edit Preset Dial> 畫面上的 [Delete all]。

■ 編輯通訊錄

傳輸通訊錄

如果接上的藍牙移動電話與通訊錄訪問配置檔案 (PBAP) 相容，那麼您可以將移動電話的通訊錄傳輸至本機。

1 顯示電話控制畫面。

在主畫面上，按如下觸摸：



2 開始通訊錄傳輸。

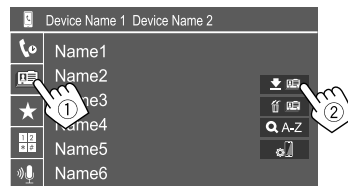

從通訊錄刪除聯繫人：在步驟 2 中觸摸 [🗑️] (2)，選擇想要刪除的裝置，然後觸摸 [Delete]。確認訊息出現。觸摸 [Yes]。

- 想要選擇所有裝置，觸摸 [☑️ All]。
- 想要對所有已選裝置取消選擇，觸摸 [☐ All]。
- 觸摸 [Q A-Z] 按首字母搜尋聯繫人。

藍牙 (Bluetooth®)

藍牙音頻播放機

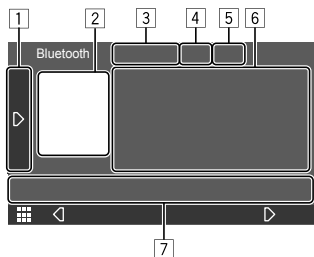

例如，KW-V640BT 區域 3 的藍牙播放源控制畫面

- 1 顯示/隱藏其他可用操作鍵*1
 - 2 插圖 (若曲目包含插圖則會顯示)
 - 3 接上的裝置的名稱
 - 4 重複/隨機播放模式*1
 - 5 信號強度和電池電力 (僅當從裝置獲取訊息時出現。)
 - 6 標籤數據*2 (當前曲目標題/藝術家姓名/專輯標題)
 - 若文案沒有顯示完整，按 [◀] 滾動顯示文案。
 - 7 操作鍵*1
- *1 參閱第 8 頁的“播放源控制畫面上的一般操作鍵”。
- *2 僅適用於與 AVRCP 1.3 相容的裝置。

■ 播放訊息和按鍵操作

- 關於播放訊息，參閱第 7 頁的“播放源控制畫面”。
- 關於觸摸屏上的按鍵操作，參閱第 8 頁的“播放源控制畫面上的一般操作鍵”。

更多按鍵操作：觸摸操作鍵可執行以下操作。

[BT DEVICE CHANGE] 切換至另一個藍牙音頻播放機。

■ 從列表選擇曲目

1 顯示音樂列表。

在播放源控制畫面上，按如下觸摸：



2 選擇資料夾，然後選擇所選資料夾中的項目。

• 關於列表操作的詳情，參閱第 9 頁。

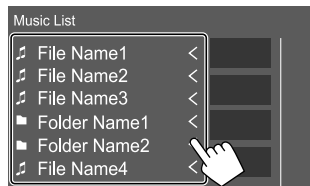

藍牙移動電話設定

您可以在 <TEL SETUP> 畫面上更改使用藍牙移動電話的各種設定。

1 顯示 <TEL SETUP> 畫面。

在主畫面上，按如下觸摸：



然後，在 <SETUP> 畫面上，觸摸 [Bluetooth]。

在 <Bluetooth Setup> 畫面上，觸摸 [TEL SETUP]。

2 進行設定。

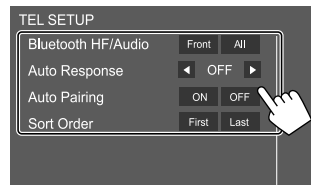

藍牙 (Bluetooth®)

<Bluetooth HF/Audio>

選擇用於藍牙移動電話的揚聲器。

- **Front**：僅前置揚聲器。
- **All** (初始設定)：所有揚聲器。

<Auto Response>

- **1 - 30** (每階 5 秒)：本機自動接聽來電。設定呼叫鈴聲時間 (秒)。
- **OFF** (初始設定)：本機不會自動接聽來電。手動接聽來電。

<Auto Pairing>

- **ON** (初始設定)：自動與經由 USB 接上的 iOS 裝置 (如 iPhone) 建立配對。(某些裝置的自動配對可能不工作，這取決於 iOS 的版本。)
- **OFF**：取消。

<Sort Order>

當按字母順序排列列表時，選擇想要使用的名或姓。

- **First**：按名的順序排列列表。
- **Last** (初始設定)：按姓的順序排列列表。

設定

音頻設定

1 顯示 <Audio> 畫面。

在主畫面上，按如下觸摸：



2 選擇想要更改的設定。

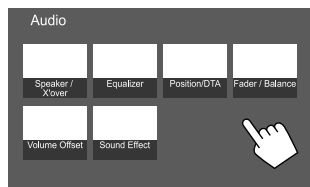

例如，KW-V640BT 區域 3 的音頻設定畫面

以下情況下您無法切換 <Audio> 畫面：

- 當 AV 播放源關閉時。
- 當藍牙電話在使用時 (撥打或接聽電話，通話過程中或語音撥號時)
- 在導航指南過程中*

* 僅對應 KW-V640BT 區域 3 (印尼型號除外) / KW-V640BTM 區域 2/KW-M540BT 東南亞型號/ KW-M540BTM。

<Speaker/X'over>

著手準備：

為 <Speaker/X'over> 進行調整之前，根據揚聲器系統 (2 音路揚聲器系統或 3 音路揚聲器系統) 來選擇適當的分頻網絡模式。

1 關閉 AV 播放源。

在主畫面上，按如下觸摸：



然後，在播放源/選項選擇畫面上，觸摸 [AV Off]。

2 顯示 <X'over Network> 畫面。

在顯示器面板上，同時按以下按鍵：

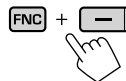

3 選擇分頻網絡模式。

- | | |
|--------|-----------------------------------|
| [2way] | 使用了 2 音路揚聲器時 (前置/後置揚聲器) 時選擇此項。 |
| [3way] | 使用了 3 音路揚聲器時 (高音/中音/低音揚聲器) 時選擇此項。 |

確認訊息出現。觸摸 [Yes]。

設定

■ 設定揚聲器和分頻頻率

- 1 選擇汽車類型(①)，選擇想要設定的揚聲器(②) (前置揚聲器，後置揚聲器或重低音揚聲器)，然後選擇所選揚聲器的位置*和揚聲器/高音揚聲器尺寸(③)。

各個設定的選擇窗口出現。選擇一個項目，然後觸摸 [Close] 關閉窗口。

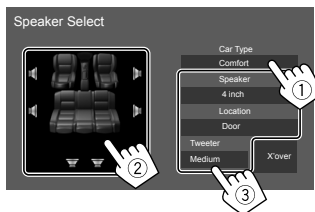

- 重複步驟 ② 和 ③ 設定所有揚聲器。
- 可調整項目因所選揚聲器的類型而異。
- 未接上揚聲器時，選擇 [None]。
- 設定前置揚聲器時，也請為 <Tweeter> 選擇揚聲器尺寸。

- 2 觸摸 [X'over] 顯示 <X'over> 畫面。

- 3 選擇揚聲器的類型(①)，然後調整所選揚聲器的分頻頻率(②)。



- 可調整項目因所選揚聲器的類型/揚聲器尺寸/分頻設定而異。

<HPF FREQ>

為前置或後置揚聲器調整分頻頻率 (高通濾波器)。

<LPF FREQ>

為揚聲器調整分頻頻率 (低通濾波器)。

<Slope>

調整分頻斜率。

<Gain>

調整所選揚聲器的輸出音量。

<TW Gain>

調整高音揚聲器的輸出音量。

<Phase Inversion>

為揚聲器選擇相位。

- * 僅當 <X'over Network> 設定為 [2way] 時揚聲器位置選擇可用。

<Equalizer>

為每個播放源儲存以下調整，直到您再次調整聲訊。如果播放源為碟片，則調整儲存為以下各個類別。

- DVD/VCD
 - CD
 - 音頻/視訊檔案 (第 44 頁)
- 當本機處於待機狀態時您無法調整聲訊。

■ 選擇預設聲訊模式

- 1 顯示預設聲訊模式。

[Preset Select]

- 2 選擇預設聲訊模式。

- Pop/Hip Hop/R&B/Jazz/Classical/Hard Rock/Flat (初始設定) /iPod/User1/User2/User3/User4

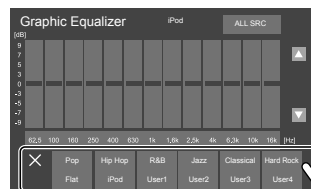

隱藏預設聲訊模式：觸摸 [X]。

■ 儲存您自己的聲訊設定

- 1 選擇預設聲訊模式。
- 2 選擇波段 (①)，調整強度 (②)，然後調整聲訊 (③)。

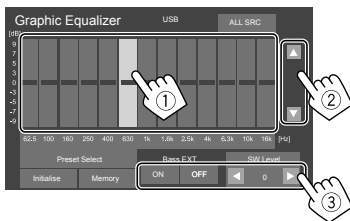

按如下調整聲訊：

<Bass EXT>

啟動/停用低音。

- ON/OFF (初始設定)

<SW LEVEL>

調整重低音揚聲器的強度。*

- -50 至 +10 (初始設定: 0)

- 3 重複步驟 2 調整其他波段的強度。

- 4 觸摸 [Memory] 儲存調整。

- 用戶選擇窗口出現。從 [User1] 至 [User4] 選擇以儲存您的調整，然後觸摸 [Close] 關閉窗口。
- 想要將調整的等化器應用到所有播放源，觸摸 [ALL SRC]，然後觸摸 [OK] 進行確認。
 - 想要清除調整，觸摸 [Initialise]。

- * 在 <Speaker Select> 畫面上為重低音揚聲器選擇 <None> 時不可調整。(第 31 頁)

<Position/DTA>

您可以根據您的聆聽位置來調整音效。您也可以在所選座位的前方定位聲訊圖像。

■ 設定聆聽位置

觸摸 [Listening Position] (①)，然後選擇聆聽位置 ([Front L]、[Front R]、[Front All] 或 [All]) (②)。

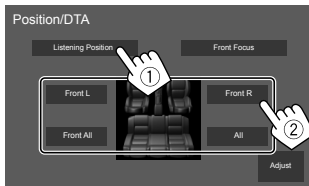

- * 僅當 <Xover Network> 設定為 [2way] 時 [Front All] 可選擇。

■ 調整電子延時糾正 (DTA)

對揚聲器輸出的延遲時間進行精確調整，以創建一個更適合您汽車的環境。

- 1 觸摸 <Position/DTA> 畫面上的 [Adjust] 顯示 DTA 調整畫面。

- 2 觸摸 [Delay] (①)，然後為各個揚聲器調整電子延時糾正 (DTA) 值 (②)。

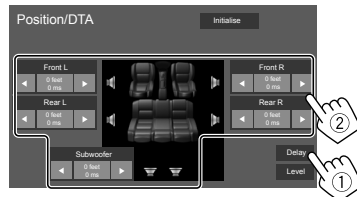

- 想要確定調整值，參閱第 33 頁的“確定 <Position/DTA> 調整值”。

- 3 觸摸 [Level] (①)，然後為各個揚聲器調整輸出音量 (②)。

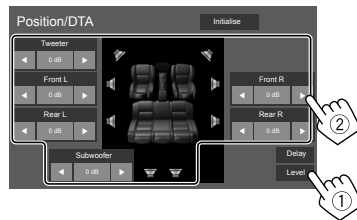

初始化設定值：觸摸 [Initialise]。

■ 定位聲訊圖像—前焦點

- 1 觸摸 [Front Focus] (①)，然後選擇想要設定為前排位置的聆聽位置 (②)，再觸摸 [Adjust] (③)。

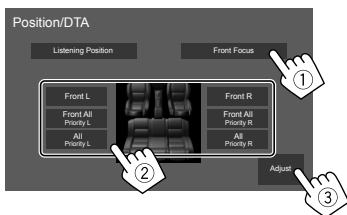

- 當您坐在 [Front All] (前排座位) 或 [All] (前排和後排座位) 位置上時，選擇左 (“Priority L”) 或右 (“Priority R”) 指定位置來定位聲訊圖像。

- 2 觸摸 [Delay] (①)，然後精確調整聲訊圖像 (②)。

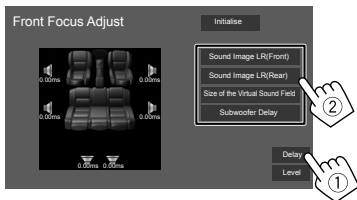

[Sound Image LR (Front)]

調整想要定位在前排位置上的聲訊圖像。

[Sound Image LR (Rear)]

調整想要定位在後排位置上的聲訊圖像。

[Size of the Virtual Sound Field]

將虛擬音場調整到所需的音場大小。

- 如果聲訊圖像偏離前排位置，請調整 [Sound Image LR (Front)]/[Sound Image LR (Rear)]。

[Subwoofer Delay]

調整重低音揚聲器的延遲時間。

- 3 觸摸 [Level] (①)，然後為各個揚聲器調整輸出音量 (②)。

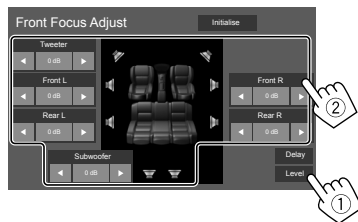

初始化設定值：觸摸 [Initialise]。

確定 <Position/DTA> 調整值

如果您指定當前所設聆聽位置的中心到各揚聲器的距離，將自動計算和設置延遲時間。

- ① 將當前所設聆聽位置的中心確定為參考點。
- ② 測量參考點到揚聲器的距離。
- ③ 計算最遠的揚聲器與其他揚聲器之間的距離差。
- ④ 分別為各揚聲器設定步驟 ③ 中計算的 DTA 值。
- ⑤ 分別為各揚聲器調整增益。

例如，當選擇了 [Front All] 作為聆聽位置時

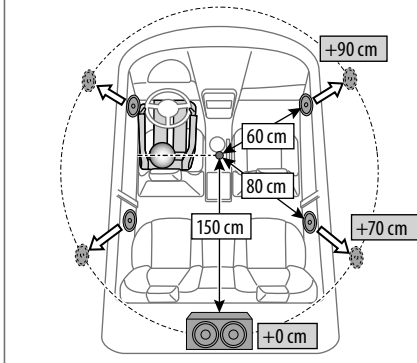

設定

<Fader/Balance>

觸摸 [▲]/[▼]/[◀]/[▶] 或拖動  標記進行調整。

<Fader>

調整前置和後置揚聲器的輸出平衡。使用雙揚聲器系統時，將衰減器設定在中間位置 (0)。

- F15 至 R15 (初始設定: 0)

<Balance>

調整左置和右置揚聲器的輸出平衡。

- L15 至 R15 (初始設定: 0)

清除調整：觸摸 [Center]。

<Volume Offset>

為各個播放源調整並儲存自動調整音量強度。當切換播放源時，音量強度會自動升高或降低。

如果您先增大音量，再使用音量補償減小音量，那麼若您突然切換至另一個播放源，產生的聲訊可能會非常大。

- -5 至 +5 (初始設定: 0)

初始化設定值：觸摸 [Initialise]。

<Sound Effect>

調整音效。

<Bass Boost>

選擇低音增強強度。

- OFF (初始設定) / 1/2/3

<Loudness>

調整響亮度。(當響亮度調整時，LOUD 指示燈點亮。)

- OFF (初始設定) / Low/High

<Volume Link EQ>

增大帶寬來降低駕駛雜訊。

- OFF (初始設定) / ON

<Space Enhancement>*

使用數位信號處理器 (DSP) 系統實際上增強聲訊空間。選擇增強強度。

- OFF (初始設定) / Small/Medium/Large

<Digital Track Expander>

讓由於音頻壓縮而喪失的聲訊恢復生動的音感。

- OFF / ON (初始設定)

<Sound Response>

使用數位信號處理器 (DSP) 系統實際上讓聲訊更生動逼真。選擇聲訊強度。

- OFF (初始設定) / 1/2/3

<Sound Lift>

將聲訊圖像的定位點移至較低或較高的點。選擇高度。

- OFF (初始設定) / Low/Middle/High

* 當 “Tuner” 被選為播放源時，您無法更改設定。

AV 設定

(僅對應 KW-V640BT 區域 3 (印尼型號除外) / KW-V640BTM 區域 2 / KW-M540BT 東南亞型號 / KW-M540BTM)

顯示 <AV> 畫面。

在主畫面上，按如下觸摸：



然後，在 <SETUP> 畫面上，觸摸 [AV]。

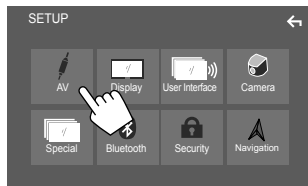

例如，KW-V640BT 區域 3 的設定畫面

<TV Tuner Control>

- ON：可控制 “AV-IN” 上的電視機操作。
- OFF (初始設定)：想要將 “AV-IN” 用於除電視調諧器以外的其他裝置則選擇此項。

設定

顯示設定

顯示 <Display> 畫面。

在主畫面上，按如下觸摸：



然後，在 <SETUP> 畫面上，觸摸 [Display]。

<Dimmer>

- **ON**：啟動調光器。
- **OFF**：停用調光器。
- **SYNC** (初始設定)：當您打開車前燈時降低螢幕和按鍵照明的亮度。
 - 需要連接至車燈控制開關。(第 43 頁)
- **NAV-SYNC***：根據外接導航裝置的白天/夜晚顯示設定啟動或停用調光器。

<OSD Clock>

- **ON** (初始設定)：當視訊播放源正在播放時顯示時鐘。
- **OFF**：取消。

* 僅對應 KW-V640BT 區域 3 (印尼型號除外) / KW-V640BTM 區域 2 / KW-M540BT 東南亞型號 / KW-M540BTM。

<Background>

您可以更改背景樣式。

更改背景樣式：

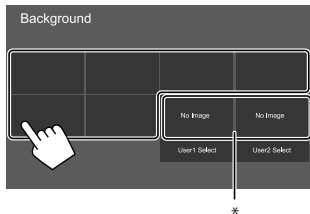

* 預先選擇加載一張最喜愛的圖像。

■ 將您最喜愛的圖像儲存為背景

您可以將所接 USB 裝置上儲存的您最喜愛的圖像作為背景使用。

- 事先連接儲存了圖像的 USB 裝置。
- 使用解晰度為 800 x 480 像素的 JPEG/PNG/BMP 檔案。

- 1 觸摸 [User1 Select] 或 [User2 Select] 儲存 <Background> 畫面用的圖像。

- 2 選擇資料夾，然後選擇所選資料夾中的背景圖像檔案。

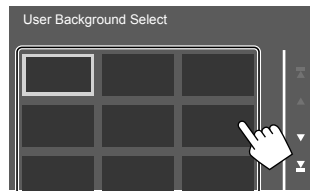

- 3 如需要，旋轉圖像 (1)，然後確認選擇 (2)。

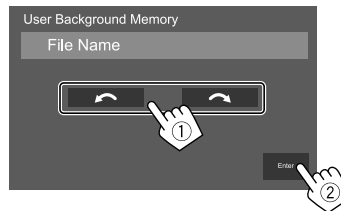

確認訊息出現。觸摸 [Enter] 儲存新的圖像。(現有的圖像更換為新圖像。)

<Viewing Angle>

選擇關於顯示器面板的觀看角度，使畫面上的圖像更容易看見。

- 0 (初始設定) / -1 / -2 / -3

設定

用戶介面設定

顯示 <User Interface> 畫面。

在主畫面上，按如下觸摸：



然後，在 <SETUP> 畫面上，觸摸 [User Interface]。

<Steering Remote Controller>

為方向盤的遙控器上的按鍵分配功能。

- 僅當汽車配備了電子方向盤遙控器時該功能才可用。
- 您只能在停好車時才可以註冊/更改功能。
- 如果您的方向盤遙控器不相容，那麼學習功能可能無法完成，並可能會出現錯誤訊息。

1 當本機準備好進行學習時，按住方向盤遙控器按鍵約 2 秒來註冊/更改功能。

- 繼續進行前請參閱顯示的訊息確認本機是否準備好。

2 選擇一個想要分配給所選按鍵的功能。

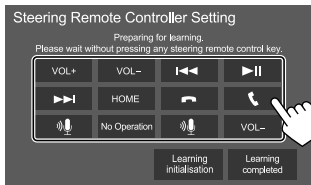

3 重複步驟 1 和 2 將其他功能註冊到其他按鍵。

4 觸摸 [Learning completed] 完成設定。確認訊息出現。觸摸 [Yes]。

- 本機可以同時註冊/更改所有按鍵的功能。若要這麼做，請依次按所有按鍵，按完所有按鍵後，在步驟 2 中觸摸 [Learning completed]。但是，進行該操作後就無法再學習新功能了。
- 更改已學習過的功能時，請在步驟 2 中觸摸您想要更改的分配功能，然後從功能列表中觸摸以選擇新功能。
- 確認功能列表中可設定功能的內容。您無法編輯功能列表。

初始化設定：在步驟 2 中觸摸 [Learning initialisation]。

- 確認訊息出現。觸摸 [Yes]。
 - 想要取消初始化，觸摸 [No]。

<Beep>*

- **ON** (初始設定)：啟動觸鍵音。
- **OFF**：停用觸鍵音。

* 僅當 <X'over Network> 設定為 [2way] 時可用。

<Language Select>

選擇用於螢幕訊息的文案語言。關於詳情，參閱第 4 頁的“初始設定”。

<Touch Panel Adjust>

調整螢幕上按鍵的觸摸位置。

按指示觸摸並按住左下標記的中心 (①)，然後觸摸並按住右上標記的中心 (②)。

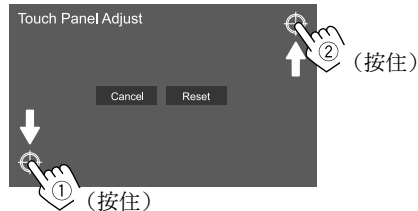

- 想要重置觸摸位置，觸摸 [Reset]。
- 想要取消當前操作，觸摸 [Cancel]。

<Clock>

選擇設定日期和時鐘的方法。關於詳情，參閱第 5 頁的“日曆/時鐘設定”。

設定

<Time Zone>*1

為您所在的區域選擇時區。關於詳情，參閱第 5 頁的“日曆/時鐘設定”。

<Clock Adjust>*1

手動調整日期和時鐘。關於詳情，參閱第 5 頁的“日曆/時鐘設定”。

<DISP Key>

觸摸彈出式快捷選單上的 [DISP] 後選擇顯示的畫面。

- **Apps**: 切換至接上的智能手機的應用程式畫面。
- **NAV**: 切換至接上的導航裝置的導航畫面。*2
- **OFF** (初始設定): 切換為當前播放源控制畫面。

*1 當 [Clock] 設定為 [Manual] 時可用。

*2 僅對應 KW-V640BT 區域 3 (印尼型號除外) /
KW-V640BTM 區域 2 / KW-M540BT 東南亞型號 /
KW-M540BTM。

攝影機設定

顯示 <Camera> 畫面。

在主畫面上，按如下觸摸：



然後，在 <SETUP> 畫面上，觸摸 [Camera]。

<R-CAM Interruption>



- **ON** (初始設定): 將變速器轉到反向 (R) 位置時顯示後視攝影機的圖像。
- **OFF**: 當沒有攝影機接上時選擇此項。

<Parking Guidelines>

- **ON** (初始設定): 顯示泊車指引。
- **OFF**: 隱藏泊車指引。

<Guidelines Setup>

根據車子的大小、泊車空間等來調整泊車指引。調整泊車指引時，請確認使用泊車制動，防止車子移動。

觸摸其中一個  標記 (①)，然後調整所選  標記的位置 (②)。

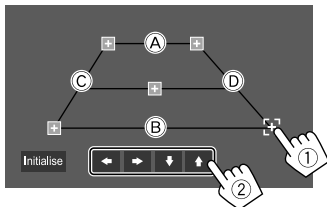

確認 (A) 和 (B) 水平平行，並且 (C) 和 (D) 長度相同。

- 觸摸並按住 [Initialise] 2 秒，使所有標記都恢復到初始默認位置。確認訊息出現。觸摸 [Yes]。

特別系統設定

顯示 <Special> 畫面。

在主畫面上，按如下觸摸：



然後，在 <SETUP> 畫面上，觸摸 [Special]。

<DEMO>

- **ON** (初始設定): 啟動屏幕演示。
- **OFF**: 停用屏幕演示。

<SETUP Memory>

- **Lock**: 鎖住 <Audio SETUP Memory>/<Audio SETUP Recall>/<Audio SETUP Clear> 設定。
– 當選擇了 [Lock] 時，<Speaker/X'over> 設定中的項目無法調整。
- **Unlock**: 解鎖設定。

<Audio SETUP Memory>*

儲存以下的音頻設定：

- Fader/Balance
 - Speaker/X'over
 - Equalizer (用戶預設 ([User1] – [User4]) 中的調整/重低音揚聲器的強度調整)
 - Position/DTA
 - Sound Effect
- 確認訊息出現。觸摸 [Yes]。

* 僅當 <SETUP Memory> 設定為 [Unlock] 時可用。

設定

<Audio SETUP Recall>*

調出 <Audio SETUP Memory> 儲存的設定。確認訊息出現。觸摸 [Yes]。

<Audio SETUP Clear>*

清除 <Audio> 畫面上所做的設定。確認訊息出現。觸摸 [Yes]。

<Software Information>

顯示軟體節目的訊息 (如序列號, 應用程式版本, 系統版本等)。您可以更新軟體節目。

<Open Source Licenses>

顯示開源許可。

<Initialise>

將本機上所做的所有設定初始化。確認訊息出現。觸摸 [Yes]。

- <Audio SETUP Memory> 中儲存的設定未初始化。

* 僅當 <SETUP Memory> 設定為 [Unlock] 時可用。

藍牙設定

顯示 <Bluetooth> 畫面。

在主畫面上, 按如下觸摸:



然後, 在 <SETUP> 畫面上, 觸摸 [Bluetooth]。

<Bluetooth>

- **ON** (初始設定): 啟動本機的藍牙功能。
- **OFF**: 停用本機的藍牙功能。

<Select Device>

連接或拔開已配對的裝置。(第 25 頁)

<Device Name>

顯示/更改想要在藍牙裝置上顯示的裝置名稱。(第 26 頁)

<PIN Code>

更改本機的 PIN 碼。(第 25 頁)

<Device Address>

顯示本機的裝置地址。

<TEL SETUP>

配置藍牙移動電話使用的設定。(第 29 頁)

<MIC SETUP>

(僅對應 KW-V640BT 區域 3/KW-M540BT 東南亞型號)

選擇用於藍牙移動電話的麥克風。

- **Built-in Mic** (初始設定): 使用內建麥克風時選擇此項。
- **External Mic**: 使用接上 MIC 端子的外接麥克風時選擇此項。

安全設定

顯示 <Security> 畫面。

在主畫面上, 按如下觸摸:



然後, 在 <SETUP> 畫面上, 觸摸 [Security]。

<Security Code Set>

為本機註冊安全代碼。(第 4 頁)

<Security Code Cancellation>

清除安全代碼。(第 5 頁)

<Security Code Change>

更改安全代碼。(第 5 頁)

導航設定

(僅對應 KW-V640BT 區域 3 (印尼型號除外) / KW-V640BTM 區域 2 / KW-M540BT 東南亞型號 / KW-M540BTM)

顯示 <Navigation> 畫面。

在主畫面上，按如下觸摸：



然後，在 <SETUP> 畫面上，觸摸 [Navigation]。

<NAV Voice Volume>

調整導航指南的音量。(0 至 40，初始設定：24)

KW-V640BT 區域 3 / KW-V640BTM 區域 2 / KW-M540BT 東南亞型號 / KW-M540BTM 附帶遙控器 RM-RK258。

- 對應 KW-M540BT 澳大利亞 / 新西蘭型號：想要使用遙控器，請選購遙控器 RM-RK258。參閱隨遙控器附帶的使用說明書。
- 本機配備了方向盤遙控功能。(第 36 頁)
 - 連接請參閱第 44 頁。
 - 操作可能因方向盤遙控的類型而異。

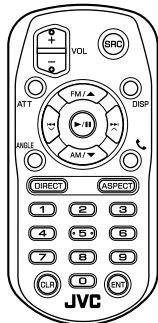

RM-RK258

著手準備

■ 取出電池絕緣片

從遙控器拉出電池絕緣片以啟用電池。

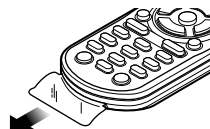

■ 更換遙控器的電池

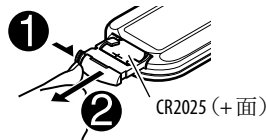

- 使用市售的鈕扣電池 (CR2025)。
- 插入電池，正確對準 + 和 - 極。
 - 如果遙控器的有效性降低，更換電池。



廢電池請回收

遙控器

⚠ 警告

- 切勿吞嚥電池，否則會有化學灼傷的風險。隨本產品附帶的遙控器包含一枚硬幣/鈕扣電池。如果吞下了硬幣/鈕扣電池，2小時內就可能導致嚴重的內部灼傷並可能導致死亡。不要讓兒童接觸新的和用過的電池。如果電池艙未牢牢閉合，請停止使用產品並且不要讓兒童接觸產品。如果您認為電池已被吞下或進入體內，請立即與醫生聯繫。

⚠ 注意

- 切勿將電池靠近火源或置於直射陽光下。這麼做可能會導致火災，爆炸或產生過度的熱量。
- 切勿將遙控器放置在高溫的地方，如儀錶盤上。
- 錯誤更換鋰電池會有爆炸的危險。僅使用相同或同等類型的電池進行更換。

基本操作

ATT	降低/恢復音量。
DISP	顯示當前播放源控制畫面。
FM/▲/AM/▼	• 選擇波段。 • 選擇標題/項目/資料夾。
	• 調諧器： - 自動搜尋電台。(按)* - 手動搜尋電台。(按住)* • 選擇一首曲目。(按)
VOL +/VOL -	調整音量強度。
SRC	選擇播放源。
▶/	開始/暫停播放。 切換搜尋模式 (AUTO1, AUTO2, MANUAL)。
	接聽來電。
0 - 9	輸入一個號碼。
1 - 6	輸入預設電台號碼。
ANGLE	不用於本機。
ASPECT	切換長寬比。 • 想要查看當前長寬比設定，在觸摸屏上進行操作。(第 12 頁)

ENT	確認選擇。
DIRECT	進入直接搜尋模式。
CLR	清除錯誤輸入。

* 搜尋方式因所選搜尋模式而異。

直接搜尋項目

收聽調諧設備時或在碟片播放過程中，您可以使用數字鍵直接搜尋電台頻率/章節/標題/資料夾/檔案/曲目。

- 想要從 VCD 選單搜尋曲目，請在 PBC 播放過程中執行操作。



1 按 DIRECT 進入搜尋模式。

- 每次按 DIRECT，想要搜尋的項目進行切換。

2 按數字鍵選擇所需的項目(電台頻率/章節/標題/資料夾/檔案/曲目)。

- 想要清除錯誤輸入，按 CLR。

3 確認選擇。

- 對應電台頻率：按  / 。
- 對應其他：按 ENT。

退出搜尋模式：按 DIRECT。

安裝和連接

⚠ 警告

- 切勿將點火線（紅色）和電池線（黃色）與汽車底盤（接地線）相連接，可能會引起短路，進而導致火災。
- 切勿將保險絲與點火線（紅色）和電池線（黃色）斷開。電源必須經由保險絲與導線接上。
- 請務必將點火線（紅色）和電池線（黃色）與接有保險絲盒的電源相連。

⚠ 注意

- 將本機安裝至汽車的儀錶盤。
- 在使用本機時和剛結束使用本機後切勿觸摸本機的金屬零件。散熱片和外殼等金屬部分會變得很燙。
- 在屋頂較低的區域泊車時，關閉本機以收起天線。本機安裝在帶自動天線功能的車內時；當您啟動已接上天線控制線（ANT. CONT）的本機時，廣播天線會自動伸展。（第 43 頁）

安裝前

■ 安裝和連接的注意事項

- 本產品的安裝和接線作業需要技術和經驗。為了安全起見，請讓專業人員來完成安裝和接線作業。
- 安裝本機時請確保安裝角度不超過 30°。
- 確認將本機接地連接到直流 12V 電源的負極。
- 切勿將本機安裝在直射陽光下或過熱或過濕的地方。也避免將本機安裝在積滿灰塵或者濺起水花的地方。
- 切勿使用您自己的螺絲。只能使用附帶的螺絲。如果使用了錯誤的螺絲，可能會損壞本機。
- 本機安裝完成後，請確認汽車的煞車燈，方向燈和雨刷等是否運行正常。
- 將本機安裝到車內時，切勿用力按壓面板表面。否則可能會產生劃痕，損傷或發生故障。
- 如果電源沒有啟動（“Miswiring DC Offset Error”，“Warning DC Offset Error”字樣顯示），表示揚聲器導線可能已經短路或接觸到汽車底盤，保護功能可能已經啟動。此種情況下，需要檢查揚聲器導線。

- 使所有電纜遠離散熱金屬零件。
- 如果汽車的點火開關不具有 ACC 位置，請將點火線連接到可用點火開關鑰匙通電和斷電的電源。如果將點火線接到恆定電壓的電源，如電池線，則電池電力可能會耗盡。
- 如果保險絲熔斷，首先確認導線沒有因為相互接觸而引起短路，然後用相同額定值的保險絲來更換舊保險絲。
- 用聚氯乙烯絕緣帶或其他類似的材料對未接上的導線進行絕緣。為了防止短路，切勿取下蓋子，亦不可讓電纜伸出接觸到未接上的導線或端子的末端。
- 利用電纜夾固定導線，並用聚氯乙烯絕緣帶包裹住與金屬零件接觸的導線，以保護導線並防止短路。
- 將揚聲器導線正確連接至相應的端子。如果共用 ⊖ 導線或將其接地連接到汽車的任何金屬部分，本機可能會損壞或無法正常運行。
- 只有兩個揚聲器接上至本機時，請將兩個連接器都連接至前置輸出端子，或者都連接至後置輸出端子（切勿混接前置和後置端子）。例如，如果將左置揚聲器的 ⊕ 連接器連接至前置輸出端子，切勿將 ⊖ 連接器連接至後置輸出端子。

安裝和連接

■ 用於安裝的零件列表

注意：該零件列表並不包括所有包裝內容。

- 1 配線束 (× 1)
- 2 延長泊車線, 2 m (× 1)
- 3 平頭螺絲, M5 × 8 mm (× 6)
- 4 圓頭螺絲, M5 × 8 mm (× 6)
- 5 方向盤遙控輸入線 (× 1)

僅對應 KW-V640BTM 區域 2/KW-M540BT 澳大利亞/
新西蘭型號KW-M540BTM

- 6 麥克風, 3 m (× 1)

■ 安裝步驟

- 1 拔出點火開關鑰匙, 并拔開 ⊖ 電池。
- 2 為各個裝置正確連接輸入和輸出線。
- 3 連接配線束的揚聲器導線。
- 4 按以下順序連接配線束的導線：接地, 電池, 點火開關。
- 5 將配線束連接至本機。
- 6 將本機安裝在車內。
確認本機已牢固安裝到位。如果本機不穩定, 則可能發生故障 (如可能跳音)。
- 7 重新連接 ⊖ 電池。
- 8 配置 <Initial Settings>。(第 4 頁)

安裝本機

■ 使用從汽車拆卸的裝配架安裝本機

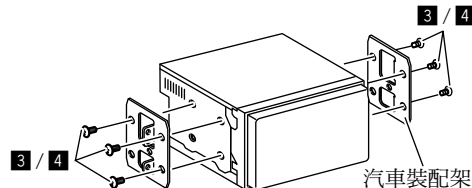

注意：選擇適合裝配架的螺絲 (附帶)。

■ 在豐田 (Toyota) 汽車上安裝

使用附帶的螺絲 (4) 將本機安裝在汽車裝配架上。使用與汽車裝配架匹配的安裝孔 (A 或 B)。

側視

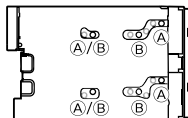

安裝和連接

接線

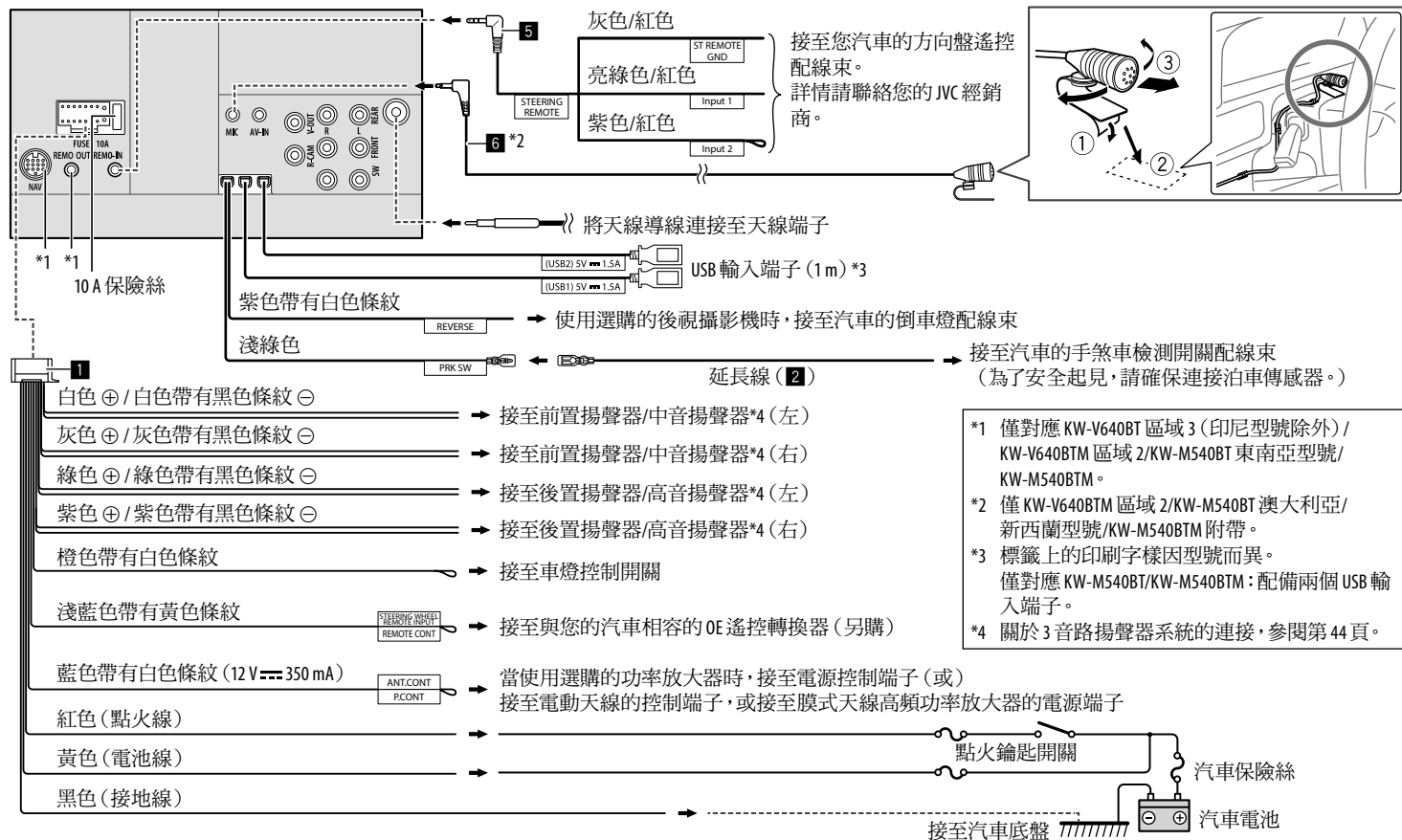

連接外接裝置

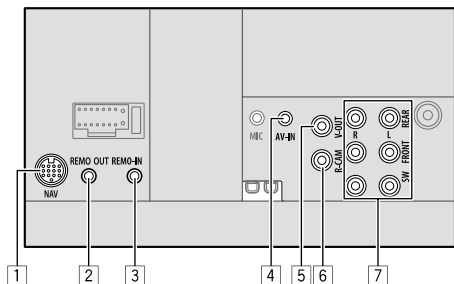

1 導航輸入 (NAV) *1

2 電視調諧器遙控輸出 (REMO OUT) *1

3 方向盤遙控器輸入 (REMO-IN)

- 使用方向盤遙控輸入線 (5) 連接至汽車的方向盤遙控配線束。詳情請聯絡您的 JVC 經銷商。

4 影音輸入 (AV-IN)

連接 4 極迷你插頭的以下種類：

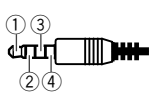

- ① 左音頻
- ② 右音頻
- ③ 接地
- ④ 色差影像

5 影像輸出 (V-OUT)

6 後視攝影機輸入 (R-CAM)

7 輸出端子*2

- 左輸出 (白色)
- 右輸出 (紅色)

REAR: 後置揚聲器預輸出

FRONT: 前置揚聲器預輸出

SW: 重低音揚聲器預輸出

對應 3 音路分頻系統：

REAR: 高音揚聲器預輸出

FRONT: 中音揚聲器預輸出

SW: 低音揚聲器預輸出

*1 僅對應 KW-V640BT 區域 3 (印尼型號除外) /
KW-V640BTM 區域 2 / KW-M540BT 東南亞型號 /
KW-M540BTM。

*2 連接外接功率放大器時，將其接地線連接至汽車底盤，否則本機可能會損壞。

參考

保養

清潔本機

- 切勿使用任何溶劑 (如稀釋劑、輕油精等)，清潔劑或殺蟲劑。這可能損壞顯示器或本機。
- 用柔軟乾燥的布輕柔地擦拭面板。

保養碟片

- 切勿觸摸碟片的錄製面。
- 切勿向碟片黏貼膠帶等物質，或使用黏貼了膠帶的碟片。
- 切勿使用碟片用附件。
- 請從碟片的中心向外側擦拭。
- 請使用乾燥的硅布或軟布擦拭碟片。切勿使用任何溶劑。
- 將碟片從本機中取出時，請向水平方向拉出。
- 裝入碟片前，請先除去中心孔及碟片邊緣的毛刺。

更多訊息

關於可播放的檔案

音頻檔案

- 本機可以播放以下編碼器和副檔名的檔案：
 - 對應碟片：MP3 (.mp3)，WMA (.wma)，WAV (.wav)，AAC (.m4a)
 - 對應 USB 大量儲存裝置：MP3 (.mp3)，WMA (.wma)，WAV (.wav)，AAC (.m4a)，FLAC (.flac)

參考

• 本機可以播放滿足以下條件的檔案：

– 位元率：

對應碟片：

MP3： 8 kbps – 320 kbps
WMA： 5 kbps – 320 kbps
AAC： 16 kbps – 320 kbps

對應 USB：

MP3/WMA/AAC： 8 kbps – 320 kbps

– 取樣頻率：

對應碟片：

MP3/AAC： 32 kHz、44.1 kHz、48 kHz
WMA： 8 kHz、11.025 kHz、16 kHz、
22.05 kHz、32 kHz、44.1 kHz、
48 kHz

WAV： 44.1 kHz

對應 USB：

MP3/WMA/AAC： 16 kHz – 48 kHz
WAV/FLAC： 16 kHz – 96 kHz

– 以 VBR (可變位元率) 錄製的檔案，並在顯示已過播放時間上會有差異

• 本機可以表示或顯示以下內容：

– 標籤：

MP3：ID3 標籤 (版本 1.0/1.1/2.2/2.3/2.4)

WMA 標籤

WAV 標籤

AAC 標籤

FLAC 標籤

– 封套圖片：

圖片大小：解晰度為 32 × 32 至 1 232 × 672

數據大小：小於 500 KB

檔案類型：JPEG/PNG/BMP

• 本機不能播放下列檔案：

- 以 MP3i 和 MP3 PRO 格式編碼的 MP3 檔案。
- 以 1/2 層編碼的 MP3 檔案。
- 以無損的、專業的聲音格式編碼的 WMA 檔案。
- 非基於 Windows Media® Audio 的 WMA 檔案。
- 以 DRM 拷貝保護的 WMA/AAC 格式檔案。
- 以 FairPlay 拷貝保護的 AAC 檔案 (除儲存於 iPod/iPhone 的檔案以外)。
- 包含如 AIFF、ATRAC3 等數據的檔案。

視訊檔案

• 本機可以播放以下編解碼器和副檔名的檔案：

- 對應碟片：MPEG1/MPEG2 (.mpg、.mpeg)
- 對應 USB 大量儲存裝置：MPEG1/MPEG2 (.mpg、.mpeg)、MPEG4 (.mp4、.m4v)、H.264 (.mp4、.m4v、.avi、flv、f4v)、WMV (.wmv)、MKV (.mkv)

• 符合以下條件的串流：

- 音頻：MP3 或杜比音頻
- MPEG1/MPEG2：音頻：MPEG1 Audio Layer-2 或杜比音頻
- 視訊：MPEG 系統/程序串流

• 其他可播放的情況：

- MPEG1/MPEG2：檔案格式：MP@ML (Main Profile at Main Level) /SP@ML (Simple Profile at Main Level) /MP@LL (Main Profile at Low Level)
- 影像輸出格式：NTSC (默認)

• 本機可以播放小於 4 GB 的檔案。

■ 關於碟片播放

可播放碟片類型

- CD-DA：音頻 CD
- DVD 視訊：區碼：2 或 3 (取決於國家和銷售區域)
- 雙層光碟：DVD 碟面
- VCD：視訊 CD (與 PBC 相容)
- 可錄製/可反覆錄製的 DVD (DVD-R/-RW、+R/+RW)
 - DVD 視訊：UDF bridge
 - ISO 9660 level 1、level 2、Romeo、Joliet
 - 其他可播放的格式：
以多邊界格式錄製的 DVD-R (雙層光碟除外) 已封片的 +R/+RW (僅視訊格式)
- 可錄製/可反覆錄製的 CD (CD-R/-RW)：
 - ISO 9660 level 1、level 2、Romeo、Joliet
- 其他訊息：
 - 播放 DVD 視訊時，不能從本機重現或輸出 DTS 聲訊。
 - 本機總共可以識別一張可錄製/可反覆錄製的碟片中的 5 000 個檔案和 250 個資料夾 (每個資料夾最多 999 個檔案)。
 - 僅可使用“已封片”的可錄製/可反覆錄製的碟片。
 - 本機可以播放多重區段可錄製/可反覆錄製的碟片；然而，播放時未關閉的區段將被跳過。

不可播放的碟片類型和格式

- DVD-音頻/DVD-ROM 碟片
- SVCD (超級視訊 CD) , 文案 CD , CD-ROM , CD-I (CD-I 就緒) , DTS-CD
- DVD-R/-RW 或 +R/+RW 上錄製的 JPEG/PNG/BMP/MPEG4/DivX/FLAC/MKV/H.264/WMV/DVD-VR/DVD+VR/DVD-RAM
- CD-R/-RW 上錄製的 JPEG/PNG/BMP/MPEG4/DivX/FLAC/MKV/H.264/WMV
- DVD-RW 雙層光碟
- +RW 雙層光碟
- 與“CD 數位音訊”標準不相容的“DualDisc (雙層光碟)”的非 DVD 碟面。
- 非圓形的碟片。
- 錄製面有顏色或髒污的碟片。
- 未封片的可錄製/可反複錄製的碟片。
- 3 英寸碟片。試圖使用轉換器裝入這些碟片可能會導致故障。
- 基於其自身特性或錄製情況，某些可錄製/可反複錄製的碟片或檔案可能無法播放。

語言代碼 (對應 DVD 語言選擇)

AA	阿法爾語	GD	蘇格蘭語
AB	阿布哈茲語	GL	加利西亞語
AF	南非利堪斯語	GN	瓜拉尼語
AM	阿姆哈拉語	GU	古吉拉特語
AR	阿拉伯語	HA	豪薩語
AS	阿薩姆語	HI	印地語
AY	埃馬拉語	HR	克羅地亞語
AZ	阿塞拜疆語	HU	匈牙利語
BA	巴什基爾語	HY	亞美尼亞語
BE	白俄羅斯語	IA	國際語 A
BG	保加利亞語	IE	國際語 E
BH	比哈爾語	IK	依努底克語
BI	比斯拉瑪語	IN	印尼語
BN	孟加拉語	IS	冰島語
BO	藏語	IW	希伯來語
BR	布列塔尼語	JA	日語
CA	加泰隆語	JI	依地語
CO	科西嘉語	JW	爪哇語
CS	捷克語	KA	格魯吉亞語
CY	威爾士語	KK	哈薩克語
DZ	不丹語	KL	格陵蘭語
EL	希臘語	KM	柬埔寨語
EO	世界語	KN	坎納達語
ET	愛莎尼亞語	KO	朝鮮語 (KOR)
EU	巴斯克語	KS	克什米爾語
FA	波斯語	KU	庫爾德語
FI	芬蘭語	KY	吉爾吉斯語
FJ	斐濟語	LA	拉丁語
FO	法羅斯語	LN	林加拉語
FY	弗里西亞語	LO	老撾語
GA	愛爾蘭語	LT	立陶宛語

LV	拉托維亞語	SM	薩摩亞語
MG	馬達加斯加語	SN	紹納語
MI	毛利語	SO	索馬裡語
MK	馬其頓語	SQ	阿爾巴尼亞語
ML	馬拉亞拉姆語	SR	塞爾維亞語
MN	蒙古語	SS	塞斯瓦普語
MO	摩爾達維亞語	ST	塞索托語
MR	馬拉提語	SU	蘇丹語
MS	馬來語 (MAY)	SW	斯瓦希利語
MT	馬爾他語	TA	泰米爾語
MY	緬甸語	TE	泰盧固語
NA	瑙魯語	TG	塔吉克語
NE	尼泊爾語	TH	泰國語
NO	挪威語	TI	提格里尼亞語
OC	奧克西唐語	TK	土庫曼語
OM	(阿梵)奧洛冥語	TL	塔加路族語
OR	奧利亞語	TN	塞茨瓦納語
PA	旁遮普語	TO	湯加語
PL	波蘭語	TR	土耳其語
PS	普什圖語	TS	從咖語
QU	凱楚亞語	TT	韃靼語
RM	利托-羅曼語	TW	特維語
RN	基隆迪語	UK	烏克蘭語
RO	羅馬尼亞語	UR	烏爾都語
RW	基尼阿萬達語	UZ	烏茲別克語
SA	梵語	VI	越南語
SD	信德語	VO	沃拉普克語
SG	桑戈語	WO	沃洛夫語
SH	塞爾維亞-克羅地亞語	XH	科薩語
SI	僧加羅語	YO	約魯巴語
SK	斯洛伐克語	ZU	祖魯語
SL	斯洛文尼亞語		

■ 關於 USB 播放

重要

確認已做好重要數據的備份以防止丟失數據。
本公司不對使用本機時裝置中儲存的任何數據的遺失承擔責任。

USB 裝置上的可播放檔案

- 本機可以播放儲存在 USB 大量儲存裝置上的檔案的以下類型。
 - MPEG1/MPEG2/MPEG4/H.264/WMV/MKV/MP3/WMA/WAV/AAC (.m4a)/FLAC
- 本機可以識別：
 - 共 5 000 個檔案
 - 250 個資料夾 (對應視訊檔案)，每個資料夾最多 9 999 個檔案
 - 250 個資料夾 (對應照片檔案)，每個資料夾最多 9 999 個檔案
 - 9 999 個資料夾 (對應音頻檔案)，每個資料夾最多 1 000 個檔案
- 字母數最多為 (當字母為單字節時)：
 - 資料夾名稱：50 個字母
 - 檔案名稱：50 個字母

使用 USB 裝置的注意事項

- 若影響駕駛安全，請避免使用 USB 裝置。
- 當利用 USB 電纜連接時，使用 USB 2.0 電纜。

- 在連接 USB 裝置時受到靜電干擾可能會引起裝置播放不正常。此種情況下，拔開 USB 裝置後再重置本機和 USB 裝置。
- 切勿在“Reading”字樣在螢幕上顯示時反復拔出和連接 USB 裝置。
- 對應某些 USB 裝置，操作和電源可能無法按想要的方式進行。
- 切勿將 USB 裝置放置在車內，曝露於直射陽光下或高溫的位置，以防止引起裝置變形或損壞。

不可播放的 USB 裝置

- 當使用 USB 延長線時，本機可能無法正常播放 USB 裝置中的檔案。
- 具備如數據安全功能等特殊功能的 USB 裝置不能與本機使用。
- 切勿使用 2 個或更多分區的 USB 裝置。
- 基於 USB 裝置和連接端口的形狀，某些 USB 裝置可能無法正確連接或連接可能鬆動。
- 本機可能無法識別插入 USB 讀卡器的記憶卡。

■ 關於 iPod/iPhone

重要

確認已做好重要數據的備份以防止丟失數據。
本公司不對使用本機時裝置中儲存的任何數據的遺失承擔責任。

可以接上的 iPod/iPhone

- Made for
 - iPod nano (7th Generation)*
 - iPod touch (6th Generation)
 - iPod touch (5th Generation)
 - iPhone 7 Plus
 - iPhone 7
 - iPhone SE
 - iPhone 6S Plus
 - iPhone 6S
 - iPhone 6 Plus
 - iPhone 6
 - iPhone 5S
 - iPhone 5C
 - iPhone 5

* 僅當經由 USB 輸入端子連接時可用。

使用 iPod/iPhone 的注意事項

- 當操作 iPod/iPhone 時，某些操作可能無法正常或按意願進行。此種情況下，訪問以下 JVC 網站：
<<http://www.jvc.net/cs/car/>>
- 當您啟動本機時，iPod/iPhone 從本機進行充電。
- 文案訊息可能無法正確顯示。
- 對應某些 iPod/iPhone 型號，在操作過程中其性能可能不正常或不穩定。此種情況下，拔開 iPod/iPhone 裝置，然後對其進行檢查。
如果性能沒有提高或運行緩慢，請重置 iPod/iPhone。

故障排除

所出現的問題並不總是嚴重的故障。在洽詢維修服務中心之前，請首先檢查下述要點。

- 對應外接裝置的操作，另參閱隨用於連接的轉換器附帶的說明書（和隨外接裝置附帶的說明書）。

一般

揚聲器不發出聲訊。

- 將音量調至最佳強度。
- 檢查導線和線路連接。

畫面上不顯示圖像。

- 打開畫面。（第 3 頁）

遙控器*不工作。

- 更換電池。

* 對應 KW-M540BT 澳大利亞/新西蘭型號：另購遙控器 RM-RK258。

“No Signal” / “No Video Signal” 字樣出現。

- 在接上 AV-IN 輸入端子的外接裝置上開始播放。
- 檢查導線和線路連接。
- 傳入的信號太弱。

“Miswiring DC Offset Error” / “Warning DC Offset Error” 字樣出現。

- 某根揚聲器導線短路或與汽車底盤碰觸。正確連接揚聲器導線或使其絕緣，然後重置本機。

“Parking off” 字樣出現。

- 未進行泊車制動時播放圖像不顯示。

“Learning Process Failed” 字樣出現。

- 您的方向盤遙控器不相容，學習無法完成。詳情請與您的汽車音響經銷商聯繫。

碟片

（僅對應 KW-V640BT/KW-V640BTM）

不能播放可錄製/可反複錄製碟片。

- 裝入已封片的碟片。
- 使用您用來錄音的裝置將碟片封片。

可錄製/可反複錄製碟片上的曲目不能跳播。

- 裝入已封片的碟片。
- 使用您用來錄音的裝置將碟片封片。

不能開始播放。

- 本機不支援檔案的格式。

外接顯示器上不出現圖像。

- 正確連接影像線。
- 在外接顯示器上選擇正確的輸入。

MPEG1/MPEG2/MP3/WMA/WAV/AAC 碟片無法播放。

- 在合適的碟片上用相容的應用程式錄製曲目。（第 45 頁）
- 為檔案名稱增加合適的副檔名。

無法按照您想要的順序播放可錄製/可反複錄製碟片上的曲目。

- 播放順序可能與使用其他播放機播放的順序不同。

“Region Code Error” 字樣出現。

- 您裝入了區碼不正確的 DVD 影像光碟。裝入區碼正確的碟片。

USB

“Reading” 字樣不從畫面上消失。

- 關閉電源再重新啟動。

當播放曲目時，聲訊有時中斷。

- 曲目沒有正確複製到 USB 裝置上。重新複製曲目，並再試一次。

無法按照您想要的順序播放曲目。

- 播放順序可能與使用其他播放機播放的順序不同。

當您在聆聽另一個播放源時連接 USB 裝置，播放源不切換至“USB”，或者當您連接 USB 裝置時“USB Device Error”字樣出現。

- USB 端口的功耗超過設計限制。
- 關閉電源並拔下 USB 裝置。然後，啟動電源，再重新連接 USB 裝置。
- 如果這麼做不解決不了問題，請關閉電源，再重新啟動電源（或重置本機），然後再更換另一個 USB 裝置。

故障排除

iPod/iPhone

揚聲器不發出聲訊。

- 拔開 iPod/iPhone，然後重新連接。
- 選擇另一個播放源，然後重新選擇“iPod”。

iPod/iPhone 不能啟動或根本無法工作。

- 檢查連接。
- 更新固件版本。
- 為電池充電。
- 重置 iPod/iPhone。

聲訊失真。

- 停用本機或 iPod/iPhone 上的等化器。

產生大量噪音。

- 關閉 (不勾選) iPod/iPhone 上的“VoiceOver”。
- 關於詳情，請訪問 <<http://www.apple.com>>。

當播放含有插圖的曲目時，無法進行任何操作。

- 在插圖裝載後操作本機。

“Authorization Error” 字樣出現。

- 檢查接上的 iPod/iPhone 是否與本機相容。
(第 47 頁)

WebLink™

WebLink™ 無法開啟。

- 檢查接上的智慧手機上是否安裝了最新版本的 WebLink™ 應用程式。
- 檢查連接。
- 為電池充電。
- 重置智慧手機。
- 重新連接您的智慧手機。

廣播

SSM 自動預設無效。

- 手動儲存電台。(第 18 頁)

收聽廣播時有靜電干擾。

- 將天線連接牢固。

AV-IN

畫面上不出現圖像。

- 如果沒有啟動影像裝置，將其啟動。
- 正確連接影像裝置。

Spotify

“Check App” 字樣出現。

- 接上的裝置中 Spotify 應用程式未開啟。
- 接上的裝置中未安裝 Spotify 應用程式。
- 重新連接您的智慧手機。
- 重啟 Spotify 應用程式。

“Please login or sign up.” 字樣出現。

- 您未登錄到 Spotify 中。

“Please check internet connection.” 字樣出現。

- 檢查網際網路連接。

“Unable to start Spotify.” 字樣出現。

- 重啟 Spotify 應用程式。
- 當前情況下 Spotify 應用程式無法開啟或播放。

“Please update the Spotify app on the phone.” 字樣出現。

- 接上的裝置中 Spotify 應用程式不是最新版本。
升級應用程式。

故障排除

藍牙

電話音質不佳。

- 減少本機和藍牙移動電話間的距離。
- 將汽車開至信號更好接收的地方。

在使用藍牙音頻播放機的過程中，聲訊發生中斷或跳動。

- 減少本機和藍牙音頻播放機間的距離。拔開為藍牙電話接上的裝置。
- 關閉，然後啟動本機。
(當聲訊沒有恢復時)再一次連接播放機。

接上的音頻播放機無法控制。

- 檢查接上的音頻播放機是否支援 AVRCP (音頻/視訊遠程控制配置檔案)。

藍牙裝置不能檢測到本機。

- 再次從藍牙裝置進行搜尋。

本機無法與藍牙裝置進行配對。

- 對應與藍牙 2.1 相容的裝置：
使用 PIN 碼註冊裝置。(第 24 頁)
- 對應與藍牙 2.0 相容的裝置：
為本機和目標裝置輸入相同的 PIN 碼。如果使用說明書中沒有指出裝置的 PIN 碼，嘗試“0000”或“1234”。
- 關閉，然後啟動藍牙裝置。

出現迴音或雜訊。

- 調整麥克風裝置的位置。
- 調整迴音音量或雜訊抑制音量。(第 26 頁)

麥克風不工作。

- 檢查 [MIC SETUP] 設定。(第 38 頁)

當您將通訊錄複製到本機時，本機沒有反應。

- 您可能嘗試複製了 (與儲存) 相同的條目至本機。

“Connection Error” 字樣出現。

- 裝置已註冊，但連接失敗。連接註冊的裝置。
(第 25 頁)

“Please Wait...” 字樣出現。

- 本機正在為使用藍牙功能做準備。如果訊息不出現，關閉並啟動本機，然後再次連接該裝置
(或重置本機)。

“No Voice Device” 字樣出現。

- 接上的移動電話沒有語音識別系統。

“No Data” 字樣出現。

- 接上的藍牙電話中沒有通訊錄數據。

“Initialise Error” 字樣出現。

- 本機初始化藍牙模塊失敗。再次嘗試該操作。

“Dial Error” 字樣出現。

- 撥號失敗。再次嘗試該操作。

“Hung Up Error” 字樣出現。

- 通話尚未結束。停下汽車，然後使用接上的移動電話結束通話。

“Pick Up Error” 字樣出現。

- 本機接聽電話失敗。

規格

■ 顯示器部分

圖像尺寸 (寬×高)	6.75 英吋 (對角線) 寬 151.8 mm × 79.7 mm
顯示系統	穿透型 TN 液晶顯示面板
驅動系統	TFT 主動矩陣系統
像素數	1 152 000 (800H × 480V × RGB)
有效像素	99.99%
像素排列	RGB 條形排列
背光源	LED

■ DVD 播放機部分

(僅對應 KW-V640BT/KW-V640BTM)

D/A 轉換器	24 位元
音頻解碼器	線性 PCM/杜比音頻/MP3/ WMA/WAV/AAC (.m4a)
視訊解碼器	MPEG1/MPEG2
抖晃率	小到不可測量
頻率響應	96 kHz 取樣： 20 Hz 至 20 000 Hz 48 kHz 取樣： 20 Hz 至 20 000 Hz 44.1 kHz 取樣： 20 Hz 至 20 000 Hz
總諧波失真	0.010% (1 kHz)
訊噪比	82 dB (DVD-視訊 96 kHz)
動態範圍	81 dB (DVD-視訊 96 kHz)
碟片格式	DVD-視訊/VIDEO-CD/CD-DA

規格

取樣頻率	44.1 kHz/48 kHz/96 kHz
量子化位數	16 位元/20 位元/24 位元

■ USB 接口部分

USB 標準	USB 2.0 高速
檔案系統	FAT 16/FAT 32/NTFS
最大電流	KW-V640BT/KW-V640BTM : DC 5 V $\overline{\text{DC}}$ 1.5 A (× 1) KW-M540BT/KW-M540BTM : DC 5 V $\overline{\text{DC}}$ 1.5 A (× 2)
D/A 轉換器	24 位元
音頻解碼器	MP3/WMA/AAC (.m4a) /WAV/ FLAC
視訊解碼器	MPEG1/MPEG2/MPEG4/ H.264/WMV/MKV
頻率響應	96 kHz 取樣： 20 Hz 至 20 000 Hz 48 kHz 取樣： 20 Hz 至 20 000 Hz 44.1 kHz 取樣： 20 Hz 至 20 000 Hz
總諧波失真	0.02% (1 kHz)
訊噪比	104 dB
動態範圍	90 dB

■ 藍牙部分

技術	藍牙 3.0
頻率	2.402 GHz 至 2.480 GHz
輸出功率	+4 dBm (MAX) · 0 dBm (AVE) · 2 級功率
最大通訊範圍	可視距離約 10 m
音頻編解碼器	SBC/AAC
多配置檔案支援	多配置檔案
配置檔案	HFP (免持聽筒配置檔案) 1.6 A2DP (進階音頻傳輸配置檔 案) 1.3 AVRCP (音頻/視訊遠程控制配 置檔案) 1.5 GAP (通用訪問配置檔案) PBAP (通訊錄訪問配置檔 案) 1.2 SPP (序列端口配置檔案) 1.2

■ FM 調諧器部分

頻率範圍	KW-V640BT 區域 3/ KW-M540BT : 頻道間隔設定為 50 kHz 時 (亞洲*1/澳大利亞*2/ 歐洲*2) : 87.5 MHz 至 108.0 MHz 頻道間隔設定為 200 kHz 時 (北美洲) : 87.9 MHz 至 107.9 MHz KW-V640BTM 區域 2/ KW-M540BTM : 87.5 MHz 至 108.0 MHz (50 kHz)
有效靈敏度 (訊噪比: 30 dB, Dev. 22.5 kHz)	6.2 dBf (0.56 μ V/75 Ω)
靜噪靈敏度 (DIN 訊噪比: 46 dB, Dev. 40 kHz)	15.2 dBf (1.58 μ V/75 Ω)
頻率響應 (± 3.0 dB)	30 Hz 至 15 kHz
訊噪比	68 dB (MONO)
選擇性 (± 400 kHz)	> 80 dB
立體聲分隔頻率	40 dB (1 kHz)

*1 僅對應 KW-V640BT 區域 3/KW-M540BT 東南亞型號。

*2 僅對應 KW-M540BT 澳大利亞/新西蘭型號。

規格

■ AM 調諧器部分

頻率範圍	KW-V640BT/KW-M540BT : 頻道間隔設定為 9 kHz 時 (亞洲*1/歐洲*2) 531 kHz 至 1 611 kHz 153 kHz 至 279 kHz*2 頻道間隔設定為 10 kHz 時 (北美洲) 530 kHz 至 1 700 kHz 頻道間隔設定為 9 kHz 時 (澳大利亞)*2 531 kHz 至 1 701 kHz (9 kHz)
	KW-V640BTM/KW-M540BTM : 531 kHz 至 1 602 kHz (9 kHz)
有效靈敏度	KW-V640BT 區域 3 東南亞型號/ KW-M540BT : 28.5 dB μ KW-V640BT 區域 3 印尼型號/ KW-V640BTM/KW-M540BTM : 28.5 μ V

*1 僅對應 KW-V640BT 區域 3/KW-M540BT 東南亞型號。

*2 僅對應 KW-M540BT 澳大利亞/新西蘭型號。

■ 視訊部分

外接影像輸入的彩色制式	NTSC/PAL
外接影像輸入強度 (RCA 插孔) / (迷你插孔)	1 Vp-p/75 Ω

外接聲音最大輸入強度 (迷你插孔)	2 V/25 k Ω
影像輸出強度 (RCA 插孔)	1 Vp-p/75 Ω
類比 RGB 輸入*	0.7 Vp-p/75 Ω

* 僅對應 KW-V640BT 區域 3 (印尼型號除外) /
KW-V640BTM 區域 2/KW-M540BT 東南亞型號/
KW-M540BTM。

■ 音頻部分

最大功率 (前 & 後)	50 W \times 4
全帶寬功率 (前 & 後)	22 W \times 4 (不超過 1% THD)
預輸出強度	4 V/10 k Ω
預輸出阻抗	\leq 600 Ω
揚聲器阻抗	4 Ω 至 8 Ω
等化器	13 波段
波段	頻率 (Hz) : 62.5/100/160/250/400/630/ 1k/1.6k/2.5k/4k/6.3k/10k/ 16k 強度: -09 至 +09 (-9 dB 至 +9 dB)
HPF (高通濾波器)	頻率 (Hz) : 直通/30/40/50/60/70/ 80/90/100/120/150/180/ 220/250 斜率 (dB/Oct.) : -6/-12/-18/-24 增益 (dB) : -8/-7/-6/-5/-4/-3/-2/-1/0

LPF (低通濾波器)	頻率 (Hz) : 30/40/50/60/70/80/90/100/ 120/150/180/220/250/ 直通 斜率 (dB/Oct.) : -6/-12/-18/-24 增益 (dB) : -8/-7/-6/-5/-4/-3/-2/-1/0
-------------	--

■ 一般

操作電壓	12 V (10.5 V 至 16 V 容限)
最大消耗電流	10 A
安裝尺寸 (寬 \times 高 \times 深)	178 mm \times 100 mm \times 162 mm
操作溫度範圍	-10 $^{\circ}$ C 至 +60 $^{\circ}$ C
重量 (主機)	KW-V640BT/KW-V640BTM : 1.8 kg KW-M540BT/KW-M540BTM : 1.4 kg

這些規格在 14.4 V 下測量。
設計和規格若有變更，恕不另行通知。

商標和許可

- Dolby, Dolby Audio and the double-D symbol are trademarks of Dolby Laboratories.
- “DVD Logo” is a trademark of DVD Format/Logo Licensing Corporation registered in the US, Japan and other countries.
- The “AAC” logo is a trademark of Dolby Laboratories.
- Microsoft and Windows Media are either registered trademarks or trademarks of Microsoft Corporation in the United States and/or other countries.
- “Made for iPod,” and “Made for iPhone” mean that an electronic accessory has been designed to connect specifically to iPod, or iPhone, respectively, and has been certified by the developer to meet Apple performance standards.
Apple is not responsible for the operation of this device or its compliance with safety and regulatory standards. Please note that the use of this accessory with iPod, or iPhone may affect wireless performance. iTunes, iPhone, iPod, iPod classic, iPod nano, and iPod touch are trademarks of Apple Inc., registered in the U.S. and other countries.
- Lightning is a trademark of Apple Inc.
- This item incorporates copy protection technology that is protected by U.S. patents and other intellectual property rights of Rovi Corporation. Reverse engineering and disassembly are prohibited.
- Android is a trademark of Google Inc.

- The Bluetooth® word mark and logos are registered trademarks owned by Bluetooth SIG, Inc. and any use of such marks by JVC KENWOOD Corporation is under license. Other trademarks and trade names are those of their respective owners.
- THIS PRODUCT IS LICENSED UNDER THE AVC PATENT PORTFOLIO LICENSE FOR THE PERSONAL USE OF A CONSUMER OR OTHER USES IN WHICH IT DOES NOT RECEIVE REMUNERATION TO
(i) ENCODE VIDEO IN COMPLIANCE WITH THE AVC STANDARD (“AVC VIDEO”) AND/OR (ii) DECODE AVC VIDEO THAT WAS ENCODED BY A CONSUMER ENGAGED IN A PERSONAL ACTIVITY AND/OR WAS OBTAINED FROM A VIDEO PROVIDER LICENSED TO PROVIDE AVC VIDEO. NO LICENSE IS GRANTED OR SHALL BE IMPLIED FOR ANY OTHER USE. ADDITIONAL INFORMATION MAY BE OBTAINED FROM MPEG LA, L.L.C. SEE [HTTP://WWW.MPEGLA.COM](http://www.mpegla.com)
- SPOTIFY and the Spotify logo are among the registered trademarks of Spotify AB.
- WebLink™ is a trademark of Abalta Technologies, Inc.
- YouTube and the YouTube logo are registered trademarks of Google Inc.
- libFLAC
Copyright (C) 2000-2009 Josh Coalson
Copyright (C) 2011-2013 Xiph.Org Foundation
Redistribution and use in source and binary forms, with or without modification, are permitted provided that the following conditions are met:
 - Redistributions of source code must retain the above copyright notice, this list of conditions and the following disclaimer.

- Redistributions in binary form must reproduce the above copyright notice, this list of conditions and the following disclaimer in the documentation and/or other materials provided with the distribution.
- Neither the name of the Xiph.org Foundation nor the names of its contributors may be used to endorse or promote products derived from this software without specific prior written permission.
THIS SOFTWARE IS PROVIDED BY THE COPYRIGHT HOLDERS AND CONTRIBUTORS “AS IS” AND ANY EXPRESS OR IMPLIED WARRANTIES, INCLUDING, BUT NOT LIMITED TO, THE IMPLIED WARRANTIES OF MERCHANTABILITY AND FITNESS FOR A PARTICULAR PURPOSE ARE DISCLAIMED. IN NO EVENT SHALL THE FOUNDATION OR CONTRIBUTORS BE LIABLE FOR ANY DIRECT, INDIRECT, INCIDENTAL, SPECIAL, EXEMPLARY, OR CONSEQUENTIAL DAMAGES (INCLUDING, BUT NOT LIMITED TO, PROCUREMENT OF SUBSTITUTE GOODS OR SERVICES; LOSS OF USE, DATA, OR PROFITS; OR BUSINESS INTERRUPTION) HOWEVER CAUSED AND ON ANY THEORY OF LIABILITY, WHETHER IN CONTRACT, STRICT LIABILITY, OR TORT (INCLUDING NEGLIGENCE OR OTHERWISE) ARISING IN ANY WAY OUT OF THE USE OF THIS SOFTWARE, EVEN IF ADVISED OF THE POSSIBILITY OF SUCH DAMAGE.

關於更新的訊息（最新的使用說明書，系統更新，新功能等），請訪問以下網站：

<<http://www.jvc.net/cs/car/>>

