

JVC

B5A-2179-00

EN

Basic User Guide

HD MEMORY CARD CAMERA RECORDER GY-HM70E

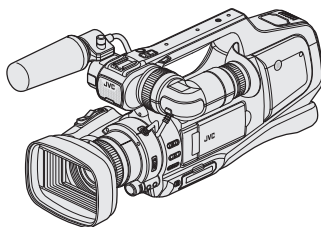
ENGLISH
DEUTSCH
FRANÇAIS

* This illustration shows the GY-HM70E with an optional microphone.

Dear Customers

Thank you for purchasing this JVC product.

Before use, please read the Safety Precautions and Cautions on p. 2 and p. 24 to ensure safe use of this product.



For detailed operating instructions, refer to the "Detailed User Guide" in the CD-ROM. (p. 4)

Verifying the Accessories

AC Adapter
UIA324-1220
(1.2 m)



USB Cable
(Type A - Mini Type B)
(1 m)



Power Cord
(1 m)



CD-ROM



Battery Pack
BN-VF823U
(x1)

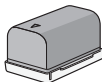

Basic User Guide
(this manual)



AV Cable
(1 m)



Safety Precautions

IMPORTANT (for owners in the U.K.)
Connection to the mains supply in the United Kingdom.

DO NOT cut off the mains plug from this equipment.

If the plug fitted is not suitable for the power points in your home or the cable is too short to reach a power point, then obtain an appropriate safety approved extension lead or consult your dealer.

BE SURE to replace the fuse only with an identical approved type, as originally fitted, and to replace the fuse cover.

If nonetheless the mains plug is cut off be sure to remove the fuse and dispose of the plug immediately, to avoid possible shock hazard by inadvertent connection to the mains supply.

If this product is not supplied fitted with a mains plug then follow the instructions given below:

DO NOT make any connection to the Larger Terminal coded E or Green.

The wires in the mains lead are coloured in accordance with the following code:

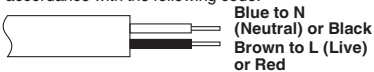

If these colours do not correspond with the terminal identifications of your plug, connect as follows:

Blue wire to terminal coded N (Neutral) or coloured black.

Brown wire to terminal coded L (Live) or coloured Red. If in doubt — consult a competent electrician.

WARNING: TO PREVENT FIRE OR SHOCK HAZARD, DO NOT EXPOSE THIS UNIT TO RAIN OR MOISTURE.

CAUTIONS:

- To prevent shock, do not open the cabinet. No user serviceable parts inside. Refer servicing to qualified personnel.
- When you are not using the AC adapter for a long period of time, it is recommended that you disconnect the power cord from AC outlet.

NOTES:

- The rating plate and safety caution are on the bottom and/or the back of the main unit.
- The serial number plate is on the bottom of the unit.
- The rating information and safety caution of the AC adapter are on its upper and lower sides.

WARNING:

The battery pack and the camcorder with battery installed, and the remote control with battery installed should not be exposed to excessive heat such as direct sunlight, fire or the like.

CAUTION:

- The mains plug shall remain readily operable.
- Remove the mains plug immediately if the camcorder functions abnormally.

When the equipment is installed in a cabinet or on a shelf, make sure that it has sufficient space on all sides to allow for ventilation (10 cm or more on both sides, on top and at the rear).

Do not block the ventilation holes.

(If the ventilation holes are blocked by a newspaper or cloth etc. the heat may not be able to get out.)

No naked flame sources, such as lighted candles, should be placed on the apparatus.

When discarding batteries, environmental problems must be considered and the local rules or laws governing the disposal of these batteries must be followed strictly.

The apparatus shall not be exposed to dripping or splashing.

Do not use this equipment in a bathroom or places with water.

Also do not place any containers filled with water or liquids (such as cosmetics or medicines, flower vases, potted plants, cups etc.) on top of this unit. (If water or liquid is allowed to enter this equipment, fire or electric shock may be caused.)

Do not point the lens or the viewfinder directly into the sun. This can cause eye injuries, as well as lead to the malfunctioning of internal circuitry.

There is also a risk of fire or electric shock.

CAUTION!

The following notes concern possible physical damage to this unit and to the user.

Carrying or holding this unit by the LCD monitor and/or the viewfinder can result in dropping the unit, or in a malfunction.

Do not use a tripod on unsteady or unlevel surfaces. It could tip over, causing serious damage to the unit.

CAUTION!

Connecting cables (Audio/Video, etc.)

to this unit and leaving it on top of the TV is not recommended, as tripping on the cables will cause this unit to fall, resulting in damage.

CAUTION:

To avoid electric shock or damage to the unit, first firmly insert the small end of the power cord into the AC Adapter until it is no longer wobbly and then plug the larger end of the power cord into an AC outlet.

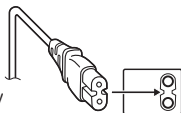

CAUTIONS:

- Be sure to use the supplied AC adapter.
- Do not use the supplied AC adapter with other devices.

Make a backup of important recorded data

JVC will not be responsible for any lost data. It is recommended to copy your important recorded data to a disc or other recording media for storage once every 3 months.



Information on Disposal of Old Electrical and Electronic Equipment and Batteries (applicable for countries that have adopted separate waste collection systems)

Products and batteries with the symbol (crossed-out wheeled bin) cannot be disposed as household waste. Old electrical and electronic equipment and batteries should be recycled at a facility capable of handling these items and their waste byproducts.

Contact your local authority for details in locating a recycle facility nearest to you. Proper recycling and waste disposal will help conserve resources whilst preventing detrimental effects on our health and the environment.

Notice: The sign "Pb" below the symbol for batteries indicates that this battery contains lead.

This product is licensed under the AVC Patent Portfolio License for the personal use of a consumer or other uses in which it does not receive remuneration to

(i) encode video in compliance with the AVC standard ("AVC Video") and/or

(ii) decode AVC Video that was encoded by a consumer engaged in a personal activity and/or was obtained from a video provider licensed to provide AVC Video. No license is granted or shall be implied for any other use. Additional information may be obtained from MPEG LA, L.L.C. See <http://www.mpegla.com>

This equipment is in conformity with the provisions and protection requirements of the corresponding European Directives.

This equipment is designed for professional video appliances and can be used in the following environments:

- Controlled EMC environment (for example, purpose-built broadcast-casting or recording studio), and rural outdoors environments.

In order to keep the best performance and furthermore for electromagnetic compatibility we recommend to use cables not exceeding the following lengths:

Port	Cable	Length
DC INPUT	Exclusive Cable	1.8 m
AV OUT	Shielded Cable	5 m
HDMI OUT	Shielded Cable	3 m
HEADPHONE	Exclusive Cable	3 m
REMOTE	Exclusive Cable	5 m
USB	Shielded Cable	3 m
MIC	Exclusive Cable	3 m

Caution:

Where there are strong electromagnetic waves or magnetism, for example near a radio or TV transmitter, transformer, motor, etc., the picture and the sound may be disturbed. In such case, please keep the apparatus away from the sources of the disturbance.

WARNING

This is a Class A product. In a domestic environment this product may cause radio interference in which case the user may be required to take adequate measures.

SOME DO'S AND DON'TS ON THE SAFE USE OF EQUIPMENT

This equipment has been designed and manufactured to meet international safety standards but, like any electrical equipment, care must be taken if you are to obtain the best results and safety is to be assured.

DO read the operating instructions before you attempt to use the equipment.

DO ensure that all electrical connections (including the mains plug, extension leads and interconnections between pieces of equipment) are properly made and in accordance with the manufacturer's instructions. Switch off and withdraw the mains plug when making or changing connections.

DO consult your dealer if you are ever in doubt about the installation, operation or safety of your equipment.

DO be careful with glass panels or doors on equipment. **DON'T** continue to operate the equipment if you are in any doubt about it working normally, or if it is damaged in any way — switch off, withdraw the mains plug and consult your dealer.

DON'T remove any fixed cover as this may expose dangerous voltages.

DON'T leave equipment switched on when it is unattended unless it is specifically stated that it is designed for unattended operation or has a standby mode. Switch off using the switch on the equipment and make sure that your family knows how to do this. Special arrangements may need to be made for infirm or handicapped people.

DON'T use equipment such as personal stereos or radios so that you are distracted from the requirements of road safety. It is illegal to watch television whilst driving.

DON'T listen to headphones at high volume, as such use can permanently damage your hearing.

DON'T obstruct the ventilation of the equipment, for example with curtains or soft furnishings. Overheating will cause damage and shorten the life of the equipment.

DON'T use makeshift stands and NEVER fix legs with wood screws — to ensure complete safety always fit the manufacturer's approved stand or legs with the fixings provided according to the instructions.

DON'T allow electrical equipment to be exposed to rain or moisture.

ABOVE ALL

- NEVER let anyone especially children push anything into holes, slots or any other opening in the case — this could result in a fatal electrical shock;
- NEVER guess or take chances with electrical equipment of any kind — it is better to be safe than sorry!

Table of Contents

Safety Precautions	2	Playback	
Names of Parts and Functions	5	Playing Back/Deleting Files on this Unit . .	16
Names of Buttons and Functions on the LCD Monitor	6	Playing Back on TV	18
Using the Icon Buttons/Thumbnails	7	Copying	
Getting Started		Copying to Computer	19
Charging the Battery Pack	8	Other Problems	
Grip Belt Adjustment	9	Changing Menu Settings	21
Inserting an SD Card	10	Troubleshooting	22
Clock Setting	12	Cautions	24
Recording		Recordable Time/Number of Images ...	26
Video Recording	13	Specifications	27
Still Image Recording	15		



Viewing the Detailed User Guide

- ① Insert the supplied CD-ROM into your PC.
 - ② Double-click the CD-ROM icon in “Computer” or “My Computer”.
 - ③ Click the “GY-HM70E_manual” folder.
- Detailed User Guides in PDF files are displayed.
 - English: English
 - German: German
 - French: French
 - Spanish: Spanish
 - Italian: Italian
 - Russian: Russian

Memo

Adobe Acrobat Reader version 5 or higher or Adobe Reader is required to view the PDF file.

<http://www.adobe.com/>

Names of Parts and Functions

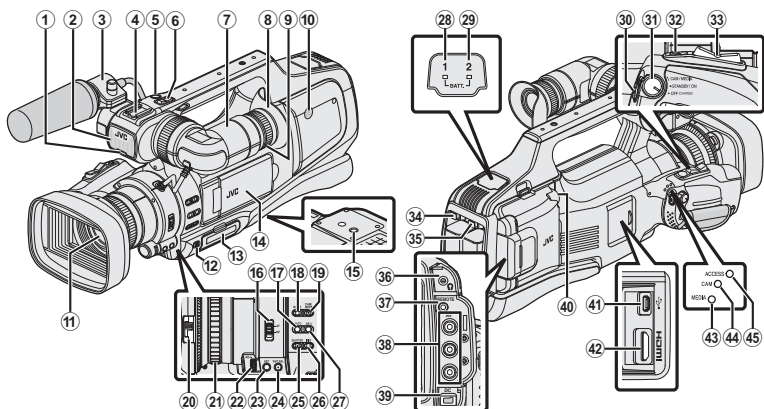

* Microphone is optional.

- ① Tally lamp
- ② Built-in microphone
- ③ Microphone holder
- ④ Shoe
- ⑤ “REC” (Record) button
- ⑥ Zoom lever
- ⑦ Viewfinder
- ⑧ Eyepiece
- ⑨ Eyepiece focus lever
- ⑩ Built-in speaker
- ⑪ Lens/Lens cover
- ⑫ “DOOR LOCK” lever
- ⑬ SD card slot A, B
- ⑭ LCD monitor
- ⑮ Tripod mounting holes
- ⑯ “AF/MF” Focus switch
- ⑰ i.AUTO (Intelligent Auto) button
- ⑱ MODE (Video/Still image) button
- ⑲ “CAM”/“MEDIA” button
- ⑳ Lens cover switch
- ㉑ Focus ring
- ㉒ “ADJ.” dial
- ㉓ “SET” Button
- ㉔ “WHT BAL” White balance selection button
- ㉕ “SHUTTER” Shutter speed button
- ㉖ “IRIS” Iris button
- ㉗ “AE±” Exposure button
- ㉘ “BATT. 1” charge indicating lamp
- ㉙ “BATT. 2” charge indicating lamp
- ㉚ “REC” (Record) button
- ㉛ “STANDBY/ON OFF”/“CAM/MEDIA” Power/Operation mode selection switch
- ㉜ “SNAPSHOT” (Still image recording) button
- ㉝ Zoom lever
- ㉞ “BATT. 1” lock release button
- ㉟ “BATT. 2” lock release button
- ㊱ Headphone jack
- ㊲ “REMOTE” Remote terminal
- ㊳ “AV” connector
- ㊴ “DC” connector
- ㊵ “MIC” jack
- ㊶ USB connector
- ㊷ HDMI connector
- ㊸ “MEDIA” Media mode indicating lamp
- ㊹ “CAM” Camera mode indicating lamp
- ㊺ “ACCESS” Access indicating lamp

Names of Buttons and Functions on the LCD Monitor

The following screens are displayed during the video and still image modes, and operate as the touch screens.

Recording Screen (Video/Still Image)

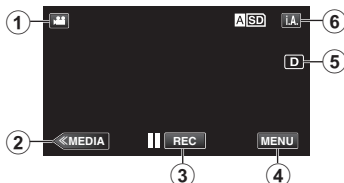

- ① (Video (50i/50p)/Still Image) Mode Button
- ② Media Mode Button
Switches to the media (playback) mode.
- ③ Recording Start/Stop Button
 Video Recording Start Button
 Video Recording Stop Button
 : Still Image Recording Button
- ④ Menu Button
- ⑤ Display Button
Simple display: Some displays disappear after approximately 3 seconds.
Full display: Displays everything. Switches the display between full and simple with every tap of the button.
- ⑥ (Intelligent Auto/Manual) Button

Playback Screen (Video)

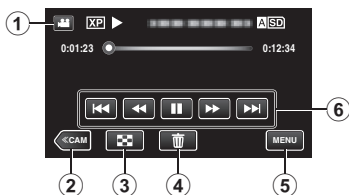

- ① (Video (50i/50p)/Still Image) Mode Button
- ② Camera Mode Button
Switches the camera (recording) mode.
- ③ Index Screen (Thumbnail Display) Button
- ④ Delete Button
- ⑤ Menu Button
- ⑥ Operation Buttons

Playback Screen (Still Image)

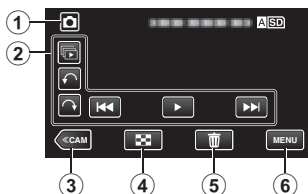

- ① (Video (50i/50p)/Still Image) Mode Button
- ② Operation Buttons
- ③ Camera Mode Button
Switches the camera (recording) mode.
- ④ Index Screen (Thumbnail Display) Button
- ⑤ Delete Button
- ⑥ Menu Button



- ① (Video (50i/50p)/Still Image) Mode Button
- ② Date Button
- ③ Camera Mode Button
Switches the camera (recording) mode.
- ④ Still Image Mode Button (Still image only)
- ⑤ Delete Button
- ⑥ Playback Media Button
Switches between the SD card slots.
- ⑦ Menu Button
- ⑧ Page Forward/Back Button

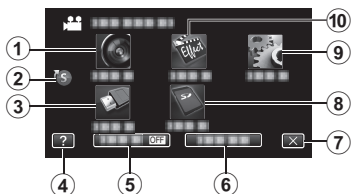

- ① RECORD SETTING Menu
- ② Shortcut Menu
- ③ CONNECTION SETTINGS Menu
- ④ Help Button
- ⑤ SILENT Button
- ⑥ INFO. Button
- ⑦ Close Button
- ⑧ MEDIA SETTINGS Menu
- ⑨ SETUP Menu
- ⑩ SPECIAL RECORDING Menu

Using the Icon Buttons/Thumbnails

There are two ways to operate the touch screen, namely “tap” and “drag”. The following are some examples.

- A** Tap the displayed button (icon) or thumbnail (file) on the touch screen to make selection.
- B** Drag the thumbnails on the touch screen to search for the desired file.

Recording Screen

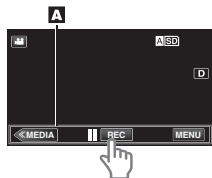

Playback Screen

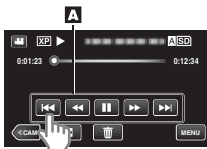

Index Screen

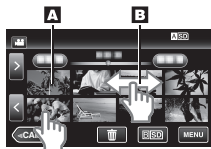

Memo

- The touch screen of this unit is pressure-sensitive. When the touch screen does not respond smoothly, apply slightly more force to your fingertip.
- Do not press or rub with excessive force.
- Do not operate the touch screen using an object with a sharp tip.
- Pressing two or more places at a time may cause a malfunction.
- Tap the buttons (icons) on the touch screen accurately. The buttons may not respond if they are not tapped on the right area.
- Perform “TOUCH SCREEN ADJUST” if the reactive area of the screen is misaligned with the touched area.

Charging the Battery Pack

- 1** Set the "STANDBY/ON OFF" switch to "OFF".

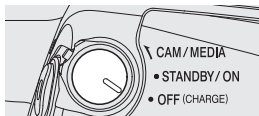

- 2** Attach the battery pack.

- Align the terminal of the battery pack with this unit.

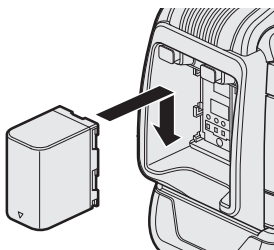

- Either BATT.1 or BATT.2 can be charged.
- If two battery packs are attached, BATT.1 is charged first. After the charging of BATT.1 is completed, BATT.2 is charged. However, if BATT.1 is attached while BATT.2 is being charged, BATT.1 will be charged after the charging of BATT.2 is completed. Both battery packs cannot be charged at the same time.

- 3** Connect the DC connector and plug in the power.

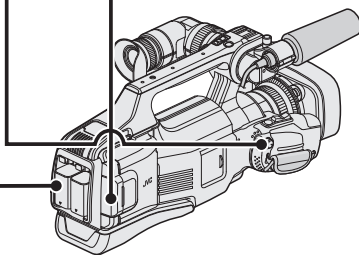
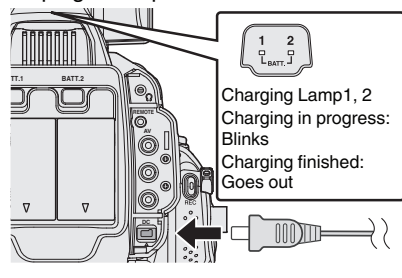

- The battery pack is not charged at the time of purchase.
- To detach the battery pack, press the battery lock release button, and slide the battery pack out of this unit.

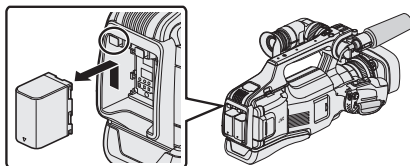

Caution

Be sure to use JVC battery packs.

- If you use any other battery packs besides JVC battery packs, safety and performance cannot be guaranteed.
- If malfunctions (overcurrent, overvoltage, transmission error, etc) occur, or if any battery manufactured other than JVC is attempted for battery charge, charging stops. In these cases, the CHARGE lamp blinks quickly for notification.
- You can record or play back videos while the AC adapter is connected. (Battery charging cannot be performed during recording or playback.)
Remove the battery when the unit is to be used for a long time. Performance of the battery may drop if it is left attached to the unit.
- Charging time: Approx. 3 h 30 m (using supplied battery pack)
- The charging time is when the unit is used at 25°C. If the battery pack is charged outside the room temperature range of 10°C to 35°C, charging may take a longer time or it may not start. CHARGE lamp blinks 2 times in a slow cycle for notification if the battery charge does not start. Also, please note that the recordable and playable time may be shortened under some usage conditions, such as at low temperature.
- You can use this unit even if only one battery pack is attached.

Grip Belt Adjustment

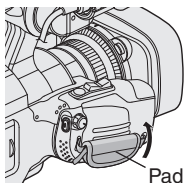

① Pull back the Pad

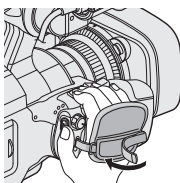

② Adjust the length of the belt

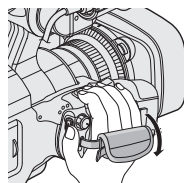

③ Attach the Pad

Inserting an SD Card

Insert a commercially available SD card before recording.

This unit comes with two SD card slots. When two SD cards are inserted and “SEAMLESS RECORDING” in the “RECORD SETTING” menu is set to “ON”, recordings can be continued on the other card even if one card is full or error occurs on one card.

- 1 Set the “STANDBY/ON OFF” switch to “OFF”.

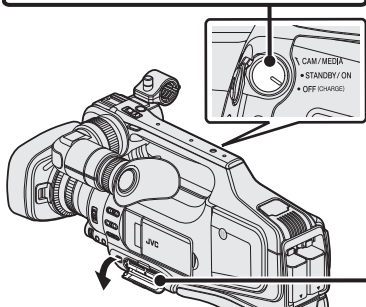

※ Turn off the power of this unit before inserting or removing a SD card.

- 2 Open the door.
 - Slide the “DOOR LOCK” lever to the left, and pull the door towards you.

- 3 Insert an SD card into slot A.

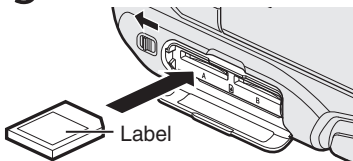



- 4 Close the door.
 - After closing the door, slide the “DOOR LOCK” lever to the right to lock the door.

■ To remove the card

Push the card inward once, then pull it out straight.

Memo

Operations are confirmed on the following SD cards.

Manufacturer	Panasonic, TOSHIBA, SanDisk
Video 	Class 4 or higher compatible SD card (2 GB)/ Class 4 or higher compatible SDHC card (4 GB to 32 GB)/ Class 4 or higher compatible SDXC card (48 GB to 128 GB) <ul style="list-style-type: none">• When recording with video quality “UXP”, Class 6 or higher is recommended.• When recording in progressive format (50p), Class 6 or higher is required.
Still Image 	SD card (256 MB to 2 GB) / SDHC card (4 GB to 32 GB) / SDXC card (48 GB to 128 GB)

- Using SD cards (including SDHC/SDXC cards) other than those specified above may result in recording failure or data loss.
- This unit is not guaranteed to operate with all SD cards. Some SD cards may not work due to specification changes, etc.
- To protect the data, do not touch the terminals of the SD card.
- When using an SDXC card, check its compatibility with the OS of your computer by referring to the Detailed User Guide.

■ To use an SD card in SLOT B

Recording can be performed on a card when “REC VIDEO TO SLOTS” or “REC STILLS TO SLOTS” of “MEDIA SETTINGS” menu is set to “SLOT B”.

- ① Open the LCD monitor.
- ② Tap “MENU”.
- ③ Tap “MEDIA SETTINGS”.
- ④ Tap “REC VIDEO TO SLOTS” or “REC STILLS TO SLOTS”.

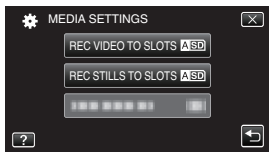

- ⑤ Tap “SLOT B”.

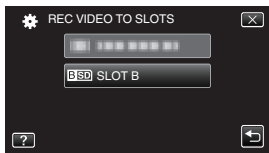

■ To use SD cards that have been used on other devices

Format (initialize) the card using “FORMAT SD CARD” from “MEDIA SETTINGS”.

All data on the card will be deleted when it is formatted. Copy all files on the card to a PC before formatting.

- ① Perform steps ① - ③ from “To use an SD card in SLOT B”.
- ② Tap “FORMAT SD CARD”.

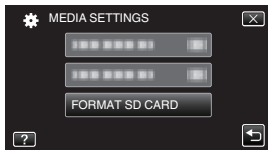

- ③ Tap the slot with the card to format.
- ④ Tap “FILE”.

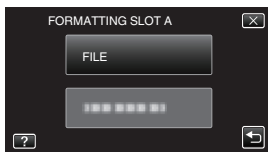

- ⑤ Tap “YES”.
- ⑥ After formatting, tap “OK”.

Clock Setting

- 1 Set the "STANDBY/ON OFF" switch to "ON".

- 2 Open the LCD monitor.

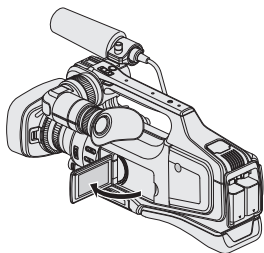

- 3 Tap "YES" when "SET DATE/TIME!" is displayed.

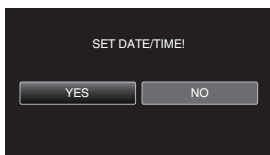

- 4 Set the date and time.

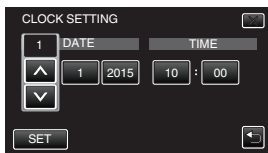

- When the year, month, day, hour, or minute item is tapped, "∧" and "∨" will be displayed. Tap "∧" or "∨" to adjust the value.
- Repeat this step to input the year, month, day, hour, and minute.

- 5 After setting the date and time, tap "SET".

- 6 Select the region where you live and tap "SAVE".

- Time difference between the selected city and the GMT (Greenwich Mean Time) is displayed.
- Tap "<" or ">" to select the city name.

To change the display language

The language on the display can be changed.

- ① Open the LCD monitor.
- ② Tap "MENU".
- ③ Tap "SETUP".
- ④ Tap "LANGUAGE".



- ⑤ Tap the desired language.

Memo

- If "SET DATE/TIME!" appears after the clock has been set, the internal clock battery is drained. For details on replacing the battery, contact your nearest JVC dealer or JVC service center.

Video Recording

You can record without worrying about the setting details by using the Intelligent Auto mode. Settings such as exposure and focus will be adjusted automatically to suit the shooting conditions.

Before recording an important scene, it is recommended to conduct a trial recording.

- 1 Open the lens cover.
- 2 Check if the recording mode is video.
 - If the mode is still image, tap on the touch screen, then tap to switch.
 - (i): 50i (interlace) mode
 - (p): 50p (progressive) mode
- 3 Check if the recording mode is Intelligent Auto.
 - If the mode is Manual, tap M on the touch screen, then tap i.A. to switch.
- 4 Start recording.
 - Press again to stop.

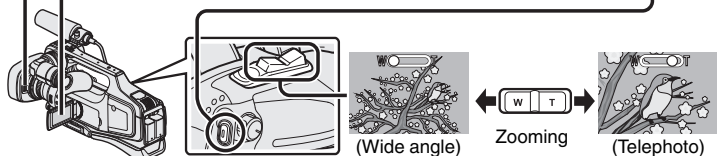

- The mode can also be switched between video and still image by pressing the “MODE” button on this unit.
- The mode can also be switched between Intelligent Auto and Manual by pressing the “i.AUTO” button on this unit.
- You can also tap **REC** on the touch screen to record. To stop recording, tap **REC**.
- The “REC” button and zoom lever on the handle can also be used.
- To use the viewfinder during recording, close the LCD monitor.
- To view images on the viewfinder, adjust the focus by turning the eyepiece focus lever at the bottom of the viewfinder.

■ Indications during video recording

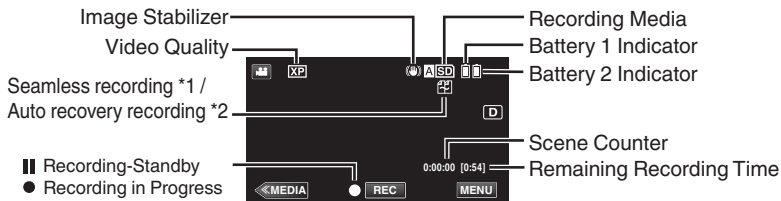





- *1 Seamless recording:
Automatically switches to a different media and continues recording when two SD cards are inserted to this unit and the remaining space on the current recording media runs out.
- *2 Auto recovery recording:
Automatically switches to a different media and continues recording when two SD cards are inserted to this unit and there is an error in the recording media.
- When only one SD card is being inserted, seamless recording and auto recovery recording cannot be performed.  will appear. The icon does not appear when “SEAMLESS RECORDING” in the “RECORD SETTING” menu is set to “OFF”.

Memo

- After using, slide the lens cover switch to close the lens cover.
- The estimated recording time of the supplied battery pack is approximately 1 hour 5 minutes.
- When recording is in progress with one battery attached, another battery can be attached without stopping recording.
- When 2 batteries are attached, removing one battery won't cause the power to be turned off if there is remaining battery power on either one or both.
- Do not remove the AC adapter, or SD card when the access lamp is lighted. The recorded data may become unreadable.
- Do not turn off the camera when the access lamp is lighted. The recorded data may become unreadable.
- The angle of view may change when the image stabilizer is turned on or off.
- Videos recorded in 50p mode (select “50p” in “SYSTEM SELECT”) can be played back only by the AVCHD Progressive compatible devices.
- While this unit may be used with the LCD monitor reversed and closed, the temperature rises more easily. Leave the LCD monitor open when using this unit.
- The power may turn off to protect the circuit if the temperature of this unit rises too much.

Still Image Recording

1 Check if the recording mode is  still image.

- If the mode is  on the touch screen, tap  on the touch screen, then tap  to switch.

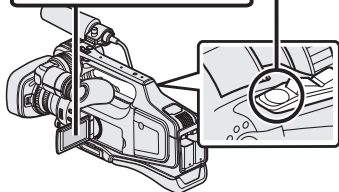

2 Set the focus on the subject.

SNAPSHOT

Press halfway



Lights up in green when focused

3 Take a still image.

SNAPSHOT

Press fully



Lights up during still image recording

- Image stabilization only starts when the button is pressed halfway.
- You can also tap  on the touch screen to record. However, focus cannot be set by pressing halfway.

Playing Back/Deleting Files on this Unit

Select and play back the recorded videos or still images from an index screen (thumbnail display).

1 Tap or to select the video or still image mode.

(): 50i (interlace) mode

(): 50p (progressive) mode)

2 Tap “<<MEDIA” on the touch screen to select the playback mode.

* Tap “<<CAM” to return to the recording mode.

3 Tap on the file to play back.



- Tap **A/SD** / **B/SD** at the bottom to select the media for playback.
- Tap to pause playback.
- Tap to return to the index screen.

Volume adjustment during playback

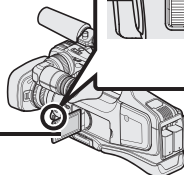
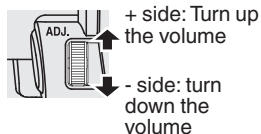

■ To delete unwanted files

① Tap .

② Tap on the files to delete.

A delete mark appears on the selected file.
To remove the delete mark, tap again.



③ Tap “SET”.

④ Tap “EXECUTE” when the confirmation message appears.

⑤ Tap “OK”.











- The button on the index screen is only displayed during still image playback. Still images that are recorded continuously within 2 seconds or with the continuous shooting mode will be grouped together and displayed with a green frame on a separate index screen.

The index screen changes between the normal index screen and group index screen with every tap of the button.

■ To capture a still image during playback

Pause the playback and press the SNAPSHOT button.

■ Usable operation buttons during playback

	During Video Playback	During Still Image Playback
	Playback/pause	Start/pause slideshow
	Stop (returns to index screen)	Stop (returns to index screen)
	Advances to the next video	Advances to the next still image
	Returns to the beginning of the scene	Returns to the previous still image
	Forward search	-
	Reverse search	-
	During pause forward slow-motion / During pause press and hold to start slow playback	-
	During pause reverse slow-motion / During pause press and hold to start reverse slow playback	-
	-	Rotates 90 degrees counterclockwise
	-	Rotates 90 degrees clockwise
	-	Continuous playback of images taken by continuous shooting

- The buttons disappear after approximately 5 seconds. Tap on the screen to display the buttons again.

Playing Back on TV

Preparation:

- Turn off both camera and TV.

To connect using the HDMI connector

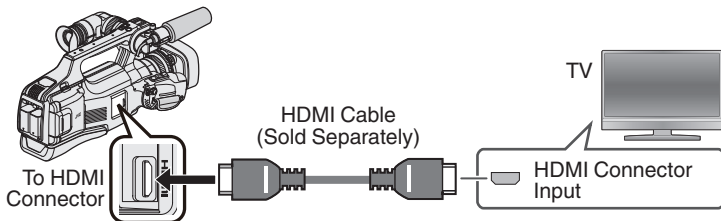

Memo

- Use a High Speed HDMI cable.

To connect using the AV connector

Change the settings of "VIDEO OUTPUT" in "CONNECTION SETTINGS" according to the connection.

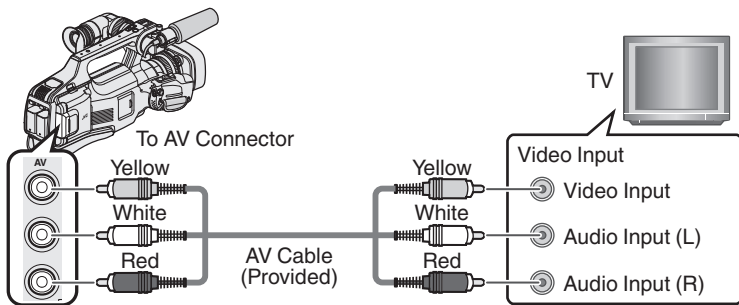

Playback Operation

After the connection with TV is completed

- ① Connect the AC adapter. (p. 8)
- ② Turn on the camera and the TV.
- ③ Select the TV input switch.
- ④ Start playback on the camera.

Copying to Computer

You can read and copy the files on the SD card by connecting this unit to a computer using a USB cable.

- 1 Connect the USB cable and the AC adapter.

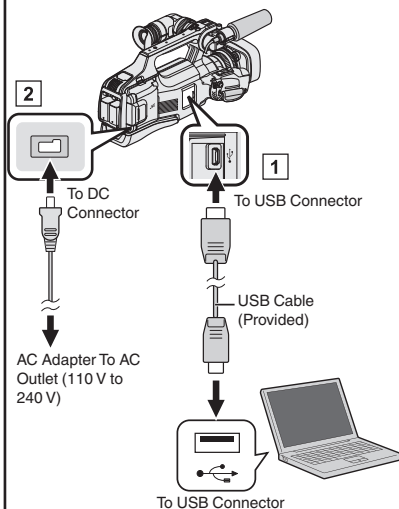

- 1 Connect using the provided USB cable.
- 2 Connect the AC adapter to this unit.
- 3 Turn on the camera.

- Be sure to use the supplied JVC AC adapter.
- The “SELECT DEVICE” menu appears.

- 2 Tap “CONNECT TO PC”.



Windows

Select “Computer” (Windows Vista) / “My Computer” (Windows XP) / “Computer” (Windows 7) from the “Start” menu, then double-click on the “JVCCAM_SD” icon.

Mac Computer

Double-click on the “No Name” icon, then double-click on the “JVCCAM_SD” icon.

- 3
- Open the folder with the desired files. (p. 20)
- 4 Copy the files to any folder in the computer (desktop, etc).

Disconnecting this Unit from Computer (Windows)

- 1 Click "Safely Remove Hardware and Eject Media".



- 2 Click "Safely Remove USB Mass Storage Device".

- 3 (For Windows Vista) Click "OK".

- 4 Disconnect the USB cable from the computer.

Disconnecting this Unit from Computer (Mac Computer)

Throw the "No Name" icon into the trash can.

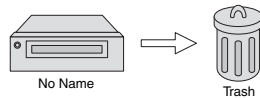

List of Files and Folders

Folders and files are created in the SD card as shown below. They are created only when necessary.

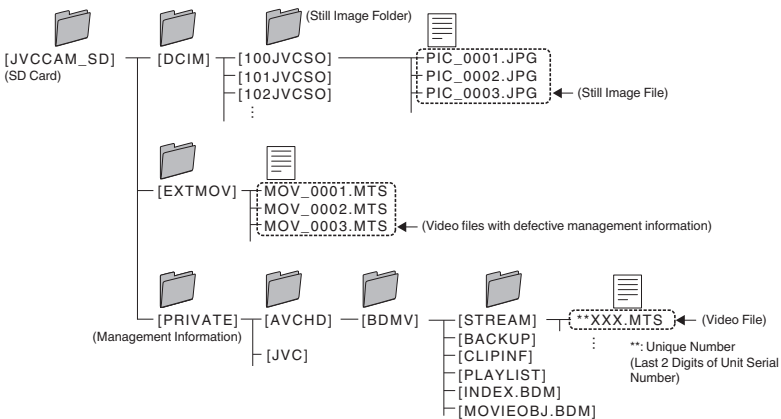

Caution

- When the camera and PC are connected by an USB cable, recorded media are read-only.

Changing Menu Settings

To change camera settings, tap [MENU] and select the item which you want to change.

1 Tap "MENU".

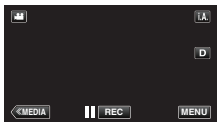

2 Tap the desired menu.

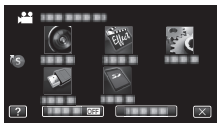

- "SILENT": sets the camera to "silent mode".
- "INFO.": displays "remaining recording time".
- Tap  to display "shortcut menu".

3 Tap the desired item to change the settings.

(Icon type screen)

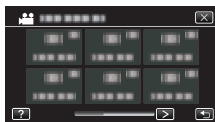

- Tap < or > to scroll the screen.
(List type screen)

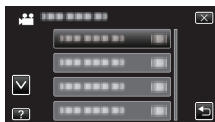

- Tap "λ" or "v" to scroll the screen.

■ To exit the screen

Tap "X".

■ To return to the previous screen



Tap "".

Troubleshooting

If you encounter problems with this unit, check the following before requesting service.

- 1 Refer to "Trouble" below.
- 2 Refer to the "Troubleshooting" section in the "Detailed User Guide".
If you have difficulties operating the unit, refer to the detailed descriptions in the "Detailed User Guide".
- 3 This unit is a microcomputer-controlled device. Electrostatic discharge, external noise and interference (from a TV, a radio, etc.) might prevent it from functioning properly.
In such a case, reset the unit.
 - ① Turn off the power.
 - ② Remove the AC adapter and battery pack from this unit, reattach them, turn on the power.
- 4 If the above do not solve the problem, consult your nearest JVC dealer or JVC service center.

Trouble

	Trouble	Action	Page
Power supply	POWER/CHARGE lamp starts blinking when the power is turned off.	<ul style="list-style-type: none"> • The battery pack is being charged. 	8
	Recording cannot be performed.	<ul style="list-style-type: none"> • Check the /  button. • Set to the recording mode by tapping the "<<CAM" button. 	13 16
Recording	Recording stops automatically.	<ul style="list-style-type: none"> • Turn off this unit, wait for a while, and turn it on again. (This unit stops automatically to protect the circuit when the temperature rises.) • Recording stops automatically after 12 hours of continuous recording. 	- -
	Unable to record properly in the Intelligent Auto mode.	<ul style="list-style-type: none"> • When there are multiple light sources and depending on the shooting conditions, exposure and focus may not be adjusted correctly in the Intelligent Auto mode. In this case, adjust the settings manually. 	-
Playback	Sound or video is interrupted.	<ul style="list-style-type: none"> • Sometimes playback is interrupted at the connecting section between two scenes. This is not a malfunction. 	-

The lamp does not flash during battery pack charging.

- Check the remaining battery power. (When the battery pack is fully charged, the lamp does not flash.)
- When charging in either a hot or cold environment, ensure that battery is being charged within the permitted temperature range. (Otherwise, charging may stop to protect the battery pack.)

8
-
8

This unit heats up.

- This is not a malfunction. (This unit may become warm when used for a long time.)

-

Warning Indications

Warning Indications	Action	Page
RECORDING FAILURE	<ul style="list-style-type: none"> ● Turn off and on this unit again. ● If the above does not solve the problem, back up your files and execute "FORMAT SD CARD" in the "MEDIA SETTINGS" menu. (All data will be deleted.) 	- -
DATA RECORDED FILE IS TOO SMALL TO BE SAVED	<ul style="list-style-type: none"> ● When "TIME-LAPSE RECORDING" is stopped with the recorded time less than "0:00:00:14", the video will not be saved. 	-
MEMORY CARD ERROR!	<ul style="list-style-type: none"> ● Turn off and on this unit again. ● Remove the AC adapter and battery pack, then remove and re-insert the SD card. ● Remove any dirt from the SD card terminals. ● If the above does not solve the problem, back up your files and execute "FORMAT SD CARD" in the "MEDIA SETTINGS" menu. (All data will be deleted.) 	- - - -



Cautions

Battery Pack

The supplied battery pack is a lithium-ion battery. Before using the supplied battery pack or an optional battery pack, be sure to read the following cautions:

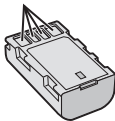
Terminals



- **To avoid hazards**
 - ... do not burn.
 - ... do not short-circuit the terminals. Keep it away from metallic objects when not in use. When transporting, make sure the provided battery cap is attached to the battery. If the battery cap is misplaced, carry the battery in a plastic bag.
 - ... do not modify or disassemble.
 - ... do not expose the battery to temperatures exceeding 60°C, as this may cause the battery to overheat, explode or catch fire.
 - ... use only specified chargers.
- **To prevent damage and prolong service life**
 - ... do not subject to unnecessary shock.
 - ... charge within the temperature range of 10°C to 35°C. Cooler temperatures require longer charging time, or in some cases stop charging at all. Warmer temperatures prevent complete charging, or in some cases stop charging at all.
 - ... store in a cool, dry place. Extended exposure to high temperatures will increase natural discharge and shorten service life.
 - ... keep a 30% battery level () if the battery pack is not to be used for a long period of time. In addition, fully charge and then fully discharge the battery pack every 6 months, then continue to store it at a 30% battery level ().
 - ... remove from charger or powered unit when not in use, as some machines use current even when switched off.
 - ... do not drop or subject to strong impact.

Recording Medium

- **Be sure to follow the guidelines below to prevent corruption or damage to your recorded data.**
 - Do not bend or drop the recording medium, or subject it to strong pressure, jolts or vibrations.
 - Do not splash the recording medium with water.
 - Do not use, replace, or store the recording medium in locations that are exposed to strong static electricity or electrical noise.
 - Do not turn off the camcorder power or remove the battery or AC adapter during shooting, playback, or when otherwise accessing the recording medium.
 - Do not bring the recording medium near objects that have a strong magnetic field or that emit strong electromagnetic waves.
 - Do not store the recording medium in locations with high temperature or high humidity.
 - Do not touch the metal parts.
- When formatting or erasing data using the camcorder, only the file administration information is changed. The data is not completely erased from the recording medium. If you want to completely erase all of the data, we recommend either using commercially available software that is specially designed for that purpose, or by physically destroying the camcorder with a hammer etc.

LCD Monitor

- **To prevent damage to the LCD monitor, DO NOT**
 - ... push it strongly or apply any shocks.
 - ... place the camcorder with LCD monitor on the bottom.
- **To prolong service life**
 - ... avoid rubbing it with coarse cloth.

While the LCD monitor screen and viewfinder have more than 99.99% effective pixels, 0.01% of the pixels may be bright spots (red, blue, green) or dark spots. This is not a malfunction. The spots will not be recorded.

Main Unit

● For safety, DO NOT

- ... open the camcorder's chassis.
- ... disassemble or modify the unit.
- ... allow inflammables, water or metallic objects to enter the unit.
- ... remove the battery pack or disconnect the power supply while the power is on.
- ... leave the battery pack attached when the camcorder is not in use.
- ... place naked flame sources, such as lighted candles, on the apparatus.
- ... expose the apparatus to dripping or splashing.
- ... leave dust or metal objects adhered to the power plug or an AC wall outlet.
- ... insert any objects in the camcorder.

● Avoid using the unit

- ... in places subject to excessive humidity or dust.
- ... in places subject to soot or steam such as near a cooking stove.
- ... in places subject to excessive shock or vibration.
- ... near a television set.
- ... near appliances generating strong magnetic or electric fields (speakers, broadcasting antennas, etc.).
- ... in places subject to extremely high (over 40°C) or extremely low (under 0°C) temperatures.

● DO NOT leave the unit

- ... in places of over 50°C.
- ... in places where humidity is extremely low (below 35%) or extremely high (above 80%).
- ... in direct sunlight.
- ... in a closed car in summer.
- ... near a heater.
- ... in high places such as on a TV. Leaving the unit in high places while a cable is connected may result in a malfunction if the cable is caught and the unit falls onto the floor.

● To protect the unit, DO NOT

- ... allow it to become wet.
- ... drop the unit or strike it against hard objects.
- ... subject it to shock or excessive vibration during transportation.
- ... keep the lens directed at extremely bright objects for long periods.
- ... expose the lens to direct sunlight.
- ... swing it excessively when using the hand strap.
- ... swing the soft camcorder case excessively when the camcorder is inside it.
- ... store the camcorder in a dusty or sandy area.
- ... cover camcorder with a towel, cloth or so on.

● To prevent the unit from dropping,

- Fasten the grip belt securely.
- When using the camcorder with a tripod, attach the camcorder to the tripod securely. If the camcorder drops, you may be injured and the camcorder may be damaged. When a child uses the unit, there must be parental guidance.

Remember that this unit is intended for private consumer use only.

Any commercial use without proper permission is prohibited. (Even if you record an event such as a show, performance or exhibition for personal enjoyment, it is strongly recommended that you obtain permission beforehand.)

Trademarks

- AVCHD Progressive/AVCHD and the AVCHD Progressive/AVCHD logo are trademarks of Panasonic Corporation and Sony Corporation.
- x.v.Colour™ is a trademark of Sony Corporation.
- x.v.Colour is a trademark of Sony Corporation.
- HDMI (High-Definition Multimedia Interface) and HDMI logo are either registered trademarks or trademarks of HDMI Licensing, LLC in the United States and/or other countries.
- Manufactured under license from Dolby Laboratories. Dolby and the Double-D symbol are trademarks of Dolby Laboratories.
- SDXC and SDHC logos are trademarks of SD-3C, LLC.
- Windows® is either registered trademark or trademark of Microsoft Corporation in the United States and/or other countries.
- Macintosh is a registered trademark of Apple Inc.
- iMovie and iPhoto are trademarks of Apple Inc., registered in the U.S. and other countries.
- Intel, Intel Core, and Pentium are trademarks or registered trademarks of Intel Corporation or its subsidiaries in the United States and other countries.
- Other product and company names included in this instruction manual are trademarks and/or registered trademarks of their respective holders.
- Marks such as ™ and © have been omitted in this manual.

x.v.Colour

HDMI
HIGH DEFINITION MULTIMEDIA INTERFACE

Dear Customer,

[European Union]

This apparatus is in conformance with the valid European directives and standards regarding electromagnetic compatibility and electrical safety.

European representative of JVC KENWOOD Corporation is:
JVCKENWOOD Deutschland GmbH
Konrad-Adenauer-Allee 1-11
61118 Bad Vilbel
Germany

INFORMATION

Manufacturer :

JVC KENWOOD Corporation
3-12, Moriyacho, Kanagawa-ku, Yokohama-shi,
Kanagawa, 221-0022, Japan

Importer (EU only) :

JVCKENWOOD U.K. Limited
12 Priestley Way, London NW2 7BA,
United Kingdom

Recordable Time/Number of Images

Approximate Video Recording Time

Quality	SDHC/SDXC card						
	4 GB	8 GB	16 GB	32 GB	48 GB	64 GB	128 GB
50p	15 m	35 m	1 h 10 m	2 h 30 m	3 h 50 m	5 h	10 h 10 m
UXP	20 m	40 m	1 h 20 m	2 h 50 m	4 h 10 m	5 h 40 m	11 h 30 m
XP	30 m	1 h	2 h	4 h	6 h	8 h 10 m	16 h 20 m
SP	40 m	1 h 20 m	2 h 50 m	5 h 50 m	8 h 30 m	11 h 30 m	23 h 10 m
EP	1 h 40 m	3 h 30 m	7 h 10 m	14 h 40 m	21 h 30 m	28 h 50 m	57 h 50 m
SSW	1 h 20 m	2 h 40 m	5 h 30 m	11 h 20 m	16 h 40 m	22 h 20 m	44 h 50 m
SEW	2 h 50 m	5 h 40 m	11 h 30 m	23 h 30 m	34 h 30 m	46 h 10 m	92 h 40 m

- The approximate recording time is only a guide. The actual recording time may shorten depending on the shooting environment.

Approximate Number of Still Images (Unit: Number of Shots)

Image Size	SDHC Card			
	4 GB	8 GB	16 GB	32 GB
4000x3000 (12M) (4:3)	500	1100	2200	4500
2816x2112 (5.9M) (4:3)	1100	2200	4500	9200
2048x1536 (3.1M) (4:3)	2100	4200	8500	9999
1920x1080 (2.1M) (16:9)	3100	6500	9999	9999
640x480 (0.3M) (4:3)	9999	9999	9999	9999

Approximate Recording Time (Using Battery)

Battery Pack	Actual Recording Time	Continuous Recording Time
BN-VF815	1 h 15 m	2 h 25 m
BN-VF823 (supplied)	1 h 50 m	3 h 30 m

- The battery pack is not charged at the time of purchase.
- The actual recording time is an estimated length of time when operations such as to start/stop recording, turning on/off the power, zooming are performed. It may be shortened in the actual use. (It is recommended to prepare battery packs ready for three times the expected recording time.)
- The above are values when "MONITOR BRIGHTNESS" is set to "3" (standard), and "SYSTEM SELECT" is set to "50".

Specifications

Camera	
Power supply	Using AC adapter: DC 12 V, Using battery pack: DC 7.2 V
Power consumption	3.6 W (when "MONITOR BRIGHTNESS" is set to "3" (standard)) Rated Current Consumption : 2A
Dimensions (mm)	227 mm x 232 mm x 472 mm (W x H x D: excluding grip belt)
Mass	Approx. 2.9 kg (camera only), Approx. 3.1 kg (when 2pcs of the battery BN-VF823U are attached)

The specifications and appearance of this product are subject to changes for further improvement without prior notice.

For more information, please refer to the Detailed User Guide.

■ Türkiye için

Eski Elektrik ve Elektronik Ekipmanların İmha Edilmesi Hakkında Bilgi (ayrı atık toplama sistemlerini kullanan ülkeleri için uygulanabilir)



Sembollü (üzerinde çarpı işareti olan çöp kutusu) ürünler ev atıkları olarak atılamaz.

Eski elektrik ve elektronik ekipmanlar, bu ürünleri ve ürün atıklarını geri dönüştürebilecek bir tesiste değerlendirilmelidir. Yaşadığınız bölgeye en yakın geri dönüşüm tesisinin yerini öğrenmek için yerel makamlara müracaat edin. Uygun geri dönüşüm ve atık imha yöntemi sağlığımız ve çevremiz üzerindeki zararlı etkileri önlerken kaynakların korunmasına da yardımcı olacaktır.

Bu ürün 28300 sayılı Resmi Gazete'de yayımlanan Atık Elektrikli ve Elektronik Eşyaların Kontrolü Yönetmeliğe uygun olarak üretilmiştir.

JVC

JVC KENWOOD Corporation

3-12, Moriyacho, Kanagawa-ku, Yokohama-shi, Kanagawa, 221-0022, Japan



JVC

B5A-2179-00

GE

Grundlagen Benutzerhandbuch

HD MEMORY CARD CAMERA RECORDER GY-HM70E

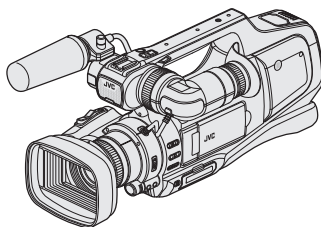
ENGLISH
DEUTSCH
FRANÇAIS

* Diese Abbildung zeigt das Modell GY-HM70E mit einem optionalem Mikrofon.

Liebe Kundin/lieber Kunde

Vielen Dank, dass Sie sich für dieses Produkt von JVC entschieden haben. Lesen Sie bitte vor der Benutzung die Sicherheits- und Vorsichtshinweise auf S. 2 und S. 24, um eine sichere Handhabung dieses Produkts zu gewährleisten.



Ausführliche Informationen zur Bedienung finden Sie auf der CD-ROM unter „Erweitertes Benutzerhandbuch“. (S. 4)

Überprüfen der Zubehörteile

AC-Netzteil
UIA324-1220
(1,2 m)



Netzkabel
(1 m)



Akku
BN-VF823U
(x1)

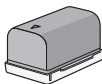

AV-Kabel
(1 m)



USB-Kabel
(Typ A - Typ B Mini)
(1 m)



CD-ROM



Grundlagen
Benutzerhandbuch
(dieses Handbuch)



HDMI™ **AVCHD**™
HIGH-DEFINITION MULTIMEDIA INTERFACE Progressive



Sicherheitsvorkehrungen

ACHTUNG: SCHÜTZEN SIE DIESES GERÄT VOR NÄSSE UND FEUCHTIGKEIT, DAMIT ES NICHT IN BRAND GERÄT UND KEIN KURZSCHLUSS ENTSTEHT.

VORSICHTSMASSNAHMEN:

- Um elektrische Schläge zu vermeiden, das Gehäuse nicht öffnen! Dieses Gerät enthält keinerlei Teile, die vom Benutzer gewartet werden können. Überlassen Sie Wartungsarbeiten bitte qualifizierten Service-Fachleuten.
- Bei Nichtgebrauch des Netzgeräts über einen längeren Zeitraum wird empfohlen, das Netzkabel von der Netzsteckdose abzuziehen.

HINWEISE:

- Das Typenschild und Sicherheitshinweise befinden sich an der Unter- und/oder Rückseite des Geräts.
- Die Plakette mit der Seriennummer befindet sich auf der Geräteunterseite.
- Das Typenschild und Sicherheitshinweise des Netzgeräts befinden sich an dessen Ober- und Unterseite.

WARNUNG:

Der Akku selbst, die Kamera mit dem eingesetzten Akku und die Fernbedienung mit der eingesetzten Batterie dürfen niemals starker Hitze wie direktem Sonnenlicht, Feuer usw. ausgesetzt werden.

VORSICHT:

Der Netzstecker muss jederzeit leicht zugänglich sein.

- Nehmen Sie das Gerät sofort vom Stromnetz, wenn es nicht ordnungsgemäß funktioniert.

VORSICHT:

Zur Vermeidung von Stromschlägen und Geräteschäden stets erst den geräteseitigen Stecker des Netzkabels am Netzadapter einwandfrei anbringen. Dann erst den Netzstecker an eine Netzsteckdose anschließen.

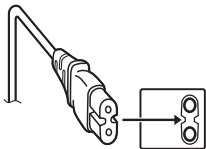

VORSICHTSMASSNAHMEN:

- Achten Sie darauf, nur das mitgelieferte AC-Netzteil zu benutzen.
- Nutzen Sie das mitgelieferte AC-Netzteil nicht mit anderen Geräten.

Wird dieses Gerät in ein Gehäuse oder ein Regal eingebaut, genügend Platz (jeweils 10 cm seitlich sowie hinter und über dem Gerät) lassen, um einen einwandfreien Temperatureausgleich zu gewährleisten.

Niemals die Ventilationsöffnungen blockieren. (z.B. durch eine Zeitung oder eine Stoffdecke etc.) Andernfalls können die im Geräteinneren auftretenden hohen Temperaturen nicht abgestrahlt werden.

Niemals offenes Feuer (z.B. eine brennende Kerze) auf oder unmittelbar neben dem Gerät platzieren. Beim Entsorgen der Batterien müssen geltende Gesetze sowie örtlich geltende Vorschriften zum Umweltschutz und zur Müllentsorgung eingehalten werden.

Das Gerät niemals Nässe wie Spritzwasser etc. aussetzen.

Das Gerät niemals in Räumen oder an Orten verwenden, an denen Nässe, Feuchtigkeit oder Wasserdampf auftreten kann (z.B. Badezimmer).

Niemals Flüssigkeit enthaltende Behälter (wie Kosmetik- oder medizinische Behälter, Blumentöpfe, Trinkgefäße etc.) über oder unmittelbar auf dem Gerät platzieren. (Falls Flüssigkeit in das Geräteinnere gelangt, besteht Feuer- und/oder Stromschlaggefahr.)

Richten Sie das Objektiv bzw. den Sucher nicht direkt auf die Sonne.

Dies kann Augenschäden zur Folge haben und Geräteschäden verursachen. Zudem besteht Stromschlag- und Feuergefahr.

VORSICHT!

Die folgenden Handhabungshinweise beachten, um Kamera-Schäden und Verletzungen zu vermeiden. Greifen Sie dieses Gerät zum Tragen nicht am LCD-Monitor und/oder Sucher. Es könnte herunterfallen bzw. es könnten Fehlfunktionen auftreten.

Bei Verwendung eines Stativs auf stabile Aufstellung (kein schräger, unebener Untergrund etc.) achten, so dass es nicht umfällt. Die Kamera kann andernfalls schwer beschädigt werden.

VORSICHT!

Die mit dem TV-Gerät/Videorecorder verbundene (Audio/Video, etc.) Kamera sollte nicht auf dem TVGerät plaziert werden. Die Kabel so verlegen, dass kein versehentliches Stolpern und Herunterreißen der Kamera möglich ist.

Sichern Sie wichtige Aufnahmedaten

JVC haftet nicht für verlorenegegangene Daten. Es wird empfohlen, wichtige Aufnahmedaten zur Aufbewahrung alle drei Monate auf einer Disk oder einem anderen Aufnahmemedium zu sichern.



Entsorgung von gebrauchten elektrischen und elektronischen Geräten und Batterien (anzuwenden in den Ländern mit einem separaten Sammelsystem für solche Geräte)

Das Symbol (durchgestrichene Mülltonne) auf dem Produkt oder seiner Verpackung weist darauf hin, dass dieses Produkt nicht als normaler Haushaltsabfall behandelt werden darf, sondern an einer Annahmestelle für das Recycling von elektrischen und elektronischen Geräten und Batterien abgegeben werden muss. Durch Ihren Beitrag zur korrekten Entsorgung dieses Produktes schützen Sie die Umwelt und die Gesundheit Ihrer Mitmenschen. Unsachgemäße oder falsche Entsorgung gefährden Umwelt und Gesundheit. Weitere Informationen über das Recycling dieses Produktes erhalten Sie von Ihrer Gemeinde oder den kommunalen Entsorgungsbetrieben.

Achtung: Das Zeichen „Pb“ unter dem Symbol für Batterien zeigt an, dass diese Batterie Blei enthält.

Dieses Produkt wird unter der AVC Patent Portfolio License für den persönlichen Gebrauch eines Verbrauchers oder andere Anwendungen, bei denen es nicht erhält Vergütung lizenziert

(i) Codierung von Video in Übereinstimmung mit dem AVC-Standard ("AVC Video") und / oder
 (ii) AVC-Video, das von einem Verbraucher in einem persönlichen Aktivität codiert und / wurde oder von einem Video-Anbieter lizenziert AVC Video bezogen wurde. Es wird keine Lizenz erteilt oder für eine anderweitige Nutzung impliziert werden.

Weitere Informationen erhalten Sie von MPEG LA, L.L.C. erhältlich.

Siehe <http://www.mpegla.com>

Dieses Gerät erfüllt die Normen und Schutzbestimmungen der zutreffenden europäischen Richtlinien. Das vorliegende Gerät wurde für professionelle Videoanwendungen entwickelt und kann in den folgenden Umgebungen eingesetzt werden:

- Umgebung mit kontrollierter elektromagnetischer Verträglichkeit (EMV) (z. B. speziell gebautes Sende- oder Aufnahmestudio) und im Freien ländlicher Umgebungen.

Um eine optimale Leistung sowie eine elektromagnetische Kompatibilität sicherzustellen, empfehlen wir die Verwendung von Kabeln, die die folgende Länge nicht übersteigen:

Anschluss	Kabel	Länge
DC INPUT	Exklusiv-Kabel	1,8 m
AV OUT	Abgeschirmtes Kabel	5 m
HDMI OUT	Abgeschirmtes Kabel	3 m
HEADPHONE	Exklusiv-Kabel	3 m
REMOTE	Exklusiv-Kabel	5 m
USB	Abgeschirmtes Kabel	3 m
MIC	Exklusiv-Kabel	3 m

Achtung:

In Bereichen mit starken elektromagnetischen Wellen und Magnetfeldern, wie in der Nähe von Radio- oder Fernsehsendern, Transformatoren, Motoren, etc., kann es zu Verzerrungen von Bild und Ton kommen. Halten Sie in diesem Fall das Gerät von den Störquellen entfernt.

WARNUNG:

Dies ist ein Produkt der Klasse A. Im häuslichen Bereich kann dieses Produkt Funkstörungen verursachen, woraufhin der Benutzer gegebenenfalls angemessene Maßnahmen zu ergreifen hat.

Inhaltsverzeichnis

Sicherheitsvorkehrungen	2
Benennung der Teile und Funktionen	5
Bezeichnung der Tasten und Funktionen des LCD-Monitors	6
Benutzung der Symboltasten/ Miniaturbilder	7

Erste Schritte

Laden des Akkus	8
Einstellung des Haltegriffs	9
Einsetzen einer SD-Karte	10
Uhrzeiteinstellung	12

Aufnahme

Videoaufnahme	13
Standbildaufnahme	15

Wiedergabe

Wiedergabe/Löschen von Dateien in diesem Gerät	16
Wiedergabe über Fernsehgerät	18

Kopieren

Kopieren auf Computer	19
-----------------------------	----

Weitere Informationen

Ändern der Menüeinstellungen	21
Fehlersuche	22
Vorsichtshinweise	24
Aufnehmbare Zeit/Anzahl der Bilder	26
Technische Daten	27



Erweitertes Benutzerhandbuch ansehen

- ① Legen Sie die mitgelieferte CD-ROM in Ihren PC ein.
 - ② Klicken Sie unter „Computer“ oder „Arbeitsplatz“ doppelt auf das CD-ROM-Symbol.
 - ③ Klicken Sie auf den Ordner „GY-HM70E_manual“.
- Die ausführliche Bedienungsanleitung wird im PDF-Format angezeigt.
English: Englisch
German: Deutsch
French: Französisch
Spanish: Spanisch
Italian: Italienisch
Russian: Russisch

Notiz

Zum Ansehen der PDF-Datei benötigen Sie Adobe Acrobat Reader Version 5 oder neuer bzw. Adobe Reader.
<http://www.adobe.com/>

Benennung der Teile und Funktionen

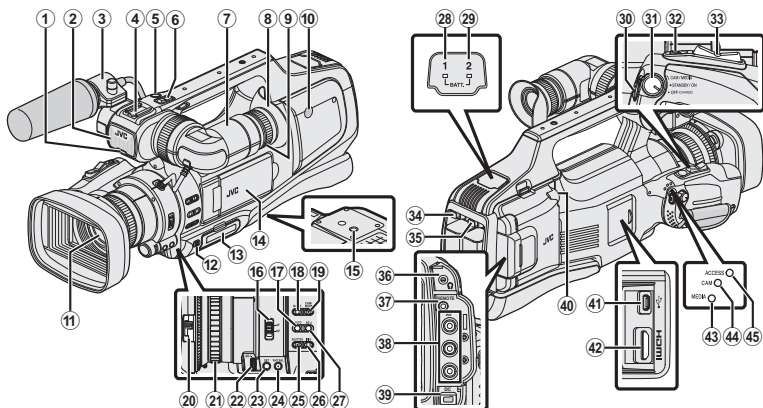

* Mikrofon ist optional.

- ① Signallampe
- ② Integriertes Mikrofon
- ③ Mikrofonhalter
- ④ Kameraschuh
- ⑤ „REC“ (Aufnahme-) Taste
- ⑥ Zoomtaster
- ⑦ Sucher
- ⑧ Okular
- ⑨ Okularjustierung
- ⑩ Integrierter Lautsprecher
- ⑪ Objektiv/Objektivdeckel
- ⑫ „DOOR LOCK“-Taste
- ⑬ SD-Kartensteckplatz A, B
- ⑭ LCD-Monitor
- ⑮ Stativbefestigungsbohrungen
- ⑯ „AF/MF“-Schalter
- ⑰ i.AUTO (Intelligent Auto) Taste
- ⑱ MODE (Video/Standbild) Taste
- ⑲ „CAM“/„MEDIA“-Taste
- ⑳ Objektivdeckelschalter
- ㉑ Fokusring
- ㉒ „ADJ.“ Einstellscheibe
- ㉓ „SET“-Taste
- ㉔ „WHT BAL“ Auswahltaste Weißabgleich
- ㉕ „SHUTTER“-Taste (Verschlusszeitaste)
- ㉖ „IRIS“ Blende-Taste
- ㉗ „AE±“-Taste (Belichtungstaste)
- ㉘ „BATT. 1“ Ladeanzeige
- ㉙ „BATT. 2“ Ladeanzeige
- ㉚ „REC“ (Aufnahme-) Taste
- ㉛ „STANDBY/ON OFF“/„CAM/MEDIA“ Netz-/Betriebsmodusauswahlschalter
- ㉜ „SNAPSHOT“ (Standbildaufnahme) Taste
- ㉝ Zoomtaster
- ㉞ „BATT. 1“ Freigabetaste
- ㉟ „BATT. 2“ Freigabetaste
- ㊱ Kopfhöreranschluss
- ㊲ „REMOTE“ Fernbedienungsanschluss
- ㊳ „AV“-Anschluss
- ㊴ „DC“-Anschluss
- ㊵ „MIC“-Anschluss
- ㊶ USB-Anschluss
- ㊷ HDMI-Anschluss
- ㊸ „MEDIA“ Medien-Modus-Anzeige
- ㊹ „CAM“ Kamera-Modus-Anzeige
- ㊺ „ACCESS“ Zugriffsanzeige

Bezeichnung der Tasten und Funktionen des LCD-Monitors

Im Video- und Standbildmodus werden die folgenden Bildschirme angezeigt, die als Touchscreen bedienbar sind.

Aufnahmebildschirm (Video/Standbild)



- ① (Video (50i/50p)/Standbild) Modustaste
- ② Medienmodus-Taste
Schaltet in den Medien (Wiedergabe) - Modus.
- ③ Aufnahme Start-/Stopptaste
 Videoaufnahme Starttaste
 Videoaufnahme Stopptaste
 : Standbildaufnahme-taste
- ④ Menütaste
- ⑤ Anzeigetaste
Einfache Anzeige: Einige Anzeigen werden nach etwa 3 Sekunden ausgeblendet.
Vollständige Anzeige: Alles wird angezeigt.
Zum Umschalten zwischen vollständiger und einfacher Anzeige mit jeder Berührung.
- ⑥ (Intelligent Auto/Manuell) Taste

Wiedergabebildschirm (Video)

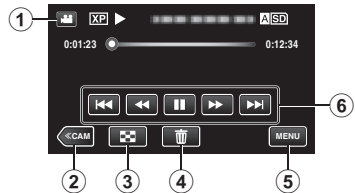

- ① (Video (50i/50p)/Standbild) Modustaste
- ② Kameramodus-Taste
Schaltet in den Kamera- (Aufnahme) Modus.
- ③ Indexbildschirm- (Miniaturbildanzeige) Taste
- ④ Löschen-Taste
- ⑤ Menütaste
- ⑥ Bedientasten

Wiedergabebildschirm (Standbild)

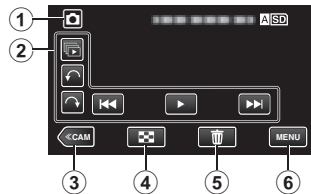

- ① (Video (50i/50p)/Standbild) Modustaste
- ② Bedientasten
- ③ Kameramodus-Taste
Schaltet in den Kamera- (Aufnahme) Modus.
- ④ Indexbildschirm- (Miniaturbildanzeige) Taste
- ⑤ Löschen-Taste
- ⑥ Menütaste



- ① (Video (50i/50p)/Standbild) Modustaste
- ② Datumstaste
- ③ Kameramodus-Taste
Schaltet in den Kamera- (Aufnahme) Modus.
- ④ Taste Standbildmodus (nur Standbild)
- ⑤ Löschen-Taste
- ⑥ Wiedergabemedium-Taste
Schaltet zwischen den SD-Kartensteckplätzen um.
- ⑦ Menütaste
- ⑧ Seite vorwärts/rückwärts -Taste

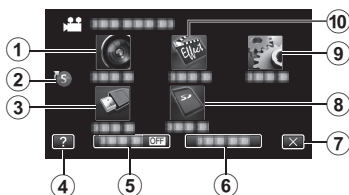

- ① AUFNAHMEEINSTELLUNG Menü
- ② Kurzmenü
- ③ ANSCHLUSSEINSTELLG. Menü
- ④ Hilfetaste
- ⑤ STUMM-Taste
- ⑥ INFO.-Taste
- ⑦ Schließen-Taste
- ⑧ MEDIEN-EINSTELLUNGEN Menü
- ⑨ SETUP Menü
- ⑩ SPEZIALAUFNAHME Menü

Benutzung der Symboltasten/Miniaturbilder

Der Touchscreen kann durch „Berühren“ und durch „Ziehen“ bedient werden. Nachstehend einige Beispiele.

A Berühren Sie die angezeigte Taste (Symbol) oder das Miniaturbild (Datei) auf dem Touchscreen, um eine Auswahl zu treffen.

B Ziehen Sie die Miniaturbilder auf dem Touchscreen, um die gewünschte Datei zu suchen.

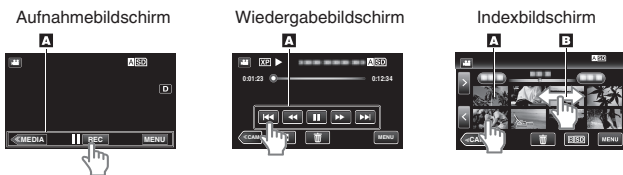

Notiz

- Der Touchscreen dieses Geräts ist druckempfindlich. Sollte der Touchscreen einmal nicht sofort reagieren, üben Sie mit Ihrer Fingerspitze etwas mehr Druck aus.
- Drücken oder reiben Sie nicht zu stark.
- Bedienen Sie den Touchscreen nicht mit scharfen bzw. spitzen Gegenständen.
- Das Drücken an zwei oder mehr Stellen gleichzeitig kann zu einer Fehlfunktion führen.
- Berühren Sie genau die gewünschten Tasten (Symbole) auf dem Touchscreen. Die Tasten reagieren gegebenenfalls nicht, wenn Sie sie nicht an der richtigen Stelle berühren.
- Führen Sie „TOUCH SCREEN EINST.“ durch, wenn der Reaktionsbereich auf dem Bildschirm nicht mit dem berührten Bereich übereinstimmt.

Laden des Akkus

- 1** Stellen Sie den „STANDBY/ON OFF“-Schalter auf „OFF“.

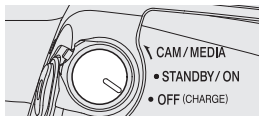

- 2** Bringen Sie den Akku an.

- Der Anschluss des Akkus muss am Gerät ausgerichtet sein.

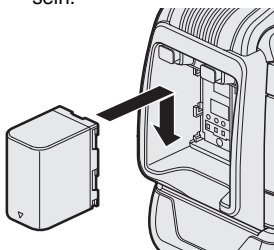

- Es kann entweder BATT.1 oder BATT.2 aufgeladen werden.
- Wenn zwei Akkus angebracht sind, wird BATT.1 zuerst aufgeladen. Sobald BATT.1 vollständig aufgeladen ist, wird BATT.2 aufgeladen. Wird jedoch BATT.1 angebracht, während BATT.2 aufgeladen wird, erfolgt das Aufladen von BATT.1 erst, nachdem BATT.2 vollständig aufgeladen wurde. Die beiden Akkus können nicht gleichzeitig aufgeladen werden.

- 3** Stellen Sie die Verbindung zum DC-Anschluss und zur Stromversorgung her.

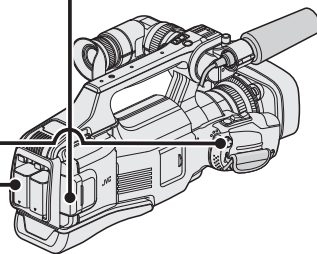
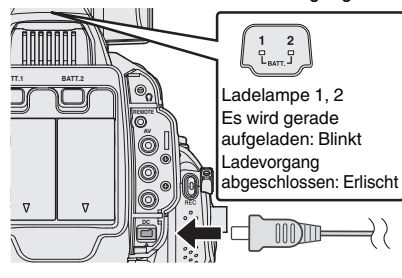

- Der Akku ist zum Zeitpunkt des Kaufs nicht geladen.
- Um den Akku abzunehmen, drücken Sie Akkulösetaste und ziehen den Akku aus dem Gerät.

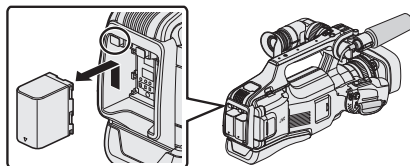

Vorsicht

Achten Sie darauf, nur JVC Akkus zu verwenden.

- Bei der Verwendung von Akkus, die nicht von JVC hergestellt wurden, kann die Sicherheit und Leistung des Geräts nicht gewährleistet werden.
- Wenn Fehlfunktionen auftreten (Überlastung, Überspannung, Übertragungsfehler usw.) oder falls ein Akku aufgeladen werden soll, der nicht von JVC hergestellt wurde, wird der Ladevorgang abgebrochen. In einem solchen Fall blinkt die CHARGE-Lampe als Hinweis darauf schnell hintereinander.
- Während das AC-Netzkabel angeschlossen ist, können Videos aufgenommen bzw. abgespielt werden. (Während der Aufnahme bzw. Wiedergabe wird der Akku nicht aufgeladen.)

Nehmen Sie den Akku ab, wenn Sie das Gerät für längere Zeit benutzen. Die Leistung des Akkus kann sich verringern, wenn er am Gerät angebracht bleibt.

- Ladezeit: Ca. 3 Stdn. 30 Min. (mit dem mitgelieferten Akku)
- Ladezeit, wenn das Gerät bei 25°C genutzt wird. Erfolgt das Aufladen des Akkus nicht im Zimmertemperaturbereich von 10°C bis 35°C, dauert der Ladevorgang gegebenenfalls länger oder kann nicht durchgeführt werden. Die CHARGE-Lampe zeigt durch sich in langsamen Zyklen wiederholendes zweimaliges Blinken an, dass die Akkuaufladung nicht gestartet wurde. Beachten Sie bitte, dass sich die mögliche Aufnahme- und Wiedergabezeit unter manchen Umständen, wie z. B. bei niedrigen Temperaturen, verkürzen kann.
- Sie können dieses Gerät auch benutzen, wenn nur ein Akku angebracht ist.

Einstellung des Haltegriffs

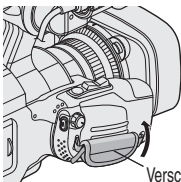

Verschlusspolster

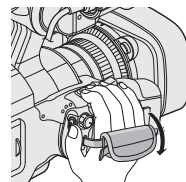
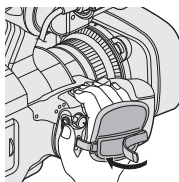

- ① Ziehen Sie das Polster auf
- ② Passen Sie die Länge des Griffs an
- ③ Bringen Sie das Polster an

Einsetzen einer SD-Karte

Setzen Sie vor der Aufnahme eine handelsübliche SD-Karte ein.

Dieses Gerät ist mit zwei SD-Kartensteckplätzen ausgerüstet. Wenn zwei SD-Karten eingesetzt sind und für „NAHTLOSE AUFNAHME“ im Menü „AUFNAHMEEINSTELLUNG“ die Option „EIN“ eingestellt wurde, kann die Aufnahme auf der anderen Karte fortgesetzt werden, wenn eine Karte voll oder fehlerhaft ist.

1 Stellen Sie den „STANDBY/ON OFF“-Schalter auf „OFF“.

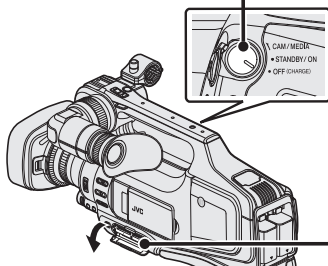

※ Schalten Sie das Gerät erst aus, bevor Sie eine SD-Karte einsetzen oder herausnehmen.

2 Öffnen Sie die Abdeckung.

- Schieben Sie „DOOR LOCK“-Taste nach links und ziehen Sie die Abdeckung vom Gerät weg auf.

3 Setzen Sie eine SD-Karte in Steckplatz A ein.

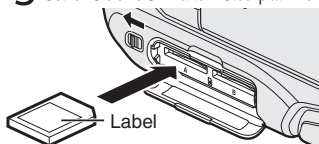

4 Schließen Sie die Abdeckung.

- Schließen Sie die Abdeckung und schieben Sie die „DOOR LOCK“-Taste nach rechts, um die Abdeckung zu verriegeln.

Entnehmen der Karte

Drücken Sie die Karte kurz nach innen und ziehen Sie sie dann gerade heraus.

Notiz

Folgende SD-Karten sind nachweislich kompatibel.

Hersteller	Panasonic, TOSHIBA, SanDisk
Video 	Klasse 4 oder höher kompatible SD-Karte (2 GB)/ Klasse 4 oder höher kompatible SDHC-Karte (4 GB bis 32 GB)/ Klasse 4 oder höher kompatible SDXC-Karte (48 GB bis 128 GB), • Bei Aufnahme mit Videoqualität „UXP“ wird Klasse 6 oder höher empfohlen. • Für Aufnahmen im progressiven Format (50p) ist Klasse 6 oder höher erforderlich.
Standbild 	SD-Karte (256 MB bis 2 GB) / SDHC-Karte (4 GB bis 32 GB) / SDXC-Karte (48 GB bis 128 GB)

- Die Verwendung anderer SD-Karten (einschließlich SDHC/SDXC-Karten) kann zu fehlerhaften Aufnahmen oder zum Datenverlust führen.
- Es kann nicht garantiert werden, dass diese Einheit mit allen SD-Karten funktioniert, selbst wenn eine der oben angegebenen Karten benutzt wird. Einige SD-Karten funktionieren gegebenenfalls aufgrund von Änderungen der technischen Merkmale, usw. nicht.
- Schützen Sie Ihre Daten. Berühren Sie nicht die Anschlussstellen der SD-Karte.
- Lesen Sie bei Verwendung einer SDXC-Karte unter Erweitertes Benutzerhandbuch nach, ob sie mit dem Betriebssystem Ihres Computers kompatibel ist.

■ Verwenden einer SD-Karte in STECKPLATZ B

Die Aufnahme auf eine Karte kann erfolgen, wenn für „VIDEOAUFN. AUF KARTE“ oder „FOTOAUFN. AUF KARTE“ im Menü „MEDIEN-EINSTELLUNGEN“ die Option „SLOT B“ eingestellt wurde.

- ① Klappen Sie den LCD-Monitor auf.
- ② Berühren Sie „MENU“.
- ③ Berühren Sie „MEDIEN-EINSTELLUNGEN“.
- ④ Berühren Sie „VIDEOAUFN. AUF KARTE“ oder „FOTOAUFN. AUF KARTE“.

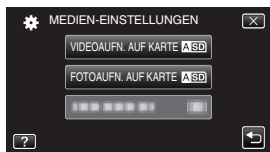

- ⑤ Berühren Sie „SLOT B“.



■ Verwenden von SD-Karten, die mit anderen Geräten genutzt wurden

Formatieren (initialisieren) Sie die Karte mithilfe von „SD-KARTE FORMATIEREN“ unter „MEDIEN-EINSTELLUNGEN“.

Beim Formatieren werden alle auf der Karte vorhandenen Daten gelöscht. Kopieren Sie alle auf der Karte vorhandenen Dateien vor dem Formatieren auf einen PC.

- ① Führen Sie die Schritte ① - ③ unter „Verwenden einer SD-Karte in STECKPLATZ B“ aus.
- ② Berühren Sie „SD-KARTE FORMATIEREN“.

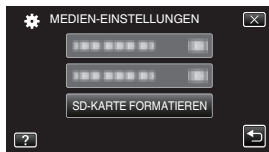

- ③ Berühren Sie den Steckplatz, in dem sich die zu formatierende Karte befindet.
- ④ Berühren Sie „DATEI“.

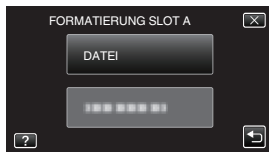

- ⑤ Berühren Sie „JA“.
- ⑥ Berühren Sie nach dem Formatieren „OK“.

Uhrzeiteinstellung

- 1 Stellen Sie den „STANDBY/ON OFF“-Schalter auf „ON“.

- 2 Klappen Sie den LCD-Monitor auf.

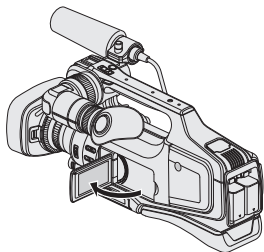

- 3 Berühren Sie „JA“, sobald „DATUM/ZEIT EINSTELLEN!“ angezeigt wird.

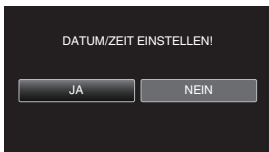

- 4 Stellen Sie Datum und Zeit ein.



- Wenn Sie Jahr, Monat, Tag, Stunde oder Minute berühren, wird „^“ und „v“ angezeigt. Berühren Sie „^“ oder „v“, um den Wert anzupassen.
- Wiederholen Sie diesen Schritt, um Jahr, Monat, Tag, Stunde und Minuten einzustellen.

- 5 Stellen Sie Datum und Uhrzeit ein und berühren Sie anschließend EINST..

- 6 Wählen Sie Ihre Region aus und berühren Sie „SPEICH“.
- Der Zeitunterschied zwischen der ausgewählten Stadt und der mittleren Greenwich-Zeit (MGZ) wird angezeigt.
 - Berühren Sie „<“ oder „>“, um den Namen des Orts auszuwählen.

Ändern der Anzeigesprache

Die Sprache der Anzeige kann verändert werden.

- 1 Klappen Sie den LCD-Monitor auf.
- 2 Berühren Sie „MENU“.
- 3 Berühren Sie „SETUP“.
- 4 Berühren Sie „LANGUAGE“.



- 5 Berühren Sie die gewünschte Sprache.

Notiz

- Erscheint „DATUM/ZEIT EINSTELLEN!“ nach dem Einstellen der Uhrzeit, ist die Batterie der integrierten Uhr erschöpft. Näheres zum Austausch der Batterie erfahren Sie von einem JVC-Händler oder einem JVC-Servicecenter in Ihrer Nähe.

Videoaufnahme

Mithilfe des Intelligent Auto Modus können Sie Videos aufnehmen, ohne sich um Einstellungen kümmern zu müssen. Einstellungen wie Belichtung und Fokus werden automatisch angepasst, um den Aufnahmebedingungen gerecht zu werden.

Vor dem Aufnehmen einer wichtigen Szene sollten Sie eine Probeaufnahme durchführen.

1
Öffnen Sie die
Objektivabdeckung.

2 Prüfen Sie, ob als
Aufnahmemodus
Video eingestellt ist.



- Ist der Modus **Q**-Standbild eingestellt, berühren Sie zum Umschalten **D** auf dem Touchscreen und anschließend **M**.

(**M**): 50i (Interlace) -Modus

(**M**): 50p (Progressiv) -Modus

3 Prüfen Sie, ob **i.A.**
Intelligent Auto als
Aufnahmemodus
eingestellt ist.

- Falls der Modus auf **M** Manuell eingestellt wurde, berühren Sie **M** auf dem Touchscreen und berühren Sie anschließend **i.A.** zur Umstellung.



4 Starten
Sie die
Aufnahme.



- Drücken Sie die Taste noch einmal, um die Aufnahme zu stoppen.

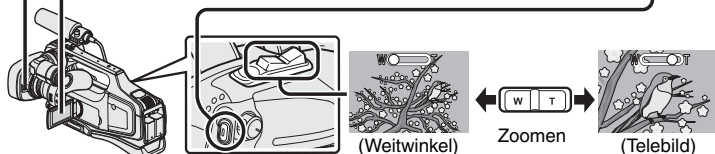

- Zum Umschalten zwischen Video und Standbild können Sie auch am Gerät die Taste „MODE“ betätigen.
- Zum Umschalten zwischen Video und Standbild können Sie auch am Gerät die Taste „i.AUTO“ betätigen.
- Zum Aufnehmen können Sie auch **REC** auf dem Touchscreen berühren. Zum Anhalten der Aufnahme berühren Sie **REC**.
- Die „REC“-Taste und die Zoomtaste am Griff können ebenfalls benutzt werden.
- Schließen Sie den LCD-Monitor, wenn Sie den Sucher während der Aufnahme benutzen möchten.
- Zum Ansehen von Bildern im Sucher können Sie den Fokus durch Drehen des Fokusreglers des Okulars unten am Sucher anpassen.

■ Anzeigen während der Videoaufnahme

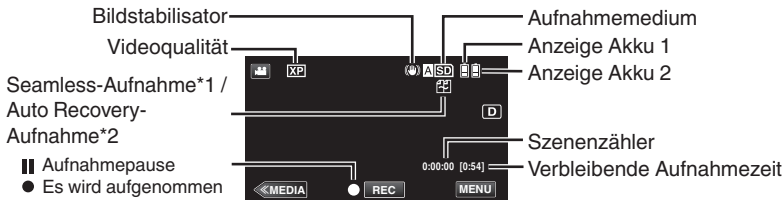





- *1 Seamless-Aufnahme:
Schaltet automatisch auf das andere Medium um und setzt die Aufnahme fort, wenn zwei SD-Karten ins Gerät eingesetzt wurden und der verbleibende Platz auf dem aktuellen Aufnahmemedium nicht mehr ausreicht.
- *2 Auto Recovery-Aufnahme:
Schaltet automatisch auf das andere Medium um und setzt die Aufnahme fort, wenn zwei SD-Karten ins Gerät eingesetzt wurden und ein Fehler am aktuellen Aufnahmemedium auftritt.
- Seamless- bzw. Auto Recovery-Aufnahmen können nicht durchgeführt werden, wenn nur eine SD-Karte eingesetzt wurde. wird angezeigt. Das Symbol erscheint nicht, wenn für „NAHTLOSE AUFNAHME“ im Menü „AUFNAHMEEINSTELLUNG“ die Option „AUS“ eingestellt wurde.

Notiz

- Betätigen Sie nach der Benutzung die Objektivabdeckungstaste, um die Objektivabdeckung zu schließen.
- Die geschätzte Aufnahmezeit mit dem mitgelieferten Akku beträgt etwa 1 Stunde und 5 Minuten.
- Wenn nur ein Akku angebracht ist und gerade aufgenommen wird, kann ein weiterer Akku angebracht werden, ohne die Aufnahme anzuhalten.
- Sind zwei Akkus angebracht, kann bei ausreichender Ladung auf einem bzw. beiden Akkus ein Akku entfernt werden, ohne dass sich das Gerät ausschaltet.
- Entfernen Sie weder das AC-Netzteil noch die SD-Karte, während die Zugriffsanzeige leuchtet. Die aufgenommenen Daten könnten unlesbar werden.
- Schalten Sie die Kamera nicht aus, wenn die Zugriffsanzeige leuchtet. Die aufgenommenen Daten könnten unlesbar werden.
- Der Blickwinkel verändert sich, wenn der Bildstabilisator ein- bzw. ausgeschaltet wird.
- Im 50p-Modus (wählen Sie die Option „50p“ unter „SYSTEMAUSWAHL“) aufgenommene Videos können nur mithilfe von AVCHD Progressive-kompatiblen Geräten wiedergegeben werden.
- Wird das Gerät mit umgekehrtem oder geschlossenem LCD-Monitor benutzt, steigt die Gerätetemperatur schneller an. Benutzen Sie das Gerät mit geöffnetem LCD-Monitor.
- Steigt die Gerätetemperatur zu stark an, schaltet sich das Gerät gegebenenfalls aus, um die Schaltkreise zu schützen.

Standbildaufnahme

1 Prüfen Sie, ob -Standbild als Aufnahmemodus eingestellt wurde.

- Ist der -Videomodus eingestellt, berühren Sie zum Umschalten  auf dem Touchscreen und anschließend .

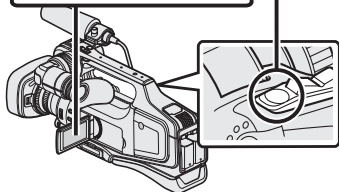

2 Stellen Sie den Fokus für das Motiv ein.

SNAPSHOT

Halb durchdrücken



Leuchtet grün auf,
wenn fokussiert
wurde

3 Nehmen Sie das Standbild auf.

SNAPSHOT

Ganz durchdrücken

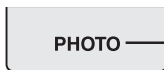

Leuchtet während der
Standbildaufnahme
auf

- Der Bildstabilisator wird erst aktiviert, wenn die Taste halb durchgedrückt ist.
- Zum Aufnehmen können Sie auch  auf dem Touchscreen berühren. Der Fokus kann jedoch nicht durch halbes Durchdrücken eingestellt werden.

Wiedergabe/Löschen von Dateien in diesem Gerät

Wählen Sie die aufgenommenen Videos oder Standbilder aus dem Inhaltsverzeichnis (Minibild-Anzeige) aus und geben Sie sie wieder.

1 Berühren Sie  oder , um den Video- oder Standbildmodus auszuwählen.

(): 50i (Interlace) -Modus



(): 50p (Progressiv) -Modus)

2 Berühren Sie „<<MEDIA“ auf dem Touchscreen, um den Wiedergabemodus auszuwählen.

* Berühren Sie „<<CAM“, um in den Aufnahmemodus zurückzukehren.

3 Berühren Sie die Datei, um sie wiederzugeben.



- Berühren Sie unten **A[SD] / B[SD]**, um das Wiedergabemedium auszuwählen.
- Berühren Sie , um die Wiedergabe anzuhalten.
- Berühren Sie , um zum Index zurückzukehren.

Anpassen der Lautstärke während der Wiedergabe

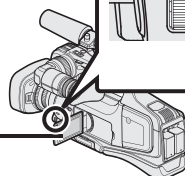
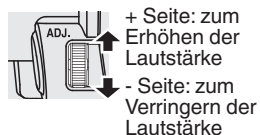

■ Löschen nicht gewünschter Dateien

① Berühren Sie .

② Berühren Sie die Dateien, um sie zu löschen.

Die ausgewählte Datei wird mit einer Löschkennzeichnung versehen. Um die Löschkennzeichnung wieder zu entfernen, berühren Sie die Datei noch einmal.



③ Berühren Sie „EINST.“

④ Berühren Sie nach dem Einblenden der Bestätigungsmeldung „AUSFUHREN“.

⑤ Berühren Sie „OK“.











● Die Taste  auf dem Indexbildschirm wird nur während der Standbildwiedergabe angezeigt. Standbilder, die innerhalb von zwei Sekunden nacheinander bzw. im Serienaufnahmemodus aufgenommen wurden, werden zusammen gruppiert und in einem separaten Indexbildschirm in einem grünen Rahmen angezeigt.

Mit jeder Berührung der Taste  wechselt der Indexbildschirm zwischen normalem Indexbildschirm und Gruppenindexbildschirm.

■ Aufnahme eines Standbilds während der Wiedergabe

Pausieren Sie die Wiedergabe und drücken Sie die Taste SNAPSHOT.

■ Während der Wiedergabe nutzbare Bedientasten

	Während der Videowiedergabe	Während der Standbildwiedergabe
	Wiedergabe/Pause	Start/Pause Diashow
	Stopp (zurück zum Index)	Stopp (zurück zum Index)
	Weiter zum nächsten Video	Weiter zum nächsten Standbild
	Zurück zum Szenenbeginn	Zurück zum vorherigen Standbild
	Suche vorwärts	-
	Suche rückwärts	-
	Während der Pause der langsamen Wiedergabe vorwärts / während der Pause gedrückt halten, um die langsame Wiedergabe zu starten.	-
	Während der Pause der langsamen Wiedergabe rückwärts / während der Pause gedrückt halten, um die langsame Wiedergabe rückwärts zu starten.	-
	-	Dreht um 90 Grad entgegen dem Uhrzeigersinn
	-	Dreht um 90 Grad im Uhrzeigersinn
	-	Kontinuierliche Wiedergabe von Bildern, die durch ununterbrochene Aufnahme aufgenommen wurden

- Die Tasten werden nach etwa 5 Sekunden ausgeblendet. Berühren Sie den Bildschirm, um die Tasten wieder einzublenden.

Wiedergabe über Fernsehgerät

Vorbereitung:

- Schalten Sie Kamera und Fernsehgerät aus.

Verbindung per HDMI-Anschluss

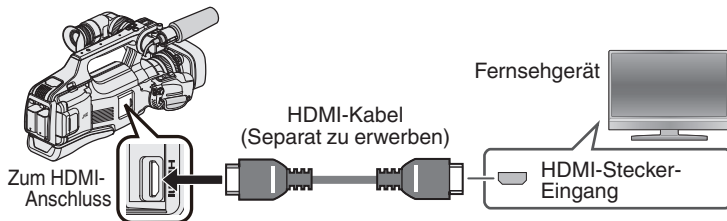

Notiz

- Verwenden Sie ein HDMI-Hochgeschwindigkeitskabel.

Verbindung per AV-Anschluss

Ändern Sie die Einstellungen für „VIDEO AUSGANG“ unter „ANSCHLUSSEINSTELLG.“ entsprechend der Verbindung.

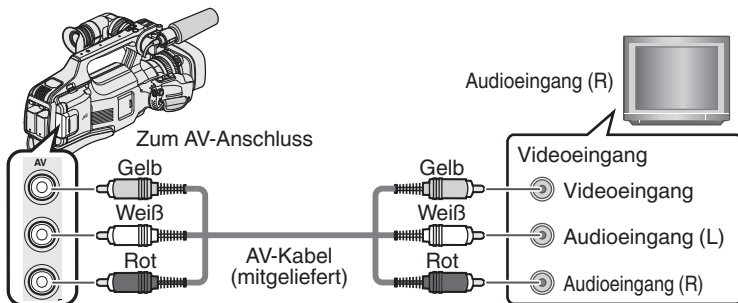

Wiedergabebedienung

Wenn der Anschluss an das Fernsehgerät erfolgt ist.

- ① Verbinden Sie das AC-Netzteil. (S. 8)
- ② Schalten Sie Kamera und Fernsehgerät ein.
- ③ Wählen Sie den TV-Eingangsschalter.
- ④ Starten Sie die Wiedergabe an der Kamera.

Kopieren auf Computer

Sie können die Dateien auf der SD-Karte lesen und kopieren, indem Sie dieses Gerät über ein USB-Kabel an einen Computer anschließen.

1 Schließen Sie das USB-Kabel und das AC-Netzteil an.

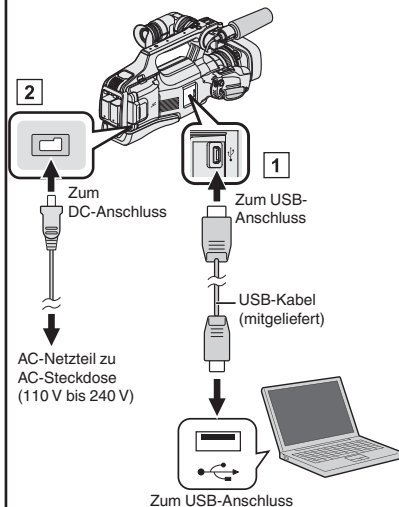

- 1 Verbinden Sie die Geräte mit dem mitgelieferten USB-Kabel.
 - 2 Schließen Sie das AC-Netzteil an dieses Gerät an.
 - 3 Schalten Sie die Kamera ein.
- Achten Sie darauf, das mitgelieferte AC-Netzteil von JVC zu benutzen.
 - Das Menü „GERÄT AUSWÄHLEN“ wird angezeigt.

2 Berühren Sie „AN PC ANSCHLIESSEN“.

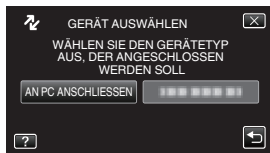

- ### 3
- Windows
Wählen Sie „Computer“ (Windows Vista) / „Arbeitsplatz“ (Windows XP) / „Computer“ (Windows 7) im Menü „Start“ und klicken Sie anschließend auf das „JVCCAM_SD“-Symbol.
MAC-Computer
Klicken Sie doppelt auf das Symbol „No Name“ und anschließend auf das Symbol „JVCCAM_SD“.
- Öffnen Sie den Ordner mit den gewünschten Dateien. (S. 20)

- ### 4
- Kopieren Sie die Dateien in einen beliebigen Ordner auf dem Computer (Desktop, usw.).

Trennen der Verbindung zwischen Gerät und Computer (Windows)

- 1 Klicken Sie auf „Hardware sicher entfernen und Medium auswerfen“.

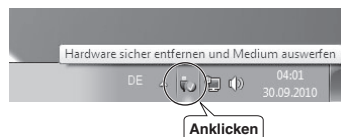

- 2 Klicken Sie auf „USB Massenspeicher sicher entfernen“.

- 3 (Bei Benutzung von Windows Vista) Klicken Sie auf „OK“.

- 4 Ziehen Sie das USB-Kabel vom Computer ab.

Trennen der Verbindung zwischen Gerät und Computer (Mac-Computer)

Verschieben Sie das „No Name“-Symbol in den Papierkorb.

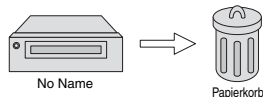

Datei- und Ordnerliste

Ordner und Dateien werden wie nachstehend auf der SD-Karte erstellt. Sie werden nur erstellt, wenn es erforderlich ist.

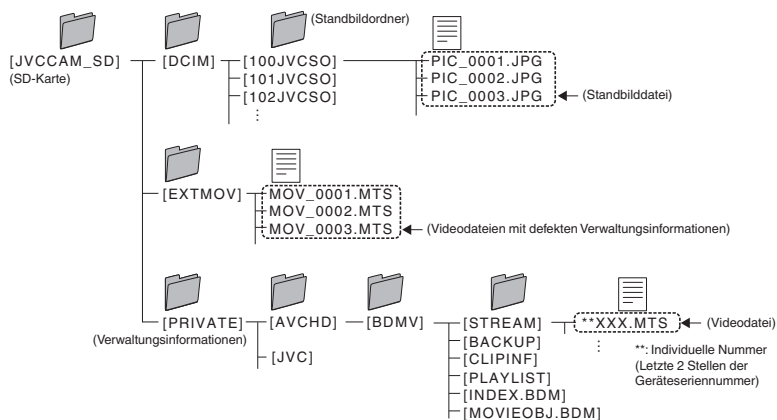

Vorsicht

- Wenn Kamera und PC per USB-Kabel miteinander verbunden sind, ist das Aufnahmemedium schreibgeschützt.

Ändern der Menüeinstellungen

Zum Ändern der Kameraeinstellungen berühren Sie [MENU] und wählen den Punkt aus, den Sie ändern möchten.

1 Berühren Sie „MENU“.

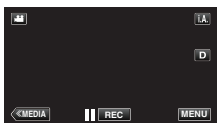

2 Berühren Sie das gewünschte Menü.

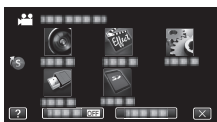

- „STUMM“: schaltet die Kamera in den „Stillen Modus“.
- „INFO.“: zeigt die „verbleibende Aufnahmezeit“ an.
- Berühren Sie , um das „Kurzmenü“ einzublenden.

3

Berühren Sie den gewünschten Punkt, um die Einstellungen zu ändern.

(Symbolbildschirm)

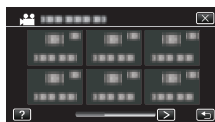

- Berühren Sie < oder >, um durch den Bildschirm zu scrollen.

(Listenbildschirm)



- Berühren Sie „^“ oder „v“, um durch den Bildschirm zu scrollen.

■ Zum Verlassen des Bildschirms

Berühren Sie „X“.

■ Um zum vorherigen Bildschirm zurückzukehren

Berühren Sie „↶“.

Fehlersuche

Wenn Probleme mit diesem Gerät auftreten sollten, prüfen Sie bitte die folgenden Punkte, bevor Sie sich an den technischen Service wenden.



- 1 Siehe „Fehler“ nachstehend.
- 2 Lesen Sie den Abschnitt „Fehlersuche“ im „Erweiterten Benutzerhandbuch“.

Lesen Sie bitte im „Erweiterten Benutzerhandbuch“ nach, wenn bei der Bedienung dieses Geräts Probleme auftreten.
- 3 Dieses Gerät wird von einem Mikrocomputer gesteuert. Elektrostatische Entladungen, Außengeräusche und Interferenzen (von einem Fernsehgerät, Radio, usw.) können den normalen Betrieb beeinträchtigen.

Setzen Sie das Gerät in einem solchen Fall in die Werkseinstellungen zurück.

 - ① Schalten Sie das Gerät aus.
 - ② Nehmen Sie AC-Netzteil und Akku vom Gerät ab, bringen Sie beides wieder an und schalten Sie das Gerät ein.
- 4 Falls Ihnen die nachstehend angegebenen Lösungen bei Ihrem Problem nicht weiterhelfen, wenden Sie sich bitte an Ihren nächstgelegenen JVC-Händler oder ein JVC-Servicecenter.

Fehler

	Fehler	Maßnahme	Seite
Stromversorgung	POWER/CHARGE-Lampe beginnt zu blinken, wenn das Gerät ausgeschaltet wird.	<ul style="list-style-type: none"> • Der Akku wird aufgeladen. 	8
	Es kann nicht aufgenommen werden.	<ul style="list-style-type: none"> • Prüfen Sie die Taste / . • Schalten Sie in den Aufnahmemodus, indem Sie die Taste „<<CAM“ berühren. 	13 16
Aufnahme	Die Aufnahme stoppt automatisch.	<ul style="list-style-type: none"> • Schalten Sie das Gerät aus, warten Sie eine Weile und schalten Sie es wieder ein. (Wenn die Gerätetemperatur zu stark ansteigt, stoppt dieses Gerät automatisch, um die Schaltkreise zu schützen.) • Nach 12 Stunden Serienaufnahme wird die Aufnahme automatisch gestoppt. 	- -
	Im Intelligent Auto Modus kann nicht richtig aufgenommen werden.	<ul style="list-style-type: none"> • Je nach Aufnahmeumfeld und wenn mehrere Lichtquellen vorhanden sind, können Belichtung und Fokus im Intelligent Auto Modus gegebenenfalls nicht korrekt eingestellt werden. Nehmen Sie die Einstellungen in diesem Fall manuell vor. 	-

Andere Probleme	Wiedergabe	Ton oder Video werden unterbrochen.	<ul style="list-style-type: none"> Manchmal wird die Wiedergabe beim Übergang von einer Szene zur nächsten unterbrochen. Dies ist keine Fehlfunktion. 	-
		Die Lampe blinkt nicht, während der Akku aufgeladen wird.	<ul style="list-style-type: none"> Prüfen Sie die verbleibende Akkuleistung. (Wenn der Akku vollständig aufgeladen ist, blinkt die Lampe nicht.) Achten Sie in heißen bzw. kalten Umgebungen darauf, dass der Akku im zulässigen Temperaturbereich aufgeladen wird. (Anderenfalls wird der Ladevorgang gegebenenfalls abgebrochen, um den Akku zu schützen.) 	8 - 8
		Das Gerät erwärmt sich.	<ul style="list-style-type: none"> Dies ist keine Fehlfunktion. (Wenn dieses Gerät über einen langen Zeitraum benutzt wird, kann es sich erwärmen.) 	-

Warnanzeigen

Warnanzeigen	Maßnahme	Seite
AUFNAHMEFEHLER	<ul style="list-style-type: none"> Schalten Sie dieses Gerät aus und wieder ein. Sollte die oben genannte Maßnahme das Problem nicht lösen, sichern Sie bitte Ihre Dateien und führen die Funktion „SD-KARTE FORMATIEREN“ im Menü „MEDIEN-EINSTELLUNGEN“ aus. (Dabei werden alle Daten gelöscht.) 	- -
ZU WENIGE DATEN AUFGENOMMEN SPEICHERN NICHT MÖGLICH	<ul style="list-style-type: none"> Wenn Sie eine „ZEITRAFFERAUFNAHME“ stoppen, deren Aufnahmezeit weniger als „0:00:00:14“ beträgt, wird das Video nicht gespeichert. 	-
SPEICHERKARTENFEHLER!	<ul style="list-style-type: none"> Schalten Sie dieses Gerät aus und wieder ein. Nehmen Sie AC-Netzteil und Akku ab, entnehmen Sie dann die SD-Karte und setzen Sie sie wieder ein. Entfernen Sie mögliche Verschmutzungen von den Kontakten der SD-Karte. Sollte die oben genannte Maßnahme das Problem nicht lösen, sichern Sie bitte Ihre Dateien und führen die Funktion „SD-KARTE FORMATIEREN“ im Menü „MEDIEN-EINSTELLUNGEN“ aus. (Dabei werden alle Daten gelöscht.) 	- - - -

Vorsichtshinweise

Akkus

Der mitgelieferte Akku besteht aus Lithium-Ionen-Elementen. Bevor Sie den mitgelieferten oder einen anderen Akku verwenden, lesen Sie die folgenden Hinweise:

Kontakte

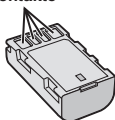

- **Zur Gefahrenverhütung**
 - ... Werfen Sie die Akkus niemals ins Feuer.
 - ... Schalten Sie die Anschlüsse nicht kurz. Halten Sie ihn von metallischen Gegenständen fern, wenn Sie ihn nicht benutzen. Transportieren Sie die Kamera in einer Plastiktüte.
 - ... Der Akku darf niemals umgebaut oder zerlegt werden.
 - ... Der Akku darf niemals über 60°C erwärmt werden (Brand- und Explosionsgefahr).
 - ... Verwenden Sie nur die angegebenen Ladegeräte.
- **So verhindern Sie Schäden und verlängern die Lebensdauer**
 - ... Setzen Sie den Akku keinen unnötigen Erschütterungen aus.
 - ... Laden Sie das Gerät bei einer Temperatur von 10°C bis 35°C auf. Niedrigere Temperaturen führen zu einer längeren Ladezeit oder der Ladevorgang wird ganz abgebrochen. Bei höheren Temperaturen ist eine vollständige Ladung nicht möglich oder der Ladevorgang wird ganz abgebrochen.
 - ... Lagern Sie den Akku kühl und trocken. Bei übermäßig langer Einwirkung von hohen Temperaturen wird die natürliche Entladung beschleunigt und die Nutzungsdauer verkürzt.
 - ... Belassen Sie die Akkuladung () bei 30 %, wenn der Akku über einen längeren Zeitraum hinweg nicht benutzt wird. Laden Sie den Akku außerdem einmal alle sechs Monate auf und entleeren Sie ihn vollständig, bevor Sie ihn wieder mit 30 %-iger Akkuladung () aufbewahren.
 - ... Bei Nichtgebrauch nehmen Sie den Akku vom Ladegerät oder von der Kamera ab, da auch ausgeschaltete Geräte Strom verbrauchen können.
 - ... Vor heftigen Stößen schützen und nicht fallen lassen.

Aufnahmemedium

- **Befolgen Sie die folgenden Richtlinien, um die Beschädigung oder den Verlust aufgenommener Daten zu vermeiden.**
 - Verbiegen Sie das Aufnahmemedium nicht, und lassen Sie es nicht fallen. Setzen Sie es nicht großem Druck, Stößen oder Vibrationen aus.
 - Lassen Sie kein Wasser an das Aufnahmemedium gelangen.
 - Bewahren Sie das Aufnahmemedium nicht an Orten auf, die starken elektrostatischen oder elektrischen Störungen ausgesetzt sind, und verwenden oder ersetzen Sie es nicht an solchen Orten.
 - Schalten Sie während Aufnahme und Wiedergabe und anderen Zugriffen auf das Aufnahmemedium die Kamera nicht aus, und entfernen Sie die Akkus oder das Netzteil nicht.
 - Halten Sie das Aufnahmemedium von Objekten fern, die starke magnetische Felder oder elektromagnetische Schwingungen abstrahlen.
 - Lagern Sie das Aufnahmemedium nicht an Orten mit hoher Temperatur oder hoher Luftfeuchtigkeit.
 - Berühren Sie nicht die Metallteile.
- Beim Formatieren oder Löschen von Daten mit der Kamera werden nur die Dateiverwaltungsinformationen geändert. Die Daten werden nicht vollständig vom Aufnahmemedium gelöscht. Wenn Sie alle Daten komplett löschen wollen, empfehlen wir die Verwendung einer entsprechenden im Handel erhältlichen Software oder die Zerstörung der Kamera mit einem Hammer, usw.

LCD-Monitor

- **Zur Vermeidung von Schäden am LCD-Monitor: NIEMALS**
 - ... starken Druck oder Erschütterungen auf den LCD-Monitor ausüben.
 - ... die Kamera mit nach unten weisendem LCD-Monitor ablegen.
- **Für eine lange Nutzungsdauer**
 - ... Verwenden Sie zur Reinigung kein grobes Tuch.

Der LCD-Monitor und der Sucher verfügen über mehr als 99,99 % effektive Pixel. 0,01 % der Pixel können jedoch als helle Flecken (rot, blau, grün) oder dunkle Flecken erscheinen. Dies ist keine Fehlfunktion. Die Flecken werden nicht mit aufgenommen.

Kamera

● Aus Sicherheitsgründen muss Folgendes beachtet werden

- ... Das Kameragehäuse darf nicht geöffnet werden.
- ... Das Gerät darf weder zerlegt noch umgebaut werden.
- ... Entflammbare oder metallische Gegenstände bzw. Flüssigkeit dürfen nicht in das Geräteinnere gelangen.
- ... Entfernen Sie niemals Akku oder Spannungsquelle bei eingeschaltetem Gerät.
- ... Nehmen Sie den Akku bei Nichtgebrauch von der Kamera ab.
- ... Platzieren Sie niemals offenes Feuer (z.B. eine brennende Kerze) auf oder unmittelbar neben dem Gerät.
- ... Vermeiden Sie, dass Flüssigkeiten auf das Gerät tropfen oder spritzen.
- ... Am Netzstecker oder der Wandsteckdose dürfen sich weder Staub noch metallische Gegenstände befinden.
- ... In die Kamera dürfen keine Gegenstände eingeführt werden.

● Beim Betrieb vermeiden Sie

- ... Orte mit hoher Luftfeuchtigkeit oder Staubeinwirkung.
- ... Orte mit Dampf- oder Rußeinwirkung (Kochstelle usw.).
- ... Erschütterungen und Vibrationen.
- ... zu geringen Abstand zu einem TV-Gerät.
- ... Orte mit starken magnetischen oder elektrischen Feldern (z.B. Lautsprecher, Sendeantenne).
- ... extreme Temperaturen (über 40°C bzw. unter 0°C).

● Bei der Lagerung vermeiden Sie

- ... Orte mit Temperaturen über 50°C.
- ... Orte mit extrem geringer (unter 35%) oder hoher (über 80%) Luftfeuchtigkeit.
- ... direkte Sonneneinstrahlung.
- ... Orte, an denen Hitzestaus auftreten können (z.B. Fahrzeuginnenraum im Sommer).
- ... die Nähe von Heizkörpern.
- ... erhöhte Orte wie beispielsweise auf einem Fernsehgerät. Wenn Sie das Gerät an erhöhten Orten aufstellen und dabei Kabel angeschlossen sind, kann sich das Kabel verfangen, das Gerät zu Boden fallen und anschließend nicht mehr richtig funktionieren.

● Zum Schutz des Geräts vermeiden Sie

- ... Nässe am Gerät.
- ... Fallenlassen oder Kollisionen mit harten Gegenständen.
- ... Stöße oder starke Vibrationen beim Transport.
- ... die längere Ausrichtung des Objektivs auf besonders helle Lichtquellen.
- ... das direkte Einfallen von Sonnenlicht in das Objektiv.
- ... übermäßiges Schwingen, wenn Sie den Handgurt verwenden.
- ... übermäßiges Schwingen des Geräts bei Aufbewahrung in der Soft Case-Tragetasche.
- ... den Camcorder in einer staubigen oder sandigen Umgebung aufzubewahren.
- ... Decken Sie den Camcorder mit einem Handtuch, Tuch usw. ab.

● So vermeiden Sie, dass das Gerät hinterfällt:

- Befestigen Sie den Haltegriff richtig.
- Wenn Sie die Kamera in Verbindung mit einem Stativ verwenden, befestigen Sie diese sorgfältig am Stativ.

Wenn die Kamera hinterfällt, besteht die Gefahr, dass Sie sich verletzen und die Kamera beschädigt wird.

Kinder dürfen das Gerät nur unter Aufsicht eines Erwachsenen benutzen.

Berücksichtigen Sie, dass diese Kamera ausschließlich für den privaten Gebrauch vorgesehen ist.

Der Gebrauch für kommerzielle Zwecke ist ohne ausdrückliche Genehmigung untersagt. (Wenn Sie bei einer öffentlichen Veranstaltung (Konzert, Ausstellung etc.) Aufnahmen machen möchten, empfehlen wir Ihnen, sich zuvor eine Genehmigung zu besorgen.)

Warenzeichen

- AVCHD Progressive/AVCHD und das AVCHD Progressive/AVCHD Logo sind Handelsmarken der Panasonic Corporation und der Sony Corporation.
- x.v.Colour™ ist ein Warenzeichen der Sony Corporation.
- HDMI (High-Definition Multimedia Interface) und HDMI-Logo sind entweder eingetragene Warenzeichen oder Warenzeichen der HDMI Licensing, LLC in den Vereinigten Staaten und / oder anderen Ländern.
- Hergestellt unter Lizenz von Dolby Laboratories. Dolby und das Doppel-D-Symbol sind Warenzeichen von Dolby Laboratories.
- Die Logos SDXC und SDHC sind Warenzeichen von SD-3C, LLC.
- Windows® ist in den Vereinigten Staaten und/oder anderen Ländern ein eingetragenes Warenzeichen oder ein Warenzeichen der Microsoft Corporation.
- Macintosh ist ein eingetragenes Warenzeichen von Apple Inc.
- iMovie, iPhone und iPhoto sind in den USA und anderen Ländern eingetragene Warenzeichen von Apple Inc.
- Intel, Intel Core und Pentium sind Warenzeichen bzw. registrierte Handelsmarken der Intel Corporation bzw. deren Tochtergesellschaften in den Vereinigten Staaten von Amerika und anderen Ländern.
- Weitere in dieser Anleitung angeführte Produkt- und Firmennamen sind Warenzeichen und/oder eingetragene Warenzeichen der Warenzeicheninhaber.
- In dieser Bedienungsanleitung wurden Zeichen wie ™ und ® nicht mitgedruckt.

x.v.Colour
HDMI
HIGH DEFINITION MULTIMEDIA INTERFACE

Sehr geehrter Kunde,
sehr geehrte Kundin,

[Europäische Union]

dieses Gerät stimmt mit den gültigen europäischen Richtlinien und Normen bezüglich elektromagnetischer Verträglichkeit und elektrischer Sicherheit überein.

Die europäische Vertretung für die JVC KENWOOD Corporation ist: JVC KENWOOD Deutschland GmbH Konrad-Adenauer-Allee 1-11 61118 Bad Vilbel Deutschland

INFORMATIONEN

Hersteller :

JVC KENWOOD Corporation
3-12, Moriyacho, Kanagawa-ku, Yokohama-shi,
Kanagawa, 221-0022, Japan

Importeur (nur EU) :

JVC KENWOOD U.K. Limited
12 Priestley Way, London NW2 7BA,
Vereinigtes Königreich

Aufnehmbare Zeit/Anzahl der Bilder

Geschätzte Videoaufnahmezeit

Qualität	SDHC/SDXC-Karte						
	4 GB	8 GB	16 GB	32 GB	48 GB	64 GB	128 GB
50p	15 Min.	35 Min.	1 Std. 10 Min.	2 Std. 30 Min.	3 Std. 50 Min.	5 Std.	10 Std. 10 Min.
UXP	20 Min.	40 Min.	1 Std. 20 Min.	2 Std. 50 Min.	4 Std. 10 Min.	5 Std. 40 Min.	11 Std. 30 Min.
XP	30 Min.	1 Std.	2 Std.	4 Std.	6 Std.	8 Std. 10 Min.	16 Std. 20 Min.
SP	40 Min.	1 Std. 20 Min.	2 Std. 50 Min.	5 Std. 50 Min.	8 Std. 30 Min.	11 Std. 30 Min.	23 Std. 10 Min.
EP	1 Std. 40 Min.	3 Std. 30 Min.	7 Std. 10 Min.	14 Std. 40 Min.	21 Std. 30 Min.	28 Std. 50 Min.	57 Std. 50 Min.
SSW	1 Std. 20 Min.	2 Std. 40 Min.	5 Std. 30 Min.	11 Std. 20 Min.	16 Std. 40 Min.	22 Std. 20 Min.	44 Std. 50 Min.
SEW	2 Std. 50 Min.	5 Std. 40 Min.	11 Std. 30 Min.	23 Std. 30 Min.	34 Std. 30 Min.	46 Std. 10 Min.	92 Std. 40 Min.

- Die geschätzte Aufnahmezeit dient nur zur Orientierung. Die tatsächliche Aufnahmezeit kann je nach Aufnahmeumfeld kürzer sein.

Ungefähre Anzahl an Standbildern (Einheit: Anzahl der Aufnahmen)

Bildgröße	SDHC/SDXC-Karte			
	4 GB	8 GB	16 GB	32 GB
4000x3000 (12M) (4:3)	500	1100	2200	4500
2816x2112 (5,9M) (4:3)	1100	2200	4500	9200
2048x1536 (3,1M) (4:3)	2100	4200	8500	9999
1920x1080 (2,1M) (16:9)	3100	6500	9999	9999
640x480 (0,3M) (4:3)	9999	9999	9999	9999

Ungefähre Aufnahmezeit (mit Akku)

Akku	Tatsächliche Aufnahmezeit	Ununterbrochene Aufnahmezeit
BN-VF815	1 Std. 15 Min.	2 Std. 25 Min.
BN-VF823 (mitgeliefert)	1 Std. 50 Min.	3 Std. 30 Min.

- Der Akku ist zum Zeitpunkt des Erwerbs nicht aufgeladen.
- Die angegebene Aufnahmezeit ist eine Schätzung unter Berücksichtigung von Bedienvorgängen, wie Start/Stop der Aufnahme, Ein-/Ausschalten des Geräts und Zoomen. Die tatsächlich verfügbare Zeit kann kürzer sein. (Es ist empfehlenswert, ausreichend Akkus für das Dreifache der geplanten Aufnahmezeit bereit zu halten.)
- Die oben genannten Werte gelten, wenn für „MONITORHELLIGKEIT“ die Option „3“ (Standard) und für „SYSTEMAUSWAHL“ die Option „50i“ eingestellt wurde.

Technische Daten

Kamera

Stromversorgung	Mit AC-Netzteil: DC 12 V, Mit Akku: DC 7,2 V
Stromverbrauch	3,6 W (wenn für „MONITORHELLIGKEIT“ die Option „3“ (Standard) eingestellt wurde) Nennstromverbrauch: 2 A
Abmessungen (B x H x T)	227 mm x 232 mm x 472 mm (B x H x T: ohne Haltegriff)
Gewicht	Ca. 2,9 kg (nur Kamera), Ca. 3,1 kg (wenn zwei Akkus vom Typ BN-VF823U angebracht sind)

Änderung der technischen Daten und des Designs im Rahmen von Produktverbesserungen vorbehalten.

Weitere Informationen finden Sie im Erweiterten Benutzerhandbuch.

JVC

JVC KENWOOD Corporation

3-12, Moriyacho, Kanagawa-ku, Yokohama-shi, Kanagawa, 221-0022, Japan



JVC

B5A-2179-00

FR

Guide de l'utilisateur

HD MEMORY CARD CAMERA RECORDER GY-HM70E

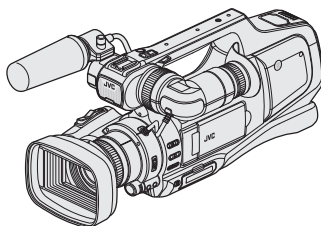
ENGLISH
DEUTSCH
FRANÇAIS

* Cette illustration montre GY-HM70E avec un microphone optionnel.

Chers clients et chères clientes

Merci d'avoir acheté ce produit JVC.

Avant toute utilisation, veuillez lire les précautions de sécurité et les mises en garde sur p. 2 et p. 24 pour pouvoir utiliser le produit en toute sécurité.



Pour obtenir les instructions de fonctionnement détaillées, veuillez vous référer au "Manuel d'utilisation" dans le CD-ROM. (p. 4)

Vérifier les accessoires

Adaptateur secteur
UIA324-1220
(1,2 m)



Câble USB
(Type A - Mini Type B)
(1 m)



Cordon
d'alimentation
(1 m)



CD-ROM



Batterie
BN-VF823U
(x1)

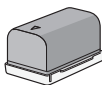

Guide de
l'utilisateur
(ce manuel)



Câble AV
(1 m)



HDMI™ **AVCHD**™
HIGH-DEFINITION MULTIMEDIA INTERFACE
Progressive



Précautions de sécurité

AVERTISSEMENT : POUR ÉVITER LES RISQUES D'INCENDIE OU D'ÉLECTROCUTION, NE PAS EXPOSER L'APPAREIL À LA PLUIE NI À L'HUMIDITÉ.

PRÉCAUTIONS :

- Pour éviter tout risque d'électrocution, ne pas ouvrir le boîtier. Aucune pièce intérieure n'est à régler par l'utilisateur. Se référer à un agent qualifié en cas de problème.
- Si l'on ne se sert pas de l'adaptateur secteur pendant une longue période, il est recommandé de débrancher le cordon d'alimentation de la prise secteur.

REMARQUES :

- La plaque d'identification et l'avertissement de sécurité se trouvent sous l'appareil et/ou au dos.
- La plaque de numéro de série se trouve sur le dessous de l'appareil.
- Les informations d'identification et l'avertissement de sécurité de l'adaptateur secteur sont situés sur ses côtés supérieur et inférieur.

AVERTISSEMENT :

Éviter d'exposer la batterie, le caméscope avec la batterie insérée ou la télécommande avec la batterie insérée à une chaleur excessive, telle que celle des rayons directs du soleil, d'un feu ou autre source de chaleur.

PRÉCAUTIONS :

- La fiche principale doit rester fonctionnelle.
- Retirez la fiche principale immédiatement si l'appareil fonctionne anormalement.

PRÉCAUTION :

Afin d'éviter tout choc électrique ou dommage, insérez d'abord l'extrémité la plus courte du cordon d'alimentation dans l'adaptateur secteur jusqu'à ce qu'elle soit bien en place, puis branchez l'extrémité la plus longue sur une prise secteur.

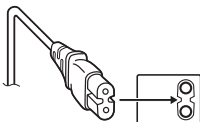

PRÉCAUTIONS :

- Assurez-vous d'utiliser l'adaptateur secteur fourni.
- N'utilisez pas l'adaptateur secteur fourni pour d'autres périphériques.

Si le matériel est installé dans un coffret ou sur une étagère, s'assurer qu'il y a un espace suffisant sur tous les côtés pour permettre la ventilation (10 cm ou plus sur les deux côtés, au dessus et à l'arrière).

Ne pas boucher les orifices de ventilation. (Si les orifices de ventilation sont bouchés par un journal, un tissu, etc., la chaleur peut ne pas s'éliminer.)

Aucune source à flamme nue, telle que des bougies allumées, ne doit être placée sur l'appareil. En jetant des batteries aux ordures, les problèmes d'environnement doivent être pris en considération et les réglementations locales ou la législation concernant le rebut de ces batteries doivent être strictement respectées.

L'appareil ne doit pas être exposé à l'égouttage ni aux éclaboussures.

Ne pas utiliser cet appareil dans une salle de bain, ni dans des endroits avec de l'eau.

Aussi, ne pas placer de récipient rempli d'eau ou de liquides (tels des produits cosmétiques, des médicaments, des vases de fleurs, des plantes en pot, des tasses, etc.) sur le dessus de cet appareil. (Si de l'eau ou un liquide entre dans ce matériel, un incendie ou un choc électrique risque de se produire.)

Ne dirigez pas l'objectif ou le viseur directement vers le soleil. Vous pourriez vous abîmer la vue et l'appareil pourrait être endommagé. Il y a aussi risque d'incendie ou d'électrocution.

PRÉCAUTION !

Les remarques suivantes sont destinées à protéger l'utilisateur et le caméscope contre des dommages éventuels.

Transporter ou saisir l'appareil par l'écran LCD et/ou le viseur risque de faire tomber l'appareil ou peut causer un mauvais fonctionnement.

Ne pas utiliser de trépied photographique sur des surfaces irrégulières et inclinées. Il pourrait tomber et le caméscope pourrait être sérieusement endommagé.

PRÉCAUTION !

Avec des câbles (Audio/Vidéo, etc.) raccordés, il est recommandé de ne pas laisser le caméscope sur le dessus du téléviseur, car tirer sur les câbles pourrait faire tomber le caméscope, causant des dommages.

Faites une sauvegarde des données importantes enregistrées.

JVC ne sera pas responsable des données perdues.

Il est recommandé de copier vos données importantes enregistrées sur un disque ou tout autre support d'enregistrement une fois tous les 3 mois pour les stocker.

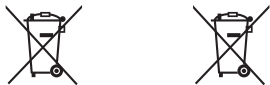

Information sur l'élimination des anciens équipements électriques et électroniques et piles électriques (applicable dans les pays qui ont adopté des systèmes de collecte sélective)

Les produits et piles électriques sur lesquels le pictogramme (poubelle barrée) est apposé ne peuvent pas être éliminés comme ordures ménagères. Les anciens équipements électriques et électroniques et piles électriques doivent être recyclés sur des sites capables de traiter ces produits et leurs déchets. Contactez vos autorités locales pour connaître le site de recyclage le plus proche. Un recyclage adapté et l'élimination des déchets aideront à conserver les ressources et à nous préserver des leurs effets nocifs sur notre santé et sur l'environnement.

Remarque : Le symbole "Pb" ci-dessous sur des piles électrique indique que cette pile contient du plomb.

Ce produit est sous licence AVC du portefeuille de brevet pour l'utilisation personnelle d'un consommateur ou d'autres utilisations qui ne permettent pas de générer une rémunération pour

- (i) l'encodage de vidéo conformément à la norme AVC ("AVC Video") et/ou
- (ii) le décodage AVC de vidéo qui a été encodée par un consommateur engagé dans une activité personnelle et/ou qui a été obtenue auprès d'un fournisseur vidéo autorisé à fournir AVC la vidéo. Aucune licence est accordée ou est implicite pour toute autre utilisation. Il est possible d'obtenir des informations supplémentaires à partir de MPEG LA, L.L.C. Voir <http://www.mpegla.com>

Cet équipement est conforme aux clauses et exigences de protection des directives européennes correspondantes. Il est conçu pour les appareils vidéo professionnels et peut être utilisé dans les environnements suivants :

- Environnement EMC contrôlé (par exemple, studio de diffusion ou d'enregistrement intégré) et environnements extérieurs en campagne.

An de maintenir une performance optimale et une compatibilité électromagnétique, nous vous recommandons d'utiliser des câbles de longueur inférieure à :

Port	Câble	Longueur
DC INPUT	Câble exclusif	1,8 m
AV OUT	Câble blindé	5 m
HDMI OUT	Câble blindé	3 m
HEADPHONE	Câble exclusif	3 m
REMOTE	Câble exclusif	5 m
USB	Câble blindé	3 m
MIC	Câble exclusif	3 m

Attention:

Dans les endroits où il y a des ondes électromagnétiques puissantes ou du magnétisme, par exemple près d'un émetteur radio ou d'un téléviseur, d'un transformateur, d'un moteur, etc., l'image et son peuvent être déformés. Dans ce cas, veuillez éloigner l'appareil des sources de perturbations.

ATTENTION :

Il s'agit d'un produit de Classe A. Dans un environnement domestique, ce produit peut causer des interférences radio. Le cas échéant, l'utilisateur devra éventuellement prendre des mesures adéquates.

Table des matières

Précautions de sécurité	2
Noms des pièces et des fonctions	5
Noms des touches et fonctions sur l'écran LCD	6
Utiliser les icônes touches/miniatures	7

Démarrer

Charger la batterie	8
Ajustement de la dragonne	9
Insérer une nouvelle carte SD	10
Régler l'horloge	12

Enregistrement

Enregistrer des vidéos	13
Enregistrer des photos	15

Lecture

Lire/Supprimer des fichiers sur cette unité	16
Lire sur le téléviseur	18

Copier

Copie sur un ordinateur	19
-------------------------------	----

Informations supplémentaires

Changer les paramètres du menu	21
Dépannage	22
Mises en garde	24
Durée d'enregistrement/Nombre de photos	26
Spécifications	27



Voir le Manuel d'utilisation

- ① Insérez le CD-ROM fourni dans le lecteur CD de votre ordinateur.
 - ② Cliquez deux fois sur l'icône du CD-ROM dans "Ordinateur" ou "Poste de travail".
 - ③ Cliquez sur le dossier "GY-HM70E_manual".
- Les guides d'utilisateur détaillés en format PDF sont affichés.
 - English : Anglais
 - German : Allemand
 - French : Français
 - Spanish : Espagnol
 - Italian : Italien
 - Russian : Russe

Remarque

Adobe Acrobat Reader version 5 ou supérieure ou Adobe Reader est requis pour visualiser le fichier PDF.
<http://www.adobe.com/>

Noms des pièces et des fonctions

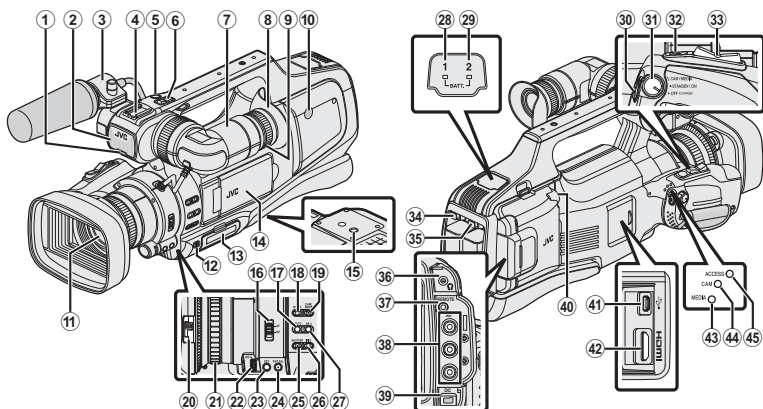

* Le microphone est en option.

- ① Lampe témoin
- ② Microphone incorporé
- ③ Support de microphone
- ④ Sabot
- ⑤ Touche "REC" (d'enregistrement)
- ⑥ Commande de zoom
- ⑦ Viseur
- ⑧ Oculaire
- ⑨ Commande de focalisation de l'oculaire
- ⑩ Haut-parleur incorporé
- ⑪ Objectif/couvre-objectif
- ⑫ Levier "DOOR LOCK"
- ⑬ Carte SD, fente A, B
- ⑭ Écran LCD
- ⑮ Trous de montage du trépied
- ⑯ Sélecteur "AF/MF"
- ⑰ Touche i.AUTO (Auto Intelligent)
- ⑱ Touche MODE (Vidéo/Photo)
- ⑲ Bouton "CAM"/"MEDIA"
- ⑳ Commutateur du couvre-objectif
- ㉑ Anneau de réglage de mise au point
- ㉒ "ADJ." cadran
- ㉓ Touche "SET"
- ㉔ "WHT BAL" Touche de sélection de balance des blancs
- ㉕ Bouton de vitesse d'obturation "SHUTTER"
- ㉖ Bouton de diaphragme "IRIS"

- ㉗ Bouton d'exposition "AE±"
- ㉘ Témoin d'indication de charge "BATT. 1"
- ㉙ Témoin d'indication de charge "BATT. 2"
- ㉚ Touche "REC" (d'enregistrement)
- ㉛ "STANDBY/ON OFF"/"CAM/MEDIA" Sélecteur de mode de puissance/fonctionnement
- ㉜ Touche "SNAPSHOT" (Enregistrer des photos)
- ㉝ Commande de zoom
- ㉞ "BATT. 1" touche de déverrouillage
- ㉟ "BATT. 2" touche de déverrouillage
- ㊱ Prise de casque
- ㊲ "REMOTE" Terminal à distance
- ㊳ Connecteur "AV"
- ㊴ Connecteur "DC"
- ㊵ "MIC" prise
- ㊶ Connecteur USB
- ㊷ Connecteur HDMI
- ㊸ "MEDIA" Témoin indicateur du mode support
- ㊹ "CAM" Témoin indicateur du mode caméra
- ㊺ "ACCESS" Témoin d'accès

Noms des touches et fonctions sur l'écran LCD

Les écrans suivants s'affichent pendant les modes vidéo et photo et fonctionnent comme des écrans tactiles.

Écran d'enregistrement (vidéo/photo)

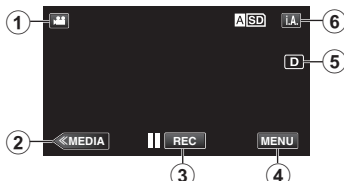

- ① Touche Mode (Vidéo (50i/50p)/ Photo)
- ② Touche Mode du support
Bascule vers un mode support (lecture).
- ③ Touche de Démarrage/Arrêt de l'enregistrement

Touche Lancement d'enregistrement des vidéos

Touche Arrêt d'enregistrement des vidéos

: Touche Enregistrement des photos

- ④ Touche Menu
- ⑤ Touche Affichage

Écran simple : Certains écrans disparaissent après environ 3 secondes.

Plein écran : Affiche tout.

Fait basculer l'écran entre plein et simple à chaque pression de la touche.

- ⑥ Touche (Auto Intelligent/manual)

Écran de lecture (vidéo)

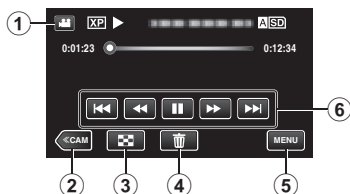

- ① Touche Mode (Vidéo (50i/50p)/ Photo)
- ② Touche Mode caméra
Bascule le mode caméra (enregistrement).
- ③ Touche Écran d'index (affichage miniature)
- ④ Touche Effacer
- ⑤ Touche Menu
- ⑥ Touches de fonctionnement

Écran de lecture (photo)

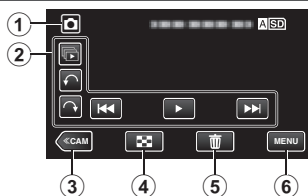

- ① Touche Mode (Vidéo (50i/50p)/ Photo)
- ② Touches de fonctionnement
- ③ Touche Mode caméra
Bascule le mode caméra (enregistrement).
- ④ Touche Écran d'index (affichage miniature)
- ⑤ Touche Effacer
- ⑥ Touche Menu

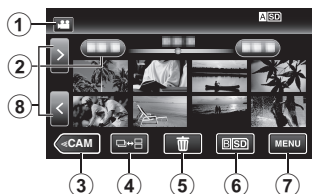

- ① Touche Mode (Vidéo (50i/50p)/Photo)
- ② Touche Date
- ③ Touche Mode caméra
Bascule le mode caméra (enregistrement).
- ④ Touche de mode photo (uniquement pour photos)
- ⑤ Touche Effacer
- ⑥ Touche Support de lecture
Bascule entre les fentes de la carte SD.
- ⑦ Touche Menu
- ⑧ Touche Avance/Retour de page

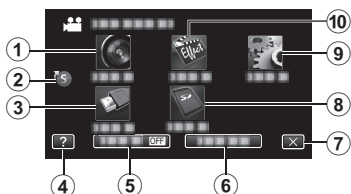

- ① REGLAGE ENREGISTR. Menu
- ② Menu de raccourcis
- ③ REGLAGES CONNEXION Menu
- ④ Touche Aide
- ⑤ Touche SILENCE
- ⑥ Touche INFO.
- ⑦ Touche Fermer
- ⑧ REGLAGES DES MEDIA Menu
- ⑨ CONFIG. Menu
- ⑩ ENREGISTR. SPECIAL Menu

Utiliser les icônes touches/miniatures

Il y a deux façons d'utiliser l'écran tactile, à savoir "taper" et "tirer". Voici quelques exemples ci-dessous.

A Appuyez sur la touche affichée (icône) ou la miniature (fichier) sur l'écran tactile pour faire une sélection.

B Tirez les miniatures sur l'écran tactile pour rechercher le fichier désiré.

Écran d'enregistrement



Écran de lecture

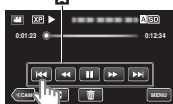

Écran d'index



Remarque

- L'écran tactile de cet appareil est sensible à la pression. Lorsque l'écran tactile ne répond pas sans à-coups, appuyez avec un peu plus de force de la pointe de vos doigts.
- N'appuyez pas ou ne frottez avec une force excessive.
- N'utilisez pas l'écran tactile avec un objet avec une pointe aiguisée.
- Le fait d'appuyer à deux endroits ou plus simultanément peut provoquer un fonctionnement défectueux.
- Tapez sur les touches (icônes) sur l'écran tactile avec précision. Les touches peuvent ne pas répondre si on ne les tape pas à l'endroit précis.
- Appuyez sur "AJUST. ECRAN TACTILE" si la zone réactive de l'écran est excentrée de la zone touchée.

Charger la batterie

- 1** Réglez le sélecteur "STANDBY/ON OFF" sur "OFF".

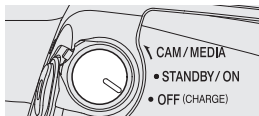

- 2** Fixez la batterie.

- Alignez la borne de la batterie avec l'appareil.

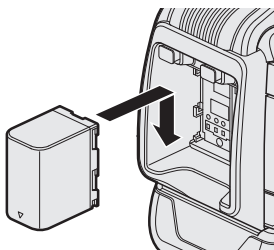

- Vous pouvez charger soit BATT.1 soit BATT.2.
- Si l'appareil est muni de deux batteries, alors BATT.1 charge en premier. Une fois BATT.1 entièrement chargée, BATT.2 charge. Toutefois, si BATT.1 est fixée pendant le chargement de BATT.2, BATT.1 chargera une fois le chargement de BATT.2 terminé. Les deux batteries ne peuvent pas être chargées en même temps.

- 3** Raccordez le connecteur CC et branchez-le dans la prise d'alimentation.

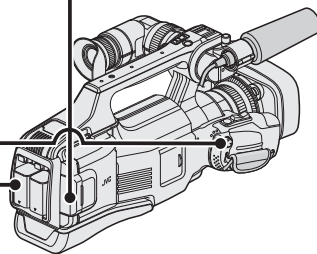
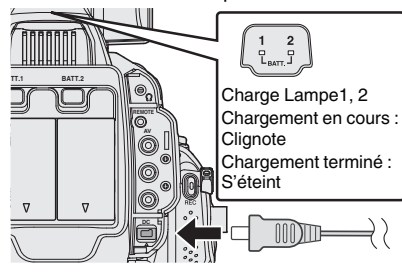

- La batterie n'est pas chargée lors de l'achat.
- Pour retirer la batterie, appuyez sur le bouton de verrouillage et glissez la batterie pour la retirer de l'appareil.

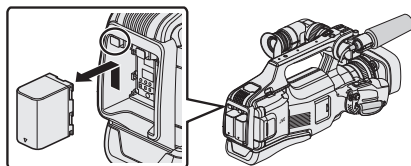

Attention

Assurez-vous d'utiliser des batteries de JVC.

- Si vous utilisez des batteries d'autres fabricants JVC, les performances et la sécurité ne seront pas garanties.
- Si des dysfonctionnements (surintensité, surtension, erreur de transmission, etc) se produisent ou si n'importe quelle batterie manufacturée autre que JVC est utilisée pour la charge de la batterie, la charge est interrompue. Dans ces cas, le voyant CHARGE clignote rapidement pour notification.
- Vous pouvez enregistrer ou lire des vidéos pendant que l'adaptateur secteur est connecté. (Le chargement de la batterie ne peut être effectué pendant l'enregistrement ou la lecture.)
Enlevez la batterie lorsque l'appareil ne va pas être utilisé pendant une longue période. La performance de la batterie peut chuter si elle reste dans l'appareil.
- Durée de chargement : Environ 3 h 30 m (avec la batterie fournie)
- La durée de chargement correspond à la durée de chargement reportée lorsque l'appareil est utilisé à une température ambiante de 25 °C. Si le bloc-batterie n'est pas chargé à une température ambiante comprise entre 10 et 35 °C, le chargement peut prendre plus de temps, voire ne pas démarrer. Le voyant de CHARGE clignote 2 fois dans un cycle lent pour notification si la charge de la batterie ne démarre pas. Aussi, veuillez noter que le temps d'enregistrement et de lecture peut être réduit dans certaines circonstances d'utilisation comme à basse température.
- Vous pouvez utiliser cet appareil même avec une seule batterie raccordée.

Ajustement de la dragonne

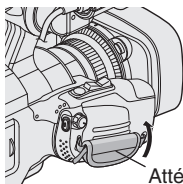

Atténuateur

① Tirez la tablette

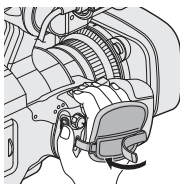

② Ajustez la longueur de la dragonne

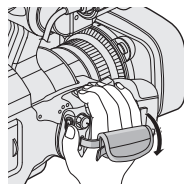

③ Fixez la tablette

Insérer une nouvelle carte SD

Insérez une carte SD disponible dans le commerce avant tout enregistrement. Cet appareil est fourni avec deux fentes pour carte SD. Lorsque deux cartes SD sont insérées et "ENREG. EN CONTINU" dans le menu "REGLAGE ENREGISTR." est réglé sur "MARCHE", les enregistrements peuvent continuer sur l'autre carte même si une carte est pleine ou si une erreur se produit sur une des cartes.

1 Réglez le sélecteur "STANDBY/ON OFF" sur "OFF".

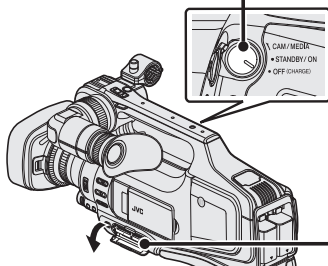

※ Coupez le courant de l'appareil avant d'insérer ou de retirer une carte SD.

2 Ouvrez la porte.

- Glissez le levier "DOOR LOCK" vers la gauche et tirez la porte vers vous.

3 Insérez la carte SD dans la fente A.

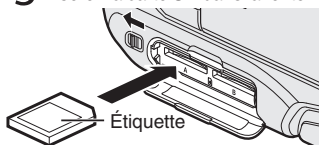

4 Fermez la porte.



- Après avoir fermé la porte, glissez le levier "DOOR LOCK" vers la droite pour verrouiller la porte.

■ Pour retirer la carte

Poussez la carte vers l'intérieur puis tirez-la vers vous.

Remarque

Les opérations sont confirmées sur les cartes SD suivantes.

Fabricant	Panasonic, TOSHIBA, SanDisk
Vidéo 	Carte SD compatible Classe 4 ou supérieure (2 Go)/ Carte SDHC compatible Classe 4 ou supérieure (de 4 Go à 32 Go)/ Carte SDXC compatible Classe 4 ou supérieure (de 48 Go à 128 Go) <ul style="list-style-type: none">• Pour l'enregistrement d'une qualité de vidéo "UXP", la Classe 6 ou supérieure est recommandée.• Pour l'enregistrement en format progressif (50p), la Classe 6 ou supérieure est requise.
Photo 	Carte SD (256 Mo à 2 Go) / carte SDHC (4 Go à 32 Go) / carte SDXC (48 Go à 128 Go)

- Toute utilisation de cartes SD (y compris des cartes SDHC/SDXC) autres que celles indiquées ci-dessus risque de causer des problèmes lors de l'enregistrement ou la perte de données.
- L'appareil n'est pas garanti pour fonctionner avec toutes les cartes SD. Il est possible que certaines cartes SD ne fonctionnent pas en raison de changements des spécifications, etc.
- Pour protéger les données, ne touchez pas aux terminaux de la carte SD.
- Lorsque vous utilisez une carte SDXC, vérifiez sa compatibilité avec le système d'exploitation de votre ordinateur en vous référant au Manuel d'utilisation.

■ Pour utiliser une carte SD dans la FENTE B

L'enregistrement peut être effectué sur une carte lorsque "ENR. VIDEO SUR EMPL." ou "ENR. PHOTO SUR EMPL." du menu "REGLAGES DES MEDIA" est réglé sur "EMPL. B".

- ① Ouvrez l'écran LCD.
- ② Appuyez sur "MENU".
- ③ Tapez "REGLAGES DES MEDIA".
- ④ Tapez "ENR. VIDEO SUR EMPL." ou "ENR. PHOTO SUR EMPL."



- ⑤ Tapez "EMPL. B".



■ Pour utiliser des cartes SD qui ont été utilisés sur d'autres appareils

Formatez (initialisez) la carte à l'aide de "FORMATER LA CARTE SD" à partir de "REGLAGES DES MEDIA".

Toutes les données de la carte seront supprimées lors du formatage. Avant de formater la carte, copiez sur un ordinateur tous les fichiers qu'elle contient.

- ① Effectuez les étapes ① - ③ à partir de "Pour utiliser une carte SD dans la FENTE B".
- ② Tapez "FORMATER LA CARTE SD".

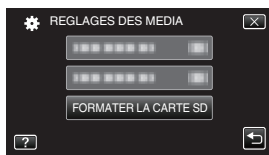

- ③ Tapez la fente avec la carte à formater.
- ④ Tapez "FICHIER".

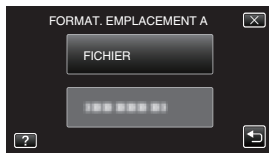

- ⑤ Tapez "OUI".
- ⑥ Une fois le formatage terminé, tapez sur "OK".

Régler l'horloge

- 1 Réglez le sélecteur "STANDBY/ON OFF" sur "ON".

- 2 Ouvrez l'écran LCD.

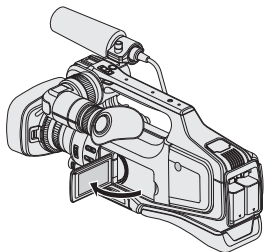

- 3 Appuyez sur "OUI" lorsque "REGLER DATE/HEURE !" est affiché.

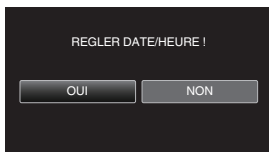

- 4 Réglez la date et l'heure.



- Lorsque l'année, le mois, le jour, l'heure ou la minute est touchée, "▲" et "▼" s'affichent. Appuyez sur "▲" ou "▼" pour régler la valeur.
- Répétez cette étape pour entrer l'année, le mois, la journée, l'heure et les minutes.

- 5 Une fois l'heure et la date réglées, tapez sur "REGLER".

- 6 Sélectionnez votre région puis tapez sur "ENREG.".

- Le décalage horaire entre la ville sélectionnée et l'heure GMT (temps universel coordonné) est affiché.
- Appuyez sur "<" ou ">" pour régler le nom de la ville.

Pour changer la langue d'affichage

Vous pouvez modifier la langue de l'affichage sur l'écran.

- 1 Ouvrez l'écran LCD.
- 2 Appuyez sur "MENU".
- 3 Tapez "CONFIG.".
- 4 Tapez "LANGUAGE".



- 5 Tapez sur la langue désirée.

Remarque

- Si "REGLER DATE/HEURE !" apparaît après le réglage de l'horloge, la batterie de l'horloge interne est épuisée. Pour plus de détails sur le remplacement de la batterie, contactez votre revendeur JVC ou le centre de services JVC.

Enregistrer des vidéos

Vous pouvez enregistrer des vidéos sans avoir à vous préoccuper des détails de réglage. Pour ce faire, utilisez le mode Auto Intelligent. Les réglages comme l'exposition et la mise au point seront ajustés automatiquement pour s'adapter aux conditions de prises de vue.



Avant d'enregistrer une scène importante, il est recommandé d'effectuer un enregistrement test.

1 Ouvrez le volet de protection de l'objectif.

2 Vérifiez si le mode d'enregistrement est bien sur la touche  vidéo.





3 Vérifiez si le mode d'enregistrement est  Auto Intelligent.

4 Lancez l'enregistrement.

• Si le mode est  photo, tapez  sur l'écran tactile, puis tapez  pour basculer.

 : Mode 50i (entrelacé)



 : Mode 50p (progressif))

• Si le mode est sur le mode  manuel, tapez sur  sur l'écran tactile, puis sur   pour changer.

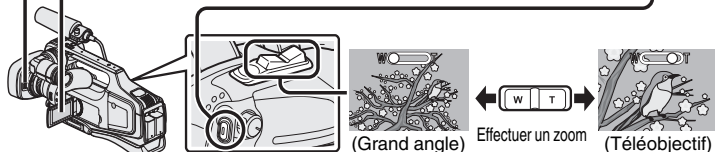

• Appuyez à nouveau pour arrêter l'enregistrement.



- Ce mode peut également être commuté entre vidéo et photo en appuyant sur la touche "MODE" de cet appareil.
- Ce mode peut également être commuté entre Auto intelligent et Manuel en appuyant sur la touche "i.AUTO" de cet appareil.
- Vous pouvez également taper  sur l'écran tactile pour enregistrer. Pour arrêter l'enregistrement, tapez .
- La touche "REC" et la commande de zoom sur la poignée peuvent également être utilisées.
- Pour utiliser le viseur au cours de l'enregistrement, fermez l'écran LCD.
- Pour afficher les images dans le viseur, ajustez la mise au point en tournant le levier de mise au point oculaire au bas du viseur.

■ Indications apparaissant à l'écran pendant l'enregistrement de vidéos

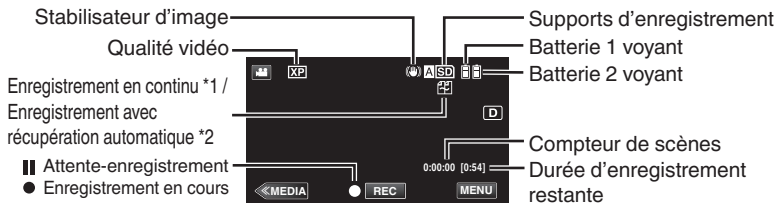





- *1 Enregistrement en continu :
Bascule automatiquement vers un autre support et continue l'enregistrement lorsque deux cartes SD sont insérées dans cet appareil et qu'il n'y a plus d'espace libre sur le support d'enregistrement en cours.
- *2 Enregistrement avec récupération automatique :
Bascule automatiquement vers un autre support et continue l'enregistrement lorsque deux cartes SD sont insérées dans cet appareil et qu'il y a une erreur dans le support d'enregistrement.
- Quand une seule carte SD est insérée, l'enregistrement continu et l'enregistrement avec récupération automatique ne peuvent pas être effectués. s'affichera. L'icône n'apparaît pas lorsque "ENREG. EN CONTINU" dans le menu "REGLAGE ENREGISTR." est réglé sur "ARRÊT".

Remarque

- Après utilisation, faites glisser le volet de protection de l'objectif pour fermer l'objectif.
- La durée d'enregistrement estimée de la batterie fournie est d'environ 1 heure et 5 minutes.
- Lorsque l'enregistrement est en cours avec une batterie fixée, une autre batterie peut être fixée sans arrêter l'enregistrement.
- Lorsque 2 batteries sont fixées, enlever une pile ne coupera pas l'alimentation si l'une des batteries ou les deux sont encore chargées.
- Ne retirez pas l'adaptateur secteur ou la carte SD lorsque le voyant d'accès est allumé. Les données enregistrées peuvent devenir illisibles.
- Ne mettez pas la caméra hors tension lorsque le voyant d'accès est allumé. Les données enregistrées peuvent devenir illisibles.
- L'angle de vue peut changer lorsque le stabilisateur d'image est activé ou désactivé.
- Les vidéos enregistrées en mode 50p (sélectionnez "50p" dans "SELECT. SYSTEME") peuvent être lues uniquement sur les dispositifs compatibles AVCHD Progressive.
- Alors que cet appareil peut être utilisé avec l'écran LCD renversé et fermé, la température s'élève plus facilement. Laissez l'écran LCD ouvert lorsque vous utilisez cet appareil.
- L'appareil peut se mettre hors tension pour protéger le circuit si sa température s'élève trop.

Enregistrer des photos

1 Vérifiez si le mode d'enregistrement est bien sur la touche  photo.

- Si le mode est sur le mode  vidéo, tapez sur  sur l'écran tactile, puis sur  pour changer.

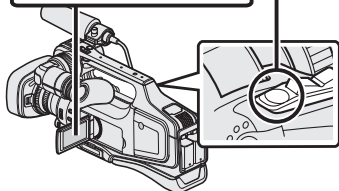

2 Effectuez la mise au point du sujet.

SNAPSHOT



Appuyez sur la to



Le voyant devient vert lorsque la mise au point est terminée

3 Prenez une photo.

SNAPSHOT



Appuyez entière

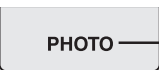

Le voyant s'allume lors de l'enregistrement d'une photo

- La stabilisation de l'image commence seulement quand la touche est à moitié enfoncée.
- Vous pouvez aussi appuyer sur  sur l'écran tactile à enregistrer. Toutefois, il est impossible de régler la mise au point en appuyant à mi-course.

Lire/Supprimer des fichiers sur cette unité

Sélectionner et lire les vidéos ou photos enregistrées à partir d'un écran d'index (affichage miniature).

1 Tapez  ou  pour sélectionner le mode vidéo ou photo.

( : Mode 50i (entrelacé)



 : Mode 50p (progressif))

2 Tapez “<<MEDIA” sur l'écran tactile pour sélectionner le mode de lecture.

* Appuyez sur “<<CAM” pour retourner au mode d'enregistrement.

3 Appuyez sur le fichier à lire.



- Tapez **A|SD** / **B|SD** en bas pour sélectionner le support à lire.
- Appuyez sur  pour interrompre la lecture.
- Tapez sur  pour retourner à l'écran d'index.

Réglage du volume pendant la lecture

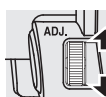

Côté + : Augmenter le volume

Côté - : Diminuer le volume

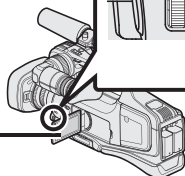

■ Pour supprimer des fichiers inutiles

① Tapez .

② Appuyez sur les fichiers à effacer.



Une petite coche apparaît sur le fichier sélectionné. Pour supprimer la marque de retrait, appuyez à nouveau.



③ Appuyez sur “REGL.”.

④ Appuyez sur “EXECUTER” lorsque le message de confirmation apparaît.











⑤ Tapez sur “OK”.

- La touche  sur l'écran d'index est affichée pendant la lecture de photos. Les photos qui sont enregistrées en rafale en 2 secondes ou en mode rafale seront groupées ensemble et affichées avec un cadre vert sur un écran d'index séparé. L'écran d'index bascule entre l'écran d'index normal et l'écran d'index de groupe à chaque pression de la touche .

■ Pour capturer une photo durant la lecture

Arrêtez la lecture et appuyez sur la touche SNAPSHOT.

■ Touches de fonctionnement utilisables lors de la lecture

	Pendant la lecture vidéo	Pendant la lecture de photos
	Lecture/pause	Lancement/Pause du diaporama
	Arrêt (retourne à l'écran d'index)	Arrêt (retourne à l'écran d'index)
	Passe à la vidéo suivante	Passe à la photo suivante
	Retourne au début de la scène	Retourne à la photo précédente
	Recherche avant	-
	Recherche arrière	-
	Pendant la pause du ralenti avant / pendant la pause appuyez et maintenez la touche enfoncée pour commencer la lecture au ralenti	-
	Pendant la pause du ralenti arrière / pendant la pause appuyez et maintenez la touche enfoncée pour commencer la lecture arrière au ralenti	-
	-	Pivote à 90 degrés dans le sens inverse des aiguilles d'une montre
	-	Pivote à 90 degrés dans le sens des aiguilles d'une montre
	-	Lecture continue des images prises en rafale

- Les touches disparaissent après environ 5 secondes. Tapez sur l'écran pour afficher les touches à nouveau.

Lire sur le téléviseur

Préparation :

- Mettez la caméra et le téléviseur hors tension.

Pour vous connecter à l'aide du connecteur HDMI

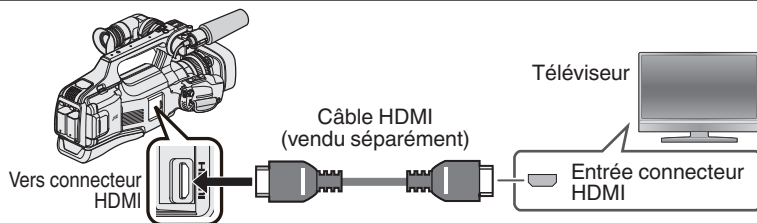

Remarque

- Utilisez un câble HDMI haute vitesse.

Connecter à l'aide du connecteur AV

Changez les réglages dans "SORTIE VIDEO" dans "REGLAGES CONNEXION" selon la connexion.

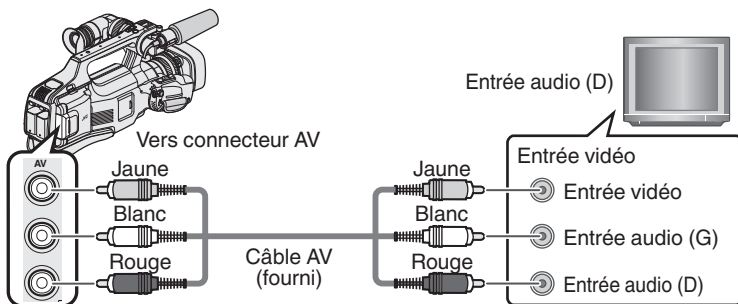

Fonctions de lecture

Une fois la connexion avec le téléviseur terminée

- ① Connectez l'adaptateur secteur. (p. 8)
- ② Mettez la caméra et le téléviseur sous tension.
- ③ Sélectionner l'entrée d'alimentation de la TV.
- ④ Commencez la lecture sur la caméra.

Copie sur un ordinateur

Vous pouvez lire et copier les fichiers sur la carte SD en connectant cet appareil à un ordinateur via un câble USB.

1 Raccordez le câble USB à l'adaptateur secteur.

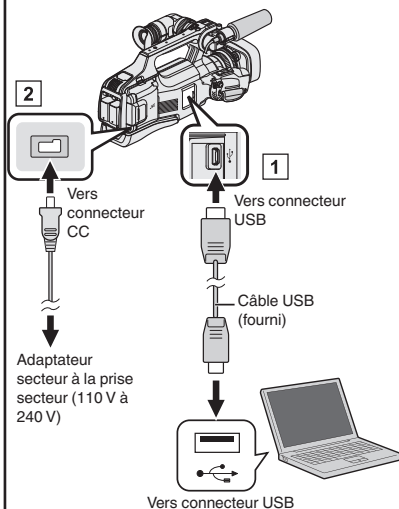

① Raccordez l'appareil via le câble USB fourni.

② Raccordez l'adaptateur secteur à cet appareil.

③ Allumez la caméra.

- Assurez-vous d'utiliser l'adaptateur secteur JVC fourni.
- Le menu "SELECTIONNER APPAREIL" apparaît.

2 Tapez "CONNECTER AU PC".

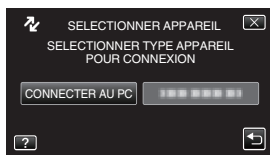

Windows

Sélectionnez "Ordinateur" (Windows Vista) / "Poste de travail" (Windows XP) / "Ordinateur" (Windows 7) à partir du menu "démarrer", puis cliquez sur l'icône "JVCCAM_SD".

3

Ordinateur Mac

Cliquez deux fois sur l'icône "No Name", puis cliquez sur l'icône "JVCCAM_SD".

- Ouvrez le dossier avec les fichiers souhaités. (p. 20)

4

Copiez les fichiers dans n'importe quel autre dossier de l'ordinateur (bureau, etc.).

Débrancher cet appareil de l'ordinateur (Windows)

- 1 Cliquez sur "Retirer le périphérique en toute sécurité et éjecter le média".



- 2 Cliquez sur "Retirer Périphérique de stockage de masse USB en toute sécurité".

- 3 (Pour Windows Vista) Cliquez sur "OK".

- 4 Débranchez le câble USB de l'ordinateur.

Liste de fichiers et de dossiers

Les dossiers et les fichiers sont créés sur la carte SD tel qu'illustré ci-dessous. Ils sont uniquement créés lorsque cela est nécessaire.

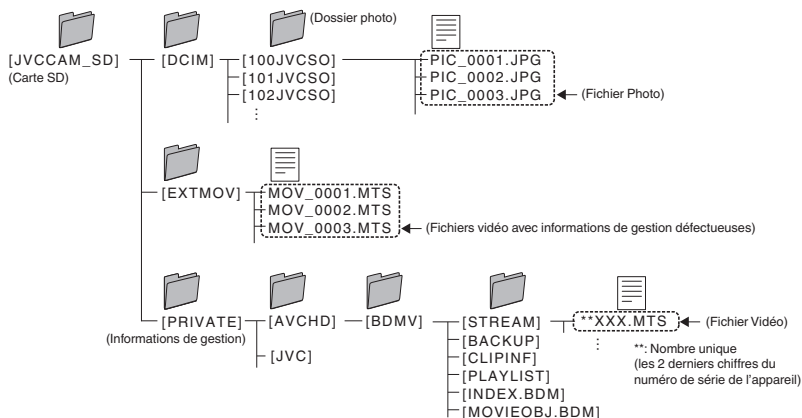

Attention

- Lorsque la caméra et l'ordinateur sont connectés par un câble USB, les supports enregistrés sont en lecture seule.

Débranchement de cet appareil de l'ordinateur (Ordinateur Mac)

Jetez l'icône "No Name" dans la corbeille.

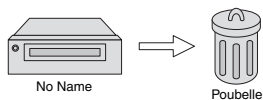

Changer les paramètres du menu

Pour modifier la configuration de la caméra, tapez [MENU] et sélectionnez l'article que vous souhaitez changer.

1 Appuyez sur "MENU".

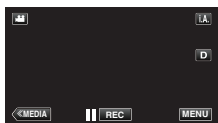

2 Appuyez sur le menu désiré.

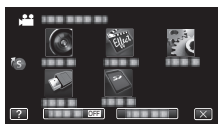

- "SILENCE" : règle la caméra en mode "silencieux".
- "INFO." : Affiche "la durée d'enregistrement restante".
- Tapez sur  pour afficher "dans le menu de raccourcis".

3 Tapez l'article désiré pour modifier la configuration.

(Écran type icône)

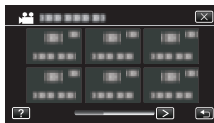

- Tapez sur < ou > pour faire défiler l'écran.

(Écran type liste)

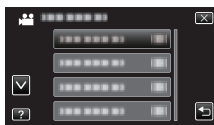

- Appuyez sur "▲" ou "▼" pour faire défiler l'écran.

■ Pour quitter l'écran

Appuyez sur "X" (quitter).

■ Pour revenir à l'écran précédent

Appuyez sur "←" (retour).

Dépannage

En cas de problème avec cet appareil, veuillez vérifier les points suivants avant de demander une réparation.

- 1 Veuillez consulter la section “Problèmes” ci-dessous.
- 2 Veuillez consulter la section “Dépannage” dans le “Manuel d’utilisation”.
Si vous éprouvez des difficultés à utiliser cet appareil, veuillez consulter les descriptions détaillées dans le “Manuel d’utilisation”.
- 3 Cette unité est un périphérique contrôlé par micro-ordinateur. Les décharges électrostatiques, les bruits externes et les interférences (provenant d’une TV ou d’une radio par exemple) peuvent empêcher la caméra de fonctionner correctement.
Si tel est le cas, réinitialisez l’unité.
 - ① Éteignez l’appareil.
 - ② Retirez l’adaptateur secteur et la batterie de cet appareil, remettez-les en place, et remettez l’appareil sous tension.
- 4 Si les points ci-dessus ne peuvent résoudre le problème, consultez votre revendeur JVC ou le centre de services JVC le plus proche.

Problèmes

Problèmes		Action	Page
Alimentation	Le voyant POWER/CHARGE se met à clignoter lorsque l'alimentation est coupée.	<ul style="list-style-type: none">● La batterie est en train de charger.	8
	Aucun enregistrement ne peut être effectué.	<ul style="list-style-type: none">● Vérifiez la touche /📷.● Réglez le mode d'enregistrement en appuyant sur la touche “<<CAM”.	13 16
Enregistrement	L'enregistrement s'arrête automatiquement.	<ul style="list-style-type: none">● Éteignez l'unité, patientez quelques minutes, puis rallumez-la. (Cet appareil s'arrête automatiquement pour protéger le circuit en cas d'augmentation de la température.)● L'enregistrement s'arrête automatiquement après 12 heures d'enregistrement continu.	- -
	Impossible d'enregistrer correctement dans le mode Auto Intelligent.	<ul style="list-style-type: none">● Lorsqu'il y a plusieurs sources de lumière et en fonction des conditions de prises de vue, il est possible que l'exposition et la mise au point ne puissent être ajustées correctement en mode Auto Intelligent. Dans ce cas, ajustez les réglages manuellement.	-

Lecture	Le son ou la vidéo est interrompu(e).	<ul style="list-style-type: none"> • La lecture est parfois interrompue aux sections reliant deux scènes. Ce n'est pas un dysfonctionnement. 	-
Autres problèmes	Le voyant ne clignote pas lors du chargement de la batterie.	<ul style="list-style-type: none"> • Vérifiez la charge restante de la batterie. (Lorsque la batterie est complètement chargée, le voyant ne clignote pas.) • En cas de charge dans des endroits chauds ou froids, assurez-vous que la batterie est chargée dans la plage de température requise. (Sans quoi, la batterie risque de ne plus être protégée pendant la charge.) 	8 - 8
	L'unité surchauffe.	<ul style="list-style-type: none"> • Ce n'est pas un dysfonctionnement. (Cet appareil peut chauffer lorsqu'il a été utilisé pendant un long moment.) 	-



Messages d'avertissement

Messages d'avertissement	Action	Page
ERREUR D'ENREGISTREMENT	<ul style="list-style-type: none"> • Éteignez puis rallumez l'appareil. • Si malgré tout vous ne parvenez pas à résoudre le problème, sauvegardez vos fichiers et exécutez "FORMATER LA CARTE SD" dans le menu "REGLAGES DES MEDIA". (Toutes les données seront supprimées.) 	- -
TROP PEU DE DONNEES ENREGISTREES SAUVEGARDE IMPOSSIBLE	<ul style="list-style-type: none"> • Lorsque "ENREG. ACCELERE" est arrêté avec un temps d'enregistrement inférieur à "0:00:00:14", la vidéo ne sera pas sauvegardée. 	-
ERREUR CARTE MEMOIRE !	<ul style="list-style-type: none"> • Éteignez puis rallumez l'appareil. • Enlevez l'adaptateur secteur et la batterie; ensuite, retirez et réinsérez la carte SD. • Nettoyez les bornes de la carte SD. • Si malgré tout vous ne parvenez pas à résoudre le problème, sauvegardez vos fichiers et exécutez "FORMATER LA CARTE SD" dans le menu "REGLAGES DES MEDIA". (Toutes les données seront supprimées.) 	- - - -

Mises en garde

Batteries

La batterie fournie est une batterie au lithium-ion. Avant d'utiliser la batterie fournie ou une batterie en option, bien lire les consignes suivantes :

- **Pour éviter tout accident**
 - ... ne pas brûler.
 - ... ne pas court-circuiter les terminaux. Garder à bonne distance d'objets métalliques lorsqu'il n'est pas utilisé.
 - Pour le transport, vérifiez que le capuchon de la batterie fourni est bien fixé à la batterie. Si le capuchon de la batterie est mal placé, portez la batterie dans un sac en plastique.
 - ... ne pas modifier ni démonter.
 - ... ne pas exposer la batterie à des températures supérieures à 60 °C car celle-ci risquerait de surchauffer, d'exploser ou de prendre feu.
 - ... utiliser uniquement les chargeurs spécifiés.
- **Pour éviter tout endommagement et prolonger la durée de vie utile**
 - ... ne pas soumettre à un choc inutile.
 - ... recharger à l'intérieur d'une plage de température de 10°C à 35°C. Des températures basses peuvent prolonger la durée de charge, ou même dans certains cas arrêter la recharge. Des températures élevées peuvent empêcher une charge complète, ou même dans certains cas arrêter la recharge.
 - ... entreposer dans un endroit frais et sec. Toute exposition prolongée à des températures élevées accélérera la décharge naturelle et diminuera la durée de vie utile.
 - ... garde le niveau de la batterie à 30 % () si la batterie n'est pas utilisée pendant longtemps. De plus, chargez complètement et ensuite déchargez la batterie complètement tous les 6 mois, puis continuez à la stocker à un niveau de 30 % de charge ().
 - ... retirer l'appareil du chargeur ou le débrancher lorsque vous ne vous en servez pas ; certains appareils, même éteints, continuent de consommer du courant.
 - ... ne pas laisser tomber ou soumettre à des chocs violents.

Bornes

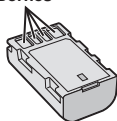

Support d'enregistrement

- **Veiller à suivre les directives ci-dessous pour éviter d'altérer ou d'endommager les données enregistrées.**
 - Ne pas déformer ou laisser tomber le support d'enregistrement, ou le soumettre à une forte pression, des secousses ou des vibrations.
 - Ne pas éclabousser le support d'enregistrement avec de l'eau.
 - Ne pas utiliser, remplacer ou entreposer le support d'enregistrement dans des endroits fortement exposés à de l'électricité statique ou à des parasites électriques.
 - Ne pas mettre le caméscope hors tension ou retirer la batterie ou l'adaptateur secteur pendant la prise de vue, la lecture ou l'accès au support d'enregistrement.
Ne pas placer le support d'enregistrement à
 - proximité d'objets possédant un fort champ magnétique ou émettant de fortes ondes électromagnétiques.
 - Ne pas ranger le support d'enregistrement dans des endroits exposés à une température élevée ou à une forte humidité.
 - Ne pas toucher les pièces métalliques.
- Lors du formatage ou de l'effacement des données à l'aide des fonctions du caméscope, seules les informations de gestion des fichiers sont modifiées. Les données ne sont pas complètement effacées du support d'enregistrement. Si vous souhaitez effacer complètement toutes les données, nous vous recommandons soit d'utiliser un logiciel disponible dans le commerce spécialement conçu à cette fin, soit de détruire physiquement le caméscope à l'aide d'un marteau, etc.

Écran LCD

- **Pour éviter tout endommagement de l'écran LCD, NE PAS**
 - ... le pousser trop fortement ou lui faire subir des chocs.
 - ... placer le caméscope avec l'écran LCD en dessous.
- **Pour prolonger sa durée de vie utile**
 - ... éviter de le frotter à l'aide d'un chiffon rugueux.

Bien que l'écran du moniteur LCD et le viseur aient plus de 99,99 % de pixels effectifs, 0,01 % des pixels peuvent être des points lumineux (rouge, bleu, vert) ou des taches foncées. Ce n'est pas un dysfonctionnement. Les points ne seront pas enregistrés.

Appareil principal

● Pour votre sécurité, NE PAS

- ... ouvrir le boîtier du caméscope.
- ... démonter ou modifier l'appareil.
- ... laisser pénétrer des substances inflammables, de l'eau ou des objets métalliques dans l'appareil.
- ... retirer la batterie ou débrancher l'appareil pendant que celui-ci est sous tension.
- ... laisser la batterie à l'intérieur du caméscope lorsque celui-ci n'est pas utilisé.
- ... placer des sources de flammes nues, telles que des bougies allumées, sur l'appareil.
- ... exposer l'appareil à l'égouttage ou aux éclaboussures.
- ... laisser s'accumuler de la poussière ou placer des objets métalliques sur la prise d'alimentation ou une prise de courant murale.
- ... insérer des objets dans le caméscope.

● Éviter d'utiliser l'appareil

- ... dans des endroits trop humides ou poussiéreux.
- ... dans des lieux exposés à de la saie ou à de la vapeur (par exemple, près d'une cuisinière).
- ... dans des endroits trop exposés aux chocs ou vibrations.
- ... près d'un téléviseur.
- ... près d'appareils générant des champs magnétiques ou électriques intenses (hautparleurs, antennes de diffusion, etc.).
- ... dans des lieux exposés à des températures extrêmement élevées (au-delà de 40 °C) ou extrêmement basses (en deçà de 0 °C).

● NE PAS laisser l'appareil

- ... dans des lieux exposés à des températures supérieures à 50 °C.
- ... dans des lieux exposés à des taux d'humidité extrêmes (en deçà de 35 % ou au-delà de 80 %).
- ... en plein soleil.
- ... dans une voiture hermétiquement fermée en période estivale.
- ... près d'un radiateur.
- ... en hauteur, sur un téléviseur par exemple. Si l'appareil est placé en hauteur alors que le câble est raccordé, celui-ci peut être coincé et l'appareil peut tomber. Dans ce cas, il risque de ne plus fonctionner.

● Pour protéger l'appareil, NE PAS

- ... le mouiller.
- ... le faire tomber ou le cogner contre des objets durs.
- ... le soumettre à trop de chocs ou vibrations durant le transport.
- ... maintenir l'objectif orienté vers des objets extrêmement lumineux pendant trop longtemps.
- ... exposer l'objectif à la lumière directe du soleil.
- ... le balancer inutilement par la dragonne.
- ... trop balancer l'étui souple lorsque le caméscope est à l'intérieur.
- ... stocker le caméscope dans un endroit poussiéreux ou avec du sable.
- ... Couvrir le caméscope avec une serviette, un drap et ainsi de suite.

● Pour éviter une chute de l'appareil,

- Serrer la ceinture de la poignée fermement.
 - Lors de l'utilisation du caméscope avec un trépied, fixer fermement l'appareil sur le trépied.
- Si le caméscope se détache et tombe, il peut causer des blessures ou être endommagé. Si un enfant utilise l'appareil, un adulte doit être présent.

Noter que ce caméscope est destiné à un usage privé uniquement.

Toute utilisation commerciale sans autorisation est interdite. (Même si vous enregistrez un spectacle ou une exposition pour votre plaisir personnel, il est vivement recommandé de demander au préalable l'autorisation de filmer.)

Marques commerciales

- AVCHD Progressive/AVCHD et le logotype AVCHD Progressive/AVCHD sont des marques commerciales de Panasonic Corporation et de Sony Corporation.
- x.v.Colour™ est une marque de commerce de Sony Corporation.
- HDMI (High-Definition Multimedia Interface) et le logo HDMI sont soit des marques de commerce déposées, soit des marques de commerce de HDMI Licensing, LLC aux États-Unis et/ou dans d'autres pays.
- Fabriqué sous licence de Dolby Laboratories. Dolby et le symbole double D sont des marques de commerce de Dolby Laboratories.
- Les logos SDXC et SDHC sont des marques de commerce de SD-3C, LLC.
- Windows® est une marque déposée ou une marque de commerce de Microsoft Corporation aux États-Unis et/ou dans d'autres pays.
- Macintosh est une marque déposée d'Apple Inc.
- iMovie et iPhoto sont des marques de commerce de Apple Inc., enregistrées aux E.-U. et d'autres pays.
- Intel, Intel Core et Pentium sont des marques de commerce ou des marques de commerce enregistrées de Intel Corporation ou ses filiales aux États-Unis et dans d'autres pays.
- Les autres noms de produit et d'entreprise cités dans ce mode d'emploi sont des marques de commerce et/ou des marques déposées de leurs détenteurs respectifs.
- Les marques telles que TM et ® ont été omises dans ce manuel.

Cher(e) client(e), [Union européenne]

Cet appareil est conforme aux directives et normes européennes en vigueur concernant la compatibilité électromagnétique et à la sécurité électrique.

Représentant européen de la société
JVC KENWOOD Corporation :
JVCKENWOOD Deutschland GmbH
Konrad-Adenauer-Allee 1-11
61118 Bad Vilbel
Allemagne

INFORMATION

Fabricant :

JVC KENWOOD Corporation
3-12, Moriyacho, Kanagawa-ku, Yokohama-shi,
Kanagawa, 221-0022, Japon

Importateur (UE seulement) :

JVCKENWOOD U.K. Limited
12 Priestley Way, London NW2 7BA,
Royaume-Uni

Durée d'enregistrement/Nombre de photos

Durée d'enregistrement vidéo approximative

Qualité	Carte SDHC/SDXC						
	4 Go	8 Go	16 Go	32 Go	48 Go	64 Go	128 Go
50p	15 m	35 m	1 h 10 m	2 h 30 m	3 h 50 m	5 h	10 h 10 m
UXP	20 m	40 m	1 h 20 m	2 h 50 m	4 h 10 m	5 h 40 m	11 h 30 m
XP	30 m	1 h	2 h	4 h	6 h	8 h 10 m	16 h 20 m
SP	40 m	1 h 20 m	2 h 50 m	5 h 50 m	8 h 30 m	11 h 30 m	23 h 10 m
EP	1 h 40 m	3 h 30 m	7 h 10 m	14 h 40 m	21 h 30 m	28 h 50 m	57 h 50 m
SSW	1 h 20 m	2 h 40 m	5 h 30 m	11 h 20 m	16 h 40 m	22 h 20 m	44 h 50 m
SEW	2 h 50 m	5 h 40 m	11 h 30 m	23 h 30 m	34 h 30 m	46 h 10 m	92 h 40 m

- La durée d'enregistrement vidéo approximative est juste indicative. La durée d'enregistrement réelle peut être raccourcie en fonction de l'environnement de prise de vue.

Nombre approximatif de photos (unité : nombre de prises de vue)

Taille d'image	Carte SDHC			
	4 Go	8 Go	16 Go	32 Go
4000x3000 (12M) (4:3)	500	1100	2200	4500
2816x2112 (5,9M) (4:3)	1100	2200	4500	9200
2048x1536 (3,1M) (4:3)	2100	4200	8500	9999
1920x1080 (2,1M) (16:9)	3100	6500	9999	9999
640x480 (0,3M) (4:3)	9999	9999	9999	9999

Durée d'enregistrement approximative (avec batterie)

Batterie	Durée d'enregistrement réelle	Durée d'enregistrement continu
BN-VF815	1 h 15 m	2 h 25 m
BN-VF823 (fourni)	1 h 50 m	3 h 30 m

- La batterie n'est pas chargée au moment de l'achat.
- La durée d'enregistrement est une durée estimée du moment où les opérations telles que démarrer/arrêter l'enregistrement, mise sous/hors tension, zooms sont effectués. Elle peut être raccourcie dans l'utilisation réelle. (Il est recommandé de préparer la batterie pour trois fois la durée d'enregistrement prévue.)
- Les valeurs mentionnées ci-dessus se rapportent à celles indiquées lorsque "LUMINOSITE MONITEUR" est réglé sur "3" (standard), et "SELECT. SYSTEME" sur "50i".

Spécifications

Caméra

Alimentation	Avec un adaptateur secteur : CC 12 V, Avec une batterie : CC 7,2 V
Consommation	3,6 W (lorsque "LUMINOSITE MONITEUR" est réglé sur "3" (standard)) Consommation de courant nominal : 2 A
Dimensions (L x H x P)	227 mm x 232 mm x 472 mm (L x H x P : sans la dragonne)
Masse	Environ 2,9 kg (caméra seulement), Approx. 3,1 kg (lorsque 2 pièces de la batterie BN-VF823U sont fixées)

Les caractéristiques et l'apparence de ce produit sont susceptibles d'être modifiées sans préavis pour d'éventuelles améliorations.

Pour de plus amples informations, veuillez consulter le Manuel d'utilisation.

JVC

JVC KENWOOD Corporation

3-12, Moriyacho, Kanagawa-ku, Yokohama-shi, Kanagawa, 221-0022, Japon

