



KW-M745DBT KW-M741BT

MONITOR WITH RECEIVER
INSTRUCTION MANUAL
ÉCRAN AVEC RÉCEPTEUR
MODE D'EMPLOI

JVC KENWOOD Corporation

- Updated information (the latest Instruction Manual, etc.) is available from
<<http://www.jvc.net/cs/car/>>.
- Des informations actualisées (le dernier mode d'emploi, etc.) sont disponibles sur le site
<<http://www.jvc.net/cs/car/>>



Contents

Before Use 4

Precautions.....	4
How to read this manual	4

Basic Operations 5

Functions of the Buttons on the Front Panel ...	5
Turning on the Unit	5
Initial Settings.....	6
Adjusting the volume	7
Touch screen operations	7
HOME screen descriptions.....	8
Source selection screen descriptions.....	8
Source control screen descriptions	10
Popup menu	11
List screen	12

APPS-Android Auto™/ Apple CarPlay 13

Apple CarPlay Operation	13
Android Auto™ Operation	14
Mirroring.....	15

iPod/iPhone 16

Preparation	16
iPod/iPhone Basic Operation	16
Search Operation.....	17

USB 18

Connecting a USB device	18
USB Basic Operation	18
Search Operation.....	20

Tuner 21

Tuner Basic Operation	21
Memory Operation	22
Selecting Operation	22
Traffic Information (FM only).....	23
Tuner Setup.....	23

DAB 24

DAB Basic Operation	24
Storing Service in Preset Memory	25
Selecting Operation	25
Traffic Information	26
DAB Setup.....	27

Bluetooth Control 28

Information for using Bluetooth® devices.....	28
Register from the Bluetooth device.....	29
Bluetooth Setup.....	29
Playing Bluetooth Audio Device	30
Using Hands-Free Unit.....	32

Other External Components 36

View Camera	36
External audio/video players—AV-IN	37

Setting Up	38
Monitor Screen Setup	38
System Setup	38
User Interface Setup.....	39
Special Setup	39
Display Setup.....	40
AV Setup	41

Controlling Audio	42
Speaker/ X'over setup	42
Controlling General Audio.....	43
Equalizer Control	44
Volume Offset	45
Sound Effect.....	45
Listening Position/ DTA.....	46

Remote control	47
Functions of the Remote control Buttons	47

Connection/Installation	48
Before Installation	48
Installing the unit	49

Troubleshooting	53
Problems and Solutions	53
Error Messages	53

Appendix	54
Playable Media and Files.....	54
Specifications.....	55
About this Unit.....	57

|

Before Use

Precautions

▲ WARNINGS

■ To prevent injury or fire, take the following precautions:

- To prevent a short circuit, never put or leave any metallic objects (such as coins or metal tools) inside the unit.
- Do not watch or fix your eyes on the unit's display when you are driving for any extended period.
- If you experience problems during installation, consult your JVC dealer.

■ Precautions on using this unit

- When you purchase optional accessories, check with your JVC dealer to make sure that they work with your model and in your area.
- You can select language to display menus, audio file tags, etc. See **User Interface Setup (P.39)**.
- The Radio Data System or Radio Broadcast Data System feature won't work where the service is not supported by any broadcasting station.

■ Protecting the monitor

- To protect the monitor from damage, do not operate the monitor using a ball point pen or similar tool with the sharp tip.

■ Cleaning the unit

- If the faceplate of this unit is stained, wipe it with a dry soft cloth such as a silicon cloth. If the faceplate is stained badly, wipe the stain off with a cloth moistened with neutral cleaner, then wipe it again with a clean soft dry cloth.

NOTE

- Applying spray cleaner directly to the unit may affect its mechanical parts. Wiping the faceplate with a hard cloth or using a volatile liquid such as thinner or alcohol may scratch the surface or erase screened print.

■ How To Reset Your Unit

- If the unit or the connected unit fails to operate properly, reset the unit.1 Press the <Reset> button.The unit returns to factory settings.

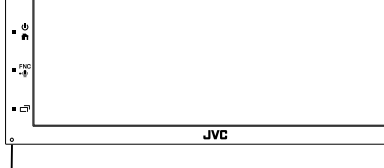

Reset button

NOTE

- Disconnect the USB device before pressing the <Reset> button. Pressing the <Reset> button with the USB device connected can damage the data stored in the USB device. For how to disconnect the USB device, see Disconnect the USB device (**P.18**).
- When the unit is turned on after resetting, the Initial SETUP screen appears. See Initial setup (**P.6**).

How to read this manual

- The screens and panels shown in this manual are examples used to provide clear explanations of the operations. For this reason, they may be different from the actual screens or panels used, or some display patterns may be different.
- **Indication language:** English indications are used for the purpose of explanation. You can select the indication language from the **SETUP** menu. See **User Interface Setup (P.39)**.

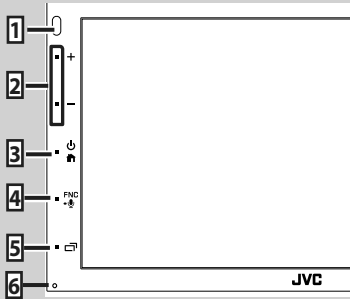

Basic Operations

Functions of the Buttons on the Front Panel



NOTE

- The panels shown in this guide are examples used to provide clear explanations of the operations. For this reason, they may be different from the actual panels.

	Name • Motion
1	Remote Sensor • Receives the remote control signal.
2	+, - (Volume) • Adjusts volume. The volume will go up until 15 when you keep pressing +.
3	 • Displays the HOME screen (P.8). • Pressing for 1 second turns the power off. • When the power off, turns the power on.
4	FNC,  • Displays the popup menu screen. • Pressing for 1 second displays the Voice Recognition screen (P.33).
5	 • Displays the APP (CarPlay/ Android Auto) screen. • Pressing for 1 sec turns the display off.
6	Reset • If the unit or the connected unit fails to operate properly, the unit returns to initial settings when this button is pressed.

Turning on the Unit

The method of turning on is different depending on the model.

- Press the  button.

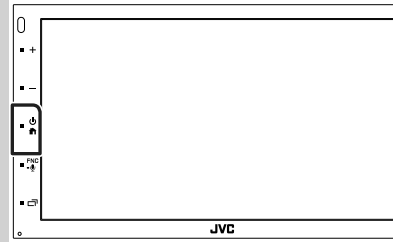

- ▶ The unit is turned on.

● To turn off the unit:

- Press the  button for 1 second.

NOTE

- If it is your first time turning the unit on after installation, it will be necessary to perform Initial setup (P.6).

Initial Settings

Initial setup

Perform this setup when you use this unit first time.

1 Set each item as follows.

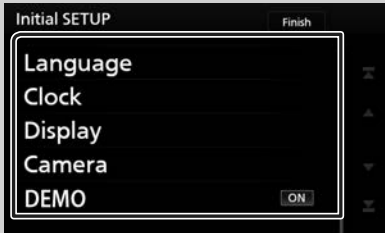

■ Language

Select the language used for the control screen and setting items. Default is "British English(en)".

- ① Touch **Language**.
- ② Touch **Language Select**.
- ③ Select the desired language.
- ④ Touch .

For detailed operation, see **User Interface Setup (P.39)**.

■ Clock

Adjusts clock.

For detailed operation, see **Calendar/clock settings (P.7)**.

■ Display

Set the image on the screen.

- ① Touch **Display**.
- ② Touch **Background**.
- ③ Select the image.
- ④ Touch .

For detailed operation, see **Display Setup**.

■ Camera

Set the parameters for the camera.

- ① Touch **Camera**.
- ② Set each item and touch .

For detailed operation, see **Camera Setup (P.36)**.

■ DEMO

Set the demonstration mode. Default is "ON".

- ① Touch **DEMO** and set ON or OFF.

2 Touch Finish.

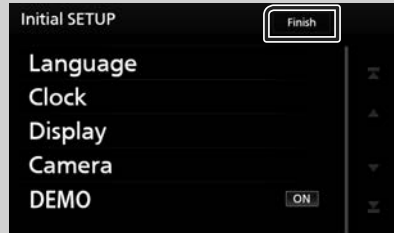

NOTE

- These settings can be set from the SETUP menu. See **Setting Up (P.38)**.

Calendar/clock settings

- 1 Press the **FNC** button.
 - Popup menu appears.

- 2 Touch **SETUP**.



- SETUP Menu screen appears.

- 3 Touch **User Interface**.

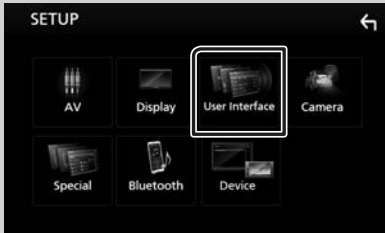

- User Interface screen appears.

- 4 Touch **Clock Adjust**.



- 5 Adjust the date, then adjust the time.



- 6 Touch **Set**.

NOTE

- Deactivate **RDS CT** before adjusting the clock. See **Tuner Setup (P.23)**.

Adjusting the volume

To adjust the volume (0 to 40), Press **+** to increase, and press **-** to decrease. Holding **+** increases the volume continuously to level 15.

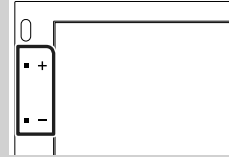

Touch screen operations

To perform operations on the screen, you need to touch, touch and hold, flick or swipe to select an item, display setting menu screen or to change the page, etc.

● Touch

Touch the screen gently to select an item on the screen.

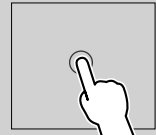

● Touch and hold

Touch the screen and keep your finger in place until the display changes or a message is displayed.

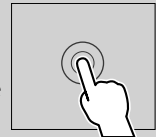

● Flick

Slide your finger quickly to the left or right on the screen to change the page.

You can scroll the list screen by flicking the screen up/down.



● Swipe

Slide your finger up or down on the screen to scroll the screen.



Basic Operations

Monitor Touch Control:

You can also control playback by moving your finger on the touch panel as follows (for some sources, the gesture control is not available).

- Sliding the finger towards up/down: Functions same as pressing **+** / **-** (Media). Tuner Preset broadcast stations are switched.
- Sliding the finger towards left/right: Functions same as pressing **◀** / **▶**.
- Moving your finger clockwise or counter-clockwise: increases/decreases the volume.

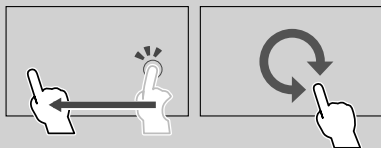

HOME screen descriptions

Most functions can be performed from the HOME screen.



- | | |
|----------|---|
| 1 | • Short-cut playback source icons. (P.9) |
| 2 | • Current source information.
• Touch to display the control screen of current source. |
| 3 | • Widget
– You can change the widget by touching ◀ / ▶ .
– Touch the widget to display the detailed screen. |
| 4 | • Displays the SETUP Menu screen. (P.38) |
| 5 | • Displays the source selection screen. (P.9) |
| 6 | • Displays the Hands Free screen. (P.32)
• When connecting as Apple CarPlay or Android Auto, it works as a phone provided in Apple CarPlay or Android Auto. |

Display the HOME

- 1** Press the **HOME** button.

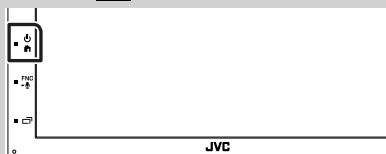

➤ HOME screen appears.

Source selection screen descriptions

You can display all playback sources and options on the source selection screen.













- | | |
|----------|--|
| 1 | • Changes the playback source.
For playback sources, see P.9 . |
| 2 | • Changes the page. (Touch ◀ / ▶ .)
You can also change the page by flicking left or right on the screen. |
| 3 | • Returns to previous screen. |
| 4 | • Page indication |
| 5 | • Displays the SETUP Menu screen. (P.38) |

Select the playback source

1 Touch  on the HOME screen.

From the screen, you can select the following sources and functions.

	• Switches to the Android Auto ^{*1} / Apple CarPlay ^{*2} / Mirroring ^{*3} screen from the connected iPhone/Android device. (P.13)
	
	
	• Switches to the Radio broadcast. (P.21)
	• Switches to the DAB broadcast. (P.24)
	• Plays a Bluetooth audio player. (P.28)
	• Plays an iPod/iPhone. (P.16)
	• Plays files on a USB device. (P.18)
	• Switches to an external component connected to the AV-IN input terminal. (P.37)
	• Displays the Audio screen. (P.42)
	• Turns off the AV source. (P.10)

*1 To select the Android Auto source, it is necessary to connect Android device compatible with Android Auto and to set **Mode** to **Android Auto**. **(P.15)**

*2 When iPhone compatible with CarPlay is connected, **Apple CarPlay** is displayed.

*3 To select the Mirroring source, it is necessary to connect Android device with "Mirroring OA for JVC" application installed and to set **Mode** to **Mirroring for Android™**. **(P.15)**

To select the playback source on the HOME screen

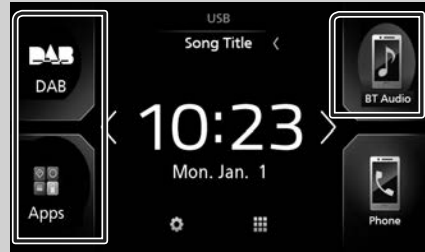



The 3 items displayed on the source selection screen as the large icons are shown on the HOME screen.

You can change items displayed on this area by customizing the source selection screen. **(P.10)**

To select the playback source on the source control screen



Display source selection buttons by touching  /  or flicking left or right on the source control screen, then select a playback source.

To turn off the AV source

- 1 Touch  on the HOME screen.
- 2 Touch **AV Off**.

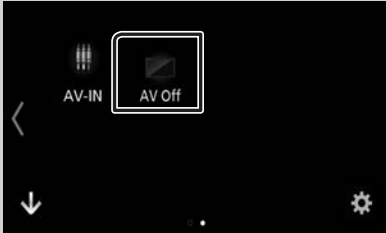

Customize Short-cut buttons on HOME screen

You can arrange the position of the source icons as you like.

- 1 Touch  on the HOME screen.
- 2 Touch and hold the icon which you want to move to go into the customizing mode.
- 3 Drag it where you want to move.



Source control screen descriptions

There are some functions which can be operated from most screens.

Indicators



Short-cut buttons



1 TEL

Connected Bluetooth device information.

2 All sources icon

Displays all sources.

3 Secondary screen

- : The Secondary screen changes every time you touch it. You can also change the Secondary screen by flicking left or right on the screen.
- Indicators: Displays the current source condition and so on.
 - **ATT**: The attenuator is active.
 - **LOUD**: The loudness control function is on.
- Short-cut buttons: The source changes to the one you have set as a short-cut. For the short-cut setting, refer to **Customize Short-cut buttons on HOME screen (P.10)**.

4

Touch to display the Hands Free screen. **(P.32)**

When connecting as Apple CarPlay or Android Auto, it works as a phone provided in Apple CarPlay or Android Auto.

Popup menu

1 Press the **FNC** button.

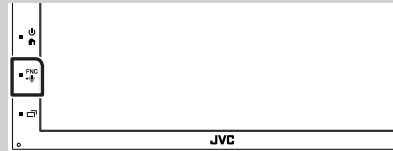









➤ Popup menu appears.

2 Touch to display the popup menu.



The contents of the menu are as follows.

	• Displays the Screen Adjustment screen. (P.38)
	• Turns the display off. (P.12)
	• Displays the view camera. (P.36)
	• Displays the SETUP Menu screen. (P.38)
	• Displays the Graphic Equalizer screen. (P.44)
	• Displays the control screen of current source. Icon feature differs depending on the source.
	• Close the popup menu.
	• See HOME screen descriptions (P.8) .

Turn off the screen

- 1 Select **Display Off** on the pop-up menu.



- To turn on the screen

- 1 Touch the display.

List screen

There are some common function keys in the list screens of most sources.



Displays list type selection window.



Displays music/movie file list.



Scrolls the displayed text.



Keys with various functions are displayed here.

- **Play**: Plays all tracks in the folder containing the current track.
- **Up** / **Top**: Moves to the upper hierarchy.



You can change the page to display more items by pressing / .

- / : Displays the top or bottom page.



Returns to previous screen.

NOTE

- Buttons which cannot be activated from the list screen are not displayed.

APPS-Android Auto™/Apple CarPlay

Apple CarPlay Operation

CarPlay is a smarter, safer way to use your iPhone in the car. CarPlay takes the things you want to do with iPhone while driving and displays them on the screen of the product. You can get directions, make calls, send and receive messages, and listen to the music from iPhone while driving. You can also use Siri voice control to make it easier to operate iPhone.

For details about CarPlay, visit <https://ssl.apple.com/ios/carplay/>.

Compatible iPhone devices

You can use CarPlay with the following iPhone models.

- iPhone 7 Plus
- iPhone 7
- iPhone SE
- iPhone 6s Plus
- iPhone 6s
- iPhone 6 Plus
- iPhone 6
- iPhone 5s
- iPhone 5c
- iPhone 5

Preparation

1 Connect iPhone using KS-U62 via USB terminal. (P.52)

When iPhone compatible with CarPlay is connected to the USB terminal, the Bluetooth smartphone currently connected is disconnected.

2 Unlock your iPhone.

Operation buttons and available Apps on the home screen of CarPlay

You can use the Apps of the connected iPhone. The items displayed and the language used on the screen differ among the connected devices.

To enter CarPlay mode, touch **Apple CarPlay** icon in the source selection screen. (P.9)



- Displays the home screen of CarPlay.
- Touch and hold to activates Siri.

2 Application buttons

Starts the application.

3 HOME

Exits the CarPlay screen and displays the Home screen.

To exit the CarPlay screen

1 Press the button.

Use Siri

You can activate Siri.

1 Press the **FNC** button for 1 second.



2 Talk to Siri.

To deactivate

1 Press the button.

Switch to the Apple CarPlay screen while listening to another source

1 Press the button.

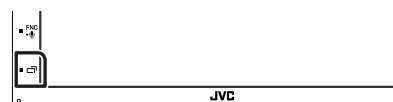

NOTE

- If sound is output using Apple CarPlay when the Apple CarPlay screen is displayed, the source is switched to Apple CarPlay.

Android Auto™ Operation

Android Auto enables you to use functions of your Android device convenient for driving. You can easily access route guidance, make calls, listen to music, and access convenient functions on the Android device while driving.

For details about Android Auto, visit <https://www.android.com/auto/> and <https://support.google.com/androidauto>.

Compatible Android devices

You can use Android Auto with Android devices of Android version 5.0 (Lollipop) or later.

NOTE

- Android Auto may not be available on all devices and is not available in all countries or regions.

Preparation

- 1 Connect an Android device via USB terminal. (P.52)

To use the hands-free function, connect the Android device via Bluetooth.

When an Android device compatible with Android Auto is connected to the USB terminal, the device is connected via Bluetooth automatically, and the Bluetooth smartphone currently connected is disconnected.

- 2 Unlock your Android device.

NOTE

- To use the Android Auto, it is necessary to set "Mode" to "Android Auto". (P.15)

Operation buttons and available Apps on the Android Auto screen

You can perform the operations of the Apps of the connected Android device.
The items displayed on the screen differ among the connected Android devices.

To enter Android Auto mode, touch **Android Auto** icon in the source selection screen. (P.9)

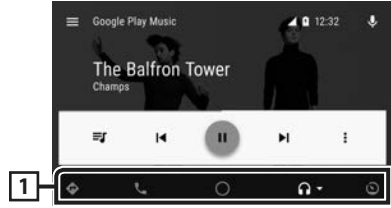

- 1 Application/information buttons

Starts the application or displays information.

To exit the Android Auto screen

- 1 Press the button.

Using voice control

- 1 Press the **FNC** button for 1 second.



To cancel

- 1 Press the button.

Switch to the Android Auto screen while listening to another source

- 1 Press the button.

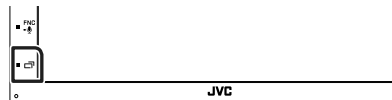

NOTE

- If sound is output using Android Auto when the Android Auto screen is displayed, the source is switched to Android Auto.

Mirroring

You can display and control the App on the unit while your smartphone is connected to the USB terminal.

Preparation

1 Download Mirroring App from Google Play.

Install the latest version of the Mirroring application "Mirroring OA for JVC" on your Android.

2 Pair your smartphone with the unit via Bluetooth.

See **Register from the Bluetooth device (P.29)** and **Connect the Bluetooth device (P.30)**.

Select a Device Mode

- 1 Press the [FNC] button.
 - Popup menu appears.
- 2 Touch [SETUP].
 - SETUP screen appears.
- 3 Touch [Device].

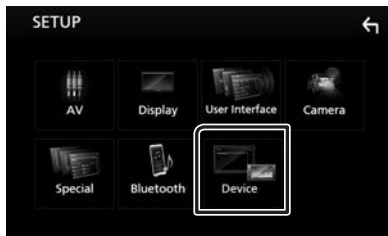

- 4 Touch [Mode].
- 5 Touch [Mirroring for Android™].

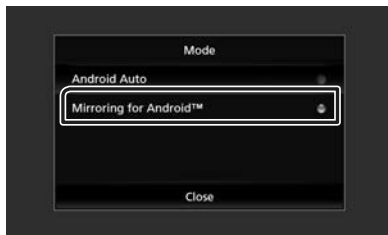

Compatible Android smartphone

- Android version 7.0 or later
- Bluetooth support

NOTE

- This unit may not work for some Android smartphone's.

Connecting an Android device

- 1 Connect an Android device via the USB terminal.
- 2 Launch Mirroring App on your Android Smartphone.
 - Touch "OK" to start Mirroring App.
 - Touch "Start now" to start capturing your Android screen.
- 3 Start to enjoy Mirroring.

Mirroring OA Operation

- 1 Operate your smartphone to activate Mirroring App, then connect to this unit.
- 2 Press the [Home] button.
- 3 Touch [App].
- 4 Touch **Mirroring**.
 - You can display the same screen of the Android device on the monitor of the unit.

iPod/iPhone

Preparation

Connectable iPod/iPhone

The following models can be connected to this unit.

Made for

- iPhone 7 Plus
- iPhone 7
- iPhone SE
- iPhone 6s Plus
- iPhone 6s
- iPhone 6 Plus
- iPhone 6
- iPhone 5s
- iPhone 5c
- iPhone 5
- iPod touch (6th generation)
- iPod touch (5th generation)

NOTE

- By connecting your iPod/iPhone to this unit with an optional accessory iPod connection cable KS-U62, you can supply power to your iPod/iPhone as well as charge it while playing music. However, the power of this unit must be on.
- If you start playback after connecting the iPod, the music that has been played by the iPod is played first.

Connect iPod/iPhone

Preparation

- Connect an iPod/iPhone with the KS-U62 (optional accessory) while CarPlay is not connected.
- With a CarPlay-capable iPhone, turn off CarPlay by operating the iPhone at functional setup before connecting iPhone. For details of the setup method, contact the manufacturer of the terminal.
- Only one iPod/iPhone can be connected.

1 Connect the iPod/iPhone using KS-U62. (P.52)

2 Press the  button.

3 Touch .

4 Touch **iPod**. (P.9)

● **To disconnect the iPod/iPhone connected with the cable:**

1 Detach the iPod/iPhone.

iPod/iPhone Basic Operation



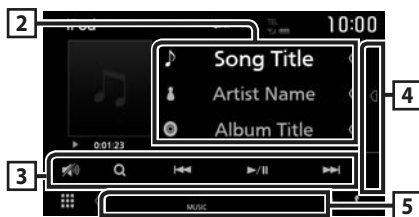



Control screen



Open the drawer



1  / 

-  : Repeats the current track/album. Each time you touch the key, repeat mode switches in the following sequence; Song repeat (), All songs repeat ()
-  : Randomly plays all tracks in current album. Each time you touch the key, random mode switches in the following sequence; Song random (), Random off ()

2 **Track information**

- Displays the information of the current file.
- Touch to display the category list screen. See **Category search (P.17)**.

3 Operation keys

- **Q** : Searches track/file. For details on search operation, see **Search Operation (P.17)**.
- **◀◀ ▶▶** : Searches the previous/next track/file. Touch and hold to fast forward or fast backward.
- **▶||** : Plays or pauses.
- **🔊** : Touch to attenuates/restores the sound.

4 Content list

Touch on the right side of the screen to display the Content list. Touch again to close the list.

Displays the playing list. When you touch a track/file name on the list, playback will start.

5 Indicator Items

- **MUSIC**: Identifies the music file.

6 Artwork/ Play mode indicator/ Playing time

The jacket of the currently playing file is displayed.

- **▶, ▶▶, etc.**: Current play mode indicator
The meanings of each icon are as follows;
▶ (play), ▶▶ (fast forward), ◀◀ (fast backward), || (pause).

Search Operation

You can search music files by the following operations.

1 Touch **Q** .

2 Touch **▼** .



3 Select the list type.



NOTE

- For operations in the list screen, see **List screen (P.12)**.

Category search

You can search a file by selecting category.

1 Touch **Category List** .

2 Touch the desired category.

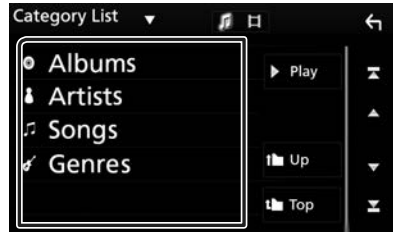

- ▶ The list corresponding to your selection appears.

3 Touch to select desired item in the list. Repeat this step until you find the desired file.

Link search

You can search a file of same artist/album/genre/composer as the current track.

1 Touch **Link Search** .

2 Touch the desired tag type. You can select from artist, album, genre and composer.



- ▶ The list corresponding to your selection appears.

3 Touch desired item from the content list.

USB

Connecting a USB device

- 1 Connect the USB device with the USB cable. (P.51)

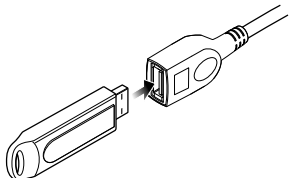

- 2 Press the button.
- 3 Touch .
- 4 Touch **USB**. (P.9)

Disconnect the USB device

- 1 Press the button.
- 2 Touch a source other than **USB**.
- 3 Detach the USB device.

Usable USB device

You can use a mass-storage-class USB device on this unit.

The word "USB device" appearing in this manual indicates a flash memory device.

● About file system

The file system should be the one of the following.

- FAT16
- FAT32
- NTFS

NOTE

- Install the USB device in the place where it will not affect safe driving.
- You cannot connect a USB device via a USB hub and Multi Card Reader.
- Take backups of the audio files used with this unit. The files can be erased depending on the operating conditions of the USB device. We shall have no compensation for any damage arising from any erased data.

USB Basic Operation

Most functions can be controlled from the source control screen and playback screen.

Control screen



Open the drawer

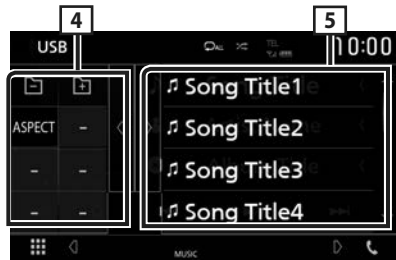

- : Repeats the current track/folder. Each time you touch the key, repeat mode switches in the following sequence; File repeat () , Folder repeat () , Repeat all ()
- : Randomly plays all tracks in current folder. Each time you touch the key, random mode switches in the following sequence; File random () , Random off ()
- When a high-resolution source is played, its format information is displayed.

2 Track information

Displays the information of the current file. Only a file name and a folder name are displayed if there is no tag information.

3 Operation keys

- **Q** : Searches track/file. For details on search operation, see **Search Operation (P.20)**.
- **◀◀ ▶▶** : Searches the previous/next track/file.
Touch and hold to fast forward or fast backward.
- **▶ ||** : Plays or pauses.
- **🔊** : Touch to attenuates/restores the sound.

4 Function panel

Touch on the left side of the screen to display the function panel. Touch again to close the panel.

- **[-] [+]** : Searches previous/next folder.
- **Aspect**: Select screen mode.
Full: Changes the aspect ratio of video and displays fully on the screen.
Normal: Display with 4:3 ratio.
Auto: Displays video fully on vertical or horizontal with no ratio change.

5 Content list

Touch on the right side of the screen to display the Content list. Touch again to close the list.

Displays the playing list. When you touch a track/file name on the list, playback will start.

6 Indicator Items

- **VIDEO**: Identifies the video file.
- **MUSIC**: Identifies the music file.

7 Artwork/ Play mode indicator/ Playing time

The jacket of the currently playing file is displayed.

- **▶, ▶▶**, etc.: Current play mode indicator
The meanings of each icon are as follows;
▶ (play), **▶▶** (fast forward), **◀◀** (fast backward), **||** (pause).

Video screen



8 Searching file area (Video file only)

Touch to search the next/previous file.

9 Key display area (Video file only)

Touch to display the control screen.

Search Operation

You can search music or video files by the following operations.

- 1 Touch **Q**.
- 2 Touch **▼**.



- 3 Select the list type.





NOTE

- For operations in the list screen, see **List screen (P.12)**.

Category search

You can search a file by selecting category.

- 1 Touch **Category List**.
- 2 Select whether you search by audio files  or video files .
- 3 Touch the desired category.

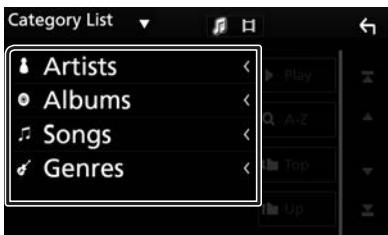

- The list corresponding to your selection appears.

- 4 Touch to select desired item in the list. Repeat this step until you find the desired file.

Link search

You can search a file of same artist/album/genre as the current track.

- 1 Touch **Link Search**.
- 2 Touch the desired tag type. You can select from artist, album and genre.

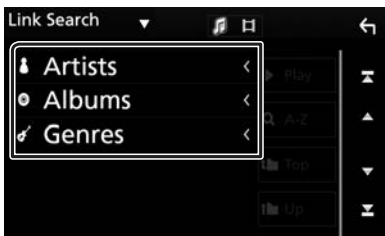

- The list corresponding to your selection appears.

- 3 Touch desired item from the content list.

Folder search

You can search a file according to hierarchy.

- 1 Touch **Folder List**.



- 2 Touch the desired folder.

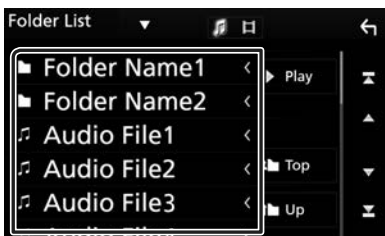

When you touch a folder its contents are displayed.

- 3 Touch to select desired item in the list. Repeat this step until you find the desired file.

Tuner

Tuner Basic Operation

Most functions can be controlled from the source control screen.

To enter Tuner source, touch **Tuner** icon in the source selection screen. (P.9)

Control screen



Open the drawer

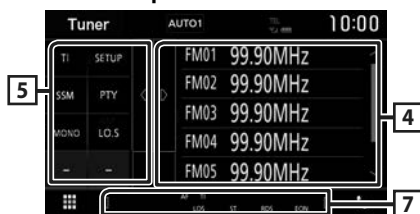

1 Information display

Displays the information of the current station:
Frequency

Touching allows you to switch between Content A and Content B.

Content A: PS name, Radio Text, PTY Genre

Content B: Radio Text plus, Title Artist

Preset#: Preset number

2 Seek mode

Switches the seek mode in the following sequence; **AUTO1**, **AUTO2**, **MANUAL**.

- **AUTO1** : Tunes in a station with good reception automatically.
- **AUTO2** : Tunes in stations in memory one after another.
- **MANUAL** : Switches to the next frequency manually.

3 Operation keys

- : Tunes in a station. The method of frequency switching can be changed (see 2 in table).
- : Touch to attenuates/restores the sound.

4 Preset list

- Touch on the right side of the screen to display the Preset list. Touch again to close the list.
- Recalls the memorized station.
- When touched for 2 seconds, stores the current receiving station in memory.

5 Function panel

Touch on the left side of the screen to display the function panel. Touch again to close the panel.

- **TI** (FM only): Sets the traffic information mode on. For details, see **Traffic Information (P.23)**.
- **SETUP**: Displays the TUNER SETUP screen. For details, see **Tuner Setup (P.23)**.
- **SSM** : Presets stations automatically. For details, see **Auto memory (P.22)**.
- **PTY** (FM only): Searches a program by setting program type. For details, see **Search by program type (P.22)**.
- **MONO** (FM only): Select the Monaural reception.
- **LO.S** (FM only): Turns the Local Seek function on or off.

6 FM AM

Switches the band.

7 Indicator Items

- **ST**: A stereo broadcast is being received.
- **MONO**: The forced monaural function is on.
- **AF**: The AF search function is on.
- **LOS**: The Local Seek function is on.
- **RDS**: Indicates the state of the Radio Data System station when the AF function is on.
White: Radio Data System is being received.
Orange: Radio Data System is not being received.

Tuner

- **TI**: Indicates the reception state of traffic information.
 - White: TP is being received.
 - Orange: TP is not being received.

Memory Operation

Auto memory

You can store stations with good reception in memory automatically.

- 1 Touch desired band key.

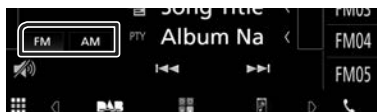

- 2 Touch **SSM** on the left side of the screen. Touch **SSM**.

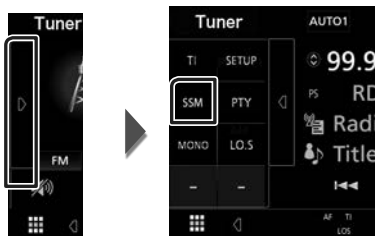

➤ Auto memory starts.

Manual memory

You can store the current receiving station in memory.

- 1 Select a station you wish to store in memory.
- 2 Touch **FM#** (#:1-24) or **AM#** (#:1-12) in which you want to store the station for 2 seconds until a beep sounds.

Selecting Operation

Preset select

You can list and select memorized station.

- 1 Touch **FM** on the right side of the screen. Select a station from the list.

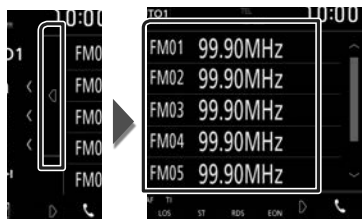

Search by program type (FM only)

You can tune to a station with a specific program type when listening to FM.

- 1 Touch **PTY** on the left side of the screen. Touch **PTY**.

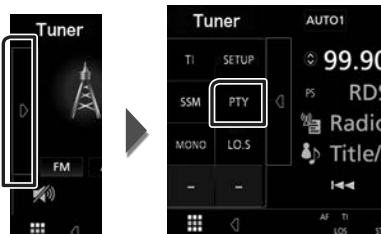

➤ PTY Search screen appears.

- 2 Select a program type from the list.
- 3 Touch **Search**.

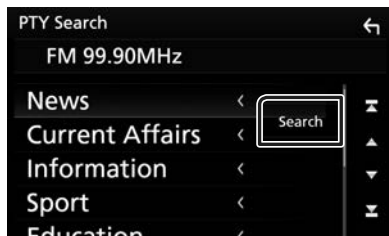

You can search a station of the selected program type.

Traffic Information (FM only)

You can listen and watch the traffic information automatically when a traffic bulletin starts. However, this feature requires a Radio Broadcast Data System that includes the TI information.

- 1 Touch **TI** on the left side of the screen.
Touch **TI**.

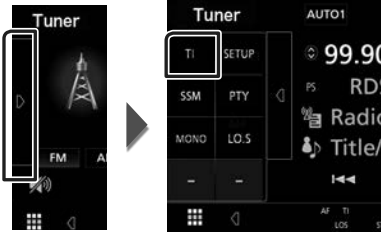

➤ Traffic information mode is set.

When the traffic bulletin starts

The Traffic Information screen appears automatically.

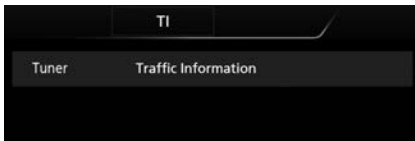

Tuner Setup

You can set tuner related parameters.

- 1 Touch **SETUP** on the left side of the screen.
Touch **SETUP**.

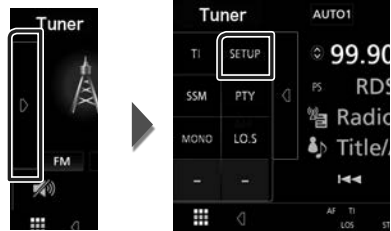

➤ Tuner SETUP screen appears.

- 2 Set each item as follows.

■ AF

When station reception is poor, automatically switches to the station that is broadcasting the same program over the same Radio Data System network. Default is "ON".

■ RDS CT

Synchronizing the Radio Data System station time data and this unit's clock.
"ON" (Default), "OFF"

DAB (KW-M745DBT)

DAB Basic Operation

Most functions can be controlled from the source control screen.

To enter DAB source, touch **DAB** icon in the source selection screen. (P.9)

Control screen



Open the drawer

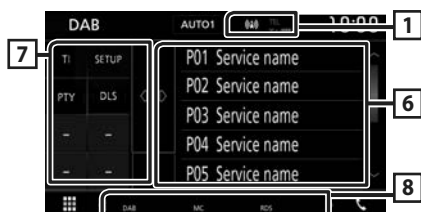

1 Indicator display

Displays the received signal strength.

2 Information display

Displays the information of the current station: Service Name

Touching allows you to switch between Content A, Content B and Content C.

Content A: Ensemble name, PTY Genre

Content B: Song Title, Artist Name, DLS

Content C: Now Playing, Next Program, Audio Quality

3 Seek mode

Switches the seek mode in the following sequence; **AUTO1**, **AUTO2**, **MANUAL**.

- **AUTO1**: Tunes in a ensemble with good reception automatically.
- **AUTO2**: Tunes in ensemble in memory one after another.
- **MANUAL**: Switches to the next ensemble manually.

4 Artwork area

The picture data is displayed if available from current content.

Touch to switch between the Control and Information screen.

P#: Preset number

CH#: Channel display

5 Operation keys

- : Displays the Service List screen. For details on search operation, see **Service search (P.26)**.
- : Tunes in a ensemble, service, and component. The seek mode switching can be changed. (see 3 in table).
- : Touch to attenuates/restores the sound.

6 Preset list

- Touch on the right side of the screen to display the Preset list. Touch again to close the list.
- Recalls the memorized service.
- When touched for 2 seconds, stores the current service in memory.

7 Function panel

Touch on the left side of the screen to display the function panel. Touch again to close the panel.

- **TI**: Sets the traffic information mode on. For details, see **Traffic Information (P.26)**.
- **SETUP**: Displays the DAB SETUP screen. For details, see **DAB Setup (P.27)**.
- **PTY** (Live mode only): Searches a program by setting program type. For details, see **Search by program type (P.25)**.
- **DLS**: Display the Dynamic Label Segment screen.

8 Indicator Items

- **DAB:** Digital Radio is being received.
- **RDS:** Radio Data System is being received.
- **MC:** Receiving service is displayed.
White: Primary Component is received.
Orange: Secondary Component is received.

Storing Service in Preset Memory

You can store the current receiving service in memory.

- 1 Select a service you wish to store in memory.
- 2 Touch **P** on the right side of the screen.

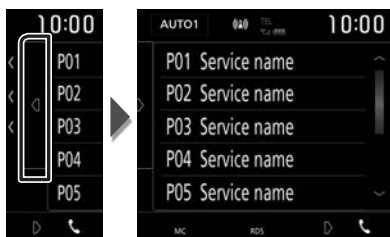

- 3 Touch **P#** (#:1-10) in which you want to store the station for 2 seconds until a beep sounds.

Selecting Operation

Search by program type

You can tune to a station with a specific program type when listening to Digital Radio.

- 1 Touch **P** on the left side of the screen. Touch **PTY**.

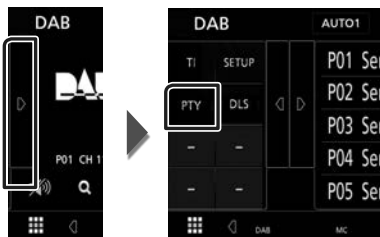

► PTY Search screen appears.

- 2 Select a program type from the list.
- 3 Touch **Search**.

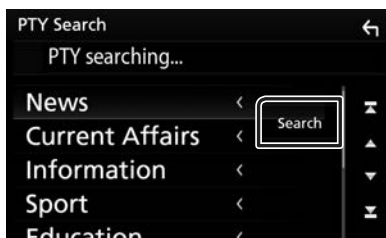

You can search a station of the selected program type.

Service search

You can select a service from a list of all services received.

1 Touch Q.



2 Select the desired content from the list.

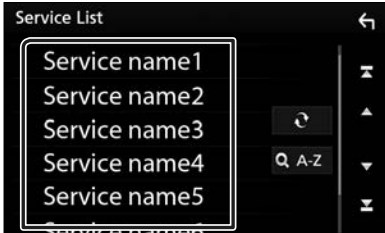

Touch and hold to find the latest service list.



Displays the keyboard screen.

Jump to the letter you entered (alphabet search).

Traffic Information

You can listen and watch the traffic information automatically when a traffic bulletin starts. However, this feature requires a Digital Radio that includes the TI information.

1 Touch on the left side of the screen. Touch TI.

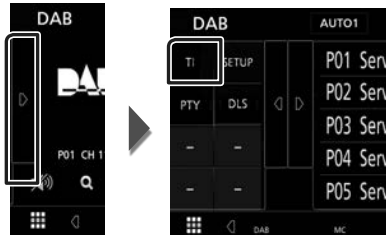

► Traffic information mode is set.

When the traffic bulletin starts

The Traffic Information screen appears automatically.

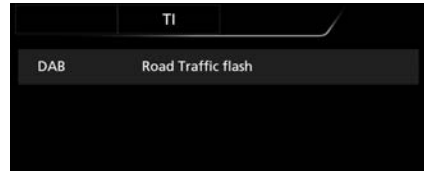

DAB Setup

You can set Digital Radio related parameters.

- 1 Touch **SETUP** on the left side of the screen. Touch **SETUP**.

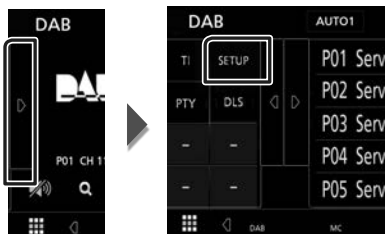

➤ DAB SETUP screen appears.

- 2 Set each item as follows.

■ Priority

If the same service is provided by Digital Radio during Radio Data System reception, automatically switches to Digital Radio. If the same service is provided by Radio Data System when reception of the service being provided by Digital Radio becomes poor, automatically switches to Radio Data System.

■ Announcement Select

Switches to the set Announcement service. For details, see **Announcement setup (P.27)**.

■ Related Service

When you select ON, the unit switches to a related service (if exists) when a DAB service network is not available.

Default is "OFF".

■ Antenna Power

Sets power supply to the Digital Radio antenna. Set to "ON" when the Digital Radio antenna in use is equipped with a booster.

Default is "ON".

■ Announcement setup

When the service for which ON is selected starts, switches from any source to Announcement to receive it.

- 1 Touch **Announcement Select** in the DAB SETUP screen.

➤ The Announcement Select screen appears.

- 2 Touch each Announcement list and set on or off.



NOTE

- The volume setting during reception of Announcement service is automatically stored. The next time the Announcement service is received, this unit recalls the volume setting automatically.

Bluetooth Control

Using the Bluetooth function, various functions can be used: listening to the audio file, making/receiving a call.

Information for using Bluetooth® devices



Bluetooth is a short-range wireless radio communication technology for mobile devices such as mobile phones, portable PCs, and other devices.

Bluetooth devices can be connected without cables and communicate with each other.

NOTE

- While driving, do not perform complicated operations such as dialing numbers, using the phone book, etc. When you perform these operations, stop your car in a safe place.
- Some Bluetooth devices may not connect to this unit depending on the Bluetooth version of the device.
- This unit may not work for some Bluetooth devices.
- Connecting conditions may vary depending on your environment.
- For some Bluetooth devices, the device is disconnected when the unit is turned off.

About the cell-phone and Bluetooth audio player

This unit conforms to the following Bluetooth specifications:

Version

Bluetooth Ver. 4.1

Profile

Cell-phone:

HFP (Hands Free Profile)

SPP (Serial Port Profile)

PBAP (Phonebook Access Profile)

Audio player:

A2DP (Advanced Audio Distribution Profile)

AVRCP (Audio/Video Remote Control Profile)

Sound codec

SBC, AAC

NOTE

- The units supporting the Bluetooth function have been certified for conformity with the Bluetooth Standard following the procedure prescribed by Bluetooth SIG.
- However, it may be impossible for such units to communicate with your cell-phone depending on its type.

Register from the Bluetooth device

It is necessary to register the Bluetooth audio player or cell-phone to this unit before using the Bluetooth function.

You can register up to 7 Bluetooth devices.

NOTE

- Up to 7 Bluetooth devices can be registered. If an attempt is made to register the 8th Bluetooth device, the Bluetooth device connected on the earliest date will be deleted to register the 8th one.
- This unit is compatible with the Apple Easy Pairing function. When an iPod touch or iPhone is connected to this unit, an authentication dialog appears. Performing operation for authentication on this unit or iOS smartphone registers the smartphone as a Bluetooth device.

- 1 Turn on the Bluetooth function on your smartphone/cell-phone.
- 2 Search the unit ("KW-M****") from your smartphone/cell-phone.
- 3 Operate your smartphone/cell-phone according to the displayed messages.
 - Confirm the request on the smartphone/cell-phone.



- If a PIN code is required, enter the PIN code ("0000").

When data transmission and connection have completed, the Bluetooth connection icon appears on the screen.

Bluetooth Setup

- 1 Press the **FNC** button.
 - Pop-up menu appears.
- 2 Touch **SETUP**.



- SETUP Menu screen appears.

- 3 Touch **Bluetooth**.

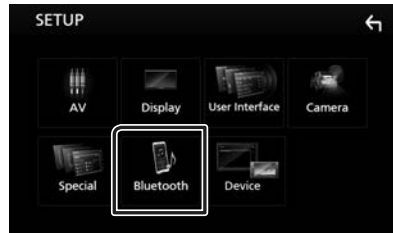

- Bluetooth SETUP screen appears. See the following section for each setting.
- Connect the Bluetooth device (**P.30**)

Connect the Bluetooth device

- 1 Touch **Select Device** in the Bluetooth SETUP screen.



- 2 Touch the device name you want to connect.



NOTE

- If the icon is lighted, it means that the unit will use that device.

To delete the registered Bluetooth device

- 1 Touch **Delete**.

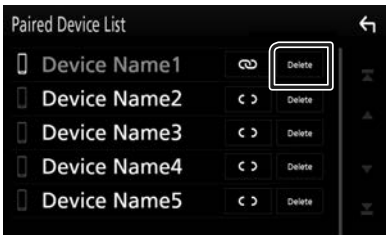

- 2 Touch **Delete**.
 - Confirmation message appears.

- 3 Touch **Yes**.

Playing Bluetooth Audio Device

Most function can be controlled from the source control screen.

To enter Bluetooth source, touch **BT Audio** icon in the source selection screen. (P.9)

Bluetooth basic operation

Control screen

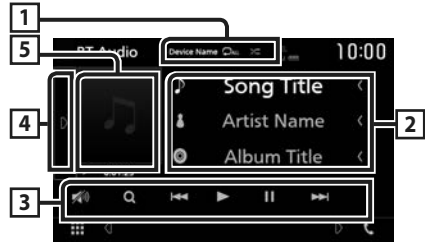

1 Device name/ [Repeat] / [Repeat Off]

- Connected device name.
- [Repeat]: Repeats the current track/folder. Each time you touch the key, repeat mode switches in the following sequence; File repeat ([Repeat File]), Folder repeat ([Repeat Folder]), All songs repeat ([Repeat All]), Repeat off ([Repeat Off]).
- [Repeat Off]: Randomly plays all tracks in current folder. Each time you touch the key, random mode switches in the following sequence; All random ([Repeat Off All]), Random off ([Repeat Off]).
- Operations and display indications may differ according to their availability on the connected device.

2 Information display *

Displays the name of the track information.

3 Operation keys *

- [Search]: Searches file. See **File search (P.31)**.
- [Previous/Next]: Searches the previous/next content. Touch and hold to fast forward or fast backward.
- [Play]: Plays.
- [Pause]: Pauses.
- [Volume]: Touch to attenuates/restores the sound.

4 Function panel

Touch on the left side of the screen to display the function panel. Touch again to close the panel.

- **BT DEVICE CHANGE** : Selects the device to connect via Bluetooth audio (A2DP) or APP (SPP). See **Connect the Bluetooth audio (P.31)**.

5 Play mode indicator/ Playing time

▶, ||: Current play mode indicator

The meanings of each icon are as follows;

▶ (play), ▶▶ (fast forward), ◀◀ (fast backward), || (pause).

* These items appear only when the audio player which supports AVRCP profile is connected.

NOTE

- If the operation keys do not appear, operate from the player.
- Depending on your cell-phone or audio player, audio may be heard and controlled but text information may not appear.
- If the volume is too low, raise it on your cell-phone or audio player.

Connect the Bluetooth audio

Selects the device to connect via Bluetooth audio (A2DP) or APP (SPP).

- 1 Touch on the left side of the screen.
Touch **BT DEVICE CHANGE**.

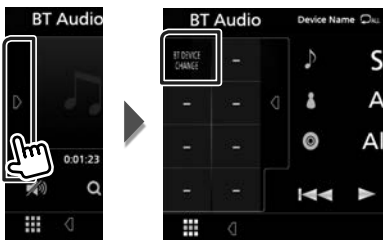

- 2 Touch the device name you want to connect.

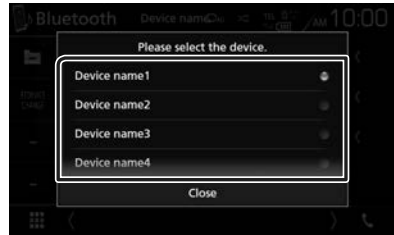

- 3 Touch **Close**.

File search

- 1 Touch **Q**.
- 2 Touch the desired file or folder.



When you touch a folder its contents are displayed.

- 3 Touch desired item from the content list.
▶ Playback starts.

NOTE

- For operations in the list screen, see **List screen (P.12)**.

Using Hands-Free Unit

You can use telephone function by connecting the Bluetooth telephone to this unit.

NOTE

- While Apple CarPlay or Android Auto is being connected, Bluetooth Hands-Free function and two Bluetooth devices connections cannot be used. Only Apple CarPlay or Android Auto Hands-Free function can be used.

Make a call

1 Touch .

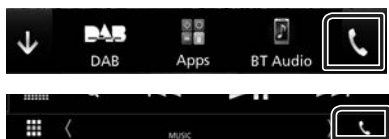





➤ Hands Free screen appears.

NOTE

- If your mobile phone supports PBAP, you can display the phone book and call lists on the touch panel screen when the mobile phone is connected.
 - Phone book: up to 1000 entries
 - Up to 20 entries including dialed calls, received calls, and missed calls

2 Select a dialing method.



- : Call using call records
- : Call using the phonebook
- : Call using the preset number
- : Call by entering a phone number
- : Voice Recognition (**P.33**)

Bluetooth SETUP

1) Touch .

Bluetooth SETUP screen appears.

NOTE

- The status icons such as battery and antenna displayed may differ from those displayed on the cell-phone.
- Setting the cell-phone in the private mode can disable the hands-free function.

Call using call records

1 Touch .

2 Select the phone number from the list.



Call by entering a phone number

1 Touch .

2 Enter a phone number with number keys.



3 Touch .

Call using the preset number

- 1 Touch .
- 2 Touch the Name or phone number.



Call using the phonebook

- 1 Touch .
- 2 Select the person you want to call from the list.



- 3 Select the phone number from the list.

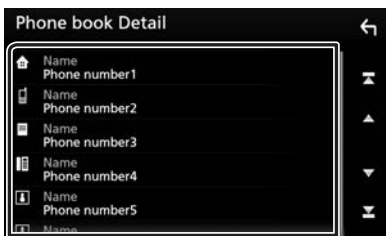

NOTE

- If no Phonebook has been downloaded, touching **Download Phonebook Now** will start downloading the Phonebook.

Voice Recognition

You can access the voice recognition function of the cell-phone connected to this unit. You can search the cell-phone phonebook by voice. (The functionality depends on the cell-phone.)

- 1 Press the **FNC** button for 1 second.

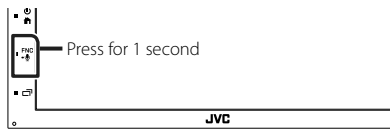



➤ Voice Recognition screen appears.

- 2 Start speaking.

NOTE

- You can use voice recognition function by touching  on the Hands Free screen.

Receive a call

- 1 Touch  to answer a phone call or  to reject an incoming call.



NOTE

- While monitoring the view camera, this screen does not appear even if a call comes in. To display this screen, press the **TEL** button or return the shift knob of car to the driver position.



To end call

- 1 While talking, touch .

Operations during a call



Adjust the receiver volume



Press the  or  button.





Output the dial tone

Touch **DTMF** to display the tone input screen. You can send tones by touching desired keys on the screen.

Switching the speaking voice output

Touching  /  each time switches the speaking voice output between cell-phone and speaker.

Call-waiting

When you receive a call while talking on another call, you can answer the newly received call by touching . The current call is on hold. Each time you touch , the caller will change. When you touch , the current call will end and switch to the call in hold.

Phone number preset

You can register frequently used phone numbers to this unit.

1 Touch .

2 Touch **Edit**.

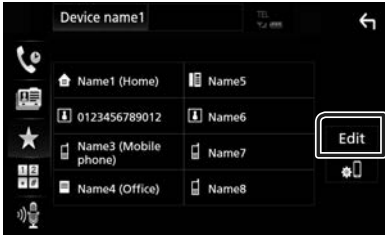

3 Select where to preset.



4 Select how to preset.

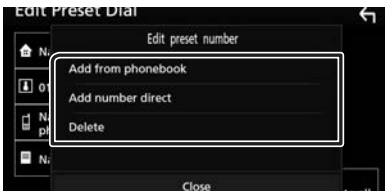

■ Add number from phonebook

Select the number to preset from the phonebook. See **Call using the phonebook (P.33)**.

■ Add number direct

Enter the telephone number directly and touch **SET**. See **Call by entering a phone number (P.32)**.

■ Delete

To delete a preset number, touch **Delete** and then touch **OK** on the confirmation screen.

Phonebook transfer

You can transfer the phonebook in your Bluetooth smartphone via PBAP.

1 Touch .

2 Touch .

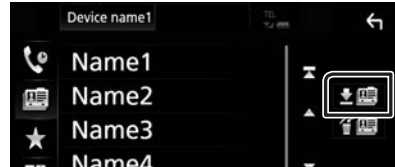

> The phonebook data transmission starts.

NOTE

- If the Phonebook contains more than 1000 entries, Phonebook data cannot be transferred.

Phonebook deletion

1 Touch .

> Confirmation message appears.

2 Touch **Yes**.

Other External Components

View Camera

NOTE

- To connect a camera, see **P.51**.
- To use a rear view camera, a REVERSE lead connection is required. (**P.51**)
- The rear view screen is displayed when you shift the gear to the reverse (R) position.

Display the camera screen

- 1 Press the **FNC** button.
➤ Popup menu appears.
- 2 Touch **Camera**.



➤ View camera screen appears.

- 3 Adjust each item as follows.



1 Camera off

Touch to exit the camera screen.

Camera Setup

- 1 Press the **FNC** button.
➤ Popup menu appears.
- 2 Touch **SETUP**.
➤ SETUP Menu screen appears.
- 3 Touch **Camera**.



➤ Camera screen appears.

- 4 Set each item as follows.

■ Parking Guidelines

You can display parking guidelines to enable easier parking when you shift the gear to the reverse (R) position.

Default is "ON".

■ Guidelines SETUP

If you select **ON** for **Parking Guidelines**, adjust the parking guidelines. See **To adjust the parking guidelines (P.37)**.

To adjust the parking guidelines

NOTE

- Install the rear view camera in the appropriate position according to the instructions supplied with the rear view camera.
- When adjusting the parking guidelines, make sure to use the parking brake to prevent the car from moving.

- 1 Touch **ON** of **Parking Guidelines** in the Camera screen. (P.36)
- 2 Touch **Guidelines SETUP** in the Camera screen.
- 3 Adjust the parking guidelines by selecting the  mark.

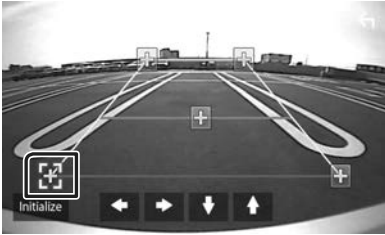

- 4 Adjusting the position of the selected mark.

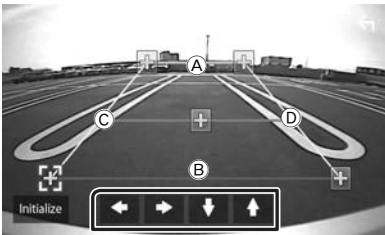

Make sure that **(A)** and **(B)** are horizontally parallel, and that **(C)** and **(D)** are the same length.

NOTE

- Touch **Initialize** and after touch **Yes** to set all the  marks to the initial default position.

External audio/video players—AV-IN

- 1 Connect an external component to the AV-IN input terminal. (P.51)
- 2 Select **AV-IN** as the source. (P.9)
- 3 Turn on the connected component and start playing the source.

Setting Up

Monitor Screen Setup

You can adjust image quality in video screen.

- 1 Press the **FNC** button.
 > Popup menu appears.
- 2 Touch **Screen Adjust**.



> Screen Control screen appears.

- 3 Adjust each item as follows.



■ **Contrast / Brightness / Colour / Tint**

Adjusts each item.

NOTE

- Adjusting items are different depending on the current source.

System Setup

NOTE

- Each operation in this section can be started from the multi function menu.

- 1 Press the **FNC** button.
 > Popup menu appears.
- 2 Touch **SETUP**.

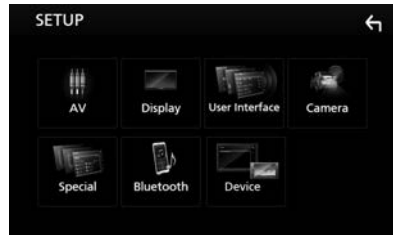

See the following section for each setting.

- Set up AV (**P.41**)
- Set up display (**P.40**)
- Set up the user interface (**P.39**)
- Set up camera (**P.36**)
- Set up special (**P.39**)
- Set up Bluetooth (**P.29**)
- Set up Device (**P.15**)

User Interface Setup

You can setup user interface parameters.

- 1 Press the **FNC** button.
 - Popup menu appears.
- 2 Touch **SETUP**.
 - SETUP screen appears.
- 3 Touch **User Interface**.



➤ User Interface screen appears.

- 4 Set each item as follows.
 - **Beep**
Turns the key touch tone on or off.
Default is "OFF".
 - **Language**
Selects a language.
 - **Steering Remote Controller**
Sets the desired function in the steering remote controller. (Contact your JVC dealer for details.)
 - **Clock Adjust**
Adjust the date and time manually. (P.7)

Special Setup

You can setup Special parameters.

- 1 Press the **FNC** button.
 - Popup menu appears.
- 2 Touch **SETUP**.
 - SETUP screen appears.
- 3 Touch **Special**.



➤ Special screen appears.

- 4 Set each item as follows.
 - **DEMO**
Set the demonstration mode. Default is "ON".
 - **Software Information**
Check the software version of this unit.
(P.39)
 - **Open Source Licenses**
Displays the open source licenses.
 - **Initialize**
Touch **Initialize** and then touch **Yes** to set all the settings to the initial default settings.

Software Information

Check the software version of this unit.

- 1 Touch **Software Information** in the Special screen.
- 2 Confirm the software version.



Display Setup

- 1 Press the **FNC** button.
 - Popup menu appears.
- 2 Touch **SETUP**.
 - SETUP screen appears.
- 3 Touch **Display**.



➤ Display screen appears.

4 Set each item as follows.

■ Dimmer

Select dimmer mode.

OFF: The display and buttons do not dim.

ON: The display and buttons dim.

SYNC (Default): Turns the dimmer function on or off when the vehicle light control switch is turned on or off.

■ Screen Adjust

Displays the Screen Adjustment screen.

(P.38)

■ Background

Changing background image. **(P.40)**

Change background image

- 1 Touch **Background** in the Display screen.
- 2 Select an image.

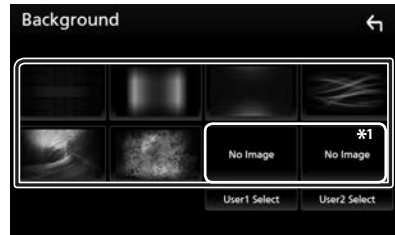

*1 Select an original image in advance.

To register original image

You can load an image from the connected USB device and set it for the background image.

Before operating this procedure, it is necessary to connect the device which has the image to load.

- 1 Touch **User1 Select** or **User2 Select** in the Background screen.
- 2 Select the image to load.

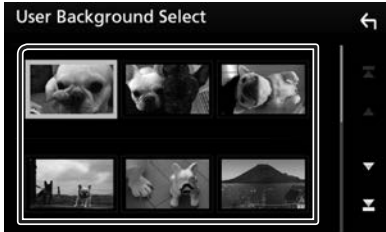

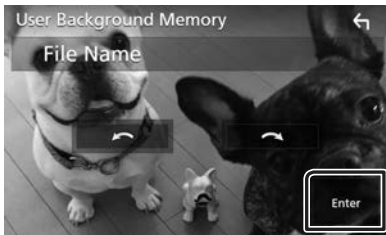

- 3 Touch **Enter**.



- The selected image is loaded and the display returns to the Background screen.

NOTE

- Touching  rotates counter clockwise.
- Touching  rotates clockwise.
- Picture files: JPEG (.jpg, .jpeg), PNG (.png), BMP (.bmp)

AV Setup

You can set AV parameters.

- 1 Press the **FNC** button.
➤ Popup menu appears.
- 2 Touch **SETUP**.
➤ SETUP screen appears.
- 3 Touch **AV**.



- AV screen appears.

- 4 Set each item as follows.

■ AV-OUT

Specify whether to output the current source signal from the AV OUTPUT terminal.

"ON"/"OFF" (Default)

NOTE

- Images can be output only from the AV IN and USB (video file) source.
- If display of the rear view camera image is selected when the AV-IN source is being played, no image is output from the AV OUTPUT terminal.

■ CarPlay Sidebar

Select the position of the control bar (left or right) shown on the touch panel.

"Left" (Default)/"Right"

NOTE

- The setting is available when an iPhone is disconnected.

■ AV Color Adjust

You can adjust image quality in video screen.

(P.38)

NOTE



- Adjusting items are different depending on the current source.

Controlling Audio

NOTICE

- Each operation in this section can be started from the multi function menu.

You can adjust the various settings such as audio balance or subwoofer level.

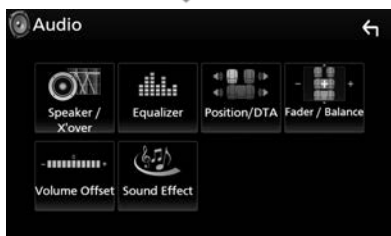
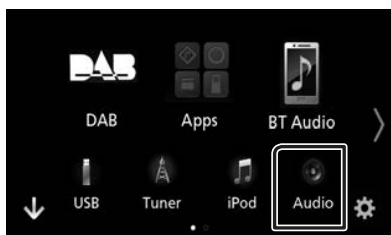

- 1 Press the  button.
- 2 Touch .
- 3 Touch **Audio**.



See the following section for each setting.

- Set up speaker/ X'over (**P.42**)
- Controlling equalizer (**P.44**)
- Set listening position/ DTA (**P.46**)
- Controlling general audio (Fader / Balance) (**P.43**)
- Set volume offset (**P.45**)
- Set sound effect (**P.45**)

Speaker/ X'over setup

- 1 Press the  button.
- 2 Touch .
- 3 Touch **Audio**.
➤ Audio screen appears.
- 4 Touch **Speaker/X'over**.

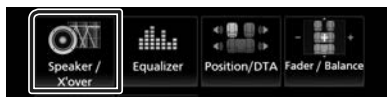

- 5 Select a car type.

You can setup the car type and speaker network, etc.

If your car type is selected, the Delay Time Alignment is set automatically (for timing adjustment of sound output for each channel) to have the highest surround effects.



- 6 Touch the speaker (①) you wish to adjust and set each item (②) as follows.

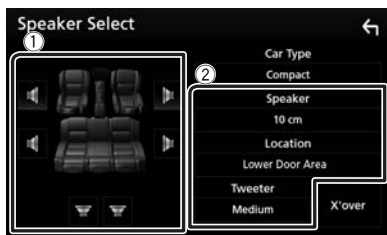

■ Speaker

You can select a speaker type and its size to get the best sound effects.

When the speaker type and size are set, the speaker crossover network is set automatically.

■ Location (Only for Front, Rear)

Select the speaker position you have fixed.

■ **Tweeter (Only for Front)**

You can set the tweeter when you are selecting front speakers.

None, Small, Medium, Large

■ **X'over**

Displays the speaker crossover setup screen.

You can adjust the crossover setup that was set automatically when you selected the speaker type.

For details, see **Crossover network setup (P.43)**

■ **Crossover network setup**

You can set a crossover frequency of speakers.

1 **Touch X'over.**



2 **Touch the speaker to set.**



3 **Set each item as follows.**

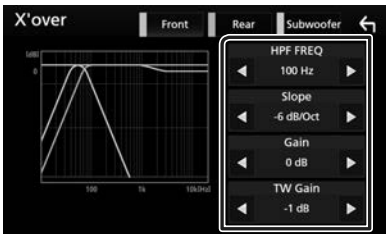

■ **HPF FREQ**

High Pass Filter adjustment. (When front or rear speaker is selected on Speaker Select screen)

■ **LPF FREQ**

Low Pass Filter adjustment. (When subwoofer is selected on Speaker Select screen)

■ **Slope*1**

Sets a crossover slope.

■ **Gain**

Adjusts the front speaker, rear speaker, or subwoofer level.

■ **TW (Tweeter) Gain *2**

Adjusts the tweeter level. (When front is selected on Speaker Select screen)

■ **Phase Inversion*3**

Sets the phase of subwoofer output.

Check **Phase Inversion** to shift the phase 180 degrees. (When subwoofer is selected on Speaker Select screen)

*1 Only when "LPF FREQ"/"HPF FREQ" is set to a mode other than "Through" in **X'over**.

*2 Only when "Tweeter" is set to "Small", "Medium", "Large" in **Speaker Setup**.

*3 Only when "Subwoofer" is set to a mode other than "None" in **Speaker Setup**.

Controlling General Audio

1 **Press the  button.**

2 **Touch .**

3 **Touch **Audio**.**

➤ Audio screen appears.

4 **Touch **Fader / Balance**.**

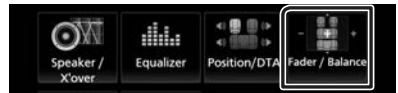

5 **Set each item as follows.**

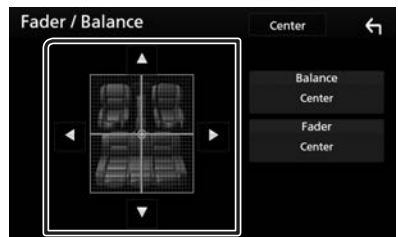

■ **Fader / Balance**

Adjust the volume balance around the touched area.

◀ and ▶ adjust the right and left volume balance.

▲ and ▼ adjust the front and rear volume balance.

■ **Center**

Clear the adjustment.

Equalizer Control

You can adjust equalizer by selecting the optimized setting for each category.

1 Press the  button.

2 Touch .

3 Touch **Audio**.

➤ Audio screen appears.

4 Touch **Equalizer**.



5 Touch the screen and set the Graphic Equalizer as desired.



■ Gain level (dotted frame area)

Adjust the gain level by touching the each frequency bar.

You can select frequency bar and adjust its level by ▲, ▼.

■ Preset Select

Displays the screen to recall the preset equalizer curve.

■ Memory

Saves the adjusted equalizer curve from "User1" to "User4".

■ Initialize

The current EQ curve returns to flat.

■ ALL SRC

Apply the adjusted equalizer to all sources. Touch **ALL SRC** and then touch **OK** on the confirmation screen.

■ Bass EXT (Bass Extend Settings)

When turned on, the frequency lower than 62.5 Hz is set to the same gain level as 62.5 Hz.

■ SW Level

Adjusts the subwoofer volume. This setting is not available when subwoofer is set to "None". See **Speaker/ X'over setup (P.42)**.

Recall the EQ curve

1 Touch **Preset Select**.

2 Select EQ curve.



NOTE

- **iPod** is available only during iPod source.

Save the EQ curve

1 Adjust the EQ curve.

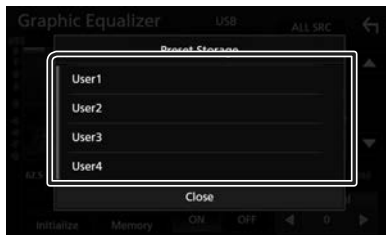

2 Touch **Memory**.

3 Select where to save.



Volume Offset

Finely adjust the volume of the current source to minimize the difference in volume between different sources.

- 1 Press the  button.
- 2 Touch .
- 3 Touch **Audio**.
 - Audio screen appears.
- 4 Touch **Volume Offset**.



- 5 Touch + or – to adjust the level.





■ Initialize

Returns to the initial settings.

* If you have increased the volume first, then reduced the volume using the "Volume Offset", the sound generated if you suddenly switch to another source may be extremely loud.

Sound Effect

You can set sound effects.

- 1 Press the  button.
- 2 Touch .
- 3 Touch **Audio**.
 - Audio screen appears.
- 4 Touch **Sound Effect**.



- 5 Set each item as follows.



■ Bass Boost

Sets the amount of bass boost among "OFF"/"1"/"2"/"3".

■ Loudness

Sets the amounts of boost of low and high tones.

"OFF", "Low", "High"

Listening Position/ DTA

Adjust the sound delay time as nearer speakers to the selected seat have more delay time, so that the sound from each speaker arrive a listener at the same time.

1 Press the  button.

2 Touch .

3 Touch **Audio**.

➤ Audio screen appears.

4 Touch **Position/DTA**.

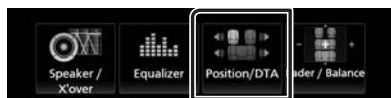

5 Select listening position from **Front R** (Right front), **Front L** (Left front), **Front All** (All front), and **All**.

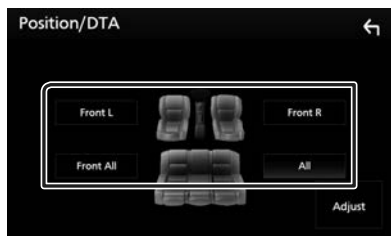



Position DTA control

You can fine-adjust your listening position.



1 Touch **Adjust**.

2 Touch **Delay**.

3 Touch  or  to adjust the delay time of the selected speaker.



4 Touch **Level**.

5 Touch  or  to adjust the sound level of the selected speaker.

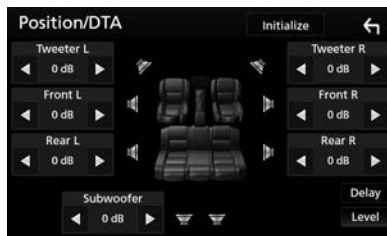

NOTE

- To return to the initial setting of Delay and Level, touch **Initialize** and **YES** in the confirmation screen.

Remote control

This unit can be operated using the remote control.

For oceania sales area, the remote control is the optional accessory (RM-RK258).

Functions of the Remote control Buttons

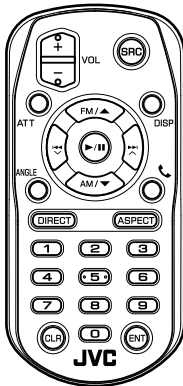

Key Name	Function
SRC	Switches to the source to be played. In hands-free mode, hangs up the phone.
VOL + -	Adjusts the volume.
ATT	Lowers the volume by pressing the key once. Restores the previous volume by pressing the key twice.
DISP	Switches the screen between the current source and the App screen from the connected iPod touch/iPhone/Android.
FM/▲ AM/▼	Selects the folder to be played. During tuner source, select FM/ AM band to be received.
◀◀ ◻ ▶▶ ◻	Selects the track or file to be played.
ANGLE	Not used.
☎	When a call comes in, answers the call.

Key Name	Function
DIRECT	Switches to the direct search mode. For details on the direct search mode, see Direct search mode (P.47) .
ASPECT	Changes the aspect ratio.
Numeric Keypad	• Specifies the number to search in direct search. For details on the direct search mode, see Direct search mode (P.47) .
CLR	Deletes a character while in direct search mode.
ENT	Performs the selected function.

Direct search mode

Using the remote control, you can jump directly to the tuner frequency.

NOTE

- This operation cannot be performed for USB device and iPod.

1 Press the **SRC** button several times until the desired content appears.

The available contents are different depending on the source.

■ Tuner

Frequency value

2 Press the **DIRECT** button.

3 Press number buttons to enter a frequency.

4 Press ◀◀ / ▶▶ to confirm the entry.

Connection/Installation

Before Installation

Before installation of this unit, please note the following precautions.

▲ WARNINGS

- If you connect the ignition wire (red) and the battery wire (yellow) to the car chassis (ground), you may cause a short circuit, that in turn may start a fire. Always connect those wires to the power source running through the fuse box.
- Do not cut out the fuse from the ignition wire (red) and the battery wire (yellow). The power supply must be connected to the wires via the fuse.

▲ CAUTION

- Install this unit in the console of your vehicle. Do not touch the metal part of this unit during and shortly after the use of the unit. Metal part such as the heat sink and enclosure become hot.

NOTE

- Mounting and wiring this product requires skills and experience. For best safety, leave the mounting and wiring work to professionals.
- Make sure to ground the unit to a negative 12V DC power supply.
- Do not install the unit in a spot exposed to direct sunlight or excessive heat or humidity. Also avoid places with too much dust or the possibility of water splashing.
- Do not use your own screws. Use only the screws provided. If you use the wrong screws, you could damage the unit.
- If the power is not turned ON ("There is an error in the speaker wiring. Please check the connections." is displayed), the speaker wire may have a short-circuit or touched the chassis of the vehicle and the protection function may have been activated. Therefore, the speaker wire should be checked.
- If your car's ignition does not have an ACC position, connect the ignition wires to a power source that can be turned on and off with the ignition key. If you connect the ignition wire



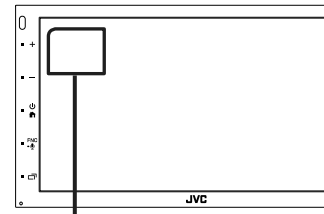

to a power source with a constant voltage supply, such as with battery wires, the battery may be drained.

- If the console has a lid, make sure to install the unit so that the front panel will not hit the lid when closing and opening.
- If the fuse blows, first make sure the wires aren't touching to cause a short circuit, then replace the old fuse with one with the same rating.
- Insulate unconnected wires with vinyl tape or other similar material. To prevent a short circuit, do not remove the caps on the ends of the unconnected wires or the terminals.
- Connect the speaker wires correctly to the terminals to which they correspond. The unit may be damaged or fail to work if you share the ⊖ wires or ground them to any metal part in the car.
- When only two speakers are being connected to the system, connect the connectors either to both the front output terminals or to both the rear output terminals (do not mix front and rear). For example, if you connect the ⊕ connector of the left speaker to a front output terminal, do not connect the ⊖ connector to a rear output terminal.
- After the unit is installed, check whether the brake lamps, blinkers, wipers, etc. on the car are working properly.
- Mount the unit so that the mounting angle is 30° or less.
- Do not press hard on the panel surface when installing the unit to the vehicle. Otherwise scars, damage, or failure may result.
- Reception may drop if there are metal objects near the Bluetooth antenna.

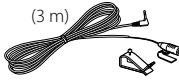

Bluetooth antenna unit

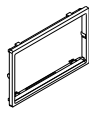
Supplied accessories for installation

①	 (3 m)	x1
②		x2
③		x1
④	Parking Extension cable (2m)	x1
⑤		x1

Installation procedure

- 1) To prevent a short circuit, remove the key from the ignition and disconnect the \ominus terminal of the battery.
- 2) Make the proper input and output wire connections for each unit.
- 3) Connect the ISO connector to the unit.
- 4) Install the unit in your car.
- 5) Reconnect the \ominus terminal of the battery.
- 6) Perform the Initial Setup.
See **Initial Settings (P.6)**.

Installing the unit

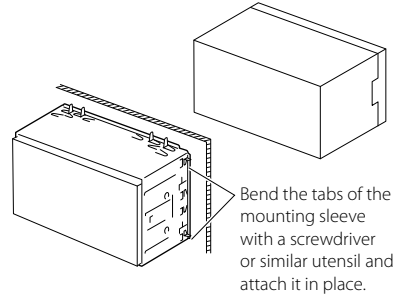

Trim plate

- 1) Attach accessory ③ to the unit.

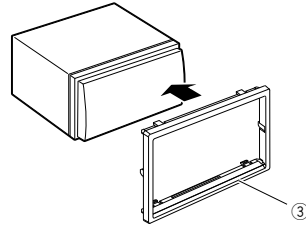

Microphone unit

- 1) Check the installation position of the microphone (accessory ①).
- 2) Clean the installation surface.
- 3) Remove the separator of the microphone (accessory ①), and stick the microphone to the place shown below.
- 4) Wire the microphone cable up to the unit with it secured at several positions using tape or other desired method.
- 5) Adjust the direction of the microphone (accessory ①) to the driver.

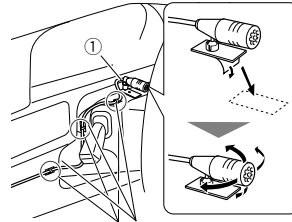

Fix a cable with a commercial item of tape.

NOTE

- Swap the clips if necessary.

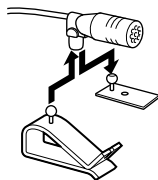

■ Removing the trim plate

- 1) Use the extraction key (accessory ⑤) to lever out the four tabs (two on the left part, two on the right part).

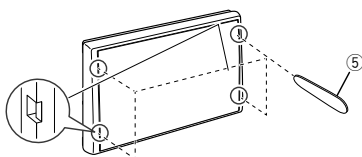

- 2) Pull the trim plate forward.

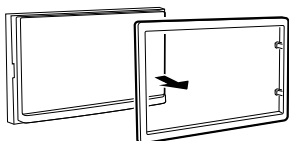

■ Removing the unit

- 1) Remove the trim plate by referring to step 1 in "Removing the trim plate".
- 2) Insert the extraction key (accessory ②) deeply into the slot as shown. (The protrusion at the tip of the extraction key must face toward the unit.)

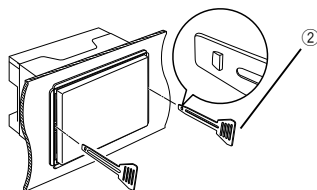

- 3) With the inserted extraction key secured, insert the other extraction key into the slot.

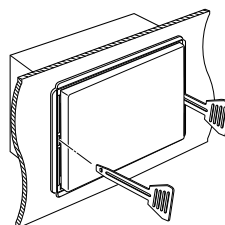

- 4) Pull out the unit halfway.

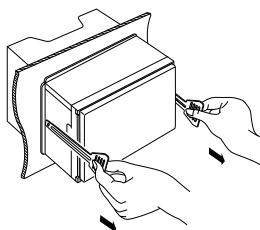

NOTE

- Be careful to avoid injury from the catch pins on the extraction key.

- 5) Pull the unit all the way out with your hands, being careful not to drop it.

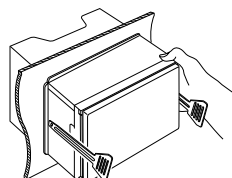

Connecting wires to terminals

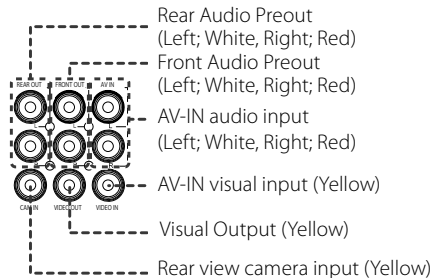
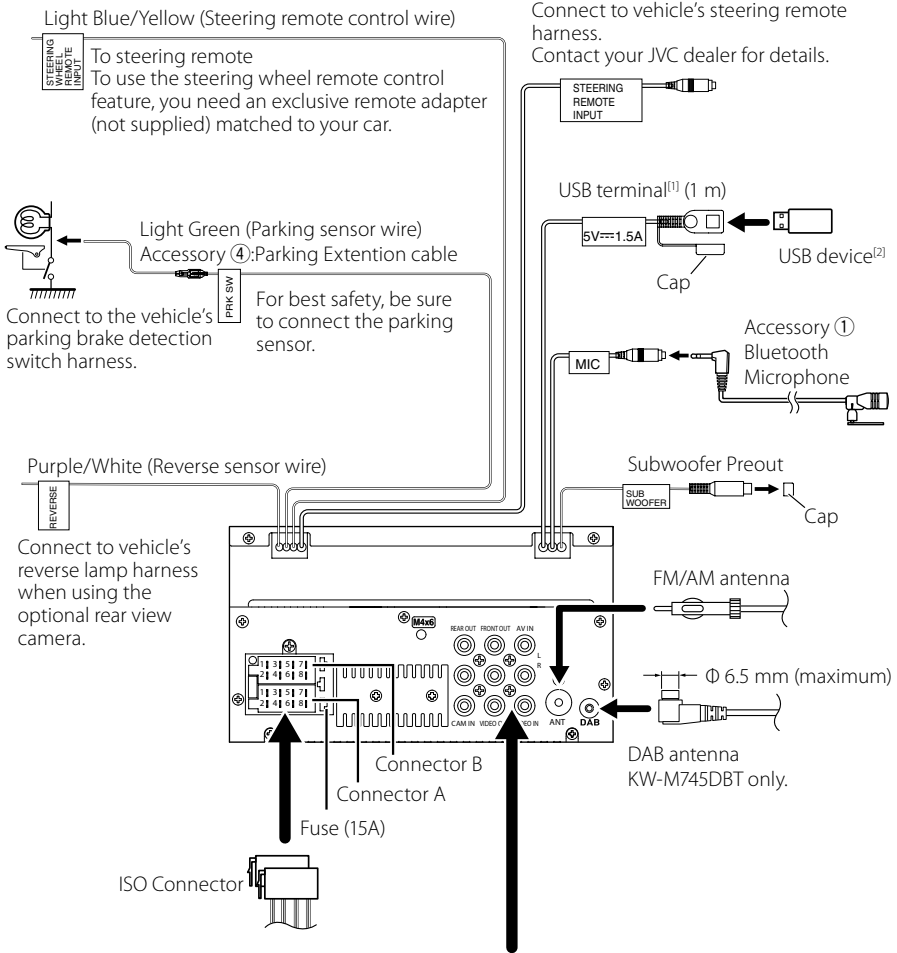

^[1] USB maximum power supply current :
DC 5 V \equiv 1.5 A

^[2] Sold separately

ISO Connector function guide

Pin	Color and function	
A-4	Yellow	Battery
A-5	Blue/White ^[1]	Power Control
A-6	Orange/White	Illumination
A-7	Red	Ignition (ACC)
A-8	Black	Earth (Ground) Connection
B-1/ B-2	Purple (+) / Purple/Black (-)	Rear Right
B-3/ B-4	Gray (+) / Gray/Black (-)	Front Right
B-5/ B-6	White (+) / White/Black (-)	Front Left
B-7/ B-8	Green (+) / Green/Black (-)	Rear Left

^[1] Max. 300mA, 12V

- Speaker Impedance: 4-8 Ω

CAUTION

Before you connect the commercially available ISO connectors to the unit, check the following condition:

- Make sure that the pin assignment of the connector matches with the JVC unit.
- Take extra notice of the power wire.
- In case battery wire and ignition wire are not corresponding then change them accordingly.
- In case the car does not have an ignition wire, use a commercially available interface.

Connecting an iPod/iPhone/Android

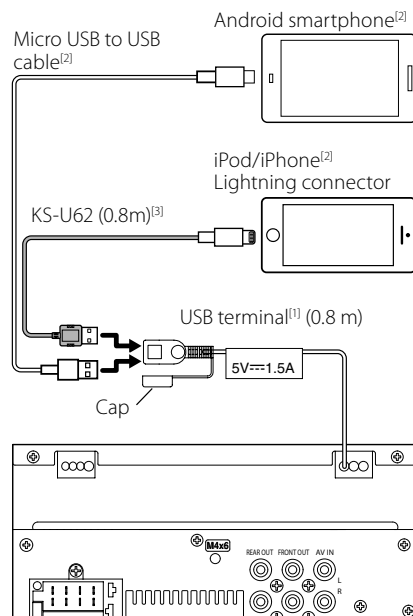

^[1] iPod/iPhone maximum power supply current : DC 5 V $\overline{\overline{=}}$ 1.5 A

^[2] Sold separately

^[3] Optional accessory

Troubleshooting

Problems and Solutions

If any trouble occurs, first check the following table for possible problems.

NOTE

- Some functions of this unit may be disabled by some settings made on this unit.
- What might seem to be a malfunction in your unit may just be the result of slight misoperation or miswiring.

About settings

- **Cannot set up the subwoofer.**
- **Cannot set up subwoofer phase.**
- **No output from the subwoofer.**
- **Cannot set up the low pass filter.**
- **Cannot set up the high pass filter.**

Subwoofer is not set to on.

- Set the subwoofer to on. See *Speaker/ X'over setup (P.42)*.

About audio operations

Radio reception is poor.

The car antenna is not extended.

- Pull out the antenna all the way.

The antenna control wire is not connected.

- Connect the wire correctly. See *Connecting wires to terminals (P.51)*.

Cannot select a folder.

The random play function is enabled.

- Turn off the random function.

The sound skips when an audio file is being played.

The recording condition is bad.

- Record the file again or use another USB memory.

Other

The Touch Sensor Tone doesn't sound.

The preout jack is being used.

- The Touch Sensor Tone cannot be output from the preout jack.

Error Messages

When you fail to operate the unit correctly, the cause of the failure appears as the message on the screen.

No Device (USB device)

The USB device is selected as a source although no USB device is connected.

- Change the source to any source other than USB/iPod. Connect a USB device, and change the source to USB again.

Disconnected (iPod, Bluetooth audio player)

The iPod/Bluetooth audio player is selected as a source although no iPod/Bluetooth audio player is connected.

- Change the source to any source other than iPod/Bluetooth. Connect an iPod/Bluetooth audio player, and change the source to iPod/Bluetooth again.

No Media file

The connected USB device contains no playable audio file. Media was played that doesn't have data recorded that the unit can play.

- See *Playable Media and Files (P.54)* and try another USB device.

Appendix

Playable Media and Files

You can play various kinds of media and files on this unit.

About files

The following audio and video files are supported.

Playable Audio files

	Format	Bit rate	Sampling frequency	Bit count
AAC-LC (.m4a)	MPEG2/4 AAC LC HE-AAC(V1,V2)	8 – 320kbps, VBR	16 – 48 kHz	16 bit
MP3 (.mp3)	MPEG 1/2 Audio Layer 3	8 – 320kbps, VBR	16 – 48 kHz	16 bit
WMA (.wma)	Windows Media Audio Standard L3 profile (Version 7,8,9)	8 – 320kbps	16 – 48 kHz	16 bit
Linear PCM (WAVE) (.wav)	RIFF waveform Audio Format	–	16 – 192 kHz	16/ 24 bit
FLAC (.flac)	flac	–	16 – 192 kHz	16/ 24 bit
Vorbis (.ogg)	vorbis	VBR	16 – 48 kHz	16 bit

NOTE

- WMA and AAC of which is covered with DRM cannot be played.
- Although the audio files are complied with the standards listed above, the play may be impossible depending on the types or conditions of media or device.

Acceptable Video files

	Profile	Max. Picture size	Max. bit rate	Audio format
MPEG-1 (.mpg, .mpeg)	–	352 × 240, 352 × 288	1.5 Mbps	MPEG Audio Layer 2
MPEG-2 (.mpg, .mpeg)	MP@ML	720 × 480, 720 × 576	8 Mbps	MPEG Audio Layer 2
H.264/MPEG-4 AVC (.mp4, .m4v, .avi, .flv)	Baseline Profile, Main Profile	1920 × 1080 (30 fps)	8 Mbps	MP3, AAC
MPEG-4 (.mp4, .avi)	Advanced Simple Profile	1920 × 1080 (30 fps)	8 Mbps	MP3, AAC
WMV (.wmv)	Main Profile	1920 × 1080 (30 fps)	8 Mbps	WMA
MKV (.mkv)	Video Format follows H.264/MPEG-4 AVC, MPEG-4			MP3, AAC

Limitation of structure for the file and the folder

	USB device
Maximum number of folder layers	8
Maximum number of files (per folder)	999
Maximum number of folders (per folder)	9999
Maximum number of folders (per device)	–

NOTE

- You can enter a folder name and file name with 255 or fewer single-byte characters.
- Files in the folder whose folder name begins with a dot (.) cannot be played.

Specifications

■ Monitor section

Picture Size
: 6.75 inches (diagonal) wide
: 151.8 mm (W) × 79.7 mm (H)

Display System
: TN LCD panel

Drive System
: TFT active matrix system

Number of Pixels
: 1,152,000 (800H x 480V x RGB)

Effective Pixels
: 99.99 %

Pixel Arrangement
: RGB striped arrangement

Back Lighting
: LED

■ USB interface section

USB Standard
: USB 2.0 High Speed

File System
: FAT 16/ 32, NTFS

Maximum Power Supply Current
: DC 5 V  1.5 A

D/A Converter
: 24 bit

Audio Decoder
: MP3/ WMA/ AAC/ WAV/ FLAC

Video Decoder
: MPEG1/ MPEG2/ MPEG4/ WMV/ H.264/ MKV

Frequency Response

- 192 kHz : 20 – 20,000 Hz
- 96 kHz : 20 – 20,000 Hz
- 48 kHz : 20 – 20,000 Hz
- 44.1 kHz : 20 – 20,000 Hz

Total Harmonic Distortion
: 0.0001 % (1 kHz)

S/N Ratio (dB)
: 88 dB

Dynamic Range
: 87 dB

■ Bluetooth section

Technology
: Bluetooth Ver.4.1

Frequency
: 2.402 – 2.480 GHz

Output Power
: +4dBm (MAX), 0dBm (AVE), Power Class2

Maximum Communication range
: Line of sight approx. 10m (32.8 ft)

Audio Codec
: SBC/ AAC

Profile (Multi Profile support)

- HFP (Hands Free Profile)
- SPP (Serial Port Profile)
- A2DP (Advanced Audio Distribution Profile)
- AVRCP (Audio/Video Remote Control Profile)
- PBAP (Phonebook Access Profile)

■ DSP section

Graphics equalizer
Band: 13 Band
Frequency (BAND1 – 13)
: 62.5/ 100/ 160/ 250/ 400/ 630/ 1k/ 1.6k/ 2.5k/ 4k/
6.3k/ 10k/ 16k Hz

Gain
: -9/-8/-7/-6/-5/-4/-3/-2/-1/0/1/2/3/4/5/6/7/8/9 dB

2Way X'Over
High pass filter
Frequency: Through, 30/ 40/ 50/ 60/ 70/ 80/ 90/
100/ 120/ 150/ 180/ 220/ 250 Hz
Slope: -6/-12/-18/-24 dB/Oct.

Low pass filter
Frequency: 30/ 40/ 50/ 60/ 70/ 80/ 90/ 100/ 120/
150/ 180/ 220/ 250 Hz, Through
Slope: -6/-12/-18/-24 dB/Oct.

Position
Front / Rear /Subwoofer Delay
: 0 – 6.1 m (0.01 m Step)

Gain
: -8 – 0 dB

Subwoofer level
: -40 – +6 dB

■ DAB section (KW-M745DBT)

Frequency Range
BAND III: 174.928 – 239.200 (MHz)

Sensitivity
: -98 dBm

S/N Ratio (dB)
: 82 dB

Appendix

■ Digital Antenna Connector section (KW-M745DBT)

Connector type
: SMB
Output Voltage (11 – 16V)
: 14.4 V
Maximum Current
: < 100 mA

■ FM tuner section

Frequency Range (step)
: 87.5 MHz – 108.0 MHz (50 kHz)
Usable Sensitivity (S/N : 26 dB)
: 13.2 dBf (1.3 μ V/75 Ω)
Quieting Sensitivity (S/N : 46 dB)
: 19.2 dBf (2.5 μ V/75 Ω)
Frequency Response
: 30 Hz – 15 kHz
S/N Ratio (dB)
: 70 dB (MONO)
Selectivity (\pm 400 kHz)
: Over 80 dB
Stereo Separation
: 37 dB (1 kHz)

■ AM tuner section

Frequency Range (step)
MW: 531 – 1611 kHz (9 kHz)
Usable Sensitivity
MW: 44.7 μ V

■ Video section

Color System of External Video Input
: NTSC/PAL
External Video Input Level (RCA jack)
: 1 Vp-p/ 75 Ω
External Audio Max Input Level (RCA jack)
: 2 V/ 25 k Ω
Video Output Level (RCA jacks)
: 1 Vp-p/ 75 Ω

■ Audio section

Maximum Power (Front & Rear)
: 50 W \times 4
Typical Power Output (Front & Rear)
Full Bandwidth Power (at less than 1% THD)
: 21 W \times 4
Output frequency band
: 20 – 20,000 Hz
Preout Level (V)
: 4 V/ 10 k Ω
Preout Impedance
: \leq 1.3 k Ω
Speaker Impedance
: 4 – 8 Ω

■ General

Operating Voltage
: 14.4 V (10.5 – 16 V allowable)
Maximum Current Consumption
: 15 A
Installation Dimensions (W \times H \times D)
: 182 \times 112 \times 75 mm
Operational Temperature Range
: -10 $^{\circ}$ C – +60 $^{\circ}$ C
Weight
: 1.3 kg

NOTE

- Although the effective pixels for the liquid crystal panel is given as 99.99% or more, 0.01% of pixels may not light or may light incorrectly.

Specifications subject to change without notice.

About this Unit

■ Copyrights

- The Bluetooth® word mark and logos are registered trademarks owned by Bluetooth SIG, Inc. and any use of such marks by JVC KENWOOD Corporation is under license. Other trademarks and trade names are those of their respective owners.
- Microsoft and Windows Media are either registered trademarks or trademarks of Microsoft Corporation in the United States and/or other countries.
- Use of the Made for Apple badge means that an accessory has been designed to connect specifically to the Apple product(s) identified in the badge, and has been certified by the developer to meet Apple performance standards. Apple is not responsible for the operation of this device or its compliance with safety and regulatory standards. Please note that the use of this accessory with an Apple product may affect wireless performance.
- Apple, iPhone, iPod, iPod touch, and Lightning are trademarks of Apple Inc., registered in the U.S. and other countries.
- Apple, Siri, Apple CarPlay and Apple CarPlay logo are trademarks of Apple Inc., registered in the U.S. and other countries.
- Android, Android Auto, Google Play and other marks are trademarks of Google LLC.
- THIS PRODUCT IS LICENSED UNDER THE AVC PATENT PORTFOLIO LICENSE FOR THE PERSONAL USE OF A CONSUMER OR OTHER USES IN WHICH IT DOES NOT RECEIVE REMUNERATION TO (i) ENCODE VIDEO IN COMPLIANCE WITH THE AVC STANDARD ("AVC VIDEO") AND/OR (ii) DECODE AVC VIDEO THAT WAS ENCODED BY A CONSUMER ENGAGED IN A PERSONAL ACTIVITY AND/OR WAS OBTAINED FROM A VIDEO PROVIDER LICENSED TO PROVIDE AVC VIDEO. NO LICENSE IS GRANTED OR SHALL BE IMPLIED FOR ANY OTHER USE. ADDITIONAL INFORMATION MAY BE OBTAINED FROM MPEG LA, L.L.C. SEE [HTTP://WWW.MPEGLA.COM](http://www.MPEGLA.COM)
- THIS PRODUCT IS LICENSED UNDER THE MPEG-4 VISUAL PATENT PORTFOLIO LICENSE FOR THE PERSONAL AND NON-COMMERCIAL USE OF A CONSUMER FOR (i) ENCODING VIDEO IN COMPLIANCE WITH THE MPEG-4 VISUAL STANDARD ("MPEG-4 VIDEO") AND/OR (ii) DECODING MPEG-4 VIDEO THAT WAS ENCODED BY A CONSUMER ENGAGED IN A PERSONAL AND NON-COMMERCIAL ACTIVITY AND/OR WAS OBTAINED FROM A VIDEO PROVIDER LICENSED BY MPEG LA TO PROVIDE MPEG-4 VIDEO. NO LICENSE IS GRANTED OR SHALL BE IMPLIED FOR ANY OTHER USE. ADDITIONAL INFORMATION INCLUDING THAT RELATING TO PROMOTIONAL, INTERNAL AND COMMERCIAL USES AND LICENSING MAY BE OBTAINED FROM MPEG LA, LLC. SEE [HTTP://WWW.MPEGLA.COM](http://www.MPEGLA.COM).
- THIS PRODUCT IS LICENSED UNDER THE VC-1 PATENT

PORTFOLIO LICENSE FOR THE PERSONAL AND NON-COMMERCIAL USE OF A CONSUMER TO (i) ENCODE VIDEO IN COMPLIANCE WITH THE VC-1 STANDARD ("VC-1 VIDEO") AND/OR (ii) DECODE VC-1 VIDEO THAT WAS ENCODED BY A CONSUMER ENGAGED IN A PERSONAL AND NON-COMMERCIAL ACTIVITY AND/OR WAS OBTAINED FROM A VIDEO PROVIDER LICENSED TO PROVIDE VC-1 VIDEO. NO LICENSE IS GRANTED OR SHALL BE IMPLIED FOR ANY OTHER USE. ADDITIONAL INFORMATION MAY BE OBTAINED FROM MPEG LA, L.L.C. SEE [HTTP://WWW.MPEGLA.COM](http://www.MPEGLA.COM)

- libFLAC
Copyright (C) 2000,2001,2002,2003,2004,2005,2006,2007,2008,2009 Josh Coalson
Redistribution and use in source and binary forms, with or without modification, are permitted provided that the following conditions are met:
 - Redistributions of source code must retain the above copyright notice, this list of conditions and the following disclaimer.
 - Redistributions in binary form must reproduce the above copyright notice, this list of conditions and the following disclaimer in the documentation and/or other materials provided with the distribution.
 - Neither the name of the Xiph.org Foundation nor the names of its contributors may be used to endorse or promote products derived from this software without specific prior written permission. THIS SOFTWARE IS PROVIDED BY THE COPYRIGHT HOLDERS AND CONTRIBUTORS "AS IS" AND ANY EXPRESS OR IMPLIED WARRANTIES, INCLUDING, BUT NOT LIMITED TO, THE IMPLIED WARRANTIES OF MERCHANTABILITY AND FITNESS FOR A PARTICULAR PURPOSE ARE DISCLAIMED. IN NO EVENT SHALL THE FOUNDATION OR CONTRIBUTORS BE LIABLE FOR ANY DIRECT, INDIRECT, INCIDENTAL, SPECIAL, EXEMPLARY, OR CONSEQUENTIAL DAMAGES (INCLUDING, BUT NOT LIMITED TO, PROCUREMENT OF SUBSTITUTE GOODS OR SERVICES; LOSS OF USE, DATA, OR PROFITS; OR BUSINESS INTERRUPTION) HOWEVER CAUSED AND ON ANY THEORY OF LIABILITY, WHETHER IN CONTRACT, STRICT LIABILITY, OR TORT (INCLUDING NEGLIGENCE OR OTHERWISE) ARISING IN ANY WAY OUT OF THE USE OF THIS SOFTWARE, EVEN IF ADVISED OF THE POSSIBILITY OF SUCH DAMAGE.
- libvorbis
Copyright (c) 2002-2008 Xiph.org Foundation
Redistribution and use in source and binary forms, with or without modification, are permitted provided that the following conditions are met:
 - Redistributions of source code must retain the above copyright notice, this list of conditions and the following disclaimer.
 - Redistributions in binary form must reproduce the above copyright notice, this list of conditions and the following disclaimer in the documentation and/or other materials provided with the

distribution.

- Neither the name of the Xiph.org Foundation nor the names of its contributors may be used to endorse or promote products derived from this software without specific prior written permission.

THIS SOFTWARE IS PROVIDED BY THE COPYRIGHT HOLDERS AND CONTRIBUTORS "AS IS" AND ANY EXPRESS OR IMPLIED WARRANTIES, INCLUDING, BUT NOT LIMITED TO, THE IMPLIED WARRANTIES OF MERCHANTABILITY AND FITNESS FOR A PARTICULAR PURPOSE ARE DISCLAIMED. IN NO EVENT SHALL THE FOUNDATION OR CONTRIBUTORS BE LIABLE FOR ANY DIRECT, INDIRECT, INCIDENTAL, SPECIAL, EXEMPLARY, OR CONSEQUENTIAL DAMAGES (INCLUDING, BUT NOT LIMITED TO, PROCUREMENT OF SUBSTITUTE GOODS OR SERVICES; LOSS OF USE, DATA, OR PROFITS; OR BUSINESS INTERRUPTION) HOWEVER CAUSED AND ON ANY THEORY OF LIABILITY, WHETHER IN CONTRACT, STRICT LIABILITY, OR TORT (INCLUDING NEGLIGENCE OR OTHERWISE) ARISING IN ANY WAY OUT OF THE USE OF THIS SOFTWARE, EVEN IF ADVISED OF THE POSSIBILITY OF SUCH DAMAGE.

• libogg

Copyright (c) 2002, Xiph.org Foundation
Redistribution and use in source and binary forms, with or without modification, are permitted provided that the following conditions are met:

- Redistributions of source code must retain the above copyright notice, this list of conditions and the following disclaimer.
- Redistributions in binary form must reproduce the above copyright notice, this list of conditions and the following disclaimer in the documentation and/or other materials provided with the distribution.
- Neither the name of the Xiph.org Foundation nor the names of its contributors may be used to endorse or promote products derived from this software without specific prior written permission.

THIS SOFTWARE IS PROVIDED BY THE COPYRIGHT HOLDERS AND CONTRIBUTORS "AS IS" AND ANY EXPRESS OR IMPLIED WARRANTIES, INCLUDING, BUT NOT LIMITED TO, THE IMPLIED WARRANTIES OF MERCHANTABILITY AND FITNESS FOR A PARTICULAR PURPOSE ARE DISCLAIMED. IN NO EVENT SHALL THE FOUNDATION OR CONTRIBUTORS BE LIABLE FOR ANY DIRECT, INDIRECT, INCIDENTAL, SPECIAL, EXEMPLARY, OR CONSEQUENTIAL DAMAGES (INCLUDING, BUT NOT LIMITED TO, PROCUREMENT OF SUBSTITUTE GOODS OR SERVICES; LOSS OF USE, DATA, OR PROFITS; OR BUSINESS INTERRUPTION) HOWEVER CAUSED AND ON ANY THEORY OF LIABILITY, WHETHER IN CONTRACT, STRICT LIABILITY, OR TORT (INCLUDING NEGLIGENCE OR OTHERWISE) ARISING IN ANY WAY OUT OF THE USE OF THIS SOFTWARE, EVEN IF ADVISED OF THE POSSIBILITY OF SUCH DAMAGE.

Information on Disposal of Old Electrical and Electronic Equipment and Batteries (applicable for EU countries that have adopted separate waste collection systems)

Products and batteries with the symbol (crossed-out wheeled bin) cannot be disposed as household waste.

Old electrical and electronic equipment and batteries should be recycled at a facility capable of handling these items and their waste byproducts.

Contact your local authority for details in locating a recycle facility nearest to you.

Proper recycling and waste disposal will help conserve resources whilst preventing detrimental effects on our health and the environment.

Notice: The sign "Pb" below the symbol for batteries indicates that this battery contains lead.

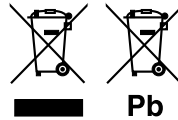

מידע בדבר השלכה לאשפה של ציוד חשמלי ואלקטרוני ישן וכן סוללות (רלוונטי למדינות משתמשות במערכת איסוף אשפה מופרדת).

לא ניתן להשליך מוצרים וסוללות עם הסימון (פח אשפה עם X עליו) כאשפה ביתית רגילה.

יש למחזר ציוד חשמלי ואלקטרוני ישן וכן סוללות במתקן המסוגל לטפל בפריטים כאלה ובתוצרי הלואי שלהם. צרו קשר עם הרשות המקומית לקבלת פריטים אודות מתקן המיחזור הקרוב אליכם. מיחזור והשלכה לאשפה נאותים יעזרו לשמר משאבים ולמנוע הפעוּת שליליות על בריאותנו ועל הסביבה.

שימו לב: הסימון Pb שמתחת לסימון עבור סוללות מציינ שהסוללה מכילה עופרת.

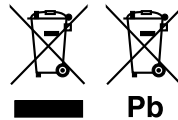

Table des matières

Avant l'utilisation 60

Précautions.....	60
Comment lire ce manuel	60

Utilisation de base 61

Fonctions des boutons en façade	61
Mise en marche de l'appareil	61
Paramètres initiaux.....	62
Réglage du volume.....	63
Fonctionnement tactile	63
Descriptions de l'écran d'ACCUEIL	64
Descriptions de l'écran de sélection de source.....	64
Descriptions de l'écran de commande de source.....	66
Menu contextuel	67
Écran des listes	68

APPS-Android Auto™/ Apple CarPlay 69

Utilisation d'Apple CarPlay.....	69
Utilisation d'Android Auto™.....	70
Miroitage	71

iPod/iPhone 72

Préparation	72
Fonctionnement de base de l'iPod/iPhone	72
Recherche	73

USB 74

Connecter un périphérique USB.....	74
Utilisation de base USB	74
Recherche	76

Tuner 77

Utilisation de base de la radio	77
Utilisation de la mémorisation	78
Utilisation de la sélection	78
Trafic routier (syntoniseur FM uniquement)	79
Configuration du syntoniseur.....	79

Radiodiffusion numérique 80

Utilisation de base de DAB.....	80
Mémorisation des services dans la mémoire prééglée.....	81
Utilisation de la sélection	81
Infos-traffic.....	82
Configuration DAB.....	83

Utilisation du Bluetooth 84

Informations pour l'utilisation de périphériques Bluetooth®	84
Enregistrez depuis le périphérique Bluetooth	85
Configuration Bluetooth.....	85
Utilisation d'un appareil audio Bluetooth en lecture	86
Utilisation du module mains-libres.....	88

Autres appareils externes 92

Caméra de vision	92
Lecteur audio/vidéo extérieur—AV-IN	93

Configuration générale 94

Configuration d'écran du moniteur.....	94
Configuration système	94
Configuration de l'interface utilisateur	95
Configuration spéciale	95
Configuration de l'affichage.....	96
Configuration de AV	97

Contrôle de l'audio 98

Configuration de l'enceinte/du répartiteur	98
Contrôle de l'audio en général	99
Contrôle d'égaliseur	100
Décalage du volume	101
Effet sonore.....	101
Position d'écoute/DTA	102

Télécommande 103

Fonctions des boutons de la télécommande	103
---	-----

Connexion/Installation 104

Avant l'installation	104
Installation de l'appareil.....	105

Dépannage 109

Problèmes et solutions.....	109
Messages d'erreur	109

Annexes 110

Supports et fichiers pouvant être lus.....	110
Spécifications.....	111
À propos de cet appareil.....	113

Avant l'utilisation

Précautions

▲ AVERTISSEMENTS

■ Pour éviter toute blessure ou incendie, prenez les précautions suivantes :

- Pour éviter un court-circuit, ne mettez ni ne laissez jamais d'objets métalliques (comme des pièces de monnaie ou des outils en métal) à l'intérieur de l'appareil.
- Ne regardez pas ni ne fixez votre regard sur l'affichage de l'appareil trop longtemps pendant la conduite.
- Si vous rencontrez des problèmes pendant l'installation, consultez votre revendeur JVC.

■ Précautions d'utilisation de l'appareil

- Lorsque vous achetez des accessoires en option, vérifiez auprès de votre revendeur JVC qu'ils fonctionneront avec votre modèle et dans votre région.
- Vous avez le choix de la langue dans laquelle s'affichent les menus, les balises des fichiers audio, etc. Voir **Configuration de l'interface utilisateur (P.96)**.
- Les fonctions Radio Data System ou Radio Broadcast Data System sont inopérantes dans les zones où le service n'est pris en charge par aucune station de radiodiffusion.

■ Protection du moniteur

- Ne touchez pas le moniteur avec un stylo à bille ou tout autre outil pointu. Cela pourrait l'endommager.

■ Nettoyage de l'appareil

- Si la façade de l'appareil est tâchée, essuyez-la avec un chiffon doux et sec comme un chiffon en silicone. Si la façade est très sale, essuyez-la avec un chiffon imbibé d'un produit de nettoyage neutre, puis essuyez-la à nouveau avec un chiffon doux et sec propre.

REMARQUE

- La pulvérisation directe de produit de nettoyage sur l'appareil risque d'endommager les pièces mécaniques. Si vous nettoyez la façade avec un chiffon trop rugueux ou un liquide volatil, comme un solvant ou de l'alcool, vous risquez d'en rayer la surface ou d'effacer les caractères sérigraphiés.

■ Comment réinitialiser votre appareil

- Si l'appareil ou l'appareil raccordé ne fonctionne pas correctement, réinitialisez l'appareil. 1 Appuyez sur le bouton <Reset>. L'appareil revient aux réglages d'usine.

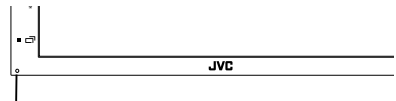

Bouton de réinitialisation

REMARQUE

- Débranchez le périphérique USB avant d'appuyer sur le bouton < Reset >. Le fait d'appuyer sur le bouton < Reset > avec le périphérique USB branché risque d'endommager les données stockées dans ce dernier. Pour savoir comment débrancher le périphérique USB, voir Déconnecter le périphérique USB (P.75).
- Lorsque l'appareil est mis sous tension après une réinitialisation, l'écran de CONFIGURATION initiale s'affiche. Voir Configuration initiale (P.63).

Comment lire ce manuel

- Les écrans et façades illustrés dans le présent manuel sont des exemples destinés à fournir des explications plus claires des opérations. C'est pourquoi il est possible qu'ils soient différents des écrans effectivement affichés ou de la façade de l'appareil, ou que certaines séquences d'affichage soient différentes.
- **Langue des indications** : Les indications en anglais sont utilisées dans un but explicatif. Vous pouvez choisir la langue des indications à partir du menu **SETUP**. Voir **Configuration de l'interface utilisateur (P.96)**.

Utilisation de base

Fonctions des boutons en façade

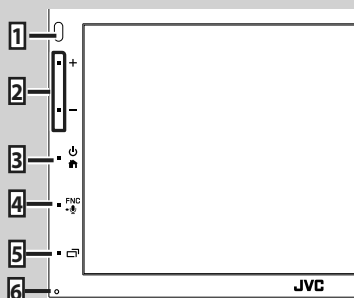

REMARQUE

- Les écrans illustrés dans le présent guide sont des exemples destinés à fournir des explications plus claires des opérations. Pour cette raison, il peut arriver qu'ils soient différents de ceux rencontrés dans la réalité.

Désignation • Mouvement

1	Capteur à distance • Reçoit le signal de la télécommande.
2	+ , - (Volume) • Règle le volume. Le volume augmentera jusqu'à 15 tant que vous maintiendrez + enfoncé.
3	, • Affiche l'écran d'ACCUEIL (P.65). • Appuyez pendant 1 seconde pour éteindre l'appareil. • Permet de mettre l'appareil en marche lorsqu'il est éteint.
4	FNC, • Affiche l'écran du menu contextuel. • Appuyez pendant 1 seconde pour afficher l'écran de Reconnaissance Vocale (P.90).
5	 • Affiche l'écran APP (CarPlay/ Android Auto). • Appuyez pendant 1 seconde pour éteindre l'affichage.
6	Réinitialisation • Si l'appareil ou l'appareil qui y est connecté ne fonctionne pas correctement, appuyez sur ce bouton pour que l'appareil retrouve les réglages initiaux.

Mise en marche de l'appareil

La méthode d'allumage est différente selon le modèle.

- 1 Appuyez sur le bouton .

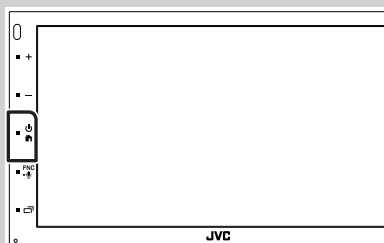

➤ L'appareil se met en marche.

- Pour éteindre l'appareil :

- 1 Appuyez sur la touche pendant 1 seconde.

REMARQUE

- Si c'est la première fois que vous mettez en marche l'appareil après son installation, il vous faut procéder à la Configuration initiale (P.63).

Paramètres initiaux

Configuration initiale

Effectuez cette configuration lors de la première utilisation de cet appareil.

1 Réglez chaque option comme suit.

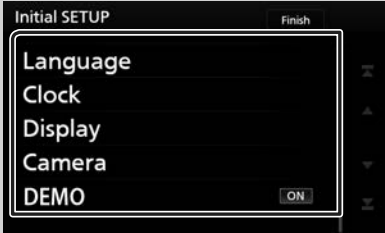

■ Language

Sélectionne la langue utilisée sur l'écran de commande et sur les éléments de configuration. La langue sélectionnée par défaut est "British English (en)".

- ① Touchez **Language**.
- ② Touchez **Language Select**.
- ③ Sélectionnez la langue désirée.
- ④ Touchez **↩**.

Pour les explications détaillées, voir **Configuration de l'interface utilisateur (P.96)**.

■ Clock

Règle l'horloge.

Pour les explications détaillées, voir **Réglages du calendrier/horloge (P.64)**.

■ Display

Réglez l'image à l'écran.

- ① Touchez **Display**.
- ② Touchez **Background**.
- ③ Sélectionnez l'image.
- ④ Touchez **↩**.

Pour les explications détaillées, voir **Configuration de l'affichage**.

■ Camera

Configurez les paramètres de caméra.

- ① Touchez **Camera**.
 - ② Réglez chaque option et touchez **↩**.
- Pour les explications détaillées, voir **Configuration des caméras (P.93)**.

■ DEMO

Permet de paramétrer le mode de démonstration. Le choix par défaut est "ON".

- ① Touchez **DEMO** et placez sur MARCHÉ ou ARRÊT.

2 Touchez Finish.

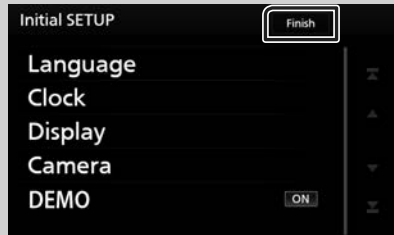

REMARQUE

- Ces réglages sont paramétrables depuis le menu de configuration. Voir **Configuration générale (P.95)**.

Réglages du calendrier/horloge

- 1 Appuyez sur le bouton **FNC**.
 ► Le menu contextuel s'affiche.

- 2 Touchez **SETUP**.



- L'écran de menu de configuration s'affiche.

- 3 Touchez **User Interface**.



- L'écran d'interface utilisateur s'affiche.

- 4 Touchez **Clock Adjust**.



- 5 Réglez la date puis l'heure.



- 6 Touchez **Set**.

REMARQUE

- Désactivez **RDS CT** avant de régler l'horloge. Voir **Configuration du syntoniseur (P.80)**.

Réglage du volume

Pour régler le volume (0 à 40),
 Appuyez sur **+** pour augmenter, et appuyez sur **-** pour réduire.
 Maintenez **+** enfoncé pour augmenter le volume de façon continue jusqu'au niveau 15.

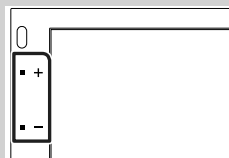

Fonctionnement tactile

Pour réaliser des opérations sur l'écran, vous devez toucher, toucher longuement, feuilleter ou défiler pour sélectionner un élément, afficher l'écran de menu de réglage, changer la page, etc.

● Toucher

Touchez légèrement l'écran pour sélectionner un élément sur l'écran.

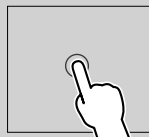

● Toucher longuement

Touchez l'écran et gardez votre doigt sur l'écran jusqu'à ce que l'affichage change ou qu'un message soit affiché.

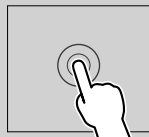

● Feuilleter

Faites glisser votre doigt rapidement vers la gauche ou vers la droite sur l'écran pour changer de page.



Vous pouvez faire défiler l'écran de la liste en le faisant défiler au doigt vers le haut ou vers le bas.

● Défiler

Faites glisser votre doigt vers le haut ou le bas pour faire défiler l'écran.

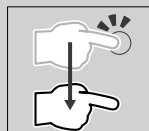

Contrôle tactile du moniteur :

Vous pouvez aussi commander la lecture en déplaçant votre doigt sur le panneau tactile de la façon suivante (pour certaines sources, le contrôle gestuel n'est pas disponible).

- Glissement du doigt vers le haut/bas : Fonctionne de la même façon que par pression sur **+** / **-** (média). Les stations de diffusion pré-réglées de la radio sont échangées.
- Glissement du doigt vers la gauche/droit : Fonctionne de la même façon que par pression sur **◀◀** / **▶▶**.
- Bougez votre doigt dans le sens horaire ou antihoraire : augmente/diminue le volume.



Descriptions de l'écran d'ACCUEIL

La plupart des fonctions sont accessibles depuis l'écran ACCUEIL.



- | | |
|----------|--|
| 1 | • Icônes de raccourci de source de lecture (P.66) |
| 2 | • Informations sur la source actuelle.
• Touchez pour afficher l'écran de contrôle de la source en cours. |
| 3 | • Widget (élément graphique)
– Vous pouvez changer de gadget en touchant ◀ / ▶ .
– Touchez le widget afin d'afficher l'écran détaillé. |

- | | |
|----------|---|
| 4 | • Affiche l'écran de menu CONFIGURATION. (P.95) |
| 5 | • Affiche l'écran de sélection de la source. (P.66) |
| 6 | • Affiche l'écran Mains libres. (P.89)
• Lorsque vous vous connectez avec Apple CarPlay ou Android Auto, le mode de fonctionnement est le même que sur un téléphone fourni dans Apple CarPlay ou Android Auto. |

Affiche l'écran d'ACCUEIL.

- 1** Appuyez sur le bouton .



- L'écran d'ACCUEIL apparaît.

Descriptions de l'écran de sélection de source

Vous pouvez afficher toutes les sources de lecture et les options sur l'écran de sélection de source.



- | | |
|----------|---|
| 1 | • Change la source de lecture.
Pour les sources de lectures, voir p.66. |
| 2 | • Change la page. (Touchez ◀ / ▶ .)
Vous pouvez aussi changer la page en feuillettant vers la gauche ou la droite sur l'écran. |
| 3 | • Revient à l'écran précédent. |
| 4 | • Indication de la page |
| 5 | • Affiche l'écran de menu CONFIGURATION. (P.95) |

Sélectionnez la source de lecture

- 1** Touchez  sur l'écran d'ACCUEIL.
Depuis cet écran, vous pouvez sélectionner les sources et fonctions suivantes.

	• Bascule vers l'écran Android Auto ^{*1} / Apple CarPlay ^{*2} / Mirroring ^{*3} de l'appareil iPhone/Android connecté. (P.70)
	• Commute sur la réception radio. (P.81)
	• Commute sur la réception DAB. (P.81)
	• Lit les fichiers sur un lecteur audio Bluetooth. (P.85)
	• Lit les fichiers sur un iPod/iPhone. (P.73)
	• Lit les fichiers sur un périphérique USB. (P.75)
	• Commute sur l'appareil extérieur connecté à la borne d'entrée AV-IN. (P.94)
	• Affiche l'écran audio. (P.99)
	• Met hors service la source AV. (P.67)

- ^{*1} Pour sélectionner la source Android Auto, il est nécessaire de connecter un appareil Android compatible avec Android Auto et de régler **Mode** sur **Android Auto**. **(P.72)**
- ^{*2} Quand un iPhone compatible avec CarPlay est connecté, **Apple CarPlay** est affiché.
- ^{*3} Pour sélectionner la source de mise en miroir, il est nécessaire de connecter un appareil Android sur lequel l'application « Mirroring OA for JVC » a été installée et de régler **Mode** sur **Mirroring for Android™**. **(P.72)**

Pour sélectionner la source de lecture sur l'écran ACCUEIL

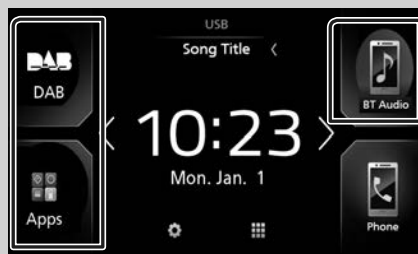

Les 3 éléments affichés sur l'écran de sélection de source comme grandes icônes apparaissent sur l'écran d'ACCUEIL.

Vous pouvez changer les éléments affichés dans cette zone en personnalisant l'écran de sélection de source. **(P.67)**

Pour sélectionner la source de lecture sur l'écran de commande de la source

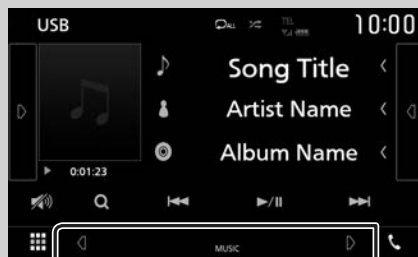

Affichez les boutons de sélection de la source en touchant  ou en faisant défiler sur la gauche ou la droite sur l'écran de commande de la source, puis sélectionnez la source de lecture.

Pour éteindre la source AV

- 1 Touchez  sur l'écran d'ACCUEIL.
- 2 Touchez **AV Off**.

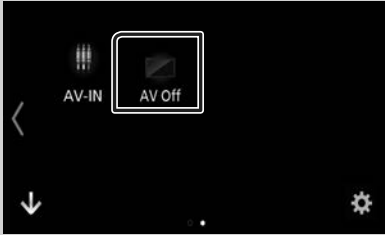

Personnalisez les boutons de raccourcis sur l'écran ACCUEIL

Vous pouvez disposer les pictogrammes des sources comme bon vous semble.

- 1 Touchez  sur l'écran d'ACCUEIL.
- 2 Touchez et maintenez le pictogramme que vous souhaitez déplacer pour passer en mode de personnalisation.
- 3 Faites-le glisser à l'emplacement souhaité.



Descriptions de l'écran de commande de source

Certaines fonctions sont accessibles depuis la plupart des écrans.

Indicateurs



Boutons de raccourcis





1 TEL 

Informations concernant les périphériques Bluetooth connectés.

2  **Icône de toutes les sources**

Affiche toutes les sources.

3 **Écran secondaire**

-  /  : L'écran secondaire change à chaque fois que vous le touchez. Vous pouvez aussi changer l'écran secondaire en faisant défiler vers la gauche ou la droite sur l'écran.
- Indicateurs : Affiche l'état actuel de la source et ainsi de suite.
 - **ATT**: L'atténuateur est actif.
 - **LOUD**: La fonction de réglage du volume est active.
- Boutons de raccourcis : La source change pour celle que vous avez définie comme raccourci. Pour le réglage du raccourci, consultez **Personnalisez les boutons de raccourcis sur l'écran ACCUEIL (P.67)**.

4 

Touchez pour afficher l'écran mains-libres. **(P.89)**

Lorsque vous vous connectez avec Apple CarPlay ou Android Auto, le mode de fonctionnement est le même que sur un téléphone fourni dans Apple CarPlay ou Android Auto.

Menu contextuel

1 Appuyez sur le bouton **FNC**.

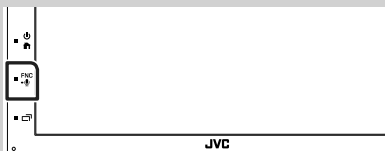







➤ Le menu contextuel s'affiche.

2 Appuyez pour afficher le menu contextuel.



Le menu contient les options suivantes.

	• Affiche l'écran de réglage de l'écran. (P.95)
	• Éteint l'affichage. (P.69)
	• Affiche la vue caméra. (P.93)
	• Affiche l'écran de menu CONFIGURATION. (P.95)
	• Affiche l'écran de l'égaliseur graphique. (P.101)
	• Affiche l'écran de contrôle de la source en cours. Les fonctionnalités attachées au pictogramme varient selon les sources.
1	• Fermez le menu contextuel.
2 3	• Voir Descriptions de l'écran d'ACCUEIL (P.65) .

Mettez l'écran hors tension

- 1 Sélectionnez **Display Off** dans le menu déroulant.



- Pour allumer l'écran

- 1 Appuyez sur l'affichage.

Écran des listes

Certaines touches de fonction sont communes aux écrans de liste de la plupart des sources.



Affiche la fenêtre de sélection de type liste.



Affiche la liste des fichiers de musique ou de film.



Fait défiler le texte affiché.



Les touches ayant plusieurs fonctions s'affichent ici.

- **Play** : Joue toutes les pistes dans le dossier contenant la piste actuelle.
- **Up** / **Top** : Remonte au niveau hiérarchique supérieur.



Vous pouvez changer de page pour afficher plus d'éléments en appuyant sur / .

- / : Affiche la page du haut ou la page du bas.



Revient à l'écran précédent.

REMARQUE

- Les boutons qui ne peuvent pas être activés depuis la liste ne sont pas affichés.

APPS-Android Auto™/Apple CarPlay

Utilisation d'Apple CarPlay

CarPlay est une façon plus intelligente et sûre d'utiliser votre iPhone en voiture. CarPlay sélectionne les choses que vous désirez faire avec votre iPhone en conduisant et les affiche sur l'écran du produit. Vous pouvez consulter des itinéraires, passer des appels, envoyer et recevoir des messages et lire de la musique à partir de votre iPhone tout en conduisant. Vous pouvez également utiliser la commande vocale Siri pour simplifier l'utilisation de votre iPhone. Pour de plus amples détails concernant CarPlay, visitez <https://ssl.apple.com/ios/carplay/>.

Périphériques compatibles avec l'iPhone

Vous pouvez utiliser CarPlay avec les modèles d'iPhone suivants.

- iPhone 7 Plus
- iPhone 7
- iPhone SE
- iPhone 6s Plus
- iPhone 6s
- iPhone 6 Plus
- iPhone 6
- iPhone 5s
- iPhone 5c
- iPhone 5

Préparation

1 Connectez l'iPhone à l'aide du KS-U62 via la borne USB. (P.109)

Lorsque l'iPhone compatible avec CarPlay est connecté à la borne USB, le smartphone Bluetooth actuellement connecté est déconnecté.

2 Déverrouillez votre iPhone.

Boutons de commande et applications disponibles sur l'écran d'accueil de CarPlay

Vous pouvez utiliser les applications de l'iPhone connecté.

Les éléments affichés et la langue utilisée sur l'écran diffèrent entre les périphériques connectés.

Pour accéder au mode CarPlay, touchez l'icône

Apple CarPlay dans l'écran de sélection de source. (P.66)

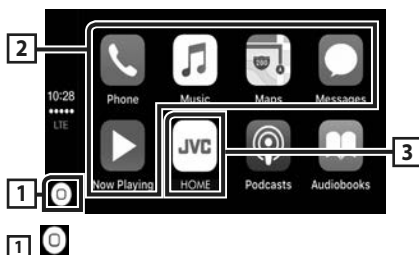

- Affiche l'écran d'accueil de CarPlay.
- Touchez et maintenez enfoncé pour activer Siri.

2 Touches d'application

Lance l'application.

3 HOME

Sort de l'écran CarPlay et affiche l'écran Accueil.

Pour sortir de l'écran CarPlay

1 Appuyez sur le bouton .

Utilisez Siri

Vous pouvez activer Siri.

1 Appuyez sur le bouton **FNC** pendant 1 seconde.



2 Parlez à Siri.

Pour désactiver

1 Appuyez sur le bouton .

Basculez vers l'écran Apple CarPlay pendant l'écoute d'une autre source

1 Appuyez sur le bouton .



REMARQUE

- Si le son est émis à l'aide de Apple CarPlay lorsque l'écran Apple CarPlay est affiché, la source bascule sur Apple CarPlay.

Utilisation d'Android Auto™

Android Auto vous permet d'utiliser les fonctions de votre périphérique Android permettant une conduite pratique. Vous pouvez facilement accéder au navigateur, passer des appels, écouter de la musique et accéder à des fonctions pratiques sur votre périphérique Android tout en conduisant.

Pour de plus amples détails concernant Android Auto, visitez <https://www.android.com/auto/> and <https://support.google.com/androidauto>.

Périphériques Android compatibles

Vous pouvez utiliser Android Auto avec les périphériques Android de la version Android 5.0 (Lollipop) ou ultérieure.

REMARQUE

- Il est possible qu'Android Auto ne soit pas disponible sur tous les périphériques et il n'est pas disponible dans tous les pays ni toutes les régions.

Préparation

1 Connectez un périphérique Android à l'aide d'une borne USB. (P.109)

Pour utiliser la fonction mains libres, connectez le périphérique Android par Bluetooth.

Lorsqu'un périphérique Android compatible avec Android Auto est connecté à la borne USB, le périphérique est connecté automatiquement via Bluetooth et le smartphone Bluetooth actuellement connecté est déconnecté.

2 Déverrouillez votre périphérique Android..

REMARQUE

- Pour utiliser Android Auto, il est nécessaire de régler « Mode » sur « Android Auto ». (P.72)

Boutons de commande et applications disponibles sur l'écran d'Android Auto

Vous pouvez lancer les applications de votre périphérique Android connecté.

Les éléments affichés sur l'écran diffèrent selon les périphériques Android connectés.

Pour passer en mode Android Auto, touchez l'icône **Android Auto** de l'écran de sélection de la source. (P.66)

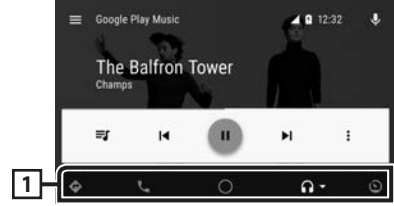

1 Boutons d'applications/informations

Lance l'application ou affiche les informations.

Pour sortir de l'écran Android Auto

1 Appuyez sur le bouton .

Utilisation de la commande vocale

1 Appuyez sur le bouton **FNC** pendant 1 seconde.

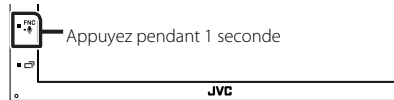

Pour annuler

1 Appuyez sur le bouton .

Basculez vers l'écran Android Auto pendant l'écoute d'une autre source

1 Appuyez sur le bouton .



REMARQUE

- Si le son est émis à l'aide de Android Auto lorsque l'écran Android Auto est affiché, la source bascule sur Android Auto.

Miroitage

Il est possible d'afficher et de contrôler l'application sur l'appareil pendant que votre smartphone est connecté à la borne USB.

Préparation

1 Téléchargez l'application de miroitage à partir de Google Play.

Installez la dernière version de l'application de miroitage «Mirroring OA for JVC» sur votre périphérique Android.

2 Jumelez votre smartphone avec l'appareil via Bluetooth.

Voir **Enregistrer à partir du périphérique Bluetooth (P.86)** et **Connecter le périphérique Bluetooth (P.87)**.

Sélectionner un mode de périphérique

1 Appuyez sur le bouton [MENU].

➤ Le menu contextuel s'affiche.

2 Touchez [SETUP].

➤ L'écran de CONFIGURATION s'affiche.

3 Touchez [Device].



4 Touchez [Mode].

5 Touchez [Mirroring for Android™].

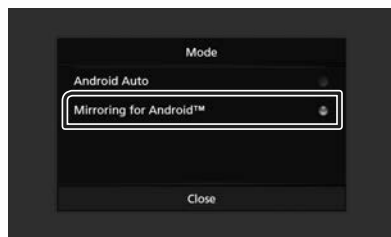

Smartphone Android compatible

- Android version 7.0 ou ultérieure
- Support Bluetooth

REMARQUE

- Cet appareil peut ne pas fonctionner avec certains smartphones Android.

Connexion d'un périphérique Android

1 Connectez un périphérique Android via la borne USB.

2 Lancez l'application de miroitage sur votre smartphone Android.

Appuyez sur «OK» pour lancer l'application de miroitage.

Appuyez sur «Start now» pour démarrer la capture d'écran de votre périphérique Android.

3 Vous pouvez maintenant bénéficier du miroitage.

Opération de miroitage OA

1 Utilisez votre smartphone pour activer l'application de miroitage, puis connectez à cet appareil.

2 Appuyez sur le bouton [HOME].

3 Touchez [].

4 Touchez **Mirroring**.

Vous pouvez afficher le même écran de l'appareil Android sur le moniteur de l'appareil.

iPod/iPhone

Préparation

iPod/iPhone connectables

Les modèles suivants peuvent être reliés à cet appareil.

Convient pour

- iPhone 7 Plus
- iPhone 7
- iPhone SE
- iPhone 6s Plus
- iPhone 6s
- iPhone 6 Plus
- iPhone 6
- iPhone 5s
- iPhone 5c
- iPhone 5
- iPod touch (6e génération)
- iPod touch (5e génération)

REMARQUE

- En branchant votre iPod/iPhone sur cet appareil à l'aide d'un câble de connexion KS-U62 d'iPod en option, votre iPod/iPhone lit la musique, tout en étant alimenté et rechargé. Cependant, cet appareil doit être sous tension.
- Si vous démarrez la lecture après avoir connecté l'iPod, la musique qui a été lue par l'iPod est jouée en premier.

Connectez un iPod/iPhone

Préparation

- Connectez un iPod/iPhone avec le KS-U62 (accessoire en option) lorsque CarPlay n'est pas connecté.
- Avec un iPhone prenant en charge CarPlay, éteignez CarPlay en faisant fonctionner l'iPhone en configuration fonctionnelle avant de connecter l'iPhone. Pour des détails concernant la méthode de configuration, veuillez contacter le fabricant de la borne.
- Seule un iPod/iPhone peut être connecté.

1 Connectez l'iPod/iPhone à l'aide du KS-U62. (P.109)

2 Appuyez sur le bouton .

3 Touchez .

4 Touchez iPod. (P.66)

● Pour débrancher l'iPod/iPhone connecté avec le câble :

1 Débranchez l'iPod/l'iPhone.

Fonctionnement de base de l'iPod/iPhone





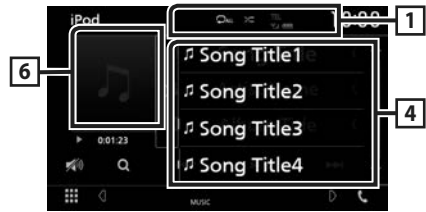

Écran de contrôle



Ouvrez le tiroir



1  / 

-  : Répète la piste/l'album en cours. Chaque fois que vous touchez la touche, le mode de répétition change dans l'ordre suivant ; Répétition du morceau (), Répétition de tous les morceaux ()
-  : Lit aléatoirement toutes les plages de l'album actuel. Chaque fois que vous touchez la touche, le mode aléatoire change dans l'ordre suivant ; Morceau au hasard (), Fonction sur arrêt ()

2 Informations sur la piste

- Affiche les informations concernant le fichier en cours.
- Touchez pour afficher l'écran de la liste des catégories. Voir **Recherche par catégorie (P.74)**.

3 Touches d'opération

- **Q** : Fait une recherche de piste/fichier. Pour plus de détails sur les recherches, voir **Recherche (P.74)**.
- **◀▶▶▶** : Recherche la piste/fichier précédent/suivant. Touchez et maintenez enfoncé pour effectuer une avance ou un retour rapide.
- **▶||** : Lit ou met en pause.
- **🔊** : Touchez pour diminuer/restaurer le son.

4 Liste des contenus

Touchez le côté droit de l'écran pour afficher la Liste de contenu. Touchez de nouveau pour fermer la liste.

Affiche la liste de lecture. Lorsque vous appuyez sur un nom de fichier/piste dans la liste, la lecture démarre.

5 Éléments indicateurs

- **MUSIC**: Identifie le fichier musical.

6 Illustration/Indicateur du mode de lecture/du temps de lecture

La pochette du fichier en cours de lecture s'affiche.

- **▶▶▶▶**, etc.: Indicateur du mode de lecture en cours
Chaque pictogramme a la signification suivante :
▶ (jouer), ▶▶ (avance rapide), ◀◀ (retour rapide), || (pause).

Recherche

Vous pouvez rechercher des fichiers musicaux en procédant comme suit.

1 Touchez **Q**.

2 Touchez **▼**.



3 Choisissez le type de liste.



REMARQUE

- Pour l'utilisation de l'écran de liste, voir **Écran des listes (P.69)**.

Recherche par catégorie

Vous pouvez rechercher un fichier par sélection de sa catégorie.

1 Touchez **Category List**.

2 Touchez la catégorie de votre choix.

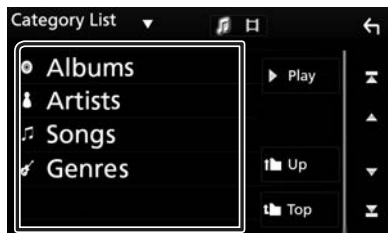

► La liste correspondant à votre choix s'affiche.

3 Touchez pour sélectionner l'élément de votre choix dans la liste. Répétez cette étape jusqu'à ce que vous ayez trouvé le fichier voulu.

Recherche par lien

Vous pouvez rechercher un fichier du même artiste/album/genre/compositeur que la piste en cours.

1 Touchez **Link Search**.

2 Touchez le type d'étiquette souhaité. Vous avec le choix entre l'artiste, l'album, le genre et le compositeur.

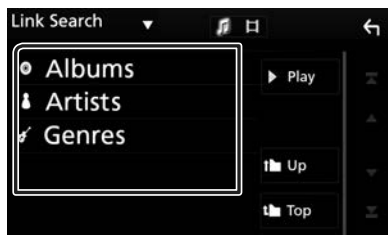

► La liste correspondant à votre choix s'affiche.



3 Touchez l'élément de votre choix dans la liste des contenus.

USB

Connecter un périphérique USB

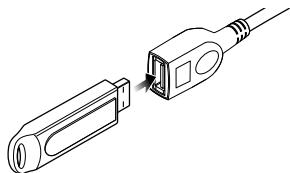
- 1 Branchez le périphérique USB avec le câble USB. (P.108)



- 2 Appuyez sur le bouton .
- 3 Touchez .
- 4 Touchez **USB**. (P.66)

■ Déconnectez le périphérique USB

- 1 Appuyez sur le bouton .
- 2 Sélectionnez une source autre que **USB**.
- 3 Débranchez le périphérique USB.

■ Périphérique USB utilisable

Vous pouvez utiliser sur cet appareil une clé USB de mémoire de masse.

Le terme « USB device » indique dans ce manuel un dispositif mémoire flash.

● À propos du système de fichiers

Le système de fichiers doit être l'un des suivants.

- FAT16
- FAT32
- NTFS

REMARQUE

- Installer la périphérique USB de façon à ce que cela ne vous empêche pas de conduire prudemment.
- Vous ne pouvez pas connecter de périphérique USB au moyen d'un hub USB et d'un lecteur multi-cartes.
- Faites des sauvegardes des fichiers audio utilisés avec cet appareil. Les fichiers peuvent être effacés en fonction des conditions de fonctionnement du périphérique USB. Nous ne proposons pas d'indemnisations pour les pertes dues à l'effacement de données.

Utilisation de base USB





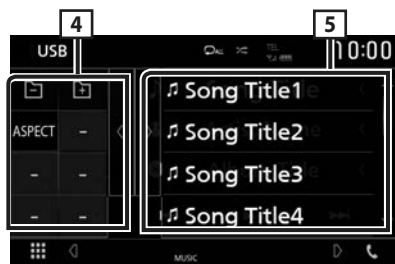

La plupart des fonctions sont utilisables depuis l'écran de contrôle de la source et depuis l'écran de lecture.

Écran de contrôle



Ouvrez le tiroir



-  : Répète la piste/le dossier en cours. Chaque fois que vous touchez la touche, le mode de répétition change dans l'ordre suivant ;
Répétition de fichier () , Répétition de dossier () , Répétition de tous ()
-  : Lit de manière aléatoire tous les morceaux du dossier en cours. Chaque fois que vous touchez la touche, le mode aléatoire change dans l'ordre suivant ;
Fichier au hasard () , Fonction sur arrêt ()
- Lorsqu'une source en haute résolution est en cours de lecture, ses informations de format sont affichées.

2 Informations sur la piste

Affiche les informations concernant le fichier en cours.

Seuls les noms de fichier et de dossier sont affichés s'il n'y a pas d'information de balise.

3 Touches d'opération

- **Q** : Fait une recherche de piste/fichier. Pour plus de détails sur les recherches, voir **Recherche (P.77)**.
- **◀▶** : Recherche la piste/fichier précédent/suivant. Touchez et maintenez enfoncé pour effectuer une avance ou un retour rapide.
- **▶||** : Lit ou met en pause.
- **🔊** : Touchez pour diminuer/restaurer le son.

4 Panneau de fonction

Appuyez sur le côté gauche de l'écran pour afficher le panneau de fonction. Appuyez de nouveau pour fermer le panneau.

- **◀** **+** : Recherche le dossier précédent/suivant.
- **Aspect**: Sélectionnez le mode d'écran.
Full: Modifie le rapport d'aspect de la vidéo et affiche en plein écran.
Normal: Affichage avec le rapport 4:3.
Auto: Affiche les vidéos en plein écran verticalement ou horizontalement sans modification de rapport.

5 Liste des contenus

Touchez le côté droit de l'écran pour afficher la Liste de contenu. Touchez de nouveau pour fermer la liste.

Affiche la liste de lecture. Lorsque vous appuyez sur un nom de fichier/piste dans la liste, la lecture démarre.

6 Éléments indicateurs

- **VIDEO** : Identifie le fichier vidéo.
- **MUSIC** : Identifie le fichier musical.

7 Illustration/Indicateur du mode de lecture/du temps de lecture

La pochette du fichier en cours de lecture s'affiche.

- **▶, ▶▶**, etc.: Indicateur du mode de lecture en cours
 Chaque pictogramme a la signification suivante :
▶ (jouer), **▶▶** (avance rapide), **◀◀** (retour rapide), **||** (pause).

Écran vidéo



8 Zone de recherche des fichiers (fichier vidéo uniquement)

Touchez pour faire une recherche du fichier suivant/précédent.

9 Zone d'affichage des touches (fichier vidéo uniquement)

Touchez pour afficher l'écran de contrôle.

Recherche

Vous pouvez rechercher des fichiers de musique ou vidéo en procédant comme suit.

- 1 Touchez **Q**.
- 2 Touchez **▼**.



- 3 Choisissez le type de liste.





REMARQUE

- Pour l'utilisation de l'écran de liste, voir **Écran des listes (P.69)**.

Recherche par catégorie

Vous pouvez rechercher un fichier par sélection de sa catégorie.

- 1 Touchez **Category List**.
- 2 Sélectionnez le mode de recherche par fichiers audio  ou fichiers vidéo .
- 3 Touchez la catégorie de votre choix.

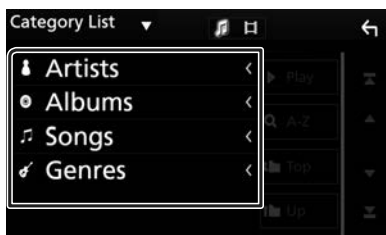

- La liste correspondant à votre choix s'affiche.

- 4 Touchez pour sélectionner l'élément de votre choix dans la liste. Répétez cette étape jusqu'à ce que vous ayez trouvé le fichier voulu.

Recherche par lien

Vous pouvez rechercher un fichier du même artiste/album/genre que la piste en cours.

- 1 Touchez **Link Search**.
- 2 Touchez le type d'étiquette souhaité. Vous avez le choix entre l'artiste, l'album et le genre.



- La liste correspondant à votre choix s'affiche.

- 3 Touchez l'élément de votre choix dans la liste des contenus.

Recherche de dossier

Vous pouvez rechercher un fichier en fonction de la hiérarchie.

- 1 Touchez **Folder List**.

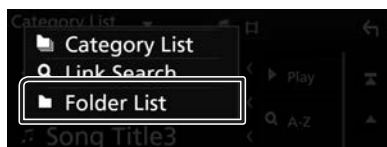

- 2 Touchez le dossier de votre choix.

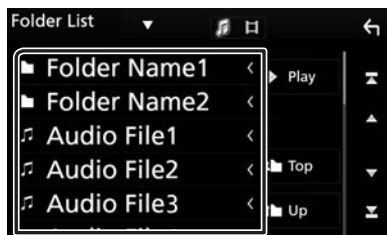

Le contenu d'un dossier est affiché lorsque vous touchez celui-ci.

- 3 Touchez pour sélectionner l'élément de votre choix dans la liste. Répétez cette étape jusqu'à ce que vous ayez trouvé le fichier voulu.

Tuner

Utilisation de base de la radio

La plupart des fonctions sont utilisables depuis l'écran de contrôle des sources.

Pour passer sur la source Tuner, touchez l'icône

Tuner sur l'écran de sélection de la source. (P.66)

Écran de contrôle



Ouvrez le tiroir

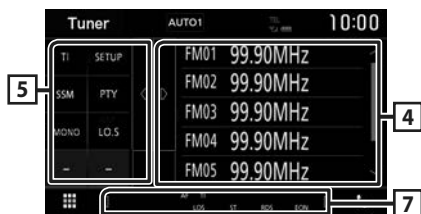

1 Affichage des informations

Affiche les informations concernant la station en cours : Fréquence

Toucher vous permet de basculer entre le Contenu A et le Contenu B.

Contenu A : Nom du PS, texte radio, genre PTY

Contenu B : Texte radio plus, titre de l'artiste

Préréglage # : Numéro de préréglage

2 Mode de recherche

Sélectionne successivement les modes d'exploration des fréquences, dans l'ordre suivant : **AUTO1**, **AUTO2**, **MANUAL**.

- **AUTO1** : Syntonise automatiquement sur une station offrant une bonne réception.
- **AUTO2** : Syntonise les stations en mémoire les unes après les autres.
- **MANUAL** : Commute sur la fréquence suivante manuellement.

3 Touches d'opération

- : Syntoniser sur une station. Il est possible de changer de méthode de sélection des fréquences (voir 2 dans le tableau).
- : Touchez pour diminuer/restaurer le son.

4 Liste des présélections

- Touchez le côté droit de l'écran pour afficher la Liste de préréglage. Touchez de nouveau pour fermer la liste.
- Rappelle la station mémorisée.
- En le touchant pendant 2 secondes, il mémorise la station en cours de réception.

5 Panneau de fonction

Appuyez sur le côté gauche de l'écran pour afficher le panneau de fonction. Appuyez de nouveau pour fermer le panneau.

- **TI** (FM uniquement) : Active le mode info-traffic. Pour plus de détails, voir **Utilisation de base de la radio (P.78)**.
- **SETUP** : Affiche l'écran de CONFIGURATION DU SYNTONISEUR. Pour plus de détails, voir **Configuration du syntoniseur (P.80)**.
- **SSM** : Prédéfini automatiquement les stations. Pour plus de détails voir **Mémoire automatique (P.79)**.
- **PTY** (FM uniquement) : Recherche un programme en spécifiant un type de programme. Pour plus de détails, voir **Mémoire automatique (P.79)**.
- **MONO** (FM uniquement) : Sélectionne la réception en mono.
- **LO.S** (FM uniquement) : Active ou désactive la fonction de recherche locale.

6 FM AM

Change la bande.

7 Éléments indicateurs

- **ST** : Indique que l'émission stéréo est actuellement reçue.
- **MONO** : Indique que la fonction monophonique forcée est active.
- **AF** : Indique que la fonction recherche AF est active.
- **LOS** : Indique que la fonction recherche locale est active.

- **RDS**: Indique l'état de la station Radio Data System lorsque la fonction AF est sur ON.
Blanc : Le Radio Data System est actuellement reçu.
Orange : Le Radio Data System n'est pas reçu.
- **Ti**: Indique l'état de réception des informations routières.
Blanc : Le signal TP est reçu.
Orange : Le signal TP n'est pas reçu.

Utilisation de la mémorisation

Mémoire automatique

Vous pouvez mémoriser automatiquement les stations offrant une bonne réception.

- 1 Touchez la touche de la bande de votre choix.

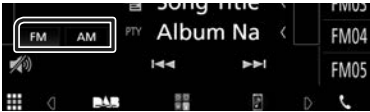

- 2 Touchez **▶** sur le côté gauche de l'écran. Touchez **SSM**.

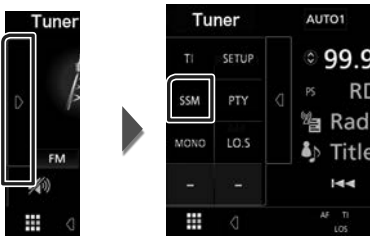

► La mémorisation automatique se lance.

Mémoire manuelle

Vous pouvez mémoriser la station que vous êtes en train de recevoir.

- 1 Sélectionnez la station que vous souhaitez mémoriser.
- 2 Touchez **FM#** (#:1-24) ou **AM#** (#:1-12) dans lequel vous souhaitez enregistrer la station pendant 2 secondes jusqu'à ce que vous entendiez un bip.

Utilisation de la sélection

Sélection de préréglage

Vous pouvez lister et sélectionner la station mémorisée.

- 1 Touchez **▶** sur le côté droit de l'écran. Sélectionnez une station dans la liste.



Recherche par type de programme (syntoniseur FM uniquement)

Vous pouvez syntoniser une station avec un programme spécifique lorsque vous écoutez la radio FM.

- 1 Touchez **▶** sur le côté gauche de l'écran. Touchez **PTY**.

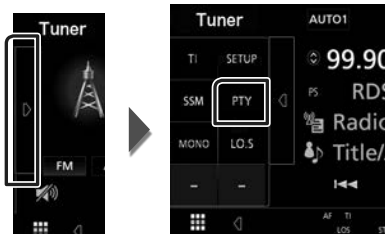

► L'écran de recherche PTY apparaît.

- 2 Sélectionnez dans la liste le type de programme de votre choix.

- 3 Touchez **Search**.

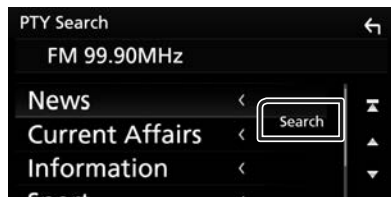

Vous pouvez rechercher une station dont le type de programme correspond à la sélection.

Trafic routier (syntoniseur FM uniquement)

Vous pouvez écouter et lire les informations de circulation routière automatiquement, à l'instant ou l'appareil reçoit un bulletin d'infos-traffic. Cependant, cette fonction nécessite un Système de données de diffusion radio qui contient les informations TI.

- 1 Touchez **TI** sur le côté gauche de l'écran. Touchez **TI**.

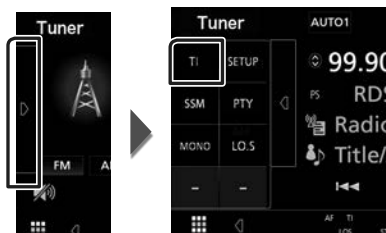

► Le mode d'infos-traffic est activé.

Lorsqu'un bulletin d'infos-traffic est reçu

L'écran d'informations routières apparaît automatiquement.



Configuration du syntoniseur

Vous pouvez régler les paramètres du syntoniseur.

- 1 Touchez **TI** sur le côté gauche de l'écran. Touchez **SETUP**.

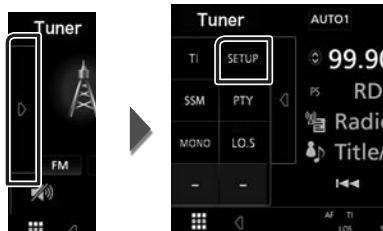

► L'écran de CONFIGURATION Tuner s'affiche.

- 2 Réglez chaque option comme suit.

■ AF

Lorsque la réception de la station est médiocre, sélectionne automatiquement une station diffusant le même programme sur le même réseau Radio Data System. Le choix par défaut est "ON".

■ RDS CT

Synchroniser les données de temps de la station Radio Data System et l'horloge de cet appareil.

« ON » (marche) (par défaut), « OFF » (arrêt)

Radiodiffusion numérique (KW-M745DBT)

Utilisation de base de DAB

La plupart des fonctions sont utilisables depuis l'écran de contrôle des sources.

Pour passer sur la source DAB, touchez l'icône **DAB** sur l'écran de sélection de la source. (P.66)

Écran de contrôle



Ouvrez le tiroir

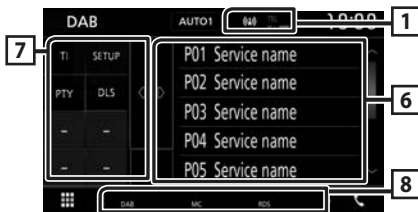

1 Affichage de l'indicateur

Affiche la force du signal reçu.

2 Affichage des informations

Affiche les informations concernant la station en cours : Nom du service

Toucher vous permet de basculer entre le Contenu A, le Contenu B et le Contenu C.

Contenu A : Nom de l'ensemble, Genre PTY

Contenu B : Titre de la chanson, Nom de l'artiste, DLS

Contenu C : Lecture en cours, programme suivant, qualité audio

3 Mode de recherche

Sélectionne successivement les modes d'exploration des fréquences, dans l'ordre suivant : **AUTO1**, **AUTO2**, **MANUAL**.

- **AUTO1** : Syntonise automatiquement sur un ensemble offrant une bonne réception.
- **AUTO2** : Syntonise les ensembles en mémoire les uns après les autres.
- **MANUAL** : Commute sur l'ensemble suivant manuellement.

4 Zone jaquette d'album

Les informations de l'image disponibles dans le fichier actuel s'affichent.

Touchez pour sélectionner successivement l'écran de contrôle ou d'information.

P# : Numéro de préréglage

CH# : Affichage du canal

5 Touches d'opération

- **Q** : Affiche l'écran de liste des services. Pour plus de détails sur les recherches, voir **Recherche de service (P.83)**.
- **◀ ▶** : Syntonisation sur un ensemble, un service et un composant. Le mode recherche de commutation peut être modifié. (voir 3 dans le tableau).
- : Touchez pour diminuer/restaurer le son.

6 Liste des présélections

- Touchez le côté droit de l'écran pour afficher la Liste de préréglage. Touchez de nouveau pour fermer la liste.
- Rappelle le service mémorisé.
- Lorsque vous avez appuyé pendant 2 secondes pour garder la station actuelle en mémoire.

7 Panneau de fonction

Appuyez sur le côté gauche de l'écran pour afficher le panneau de fonction. Appuyez de nouveau pour fermer le panneau.

- **TI** : Active le mode infos-traffic. Pour plus de détails, voir **Infos-traffic (P.83)**.
- **SETUP** : Affiche l'écran CONFIGURATION DAB. Pour plus de détails, voir **Configuration DAB (P.84)**.

Radiodiffusion numérique

- **PTY** (mode en direct uniquement) : Recherche un programme en spécifiant un type de programme. Pour plus de détails, voir **Recherche par type de programme (P.82)**.
- **DLS** : Afficher l'écran de segment d'Étiquette Dynamique.

8 Éléments indicateurs

- **DAB** : Le radio numérique est actuellement reçue.
- **RDS** : Le Radio Data System est actuellement reçu.
- **MC** : Le service de réception est affiché.
Blanc : le composant principal est reçu.
Orange : le composant secondaire est reçu.

Mémorisation des services dans la mémoire prérégulée

Vous pouvez mémoriser le service que vous êtes en train de recevoir.

- 1 Sélectionnez le service que vous souhaitez mémoriser.
- 2 Touchez **P#** sur le côté droit de l'écran.

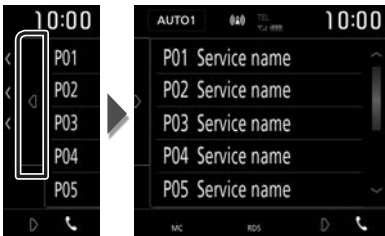

- 3 Touchez **P#** (# :1-10) dans lequel vous souhaitez enregistrer la station pendant 2 secondes jusqu'à ce que vous entendiez un bip.

Utilisation de la sélection

Recherche par type de programme

Vous pouvez syntoniser une station avec un programme spécifique lorsque vous écoutez la radio numérique.

- 1 Touchez **D** sur le côté gauche de l'écran. Touchez **PTY**.

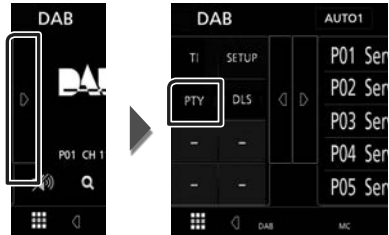

► L'écran de recherche PTY apparaît.

- 2 Sélectionnez dans la liste le type de programme de votre choix.
- 3 Touchez **Search**.

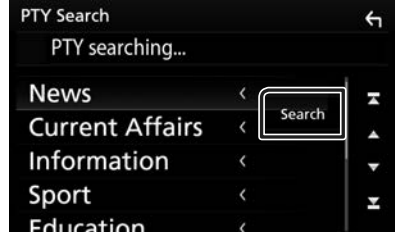

Vous pouvez rechercher une station dont le type de programme correspond à la sélection.

Recherche de service

Vous pouvez sélectionner un service dans la liste de tous les services reçus.

1 Touchez Q.



2 Sélectionner la catégorie voulue dans la liste.

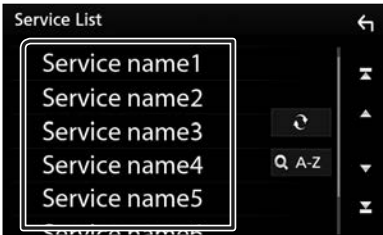

Maintenez-le enfoncé pour trouver la dernière liste de service.

Q-A-Z

Affiche l'écran de clavier.

Passez à la lettre que vous avez saisie (recherche alphabétique).

Infos-traffic

Vous pouvez écouter et lire les informations de circulation routière automatiquement, à l'instant ou l'appareil reçoit un bulletin d'infos-traffic. Cependant, cette fonction nécessite une Radio numérique qui contient les informations TI.

1 Touchez **TI** sur le côté gauche de l'écran. Touchez **TI**.

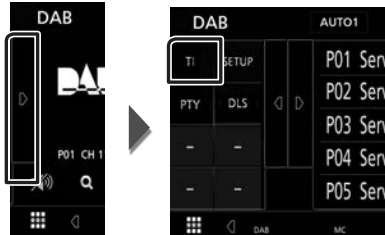

► Le mode d'infos-traffic est activé.

Lorsqu'un bulletin d'infos-traffic est reçu

L'écran d'informations routières apparaît automatiquement.

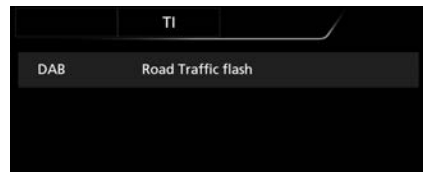

Configuration DAB

Vous pouvez régler les paramètres de la Radio Numérique.

- 1 Touchez  sur le côté gauche de l'écran. Touchez **SETUP**.

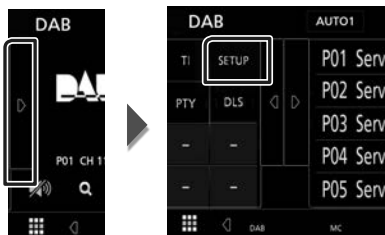

➤ L'écran de configuration DAB s'affiche.

- 2 Réglez chaque option comme suit.

■ Priority

Si le même service est fourni par la Radio Numérique durant la réception Radio Data System, la sélection se fait automatiquement sur Digital Radio. Si le même service est fourni par Radio Data System alors que la réception du service Digital Radio s'affaiblit, la sélection se fait automatiquement sur Radio Data System.

■ Announcement Select

Permet de passer au service d'annonce défini. Pour plus de détails, reportez-vous à la section **Configuration de l'annonce (P.84)**.

■ Related Service

Lorsque vous sélectionnez MARCHE, l'appareil commute sur un service semblable (s'il existe) lorsqu'un réseau service DAB n'est pas disponible.

Le choix par défaut est "OFF".

■ Antenna Power

Règle l'alimentation sur l'antenne de la Radio Numérique. Règle sur "ON" lorsque l'antenne de la Radio Numérique en cours d'utilisation est équipée d'un amplificateur.

Le choix par défaut est "ON".

■ Configuration de l'annonce

Lorsque le service réglé sur "ON" démarre, passe de n'importe quelle source à l'annonce pour la recevoir.

- 1 Touchez **Announcement Select** sur l'écran **CONFIGURATION DAB**.

➤ L'écran de sélection de l'annonce s'affiche.

- 2 Touchez chaque liste d'annonces et activez-la ou désactivez-la.



REMARQUE

- Le volume auquel est réglé le son pendant la réception du service d'annonce est automatiquement mémorisé. Lors de la réception du service d'annonce, l'appareil rétablit automatiquement le volume sonore.

Utilisation du Bluetooth

Plusieurs fonctions sont utilisables par le biais du module Bluetooth : écouter un fichier audio, passer un appel téléphonique et en recevoir.

Informations pour l'utilisation de périphériques Bluetooth®



Bluetooth est une technologie de communication radio à courte distance pour les appareils portables tels que les téléphones portables, les ordinateurs portables, etc.

Les périphériques Bluetooth peuvent être connectés sans câble et communiquer les uns avec les autres.

REMARQUE

- Pendant que vous conduisez, ne réalisez pas d'opérations compliquées telles que la composition d'un numéro, l'utilisation du répertoire téléphonique, etc. Pour réaliser ces opérations, arrêtez votre voiture dans un endroit sûr.
- Il se peut que certains périphériques Bluetooth ne puissent pas être connectés à cet appareil en fonction de la version Bluetooth du périphérique.
- Cet appareil peut ne pas fonctionner avec certains périphériques Bluetooth.
- Les conditions de connexion peuvent varier en fonction des circonstances autour de vous.
- Pour certains périphériques Bluetooth, le périphérique est déconnecté quand l'appareil est mis hors tension.

À propos du téléphone mobile et du lecteur audio Bluetooth

Cet appareil est conforme aux caractéristiques techniques suivantes de la norme Bluetooth :

Version

Bluetooth Ver. 4.1

Profil

Téléphone mobile :

HFP (Profil mains libres)

SPP (Profil port série)

PBAP (Profil d'accès au répertoire téléphonique)

Lecteur audio :

A2DP (Profil de distribution audio avancée)

AVRCP (Profil de télécommande audio/vidéo)

Codec son

SBC, AAC

REMARQUE

- Les appareils disposant de la fonction Bluetooth sont certifiés conformes à la norme Bluetooth d'après la procédure prescrite par Bluetooth SIG.
- Cependant, il est possible que ces appareils ne puissent pas communiquer avec certains types de téléphones portables.

Enregistrez depuis le périphérique Bluetooth

Il est indispensable de déclarer à l'appareil le lecteur audio ou le téléphone mobile Bluetooth avant de pouvoir utiliser la fonction Bluetooth.

Vous pouvez enregistrer jusqu'à 7 périphériques Bluetooth.

REMARQUE

- Vous pouvez enregistrer jusqu'à 7 périphériques Bluetooth. Si vous essayez d'enregistrer un 8ème périphérique Bluetooth, le périphérique Bluetooth connecté à la date la plus ancienne sera effacé pour pouvoir enregistrer le 8ème.
- L'appareil est compatible avec la fonction Easy Pairing (Appairage Facile) d'Apple. Lorsqu'un iPod touch ou un iPhone est branché sur cet appareil, une boîte de dialogue d'authentification apparaît. L'authentification sur cet appareil ou sur un smartphone iOS permet d'enregistrer le smartphone en tant que périphérique Bluetooth.

1 Activer la fonction Bluetooth sur votre smartphone/téléphone portable.

2 Recherchez l'appareil (« KW-M* ») à partir de votre smartphone/téléphone portable.**

3 Utilisez votre smartphone/téléphone portable en fonction des messages affichés.

- **Confirmez la requête sur le smartphone/téléphone portable.**



- Si un code PIN est requis, entrez le code PIN (« 0000 »).

Lorsque la transmission et la connexion des données sont terminées, l'icône de connexion au Bluetooth apparaît sur l'écran.

Configuration Bluetooth

1 Appuyez sur le bouton FNC.

- Le menu contextuel s'affiche.

2 Touchez SETUP.



- L'écran de menu de configuration s'affiche.

3 Touchez Bluetooth.

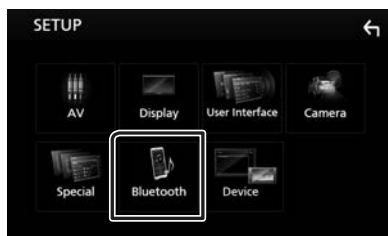

- L'écran de configuration Bluetooth s'affiche.

Consultez la section qui suit pour chaque option.

- Connectez le périphérique Bluetooth (P.87)

Connectez le périphérique Bluetooth

- 1 Touchez **Select Device** sur l'écran de CONFIGURATION du Bluetooth.



- 2 Touchez le nom de l'appareil que vous souhaitez connecter.



REMARQUE

- Si le pictogramme est en surbrillance, cela indique que l'appareil correspondant sera utilisé.

Pour supprimer le périphérique Bluetooth enregistré

- 1 Touchez **Delete**.



- 2 Touchez **Delete**.
 - Le message de confirmation s'affiche.
- 3 Touchez **Yes**.

Utilisation d'un appareil audio Bluetooth en lecture

La plupart des fonctions sont utilisables depuis l'écran de contrôle des sources.

Pour passer sur la source Bluetooth, touchez l'icône **BT Audio** sur l'écran de sélection de la source. (P.66)

Utilisation de base du module Bluetooth

Écran de contrôle

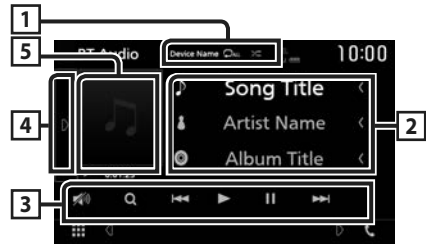

1 Nom du périphérique/ [Repeat] / [Shuffle]

- Nom du périphérique connecté.
- [Repeat] : Répète la piste/le dossier en cours. Chaque fois que vous touchez la touche, le mode de répétition change dans l'ordre suivant : Répéter fichier ([Repeat]), Répéter dossier ([Repeat]), Répéter toutes les chansons ([Repeat]), Répétition désactivée ([Repeat]).
- [Shuffle] : Lit de manière aléatoire tous les morceaux du dossier en cours. Chaque fois que vous touchez la touche, le mode aléatoire change dans l'ordre suivant ; Tout aléatoire ([Shuffle]), Lecture aléatoire désactivée ([Shuffle]).
- Certains indicateurs de fonctionnement et d'affichage peuvent différer en fonction de leur disponibilité sur l'appareil connecté.

2 Affichage des informations *

Affiche les informations de piste.

3 Touches d'opération *

- [Search] : Recherche le fichier. Voir **Recherche de fichier (P.88)**.
- [Previous] [Next] : Recherche le contenu précédent/ suivant. Touchez et maintenez enfoncé pour effectuer une avance ou un retour rapide.
- [Play] : Lecture.
- [Pause] : Pause.
- [Volume] : Touchez pour diminuer/restaurer le son.

4 Panneau de fonction

Appuyez sur le côté gauche de l'écran pour afficher le panneau de fonction. Appuyez de nouveau pour fermer le panneau.

- **BT DEVICE CHANGE** : Sélectionne le dispositif à connecter via l'audio Bluetooth (A2DP) ou APP (SPP). Voir **Connectez l'audio Bluetooth (P.88)**.

5 Indicateur du mode de lecture/du temps de lecture

▶, || : Indicateur du mode de lecture en cours
Chaque pictogramme a la signification suivante :

- ▶ (jouer), ▶▶ (avance rapide),
- ◀◀ (retour rapide), || (pause).

* Ces éléments ne sont affichés que lorsque le lecteur audio connecté prend en charge le profil AVRCP.

REMARQUE

- Si les touches de commande ne sont pas affichées, utilisez celles du lecteur.
- Selon le téléphone mobile ou le lecteur audio utilisé, il peut arriver que les informations texte ne soient pas affichées alors que l'audio est audible et que vous pouvez agir dessus.
- Si le volume est trop bas, augmentez-le sur votre téléphone mobile ou sur votre lecteur audio.

Connectez l'audio Bluetooth

Sélectionne le dispositif à connecter via l'audio Bluetooth (A2DP) ou APP (SPP).

- 1 Touchez sur le côté gauche de l'écran.
Touchez **BT DEVICE CHANGE**.

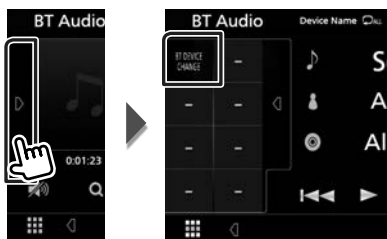

- 2 Touchez le nom de l'appareil que vous souhaitez connecter.

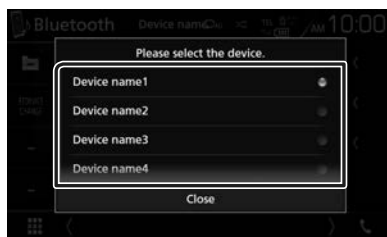

- 3 Touchez **Close**.

Recherche de fichier

- 1 Touchez **Q**.
- 2 Touchez le fichier ou le dossier de votre choix.



Le contenu d'un dossier est affiché lorsque vous touchez celui-ci.

- 3 Touchez l'élément de votre choix dans la liste des contenus.
▶ La lecture commence.

REMARQUE

- Pour l'utilisation de l'écran de liste, voir **Écran des listes (P.69)**.

Utilisation du module mains-libres

Vous pouvez utiliser la fonction téléphone de l'appareil en lui connectant un téléphone Bluetooth.

REMARQUE

- Lorsqu'Apple CarPlay ou Android Auto est connecté, la fonction mains-libres Bluetooth et deux connexions de périphériques Bluetooth ne peuvent pas être utilisées. Seule la fonction mains-libres d'Apple CarPlay ou d'Android Auto peut être utilisée.

Effectuez un appel

1 Touchez .

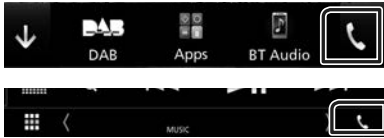



➤ L'écran mains-libres s'affiche.



REMARQUE

- Si votre téléphone portable est compatible avec PBAP, vous pouvez afficher le répertoire téléphonique et les listes d'appel sur l'écran tactile lorsque le téléphone portable est connecté.
 - Répertoire téléphonique : jusqu'à 1 000 entrées
 - Jusqu'à 20 entrées, y compris appels composés, appels reçus et appels manqués

2 Sélectionnez une méthode de numérotation.



-  : Appel depuis l'historique des appels
-  : Appel depuis le répertoire téléphonique
-  : Appel depuis un numéro présélectionné

-  : Appel en saisissant un numéro de téléphone
-  : Reconnaissance vocale (P.90)

● Configuration Bluetooth

1) Touchez .

L'écran de configuration Bluetooth s'affiche.

REMARQUE

- Les pictogrammes d'état affichés, notamment ceux représentant une batterie et une antenne, peuvent être différents de ceux affichés sur le téléphone portable.
- Le fait de configurer le téléphone portable au mode privé peut désactiver la fonction mains libres.

Appel depuis l'historique des appels

1 Touchez .

2 Sélectionnez dans la liste le numéro de téléphone.



Appel par entrée d'un numéro de téléphone

1 Touchez .

2 Utilisez les touches numériques pour entrer un numéro de téléphone.



3 Touchez .

Appel depuis un numéro présélectionné

- 1 Touchez .
- 2 Touchez le nom ou le numéro de téléphone.



Appel depuis le répertoire téléphonique

- 1 Touchez .
- 2 Sélectionnez la personne que vous souhaitez appeler dans la liste.

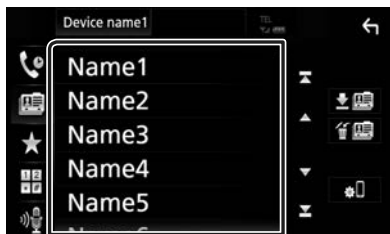

- 3 Sélectionnez dans la liste le numéro de téléphone.

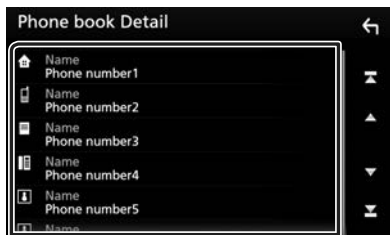

REMARQUE

- Si aucun répertoire n'a été téléchargé, toucher **Download Phonebook Now** va commencer le téléchargement du répertoire.

Reconnaissance vocale

Vous pouvez accéder à la fonction de reconnaissance vocale du téléphone portable branché sur cet appareil. Vous pouvez effectuer une recherche dans le répertoire téléphonique par la voix. (La fonctionnalité dépend du modèle de votre téléphone portable.)

- 1 Appuyez sur le bouton **FNC** pendant 1 seconde.

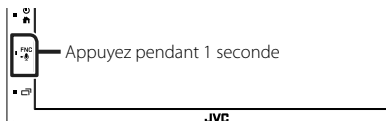



- L'écran de reconnaissance vocale apparaît.

- 2 Commencez à parler.

REMARQUE

- Vous pouvez utiliser la fonction de reconnaissance vocale en touchant  sur l'écran mains libres.

■ Réception d'un appel

- 1 Touchez  pour répondre à un appel téléphonique ou  pour rejeter un appel entrant.

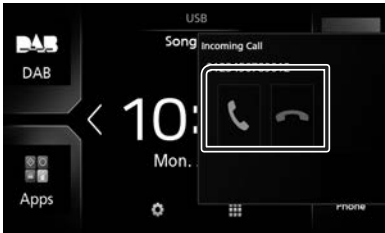

REMARQUE

- Lorsque l'affichage est déjà occupé par la caméra de vision, cet écran ne s'affiche pas même si un appel est reçu. Pour afficher cet écran, appuyez sur le bouton **TEL** ou remettez le sélecteur de vitesses de la voiture en position de marche.

Pour mettre fin à l'appel

- 1 Pendant une conversation, touchez .

■ Actions possibles pendant un appel



● Régler le volume de réception

Appuyez sur le bouton  ou .



● Envoyer la tonalité de numérotation

Touchez **DTMF** pour afficher l'écran de saisie des tonalités.

Vous pouvez envoyer des tonalités en touchant les touches voulues à l'écran.

● Sélection de la sortie vocale

En touchant  / , la sortie vocale bascule systématiquement entre le téléphone portable et le haut-parleur.

● Attente d'appel

Lorsque vous recevez un appel alors que vous êtes en cours de conversation, vous pouvez répondre à l'appel entrant en touchant . L'appel en cours est alors mis en attente.

À chaque appui sur , vous changez de correspondant.

Touchez  pour mettre fin à l'appel en cours et passer sur l'appel en attente.

■ Préréglage de numéros de téléphone

Vous pouvez enregistrer dans l'appareil les numéros de téléphone que vous utilisez souvent.

- 1 Touchez .
- 2 Touchez **Edit**.



- 3 Sélectionnez où prédéfinir.



- 4 Sélectionnez comment prédéfinir.

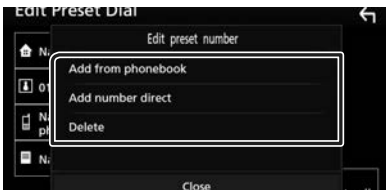

■ Add number from phonebook

Sélectionnez le numéro à préréglé à partir du répertoire téléphonique. Voir **Appel depuis le répertoire téléphonique (P.90)**.

■ Add number direct

Saisissez directement le numéro de téléphone et touchez **SET**. Voir **Appel par entrée d'un numéro de téléphone (P.89)**.

■ Delete

Pour supprimer un numéro préréglé, touchez **Delete** puis touchez **OK** sur l'écran de confirmation.

■ Transfert vers le répertoire téléphonique

Vous pouvez transférer le répertoire téléphonique de votre smartphone Bluetooth via PBAP.

- 1 Touchez .
- 2 Touchez .

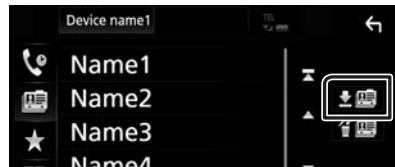

➤ La transmission des données du répertoire téléphonique démarre.

REMARQUE

• Si le répertoire téléphonique contient plus de 1 000 entrées, les données du répertoire téléphonique ne peuvent pas être transférées.

Suppression du répertoire téléphonique

- 1 Touchez .
- Le message de confirmation s'affiche.
- 2 Touchez **Yes**.

Autres appareils externes

Caméra de vision

REMARQUE

- Pour la connexion d'une caméra, voir page **p.108**.
- Pour utiliser la caméra de recul, la connexion du fil REVERSE est requise. **(P.108)**
- L'écran de vue arrière est affiché lorsque vous changez de vitesse pour la position de marche arrière (R).

■ Affichez l'écran de la caméra

- 1 Appuyez sur le bouton **FNC**.
 > Le menu contextuel s'affiche.
- 2 Touchez **Camera**.



> L'écran de la caméra de vision s'affiche.

3 Réglez chaque option comme suit.

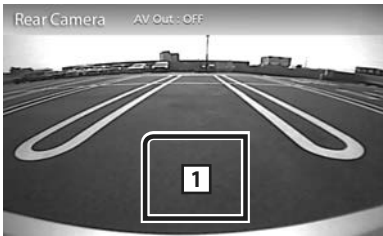

1 Arrêt de la caméra

Touchez pour quitter l'écran de la caméra.

■ Configuration des caméras

- 1 Appuyez sur le bouton **FNC**.
 > Le menu contextuel s'affiche.
- 2 Touchez **SETUP**.
 > L'écran de menu de configuration s'affiche.
- 3 Touchez **Camera**.



> L'écran de la caméra apparaît.

4 Réglez chaque option comme suit.

■ Parking Guidelines

Vous pouvez afficher les directives de stationnement pour faciliter le stationnement lorsque vous changez le rapport dans la position marche arrière (AR). Le choix par défaut est "ON".

■ Guidelines SETUP

Si vous sélectionnez **ON** pour **Parking Guidelines**, ajustez les instructions de parking. Voir **Pour régler les instructions de parking (P.94)**.

Pour régler les instructions de parking

REMARQUE

- Installez la caméra de recul dans la position appropriée en fonction des instructions fournies avec la caméra de recul.
- Lors de l'ajustement des lignes de guidage de stationnement, assurez-vous d'utiliser le frein de stationnement pour éviter que la voiture bouge.

- 1 Touchez **ON** de **Parking Guidelines** dans l'écran de la Caméra. (P.93)
- 2 Touchez **Guidelines SETUP** dans l'écran de la Caméra.
- 3 Réglez les directives de stationnement en sélectionnant le repère .



- 4 Réglage de la position du repère sélectionné.

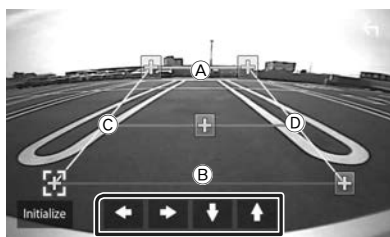

Assurez-vous que (A) et (B) sont parallèles horizontalement, et que (C) et (D) ont la même longueur.

REMARQUE

- Touchez **Initialize** puis touchez **Yes** pour régler toutes les marques  sur les positions initiales par défaut.

Lecteur audio/vidéo extérieur—AV-IN

- 1 Connectez un appareil extérieur à la borne d'entrée AV-IN. (P.108)
- 2 Choisissez **AV-IN** comme source. (P.66)
- 3 Mettez l'appareil connecté sous tension et démarrez la lecture de la source.

Configuration générale

Configuration d'écran du moniteur

Vous pouvez régler la qualité d'image dans l'écran vidéo.

- 1 Appuyez sur le bouton **FNC**.
 > Le menu contextuel s'affiche.
- 2 Touchez **Screen Adjust**.



> L'écran de contrôle d'écran s'affiche.

- 3 Réglez chaque option comme suit.

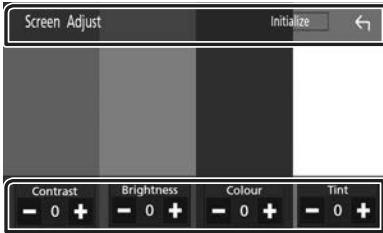

- **Contraste / Luminosité / Couleur / Teinte**

Réglez chaque option.

REMARQUE

- Les options de réglage varient selon la source en cours.

Configuration système

REMARQUE

- Chacune des actions décrites dans cette section est accessible depuis le menu multifonctions.

- 1 Appuyez sur le bouton **FNC**.
 > Le menu contextuel s'affiche.
- 2 Touchez **SETUP**.



Consultez la section qui suit pour chaque option.

- Configurer AV (**P.98**)
- Configuration de l'affichage (**P.97**)
- Configurer l'interface utilisateur (**P.96**)
- Configuration de la caméra (**P.93**)
- Configuration spéciale (**P.96**)
- Configuration Bluetooth (**P.86**)
- Configuration du périphérique (**P.72**)

Configuration de l'interface utilisateur

Vous pouvez configurer les paramètres de l'interface utilisateur.

- 1 Appuyez sur le bouton FNC.**
 - Le menu contextuel s'affiche.
- 2 Touchez SETUP.**
 - L'écran de CONFIGURATION s'affiche.
- 3 Touchez User Interface.**



➤ L'écran d'interface utilisateur s'affiche.

- 4 Réglez chaque option comme suit.**
 - **Beep**
Active ou désactive la touche de verrouillage. Le choix par défaut est "OFF".
 - **Language**
Sélectionne une langue.
 - **Steering Remote Controller**
Configure la fonction souhaitée dans la commande au volant. (Contactez votre revendeur JVC pour les détails.)
 - **Clock Adjust**
Réglez la date et l'heure manuellement. (P.64)

Configuration spéciale

Vous pouvez configurer des paramètres spéciaux.

- 1 Appuyez sur le bouton FNC.**
 - Le menu contextuel s'affiche.
- 2 Touchez SETUP.**
 - L'écran de CONFIGURATION s'affiche.
- 3 Touchez Special.**



➤ L'écran spécial apparaît.

- 4 Réglez chaque option comme suit.**
 - **DEMO**
Permet de paramétrer le mode de démonstration. Le choix par défaut est "ON".
 - **Software Information**
Vérifier la version logicielle de cet appareil. (P.96)
 - **Open Source Licenses**
Affiche les licences open source.
 - **Initialize**
Touchez **Initialize** puis touchez **Yes** pour ramener tous les réglages aux réglages initiaux par défaut.

Informations logicielles

Vous pouvez vérifier la version logicielle de l'appareil.

- 1 Touchez Software Information dans l'écran spécial.**
- 2 Confirmez la version logicielle.**

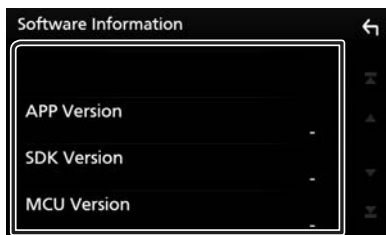

Configuration de l'affichage

- 1 Appuyez sur le bouton **FNC**.
 ➤ Le menu contextuel s'affiche.
- 2 Touchez **SETUP**.
 ➤ L'écran de CONFIGURATION s'affiche.
- 3 Touchez **Display**.



➤ L'écran d'affichage apparaît.

4 Réglez chaque option comme suit.

■ Dimmer

Sélectionnez le mode à appliquer pour l'atténuation de l'éclairage.

OFF: L'affichage et les boutons ne baissent pas en intensité d'éclairage.

ON: L'affichage et les boutons baissent en intensité d'éclairage.

SYNC (par défaut) : Synchronise l'atténuation de l'éclairage avec la mise sur marche ou sur arrêt du sélecteur d'éclairage du véhicule.

■ Screen Adjust

Affiche l'écran de réglage de l'écran.

(P.95)

■ Background

Changer l'image de fond. **(P.97)**

Changez l'image d'arrière-plan

- 1 Touchez **Background** dans l'écran d'affichage.
- 2 Sélectionnez une image.

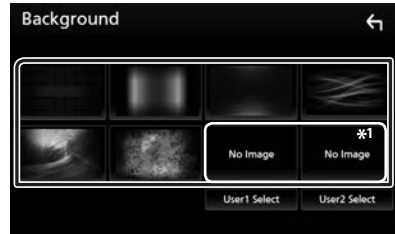

*1 Sélectionnez tout d'abord une image originale.

Configuration générale

Pour enregistrer une image originale

Vous pouvez charger une image à partir d'un périphérique USB connecté et la choisir comme arrière-plan.

Avant d'entamer cette procédure, il vous faut brancher le périphérique contenant l'image à charger.

1 Touchez **User1 Select** ou **User2 Select** dans l'écran d'arrière-plan.

2 Sélectionnez l'image à charger.





3 Touchez **Enter**.



► L'image sélectionnée est chargée et l'affichage revient à l'écran d'arrière-plan.

REMARQUE

- Touchez  pour faire tourner dans le sens antihoraire.
- Touchez  pour faire tourner dans le sens horaire.
- Fichiers image : JPEG (.jpg, .jpeg), PNG (.png), BMP (.bmp)

Configuration de AV

Vous pouvez configurer les paramètres AV.

1 Appuyez sur le bouton **FNC**.

► Le menu contextuel s'affiche.

2 Touchez **SETUP**.

► L'écran de CONFIGURATION s'affiche.

3 Touchez **AV**.



► L'écran AV apparaît.

4 Réglez chaque option comme suit.

■ AV-OUT

Spécifiez s'il faut émettre ou non la source actuelle de signal à partir de la borne AV OUTPUT.

« ON » / « OFF » (par défaut)

REMARQUE

- Les images peuvent uniquement être émises à partir de la source AV IN et USB (fichier vidéo).
- Si l'affichage de l'image de la caméra de vue arrière est sélectionné lorsque la source AV-IN est en cours de lecture, aucune image n'est émise par la borne de sortie AV OUTPUT.

■ CarPlay Sidebar

Sélectionnez la position de la barre de contrôle (gauche ou droite) affichée sur le panneau tactile.

« Left » (gauche) (par défaut) / « Right » (droite)

REMARQUE

- Le réglage est disponible lorsqu'un iPhone est déconnecté.

■ AV Color Adjust

Vous pouvez régler la qualité d'image dans l'écran vidéo. **(P.95)**

REMARQUE



- Les options de réglage varient selon la source en cours.

Contrôle de l'audio

NOTA

- Chacune des actions décrites dans cette section est accessible depuis le menu multifonctions.

Vous pouvez agir sur les différents paramètres, comme la balance audio ou le niveau du caisson de graves par exemple.

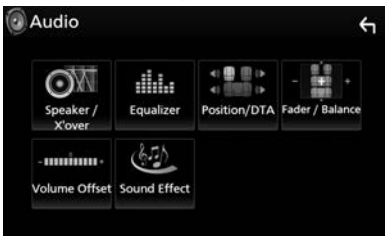
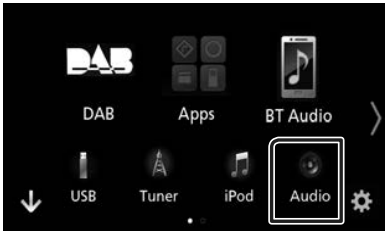

- 1 Appuyez sur le bouton .
- 2 Touchez .
- 3 Touchez **Audio**.



Consultez la section qui suit pour chaque option.

- Configuration de l'enceinte/X'over (**P.99**)
- Contrôler l'égaliseur (**P.101**)
- Configurer la position d'écoute/DTA (**P.103**)
- Contrôle de l'audio général (équilibre avant et arrière/balance) (**P.100**)
- Configurer la compensation de volume (**P.102**)
- Régler des effets sonores (**P.102**)

Configuration de l'enceinte/du répartiteur

- 1 Appuyez sur le bouton .
- 2 Touchez .
- 3 Touchez **Audio**.
 > L'écran audio s'affiche.
- 4 Touchez **Speaker/X'over**.

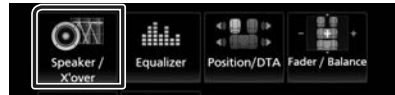

- 5 Choisissez un type de voiture.

Vous pouvez configurer le type de la voiture et le réseau de haut-parleurs, etc.

Dès lors qu'un type de voiture est sélectionné, la temporisation des canaux est automatiquement configurée (pour corriger la synchronisation en sortie de chaque canal) pour que les effets surround soient les plus marqués.



- 6 Touchez le haut-parleur (1) que vous souhaitez paramétrer et configurez chaque option (2) comme suit.

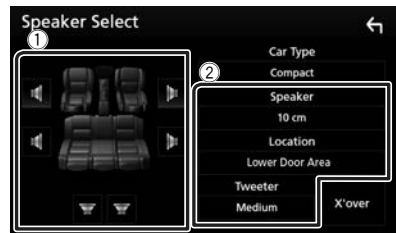

Contrôle de l'audio

■ Speaker

Vous pouvez sélectionner un type de haut-parleur ainsi que son diamètre afin d'obtenir le meilleur rendu sonore.

Lorsque le type et le diamètre des haut-parleurs sont définis, le réseau de répartition entre haut-parleurs est automatiquement paramétré.

■ Location (uniquement pour l'avant, l'arrière)

Sélectionnez l'emplacement de l'enceinte vous avez fixée.

■ Tweeter (uniquement pour l'avant)

Vous pouvez régler le tweeter quand vous sélectionnez les haut-parleurs avant.

Arrêt, petit, moyen, grand

■ X'over

Affiche l'écran de configuration de répartition entre haut-parleurs.

Vous pouvez modifier la configuration de répartition qui a été automatiquement paramétrée lorsque vous avez sélectionné le type de haut-parleur.

Pour plus de détails, voir **Configuration du réseau de répartition (P.100)**

■ Configuration du réseau de répartition

Vous pouvez définir une fréquence de recouvrement entre haut-parleurs.

1 Touchez X'over.



2 Touchez l'enceinte pour la configurer.



3 Réglez chaque option comme suit.

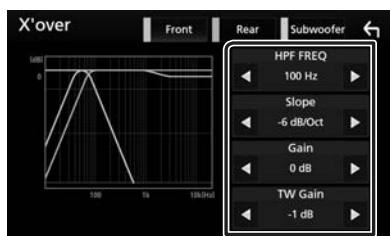

■ HPF FREQ

Ajustement du filtre passe-haut. (Lorsque le haut-parleur avant ou arrière est sélectionné dans l'écran de sélection des haut-parleurs)

■ LPF FREQ

Ajustement du filtre passe-bas. (Lorsque le caisson de graves est sélectionné dans l'écran de sélection des haut-parleurs)

■ Slope*1

Configure la pente de recouvrement.

■ Gain

Règle le niveau du haut-parleur frontal, du haut-parleur arrière ou du niveau du subwoofer.

■ TW (Enceinte d'aigus) Gain *2

Règle le niveau de l'enceinte d'aigus. (Lorsque le haut-parleur avant est sélectionné dans l'écran de sélection des haut-parleurs.)

■ Phase Inversion*3

Configure la phase de sortie du subwoofer. Cochez **Phase Inversion** pour changer la phase à 180 degrés. (Lorsque le caisson de graves est sélectionné dans l'écran de sélection des haut-parleurs)

*1 Uniquement lorsque « LPF FREQ »/« HPF FREQ » est réglé sur un mode autre que « Through » dans **X'over**.

*2 Uniquement quand l'option « Tweeter » est réglée sur « Small », « Medium », « Large » dans **Speaker Setup**.

*3 Uniquement quand « Subwoofer » est réglé sur un mode autre que « None » dans **Speaker Setup**.

Contrôle de l'audio en général

1 Appuyez sur le bouton .

2 Touchez .

3 Touchez **Audio**.

> L'écran audio s'affiche.

4 Touchez **Fader / Balance**.

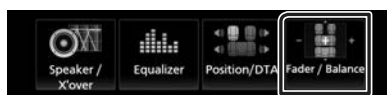

5 Réglez chaque option comme suit.

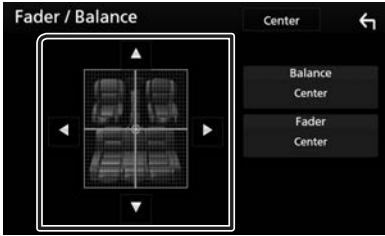

■ Fader / Balance

Réglez la balance en agissant sur les touches périphériques.

◀ et ▶ permettent de régler la balance droite/gauche.

▲ et ▼ permettent de régler la balance avant/arrière.

■ Center

Annulez le réglage.

Contrôle d'égaliseur

Vous pouvez régler l'égaliseur en sélectionnant le réglage optimal pour chaque catégorie.

1 Appuyez sur le bouton .

2 Touchez .

3 Touchez **Audio**.

➤ L'écran audio s'affiche.

4 Touchez **Equalizer**.



5 Touchez l'écran pour configurer l'égaliseur graphique comme vous le souhaitez.



■ Niveau de gain (zone de cadre pointillé)

Réglez le niveau de gain en touchant chacune des barres de fréquences.

Vous pouvez sélectionner la barre de fréquence et ajuster son niveau en utilisant ▲, ▼.

■ Preset Select

Affiche l'écran pour présenter à nouveau la courbe prédéfinie de l'égaliseur.

■ Memory

Enregistre la courbe d'égaliseur ajustée de « User1 » à « User4 ».

■ Initialize

La courbe EQ actuelle est revenue en position linéaire.

■ ALL SRC

Appliquer l'égaliseur réglé pour toutes les sources. Touchez **ALL SRC** puis touchez **OK** sur l'écran de confirmation.

■ Bass EXT (Paramètres étendus des graves)

Lorsque cette fonction est active, toute fréquence inférieure à 62,5 Hz est configurée sur le même niveau de gain que la fréquence 62,5 Hz.

■ SW Level

Règle le volume du caisson de graves. Ce réglage n'est pas disponible quand l'option du caisson de graves est réglée sur "None" (Aucun). Voir **Configuration de l'enceinte/du répartiteur (P.99)**.

■ Réaffiche la courbe de l'égaliseur

1 Touchez **Preset Select**.

2 Sélectionnez la courbe de l'égaliseur.



REMARQUE

- **iPod** est disponible si l'iPod est la source sélectionnée.



■ Enregistrez la courbe de l'égaliseur

- 1 Réglez la courbe de l'égaliseur.
- 2 Touchez **Memory**.
- 3 Sélectionnez l'emplacement de sauvegarde.



Décalage du volume

Réglez finement le volume de la source actuellement sélectionnée pour minimiser la différence de volume entre les différentes sources.

- 1 Appuyez sur le bouton .
- 2 Touchez .
- 3 Touchez **Audio**.
➤ L'écran audio s'affiche.
- 4 Touchez **Volume Offset**.

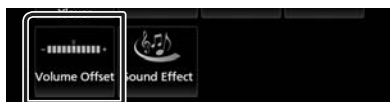

- 5 Touchez **+** ou **-** pour régler le niveau.





■ Initialize

Revient aux paramètres initiaux.

* Si vous avez d'abord monté le volume, puis réduit avec la fonction "Volume Offset" (Décalage du volume), le niveau sonore peut être extrêmement élevé si vous passez brusquement sur une autre source.

Effet sonore

Vous pouvez paramétrer les effets sonores.

- 1 Appuyez sur le bouton .
- 2 Touchez .
- 3 Touchez **Audio**.
➤ L'écran audio s'affiche.
- 4 Touchez **Sound Effect**.



- 5 Réglez chaque option comme suit.

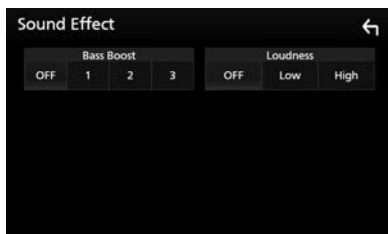

■ Bass Boost

Règle le niveau d'amplification des graves entre les choix « OFF » (arrêt) / « 1 » / « 2 » / « 3 ».

■ Loudness

Définit les niveaux d'amplification des graves et des aigus.

"OFF", "Low" (Bas), "High" (Haut)

Position d'écoute/DTA

Réglez le délai de temporisation du son car les enceintes les plus proches du siège sélectionné présentent un délai plus important, de sorte que le son de chaque enceinte atteigne l'auditeur au même moment.

1 Appuyez sur le bouton .

2 Touchez .

3 Touchez **Audio**.

➤ L'écran audio s'affiche.

4 Touchez **Position/DTA**.

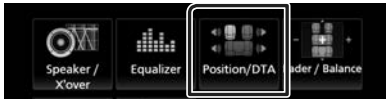

5 Sélectionnez la position d'écoute parmi les choix **Front R** (avant droit), **Front L** (avant gauche), **Front All** (avant tous) et **All**.

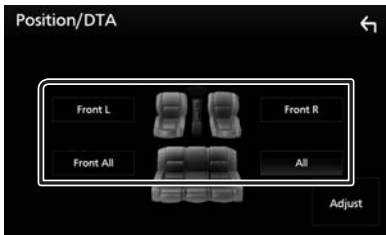

Contrôle de DTA position

Vous pouvez ajuster finement votre position d'écoute.

1 Touchez **Adjust**.

2 Touchez **Delay**.

3 Touchez **◀** ou **▶** pour ajuster le délai de l'enceinte sélectionnée.

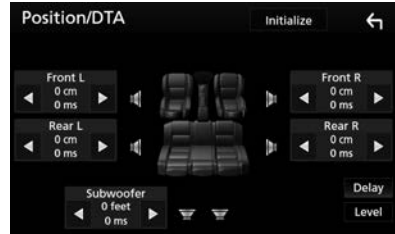

4 Touchez **Level**.

5 Touchez **◀** ou **▶** pour ajuster le niveau sonore de l'enceinte sélectionnée.

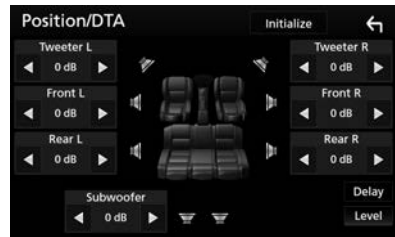

REMARQUE

- Pour retourner au réglage initial de Retard et Niveau, touchez **Initialize** et **YES** sur l'écran de confirmation.

Télécommande

Cet appareil peut être utilisé avec une télécommande.

Pour les zones de vente d'Océanie, la télécommande est un accessoire optionnel (RM-RK258).

Fonctions des boutons de la télécommande

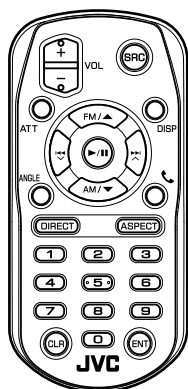

Nom des touches	Fonction
SRC	Passé à la source à utiliser. En mode mains-libres, raccroche le téléphone.
VOL + -	Règle le volume.
ATT	Baisse le volume sur simple appui sur la touche. Rétablit le niveau précédent du volume après un double appui sur la touche.
DISP	Commute l'écran entre la source actuelle et l'écran de l'application à partir de l'iPod touch/iPhone/Android connecté.
FM/▲ AM/▼	Sélectionne le dossier à utiliser. Avec la radio comme source, sélectionnez la bande FM/AM à recevoir.
◀◀ ◻ ▶▶ ◻	Sélectionne la piste ou le fichier à lire.
ANGLE	Non utilisé.

Nom des touches	Fonction
	Quand un appel est reçu, répond à l'appel.
DIRECT	Passé en mode de recherche directe. Pour plus de détails sur le mode de recherche directe, voir Mode de recherche directe (P.104) .
ASPECT	Change le format d'écran.
Touches numérotées	• Indique le numéro à rechercher en mode de recherche directe. Pour plus de détails sur le mode de recherche directe, voir Mode de recherche directe (P.104) .
CLR	Efface un caractère en mode de recherche directe.
ENT	Applique la fonction sélectionnée.

Mode de recherche directe

Si vous utilisez la télécommande, vous pouvez aller directement à la fréquence du tuner.

REMARQUE

- Cette action n'est pas possible avec un périphérique USB et un iPod.

1 Appuyez plusieurs fois sur le bouton SRC jusqu'à afficher le contenu voulu.

Les contenus disponibles sont différents selon la source.

■ Tuner
Fréquence

2 Appuyez sur le bouton DIRECT.

3 Appuyez sur les boutons des chiffres pour saisir une fréquence.

4 Appuyez sur ◀◀ / ▶▶ pour confirmer l'entrée.

Connexion/Installation

Avant l'installation

Avant d'installer cet appareil, veuillez prendre les mesures de précaution suivantes.

▲ AVERTISSEMENTS

- Si vous branchez le câble d'allumage (rouge) et le câble de la batterie (jaune) au châssis de la voiture (masse), il peut y avoir un court-circuit entraînant, à son tour, un incendie. Il faut toujours brancher ces câbles à la source d'alimentation fonctionnant via le boîtier de fusibles.
- Ne débranchez pas le fusible du câble d'allumage (rouge) ni du câble de la batterie (jaune). L'alimentation électrique doit être connectée aux câbles via le fusible.

▲ ATTENTION

- Installez cet appareil dans la console du véhicule.
Ne touchez pas les éléments métalliques de cet appareil pendant et juste après l'utilisation de l'appareil. Les éléments métalliques tels que le dissipateur thermique et le coffret sont très chauds.

REMARQUE

- Le montage et le câblage de ce produit requièrent expérience et savoir-faire. Pour des questions de sécurité, les travaux de montage et de câblage doivent être effectués par des professionnels.
- Veillez à brancher l'appareil à une alimentation électrique négative de 12 Vcc avec mise à la terre.
- N'installez pas l'appareil dans un endroit directement exposé aux rayons du soleil, à une chaleur excessive ou à l'humidité. Évitez également les endroits trop poussiéreux ou susceptibles d'être éclaboussés par de l'eau.
- N'utilisez pas vos propres vis. N'utilisez que les vis fournies. L'utilisation de vis non appropriées risque d'endommager l'appareil.
- Si l'appareil n'est pas sous tension (« There is an error in the speaker wiring. Please check the connections. ») (Il y a un problème avec le câblage du haut-parleur. Veuillez vérifier

les branchements) s'affiche), le câble du haut-parleur est peut-être en court-circuit ou est en contact avec le châssis du véhicule et la fonction de protection a peut-être été enclenchée. C'est pourquoi il faut vérifier le câble de l'enceinte.

- Si l'allumage de votre véhicule ne possède pas de position ACC, branchez les câbles d'allumage à une source d'alimentation que la clé de contact peut allumer ou éteindre. Si vous branchez le câble d'allumage à une source d'alimentation à tension constante comme les câbles de la batterie, il se peut que la batterie se décharge.
- Si la console est dotée d'un couvercle, veillez à installer l'appareil de sorte que la façade ne heurte pas le couvercle quand elle s'ouvre ou se ferme.
- Si le fusible saute, vérifiez d'abord que les câbles ne se touchent pas afin d'éviter tout court-circuit, puis remplacez l'ancien fusible par un nouveau fusible de même puissance.
- Isolez les câbles non connectés avec un ruban vinyl, ou tout autre matériau similaire. Pour éviter tout court-circuit, ne retirez pas les capuchons placés aux extrémités des câbles non connectés ou des bornes.
- Branchez correctement les câbles de l'enceinte aux bornes correspondantes. L'appareil peut subir des dommages et ne plus fonctionner si vous partagez les fils \ominus ou les mettez à la masse avec une partie métallique du véhicule.
- Si seulement deux enceintes sont branchées au système, branchez les connecteurs soit aux bornes de sortie avant soit aux bornes de sortie arrière (ne pas mélanger les bornes de sortie avant et arrière). Par exemple, si vous connectez le connecteur \oplus de l'enceinte gauche à une borne de sortie avant, ne connectez pas le connecteur \ominus à une borne de sortie arrière.
- Une fois l'appareil installé, vérifiez que les feux de freinage, les clignotants et les essuie-glace, etc. du véhicule fonctionnent correctement.
- L'angle de montage de l'appareil doit être inférieur ou égal à 30°.
- N'exercez pas de pression excessive sur la surface du panneau lors de l'installation de

Connexion/Installation



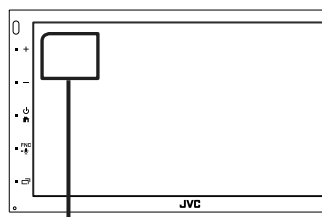

l'appareil dans le véhicule. Cela risque de rayer la surface, de l'endommager ou d'entraîner une défaillance.

- Il se peut que la réception soit mauvaise si des objets métalliques se trouvent à proximité de l'antenne Bluetooth.

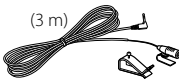

Antenne Bluetooth

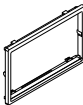
Accessoires fournis pour l'installation

①	 (3 m)	x1
②		x2
③		x1
④	Câble d'extension de stationnement (2 m)	x1
⑤		x1

Procédure d'installation

- 1) Pour éviter les courts-circuits, retirez la clé de contact, puis débranchez la borne \ominus de la batterie.
- 2) Veillez à effectuer correctement les connexions des câbles d'entrée et de sortie pour chaque appareil.
- 3) Branchez le connecteur ISO sur l'appareil.

- 4) Installez l'appareil dans votre véhicule.
- 5) Reconnectez la borne \ominus de la batterie.
- 6) Procédez au réglage initial.

Voir **Paramètres initiaux (P.63)**.

Installation de l'appareil

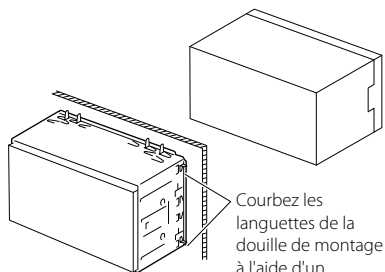

Courbez les languettes de la douille de montage à l'aide d'un tournevis ou d'un outil similaire, puis fixez-la en place.

Plaque de garniture

- 1) Fixez l'accessoire ③ sur l'appareil.

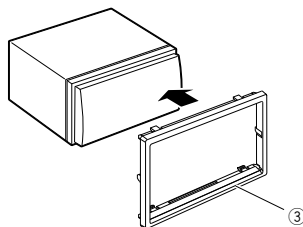

Microphone

- 1) Vérifiez la position d'installation du microphone (accessoire ①).
- 2) Nettoyez la surface d'installation.
- 3) Retirez le séparateur du microphone (accessoire ①) et collez le microphone à l'emplacement indiqué ci-dessous.
- 4) Branchez le câble du microphone sur l'appareil en le fixant à divers endroits à l'aide de ruban adhésif ou de toute autre méthode appropriée.
- 5) Réglez l'orientation du microphone (accessoire ①) en direction du conducteur.

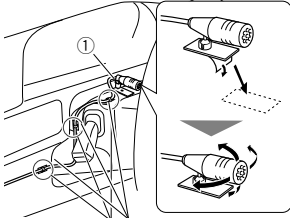

Fixez un câble avec du ruban spécialement prévu à cet effet.

REMARQUE

- Échanger les attaches si nécessaire.

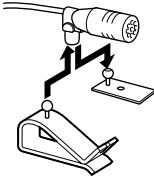

Retrait de la plaque de garniture

- 1) Utilisez la clé d'extraction (accessoire ⑤) pour sortir les quatre languettes (deux sur la partie gauche, deux sur la partie droite) en effectuant un mouvement de levier.

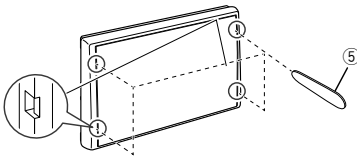

- 2) Tirez la plaque de garniture vers l'avant.

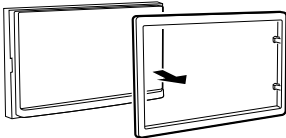

Retrait de l'appareil

- 1) Retirez la plaque de garniture en vous référant à l'étape 1 dans "Retrait de la plaque de garniture".
- 2) Insérez la clé d'extraction (accessoire ②) profondément dans l'emplacement, comme illustré. (La saillie à la pointe de la clé d'extraction doit faire face à l'appareil.)

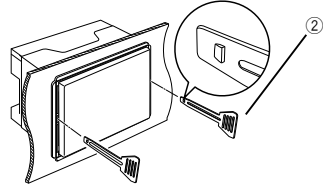

- 3) Une fois que vous avez correctement inséré la clé d'extraction, insérez l'autre clé d'extraction dans l'emplacement.

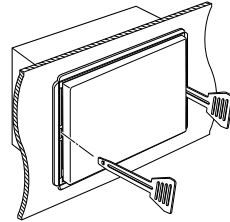

- 4) Extraire l'appareil à moitié.

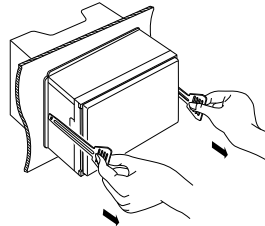

REMARQUE

- Veillez à ne pas vous blesser avec les broches d'arrêt sur la clé d'extraction.

- 5) Tenez l'appareil des deux mains et faites-le sortir complètement en veillant à ne pas le laisser tomber.

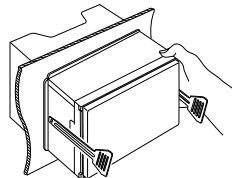

■ Connexion des câbles sur les contacts électriques

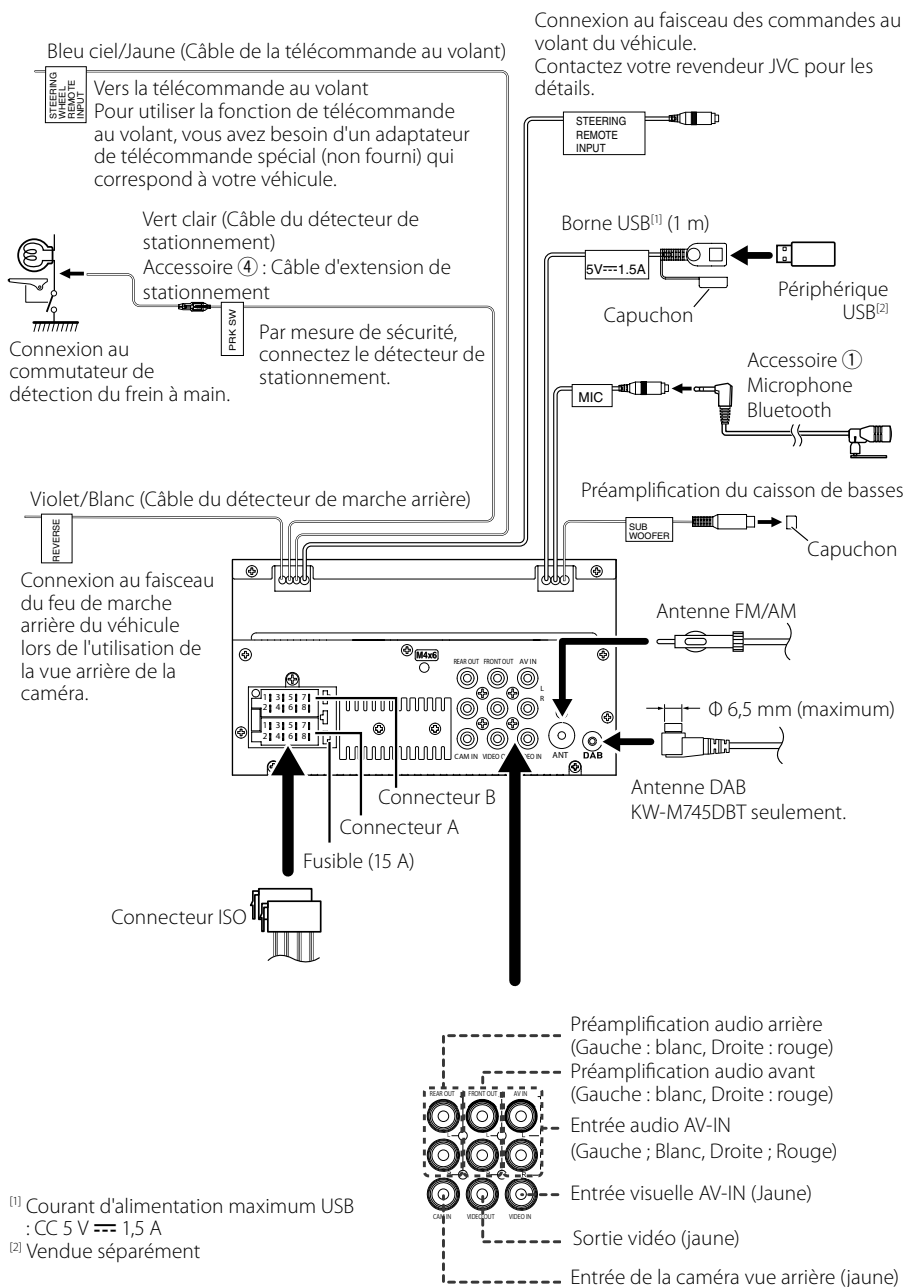

[1] Courant d'alimentation maximum USB : CC 5 V --- 1,5 A

[2] Vendue séparément

Guide de la fonction Connecteur ISO

Broche	Couleur et fonction	
A-4	Jaune	Batterie
A-5	Bleu/Blanc ^[1]	Réglage de puissance
A-6	Orange/Blanc	Éclairage
A-7	Rouge	Allumage (ACC)
A-8	Noir	Branchement à la terre (masse)
B-1/B-2	Violet (+) / Violet/Noir (-)	Arrière droit
B-3/B-4	Gris (+) / Gris/Noir (-)	Avant droit
B-5/B-6	Blanc (+) / Blanc/Noir (-)	Avant gauche
B-7/B-8	Vert (+) / Vert/Noir (-)	Arrière gauche

^[1] Max. 300 mA, 12 V

• Impédance d'enceinte : 4-8 Ω

⚠ ATTENTION

Avant de connecter les connecteurs ISO (disponibles dans le commerce) à l'unité, vérifier les conditions suivantes :

- Veiller à ce que l'affectation des broches du connecteur corresponde à l'unité JVC.
- Prendre un avis supplémentaire pour le câble d'alimentation.
- Si les câbles d'alimentation et de contact ne correspondent pas, les changer en conséquence.
- Si le véhicule ne dispose pas d'un câble de démarrage, utiliser une interface disponible dans le commerce.

Branchement d'un iPod/ iPhone/Android

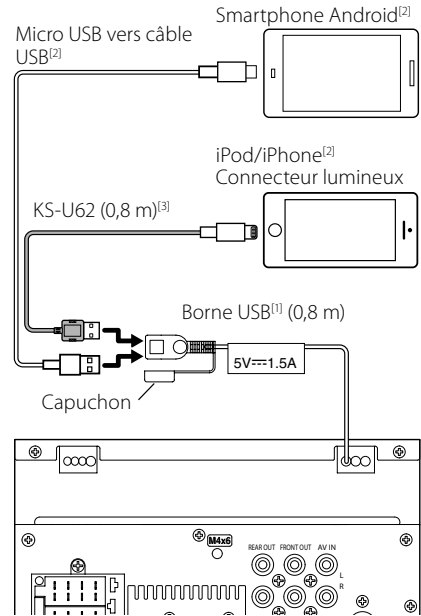

^[1] Tension d'alimentation maximum pour iPod/iPhone : DC 5 V \approx 1,5 A

^[2] Vendu séparément

^[3] Accessoire proposé en option

Dépannage

Problèmes et solutions

Si un problème quel qu'il soit survient, vérifiez tout d'abord dans le tableau suivant s'il n'est pas traité.

REMARQUE

- Certaines fonctions de cet appareil peuvent être désactivées à cause de certains réglages effectués sur cet appareil.
- Ce qui pourrait ressembler à un dysfonctionnement de votre appareil peut être le simple fruit d'une mauvaise utilisation ou d'un branchement défectueux.

Sur le thème des réglages

- **Impossible de régler le subwoofer.**
- **Impossible de configurer la phase du subwoofer.**
- **Aucune sortie émise par le subwoofer.**
- **Impossible de configurer le filtre passe-bas.**
- **Impossible de configurer le filtre passe-haut.**

Le caisson de graves n'est pas actif.

- Activez le caisson de graves. Voir **Configuration de l'enceinte/du répartiteur (P.99)**.

Sur le thème des fonctions audio

La réception de la radio est médiocre.

L'antenne de la voiture n'est pas déployée.

- Sortez l'antenne sur toute sa longueur.

Le fil d'antenne n'est pas branché.

- Branchez correctement le fil. Voir **Connexion des câbles sur les contacts électriques (P.108)**.

Sélection impossible d'un dossier.

La fonction de lecture aléatoire est active.

- Désactivez la fonction de lecture aléatoire.

Le son déraile à la lecture d'un fichier audio.

L'enregistrement est en mauvais état.

- Recommencez l'enregistrement du fichier ou utilisez une autre mémoire USB.

Autre

L'appui sur les touches n'est pas confirmé par un bip.

La prise preout est déjà utilisée.

- Le bip d'appui sur les touches ne peut pas être envoyé en sortie sur la prise preout.

Messages d'erreur

Lorsqu'un problème vous empêche d'utiliser correctement l'appareil, sa cause est affichée sous forme de message à l'écran.

No Device (périphérique USB)

Le périphérique USB est sélectionné comme source bien qu'aucun périphérique USB ne soit connecté.

- Changez la source à n'importe quelle source autre que le périphérique USB/iPod. Branchez un périphérique USB, puis sélectionnez à nouveau la source USB.

Disconnected (iPod, lecteur audio Bluetooth)

Le iPod/ lecteur audio Bluetooth est sélectionné comme source bien qu'aucun iPod/ lecteur audio Bluetooth ne soit connecté.

- Sélectionnez une autre source que iPod/Bluetooth. Connectez un iPod/ lecteur audio Bluetooth, puis changez à nouveau la source en la réglant sur USB.

No Media File

Le périphérique USB connecté ne contient aucun fichier audio lisible. Utilisation d'un support dont les données enregistrées ne peuvent pas être lues par l'appareil.

- Consultez **Supports et fichiers pouvant être lus (P.111)** et essayez avec un autre périphérique USB.

Annexes

Supports et fichiers pouvant être lus

Divers types de supports et fichiers peuvent être lus par l'appareil.

À propos des fichiers

Les fichiers audio et vidéo suivants sont pris en charge.

Fichiers audio lisibles

	Format	Débit binaire	Fréquence d'échantillonnage	Compte de bits
AAC-LC (.m4a)	MPEG2/4 AAC LC HE-AAC(V1,V2)	8 – 320kbps, VBR	16 – 48 kHz	16 bits
MP3 (.mp3)	MPEG 1/2 Audio Layer 3	8 – 320kbps, VBR	16 – 48 kHz	16 bits
WMA (.wma)	Profil L3 Windows Media Audio Standard (Version 7, 8, 9)	8 – 320kbps	16 – 48 kHz	16 bits
PCM linéaire (WAVE) (.wav)	Format audio à forme d'onde RIFF	–	16 – 192 kHz	16/24 bits
FLAC (.flac)	flac	–	16 – 192 kHz	16/24 bits
Vorbis (.ogg)	vorbis	VBR	16 – 48 kHz	16 bits

REMARQUE

- Les formats WMA et AAC protégés par GDN ne peuvent pas être lus.
- Bien que les fichiers audio soient conformes aux normes susmentionnées, la lecture peut se révéler impossible en fonction des types et conditions du support ou du périphérique.

Fichiers vidéo acceptés

	Profil	Taille de l'image max.	Débit binaire max.	Format audio
MPEG-1 (.mpg, .mpeg)	–	352 × 240, 352 × 288	1,5 Mbps	MPEG Audio Layer 2
MPEG-2 (.mpg, .mpeg)	MP@ML	720 × 480, 720 × 576	8 Mbps	MPEG Audio Layer 2
H.264/MPEG-4 AVC (.mp4, .m4v, .avi, .flv)	Profil de référence, Profil principal	1 920 × 1 080 (30 fps)	8 Mbps	MP3, AAC
MPEG-4 (.mp4, .avi)	Profil simple avancé	1 920 × 1 080 (30 fps)	8 Mbps	MP3, AAC
WMV (.wmv)	Profil principal	1 920 × 1 080 (30 fps)	8 Mbps	WMA
MKV (.mkv)	Le format vidéo suit le H.264/MPEG-4 AVC, MPEG-4			MP3, AAC

Limites structurelles des fichiers et des dossiers

	Périphérique USB
Nombre maximal de couches de dossier	8
Nombre maximum de fichiers (par dossier)	999
Nombre maximum de dossiers (par dossier)	9999
Nombre maximum de dossiers (par périphérique)	–

REMARQUE

- Vous pouvez saisir un nom de dossier et un nom de fichier avec jusqu'à 255 caractères d'un octet.
- Les fichiers dans un dossier dont le nom commence par un point (.) ne peuvent pas être lus.

Spécifications

■ Section moniteur

Taille de l'image

- : 6,75 pouces de large (diagonale)
- : 151,8 mm (L) x 79,7 mm (H)

Système d'affichage

- : Panneau LCD TN

Système de lecture

- : Écran TFT à matrice active

Nombre de pixels

- : 1 152 000 (800 H x 480 V x RGB)

Pixels efficaces

- : 99,99 %

Disposition des pixels

- : Disposition RGB en rayures

Rétroéclairage

- : LED

■ Section interface USB

Norme USB

- : USB 2.0 Grande vitesse

Système de fichiers

- : FAT 16/32, NTFS

Courant d'alimentation maximum

- : CC 5 V  1,5 A

Convertisseur N/A

- : 24 bits

Décodeur audio

- : MP3/ WMA/ AAC/ WAV/ FLAC

Décodeur vidéo

- : MPEG1/ MPEG2/ MPEG4/ WMV/ H.264/ MKV

Réponse en fréquence

- 192 kHz : 20 – 20 000 Hz
- 96 kHz : 20 – 20 000 Hz
- 48 kHz : 20 – 20 000 Hz
- 44,1 kHz : 20 – 20 000 Hz

Taux d'harmoniques

- : 0,0001 % (1 kHz)

Rapport S/B (dB)

- : 88 dB

Dynamique

- : 87 dB

■ Section Bluetooth

Technologie

- : Bluetooth Version 4.1

Fréquence

- : 2,402 – 2,480 GHz

Puissance de sortie

- : +4dBm (MAX), 0dBm (AVE), Classe de puissance 2

Portée de communication maximale

- : Ligne de vue approximative 10 m (32,8 pieds)

Codec Audio

- : SBC/AAC

Profil (Support multi-profil)

- HFP (Profil mains libres)
- SPP (Profil port série)
- A2DP (Profil de distribution audio avancée)
- AVRCP (Profil de télécommande audio/vidéo)
- PBAP (Profil d'accès au répertoire téléphonique)

■ Section DSP

Égaliseur graphique

- Bande : 13 Bande

Fréquence (BAND1 – 13)

- : 62,5/ 100/ 160/ 250/ 400/ 630/ 1k/ 1,6k/ 2.5k/ 4k/ 6,3k/ 10k/ 16k Hz

Gain

- : -9/-8/-7/-6/-5/-4/-3/-2/-1/0/1/2/3/4/5/6/7/8/9 dB

Répartiteur 2 voies

Filtre passe-haut

- Fréquence : Traversant, 30/40/50/60/70/80/90/100/120/150/180/220/250 Hz

Pente : -6/-12/-18/-24 dB/Oct.

Filtre passe-bas

- Fréquence : 30/40/50/60/70/80/90/100/120/150/180/220/250 Hz

Pente : -6/-12/-18/-24 dB/Oct.

Position

Avant/Arrière/Caisson de basse

- : 0 – 6,1 m (par étapes de 0,01 m)

Gain

- : -8 – 0 dB

Niveau du caisson de basse

- : -40 – +6 dB

■ Section DAB (KW-M745DBT)

Bande de fréquences

- BANDE III : 174,928 – 239,200 (MHz)

Sensibilité

- : -98 dBm

Rapport S/B (dB)

- : 82 dB

■ Section de connecteur d'antenne numérique (KW-M745DBT)

Type de connecteur
: SMB

Tension de sortie (11 – 16 V)
: 14,4 V

Intensité maximale
: < 100 mA

■ Section Syntoniseur FM

Bande de fréquences (step)
: 87,5 MHz – 108,0 MHz (50 kHz)

Sensibilité utilisable (S/N : 26 dB)
: 13,2 dBf (1,3 μ V/75 Ω)

Sensibilité utilisable (S/N : 46 dB)
: 19,2 dBf (2,5 μ V/75 Ω)

Réponse en fréquence
: 30 Hz – 15 kHz

Rapport S/B (dB)
: 70 dB (MONO)

Sélectivité (\pm 400 kHz)
: Au-delà de 80 dB

Séparation stéréo
: 37 dB (1 kHz)

■ Section Syntoniseur AM

Bande de fréquences (step)
MW : 531 – 1611 kHz (9 kHz)

Sensibilité utilisable
MW : 44,7 μ V

■ Section vidéo

Système de couleur de l'entrée vidéo externe
: NTSC/PAL

Niveau d'entrée vidéo externe (jack RCA)
: 1 Vp-p/75 Ω

Niveau d'entrée maxi audio externe (jack RCA)
: 2 V/ 25 k Ω

Niveau de sortie vidéo (jacks RCA)
: 1 Vp-p/75 Ω

■ Section audio

Puissance maximum (avant et arrière)
: 50 W \times 4

Sortie de puissance typique (avant et arrière)
Largeur de bande à pleine puissance (à moins de 1 % DHT)
: 21 W \times 4

Bande de la fréquence de sortie
: 20 – 20 000 Hz

Niveau de pré-amplification (V)
: 4 V/ 10 k Ω

Impédance du préamplificateur
: \leq 1,3 k Ω

Impédance d'enceinte
: 4 – 8 Ω

■ Général

Tension de fonctionnement
: 14,4 V (10,5 – 16 V permis)

Consommation de courant maximale
: 15 A

Dimensions d'installation (L \times H \times P)
: 182 \times 112 \times 75 mm

Plage de température de fonctionnement
: -10 $^{\circ}$ C – +60 $^{\circ}$ C

Poids
: 1,3 kg

REMARQUE

- Bien que les pixels du panneau à cristaux liquides soient effectifs à 99,99 % ou plus, il se peut que 0,01 % des pixels ne s'éclaire pas ou s'éclaire mal.

Les spécifications sont sujettes à changements sans notification.

À propos de cet appareil

■ Copyrights

- La marque du mot et les logos Bluetooth® sont des marques déposées de Bluetooth SIG, Inc. et toute utilisation de ces marques par JVC KENWOOD est faite sous licence. Les autres marques déposées et appellations commerciales appartiennent à leurs propriétaires respectifs.
- The "AAC" logo is a trademark of Dolby Laboratories.
- Use of the Made for Apple badge means that an accessory has been designed to connect specifically to the Apple product(s) identified in the badge, and has been certified by the developer to meet Apple performance standards. Apple is not responsible for the operation of this device or its compliance with safety and regulatory standards. Please note that the use of this accessory with an Apple product may affect wireless performance.
- Apple, iPhone, iPod, iPod touch, and Lightning are trademarks of Apple Inc., registered in the U.S. and other countries.
- Apple, Siri, Apple CarPlay and Apple CarPlay logo are trademarks of Apple Inc., registered in the U.S. and other countries.
- Android, Android Auto, Google Play and other marks are trademarks of Google LLC.
- THIS PRODUCT IS LICENSED UNDER THE AVC PATENT PORTFOLIO LICENSE FOR THE PERSONAL USE OF A CONSUMER OR OTHER USES IN WHICH IT DOES NOT RECEIVE REMUNERATION TO (i) ENCODE VIDEO IN COMPLIANCE WITH THE AVC STANDARD ("AVC VIDEO") AND/OR (ii) DECODE AVC VIDEO THAT WAS ENCODED BY A CONSUMER ENGAGED IN A PERSONAL ACTIVITY AND/OR WAS OBTAINED FROM A VIDEO PROVIDER LICENSED TO PROVIDE AVC VIDEO. NO LICENSE IS GRANTED OR SHALL BE IMPLIED FOR ANY OTHER USE. ADDITIONAL INFORMATION MAY BE OBTAINED FROM MPEG LA, L.L.C. SEE [HTTP://WWW.MPEGLA.COM](http://www.MPEGLA.COM)
- THIS PRODUCT IS LICENSED UNDER THE MPEG-4 VISUAL PATENT PORTFOLIO LICENSE FOR THE PERSONAL AND NON-COMMERCIAL USE OF A CONSUMER FOR (i) ENCODING VIDEO IN COMPLIANCE WITH THE MPEG-4 VISUAL STANDARD ("MPEG-4 VIDEO") AND/OR (ii) DECODING MPEG-4 VIDEO THAT WAS ENCODED BY A CONSUMER ENGAGED IN A PERSONAL AND NON-COMMERCIAL ACTIVITY AND/OR WAS OBTAINED FROM A VIDEO PROVIDER LICENSED BY MPEG LA TO PROVIDE MPEG-4 VIDEO. NO LICENSE IS GRANTED OR SHALL BE IMPLIED FOR ANY OTHER USE. ADDITIONAL INFORMATION INCLUDING THAT RELATING TO PROMOTIONAL, INTERNAL AND COMMERCIAL USES AND LICENSING MAY BE OBTAINED FROM MPEG LA, LLC. SEE [HTTP://WWW.MPEGLA.COM](http://www.MPEGLA.COM)
- THIS PRODUCT IS LICENSED UNDER THE VC-1 PATENT PORTFOLIO LICENSE FOR THE PERSONAL AND NON-

COMMERCIAL USE OF A CONSUMER TO (i) ENCODE VIDEO IN COMPLIANCE WITH THE VC-1 STANDARD ("VC-1 VIDEO") AND/OR (ii) DECODE VC-1 VIDEO THAT WAS ENCODED BY A CONSUMER ENGAGED IN A PERSONAL AND NON-COMMERCIAL ACTIVITY AND/OR WAS OBTAINED FROM A VIDEO PROVIDER LICENSED TO PROVIDE VC-1 VIDEO. NO LICENSE IS GRANTED OR SHALL BE IMPLIED FOR ANY OTHER USE. ADDITIONAL INFORMATION MAY BE OBTAINED FROM MPEG LA, L.L.C. SEE [HTTP://WWW.MPEGLA.COM](http://www.MPEGLA.COM)

- libFLAC
Copyright (C) 2000,2001,2002,2003,2004,2005,2006,2007,2008,2009 Josh Coalson
Redistribution and use in source and binary forms, with or without modification, are permitted provided that the following conditions are met:
 - Redistributions of source code must retain the above copyright notice, this list of conditions and the following disclaimer.
 - Redistributions in binary form must reproduce the above copyright notice, this list of conditions and the following disclaimer in the documentation and/or other materials provided with the distribution.
 - Neither the name of the Xiph.org Foundation nor the names of its contributors may be used to endorse or promote products derived from this software without specific prior written permission.
 THIS SOFTWARE IS PROVIDED BY THE COPYRIGHT HOLDERS AND CONTRIBUTORS "AS IS" AND ANY EXPRESS OR IMPLIED WARRANTIES, INCLUDING, BUT NOT LIMITED TO, THE IMPLIED WARRANTIES OF MERCHANTABILITY AND FITNESS FOR A PARTICULAR PURPOSE ARE DISCLAIMED. IN NO EVENT SHALL THE FOUNDATION OR CONTRIBUTORS BE LIABLE FOR ANY DIRECT, INDIRECT, INCIDENTAL, SPECIAL, EXEMPLARY, OR CONSEQUENTIAL DAMAGES (INCLUDING, BUT NOT LIMITED TO, PROCUREMENT OF SUBSTITUTE GOODS OR SERVICES; LOSS OF USE, DATA, OR PROFITS; OR BUSINESS INTERRUPTION) HOWEVER CAUSED AND ON ANY THEORY OF LIABILITY, WHETHER IN CONTRACT, STRICT LIABILITY, OR TORT (INCLUDING NEGLIGENCE OR OTHERWISE) ARISING IN ANY WAY OUT OF THE USE OF THIS SOFTWARE, EVEN IF ADVISED OF THE POSSIBILITY OF SUCH DAMAGE.
- libvorbis
Copyright (c) 2002-2008 Xiph.org Foundation
Redistribution and use in source and binary forms, with or without modification, are permitted provided that the following conditions are met:
 - Redistributions of source code must retain the above copyright notice, this list of conditions and the following disclaimer.
 - Redistributions in binary form must reproduce the above copyright notice, this list of conditions and the following disclaimer in the documentation and/or other materials provided with the distribution.

- Neither the name of the Xiph.org Foundation nor the names of its contributors may be used to endorse or promote products derived from this software without specific prior written permission.

THIS SOFTWARE IS PROVIDED BY THE COPYRIGHT HOLDERS AND CONTRIBUTORS "AS IS" AND ANY EXPRESS OR IMPLIED WARRANTIES, INCLUDING, BUT NOT LIMITED TO, THE IMPLIED WARRANTIES OF MERCHANTABILITY AND FITNESS FOR A PARTICULAR PURPOSE ARE DISCLAIMED. IN NO EVENT SHALL THE FOUNDATION OR CONTRIBUTORS BE LIABLE FOR ANY DIRECT, INDIRECT, INCIDENTAL, SPECIAL, EXEMPLARY, OR CONSEQUENTIAL DAMAGES (INCLUDING, BUT NOT LIMITED TO, PROCUREMENT OF SUBSTITUTE GOODS OR SERVICES; LOSS OF USE, DATA, OR PROFITS; OR BUSINESS INTERRUPTION) HOWEVER CAUSED AND ON ANY THEORY OF LIABILITY, WHETHER IN CONTRACT, STRICT LIABILITY, OR TORT (INCLUDING NEGLIGENCE OR OTHERWISE) ARISING IN ANY WAY OUT OF THE USE OF THIS SOFTWARE, EVEN IF ADVISED OF THE POSSIBILITY OF SUCH DAMAGE.

- libogg

Copyright (c) 2002, Xiph.org Foundation
Redistribution and use in source and binary forms, with or without modification, are permitted provided that the following conditions are met:

- Redistributions of source code must retain the above copyright notice, this list of conditions and the following disclaimer.
- Redistributions in binary form must reproduce the above copyright notice, this list of conditions and the following disclaimer in the documentation and/or other materials provided with the distribution.
- Neither the name of the Xiph.org Foundation nor the names of its contributors may be used to endorse or promote products derived from this software without specific prior written permission.

THIS SOFTWARE IS PROVIDED BY THE COPYRIGHT HOLDERS AND CONTRIBUTORS "AS IS" AND ANY EXPRESS OR IMPLIED WARRANTIES, INCLUDING, BUT NOT LIMITED TO, THE IMPLIED WARRANTIES OF MERCHANTABILITY AND FITNESS FOR A PARTICULAR PURPOSE ARE DISCLAIMED. IN NO EVENT SHALL THE FOUNDATION OR CONTRIBUTORS BE LIABLE FOR ANY DIRECT, INDIRECT, INCIDENTAL, SPECIAL, EXEMPLARY, OR CONSEQUENTIAL DAMAGES (INCLUDING, BUT NOT LIMITED TO, PROCUREMENT OF SUBSTITUTE GOODS OR SERVICES; LOSS OF USE, DATA, OR PROFITS; OR BUSINESS INTERRUPTION) HOWEVER CAUSED AND ON ANY THEORY OF LIABILITY, WHETHER IN CONTRACT, STRICT LIABILITY, OR TORT (INCLUDING NEGLIGENCE OR OTHERWISE) ARISING IN ANY WAY OUT OF THE USE OF THIS SOFTWARE, EVEN IF ADVISED OF THE POSSIBILITY OF SUCH DAMAGE.

■ Informations sur l'élimination des anciens équipements électriques et électroniques et piles électriques (applicables dans les pays européens qui ont adopté des systèmes de collecte sélective)

Les produits et piles électriques sur lesquels le pictogramme (poubelle barrée) est apposé ne peuvent pas être éliminés comme ordures ménagères.

Les anciens équipements électriques et électroniques et les piles électriques doivent être recyclés sur des sites capables de traiter ces produits et leurs sous-produits déchets.

Contactez vos autorités locales pour connaître le site de recyclage le plus proche.

Un recyclage adapté et l'élimination des déchets aideront à conserver les ressources et à nous préserver des leurs effets nocifs sur notre santé et sur l'environnement.

Avis : La marque "Pb" en dessous du symbole des piles indique que cette pile contient du plomb.

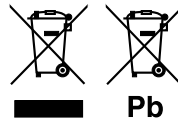

For Europe sales area



Declaration of Conformity with regard to the RE Directive 2014/53/EU
Declaration of Conformity with regard to the RoHS Directive 2011/65/EU

Manufacturer:

JVC KENWOOD Corporation
3-12, Moriyacho, Kanagawa-ku, Yokohama-shi, Kanagawa 221-0022, JAPAN

EU Representative:

JVCKENWOOD Europe B.V.
Amsterdams.ewe,g 37, 1422 AC UITHOORN, THE NETHERLANDS

Pour les zones de vente d'Europe



Déclaration de conformité se rapportant à la directive RE 2014/53/UE
Déclaration de conformité se rapportant à la directive RoHS 2011/65/UE

Fabricant:

JVC KENWOOD Corporation
3-12, Moriyacho, Kanagawa-ku, Yokohama-shi, Kanagawa 221-0022, JAPON

Représentant dans l'UE :

JVCKENWOOD Europe B.V.
Amsterdamseweg 37, 1422 AC UITHOORN, PAYSBAS

English

Hereby, JVC KENWOOD declares that the radio equipment KW-M745DBT/KW-M741BT is in compliance with Directive 2014/53/EU. The full text of the EU declaration of conformity is available at the following internet address:

Français

Par la présente, JVC KENWOOD déclare que l'équipement radio KW-M745DBT/KW-M741BT est conforme à la directive 2014/53/UE. L'intégralité de la déclaration de conformité UE est disponible à l'adresse Internet suivante :

Deutsch

Hiermit erkläre JVC KENWOOD, dass das Funkgerät KW-M745DBT/KW-M741BT der Richtlinie 2014/53/EU entspricht. Der volle Text der EU-Konformitätserklärung steht unter der folgenden Internetadresse zur Verfügung:

Nederlands

Hierbij verklaart JVC KENWOOD dat de radioapparatuur KW-M745DBT/KW-M741BT in overeenstemming is met Richtlijn 2014/53/EU. De volledige tekst van de EU-verklaring van overeenstemming is te vinden op het volgende internetadres:

Italiano

Con la presente, JVC KENWOOD dichiara che l'apparecchio radio KW-M745DBT/KW-M741BT è conforme alla Direttiva 2014/53/UE. Il testo integrale della dichiarazione di conformità UE è disponibile al seguente indirizzo internet:

Español

Por la presente, JVC KENWOOD declara que el equipo de radio KW-M745DBT/KW-M741BT cumple la Directiva 2014/53/UE. El texto completo de la declaración de conformidad con la UE está disponible en la siguiente dirección de internet:

Português

Deste modo, a JVC KENWOOD declara que o equipamento de rádio KW-M745DBT/KW-M741BT está em conformidade com a Diretiva 2014/53/UE. O texto integral da declaração de conformidade da UE está disponível no seguinte endereço de internet:

Polska

Niniejszym, JVC KENWOOD deklaruje, że sprzęt radiowy KW-M745DBT/KW-M741BT jest zgodny z dyrektywą 2014/53/UE. Pełny tekst deklaracji zgodności EU jest dostępny pod adresem:

Česky

Společnost JVC KENWOOD tímto prohlašuje, že rádiové zařízení KW-M745DBT/KW-M741BT splňuje podmínky směrnice 2014/53/EU. Plný text EU prohlášení o shodě je dostupný na následující internetové adrese:

Magyar

JVC KENWOOD ezennel kijelenti, hogy a KW-M745DBT/KW-M741BT rádióberendezés megfelel a 2014/53/EU irányelvnek. Az EU konformitási nyilatkozat teljes szövege az alábbi weboldalon érhető el:

Hrvatski

JVC KENWOOD ovim izjavljuje da je radio oprema KW-M745DBT/KW-M741BT u skladu s Direktivom 2014/53/EU. Cjeloviti tekst deklaracije Europske unije o skladnosti dostupan je na sljedećoj internet adresi:

Svenska

Härmed försäkras JVC KENWOOD att radioutrustningen KW-M745DBT/KW-M741BT är i enlighet med direktiv 2014/53 / EU. Den fullständiga texten av EU-försäkran om överensstämmelse finns på följande Internetadress:

Suomi

JVC KENWOOD julistaa täten, että radiolaitte KW-M745DBT/KW-M741BT on direktiivin 2014/53/EU mukainen. EU-vaatimustenmukaisuusvakuutus löytyy kokonaisuudessaan seuraavasta internet-osoitteesta:

Slovensko

S tem JVC KENWOOD izjavlja, da je radijska oprema KW-M745DBT/KW-M741BT v skladu z Direktivo 2014/53/EU. Celotno besedilo direktive EU o skladnosti je dostopno na tem spletnem naslovu:

Slovensky

Spoločnosť JVC KENWOOD týmto vyhlasuje, že rádiové zariadenie KW-M745DBT/KW-M741BT vyhovuje smernici 2014/53/EÚ. Celý text EÚ vyhlásenia o zhode nájdete na nasledovnej internetovej adrese:

Dansk

Herved erklærer JVC KENWOOD, at radioudstyret KW-M745DBT/KW-M741BT er i overensstemmelse med Direktiv 2014/53/EU. EU-overensstemmelseerklæringens fulde ordlyd er tilgængelig på følgende internetadresse:

Norsk

JVC KENWOOD erklærer herved at radioustyret KW-M745DBT/KW-M741BT er i samsvar med Direktiv 2014/53/EU. Den fullstendige teksten til EU-konformitetserklæringen er tilgjengelig på følgende internetadresse:

Ελληνικά

Με το παρόν, η JVC KENWOOD δηλώνει ότι ο ραδιοεξοπλισμός KW-M745DBT/KW-M741BT συμμορφώνεται με την Οδηγία 2014/53/ΕΕ. Το πλήρες κείμενο της δήλωσης συμμόρφωσης της ΕΕ είναι διαθέσιμο στην ακόλουθη διεύθυνση στο διαδίκτυο:

Eesti

Käesolevaga JVC KENWOOD kinnitab, et KW-M745DBT/KW-M741BT raadiovarustus on vastavuses direktiiviga 2014/53/EL. ELi vastavusdeklaratsiooni terviktekst on kätesaadav järgmisel internetiaadressil:

Latviešu

JVC KENWOOD ar šo deklarē, ka radio aparātūra KW-M745DBT/KW-M741BT atbilst direktīvas 2014/53/ES prasībām. Pilns ES atbilstības deklarācijas teksts ir pieejams šādā tīmekļa adresē:

Lietuviškai

Šiuo JVC KENWOOD pažymy, kad radijo įranga KW-M745DBT/KW-M741BT atitinka 2014/53/EB direktyvos reikalavimus. Visą EB direktyvos atitikties deklaracijos tekstą galite rasti šiuo internetiniu adresu:

Malti

B'dan, JVC KENWOOD jiddikjara li t-tagħmir tar-radju KW-M745DBT/KW-M741BT huwa konformi mad-Direttiva 2014/53/UE. It-test kollu tad-dikjarazzjoni ta' konformità huwa disponibbli fl-indirizz intranet li ġej:

Українська

Таким чином, компанія JVC KENWOOD заявляє, що радіообладнання KW-M745DBT/KW-M741BT відповідає Директиві 2014/53/ЄУ. Повний текст декларації про відповідність ЄС можна знайти в Інтернеті за такою адресою:

Türkçe

Burada, JVC KENWOOD KW-M745DBT/KW-M741BT radyo ekipmanının 2014/53/AB Direktifine uygun olduğunu bildirir. AB uyumluluk deklarasyonunun tam metni aşağıdaki internet adresinde mevcuttur.

Русский

JVC KENWOOD настоящим заявляет, что радиооборудование KW-M745DBT/KW-M741BT соответствует Директиве 2014/53/ЕU. Полный текст декларации соответствия ЕС доступен по следующему адресу в сети Интернет:

Limba română

Prin prezenta, JVC KENWOOD declară că echipamentul radio KW-M745DBT/KW-M741BT este în conformitate cu Directiva 2014/53/UE. Textul integral al declarației de conformitate UE este disponibil la următoarea adresă de internet:

Български език

С настоящото JVC KENWOOD декларира, че радиооборудването на KW-M745DBT/KW-M741BT е в съответствие с Директива 2014/53/ЕС. Пълният текст на ЕС декларацията за съответствие е достъпен на следния интернет адрес:

URL: <http://www.jvc.net/cs/car/eudoc/>

JVC