



KW-M745DBT KW-M741BT

MONITOR MED MOTTAKER
INSTRUKSJONSHÅNDBOK

JVC KENWOOD Corporation

- Oppdatert informasjon (den nyeste instruksjonshåndboken, osv) er tilgjengelig fra <http://www.jvc.net/cs/car/>.



Innhold

Før bruk 4

Forholdsregler	4
Slik leser du denne håndboken.....	4

Grunnleggende funksjoner 5

Bruk av frontdekslets taster	5
Slå på enheten.....	5
Opprinnelige innstillinger.....	6
Justere volumet	7
Bruk av berøringsskjerm.....	7
Beskrivelser av HOME-skjermbildet.....	8
Beskrivelser av skjermbildet for kildevalg.....	8
Beskrivelser av kildekontrollskjermen.....	10
Oppsprettmeny.....	11
Skjermbilder med lister.....	12

APPS-Android Auto™/ Apple CarPlay 13

Bruk av Apple CarPlay.....	13
Bruk av Android Auto™.....	14
Reflektering.....	15

iPod/iPhone 16

Forberedelser.....	16
Grunnleggende iPod/iPhone-funksjoner.....	16
Søkefunksjon	17

USB 18

Koble til en USB-enhet	18
Grunnleggende USB-funksjoner.....	18
Søkefunksjon	20

Tuner 21

Grunnleggende tuner-funksjoner.....	21
Bruk av minnet	22
Valg av funksjon.....	22
Trafikkinformasjon (kun FM)	23
Konfigurering av tuner.....	23

DAB 24

Grunnleggende DAB-funksjoner.....	24
Lagre tjeneste i forhåndsinnstilt minne.....	25
Valg av funksjon.....	25
Trafikkinformasjon	26
DAB-konfigurering.....	27

Bluetooth-styring 28

Informasjon om bruk av Bluetooth®-enheter	28
Registrere fra Bluetooth-enheten.....	29
Konfigurering av Bluetooth	29
Avspilling av lyd via Bluetooth-innretning.....	30
Bruk av hands-free	32

Andre eksterne komponenter 36

Vis kamera.....	36
Eksterne lyd-/videospillere —AV-IN	37

Konfigurere 38

Skjermoppsett.....	38
Systemoppsett	38
Konfigurer brukergrensesnitt	39
Spesiell konfigurering.....	39
Displayoppsett	40
Konfigurer AV.....	41

Lydkontroll **42**

Konfigurering av høyttaler/X'over	42
Generell lydkontroll	43
Manuell kontroll av utligner	44
Lydforskyvning	45
Lydeffekt	45
Lytteposisjon/DTA	46

Fjernkontroll **47**

Fjernkontrolltastenes funksjoner	47
--	----

Tilkobling/installasjon **48**

Før installasjon	48
Installere enheten	49

Problemløsning **53**

Problemer og løsninger	53
Feilmeldinger	53

Vedlegg **54**

Spillbare media og filer	54
Tekniske data	55
Om denne enheten	57

Før bruk

Forholdsregler

▲ ADVARSLER

■ For å forebygge skade eller brann, må følgende forholdsregler ivaretas:

- For å forhindre kortslutning, må metallgjenstander (som f.eks. mynter eller metallverktøy) aldri legges inne i enheten.
- Fest ikke blikket i en lengre periode på displayet når du kjører bil.
- Ta kontakt med din JVC-forhandler ved problemer med installasjonen.

■ Forholdsregler for bruk av systemet

- Når du kjøper ekstraustyr, bør du forhøre deg med din JVC-forhandler for å være sikker på at ekstraustyret fungerer med din modell og i ditt område.
- Du kan velge språk for visning av menyer, lydfilter, osv. Se **Konfigurer brukergrensesnitt (s.39)**.
- Funksjonene for radiodatasystem og kringkastet radiodatasystem vil ikke fungere der tjenesten ikke støttes av en kringkastningsstasjon.

■ Beskytting av skjermen

- For å beskytte skjermen mot skade, må kulepenn eller liknende gjenstand med skarp spiss ikke benyttes.

■ Rengjøring av enheten

- Dersom frontdekslet får flekker, tørk av med en tørr og myk klut, f.eks. en silikonklut. Dersom frontdekslet er svært skittent, tørk av flekkene med en klut fuktet med et nøytralt rengjøringsmiddel og tørk av med en tørr, myk klut.

MERK

- Direkte spraying av rengjøringsmiddel på enheten kan ha konsekvenser for systemets mekaniske deler. Rengjøring med en grov klut eller fordampende væsker som tynnere eller alkohol kan ripe opp overflaten eller fjerne trykte symboler.

■ Hvordan nullstille enheten din

- Hvis enheten eller den tilkoblede enheten ikke fungerer korrekt, må du tilbakestille enheten.1 Trykk på <Tilbakestill>-knappen. Enheten tilbakestilles til fabrikkinnstillingene.

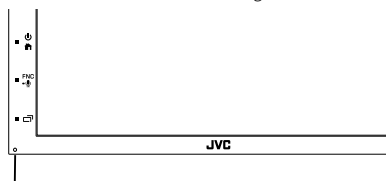

Omstartknapp

MERK

- Koble USB-enheten fra før du trykker på <Tilbakestill>-knappen. Dersom <Tilbakestill>-knappen trykkes mens USB-enheten er tilkoblet, kan dette skade dataene som er lagret i USB-enheten. For å koble fra USB-enheten, se Koble fra USB-enheten (s.18).
- Når enheten er slått på etter tilbakestilling, vises skjermbildet for innledende oppsett. Se Innledende oppsett (s.6).

Slik leser du denne håndboken

- Skjermbildene og panelene i denne håndboken er eksempler som benyttes for å gi tydelige forklaringer av prosedyrene.

De kan derfor være noe annerledes enn de faktiske skjermbildene og panelene som benyttes, eller displayet kan se annerledes ut.

- **Indikasjonspråk:** Det brukes engelske indikasjoner for å forklare. Du kan velge indikasjonspråk fra **SETUP**-menyen. Se **Konfigurer brukergrensesnitt (s.39)**.

Grunnleggende funksjoner

Bruk av frontdekslets taster

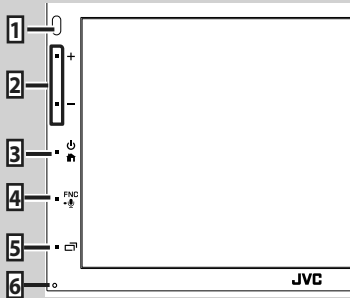

MERK

- Panelene i denne håndboken er eksempler som benyttes for å gi tydelige forklaringer av prosedyrene. De kan derfor være noe annerledes enn de faktiske panelene.

	Navn • Bevegelse
1	Fjernkontrollsensor • Mottar signalet fra fjernkontrollen.
2	+, - (volum) • Justerer volumet. Volumet går opp til 15 når du fortsetter å trykke på +.
3	, • Viser HJEMME-skjermbildet (s.8) • Ved å trykke i 1 sekund, slås strømmen av. • Når strømmen er av, vil dette gjøre at strømmen slås på.
4	FNC, • Viser sprettopp-meny-skjermen. • Trykk og hold inne i 1 sekund for å vise skjermbildet for stemmegjenkjenning (s.33).
5	 • Viser APP-skjermen (CarPlay/Android Auto). • Trykk i 1 sek for å slå av skjermen.
6	Omstart • Hvis enheten eller den tilkoblede enheten ikke fungerer korrekt, tilbakestilles enheten til fabrikkinnstillinger når denne knappen trykkes på.

Slå på enheten

Metoden for å slå på er forskjellig, avhengig av modellen.

1 Trykk på -knappen.

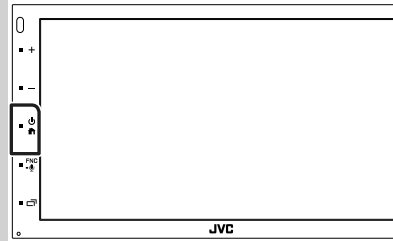

► Enheten slås da på.

● For å slå enheten av:

1 Trykk på knappen i 1 sekund.

MERK

- Hvis dette er første gang enheten slås på etter installasjon, må du foreta en første konfigurering (s.6).

Opprinnelige innstillinger

Første innstilling

Foreta denne konfigureringen når du bruker enheten for første gang.

1 Still inn hvert alternativ som følger.

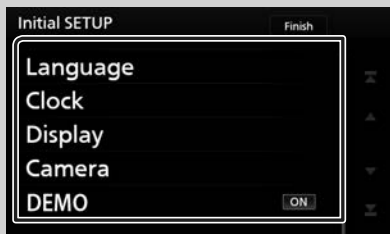

■ Language

Velg språk for skjermstyring og innstillinger. Standard er "British English (en)".

- 1 Trykk på **Language**.
- 2 Trykk på **Language Select**.
- 3 Velg ønsket språk.
- 4 Trykk på **↶**.

For detaljert funksjon, se **Konfigurer brukergrensesnitt (s.39)**.

■ Clock

Justerer klokken.

For detaljert funksjon, se **Innstille kalender/klokkeslett (s.7)**.

■ Display

Sett bildet på skjermen.

- 1 Trykk på **Display**.
- 2 Trykk på **Background**.
- 3 Velg bildet.
- 4 Trykk på **↶**.

For detaljert fremgangsmåte, se **Displayoppsett**.

■ Camera

Still inn kameraets parametre.

- 1 Trykk på **Camera**.
- 2 Still inn hvert alternativ og trykk på **↶**.

For detaljert prosedyre, se **Oppsett av kamera (s.36)**.

■ DEMO

Stiller inn demonstrasjonsmodus. Standard er "ON".

- 1 Trykk på **DEMO** og angi PÅ eller AV.

2 Trykk på Finish.

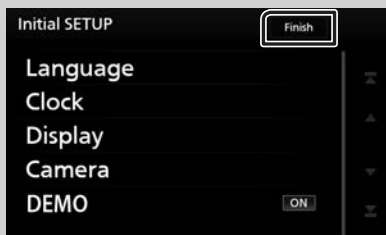

MERK

- Disse innstillingene kan foretas fra SETUP-menyen. Se **Konfigurere (s.38)**.

Innstille kalender/klokkeslett

- 1 Trykk på **FNC**-tasten.
 ► Oppsprettmenyen vises.

- 2 Trykk **SETUP**.



- Menybildet SETUP vises.

- 3 Trykk på **User Interface**.

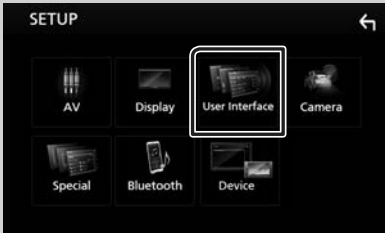

- Skjermbildet for brukergrensesnittet vises.

- 4 Trykk på **Clock Adjust**.



- 5 Juster dato og klokkeslett.



- 6 Trykk på **Set**.

MERK

- Deaktiver **RDS CT** før du justerer klokken. Se **Konfigurering av tuner (s.23)**.

Justere volumet

For å justere volumet (0 til 40),
 Trykk + for å øke, og trykk - for å redusere.
 Når du holder nede +, øker volumet
 kontinuerlig opp til nivå 15.

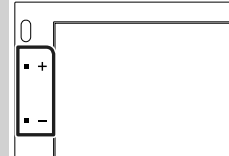

Bruk av berøringsskjerm

For å utføre handlinger på skjermen må du trykke, trykke og holde, bla eller sveipe for å velge et element, vise innstillingsmenyskjermen eller endre siden osv.

● Trykk

Trykk lett på skjermen for å velge et element.

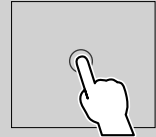

● Trykk og hold

Trykk på skjermen og hold fingeren ned inntil skjermen endrer seg eller en melding vises.

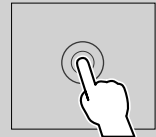

● Bla

Gli fingeren raskt til høyre eller venstre på skjermen for å endre siden.

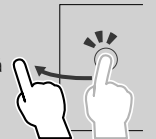

Du kan rulle nedover listen ved å dra fingeren raskt opp/ ned på skjermen.

● Sveipe

Gli fingeren opp eller ned på skjermen for å skrolle.



Grunnleggende funksjoner

Overvåke berøringskontrollen:

Du kan også styre avspillingen ved å flytte fingeren slik på berøringspanelet (for enkelte kilder er ikke bevegelseskontrollen tilgjengelig).

- Skyve fingeren opp/ned: Fungerer som å trykke **+** / **-** (Media). Tunerens forhåndsinnstilte radiostasjoner er byttet.
- Skyve fingeren mot venstre/høyre: Fungerer som å trykke **◀◀** / **▶▶**.
- Flytte fingeren din med eller mot klokken: øker/senker volumet.

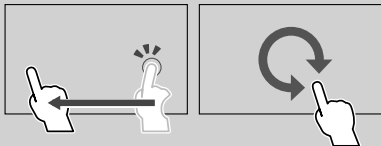

Beskrivelser av HOME-skjermbildet

De fleste funksjonene kan utføres fra HJEMME-skjermbildet.



- | | |
|----------|---|
| 1 | • Hurtigikoner for avspillingskilde (s.9) |
| 2 | • Aktuell kildeinformasjon.
• Trykk for å vise kontrollskjermbildet for gjeldende kilde. |
| 3 | • Widget
– Du kan endre innretningen ved å trykke ⏏ / ⏏
– Trykk på funksjonen for å vise skjermbilde med detaljert informasjon. |
| 4 | • Viser SETUP-menskjermbildet. (s.38) |
| 5 | • Viser skjermbildet for kildevalg. (s.9) |

- | | |
|----------|--|
| 6 | • Viser skjermbildet for Hands Free. (s.32)
• Når du kobler til som Apple CarPlay eller Android Auto, fungerer det som en telefon tilgjengelig i Apple CarPlay eller Android Auto. |
|----------|--|

Viser HOME

1 Trykk på knappen .



➤ HJEMME-skjermbildet vises.

Beskrivelser av skjermbildet for kildevalg

Du kan vise alle avspillingskilder og valg på skjermbildet for kildevalg.



- | | |
|----------|---|
| 1 | • Endrer avspillingskilden.
For avspillingskilder, se S.9 . |
| 2 | • Endrer side. (Trykk på ◀ / ▶ .)
Du kan også endre siden ved å bla til høyre eller venstre på skjermen. |
| 3 | • Returnerer til forrige skjermbilde. |
| 4 | • Sideindikasjon |
| 5 | • Viser SETUP-menskjermbildet. (s.38) |

Velge avspillingskilde

1 Trykk på HOME-skjermbildet.

Du kan endre følgende kilder og funksjoner fra dette skjermbildet.

	• Bytter til Android Auto ^{*1} /Apple CarPlay ^{*2} /Mirroring ^{*3} -skjermbildet fra den tilkoblede iPhone/Android-enheten. (s.13)
	• Bytter til radiosending. (s.21)
	• Bytter til DAB-sending. (s.24)
	• Spiller av en Bluetooth-lydavspiller. (s.28)
	• Spiller av en iPod/iPhone. (s.16)
	• Spiller av filer på en USB-enhet. (s.18)
	• Bytter til en ekstern komponent tilkoblet til AV-IN-inngangen. (s.37)
	• Viser lydskjermbildet. (s.42)
	• Slår av AV-kilden. (s.10)

- ^{*1} For å velge Android Auto-kilden, er det nødvendig å koble til Android-enheten som er kompatibel med Android Auto og å stille **Mode** til **Android Auto**. **(s.15)**
- ^{*2} Når en iPhone som er kompatibel med CarPlay er tilkoblet, vises **Apple CarPlay**.
- ^{*3} For å velge reflekteringskilden, er det nødvendig å koble Android-enheten med den installerte "Mirroring OA for JVC"-applikasjonen og stille **Mode** til **Mirroring for Android™**. **(s.15)**

Velge avspillingskilden på HOME-skjermbildet



De 3 elementene vist på skjermbildet for kildevalg som store ikoner, vises på HOME-skjermbildet.

Du kan endre elementene som vises i dette området ved å brukertilpasse skjermbildet for kildevalg. **(s.10)**

Velge avspillingskilde på kildekontrollskjermen



Vis kildevalgtaster ved å trykke på  eller ved å bla til venstre eller høyre på skjermbildet for kildekontroll og deretter velge avspillingskilde.

Slå av AV-kilden

- 1 Trykk på  HOME-skjermbildet.
- 2 Trykk **AV Off**.

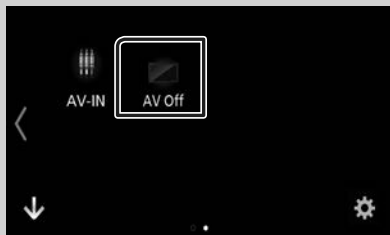

Brukertilpasse hurtigtaster på HOME-skjermbildet

Du kan posisjonere kildeikonene som du ønsker.

- 1 Trykk på  HOME-skjermbildet.
- 2 Trykk og hold ikonet du ønsker å flytte for å gå til innstillingsmodus.
- 3 Dra det dit du vil flytte.



Beskrivelser av kildekontrollskjermen

Visse funksjoner kan benyttes fra de fleste av skjermbildene.

Indikatorer

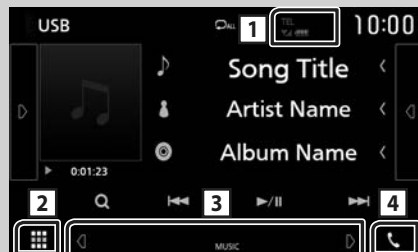

Hurtigtaster





1 TEL % 1 ()

Informasjon om tilkoblet Bluetooth-enhet.

2  **Ikon for alle kilder**

Viser alle kilder.

3 **Sekundært skjermbilde**

-  / : Det sekundære skjermbildet endres hver gang du trykker på det. Du kan også endre det sekundære skjermbildet ved å bla til høyre eller venstre på skjermen.
- Indikatorer: Viser den nåværende kildetilstanden og så videre.
 - **ATT**: Demperen er aktivert.
 - **LOUD**: Funksjonen for lydforsterkning er på.
- Hurtigtaster: Kilden endres til den du har angitt som snarvei. For snarvei-innstillingen, se **Brukertilpasse hurtigtaster på HOME-skjermbildet (s.10)**.

4 

Trykk på for å vise skjermbildet for Hands Free. **(s.32)**

Når du kobler til som Apple CarPlay eller Android Auto, fungerer det som en telefon tilgjengelig i Apple CarPlay eller Android Auto.

Oppsprettmeny

1 Trykk på **FNC**-tasten.

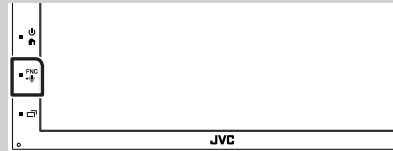

> Oppsprettmenyen vises.

2 Trykk for å se oppsprettmenyen.



Menyens innhold er som følger.

	• Viser skjermbildet for skjermjustering. (s.38)
	• Slår av skjermen. (s.12)
	• Viser kameravisning. (s.36)
	• Viser SETUP-meny-skjermbildet. (s.38)
	• Viser skjermbildet for grafisk tonekontroll. (s.44)
	• Viser kontrollskjerm for aktuell kilde. Funksjonen for et ikon varierer avhengig av kilden.
1	• Lukk oppsprettmenyen.
2 3	• Se Beskrivelser av HOME-skjermbildet (s.8) .

Skru av skjermen

- 1 Velg **Display Off** i hurtigmenyen.



- For å slå på skjermen

- 1 Trykk på skjermen.

Skjermbilder med lister

Det finnes noen felles funksjonstaster for listene i de fleste kildene.



Viser valgvinde for listetype.

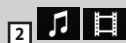

Viser liste over musikk/filmfiler.



Ruller den viste teksten.



Taster med ulike funksjoner vises her.

- : Spiller av alle sporene i mappen som inneholder det gjeldende sporet.
- : Går til det øvre hierarkiet.



Du kan endre siden slik at den viser flere elementer ved å trykke på .

- : Viser toppen eller bunnen av siden.



Returnerer til forrige skjerm bilde.

MERK

- Knapper som ikke kan aktiveres fra skjerm bildet med lister vises ikke.

APPS-Android Auto™/Apple CarPlay

Bruk av Apple CarPlay

CarPlay er en smartere, tryggere bruksmåte for din iPhone i bilen. CarPlay tar det du ønsker å gjøre med iPhone-enheten mens du kjører og viser dem på skjermen til produktet. Du kan få retningsanvisninger, gjøre anrop, sende og motta meldinger og høre på musikk fra iPhone-enheten mens du kjører. Du kan også bruke stemmestyring med Siri til å forenkle bruken av iPhone-enheten.

For detaljert informasjon om CarPlay, besøk <https://ssl.apple.com/ios/carplay/>.

Kompatible iPhone-enheter

Du kan bruke CarPlay med følgende iPhone-modeller.

- iPhone 7 Plus
- iPhone 7
- iPhone SE
- iPhone 6s Plus
- iPhone 6s
- iPhone 6 Plus
- iPhone 6
- iPhone 5s
- iPhone 5c
- iPhone 5

Forberedelser

1 Kople til iPhone-enheten med KS-U62 via USB-terminalen. (s.52)

Når en iPhone-enhet som er kompatibel med CarPlay blir koblet til USB-inngangen, frakobles den Bluetooth handsfree-telefonen som er tilkoblet for øyeblikket.

2 Lås opp iPhone-enheten.

■ Funksjonsknapper og tilgjengelige apper på startskjermen til CarPlay

Du kan bruke appene til den tilkoblede iPhone-enheten.

Elementene som vises og språket som brukes på skjermen varierer blant de tilkoblede enhetene.

For å gå inn i CarPlay-modus, trykk på **Apple CarPlay**-ikonet på skjermbildet for kildevalg. (s.9)



- Viser startskjermen til CarPlay.
- Trykk på og hold inne for å aktivere Siri.

2 Applikasjonsknapper

Starter applikasjonen.

3 HOME

Går ut av CarPlay-skjermen og viser startskjermen.

For å gå ut av CarPlay-skjermen

1 Trykk på -knappen.

■ Bruk Siri

Du kan aktivere Siri.

1 Trykk på FNC-knappen i 1 sekund.



2 Snakk til Siri.

For å deaktivere

1 Trykk på -knappen.

■ Bytte til skjermbildet for Apple CarPlay mens du hører på en annen kilde

1 Trykk på -knappen.

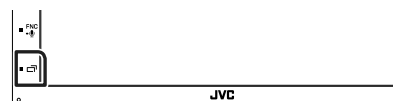

MERK

- Hvis lyden sendes ut ved hjelp av Apple CarPlay når Apple CarPlay-skjermen vises, endres kilden til Apple CarPlay.

Bruk av Android Auto™

Android Auto lar deg bruke funksjonene til din Android-enhet som egner seg til kjøring. Du kan med letthet bruke retningsanvisning, gjøre anrop, høre på musikk og bruke praktiske funksjoner på Android-enheten mens du kjører.

For detaljert informasjon om Android Auto, besøk <https://www.android.com/autof> og <https://support.google.com/androidauto>.

Kompatible Android-enheter

Du kan bruke Android Auto med Android-enheter som har Android versjon 5.0 (Lollipop) eller nyere.

MERK

- Android Auto er kanskje ikke tilgjengelig på alle enhetene og er ikke tilgjengelig i alle land eller regioner.

Forberedelser

1 Koble til en Android-enhet via USB-terminalen. (s.52)

Koble til Android-enheten via Bluetooth for å bruke handsfree-funksjonen.

Når en Android-enhet som er kompatibel med Android Auto er koblet til USB-terminalen, blir enheten automatisk koblet til via Bluetooth, og Bluetooth handsfree-telefonen som er tilkoblet for øyeblikket blir frakoblet.

2 Lås opp Android-enheten.

MERK

- For å bruke Android Auto, er det nødvendig å stille "Mode" til "Android Auto". (s.15)

Funksjonsknapper og tilgjengelige apper på Android-enheters autoskjerm

Du kan utføre funksjonene til appene til den tilkoblede Android-enheten.

Elementene som vises på skjermen varierer blant de tilkoblede Android-enheterne.

For å gå inn i Android Auto-modus, trykk på **Android Auto**-ikonet på skjermbildet for kildevalg. (s.9)

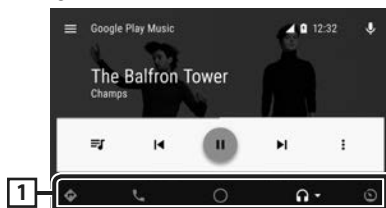

1 Applikasjon/informasjonsknapper

Starter applikasjonen eller viser informasjon.

For å gå ut av Android-enheters autoskjerm

1 Trykk på -knappen.

Bruke stemmestyring

1 Trykk på knappen **FNC** i 1 sekund.



For å avbryte

1 Trykk på -knappen.

Bytte til skjermbildet for Android Auto mens du hører på en annen kilde

1 Trykk på -knappen.



MERK

- Hvis lyden sendes ut ved hjelp av Android Auto når Android Auto-skjermen vises, endres kilden til Android Auto.

Reflektering

Du kan vise og styre applikasjonen på enheten mens smarttelefonen din er koblet til USB-terminalen.

Forberedelser

1 Last ned reflekteringsapplikasjonen fra Google Play.

Installer den nyeste versjonen av spillingprogrammet "Mirroring OA for JVC" på din Android.

2 Koble smarttelefonen din til enheten via Bluetooth.

Se **Registrer fra Bluetooth-enheten (s.29)** og **Koble til Bluetooth-enheten (s.30)**.

Velg en enhetsmodus

1 Trykk på [MENU]-knappen.

➤ Oppsprettmenyen vises.

2 Trykk [SETUP].

➤ SETUP-skjermbildet vises.

3 Trykk på [Device].

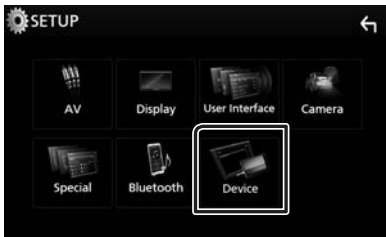

4 Trykk på [Mode].

5 Trykk på [Mirroring for Android™].

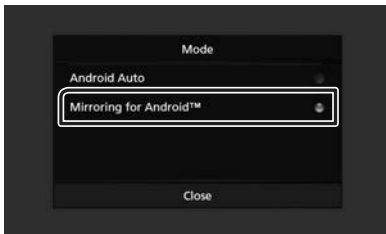

Kompatible Android-smarttelefoner

- Android versjon 7.0 eller nyere
- Bluetooth-støtte

MERK

- Denne enheten vil kanskje ikke virke for enkelte Bluetooth-smarttelefoner.

Koble til en Android-enhet

1 Koble til en Android-enhet via USB-terminalen.

2 Starte opp reflekteringsapplikasjonen på din Android-smarttelefon.

Trykk på "OK" for å starte opp reflekteringsapplikasjonen.

Trykk på "Start now" for å ta skjermbilder av Android-skjermen din.

3 Kos deg med reflektering.

Drift av OA-reflektering

1 Bruk smarttelefonen din til å aktivere reflekteringsapplikasjonen, og koble deretter til denne enheten.

2 Trykk på [HOME]-knappen.

3 Trykk på [Grid].

4 Trykk på **Mirroring**.

Du kan vise det samme skjermbildet på enhetens skjerm som på Android-enheten.

iPod/iPhone

Forberedelser

Tilkoblingsbar iPod/iPhone

Følgende modeller kan tilkobles denne enheten.

Laget for

- iPhone 7 Plus
- iPhone 7
- iPhone SE
- iPhone 6s Plus
- iPhone 6s
- iPhone 6 Plus
- iPhone 6
- iPhone 5s
- iPhone 5c
- iPhone 5
- iPod touch (6. generasjon)
- iPod touch (5. generasjon)



MERK

- Ved å koble din iPod/iPhone til denne enheten med en ekstra tilkoblingskabel for iPod KS-U62, har du strømtilførsel til iPod/iPhone i tillegg til at den lades opp mens du spiller av musikk. Enhetens strømforsyning må imidlertid være slått på.
- Hvis du starter avspilling etter å ha koblet til din iPod, vil musikken som har blitt spilt av din iPod avspilles først.

Koble til iPod/iPhone

Forberedelser

- Koble til en iPod/iPhone med KS-U62 (ekstrautstyr) mens CarPlay ikke er tilkoblet.
- Med en iPhone som er kompatibel med CarPlay, skru av CarPlay ved å bruke en iPhone i funksjonen for konfigurering før du kobler til iPhone. For mer informasjon om oppsettsmetoden, kontakt produsenten av terminalen.
- Kun en iPod/iPhone kan kobles til.

- 1 Koble til iPod/iPhone med KS-U62. (s.52)
- 2 Trykk på -knappen.
- 3 Trykk på .
- 4 Trykk på **iPod**. (s.9)

● For å koble fra iPod/iPhone som er tilkoblet med kabel:

- 1 Koble fra iPod/iPhone-enheten.





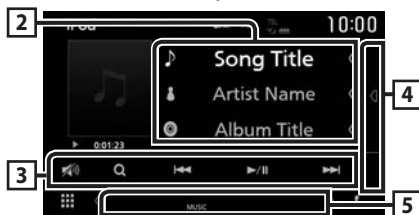

Grunnleggende iPod/iPhone-funksjoner

Kontrollskjerm



Åpne skuffen



- : Gjentar gjeldende spor/album. Hver gang du trykker på tasten, vil gjentagelsesmodus bytte i denne rekkefølgen; Gjenta sang () , gjenta alle sanger ()
- : Spiller av alle spor i gjeldende album i tilfeldig rekkefølge. Hver gang du trykker på tasten, vil tilfeldig modus bytte i denne rekkefølgen; Tilfeldig sang () , tilfeldig av ()

2 Sporinformasjon

- Viser informasjon om aktuell fil.
- Trykk for å vise kategorilisten på skjermen. Se **Kategorisøk (s.17)**.

3 Betjeningsknapper

- **Q** : Søker i spor/fil. For detaljer om bruk av søk, se **Søkefunksjon (s.17)**.
- **◀▶▶▶** : Søker i forrige/neste spor/fil. Trykk og hold for å spole fremover eller bakover.
- **▶||** : Avspilling eller pause.
- **🔊** : Trykk for å dempe/gjenopprette lyden.

4 Innholdsliste

Trykk på høyre side av skjermen for å vise innholdslisten. Trykk igjen for å lukke listen.

Viser avspillingslisten. Når du trykker på et spor/filnavn på listen, vil avspillingen starte.

5 Indikatorelementer

- **MUSIC**: Identifiserer musikkfilen.

6 Albumkunst/ Indikator for avspillingsmodus/ Avspillingstid

Omslaget på filen som spilles av for øyeblikket, vises.

- **▶▶▶▶**, etc.: Indikator for nåværende avspillingsmodus
Ikones betydning er som følger;
▶ (spill av), **▶▶** (spol fremover), **◀◀** (spol bakover), **||** (pause).

Søkefunksjon

Du kan søke i musikkfiler på følgende måte.

1 Trykk på **Q**.

2 Trykk på **▼**.



3 Velg listetype.



MERK

- For prosedyrer i skjermbildet med lister, se **Skjermbilder med lister (s.12)**.

Kategorisøk

Du kan søke etter en fil ved å velge kategori.

1 Trykk på **Category List**.

2 Trykk på ønsket kategori.

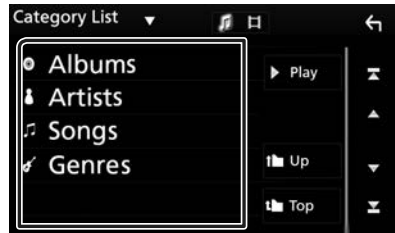

▶ Listen i henhold til ditt valg vises.

3 Trykk for å velge ønsket enhet fra listen. Gjenta dette trinnet inntil du finner ønsket fil.

Koblingsøk

Du kan søke etter en fil av samme artist/album/sjanger/komponist som det aktuelle sporet.

1 Trykk på **Link Search**.

2 Trykk på ønsket etiketttype. Du kan velge mellom artist, album, sjanger og komponist.



▶ Listen i henhold til ditt valg vises.

3 Trykk på ønsket enhet fra innholdslisten.

USB

Koble til en USB-enhet

- 1 Koble USB-enheten til med USB-kabelen. (s.51)

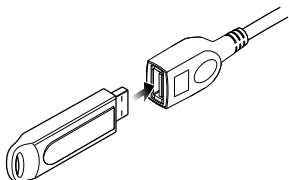

- 2 Trykk på -knappen.
- 3 Trykk på .
- 4 Trykk på **USB**. (s.9)

Koble fra USB-enhet

- 1 Trykk på -knappen.
- 2 Trykk på en annen kilde enn **USB**.
- 3 Koble fra USB-enheten.

USB-innretninger som kan benyttes

Du kan benytte en masselagringsklasse USB-innretning på denne enheten.

Ordet "USB device" som omtales i denne håndboken angir en bærbar minneenhet.

● Om filsystemet

Filsystemet bør være ett av følgende.

- FAT16
- FAT32
- NTFS

MERK

- Installer USB-innretningen på et sted hvor den ikke vil påvirke trygg kjøring.
- Du kan ikke koble til en USB-innretning via en USB-hub og en multikortleser.
- Ta sikkerhetskopii av lydfilene som brukes i denne enheten. Filene kan slettes avhengig av bruksforholdene for USB-innretningen. Vi skal ikke være ansvarlige for noen skadeserstatning som kunne oppstå i forbindelse med slettede data.

Grunnleggende USB-funksjoner

De fleste funksjonene kan styres fra skjermbildet for kildekontroll og avspilling.

Kontrollskjerm



Åpne skuffen

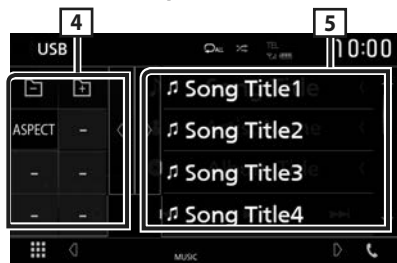

- : Gjentar gjeldende spor/mappe. Hver gang du trykker på tasten, vil gjentakelsesmodus bytte i denne rekkefølgen; Gjenta fil () , gjenta mappe () , gjenta alle ()
- : Spiller av alle sporene i gjeldende mappe i tilfeldig rekkefølge. Hver gang du trykker på tasten, vil tilfeldig modus bytte i denne rekkefølgen; Tilfeldig fil () , tilfeldig av ()
- Når en kilde med høy oppløsning spilles av, vises formatinformasjonen dens.

2 Sporinformasjon

Viser informasjon om aktuell fil.

Hvis det ikke finnes informasjon om tagger, vises bare et filnavn og et mappenavn.

3 Betjeningsknapper

- **Q** : Søker i spor/fil. For detaljer om bruk av søk, se **Søkefunksjon (s.20)**.
- **◀▶** : Søker i forrige/neste spor/fil. Trykk og hold for å spole fremover eller bakover.
- **▶||** : Avspilling eller pause.
- **🔊** : Trykk for å dempe/gjenopprette lyden.

4 Funksjonspanel

Trykk på venstre side av skjermen for å vise funksjonspanelet. Trykk igjen for å lukke panelet.

- **◀** **+** : Søker i forrige/neste mappe.
- **Aspect**: Velg skjermmodus.
 - Full**: Endrer sideforholdet til video og vises helt på skjermen.
 - Normal**: Skjerm med 4:3-forhold.
 - Auto**: Viser video i fullskjerm stående eller liggende, uten noe endring av sideforholdet.

5 Innholdsliste

Trykk på høyre side av skjermen for å vise innholdslisten. Trykk igjen for å lukke listen. Viser avspillingslisten. Når du trykker på et spor/filnavn på listen, vil avspillingen starte.

6 Indikatorelementer

- **VIDEO**: Identifiserer videofilen.
- **MUSIC**: Identifiserer musikkfilen.

7 Albumkunst/ Indikator for avspillingsmodus/ Avspillingstid

Omslaget på filen som spilles av for øyeblikket, vises.

- **▶, ▶▶, etc.:** Indikator for nåværende avspillingsmodus
Ikonenes betydning er som følger;
 - ▶** (spill av), **▶▶** (spol fremover), **◀◀** (spol bakover), **||** (pause).

Videoskjermbilde



8 Filsøkingsfelt (kun videofil)

Trykk for å søke i neste/forrige fil.

9 Tastevisningsfelt (kun videofil)

Trykk for å vise kontrollskjermbilde.

Søkefunksjon

Du kan søke i musikk- eller videofiler på følgende måte.

- 1 Trykk på **Q**.
- 2 Trykk på **▼**.



- 3 Velg listetype.





MERK

- For prosedyrer i skjermbildet med lister, se *Skjermbilder med lister (s.12)*.

Kategorisøk

Du kan søke etter en fil ved å velge kategori.

- 1 Trykk på **Category List**.
- 2 Velg om du vil søke etter lydfiler  eller videofiler .
- 3 Trykk på ønsket kategori.

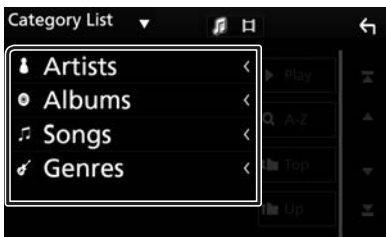

► Listen i henhold til ditt valg vises.

- 4 Trykk for å velge ønsket enhet fra listen. Gjenta dette trinnet inntil du finner ønsket fil.

Koblingsøk

Du kan søke etter en fil av samme artist/album/sjanger som det aktuelle sporet.

- 1 Trykk på **Link Search**.
- 2 Trykk på ønsket etiketttype. Du kan velge mellom artist, album og sjanger.

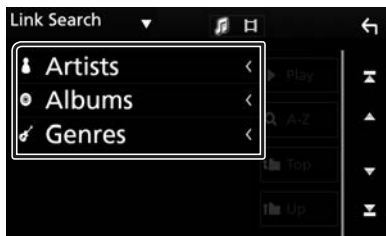

► Listen i henhold til ditt valg vises.

- 3 Trykk på ønsket enhet fra innholdslisten.

Mappesøk

Du kan søke etter en fil i henhold til hierarkiet.

- 1 Trykk på **Folder List**.



- 2 Trykk på ønsket mappe.

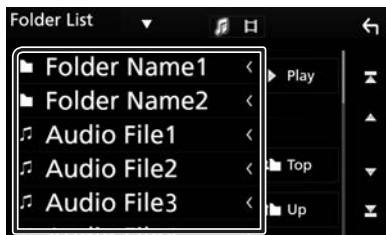

Når du trykker på en mappe, vises innholdet.

- 3 Trykk for å velge ønsket enhet fra listen. Gjenta dette trinnet inntil du finner ønsket fil.

Tuner

Grunnleggende tuner-funksjoner

De fleste funksjonene kan styres fra kildens skjermbilde for styring.

For å bruke en mottakerkilde, trykk på ikonet **Tuner** i skjermbildet for kildevalg. (s.9)

Kontrollskjermbilde



Åpne skuffen

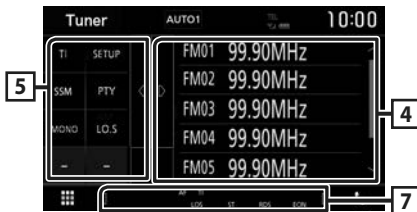

1 Informasjonsdisplay

Viser informasjonen om den gjeldende stasjonen: Frekvens

Trykk på for å bytte mellom innhold A og innhold B.

Innhold A: PS-navn, radiotekst, PTY-sjanger
Innhold B: Radio Tekst pluss, Tittel Artist

Forhåndsinnstilling#:

Forhåndsinnstillingsnummer

2 Søkemodus

Bytter til søkemodus i følgende rekkefølge;
AUTO1, **AUTO2**, **MANUAL**.

- **AUTO1**: Tuner inn automatisk en stasjon med godt mottakssignal.
- **AUTO2**: Tuner inn alle stasjonene i minnet.
- **MANUAL**: Setter manuelt inn neste frekvens.

3 Betjeningsknapper

- : Stiller inn en stasjon. Metoden for frekvensbytte kan endres (se 2 i tabellen).
- : Trykk for å dempe/gjenopprette lyden.

4 Forhåndsinnstilt liste

- Trykk på høyre side av skjermen for å vise listen over forhåndsinnstillinger. Trykk igjen for å lukke listen.
- Henter tilbake den memorerte stasjonen.
- Når den trykkes i 2 sekunder, lagres den gjeldende mottaksstasjonen eller kanalen i minnet.

5 Funksjonspanel

Trykk på venstre side av skjermen for å vise funksjonspanelet. Trykk igjen for å lukke panelet.

- **TI** (kun FM): Slår på modus for trafikkinformasjon. For detaljer, se **Trafikkinformasjon (s.23)**.
- **SETUP**: Viser TUNER SETUP-skjermbildet. For detaljer, se **Konfigurering av tuner (s.23)**.
- **SSM**: Forhåndsstiller stasjoner automatisk. For detaljer, se **Autominne (s.22)**.
- **PTY** (kun FM): Søker etter et program ved å stille inn programtype. For detaljer, se **Søk etter programtype (s.22)**.
- **MONO** (kun FM): Velger mono-mottak.
- **LO.S** (kun FM): Slår lokal søkefunksjon på eller av.

6 FM AM

Bytter båndet.

7 Indikatorelementer

- **ST**: Kringkastning i stereo mottas.
- **MONO**: Funksjonen for tvunget bruk av mono er på.
- **AF**: AF-søkefunksjonen er på.
- **LOS**: Lokal søkefunksjon er på.
- **RDS**: Angir status for radiodatasystem-stasjonen når AF-funksjonen er på.
Hvit: Radiodatasystem mottas.
Oransje: Radiodatasystem mottas ikke.
- **TI**: Angir mottaksstatus for trafikkinformasjon.
Hvit: TP mottas.
Oransje: TP mottas ikke.

Bruk av minnet

Autominne

Du kan lagre stasjoner med godt mottakssignal automatisk i minnet.

1 Trykk tast for ønsket bånd.

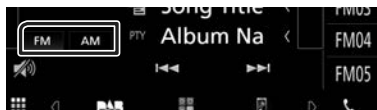

2 Trykk på **SSM** på venstre side av skjermen. Trykk på **SSM**.

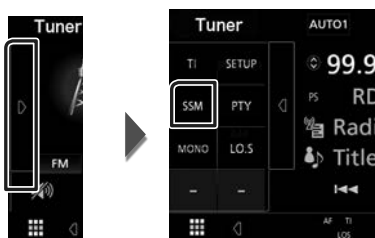

► Autominnet startes.

Manuelt minne

Du kan lagre den aktuelle mottaksstasjonen i minnet.

- 1 Velg en stasjon du ønsker å lagre i minnet.
- 2 Trykk på **FM#** (#:1-24) eller **AM#** (#: 1-12) der du vil lagre stasjonen i 2 sekunder, inntil en pipelyd høres.

Valg av funksjon

Forhåndsvalg

Du kan liste opp og velge lagret stasjon.

1 Trykk på **FM** høyre side av skjermen. Velg en stasjon fra listen.

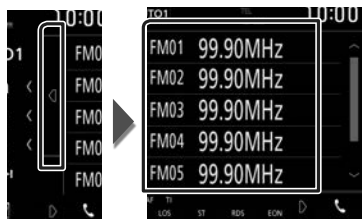

Søk etter programtype (kun FM)

Du kan tune til en stasjon med en spesifikk programtype når du hører på FM-radio.

1 Trykk på **PTY** på venstre side av skjermen. Trykk på **PTY**.

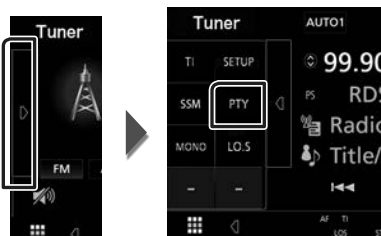

► Skjermbildet PTY Search vises.

2 Velg en programtype fra listen.

3 Trykk på **Search**.

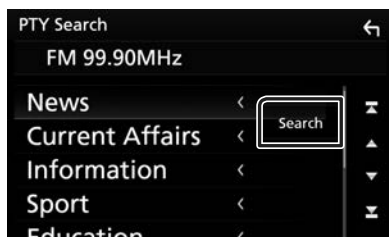

Du kan søke frem en stasjon med valgt programtype.

Trafikkinformasjon (kun FM)

Du kan lytte til filer og se automatisk trafikkinformasjon når en trafikkmelding kunngjøres. Denne funksjonen krever imidlertid et radiodatasystem som har TI-informasjon.

- 1 Trykk på  på venstre side av skjermen. Trykk på **TI**.

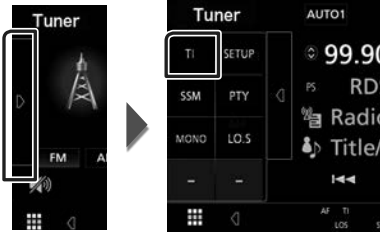

► Trafikkinformasjonsmodus er da innstilt.

Når trafikkmeldingen starter

Skjermbildet for trafikkinformasjon vises automatisk.

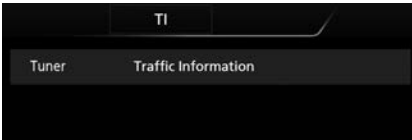

Konfigurering av tuner

Du kan stille inn parametre for tunerene.

- 1 Trykk på  på venstre side av skjermen. Trykk **SETUP**.

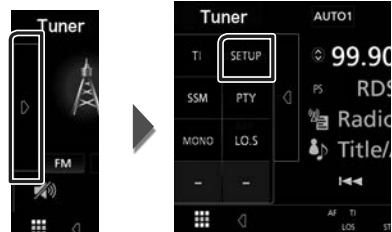

► Skjermbildet for tuner-SETUP vises.

- 2 Still inn hvert alternativ som følger.

■ AF

Når mottaksforholdene for en radiostasjon er dårlig, kan systemet bytte automatisk til den stasjonen som kringkaster samme program på samme radiodatasystem. Standard er "ON".

■ RDS CT

Synkroniser radiodatasystemets stasjonstiddata og denne enhetens klokke. "ON" (PÅ) (standard), "OFF" (AV)

DAB (KW-M745DBT)

Grunnleggende DAB-funksjoner

De fleste funksjonene kan styres fra kildens skjermbilde for styring.

For å bruke en DAB-kilde, trykk på **DAB**-ikonet på skjermbildet for kildevalg. (s.9)

Kontrollskjermbilde



Åpne skuffen

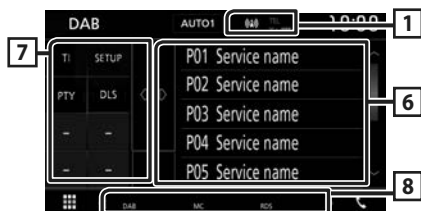

1 Indikatorvisning

Viser styrken til det mottatte signalet.

2 Informasjonsdisplay

Viser informasjonen om den gjeldende stasjonen: Servicenavn

Trykk på for å bytte mellom innhold A, innhold B og innhold C.

Innhold A: Samlenavn, PTY-type

Innhold B: Sangtittel, artistnavn, DLS

Innhold C: Spilles av nå, neste program, lyd kvalitet

3 Søkemodus

Bytter til søkemodus i følgende rekkefølge; **AUTO1**, **AUTO2**, **MANUAL**.

- **AUTO1** : Tuner inn automatisk en enhet med godt mottakssignal.
- **AUTO2** : Tuner inn alle enhetene i minnet.
- **MANUAL** : Setter manuelt inn neste enhet.

4 Grafikkområde

Bilddataene vises dersom de er tilgjengelige fra det aktuelle innholdet.

Trykk for å bytte mellom styring og skjermbildet for informasjon.

P#: Forhåndsinnstillingsnummer

CH#: Kanalvisning

5 Betjeningsknapper

- : Viser servicelisteskjermen. For detaljert prosedyre, se **Tjenestesøk (s.26)**.
- : Tuner inn en enhet, tjeneste og komponent. Søkemodusvekslingen kan endres. (se 3 i tabell).
- : Trykk for å dempe/gjenopprette lyden.

6 Forhåndsinnstilt liste

- Trykk på høyre side av skjermen for å vise listen over forhåndsinnstillinger. Trykk igjen for å lukke listen.
- Henter tilbake den memorerte tjenesten.
- Når den trykkes i 2 sekunder, lagres den gjeldende tjenesten på minnet.

7 Funksjonspanel

Trykk på venstre side av skjermen for å vise funksjonspanelet. Trykk igjen for å lukke panelet.

- **TI** : Slår på modus for trafikkinformasjon. For detaljer, se **Trafikkinformasjon (s.26)**.
- **SETUP** : Viser DAB SETUP-skjermen. For detaljer, se **DAB-konfigurering (s.27)**.
- **PTY** (kun Live-modus): Söker etter et program ved å stille inn programtype. For detaljer, se **Søk etter programtype (s.25)**.
- **DLS** : Skjermbildet for Dynamic Label Segment vises.

8 Indikatorelementer

- **DAB**: Digitalt radiosignal mottas.
- **RDS**: Radiodatasystem mottas.
- **MC**: Mottakertjeneste vises.
Hvit: Primærkomponent mottas.
Oransje: Sekundærkomponent mottas.

Lagre tjeneste i forhåndsinnstilt minne

Du kan lagre den aktuelle mottakstjenesten i minnet.

- 1 Velg en tjeneste du ønsker å lagre i minnet.
- 2 Trykk på  høyre side av skjermen.



- 3 Trykk på **P#** (#:1-10) der du vil lagre stasjonen i 2 sekunder, inntil en pipelyd høres.

Valg av funksjon

Søk etter programtype

Du kan tune til en stasjon med en spesifikk programtype når du lytter til digital radio.

- 1 Trykk på  på venstre side av skjermen. Trykk på **PTY**.

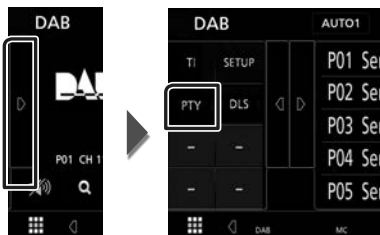

► Skjermbildet PTY Search vises.

- 2 Velg en programtype fra listen.
- 3 Trykk på **Search**.

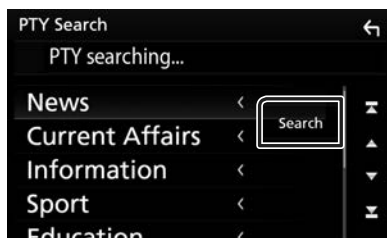

Du kan søke frem en stasjon med valgt programtype.

Tjenestesøk

Du kan velge en tjeneste fra en liste over alle mottatte tjenester.

1 Trykk på Q.



2 Velg ønsket innhold fra listen.

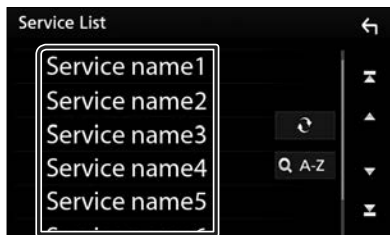

Trykk og hold for å finne den nyeste tjenestelisten.



QA-Z

Viser tastatur-skjermen.

Hopp til bokstaven du tastet inn (alfabetisk søk).

Trafikkinformasjon

Du kan lytte til filer og se automatisk trafikkinformasjon når en trafikkmelding kunngjøres. Denne funksjonen krever imidlertid en digital radio som har TI-informasjon.

1 Trykk på TI på venstre side av skjermen. Trykk på TI.

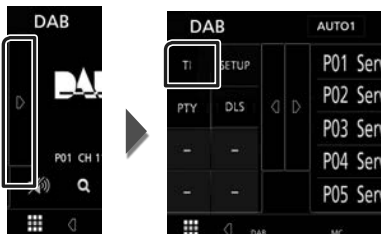

► Trafikkinformasjonsmodus er da innstilt.

Når trafikkmeldingen starter

Skjermbildet for trafikkinformasjon vises automatisk.

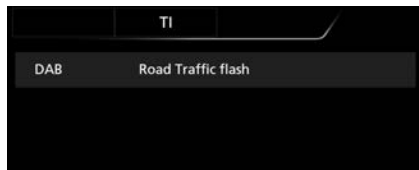

DAB-konfigurering

Du kan stille inn parametre for den digitale radioen.

- 1 Trykk på  på venstre side av skjermen. Trykk **SETUP**.

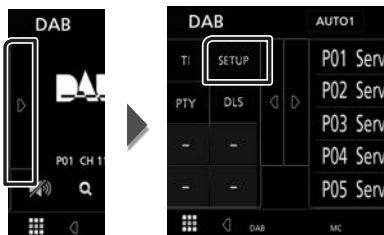

► Skjermbildet for DAB SETUP vises.

- 2 Still inn hvert alternativ som følger.

■ Priority

Hvis samme tjeneste ytes av både digital radio og radiodatasystemet, vil dette føre til at digital radio velges automatisk. Hvis samme tjeneste ytes av radiodatasystemet når mottaket av tjenesten fra den digitale radioen blir dårlig, vil dette føre til at radiodatasystemet automatisk velges.

■ Announcement Select

Bytter til innstilt tjeneste for kunngjøring. For detaljer, se **Oppsett av kunngjøring (s.27)**.

■ Related Service

Når du velger PÅ, bytter enheten til en tilknyttet tjeneste (hvis dette finnes) når et DAB-tjenestenettverk ikke er tilgjengelig. Standard er "OFF".

■ Antenna Power

Gir strømforsyning til den digitale radioantennen. Står til "ON" når den digitale radioantennen er utstyrt med en forsterker. Standard er "ON".

■ Oppsett av kunngjøring

Når ON er valgt, vil dette føre til at systemet bytter fra kilden til kunngjøringen for å motta denne.

- 1 Trykk på **Announcement Select** på skjermbildet for DAB SETUP.

► Skjermbildet Announcement vises.

- 2 Trykk på hver kunngjøringsliste og sett den på eller av.



MERK

- Voluminnstillingen for mottak av kunngjøringen blir automatisk lagret. Neste gang en kunngjøring mottas, huskes voluminnstillingen automatisk.

Bluetooth-styring

Ulike funksjoner kan benyttes med Bluetooth: lytte til lydfil, ringe/motta samtale.

Informasjon om bruk av Bluetooth®-enheter



Bluetooth er en trådløs teknologi for radiokommunikasjon over korte avstander, og brukes i bærbare enheter som mobiltelefoner, bærbare PC-er og lignende.

Bluetooth-anordningene kan kobles til uten kabler, og de kommuniserer med hverandre.

MERK

- Når du kjører, må du ikke utføre kompliserte handlinger som å slå telefonnumre, bruke telefonbok osv. Når du må gjøre dette, bør du stoppe bilen på et trygt sted.
- Enkelte Bluetooth-anordninger kan ikke kobles til denne enheten, avhengig av versjonen av Bluetooth.
- Denne enheten vil kanskje ikke virke for enkelte Bluetooth-anordninger.
- Tilkoblingsforholdene kan variere med omstendighetene rundt deg.
- For enkelte Bluetooth-anordninger, frakobles anordningen når enheten er slått av.

Om mobiltelefonen og Bluetooth-spillere

Denne enheten er i samsvar med følgende Bluetooth-spesifikasjoner:

Versjon

Bluetooth ver. 4.1

Profil

Mobiltelefon:

HFP (Hands Free-profil)

SPP (Serial Port Profile)

PBAP (Phonebook Access Profile)

Lydavspilling:

A2DP (Advanced Audio Distribution Profile)

AVRCP (lyd/video-fjernkontrollprofil)

Lyd-kodek

SBC, AAC

MERK

- Enheter som støtter Bluetooth-funksjonen har blitt sertifisert for samsvar med Bluetooth-standarden i henhold til prosedyren som fremgår av Bluetooth SIG.
- Det kan imidlertid vise seg umulig for disse enhetene å kommunisere med mobiltelefonen, avhengig av type telefon.

Registrere fra Bluetooth-enheten

Bluetooth-spillere eller mobiltelefoner må registreres før Bluetooth-funksjonen kan benyttes.

Du kan registrere opptil 7 Bluetooth-enheter.

MERK

- Opptil 7 Bluetooth-enheter kan registreres. Hvis du prøver å registrere en 8. Bluetooth-enhet, vil Bluetooth-enheten som ble tilkoblet først bli slettet for å kunne registrere den 8. enheten.
- Denne enheten er kompatibel med Apple Easy Pairing-funksjonen. Når en iPod touch eller iPhone er koblet til denne enheten, vises en dialog for autentisering. Ved å foreta autentisering for denne enheten eller en iOS smarttelefon, vil smarttelefonen registreres som en Bluetooth-enhet.

- 1 Skru på Bluetooth-funksjonen på din smarttelefon/mobiltelefon.**
- 2 Søk i enheten ("KW-M****") fra din smarttelefon/mobiltelefon.**
- 3 Bruk smarttelefonen/mobiltelefonen din i henhold til de viste meldingene.**
 - Bekreft forespørselen på smarttelefonen/mobiltelefonen.



- Hvis en PIN-kode kreves, skriv inn PIN-koden ("0000").

Når dataoverføringen og tilkoblingen er fullført, vises tilkoblingsikonet for Bluetooth på skjermen.

Konfigurering av Bluetooth

- 1 Trykk på FNC-tasten.**
 - Oppsprettmenyen vises.
- 2 Trykk SETUP.**



- Menybildet SETUP vises.

- 3 Trykk på Bluetooth.**

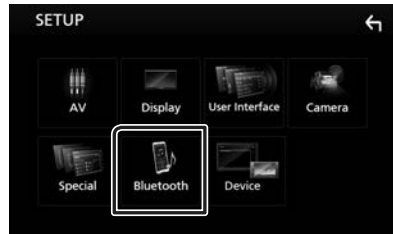

- Skjermbildet for Bluetooth SETUP vises. Se følgende avsnitt for hver innstilling.
- Koble til Bluetooth-enheten (**s.30**)

Koble til Bluetooth-enheten

- 1 Trykk på **Select Device** på skjermbildet for Bluetooth SETUP.



- 2 Trykk på navnet på den enheten du vil koble til.



MERK

- Dersom ikonet er opplyst, betyr det at enheten vil bruke denne innretningen.

Slette den registrerte Bluetooth-enheten

- 1 Trykk på **Delete**.



- 2 Trykk på **Delete**.

- En bekreftelsesmelding vises.

- 3 Trykk på **Yes**.

Avspilling av lyd via Bluetooth-innretning

De fleste funksjonene kan styres fra skjermbildet for kildekontroll.

For å legge til en Bluetooth-kilde, trykk på ikonet **BT Audio** i skjermbildet for kildevalg. (s.9)

Grunnleggende Bluetooth-funksjoner

Kontrollskjerm

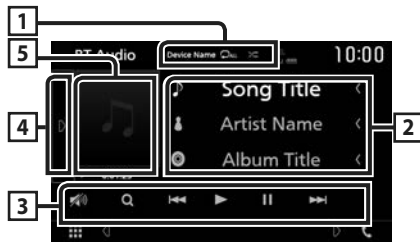

1 Enhetsnavn/ [BT Audio] / [BT Audio]

- Navn på tilkoblet enhet.
- [BT Audio]: Gjentar gjeldende spor/mappe. Hver gang du trykker på tasten, byttes gjentakelsesmodus i følgende rekkefølge; gjenta fil ([BT Audio]), gjenta mappe ([BT Audio]), gjenta alle sanger ([BT Audio]), gjenta av ([BT Audio]).
- [BT Audio]: Spiller av alle sporene i gjeldende mappe i tilfeldig rekkefølge. Hver gang du trykker på tasten, byttes tilfeldigmodus i følgende rekkefølge; Alle tilfeldig ([BT Audio]), Tilfeldig av ([BT Audio]).
- Handlinger og displayindikasjoner kan variere avhengig av tilgjengeligheten til den tilkoblede enheten.

2 Informasjonsvisning*

Viser navn på sporet.

3 Betjeningsknapper*

- [BT Audio]: Søker etter fil. Se **Filsøk (s.31)**.
- [BT Audio]: Søker etter forrige/neste innhold. Trykk og hold for å spole fremover eller bakover.
- [BT Audio]: Spiller av.
- [BT Audio]: Settes på pause.
- [BT Audio]: Trykk for å dempe/gjenopprette lyden.

4 Funksjonspanel

Trykk på venstre side av skjermen for å vise funksjonspanelet. Trykk igjen for å lukke panelet.

- **BT DEVICE CHANGE**: Velger enheten som skal tilkobles via Bluetooth-audio (A2DP) eller APP (SPP). Se *Koble til Bluetooth-audio (s. 31)*.

5 Indikator for avspillingsmodus/ avspillingstid

- ▶, ||: Indikator for nåværende avspillingsmodus. Ikonenes betydning er som følger;
- ▶ (spill av), ▶▶ (spol fremover), ◀◀ (spol bakover), || (pause).

* Dette vises kun når lydavspillingsenheten som støtter AVRCP-profil er tilkoblet.

MERK

- Dersom tastene ikke vises, bruk spilleren.
- Avhengig av mobiltelefonen eller lydavspillingsenheten, kan lyd høres og styres, men tekstinformasjon vises ikke alltid.
- Hvis volumet er for lavt, øk volumet på mobiltelefonen eller lydavspillingsenheten.

Koble til Bluetooth-audio

Velger enheten som skal tilkobles via Bluetooth-audio (A2DP) eller APP (SPP).

- 1 Trykk på venstre side av skjermen. Trykk på **BT DEVICE CHANGE**.

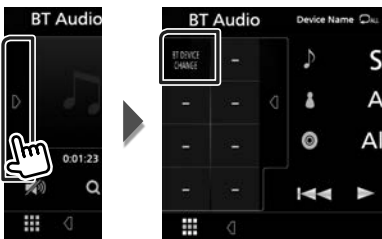

- 2 Trykk på navnet på den enheten du vil koble til.

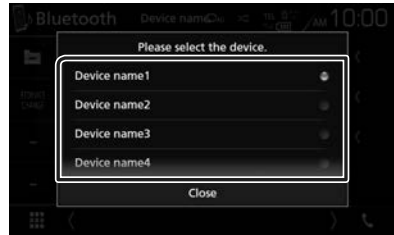

- 3 Trykk på **Close**.

Filsøk

- 1 Trykk på **Q**.
- 2 Trykk på ønsket fil eller mappe.



Når du trykker på en mappe, vises innholdet.

- 3 Trykk på ønsket enhet fra innholdslisten.
 - ▶ Avspilling starter.

MERK

- For prosedyrer i skjermbildet med lister, se *Skjermbilder med lister (s. 12)*.

Bruk av hands-free

Du kan benytte telefonfunksjonen ved å koble Bluetooth-telefonen til denne enheten.

MERK

- Så lenge Apple CarPlay eller Android Auto er tilkople, kan ikke funksjonen Bluetooth håndfri eller de to Bluetooth-enhetene brukes. Bare funksjonen Apple CarPlay eller Android Auto handsfree kan benyttes.

Foreta anrop

1 Trykk på .

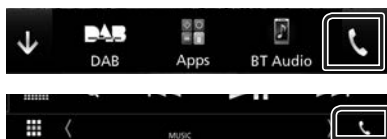





► Skjermbildet for hands-free vises.

MERK

- Hvis mobiltelefonen støtter PBAP, kan du vise telefonboken og anropslister på berøringspanelskjermen når telefonboken er tilkople.
- Telefonbok: opptil 1 000 oppføringer
- Opptil 20 oppføringer, inkludert utgående anrop, mottatte anrop, og ubesvarte anrop

2 Velg anropsmetode.



- : Foreta anrop med anropslogg
- : Foreta anrop med telefonbok
- : Foreta anrop med forhåndsinnstilt nummer
- : Foreta anrop ved å taste inn telefonnummer
- : Stemmegjenkjenning (s.33)

● Konfigurering av Bluetooth

1) Trykk på .

Skjermbildet for Bluetooth SETUP vises.

MERK

- Statusikonene for f.eks. batteri og antenne kan være annerledes enn hva som vises på mobiltelefonen.
- Når mobiltelefonen settes i privat modus, kan dette føre til deaktivering av hands-free-funksjonen.

Foreta anrop med anropslogg

1 Trykk på .

2 Velg telefonnummeret fra listen.



Foreta anrop ved å taste inn telefonnummer

1 Trykk på .

2 Tast inn et telefonnummer med de numeriske tastene.



3 Trykk på .

Foreta anrop med bruk av forhåndsinnstilt nummer

- 1 Trykk på .
- 2 Tast inn navn eller telefonnummer.



Foreta anrop med telefonboken

- 1 Trykk på .
- 2 Velg personen du ønsker å ringe fra listen.



- 3 Velg telefonnummeret fra listen.

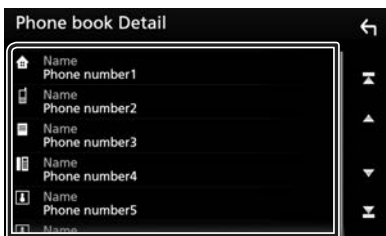

MERK

- Hvis ingen telefonbok har blitt lastet ned, trykker du på **Download Phonebook Now** for å begynne å laste ned telefonboken.

Stemmegjenkjenning

Du kan benytte funksjonen for stemmegjenkjenning for mobiltelefonen som er tilkoblet denne enheten. Du kan bruke stemmen for å søke i mobilens telefonbok. (Funksjonen avhenger av mobiltelefonen.)

- 1 Trykk på **FNC**-knappen i 1 sekund.





- Skjermbildet for stemmegjenkjenning vises.

- 2 Start stemmesøket.

MERK

- Du kan bruke funksjonen for stemmegjenkjenning ved å trykke på  skjermbildet for Hands Free.

Motta et anrop

- 1 Trykk på  for å svare på en telefonsamtale eller  for å avvise et innkommende anrop.



MERK

- Når kameravisningen vises, fremkommer ikke dette skjermbildet selv om et anrop kommer inn. For å vise dette skjermbildet, trykk på **TEL**-knappen eller sett bilens girspak tilbake i gir.

Avslutte anrop

- 1 Mens du snakker, trykk på .

Funksjoner i løpet av et anrop



● Juster mottaksvolum

Trykk på knappen  eller .



● Hør ringetone

Trykk på **DTMF** for å vise skjermbildet for innstilling av tone.

Du kan sende toner ved å trykke på ønskede taster på skjermen.

● Endring av talestemme

Hver gang du trykker på  / , endres kilden der stemmen høres fra mellom mobiltelefonen og høyttaleren.

● Telefonsamtale på vent

Når du mottar et anrop mens du allerede har et annet anrop, kan du svare det nye innkommende anropet ved å trykke på . Den nåværende samtalen står på vent.

Hver gang du trykker på , byttes det mellom anropene.

Når du trykker på , avsluttes det gjeldende anropet og du bytter til anropet som står på vent.

Forhåndsinnstilt telefonnummer

Du kan registrere ofte benyttede telefonnumre i enheten.

- 1 Trykk på .
- 2 Trykk på **Edit**.



- 3 Velg hvor du skal forhåndsinnstille.

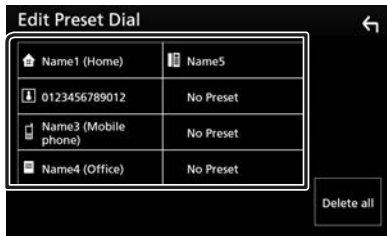

- 4 Velg hvordan du skal forhåndsinnstille.

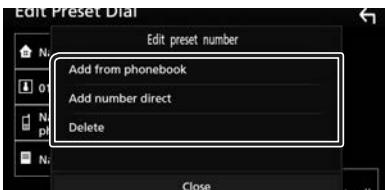

■ Add number from phonebook

Velg nummeret som skal forhåndsinnstilles fra telefonboken. Se **Foreta anrop med telefonboken (s.33)**.

■ Add number direct

Skriv inn telefonnummeret direkte og trykk på **SET**. Se **Foreta anrop ved å taste inn telefonnummer (s.32)**.

■ Delete

For å slette et forhåndsinnstilt nummer, trykk på **Delete** og trykk deretter på **OK** på bekreftelseskjermbildet.

Telefonbokoverføring

Du kan overføre telefonboken til Bluetooth-smarttelefonen via PBAP.

- 1 Trykk på .
- 2 Trykk på .



- Overføringen av informasjonen i telefonboken starter.

MERK

- Hvis telefonboken inneholder mer enn 1000 oppføringer, kan ikke telefonbokdata overføres.

Slette telefonbok

- 1 Trykk på .

 - En bekreftelsesmelding vises.

- 2 Trykk på **Yes**.

Andre eksterne komponenter

Vis kamera

MERK

- For å koble til et kamera, se **S.51**.
- For å bruke et ryggekamera, kreves REVERS-ledningstilkobling. (**s.51**)
- Ryggeskjermen vises når du skifter giret i (R) revers.

■ Vise kameraskjermbildet

- 1 Trykk på **FNC**-tasten.
➤ Oppsprettmenyen vises.
- 2 Trykk på **Camera**.



- Skjermbildet for kameraets visning vises.

- 3 Juster hvert alternativ som følger.



1 Kamera av

Trykk for å gå ut av kameraskjermen.

■ Oppsett av kamera

- 1 Trykk på **FNC**-tasten.
➤ Oppsprettmenyen vises.
- 2 Trykk **SETUP**.
➤ Menybildet SETUP vises.
- 3 Trykk på **Camera**.



- Kameraskjermen vises.

- 4 Still inn hvert alternativ som følger.

■ Parking Guidelines

Du kan vise retningslinjene for parkering, slik at parkering blir enklere når du skifter giret i revers (R).

Standard er "ON".

■ Guidelines SETUP

Hvis du velger **ON** for **Parking Guidelines**, juster retningslinjene for parkering. Se **For å justere retningslinjene for parkering (s.37)**.

For å justere retningslinjene for parkering

MERK

- Installer ryggekameraet til egnet posisjon i samsvar med instruksjonene som fulgte med ryggekameraet.
- Når du justerer parkeringsveiledningen, sørg for å bruke håndbrettet for å unngå at bilen flytter seg.

- 1 Trykk på **ON** for **Parking Guidelines** på skjermbildet for kameraet. (s.36)
- 2 Trykk på **Guidelines SETUP** på kameraskjermbildet.
- 3 Juster retningslinjene for parkering ved å velge merket .



- 4 Juster plasseringen av valgt merke.

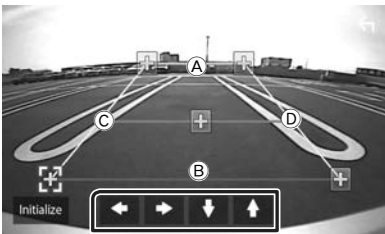

Sørg for at (A) og (B) er parallelt horisontalt, og at (C) og (D) er like lange.

MERK

- Trykk på **Initialize** og deretter på **Yes** for å stille alle -merkene tilbake til de opprinnelige standardinnstillingene.

Eksterne lyd-/videospillere — AV-IN

- 1 Koble til en ekstern komponent til AV-IN-inngangsterminalen. (s.51)
- 2 Velg **AV-IN** som kilden. (s.9)
- 3 Slå på den tilkoblede komponenten for å starte avspilling av kilden.

Konfigurere

Skjermoppsett

Du kan justere bildekvaliteten på videoskjermen.

1 Trykk på **FNC**-tasten.

► Oppsprettmenyen vises.

2 Trykk på **Screen Adjust**.

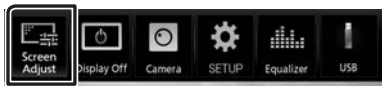

► Skjermbildet for skjermstyring vises.

3 Juster hvert alternativ som følger.



■ **Contrast / Brightness / Colour / Tint**

Brukes for justering av hvert forhold.

MERK

- Justering av disse parametrene kan variere avhengig av den aktuelle kilden.

Systemoppsett

MERK

- Alle funksjonene i dette avsnittet kan startes fra skjermbildet for multifunksjonsmenyen.

1 Trykk på **FNC**-tasten.

► Oppsprettmenyen vises.

2 Trykk **SETUP**.



Se følgende avsnitt for hver innstilling.

- AV-oppsett ([s.41](#))
- Konfigurer visning ([s.40](#))
- Oppsett av brukergrensesnittet ([s.39](#))
- Innstilling av kamera ([s.36](#))
- Spesialkonfigurering ([s.39](#))
- Innstilling av Bluetooth ([s.29](#))
- Oppsett av enhet ([s.15](#))

Konfigurer brukergrensesnitt

Du kan stille inn parametre for brukergrensesnittet.

- 1 Trykk på **FNC**-tasten.
 - Oppsprettmenyen vises.
- 2 Trykk **SETUP**.
 - SETUP-skjermbildet vises.
- 3 Trykk på **User Interface**.



- Skjermbildet for brukergrensesnittet vises.

4 Still inn hvert alternativ som følger.

■ Beep

Slår på eller av tastetonen.
Standard er "OFF".

■ Language

Velger et språk.

■ Steering Remote Controller

Angir ønsket funksjon i styrefjernkontrollen.
(Kontakt din JVC-forhandler for detaljer.)

■ Clock Adjust

Still dato og tid manuelt. (s.7)

Spesiell konfigurering

Du kan konfigurere spesialparametre.

- 1 Trykk på **FNC**-tasten.
 - Oppsprettmenyen vises.
- 2 Trykk **SETUP**.
 - SETUP-skjermbildet vises.
- 3 Trykk på **Special**.



- Spesialskjermbildet vises.

4 Still inn hvert alternativ som følger.

■ DEMO

Stiller inn demonstrasjonsmodus. Standard er "ON".

■ Software Information

Kontroller programversjonen til denne enheten. (s.39)

■ Open Source Licenses

Viser åpen kilde-lisenser.

■ Initialize

Trykk på **Initialize** og deretter på **Yes** for å stille alle innstillingene tilbake til de opprinnelige standardinnstillingene.

Informasjon om programvare

Du kan kontrollere programvareversjonen for enheten.

- 1 Trykk på **Software Information** på spesialskjermbildet.
- 2 Bekreft programvareversjonen.



Displayoppsett

- 1 Trykk på **FNC**-tasten.
➤ Oppsprettmenyen vises.
- 2 Trykk **SETUP**.
➤ SETUP-skjermbildet vises.
- 3 Trykk på **Display**.



➤ Displaymenyen vises.

- 4 Still inn hvert alternativ som følger.

■ Dimmer

Innstilling av dimmeren.

OFF: Display og taster dimmes ikke.

ON: Display og taster dimmes.

SYNC (Standard): Slår dimmerfunksjonen på eller av når kjøretøyets lysbryter er slått på eller av.

■ Screen Adjust

Viser skjermbildet for skjermjustering.

(s.38)

■ Background

Endring av bakgrunnsbilde. **(s.40)**

Endre bakgrunnsbilde

- 1 Trykk på **Background** på visningsskjermbildet.
- 2 Velg et bilde.

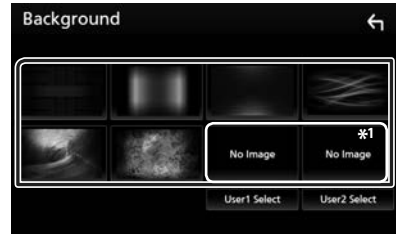

*1 Velg et originalbilde på forhånd.

Registrere originalbilde

Du kan laste ned et bilde fra den tilkoblede USB-enheten og bruke det som bakgrunnsbilde.

Før denne prosedyren benyttes, må innretningen som inneholder bildet kobles til.

- 1 Trykk på **User1 Select** eller **User2 Select** på bakgrunnskjermbildet.
- 2 Velg bildet som skal lastes.

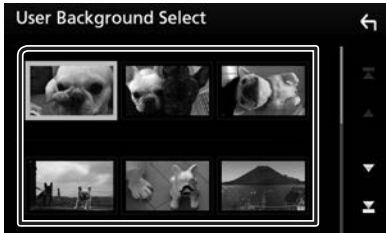

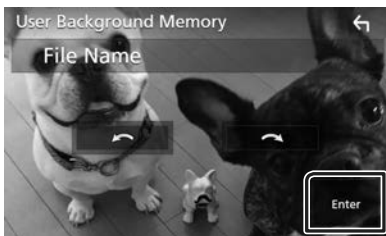

- 3 Trykk på **Enter**.



- Det valgte bildet lastes opp og skjermbildet går tilbake til bakgrunnskjermbildet.

MERK

- Ved å trykke på , roteres bildet mot klokken.
- Ved å trykke på , roteres bildet med klokken.
- Bildefiler: JPEG (.jpg, .jpeg), PNG (.png), BMP (.bmp)

Konfigurer AV

Du kan angi AV-parametre.

- 1 Trykk på **FNC**-tasten.
 - Oppsprettmenyen vises.
- 2 Trykk **SETUP**.
 - SETUP-skjermbildet vises.
- 3 Trykk på **AV**.



- AV-skjermen vises.

- 4 Still inn hvert alternativ som følger.

■ AV-OUT

Angi om det aktuelle kildesignalet skal sendes ut fra AV OUTPUT-kontakten.

"ON"/"OFF" (standard)

MERK

- Bilder kan kun sendes ut fra AV IN og USB (video)fil kilde.
- Hvis visning av det bakre kameraet er valgt når AV-IN-kilden spilles, blir det ikke sendt noe bilde fra AV OUTPUT-kontakten.

■ CarPlay Sidebar

Velg posisjonen til kontrollpanelet (venstre eller høyre) som vises på berøringspanelet.

"Left" (venstre) (standard)/"right" (høyre)

MERK

- Innstillingen er tilgjengelig når en iPhone er frakoblet.

■ AV Color Adjust

Du kan justere bilde kvaliteten på videoskjermen. **(s.38)**

MERK

- Justering av disse parametrene kan variere avhengig av den aktuelle kilden.

Lydkontroll

MERKNAD

- Alle funksjonene i dette avsnittet kan startes fra skjermbildet for multifunksjonsmenyen.

Du kan justere de ulike innstillingene som lydbalanse eller subwoofervivå.

- 1 Trykk på -knappen.
- 2 Trykk på .
- 3 Trykk på **Audio**.

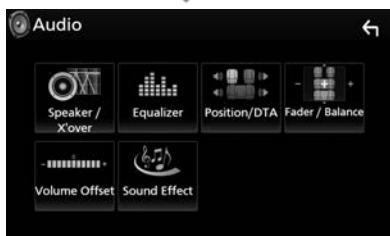
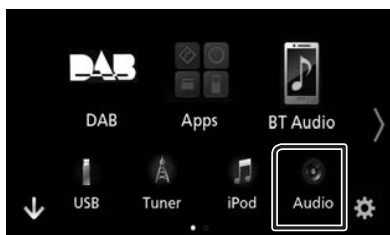

Se følgende avsnitt for hver innstilling.

- Innstilling av høyttaler/X'over (**s.42**)
- Styring av equalizer (**s.44**)
- Still inn lytteposisjon (**s.46**)
- Generell lydkontroll (fader/balanse) (**s.43**)
- Konfigurer lydforskyvning (**s.45**)
- Innstilling av lydeffekt (**s.45**)

Konfigurering av høyttaler/ X'over

1 Trykk på -knappen.

2 Trykk på .

3 Trykk på **Audio**.

➤ Lydsjermbildet vises.

4 Trykk på **Speaker/X'over**.

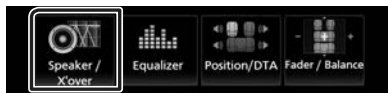

5 Velg en biltype.

Du kan stille inn biltype og høyttalernettsverk osv.

Hvis biltype stilles inn, vil Delay Time Alignment automatisk innstilles (for tidsmessig justering av lydeffekten for hver kanal), slik at det blir høy surroundeffekt.



6 Trykk på den høyttaleren (1) du vil justere og still inn hvert alternativ (2) som følger.

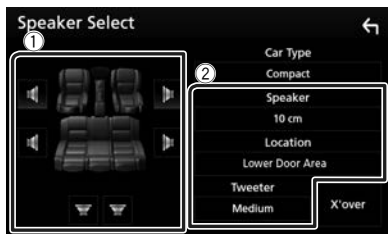

■ Speaker

Du kan velge en høyttalertype og størrelse for å få best mulig lyd.

Når høyttalertypen og -størrelsen er innstilt, vil høyttalerens crossover-nettverk settes automatisk.

■ **Location (Kun for front, bak)**

Velg høyttalerposisjonen du har valgt.

■ **Tweeter (Kun for front)**

Du kan velge diskant høyttaler når du velger fremre høyttalere.

Ingen, liten, medium, stor

■ **X'over**

Viser crossover-oppsettet for høyttaler.

Du kan justere crossover-oppsettet slik at det velges automatisk når du har valgt høyttalertype.

For detaljer, se **Innstilling av crossover-nettverk (s.43)**

■ **Innstilling av crossover-nettverk**

Du kan sette en crossover-frekvens for høyttalere.

1 Trykk på X'over.



2 Trykk på høyttaleren for å konfigurere.



3 Still inn hvert alternativ som følger.

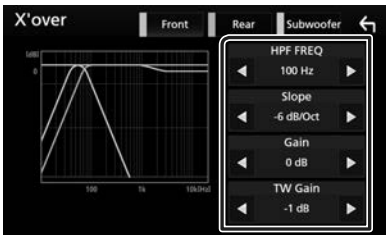

■ **HPF FREQ**

Justering av High Pass Filter. (Når fremre eller bakre høyttaler er valgt i skjermbildet for høyttalervalg.)

■ **LPF FREQ**

Justering av lavpassfilter. (Når "Subwoofer" er valgt i skjermbildet for høyttalervalg.)

■ **Slope*1**

Stiller inn crossover slope.

■ **Gain**

Justerer fremre høyttaler, bakre høyttaler eller subwoofer-nivå.

■ **TW (Tweeter) Gain *2**

Justerer nivået for diskant høyttaleren. (Når "fremre" er valgt i skjermbildet for høyttalervalg.)

■ **Phase Inversion*3**

Stiller fase for subwoofer-effekten.

Kontroller **Phase Inversion** for å flytte fasen 180 grader. (Når "Subwoofer" er valgt i skjermbildet for høyttalervalg.)

*1 Kun når "LPF FREQ"/"HPF FREQ" er satt til en annen modus enn "Through" i **X'over**.

*2 Kun når "Tweeter" er satt til "Small", "Medium", "Large" i **Speaker Setup**.

*3 Kun når "Subwoofer" er satt til en annen modus enn "None" i **Speaker Setup**.

Generell lydkontroll

1 Trykk på -knappen.

2 Trykk på .

3 Trykk på Audio.

► Lydsjermbildet vises.

4 Trykk på Fader / Balance.

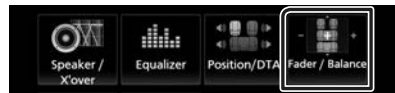

5 Still inn hvert alternativ som følger.

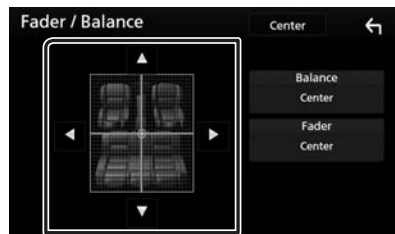

■ **Fader/Balance**

Juster volumnbalansen for det berørte området.

◀ og ▶ justerer høyre og venstre volumnbalanse.

▲ og ▼ justerer fremre og bakre volumnbalanse.

■ **Center**

Slett justeringen.

Manuell kontroll av utligner

Du kan justere equalizeren ved å velge optimal innstilling for hver kategori.

- 1 Trykk på -knappen.
- 2 Trykk på .
- 3 Trykk på **Audio**.
▶ Lydsjermbildet vises.
- 4 Trykk på **Equalizer**.

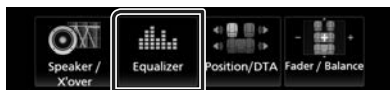

- 5 Trykk på skjermen og sett grafisk equalizer etter ønske.



■ Forsterkningsnivå (stiplet rammeområde)

Juster forsterkningsnivået ved å trykke på hver frekvensstolpe.

Du kan velge frekvensindikatoren og justere nivået med ▲, ▼.

■ Preset Select

Viser skjermbildet for å laste opp en forhåndsinnstilt utjevningskurve.

■ Memory

Lagrer den justerte utjevningskurven fra "User1" til "User4".

■ Initialize

Den aktuelle utjevningskurven tilbakestilles til flat.

■ ALL SRC

Bruk den justerte utjevneren på alle kilder. Trykk på **ALL SRC**, og trykk deretter på **OK** bekreftelsesskjermbildet.

■ Bass EXT (Innstillinger for utvidet bass)

Når denne slås på, vil frekvens lavere enn 62,5 Hz settes til samme forsterkningsnivå som 62,5 Hz.

■ SW Level

Justerer subwoofervolumet. Innstillingen er ikke tilgjengelig når subwoofer er satt til "None". Se **Konfigurering av høyttaler/X'over (s.42)**.

■ Hent utjevningskurven

- 1 Trykk på **Preset Select**.
- 2 Velg utjevningskurve.



MERK

- **iPod** er kun tilgjengelig når iPod er kilden.

■ Lagre utjevningskurven

- 1 Juster utjevningskurven.
- 2 Trykk på **Memory**.
- 3 Velg hvor du skal lagre.



Lydforskyvning

Finjuster volumet for den aktuelle kilden for å minimere volumdifferensen mellom ulike kilder.

- 1 Trykk på -knappen.
- 2 Trykk på .
- 3 Trykk på **Audio**.
 ▶ Lydskjermbildet vises.
- 4 Trykk på **Volume Offset**.



- 5 Trykk på **+** eller **-** for å justere nivået.



■ Initialize

Går tilbake til startinnstillingene.

* Hvis du først har økt volumet og deretter redusert det med bruk av "Volume Offset", kan lyden bli ekstremt høy hvis du plutselig bytter til en annen kilde.

Lydeffekt

Lydeffekter kan stilles inn.

- 1 Trykk på -knappen.
- 2 Trykk på .
- 3 Trykk på **Audio**.
 ▶ Lydskjermbildet vises.
- 4 Trykk på **Sound Effect**.



- 5 Still inn hvert alternativ som følger.

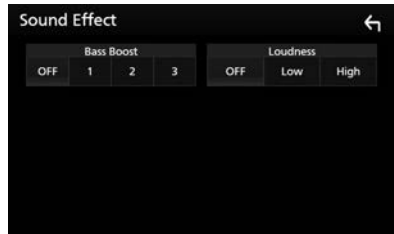

■ Bass Boost

Angir graden av bassforsterking, velg mellom "OFF" (av) / "1" / "2" / "3".

■ Loudness

Setter forsterkningsnivået for lave og høye toner.

"OFF", "Low", "High"

Lytteposisjon/DTA

Juster lydforinkelsen slik at høyttalerne som er nærmere det valgte setet har lengre forsinkelse. Dette gjør at lyden fra hver høyttaler når lytteren på samme tid.

- 1 Trykk på -knappen.
- 2 Trykk på .
- 3 Trykk på **Audio**.
▶ Lydskjermbildet vises.
- 4 Trykk på **Position/DTA**.



- 5 Velg lytteposisjon mellom **Front R** (Høyre foran), **Front L** (Venstre foran), **Front All** (Alle foran), og **All**.

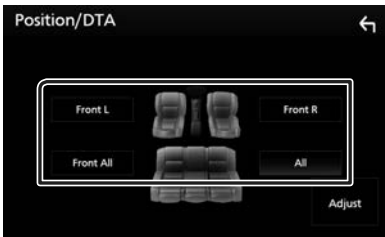

Styring av DTA-posisjon

Du kan finjustere din lytteposisjon.

- 1 Trykk på **Adjust**.
- 2 Trykk på **Delay**.
- 3 Trykk på ◀ eller ▶ for å justere tidsforsinkelsen til den valgte høyttaleren.

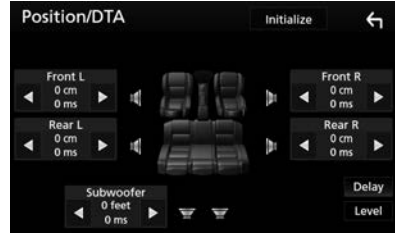

- 4 Trykk på **Level**.
- 5 Trykk på ◀ eller ▶ for å justere lydstyrken til den valgte høyttaleren.

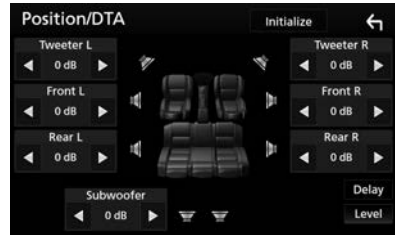

MERK

- For å gå tilbake til den opprinnelige innstillingen for Forsinkelse og Nivå, trykk på **Initialize** og på **YES** på bekreftelsesskjermbildet.

Fjernkontroll

Enheten kan styres med bruk av fjernkontrollen.

For salgsområdet Oseania er fjernkontrollen tilleggsutstyr (RM-RK258).

Fjernkontrolltastenes funksjoner

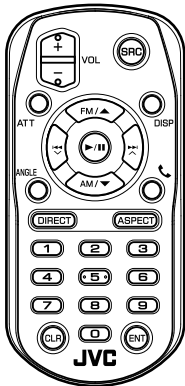

Taste navn	Funksjon
SRC	Bytter til den kilden som skal spilles. I hands-free-modus avsluttes samtalen.
VOL + -	Justerer volumet.
ATT	Reduserer volumet når tasten trykkes én gang. Gjenoppretter forrige volumnivå når tasten trykkes to ganger.
DISP	Skifter skjermbildet mellom den gjeldende kilden og App-skjermbildet fra den tilkoblede iPod touch/iPhone/Android.
FM/▲ AM/▼	Viser mappen som skal spilles. Under tunerkilden, velg FM/AM-bånd som skal mottas.
◀▶ ▶▶ ◀◀	Velger spor eller fil som skal spilles.
ANGLE	Brukes ikke.
☎	Besvarer et innkommende anrop.

Taste navn	Funksjon
DIRECT	Bytter til direkte søkemodus. For detaljer om direkte søkemodus, se Direkte søkemodus (s.47) .
ASPECT	Endrer sideforholdet.
Numerisk tastatur	• Spesifiserer nummeret som skal søkes i direkte søk. For detaljer om direkte søkemodus, se Direkte søkemodus (s.47) .
CLR	Sletter et tegn i direkte søkemodus.
ENT	Utfører valgt funksjon.

■ Direkte søkemodus

Med fjernkontrollen kan du hoppe direkte til mottakerfrekvensen.

MERK

- Denne funksjonen fungerer ikke for USB-innretninger og iPod.

1 Trykk flere ganger på knappen SRC til ønsket innhold vises.

Det tilgjengelige innholdet varierer avhengig av kilden.

■ Tuner

Frekvensverdi

2 Trykk på knappen DIRECT.

3 Trykk på talltastene for å legge inn en frekvens.

4 Trykk ◀◀◀ / ▶▶▶ for å bekrefte oppføringen.

Tilkobling/installasjon

Før installasjon

Før enheten installeres, bør du være klar over følgende forholdsregler.

▲ ADVARSLER

- Dersom du kobler tenningsledningen (rød) og batteriledningen (gul) til bilens karosseri (jord), kan dette forårsake kortslutning, som igjen kan føre til brann. Koble alltid ledningene til strømkilden via sikringsboksen.
- Fjern ikke sikringen for tenningsledningen (rød) eller batteriledningen (gul). Strømforsyningen må være tilkoblet ledningene via sikringen.

▲ FORSIKTIG

- Installer enheten i konsollen på kjøretøyet. Enhetens metalldelel må ikke berøres under og like etter bruk. Metalldelel som kjøleelement og hus blir varme.

MERK

- Montering og kabling av dette produktet krever kunnskaper og erfaring. For best mulig sikkerhet, må montering og kabling utføres av profesjonelle.
- Sørg for å jorde enheten til en negativ 12V DC strømforsyning.
- Monter ikke enheten på et sted som er direkte utsatt for sollys eller ekstrem varme eller fuktighet. Unngå også steder med for mye støv eller mulighet for vannsprut.
- Bruk ikke dine egne skruer. Bruk kun de medfølgende skruene. Dersom feil skruer benyttes, kan dette ødelegge enheten.
- Hvis strømmen ikke er slått PÅ ("There is an error in the speaker wiring. Please check the connections." (Det er feil i høyttalerkablingen. Vennligst kontroller koblingene.) vises), kan høyttalerledningen ha kortslutning eller ha kommet i kontakt med kjøretøyets karosseri, og beskyttelsesfunksjonen kan ha blitt aktivert. Høyttalerledningen må derfor kontrolleres.
- Hvis din bils tenning ikke har en ACC-posisjon, skal tenningsledningene kobles til en strømkilde som kan slås på og av



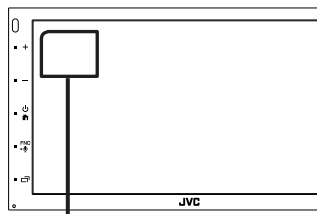

med tenningsnøkkelen. Dersom du kobler tenningsledningen til en strømkilde med konstant spenningstilførsel, som f.eks. batteriledninger, kan batteriet bli tappet.

- Hvis konsollen har et lokk, se til at enheten installeres slik at frontpanelet ikke vil treffe lokket ved lukking og åpning.
- Hvis sikringen slår ut, må du først kontrollere at ledningene ikke er i kontakt med hverandre, noe som kan forårsake kortslutning. Bytt deretter den gamle sikringen med en ny med samme spesifikasjon.
- Isolere utkoblede ledninger med vinyltape eller liknende materiale. For å forhindre kortslutning, må hettene på de utkoblede ledningene eller polene ikke fjernes.
- Koble høyttalerledningene korrekt til de respektive polene. Enheten kan bli ødelagt eller få funksjonsfeil dersom du samler ⊖-ledningene eller jorder dem til en metalldelel på bilen.
- Når kun to høyttalere blir tilkoblet systemet, koble da koblingene til enten begge de fremre utgangspolene eller begge de bakre utgangspolene (bland ikke fremre og bakre). Hvis du f.eks. kobler ⊕-koblingen for venstre høyttaler til fremre utgangsterminal, må du ikke koble ⊖-koblingen til bakre utgangsterminal.
- Etter at enheten er installert, kontroller at bremselys, blinklys, vindusviskere osv. på bilen fungerer korrekt.
- Monter enheten slik at monteringsvinkel er 30° eller mindre.
- Trykk ikke hardt på dekslets overflate når enheten installeres i kjøretøyet. Riper, skader eller feil kan oppstå.
- Mottak kan reduseres dersom det er metallobjekter nær Bluetooth-antennen.

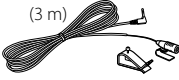

Bluetooth-antenne

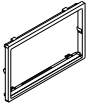
Medfølgende tilleggsutstyr for installasjon

①	 (3 m)	x1
②		x2
③		x1
④	Parkering Forlengelseskabel (2m)	x1
⑤		x1

Installasjonsprosedyre

- 1) For å forhindre kortslutning, fjern tenningsnøkkelen fra tenningen og koble fra \ominus -polen på batteriet.
- 2) Foreta korrekt inngangs- og utgangskoblinger for ledningene for hver enhet.
- 3) Koble ISO-kontakten til enheten.
- 4) Monter enheten i bilen.
- 5) Koble til \ominus -polen på batteriet igjen.
- 6) Foreta initialt oppsett.
Se **Opprinnelige innstillinger (s.6)**.

Installere enheten

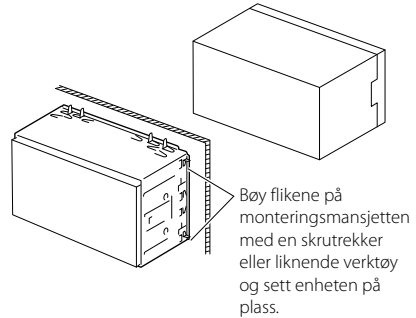

Dekselplate

- 1) Fest tilbehøret ③ til enheten.

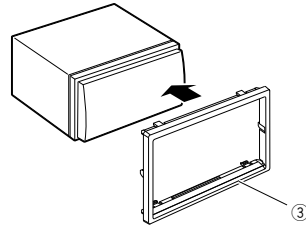

Mikrofon

- 1) Kontroller plasseringen for montering av mikrofonen (tilbehør ①).
- 2) Rengjør monteringsflaten.
- 3) Ta av separatorene til mikrofonen (tilbehør ①) og stikk mikrofonen inn på stedet som vises nedenfor.
- 4) Før mikrofonledningen opp til enheten ved å sikre den på flere steder med tape eller en annen metode etter ønske.
- 5) Juster retningen til førerens mikrofon (tilbehør ①).

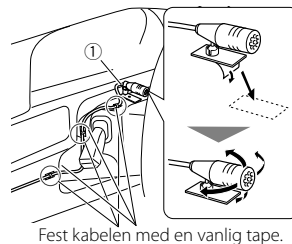

MERK

- Bytter ut klippet om nødvendig.

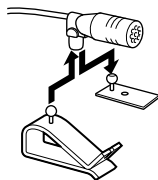

Fjerning av dekselplaten

- 1) Bruk uttreksnøkkelen (tilbehør ⑤) for å jevne ut de fire hengslene (to på den venstre delen, to på den høyre delen).

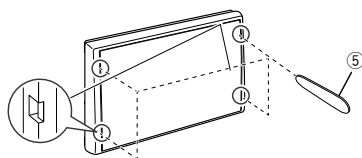

- 2) Trekk dekselplaten fremover.

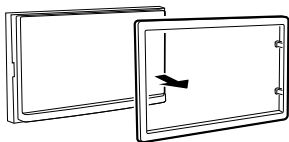

Fjerne enheten

- 1) Fjern dekselenheten ved å følge trinn 1 i "Fjerning av dekselplaten".
- 2) Sett inn uttreksnøkkelen (tilbehør ②) dypt inn i sporet som vist. (Utstikket på kanten av utvinningsnøkkelen må vendes mot enheten.)

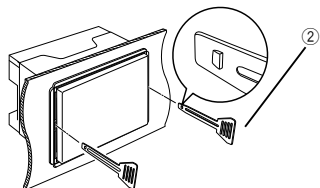

- 3) Når den innsatte uttreksnøkkelen er festet, settes den andre uttreksnøkkelen inn i sporet.

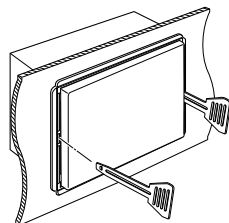

- 4) Trekk enheten halvveis ut.

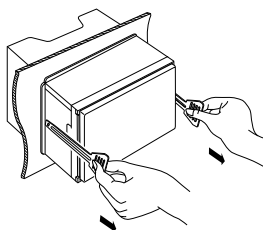

MERK

- Pass på så du ikke skader deg på frigjøringsnøkkelenes nålepinner.

- 5) Trekk enheten helt ut med hendene, pass på så du ikke mister den.

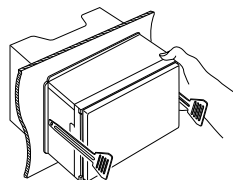

Kobling av ledninger til poler

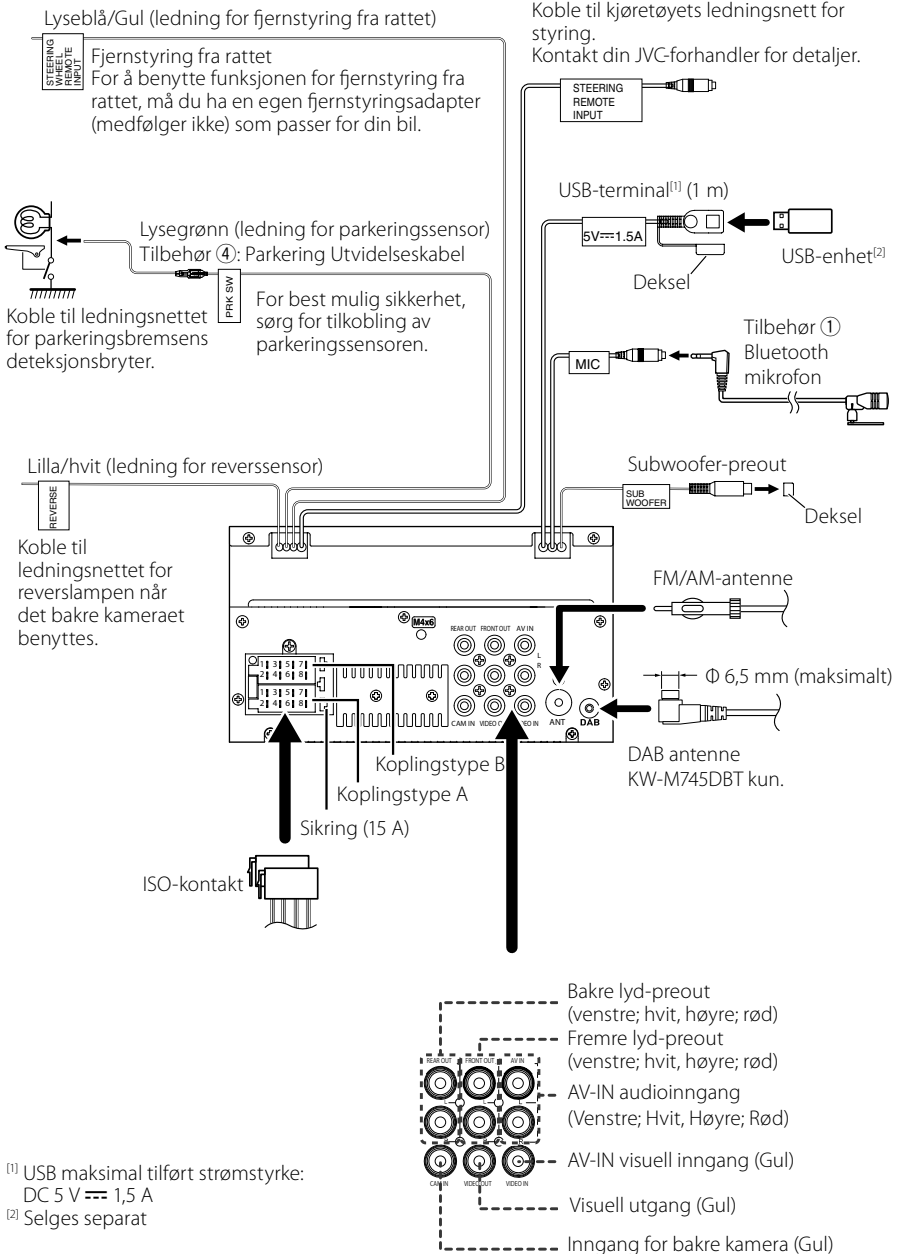

[1] USB maksimal tilført strømstyrke: DC 5 V \equiv 1,5 A

[2] Selges separat

Veiledning for ISO-kontaktfunksjon

Pin	Farge og funksjon
A-4	Gul Batteri
A-5	Blå/hvit ^[1] Strømstyring
A-6	Oransje/hvit Belysning
A-7	Rød Tenning (ACC)
A-8	Sort Jordkobling
B-1/ B-2	Lilla (+)/ Lilla/Sort (-) Bakre høyre
B-3/ B-4	Grå (+)/ Grå/Sort (-) Fremre høyre
B-5/ B-6	Hvit (+)/ Hvit/Sort (-) Fremre venstre
B-7/ B-8	Grønn (+)/ Grønn/Sort (-) Bakre venstre

^[1] Maks. 300 mA, 12 V

- Høyttalerimpedans: 4-8 Ω

⚠ FORSIKTIG

Før du kobler den kommersielt tilgjengelige ISO-kontakten til enheten, sjekk følgende tilstand:

- Pass på at pin-plasseringen til kontakten passer med JVC-enheten.
- Vær ekstra varsom ved strømledningen.
- Hvis batteriledningen og tenningsledningen ikke samsvarer endre dem deretter.
- Hvis bilen ikke har en tenningsledning, bruk et kommersielt tilgjengelig grensesnitt.

Koble til en iPod/iPhone/Android

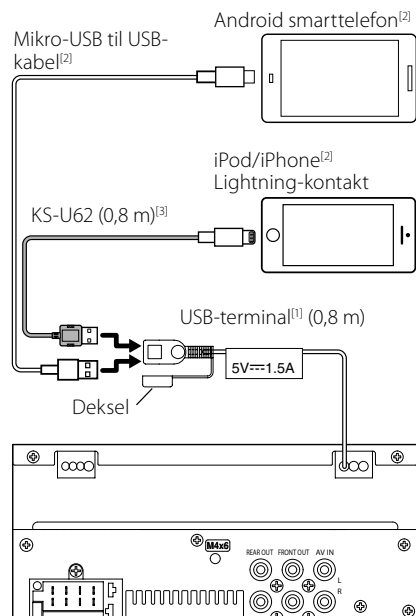

^[1] iPod/iPhone maksimal strømtilførsel :
DC 5 V --- 1,5 A

^[2] Selges separat

^[3] Ekstraustyr

Problemløsning

Problemer og løsninger

Dersom vanskeligheter skulle oppstå, se da først i følgende tabell for mulig problemløsning.

MERK

- Visse av enhetens funksjoner kan være deaktivert gjennom innstillinger som er foretatt.
- Det som ser ut som en feil i enheten, kan bare være resultatet av feilaktig bruk eller feilkobling.

Om innstillinger

- **Kan ikke foreta oppsett av subwoofer.**
- **Kan ikke foreta oppsett av subwoofers fase.**
- **Ingen effekt fra subwoofer.**
- **Kan ikke sette opp lavpassfilter.**
- **Kan ikke sette opp høypassfilter.**

Subwooferen er ikke slått på.

- Slå subwooferen på. Se **Konfigurering av høyttaler/X'over (s.42)**.

Om lydfunksjoner

Radiomottaket er dårlig.

Bilantennen er ikke trukket ut.

- Trekk antennen helt ut.

Antennens kontrollwire er ikke tilkoblet.

- Koble wiren korrekt. Se **Kobling av ledninger til poler (s.51)**.

Kan ikke velge en mappe.

Funksjonen for tilfeldig avspillingsrekkefølge er aktivert.

- Slå av funksjonen for tilfeldig rekkefølge.

Lyden hopper når en lydfil blir spilt.

Opptaksforholdet er dårlig.

- Foreta opptaket på nytt eller bruk et annet USB-minne.

Annet

Berøringssensortonen avgir ingen lyd.

Preout-koblingen benyttes.

- Berøringssensortonen kan ikke sendes ut fra preout-koblingen.

Feilmeldinger

Når enheten ikke benyttes på riktig måte, vises årsaken til feilen i en melding på skjermen.

No Device (USB-enhet)

USB-innretning er valgt som kilde selv om det ikke finnes noen tilkoblet USB-innretning.

- Bytt til en annen kilde enn USB/iPod. Koble til en USB-innretning og sett kilden til USB igjen.

Disconnected (iPod, Bluetooth-lydavspiller)

iPod/Bluetooth er valgt som lydavspillingsenhet selv om iPod/Bluetooth-spiller ikke er tilkoblet.

- Endre kilden til en annen kilde enn iPod/Bluetooth. Koble til en iPod/Bluetooth-lydavspiller og sett kilde til iPod/Bluetooth igjen.

No Media File

Den tilkoblede USB-innretningen innehar ingen lydfil som kan avspilles. Det ble spilt media som ikke inneholder data det er mulig å avspille.

- Se **Spillbare media og filer (s.54)** og prøv en annen USB-enhet.

Vedlegg

Spillbare media og filer

Du kan spille ulike typer media og filer på denne enheten.

Om filer

Følgende lyd- og video-filer støttes.

Avspillbare lydfiler

	Format	Bithastighet	Samplingsfrekvens	Bittall
AAC-LC (.m4a)	MPEG2/4 AAC LC HE-AAC(V1,V2)	8 – 320kbps, VBR	16 – 48 kHz	16 bit
MP3 (.mp3)	MPEG 1/2 Audio Layer 3	8 – 320kbps, VBR	16 – 48 kHz	16 bit
WMA (.wma)	Windows Media Audio Standard L3 profile (versjon 7, 8, 9)	8 – 320kbps	16 – 48 kHz	16 bit
Lineær PCM (WAVE) (.wav)	RIFF waveform- lydformat	–	16 – 192 kHz	16/ 24 bit
FLAC (.flac)	flac	–	16 – 192 kHz	16/ 24 bit
Vorbis (.ogg)	vorbis	VBR	16 – 48 kHz	16 bit

MERK

- WMA og AAC, som dekkes av DRM, kan ikke spilles.
- Selv om disse lydfilene er komprimert med standardene listet ovenfor, kan avspilling være umulig, avhengig av type eller produksjonsvilkår for media eller innretning.

Akseptable videofiler

	Profil	Maks. bildestørrelse	Maks. bithastighet	Lydformat
MPEG-1 (.mpg, .mpeg)	–	352 × 240, 352 × 288	1,5 Mbps	MPEG Audio Layer 2
MPEG-2 (.mpg, .mpeg)	MP@ML	720 × 480, 720 × 576	8 Mbps	MPEG Audio Layer 2
H.264/MPEG-4 AVC (.mp4, .m4v, .avi, .flv)	Grunnlinjeprofil, hovedprofil	1 920 × 1 080 (30 b/s)	8 Mbps	MP3, AAC
MPEG-4 (.mp4, .avi)	Avansert enkel profil	1 920 × 1 080 (30 b/s)	8 Mbps	MP3, AAC
WMV (.wmv)	Hovedprofil	1 920 × 1 080 (30 b/s)	8 Mbps	WMA
MKV (.mkv)	Videoformatet følger H.264/MPEG-4 AVC, MPEG-4			MP3, AAC

Strukturbegrensning for filen og mappen

	USB-enhet
Maksimalt antall lag med mapper	8
Maksimalt antall filer (per mappe)	999
Maksimalt antall mapper (per mappe)	9999
Maksimalt antall mapper (per enhet)	–

MERK

- Du kan skrive inn et mappenavn og et filnavn med 255 eller færre enkeltbyte-tegn.
- Filer i mapper med mappenavn som begynner med et punktum (.) kan ikke spilles av.

Tekniske data

■ Skjerm

Bildestørrelse

- : 6,75 tommer bredde (diagonal)
- : 151,8 mm (W) × 79,7 mm (H)

Displaysystem

- : TN LCD-panel

Driversystem

- : TFT aktivt matrisesystem

Antall piksler

- : 1 152 000 (800H x 480V x RGB)

Effektive piksler

- : 99,99 %

Pikselfordeling

- : RGB stripet fordeling

Bakgrunnslys

- : LED

■ USB-grensesnitt

USB-standard

- : USB 2.0 høyhastighet

Filsystem

- : FAT 16/32, NTFS

Maksimal tilført strømstyrke

- : DC 5 V  1,5 A

D/A-omformer

- : 24 bit

Lyddekoder

- : MP3/WMA/AAC/WAV/FLAC

Videodekoder

- : MPEG1/ MPEG2/ MPEG4/ WMV/ H.264/ MKV

Frekvensrespons

- 192 kHz: 20 – 20.000 Hz
- 96 kHz: 20 – 20.000 Hz
- 48 kHz: 20 – 20.000 Hz
- 44,1 kHz: 20 – 20.000 Hz

Totale forvrengninger (THD)

- : 0,0001% (1 kHz)

S/N-forhold (dB)

- : 88 dB

Dynamisk rekkevidde

- : 87 dB

■ Bluetooth avsnitt

Teknologi

- : Bluetooth Ver.4.1

Frekvens

- : 2,402 – 2,480 GHz

Utgangseffekt

- : +4 dBm (MAKS), 0 dBm (SNITT), effektklasse 2

Maksimal kommunikasjonsrekkevidde

- : Synslinje ca. 10 m (32,8 fot)

Audio Codec

- : SBC/ AAC

Profil (Multiprofilstøtte)

- HFP (Hands Free-profil)
- SPP (Serial Port Profile)
- A2DP (Advanced Audio Distribution Profile)
- AVRCP (lyd/video-fjernkontrollprofil)
- PBAP (Phonebook Access Profile)

■ DSP-del

Grafisk equalizer

Bånd: 13 bånd

Frekvens (BÅND 1 – 13)

- : 62,5/ 100/ 160/ 250/ 400/ 630/ 1k/ 1,6k/ 2,5k/ 4k/ 6,3k/ 10k/ 16k Hz

Økning

- : -9/-8/-7/-6/-5/-4/-3/-2/-1/0/1/2/3/4/5/6/7/8/9 dB

2-veis X'Over

Høypassfilter

Frekvens: Gjennom, 30/ 40/ 50/ 60/ 70/ 80/ 90/ 100/ 120/ 150/ 180/ 220/ 250 Hz

Steilhet: -6/-12/-18/-24 dB/okt.

Lavpassfilter

Frekvens: 30/ 40/ 50/ 60/ 70/ 80/ 90/ 100/ 120/ 150/ 180/ 220/ 250 Hz gjennom

Steilhet: -6/-12/-18/-24 dB/okt.

POSITION

Fremre-/bakre-/subwooferforsinkelse

: 0 – 6,1 m (0,01 m trinn)

Økning

: -8 – 0 dB

Subwoofer-nivå

: -40 – +6 dB

■ DAB-seksjon (KW-M745DBT)

Frekvensområde

BÅND III: 174,928 - 239,200 (MHz)

Følsomhet

: -98 dBm

S/N-forhold (dB)

: 82 dB

■ Seksjon for digital antennekopling (KW-M745DBT)

Koblingstype

: SMB

Utgangsspenning (11 – 16V)

: 14,4 V

Maksimal strøm

: < 100 mA

■ FM-tuner

Frekvensområde (trinn)

: 87,5 MHz – 108,0 MHz (50 kHz)

Anvendelig følsomhet (S/N: 26 dB)

: 13,2 dBf (1,3 μ V/75 Ω)

Følsomhetsterskel (S/N: 46 dB)

: 19,2 dBf (2,5 μ V/75 Ω)

Frekvensrespons

: 30 Hz – 15 kHz

S/N-forhold (dB)

: 70 dB (MONO)

Selektivitet (\pm 400 kHz)

: Over 80 dB

Stereoseparasjon

: 37 dB (1 kHz)

■ AM-tuner

Frekvensområde (trinn)

MW: 531 – 1611 kHz (9 kHz)

Anvendelig følsomhet

MW: 44,7 μ V

■ Videoavsnitt

Fargesystem for ekstern videoinngang

: NTSC/PAL

Inngangsnivå for ekstern video (RCA-kobling)

: 1 V_{p-p}/ 75 Ω

Maks. inngangsnivå for ekstern lyd (RCA-kobling)

: 2 V/ 25 k Ω

Utgangsnivå video (RCA-koblinger)

: 1 V_{p-p}/ 75 Ω

■ Lyd

Maksimal effekt (foran & bak)

: 50 W \times 4

Typisk effekt (foran og bak)

Full båndbreddestrøm (ved mindre enn 1 % THD)

: 21 W \times 4

Utgang frekvensbånd

: 20 – 20 000 Hz

Preout-nivå (V)

: 4 V/ 10 k Ω

Preout-impedans

: \leq 1,3 k Ω

Høyttalerimpedans

: 4 – 8 Ω

■ Generelt

Driftsspenning

: 14,4 V (10,5 – 16 V tillatt)

Maksimalt strømforbruk

: 15 A

Mål for montering (B \times H \times D)

: 182 \times 112 \times 75 mm

Temperaturområde for bruk

: -10 °C – +60 °C

Vekt

: 1,3 kg

MERK

- Selv om effektive piksler for det flytende krystallpanelet er angitt til 99,99 % eller mer, kan 0,01 % av pikslene ha sviktende belysning eller ikke fungere.

De tekniske dataene kan endres uten forvarsel.

Om denne enheten

■ Opphavsrettigheter

- Bluetooth®-navnet og logoen er registrerte varemerker som tilhører Bluetooth SIG, Inc. og all JVC KENWOOD Corporations bruk av slike merker er på lisens. Andre varemerker og varenavn tilhører deres respektive eiere.
- The "AAC" logo is a trademark of Dolby Laboratories.
- Use of the Made for Apple badge means that an accessory has been designed to connect specifically to the Apple product(s) identified in the badge, and has been certified by the developer to meet Apple performance standards. Apple is not responsible for the operation of this device or its compliance with safety and regulatory standards. Please note that the use of this accessory with an Apple product may affect wireless performance.
- Apple, iPhone, iPod, iPod touch, and Lightning are trademarks of Apple Inc., registered in the U.S. and other countries.
- Apple, Siri, Apple CarPlay and Apple CarPlay logo are trademarks of Apple Inc., registered in the U.S. and other countries.
- Android, Android Auto, Google Play and other marks are trademarks of Google LLC.
- THIS PRODUCT IS LICENSED UNDER THE AVC PATENT PORTFOLIO LICENSE FOR THE PERSONAL USE OF A CONSUMER OR OTHER USES IN WHICH IT DOES NOT RECEIVE REMUNERATION TO (i) ENCODE VIDEO IN COMPLIANCE WITH THE AVC STANDARD ("AVC VIDEO") AND/OR (ii) DECODE AVC VIDEO THAT WAS ENCODED BY A CONSUMER ENGAGED IN A PERSONAL ACTIVITY AND/OR WAS OBTAINED FROM A VIDEO PROVIDER LICENSED TO PROVIDE AVC VIDEO. NO LICENSE IS GRANTED OR SHALL BE IMPLIED FOR ANY OTHER USE. ADDITIONAL INFORMATION MAY BE OBTAINED FROM MPEG LA, L.L.C. SEE [HTTP://WWW.MPEGLA.COM](http://www.MPEGLA.COM)
- THIS PRODUCT IS LICENSED UNDER THE MPEG-4 VISUAL PATENT PORTFOLIO LICENSE FOR THE PERSONAL AND NON-COMMERCIAL USE OF A CONSUMER FOR (i) ENCODING VIDEO IN COMPLIANCE WITH THE MPEG-4 VISUAL STANDARD ("MPEG-4 VIDEO") AND/OR (ii) DECODING MPEG-4 VIDEO THAT WAS ENCODED BY A CONSUMER ENGAGED IN A PERSONAL AND NON-COMMERCIAL ACTIVITY AND/OR WAS OBTAINED FROM A VIDEO PROVIDER LICENSED BY MPEG LA TO PROVIDE MPEG-4 VIDEO. NO LICENSE IS GRANTED OR SHALL BE IMPLIED FOR ANY OTHER USE. ADDITIONAL INFORMATION INCLUDING THAT RELATING TO PROMOTIONAL, INTERNAL AND COMMERCIAL USES AND LICENSING MAY BE OBTAINED FROM MPEG LA, LLC. SEE [HTTP://WWW.MPEGLA.COM](http://www.MPEGLA.COM).
- THIS PRODUCT IS LICENSED UNDER THE VC-1 PATENT PORTFOLIO LICENSE FOR THE PERSONAL AND NON-COMMERCIAL USE OF A CONSUMER TO (i) ENCODE

VIDEO IN COMPLIANCE WITH THE VC-1 STANDARD ("VC-1 VIDEO") AND/OR (ii) DECODE VC-1 VIDEO THAT WAS ENCODED BY A CONSUMER ENGAGED IN A PERSONAL AND NON-COMMERCIAL ACTIVITY AND/OR WAS OBTAINED FROM A VIDEO PROVIDER LICENSED TO PROVIDE VC-1 VIDEO. NO LICENSE IS GRANTED OR SHALL BE IMPLIED FOR ANY OTHER USE. ADDITIONAL INFORMATION MAY BE OBTAINED FROM MPEG LA, L.L.C. SEE [HTTP://WWW.MPEGLA.COM](http://www.MPEGLA.COM)

- libFLAC
Copyright (C) 2000,2001,2002,2003,2004,2005,2006,2007,2008,2009 Josh Coalson
Redistribution and use in source and binary forms, with or without modification, are permitted provided that the following conditions are met:
 - Redistributions of source code must retain the above copyright notice, this list of conditions and the following disclaimer.
 - Redistributions in binary form must reproduce the above copyright notice, this list of conditions and the following disclaimer in the documentation and/or other materials provided with the distribution.
 - Neither the name of the Xiph.org Foundation nor the names of its contributors may be used to endorse or promote products derived from this software without specific prior written permission.
 THIS SOFTWARE IS PROVIDED BY THE COPYRIGHT HOLDERS AND CONTRIBUTORS "AS IS" AND ANY EXPRESS OR IMPLIED WARRANTIES, INCLUDING, BUT NOT LIMITED TO, THE IMPLIED WARRANTIES OF MERCHANTABILITY AND FITNESS FOR A PARTICULAR PURPOSE ARE DISCLAIMED. IN NO EVENT SHALL THE FOUNDATION OR CONTRIBUTORS BE LIABLE FOR ANY DIRECT, INDIRECT, INCIDENTAL, SPECIAL, EXEMPLARY, OR CONSEQUENTIAL DAMAGES (INCLUDING, BUT NOT LIMITED TO, PROCUREMENT OF SUBSTITUTE GOODS OR SERVICES; LOSS OF USE, DATA, OR PROFITS; OR BUSINESS INTERRUPTION) HOWEVER CAUSED AND ON ANY THEORY OF LIABILITY, WHETHER IN CONTRACT, STRICT LIABILITY, OR TORT (INCLUDING NEGLIGENCE OR OTHERWISE) ARISING IN ANY WAY OUT OF THE USE OF THIS SOFTWARE, EVEN IF ADVISED OF THE POSSIBILITY OF SUCH DAMAGE.
- libvorbis
Copyright (c) 2002-2008 Xiph.org Foundation
Redistribution and use in source and binary forms, with or without modification, are permitted provided that the following conditions are met:
 - Redistributions of source code must retain the above copyright notice, this list of conditions and the following disclaimer.
 - Redistributions in binary form must reproduce the above copyright notice, this list of conditions and the following disclaimer in the documentation and/or other materials provided with the distribution.

- Neither the name of the Xiph.org Foundation nor the names of its contributors may be used to endorse or promote products derived from this software without specific prior written permission.

THIS SOFTWARE IS PROVIDED BY THE COPYRIGHT HOLDERS AND CONTRIBUTORS "AS IS" AND ANY EXPRESS OR IMPLIED WARRANTIES, INCLUDING, BUT NOT LIMITED TO, THE IMPLIED WARRANTIES OF MERCHANTABILITY AND FITNESS FOR A PARTICULAR PURPOSE ARE DISCLAIMED. IN NO EVENT SHALL THE FOUNDATION OR CONTRIBUTORS BE LIABLE FOR ANY DIRECT, INDIRECT, INCIDENTAL, SPECIAL, EXEMPLARY, OR CONSEQUENTIAL DAMAGES (INCLUDING, BUT NOT LIMITED TO, PROCUREMENT OF SUBSTITUTE GOODS OR SERVICES; LOSS OF USE, DATA, OR PROFITS; OR BUSINESS INTERRUPTION) HOWEVER CAUSED AND ON ANY THEORY OF LIABILITY, WHETHER IN CONTRACT, STRICT LIABILITY, OR TORT (INCLUDING NEGLIGENCE OR OTHERWISE) ARISING IN ANY WAY OUT OF THE USE OF THIS SOFTWARE, EVEN IF ADVISED OF THE POSSIBILITY OF SUCH DAMAGE.

• libogg

Copyright (c) 2002, Xiph.org Foundation
Redistribution and use in source and binary forms, with or without modification, are permitted provided that the following conditions are met:

- Redistributions of source code must retain the above copyright notice, this list of conditions and the following disclaimer.
- Redistributions in binary form must reproduce the above copyright notice, this list of conditions and the following disclaimer in the documentation and/or other materials provided with the distribution.
- Neither the name of the Xiph.org Foundation nor the names of its contributors may be used to endorse or promote products derived from this software without specific prior written permission.

THIS SOFTWARE IS PROVIDED BY THE COPYRIGHT HOLDERS AND CONTRIBUTORS "AS IS" AND ANY EXPRESS OR IMPLIED WARRANTIES, INCLUDING, BUT NOT LIMITED TO, THE IMPLIED WARRANTIES OF MERCHANTABILITY AND FITNESS FOR A PARTICULAR PURPOSE ARE DISCLAIMED. IN NO EVENT SHALL THE FOUNDATION OR CONTRIBUTORS BE LIABLE FOR ANY DIRECT, INDIRECT, INCIDENTAL, SPECIAL, EXEMPLARY, OR CONSEQUENTIAL DAMAGES (INCLUDING, BUT NOT LIMITED TO, PROCUREMENT OF SUBSTITUTE GOODS OR SERVICES; LOSS OF USE, DATA, OR PROFITS; OR BUSINESS INTERRUPTION) HOWEVER CAUSED AND ON ANY THEORY OF LIABILITY, WHETHER IN CONTRACT, STRICT LIABILITY, OR TORT (INCLUDING NEGLIGENCE OR OTHERWISE) ARISING IN ANY WAY OUT OF THE USE OF THIS SOFTWARE, EVEN IF ADVISED OF THE POSSIBILITY OF SUCH DAMAGE.

■ **Informasjon om kassering av gammelt elektrisk og elektronisk utstyr og batterier (gjelder EU-land som har tatt i bruk systemer for separat avfallsinnsamling)**

Produkter og batterier med symbolet (søppelkasse med kryss) kan ikke kastes sammen med husholdningsavfallet.

Gammelt elektrisk og elektronisk utstyr og batterier skal resirkuleres ved et anlegg som kan håndtere disse produktene og deres avfallsprodukter.

Kontakt lokale myndigheter for opplysninger om nærmeste gjenvinningsanlegg.

Korrekt gjenvinning og avfallshåndtering vil hjelpe til å bevare ressursene og hindre skade på helse og miljø.

Merk: Tegnet "Pb" under batterisymbolet indikerer at dette batteriet inneholder bly.

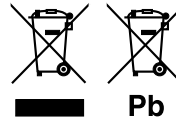

For salgsområdet Europa



Samsvarhetserklæring i henhold til RE-direktiv 2014/53/EU

Samsvarhetserklæring i henhold til RoHS-direktivet 2011/65/EU

Produsent:

JVC KENWOOD Corporation

3-12, Moriyacho, Kanagawa-ku, Yokohama-shi, Kanagawa 221-0022, JAPAN

Representant i EU:

JVCKENWOOD Europe B.V.

Amsterdamseweg 37, 1422 AC UITHOORN, NEDERLAND

English

Hereby, JVC KENWOOD declares that the radio equipment KW-M745DBT/KW-M741BT is in compliance with Directive 2014/53/EU. The full text of the EU declaration of conformity is available at the following internet address:

Français

Par la présente, JVC KENWOOD déclare que l'équipement radio KW-M745DBT/KW-M741BT est conforme à la directive 2014/53/UE. L'intégralité de la déclaration de conformité UE est disponible à l'adresse Internet suivante :

Deutsch

Hiermit erkläre JVC KENWOOD, dass das Funkgerät KW-M745DBT/KW-M741BT der Richtlinie 2014/53/EU entspricht. Der volle Text der EU-Konformitätserklärung steht unter der folgenden Internetadresse zur Verfügung:

Nederlands

Hierbij verklaart JVC KENWOOD dat de radioapparatuur KW-M745DBT/KW-M741BT in overeenstemming is met Richtlijn 2014/53/EU. De volledige tekst van de EU-verklaring van overeenstemming is te vinden op het volgende internetadres:

Italiano

Con la presente, JVC KENWOOD dichiara che l'apparecchio radio KW-M745DBT/KW-M741BT è conforme alla Direttiva 2014/53/UE. Il testo integrale della dichiarazione di conformità UE è disponibile al seguente indirizzo internet:

Español

Por la presente, JVC KENWOOD declara que el equipo de radio KW-M745DBT/KW-M741BT cumple la Directiva 2014/53/UE. El texto completo de la declaración de conformidad con la UE está disponible en la siguiente dirección de internet:

Português

Deste modo, a JVC KENWOOD declara que o equipamento de rádio KW-M745DBT/KW-M741BT está em conformidade com a Diretiva 2014/53/UE. O texto integral da declaração de conformidade da UE está disponível no seguinte endereço de internet:

Polska

Niniejszym, JVC KENWOOD deklaruje, że sprzęt radiowy KW-M745DBT/KW-M741BT jest zgodny z dyrektywą 2014/53/UE. Pełny tekst deklaracji zgodności EU jest dostępny pod adresem:

Česky

Společnost JVC KENWOOD tímto prohlašuje, že rádiové zařízení KW-M745DBT/KW-M741BT splňuje podmínky směrnice 2014/53/UE. Plný text EU prohlášení o shodě je dostupný na následující internetové adrese:

Magyar

JVC KENWOOD ezennel kijelenti, hogy a KW-M745DBT/KW-M741BT rádióberendezés megfelel a 2014/53/EU irányelvnek. Az EU konformitási nyilatkozat teljes szövege az alábbi weboldalon érhető el:

Hrvatski

JVC KENWOOD ovim izjavljuje da je radio oprema KW-M745DBT/KW-M741BT u skladu s Direktivom 2014/53/EU. Cjeloviti tekst deklaracije Europske unije o usklađenosti dostupan je na sljedećoj internet adresi:

Svenska

Härmed försäkras JVC KENWOOD att radioustrustningen KW-M745DBT/KW-M741BT är i enlighet med direktiv 2014/53 / EU. Den fullständiga texten av EU-försäkran om överensstämmelse finns på följande Internetadress :

Suomi

JVC KENWOOD julistaa täten, että radiolaitte KW-M745DBT/KW-M741BT on direktiivin 2014/53/EU mukainen. EU-vaatimustenmukaisuusvakuutus löytyy kokonaisuudessaan seuraavasta internet-osoitteesta:

Slovensko

S tem JVC KENWOOD izjavlja, da je radijska oprema KW-M745DBT/KW-M741BT v skladu z Direktivo 2014/53/EU. Celotno besedilo direktive EU o skladnosti je dostopno na tem spletnem naslovu:

Slovensky

Spoločnosť JVC KENWOOD týmto vyhlasuje, že rádiové zariadenie KW-M745DBT/KW-M741BT vyhovuje smernici 2014/53/EU. Celý text EU vyhlásenia o zhode nájdete na nasledovnej internetovej adrese:

Dansk

Herved erklærer JVC KENWOOD, at radioustyret KW-M745DBT/KW-M741BT er i overensstemmelse med Direktiv 2014/53/EU. EU-oversensstemmelseserklæringens fulde ordlyd er tilgængelig på følgende internetadresse:

Norsk

JVC KENWOOD erklærer herved at radioustyret KW-M745DBT/KW-M741BT er i samsvar med Direktiv 2014/53/EU. Den fullstendige teksten til EU-konformitetserklæringen er tilgjengelig på følgende internetadresse:

Ελληνικά

Με το παρόν, η JVC KENWOOD δηλώνει ότι ο ραδιοεξοπλισμός KW-M745DBT/KW-M741BT συμμορφώνεται με την Οδηγία 2014/53/ΕΕ. Το πλήρες κείμενο της δήλωσης συμμόρφωσης της ΕΕ είναι διαθέσιμο στην ακόλουθη διεύθυνση στο διαδίκτυο:

Eesti

Käesolevaga JVC KENWOOD kinnitab, et KW-M745DBT/KW-M741BT raadiovõrustus on vastavuses direktiiviga 2014/53/EL. ELi vastavusdeklaratsiooni terviktekst on kättesaadav järgmisel internetiaadressil:

Latviešu

JVC KENWOOD ar šo deklarē, ka radio aparātūra KW-M745DBT/KW-M741BT atbilst direktīvas 2014/53/ES prasībām. Pilns ES atbilstības deklarācijas teksts ir pieejams šādā tīmekļa adresē:

Lietuviškai

Šiuo JVC KENWOOD pažymi, kad radijo įranga KW-M745DBT/KW-M741BT atitinka 2014/53/EB direktyvos reikalavimus. Visą EB direktyvos atitikties deklaracijos tekstą galite rasti šiuo internetiniu adresu:

Malti

B'dan, JVC KENWOOD jiddikjara li t-tagħmir tar-radju KW-M745DBT/KW-M741BT huwa konformi mad-Direttiva 2014/53/UE. It-test kollu tad-dikjarazzjoni ta' konformità huwa disponibbli fl-indirizz intranet li ġej:

Українська

Таким чином, компанія JVC KENWOOD заявляє, що радіообладнання KW-M745DBT/KW-M741BT відповідає Директиві 2014/53/ЄУ. Повний текст декларації про відповідність ЄС можна знайти в Інтернеті за такою адресою:

Türkçe

Burada, JVC KENWOOD KW-M745DBT/KW-M741BT radyo ekipmanının 2014/53/ AB Direktifine uygun olduğunu bildirir. AB uyumluluk deklarasyonunun tam metni aşağıdaki internet adresinde mevcuttur.

Русский

JVC KENWOOD настоящим заявляет, что радиооборудование KW-M745DBT/KW-M741BT соответствует Директиве 2014/53/ЕU. Полный текст декларации соответствия ЕС доступен по следующему адресу в сети Интернет:

Limba română

Prin prezenta, JVC KENWOOD declară că echipamentul radio KW-M745DBT/KW-M741BT este în conformitate cu Directiva 2014/53/UE. Textul integral al declarației de conformitate UE este disponibil la următoarea adresă de internet:

Български език

С настоящото JVC KENWOOD декларира, че радиооборудването на KW-M745DBT/KW-M741BT е в съответствие с Директива 2014/53/ЕС. Пълният текст на ЕС декларацията за съответствие е достъпен на следния интернет адрес:

URL: <http://www.jvc.net/cs/car/eudoc/>

JVC