

JVC

B5A-2419-00

JP

ビデオカメラ

型名 **GZ-R480**

基本取扱説明書

保証書付き

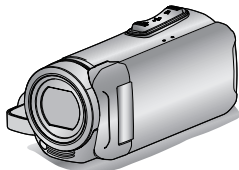

Everio R

お買い上げありがとうございます。
ご使用前に、「安全上のご注意」(p. 2) および「使用上のご注意」(p. 33) を必ずお読みのうえ、正しくお使いください。



詳しい取扱方法は「Web ユーザーガイド」をご覧ください

- <http://manual3.jvckenwood.com/cam/pc/c8b/gz-r480jp/>
- 本機内蔵のアプリケーションソフトからもアクセスできます。(p. 23)



スマートユーザーガイド

外出先などからは、スマートフォンで取扱方法をご覧になれます。
(Android 端末、iPhone に標準搭載のブラウザに対応しています)

- <http://manual3.jvckenwood.com/mobile/jp/>

ユーザー登録
について

製品のサポート情報、ソフトウェアのアップデート情報やイベント情報の提供サービスなどをご利用いただけます。ぜひご登録ください。
<http://www3.jvckenwood.com/reg/>



準備する

撮影する

再生する



保存する

その他

安全上のご注意

ご使用になる方やほかの人々への危害や損害を防ぐために、必ず守っていただきたいことを説明しています。

絵表示の説明

注意、警告が必要なこと  一般的注意  感電注意	実行して欲しいこと  一般的指示	
禁止されていること		
 禁止	 分解禁止	 めれ手禁止

万一異常が発生したときは

- 煙が出ている、異臭がする
- 内部に水や物などが入った
- 落下などにより破損した
- 電源コードが傷んだ



液晶画面を閉じて本機の電源を切る
電源プラグをコンセントから抜く
そのまま使用すると、火災や感電の原因となります。

販売店に修理を依頼してください。
お客様による点検、整備、修理は危険です。



危険

「死亡、または重傷を負う危険が差し迫って生じることが想定される」内容を示しています。



次のような誤った取り扱いはしない

禁止

- 分解、加工、加熱および火中に入れる
 - 高温（60℃以上）になる場所に置く
 - 故意に落下させたり、過度な衝撃を与える
 - 誤った使いかたをすると、発熱、発火、破裂などでけがや火災の原因となります。
 - 幼児の手の届くところには置かないでください。
 - カメラを長期間使わないときは…
- ① 30%程度充電された状態（) で保存してください。
 - ② 半年に1度程度は、満充電→使い切りの操作をし、30%程度充電された状態（) で保存してください。



警告

「死亡、または重傷を負うことが想定される」内容を示しています。



内部に物を入れない

・SDカードスロットなどから内部に物が入ると、火災や感電、故障の原因になります。



レンズを直射日光などに向けない

・集光により、内部部品が破損、過熱し、火事や故障の原因になります。



乗り物を運転中に使用しない

・交通事故の原因になります。



分解・改造をしない

・火災や感電の原因になります。



付属のACアダプター以外は

使用しない

・火災や感電、故障の原因になります。



付属のACアダプターを他の

機器に使用しない

・火災や感電、故障の原因になります。



電源プラグは根元まで確実に差し込む

・ショートや発熱により、火災や感電の原因になります。



電源プラグは抜き差ししやすいコンセントに差し込む

・本機に異常が発生したときに、ただちに電源プラグが抜けるようにしてください。



電源コードを傷つけない

・傷んだまま使用すると、火災や感電の原因になります。



コンセントやACアダプター

(電源/DCプラグ)に、ほこり

や金属を付着させない

・ショートや発熱により、火災や感電の原因になります。



ぬれ手禁止

ぬれた手で電源プラグを抜き差ししない

・感電の原因になります。



感電注意

雷がなったら、電源プラグには触らない

・感電の原因になります。



一般的指示

ACアダプターや機器を接続するときは、電源を切る

・電源を入れたまま接続すると、感電や故障の原因になります。



一般的注意

本機の付属品、包装などを小さなお子様の手の届くところに置かない

・誤飲や窒息のおそれがあります。



注意

「人が障害を負ったり、物的損害が想定される」内容を示しています。



一般的指示

5年に1度は内部の点検を販売店に依頼する

・湿気の多くなる梅雨期のまえが効果的です。
・水中で使用する場合は、1年に1回の防水性能点検をおすすめします(有料)。詳しくは当社サービス窓口にご相談ください。(p. 39)



一般的指示

病院内や飛行機内での使用は、病院、航空会社の指示に従う

・本機の電磁波が計器類に影響するおそれがあります。



一般的指示

グリップベルトがゆるんだまま使用しない

・落下によるけがや故障の原因になります。また、お子様は大人と一緒にお使いください。



一般的指示

三脚を確実に取り付ける

・落下などによるけがや故障を防ぐため、お使いの三脚の説明書をご覧ください。しっかりと取り付けてください。



一般的指示

移動するときは電源プラグや接続コード類をはずす

・コードを傷つけると、火災や感電の原因になります。



一般的指示

使用しないときやお手入れをするときには、電源プラグをはずす

・電源が「切」でも機器に電気が流れています。電源プラグをはずしてください。感電の原因になります。



一般的指示

長時間温度の高い場所を持たない

・低温やけどになるおそれがあります。
・長時間の撮影には三脚をお使いください。



禁止

熱源の近くや可燃性・腐食性のガスのある場所で使わない
・火災や故障の原因になります。

本機の防水/防塵/耐衝撃/耐低温性能について

本機は次の4つの耐性を備えています。

防水性能：水深 5m/1 時間以内、JIS 防水保護等級 8 級 (IPX8) 相当および JIS 防水保護等級 6 級 (IPX6) 相当

防塵性能：JIS 防塵保護等級 5 級 (IP5X) 相当

耐衝撃性能：MIL-STD-810F Method 516.5 Shock 準拠

(1.5m の高さから液晶モニター面を内側にして閉じた状態で、3cm 厚の合板上への落下させる社内試験をクリア)

耐低温性能：-10℃～40℃の温度範囲で使用可能

※上記はいずれも当社試験基準によるものです。

※上記範囲内の使用における、無破損・無故障を保証するものではありません。とくに、落下等の衝撃による表面のキズやへこみ、その他の外観上の変化は保証の対象外です。また、落下や他のものにぶつけるなどの衝撃を与えた場合、防水性能は保証しません。

※-10℃～0℃では、一時的に内蔵バッテリーの性能(撮影時間/使用時間)が低下します。

水中で使用するときのご注意

水中や水のかかる場所で使用するとき
は、以下の点にご注意ください。

端子カバーが確実に閉じていることを
確認してください。

- 「端子カバーを開ける」(p.10)をご覧ください。
- 端子カバーや防水パッキンが破損していないこと、異物(髪の毛、糸くず、砂、ほこりなど)が付着していないことを確認してください。
- カバー等に破損がある場合は水中での使用をとり止め、販売店または当社サービス窓口にご相談ください。(p.39)

- 水深5m以内、1時間以内でお使いください。

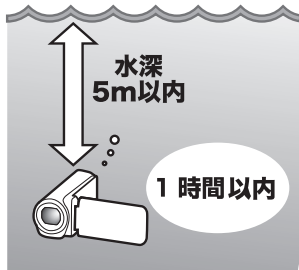

- 水中や水辺での使用中、または手に水滴や砂等がついた状態でカバーの開閉や、SDカード、ケーブル類の抜き差しを行わないでください。
- 浸水や故障の原因になります。
- 急流や滝、水への飛び込みなどの高圧や振動をカメラに与えないでください。
- カメラを落下させたり、その他衝撃を与えたりした場合、防水性能の保証はしかねます。衝撃を与えてしまったら当社サービス窓口にお問い合わせください。(p.39)
- 水中での撮影時は、本機内部の音(ズーム音など)が入りやすくなりますが故障ではありません。

- 温泉や40℃以上のお湯につけないでください。防水性能の劣化につながります。
- 日焼け止めやサンオイルのついた手でさわらないでください。表面が変色したり、素材が変質したりすることがあります。
- 水中で本機は沈むことがあります。水中でカメラを紛失しないよう、グリップベルトをしっかり締めてご使用ください。
- 付属品は防水ではありません。

水中で使用の際は、「画面ロック」してお使いください

画面ロックは、タッチパネル操作を無効にし、水中での誤動作を防ぎます。

- 動画撮影モードと静止画撮影モードで利用できます。

[MENU] から、[撮影設定] → [画面ロック] の順にタッチします。



- 画面に \uparrow ボタンが表示されます。
- 画面ロック中もSTART/STOP(撮影)ボタンおよびズームレバーは操作できます。
- 画面ロックを解除するには、画面上の \uparrow ボタンをタッチしてください。
- 水中撮影では「液晶クロズド撮影」(p.26)を「入」にすることをおすすめします。

レンズ内側のくもりについて

防水機能付モデルは、気密性が高くなっており、温度が上がると、内部の湿度によりレンズ内側が結露することがあります。撮影時はなるべく直射日光を避けて、充電は湿度の低い環境で行なってください。レンズの内側がくもったときは端子カバーを開けて、液晶モニターを閉じ、しばらくそのままにしてください。

使用後のお手入れ

水中やホコリの多い場所で使用した後は、ただちにカメラをきれいな水ですすぎ、完全に乾かしてください。

1. 端子カバーが閉じていることを確認する

2. きれいな水ですすぐ

カメラが完全に浸かる程度の水を入れた容器にカメラを浸し、やさしくすすいでください。



- ・カメラを海中や海辺で使用した後は、真水に10分間程度浸して塩分を取り除いたのち、新しく入れかえた水ですすいでください。
- ・液晶画面を開閉したり、ボタンやズーム操作を行ったりして、隙間に入っている砂やごみ等を取り除いてください。

3. 乾燥させる

乾いた柔らかい布で完全にふきとり、直射日光の当たらない換気の良い場所で乾燥させてください。

- ・液晶モニターを閉じた状態でレンズを下向きにして、約10分間静置してください。(マイクおよび液晶部分の水分が抜けやすくなります。)
- その後は本体を乾いた布の上に通常の状態置いてください。
- 完全に水気がなくなってから、端子カバーを開けてください。
- ・カバーの裏側に異物や水滴がある場合は完全に拭き取ってください。

※カメラを塩水の中に浸したままにしたり、塩水の水滴がついたままにしたりすると、腐食や変色、防水性能の低下などが発生する可能性があります。

※カメラに砂が付着したまま拭いたり乾燥させたりすると、傷がつく可能性があります。

※薬品や石鹼、中性洗剤、アルコールなどを使っての洗浄は行わないでください。

※ヘアドライヤーやその他の熱源で乾燥させないでください。変形や防水性能が損なわれるおそれがあります。

低温で使用するときのご注意

- ・温度が -10°C ～ 0°C ではバッテリー性能が一時的に低下し、撮影可能時間が短くなります。
- ・温度が 10°C 以下の環境では充電を行うことはできません。
- ・カメラが冷えた状態で電源を入れると液晶モニターの性能が低下し、一時的に画面が暗くなったり、残像が残ったりするなどの問題が発生する場合があります。
- ・気温が氷点下になる環境でカメラに雪や水滴を付けたままにすると、ボタンやスピーカー、マイクなどの隙間に氷が付着し、ボタン操作がしにくくなったり、音量が下がったりする場合があります。
- ・低温下で露出している金属部分に直接接触すると、皮膚が貼りついたり凍傷などのけがの原因となります。素手では直接接触ないようにしてください。

その他のご注意

- ・寒冷地での低温下や、 40°C 以上の高温(太陽光下や炎天下の車内、暖房機の近くなど)に長時間放置しないでください。防水性能が劣化します。
- ・誤った取り扱いで故障した場合は、保証対象外となります。
- ・内部への浸水等によってデータが損失した場合、当社は責任を負いかねます。あらかじめご了承ください。
- ・防水性能を保つために、1年に1回の防水性能点検をおすすめします。当社のサービス窓口にご相談ください。(p.39)(有料)
- ・ご使用前にWebユーザーガイドを必ずお読みください。

もくじ

はじめに

安全上のご注意	2
付属品を確かめる	6
各部のなまえとはたらき	7
液晶モニター上のボタンのなまえとはたらき	8
タッチパネルの使いかた	9
端子カバー(SD カードカバー)を開ける ..	10
グリップベルトを調節する	10

準備する

充電する	11
時計を合わせる	12

撮影する

動画を撮る	13
静止画を撮る	14
SD カードに記録するには	15

再生する

本機で映像を見る/削除する	17
テレビで映像を見る	18

保存する

いろいろな保存のしかた	20
ブルーレイレコーダーについてダビングする ..	21
パソコンに保存する	22
映像ファイルを SD カードにコピーする ..	24

その他

メニュー操作のしかた	25
困ったときは	30
正常に動作しないときは	32
使用上のご注意	33
仕様	35
保証とアフターサービス	39

付属品を確かめる

AC アダプター
AC-V11※1



アダプターケーブル
QAM1580-001



USB ケーブル
(A タイプ・マイクロ B タイプ)



HDMI ミニ
ケーブル



レンズキャップ※2



フェライトコア(小)
(AC アダプター用)



フェライトコア(大)
(別売 AV コード用)



基本取扱説明書
(本書)



- 付属ソフト(アプリケーションソフト)は、本機に内蔵されています。(p. 23)
- フェライトコアの取り付けかたは p. 36 をご覧ください。
- SD カードは別売です。本機で使える SD カードの種類については、p. 15 をご覧ください。

※1 AC アダプターは 100V~240V の電圧に対応しています。海外で AC アダプターを使うときは、訪問国や地域に合った市販の変換プラグをご用意ください。

※2 ビデオカメラを使わないときや持ち運びするときは、レンズキャップを取り付けてください。

各部のなまえとはたらき

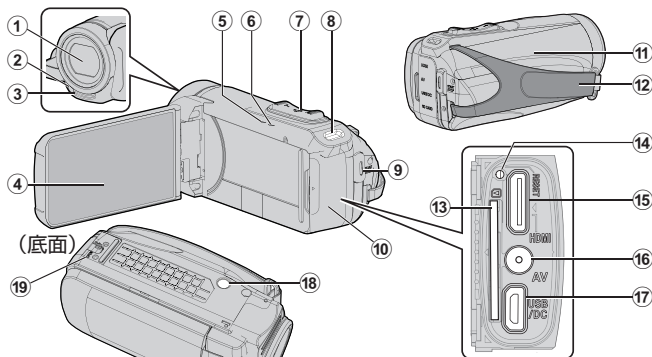

- | | |
|---|--|
| <p>① レンズ保護ガラス
保護ガラスが汚れた場合は、市販のクリーニングクロスなどで拭いてください。</p> <p>② ライト</p> <p>③ ステレオマイク</p> <p>④ 液晶モニター</p> <p>⑤ CHARGE(充電)ランプ(p. 11)</p> <p>⑥ POWER/ACCESS(電源/アクセス)ランプ</p> <p>⑦ ズーム / 音量レバー(p. 13、p. 17)</p> <p>⑧ ストラップ取り付け部
※ストラップは付属しません。</p> <p>⑨ START/STOP(撮影)ボタン
(p. 13、p. 14)</p> | <p>⑩ 端子カバー(SD カードカバー)
(p. 10)</p> <p>⑪ スピーカー</p> <p>⑫ グリップベルト(p. 10)</p> <p>⑬ SD カードスロット(p. 15)</p> <p>⑭ リセットボタン(p. 32)</p> <p>⑮ HDMI 端子(p. 18)</p> <p>⑯ AV 端子(p. 18)</p> <p>⑰ USB 端子(p. 11、p. 21)</p> <p>⑱ 三脚取り付け穴</p> <p>⑲ カバーロック(p. 10)</p> |
|---|--|

🔌 本機の電源の入れかた

- 液晶モニターを開くと電源が入ります。
- 電源を切るときは液晶モニターを閉じてください。(POWER/ACCESSランプが消えて電源が切れます。)

液晶モニター上のボタンのなまえとはたらき

各モードで表示される画面の例です。
タッチパネルとして操作できます。
(p. 9)

撮影画面(動画/静止画)



① / (動画/静止画) 切換ボタン

② **WT** ズームボタン

③ 静止画撮影ボタン

④ 再生モード切換ボタン

再生モードに切り換えます。

⑤ 撮影開始/停止ボタン(p. 13、
p. 14)

動画撮影開始ボタン

動画撮影停止ボタン

⑥ メニューボタン(p. 25)

⑦ 画面表示切換ボタン

一部の表示は約3秒間で消えま
す。(シンプル表示)

ボタンをタッチすると、すべてを
表示させることができます。(フル
表示)

ボタンをタッチするたびにシンプ
ル表示とフル表示を切り換えるこ
とができます。

⑧ (インテリジェントオート/
マニュアル) 切換ボタン

再生画面(動画)



① / (動画/静止画) 切換ボタン

② 動画シーン切り出しボタン

一時停止すると表示します。

③ 撮影モード切換ボタン

撮影モードに切り換えます。

④ 一覧表示(サムネイル表示)ボタン

⑤ 削除ボタン

⑥ 再生ズームボタン

⑦ メニューボタン(p. 25)

⑧ 操作ボタン(p. 17)

⑨ 画面表示切換ボタン

再生画面(静止画)



① / (動画/静止画) 切換ボタン

② 撮影モード切換ボタン

撮影モードに切り換えます。

③ 一覧表示(サムネイル表示)ボタン

④ 削除ボタン

⑤ 再生ズームボタン

⑥ メニューボタン(p. 25)

⑦ 操作ボタン(p. 17)

⑧ 画面表示切換ボタン

一覧表示(サムネイル表示)

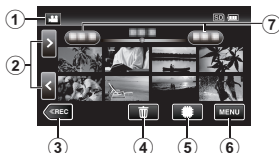

- 1 動画/静止画(動画/静止画)切替ボタン
- 2 ページ送り/戻しボタン
- 3 撮影モード切替ボタン
撮影モードに切り換えます。
- 4 削除ボタン
- 5 再生メディアボタン
SDカードと内蔵メモリーを切り換えます。
- 6 メニューボタン(p. 25)
- 7 日付ボタン

メニュー画面(撮影モード)

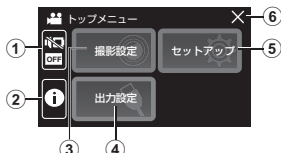

- 1 マナーボタン(p. 25)
- 2 インフォボタン(p. 25)
- 3 撮影設定メニュー
- 4 出力設定メニュー
- 5 セットアップメニュー
- 6 終了ボタン(p. 25)

タッチパネルの使いかた

画面を指でタッチして操作できます。「タッチ」と「なぞる」の2つの操作方法があります。

A 画面上的ボタン(アイコン)やファイル(映像)をタッチして、選択します。

B 画面上的ファイル(映像)をなぞって、見たい映像を探します。

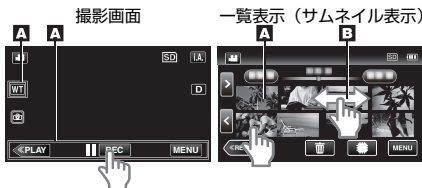

- 本機のタッチパネルは圧力を感じずるタイプです。スムーズに動かないときは、少し強めに指を押し当てながら操作してください。
- 必要以上に強く押し当てたり、先の鋭い物で操作したりしないでください。
- 2箇所以上を同時にタッチすることはできません。
- タッチパネルの反応する位置がずれている場合は、[タッチパネル調整](p. 28)を行ってください。
- 水中ではタッチパネルは使えません。誤動作を防ぐために[画面ロック]してください(p. 4、p. 26、p. 27)。

端子カバー(SDカードカバー)を開ける

- ① 液晶モニターを開く
- ② カバーロックを下にずらしながら、カバー全体を横にスライドさせる
- ③ ゆっくりとカバーを起こす

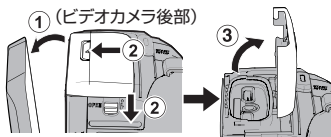

■ 閉めるとき

液晶モニターを開いた状態にします。

- ① 灰色の防水パッキンが端子口に収まるように、ゆっくりと倒して閉じる
- ② カバー全体を均等な力で本体側に押し付け、完全に密着させる
- ③ カバーを「カチッ」と音がするまでスライドさせる

(カバーロックの赤い印が見えているときは、正しく閉まっていません。)

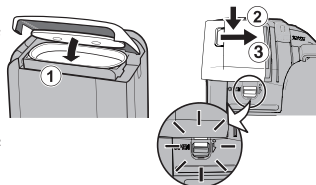

赤い印が見えていると、正しく閉まっていません!

ご注意

- 端子カバーを開閉するとき、無理な力かけないようにしてください。
- 水中または水滴がかかる場所で使用する場合は、「水中で使用するときのご注意」(p. 4)をお読みください。

グリップベルトを調節する

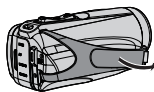

① ベルトをめくる

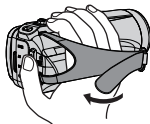

② ベルトの長さを調整する

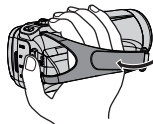

③ ベルトをしめる

充電する

本機のバッテリーは内蔵タイプです。
端子カバーを開けて、図のように接続してください。

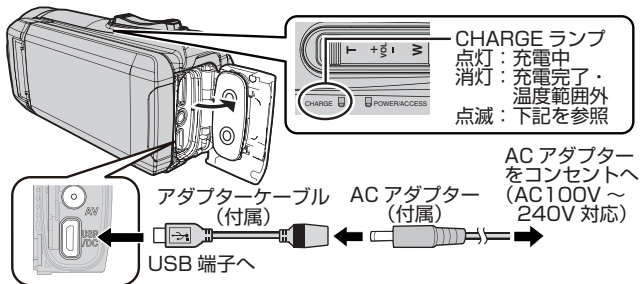

ご注意

- ご購入時、内蔵バッテリーは充電されていません。
- お買い上げ時、または長時間使用していない場合、通常よりも充電時間が長くなります。バッテリー残量が少ないと電源が入りません。この場合 40 分以上充電してから電源を入れなおしてください。
- 充電時間：約 6 時間 10 分 (25℃ で充電したとき)
- 室温 10℃ ~ 35℃ の範囲外の場所では、充電ができません。充電ができない場合 CHARGE ランプは点灯しません。充電中に温度が上昇または低下した場合、CHARGE ランプがゆっくりと点滅して充電を止めます。本機をリセット (p. 32) してから、上記室温の範囲内でもう一度充電を行ってください。
- 充電中に、本機で撮影や再生を行うことができます。(充電時間は通常より長くなります。また、条件によってはバッテリー残量が減少することがあります。) 本機を使用中に内部温度が上昇した場合、充電を一時的に止めます。(このとき CHARGE ランプは消灯します。)
- 充電中に不具合 (過電圧など) が生じた場合、充電が停止します。この場合、CHARGE ランプが速く点滅してお知らせします。
- 十分に充電しても、撮影時間が極端に短くなったときはバッテリーの寿命です。内蔵バッテリーの交換 (有償) については、最寄りのサービス窓口にお問い合わせください。(p. 39)

※ モバイルバッテリーのご使用については「Web ユーザーガイド」をご覧ください。

準備する

撮影する

再生する

保存する

その他

時計を合わせる

1 液晶モニターを開く

- 本機の電源が入ります。

2 [時計を合わせてください]が表示されたら[OK]をタッチする



3 日時を設定する



- 年、月、日、時、分の項目をタッチすると、**▲**と**▼**が表示されます。**▲**または**▼**をタッチして、日時を合わせます。
- この手順を繰り返して年、月、日、時、分を入力します。

4 日時設定が終わったら、「保存」をタッチする

5 お住まいの地域を選び、「保存」をタッチする(設定完了)



- 都市名と世界標準時(グリニッジ標準時)との時差が表示されます。
- **<**または**>**をタッチして、都市名を選んでください。(日本国内の場合は「東京」)

時計を合わせ直すときは

[セットアップ]メニューの[時計合わせ]から時計を合わせてください。

① 液晶モニターを開く

- 本機の電源が入ります。

② [MENU]をタッチする

③ [セットアップ]メニューをタッチする

④ [時計合わせ]をタッチする

⑤ [日時設定]をタッチする

- 以降の設定のしかたは、前述の手順3～5と同じです。

お知らせ

- バッテリーを使い切った状態で約1ヵ月間経過すると、時計がリセットされます。そのため、次回電源を入れたときに[時計を合わせてください]が表示されます。バッテリーを充電してから、時計を再設定してください。(p. 11)

動画を撮る

i.A. インテリジェントオート撮影モードでは、ビデオカメラが明るさやフォーカスなどを撮影状況に応じて自動的に調整します。

※大切な撮影をする前に、試し撮りすることをおすすめします。

1 撮影モードが になっているか確認する



- 静止画モードになっているときは、 をタッチしたあと、 をタッチして切り換えます。

2 撮影モードが インテリジェントオートか確認する

- マニュアルになっているときは、 をタッチしたあと、 をタッチして切り換えます。



3 撮影を開始する



- もう一度押すと、停止します。
- タッチパネルの **REC** ボタンでも撮影できます。停止するときは、 **REC** ボタンをタッチします。

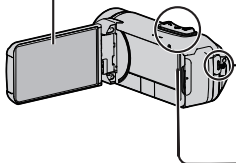

■ ズームを使う

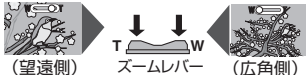

■ 動画撮影中の表示



一部の表示は約3秒間で消えます。すべてを表示させるには **D** 画面表示切換ボタンをタッチします。

お知らせ

- 本体バッテリーを満充電した場合の撮影時間の目安は、約2時間20分（実撮影時間）です。（p. 29）
- 手ぶれ補正の入切で画角が変わる場合があります。
- [オートパワーオフ]が[入]のときは、何も操作せずに5分経つと、節電のために電源が自動的に切れます。（ACアダプター使用時は待機状態になります。）
- 撮影した動画ファイル一つのサイズは最大で4GBです。長時間連続で撮影したときにファイルが4GBを超える場合、複数の動画ファイルに分割して記録します。

準備する

撮影する

再生する

保存する

その他

静止画を撮る

1 撮影モードが になっているか確認する

- 動画モードになっているときは、 をタッチしたあと、 をタッチして切り換えます。

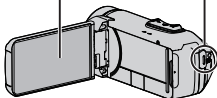

2 START/STOPボタンを押す



PHOTO — 静止画記録中に点灯

- タッチパネルの ボタンでも撮影できます。

■ 静止画撮影中の表示

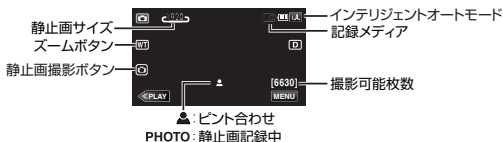

一部の表示は約3秒間で消えます。すべてを表示させるには **D** 画面表示切替ボタンをタッチします。

■ ピントを合わせてから撮影するには

- ① タッチパネルの ボタンをピントが合うまでタッチし続けます。
 - ピントが合うと が緑色に変わります。
 - ② ボタンから指を離すとシャッターが切れます。
- ※ [シャッターモード] で [連写] を選択しているときは利用できません。

■ 動画のシーンを静止画にするとき

- ① 動画を再生します。(p. 17)
 - ② お好みの位置で動画の再生を一時停止 (||) し、 ボタンをタッチします。
- ※ 切り出した静止画は、動画を再生しているメディアに記録されます。

お知らせ

- 液晶モニターは反転させたとき、または [液晶クローズド撮影] が ON のとき (動画のみ) 閉じたまま使用できますが、本機の温度が上がりやすくなります。日光が直接あたる場所や温度が高い環境、または長時間連続でお使いになるときは、液晶モニターを開いたままご使用ください。
- 本機の温度が上がりすぎると回路保護のため、電源が切れることがあります。

SDカードに記録するには

撮影前に市販のSDカード(2GB~128GB)を入れてください。
SDカードに記録するには、[メディア設定]が必要です。(p. 16)

■ SDカードを入れる

- 1 端子カバーを開ける
- 2 液晶モニターを閉じて本機の電源を切る
- 3 SDカードを入れる



■ SDカードを取り出すとき

SDカードを一度押し込んでから、まっすぐ引き抜いてください。

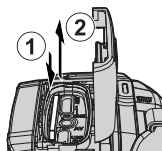

- ご使用前に[SDフォーマット]を行ってください。(p. 16)
- SDカードの取り出しは、液晶モニターを閉じてPOWER/ACCESSランプが消灯したことを確認してから行ってください。

お知らせ

次のSDカードで動作を確認しています。

メーカー名	JVC、パナソニック(Panasonic)、東芝(TOSHIBA)、サンディスク(SanDisk)
動画	CLASS④以上対応のSDカード、SDHCカード、SDXCカード(2GB~128GB) • 画質UXPで撮影するときは、CLASS⑥以上の使用をおすすめします。
静止画	SDカード、SDHCカード、SDXCカード(256MB~128GB)

- すべてのSDカードの動作を保証するものではありません。
- miniSDカード、microSDカード(アダプターに入れた場合を含む)を使用しないでください。故障の原因となります。
- 本機で撮影、編集したSDカードは、本機以外のビデオカメラでは再生、編集ができません。
- SDカードの端子部を触らないでください。データが消えることがあります。
- パソコンでSDXCカードを使用する場合は、お使いのパソコンのOSをご確認ください。パソコンのOSの対応状況は、Webユーザーガイドでご確認ください。
- 1枚のSDカードで動画と静止画を記録できます。
- メニューの[シームレス撮影]を[入]にしておくと内蔵メモリーの撮影可能時間がいっぱいになっても、撮影を止めずにSDカードに続けて記録できます。(詳しくは、Webユーザーガイドをご覧ください。)

準備する

撮影する

再生する

保存する

その他

■【メディア設定】を行う

SDカードを使うときは、記録メディアを[内蔵メモリー]から[S Dカード]に切り換えてください。

① 液晶モニターを開く

- 本機の電源が入ります。

② [MENU]をタッチする

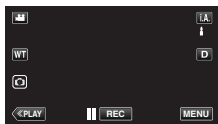

③ [セットアップ]メニューをタッチする



④ [動画記録メディア]または[静止画記録メディア]をタッチする

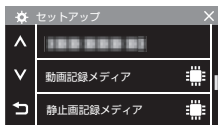

⑤ [SDカード]をタッチする



- 設定を終了します。

■【SDフォーマット】を行う

新品のSDカードや、ほかの機器で使っていたSDカードを本機で初めて使うときは、カードのフォーマット(初期化)を行ってください。フォーマットすると、SDカード内のデータはすべて消えます。フォーマットする前に、SDカード内のすべてのファイルをパソコンなどにコピーしてください。

① 「【メディア設定】を行う」の手順①～③を実行する

② [SDフォーマット]をタッチする



③ [ファイル]をタッチする





④ [[はい]をタッチする

⑤ フォーマットが終わったら、[OK]をタッチする

本機で映像を見る/削除する

撮影した動画や静止画を一覧表示(サムネイル表示)から選んで再生します。



1  または  をタッチして、動画または静止画を選ぶ

2 タッチパネルの  をタッチして、再生モードにする

*撮影モードに戻すには、 をタッチします。

3 再生するファイル(映像)をタッチする



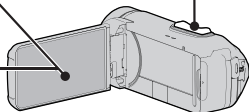

-  /SD をタッチすると再生するメディアが切り換わります。
- 最後に再生したファイルには  が表示されます。再生中に表示されるボタンの操作方法は、下の表をご覧ください。

- ズームレバーで再生中の動画の音量を調節できます。(+:大きく、-:小さく)













■ 不要な映像を削除するには

- ①  をタッチする
- ② 削除するファイルをタッチする
選んだファイルに  が表示されます。
 を消すときは、もう一度タッチします。



- ③ [決定] をタッチする
- ④ 確認メッセージがでたら、[実行する] をタッチする
- ⑤ [OK] をタッチする

■ 再生中に使える操作ボタン(※)

ボタン	動画再生中	ボタン	静止画再生中
	再生/一時停止		スライドショー開始/一時停止
	停止(一覧表示に戻る)		停止(一覧表示に戻る)
	次の動画に進む		次の静止画に進む
	シーンの先頭に戻る		前の静止画に戻る
	早送り		拡大表示
	早戻し	-	-
	一時停止中にコマ送り/ 一時停止中に押し続けるとスロー再生	-	-
	一時停止中にコマ戻し/ 一時停止中に押し続けると逆スロー再生	-	-
	スロー再生	-	-
	拡大表示	-	-

※ ボタン表示は自動的に消えます。もう一度表示させるには、画面をタッチしてください。

■ 動画のシーンを静止画にするととき(p. 14)

準備する

撮影する

再生する

保存する

その他

テレビで映像を見る

1 テレビに接続する

- 接続の前にビデオカメラとテレビの電源を切ってください。
- テレビの端子の位置や入力切り替え方法については、テレビの取扱説明書をご覧ください。ご不明な点は販売店またはテレビの製造元にお問い合わせください。

■ ハイビジョン画質で再生するとき

ハイビジョンテレビをお使いの場合は、本機の HDMI ミニ端子に接続するとハイビジョン画質で再生することができます。

HDMI 端子でつなく

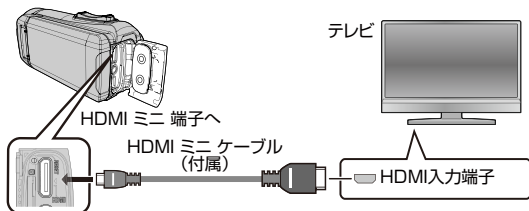

- 付属の HDMI ミニケーブル以外をお使いになるときは、High Speed HDMI ミニケーブルをお使いください。

■ 標準画質で再生するとき

別売の AV コードを使用すると、標準画質で見ることができます。

AV 端子でつなく

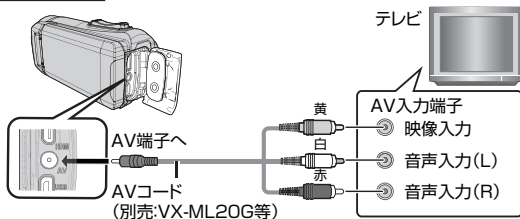

2 液晶モニターを開く

- 本機の電源が入ります。

3 テレビの入力を切り換える

- テレビ側で操作してください。

4 映像を再生する (p. 17)

■ 日時を表示して再生したいときは

動画再生モードで、[再生設定]メニューの[日時表示]を[入]にしてください。
また、[出力設定]メニューの[テレビ表示]を[入]にしてください。

■ テレビの表示が不自然なときは

テレビに正常に表示されない	<ul style="list-style-type: none">• ケーブルを抜き差ししてください。• 本機の電源を入れ直してください。
テレビに縦長に映る	<ul style="list-style-type: none">• [出力設定]メニューの[ビデオ出力]を[4:3]に変更してください。
テレビに横長に映る	<ul style="list-style-type: none">• テレビ側で画面を調整してください。
不自然な色で映る	<ul style="list-style-type: none">• テレビ側で画面を調整してください。

■ AVコード(別売:VX-ML20G等)について

お買い求めの際は、販売店または最寄りのサービス窓口にお問い合わせください。(p. 39)

AVコードを使用する前に、本機に付属のフェライトコアを取り付けてください。(p. 36)

AVコード4極ミニプラグ(映像/音声用)の配線仕様は下図のとおりです。

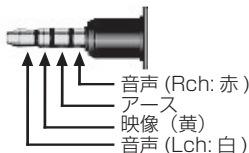

準備する

撮影する

再生する









保存する

その他

いろいろな保存のしかた

本機は、いろいろな機器とつないでディスク作成や保存ができます。

○:記録/再生できる △:再生のみできる —:記録/再生できない

メディアの選択	標準画質		ハイビジョン画質			参照ページ
	 DVD (DVD ディスク)	 AVCHD (DVD ディスク)	 Blu-ray Disc (ブルーレイ ディスク)	 HDD (機器内蔵の HDD)	 SD カード)	
BDライター/外付型 ブルーレイドライブ 	—	—	○	—	—	Web ユーザーガイド をご覧ください
ブルーレイレコーダー 	—	△※1	○※2	○	—	p. 21
外付型ハードディスク 	—	—	—	○	—	Web ユーザーガイド をご覧ください
パソコン 	○※3	○※4	○※5	○	—	p. 22
ビデオカメラ(本機)	—	—	—	—	○	p. 15、p. 24

※1 AVCHD 対応機器のみ

※2 記録時は AVCHD 対応機器のみ

※3 付属ソフトで DVD-Video を作成するときは、追加のソフト(DVD-Video 作成ソフトウェア)をインストールする必要があります。詳しくは、ピクセラ社のホームページをご覧ください。

<http://www.pixela.co.jp/oem/jvc/mediabrowser/j/>

※4 パソコンを使ったディスクの作りかたについて、詳しくは付属ソフトのヘルプをご覧ください。

※5 付属ソフトではブルーレイディスクは作成できません。ブルーレイディスクを作成するためには、市販ソフトをお使いください。

お知らせ

- DVDライターは使用できません。
- BDライターまたは外付型ハードディスクの最新情報については、下記のホームページをご覧ください。
当社:<http://www3.jvckenwood.com/dvmain/>
- AVCHD は DVD ディスクにハイビジョン画質で保存(記録)します。AVCHD に対応していない機器では再生できませんので、ご注意ください。

ブルーレイレコーダーにつないでダビングする

バッテリー残量が不足していると、この操作は完了できません。はじめに本機を満充電してください。

1 端子カバーを開ける

2 付属の USB ケーブルでブルーレイレコーダーに接続する

- 接続する前に液晶モニターを閉じて本機の電源を切ってください。

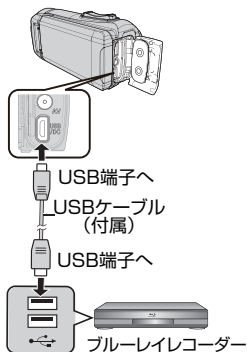

3 液晶モニターを開く

4 [パソコン以外と接続] をタッチする

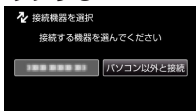

5 保存対象メディアをタッチする

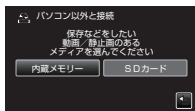

- 画面が切り換わったら、ブルーレイレコーダー側で操作してください。

6 ブルーレイレコーダー側でダビングする

- ブルーレイレコーダーの取扱説明書をご覧ください。

7 ダビングが終了したら、本機の液晶モニターを閉じ、POWER/ACCESSランプが消えたことを確認してから USB ケーブルを抜く

お知らせ

- AVCHD 規格対応のブルーレイレコーダーと本機を接続すると、ハイビジョン画質のままダビングできます。ディスクの作り方については、お使いのレコーダーの取扱説明書をご覧ください。
- 推奨および動作確認済みのブルーレイレコーダー以外をお使いの場合は、不具合が発生することがあります。下記のホームページをご覧ください。

<http://www3.jvckenwood.com/support/qa/cam.html>

準備する

撮影する

再生する

保存する

その他

パソコンに保存する

パソコンの性能(目安)を確かめる

■ Windows 10 の場合

"スタートボタン"を右クリックして、"システム"を選んで次の項目を確認します。



- **Windows 10**
Windows 10 HomeまたはWindows 10 Pro
(共にプリインストール版、デスクトップモードのみ)
- **プロセッサ**
Intel Core Duo, CPU 1.66 GHz 以上
(Intel Core 2 Duo, CPU 2.13 GHz 以上推奨)
- **メモリー**:2 GB以上
- **システムの種類**:64ビット

■ そのほかの条件

ディスプレイ:1024×768 ピクセル以上(1280×1024 ピクセル以上を推奨)
グラフィック:Intel G965 以上を推奨

■ 動画編集

Intel Core i7, CPU 2.53 GHz 以上推奨

Windows 10 以外の Windows パソコンをお使いのかたは

Web ユーザーガイドをご覧ください。

Mac コンピューターをお使いのかたは

アップル社の iMovie'11, Version 10 または iPhoto を使って、コンピューターにファイルを取り込めます。

- 操作については、Web ユーザーガイドおよび iMovie, iPhoto のヘルプをお読みください。
- すべてのコンピューター環境での動作を保証するものではありません。

付属ソフト(本機内蔵)をインストールする (Windows 10 の場合)

本機の内蔵メモリー内の付属ソフトを使って、撮影した映像をカレンダー型式で表示したり、簡単な編集をすることができます。

1 端子カバーを開く

2 付属の USB ケーブルでパソコンに接続する

- ケーブルを接続する前に、液晶モニターを閉じて本機の電源を切ってください。

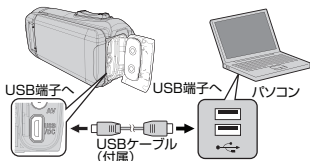

3 液晶モニターを開いて本機の電源を入れる

■ ビデオカメラのタッチスクリーンでの操作

4 [パソコンと接続]をタッチする

5 [パソコンで見る]をタッチする

■ パソコン上での操作

6 以下の手順をパソコンで実行してください

- "スタートメニュー"を開き"すべてのアプリ"をクリックする。
- "Windows システムツール"の"PC"をクリックする。

- デスクトップに"PC"のアイコンがある場合は、そのアイコンをダブルクリックすると、"PC"が開きます。

③ "リムーバブル記憶域があるデバイス"の"JVCCAM_APP"アイコンをダブルクリックする。

④ "install"(または、install.exe)をダブルクリックする。

⑤ ユーザーアカウント制御画面で"はい"をクリックする。

- しばらくすると"ソフトウェアセットアップ"が表示されます。

7 "Everio MediaBrowser 4"をクリックする

- 以後、画面の指示に従ってインストールしてください。

8 "完了"をクリックする

9 "終了"をクリックする

- インストールが完了し、デスクトップにアイコンが2つ表示されます。

10 パソコンから本機を取り外す

お知らせ

- Web ユーザーガイドをご覧になるには、インターネットに接続して手順7で[Web ユーザーガイド]をクリックしてください。
- Everio MediaBrowser 4 の操作方は、Everio MediaBrowser 4 ツールバーの"ヘルプ"-"MediaBrowser ヘルプ"をご覧ください。取扱説明書が表示されます。

準備する

撮影する

再生する

保存する

その他

映像ファイルをSDカードにコピーする

動画や静止画は、内蔵メモリーからSDカードにコピーできます。お店でプリント(現像)するとき、静止画をSDカードにコピーしておくとう便利です。

お知らせ

- コピーする前に、十分な空き容量があることを確認してください。
- SDカードの動画や静止画は、内蔵メモリーへコピーすることはできません。

1  または  をタッチして、動画または静止画を選ぶ

2  をタッチして、再生モードにする

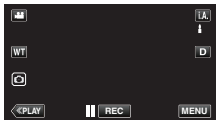

- タッチするたびに、撮影画面と再生画面に切り換わります。

3 [MENU] をタッチする

4 [編集] をタッチする



5 [コピー] をタッチする

6 コピーしたいファイル(映像)をタッチする



- タッチしたファイルに✓が表示されます。✓表示を消すには、ファイルを再度タッチします。
- [全選択] をタッチすると、すべてのファイルを選択します。
- [全解除] をタッチすると、すべてのファイルの選択を取り消します。

7 [決定] をタッチする



- どのファイルも選択されていないと、[決定] を選択できません。

8 [[はい] をタッチする

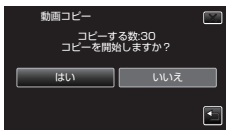

- コピーが始まります。
- コピーが完了したら、[OK] をタッチしてください。

メニュー操作のしかた

メニューを使ってさまざまな設定ができます。

1 [MENU]をタッチする

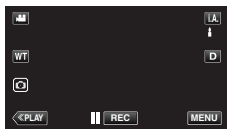

2 トップメニューの希望するボタンをタッチする (撮影モードのとき)



- **[マナー]:**
マナーモードに設定します。
- **[インフォ]:**
バッテリー残量と残量時間を表示します。

3 設定したい項目をタッチする (アイコンタイプの画面)



- **<および>**でスクロールします。
(リストタイプの画面)

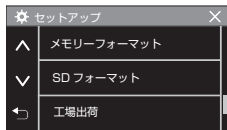

- **^ および v**でスクロールします。

■ 設定を終了するとき

X をタッチする

■ 一つ前の画面に戻るとき

⌂ をタッチする

準備する

撮影する

再生する

保存する

その他

設定メニュー一覧

動画・REC 撮影

■【撮影設定メニュー】

M マニュアルモードの項目

- [フォーカス]:手動でピント合わせができます。
- [明るさ補正]:画面全体の明るさを補正します。(動画と静止画で別々に設定できます)
- [逆光補正]:逆光で被写体が暗くなるのを補正します。
- [ホワイトバランス]:光源に合わせて、色合いを調節できます。
- [テレマクロ]:ズームの望遠(T)側のときに接写できるようになります。

A/M (インテリジェント・オートマニュアル) 共通の項目

- [タッチ優先AE/A F]:人物の顔、またはタッチした部分の色やエリアに合わせて、フォーカスと明るさが自動的に調節されます。
- [ライト]:ライトの点灯/消灯を設定します。
- [手ぶれ補正]:動画撮影時の手ぶれを効果的に補正して撮影できます。
- [感度アップ]:暗いところで自動的に明るく調節します。(静止画とは別に設定できます)
- [ウィンドカット]:風の音を低減します。
- [セルフタイマー]:撮影している人も映像に加わりたい時に使います。
- [タイムラプス撮影]:一定間隔に1コマずつ撮影して、長い時間がかけてゆっくり移り変わるシーンを短時間で再生することができます。
- [セルフチェック録再]:設定した時間の撮影後、自動でそのシーンを再生する動作をくりかえします。
- [日時表示記録]:動画に撮影日時を入れて記録できます。日時を表示させてディスクなどに保存したいときに設定します。(日時表示を消すことはできません。)

- [撮影タイムカウンター]:ストップウォッチのように動作・停止・リセットができるタイムカウンターを記録して撮影できます。
- [静止画合成撮影]:動画撮影の前に撮影した静止画を、子画面に表示して記録します。
- [エフェクト撮影]:[ラフモノクローム][ベビー][料理]の設定から選べます。
- [シャッターモード]:連写を設定できます。
- [スマイルショット]:笑顔を検出したら、動画撮影状態はそのまま、自動的に静止画を撮影します。
- [スマイル%/名前表示]:顔を検出したときに表示する内容を設定します。
- [シームレス撮影]:内蔵メモリーの空き容量がなくなったときに、記録メディアを切り換えて撮影を続けます。シームレス撮影ができないときは、が表示されます。
- [動画画質]:動画画質を設定します。
- [ズーム倍率]:ズームの最大倍率を設定します。
- [ズームマイク]:ズーム操作に合わせて、指向性のある音声を記録できます。
- "入"に設定したとき、ズームの広角(W)側の音量はズームの望遠(T)側に比べて小さくなります。
- [マイクレベル表示]:マイクレベルを表示するか設定します。
- [マイクレベル設定]:マイクレベルを設定します。
- [K2 テクノロジー]:デジタル信号処理による音質劣化を改善し、原音に近い音質で記録します。
- [画面ロック]:水中で撮影するとき、タッチパネルの画面をロックして誤動作を防止します。
- [液晶クローズド撮影]:撮影中に液晶モニターを閉じても電源が切れなくなります。

📷 静止画・REC 撮影

■【撮影設定メニュー】

M マニュアルモードの項目

- [フォーカス]: 手動でピント合わせができます。
- [明るさ補正]: 画面全体の明るさを補正します。(動画と静止画で別々に設定できます)
- [逆光補正]: 逆光で被写体が暗くなるのを補正します。
- [ホワイトバランス]: 光源に合わせて、色合いを調節できます。
- [テレマクロ]:ズームの望遠(T)側のときに接写できるようになります。

[A]/[M](インテリジェント・オートマニュアル)共通の項目

- [タッチ優先AE/A F]: 人物の顔、またはタッチした部分の色やエリアに合わせて、フォーカスと明るさが自動的に調節されます。
- [ライト]: ライトの点灯/消灯を設定します。
- [セルフタイマー]: 記念撮影するときに使います。
- [感度アップ]: 暗いところで自動的に明るく調節します。(動画とは別に設定できます)
- [エフェクト撮影]: [ラフモノクローム] [ベビー] [料理]の設定から選べます。
- [シャッターモード]: 連写を設定できます。
- [スマイルショット]: 笑顔を検出したら、自動的に静止画を撮影します。
- [スマイル%/名前表示]: 顔を検出したときに表示する内容を設定します。
- [静止画サイズ]: 記録する静止画の大きさ(ピクセル数)を設定します。
- [画面ロック]: 水中で撮影するときに、タッチパネルの画面をロックして誤動作を防止します。

🎬 動画・PLAY 再生

■【再生設定メニュー】

- [日時表示]: 撮影した日時を表示します。
- [再生タイムカウンター]: リセットができるタイムカウンターを再生時に表示できます。
- [スロー再生速度]: スロー再生ボタンをタッチした時の再生速度を設定します。
- [ダイジェスト再生]: 撮影した動画のダイジェストを再生します。
- [特殊ファイル再生]: 管理情報を修復した動画ファイルなどを再生します。

■【編集メニュー】

- [プロテクト/解除]: 誤消去防止のプロテクトを付けます。
- [コピー]: 内蔵メモリーからSDカードにコピーします。
- [トリミング]: 動画から必要な部分を抜き出し、新しい動画として保存します。
- [シームレス撮影管理]: シームレス撮影した別々のメディアに分かれているシーンの結合/解除をします。

📷 静止画・PLAY 再生

■【再生設定メニュー】

- [スライドショー効果]: スライドショーの切り換え効果を設定します。

■【編集メニュー】

- [プロテクト/解除]: 誤消去防止のプロテクトを付けます。
- [コピー]: 内蔵メモリーからSDカードにコピーします。

準備する

撮影する

再生する

保存する

その他

動画 / 静止画共通

■【セットアップメニュー】

- [スマートユーザーガイド]: スマートユーザーガイドにアクセスするための QR コードを表示します。
- [時計合わせ]: 現在時刻を修正したり、海外で使うときに合わせ直します。
- [日付表示配列]: 年月日の並び順と、時間表示 (24h / 12h) を設定します。
- [LANG./言語]: メニューなどで表示する言語を設定します。日本語/英語/フランス語/スペイン語/ポルトガル語/中国語(簡体)/韓国語に対応しています。
- [顔登録(撮影時のみ)]: よく撮影する人物の顔を事前に登録します。
- [モニター明るさ]: 画面の明るさを調整します。
- [オートパワーオフ]: 電源の切り忘れ防止のため、5分放置でバッテリー使用時は電源を切り、ACアダプター使用時は待機状態になります。
- [デモモード]: 本機の機能のデモを再生できます。
- [タッチパネル調整]: タッチパネルボタンの反応位置を調整します。
- [スマートフォン給電]: ビデオカメラの内蔵バッテリーでスマートフォンに給電をすることができます。
- [動画記録メディア]: 動画の保存先を内蔵メモリーまたは SD カードに設定します。

- [静止画記録メディア]: 静止画の保存先を内蔵メモリーまたは SD カードに設定します。
- [メモリーフォーマット]: 内蔵メモリーのファイルをすべて消去(初期化)します。
- [SD フォーマット]: SD カードのファイルをすべて消去(初期化)します。
- [工場出荷]: すべての設定をお買い上げ時の設定に戻します。
- [ファームウェア更新]: 本機の機能を最新版に更新できます。
- [オープンソースライセンス(撮影時のみ)]: 本機で使用しているオープンソースソフトウェアのライセンスを表示します。

■【出力設定メニュー】

- [テレビ表示]: テレビで再生するときに、アイコンや日時の表示を入切できます。
- [ビデオ出力]: 接続するテレビに合わせた画面比 (16:9 または 4:3) に設定します。
- [HDMI 出力]: テレビの HDMI 端子に接続するときに、本機の HDMI ミニ端子の出力を設定します。
- [HDMI 機器制御]: HDMI CEC 規格に対応するテレビと連動します。

- 詳しい設定内容については、Web ユーザーガイドをご覧ください。
- メニューの使いかたは、p. 25 をご覧ください。

撮影時間/枚数の目安

動画の撮影可能時間の目安

画質	内蔵メモリー	SDHC/SDXC カード					
		32 GB	4 GB	8 GB	16 GB	32 GB	64 GB
UXP	2 時間 40 分	20 分	40 分	1 時間 20 分	2 時間 40 分	5 時間 40 分	11 時間 30 分
XP	3 時間 40 分	30 分	1 時間	1 時間 50 分	3 時間 50 分	8 時間 10 分	16 時間 20 分
EP	13 時間 30 分	1 時間 40 分	3 時間 30 分	7 時間	14 時間	28 時間 50 分	57 時間 50 分

- ・ 撮影状況によって上記時間よりも増減します。

静止画の撮影可能枚数の目安(単位:枚)

画像サイズ	内蔵メモリー	SDHC/SDXC カード				
		32 GB	4 GB	8 GB	16 GB	32 GB
3680x2760 (10M) (4:3)	4900	600	1300	2500	5100	9999
1920x1080 (2M)(16:9)	9999	3100	6400	9999	9999	9999
1440x1080 (1.5M) (4:3)	9999	4200	8400	9999	9999	9999
640x480 (0.3M)(4:3)	9999	9999	9999	9999	9999	9999

- ・ 動画撮影中に静止画を撮影したとき、および撮影済みの動画から静止画を切り出したときは、1920 x 1080 のサイズで保存されます。

内蔵バッテリーの持続時間の目安

実撮影時間	連続撮影時間 (最大撮影時間)
2 時間 20 分	4 時間 40 分

- ・ [ライト]が[切]、[モニター明るさ]が[3] (標準)のときの値です。
- ・ 実撮影時間は撮影、撮影停止、電源の入/切、ズーム動作などを繰り返した場合の撮影時間です。
- ・ 撮影環境や使用方法によって、撮影時間は変化します。

準備する

撮影する

再生する

保存する



その他

困ったときは

困った時には修理を依頼する前に以下の手順でご確認ください。

- 1 以下の「こんなときは…」をご覧ください。
- 2 Web ユーザーガイドの「困ったときは」をご覧ください。
使いかたで困ったときも Web ユーザーガイドに詳しい説明が記載されています。
• <http://manual3.jvckenwood.com/cam/pc/c8b/gz-r480jp/>
- 3 ホームページで最新の製品 Q&A 情報をご覧ください。
• <http://www3.jvckenwood.com/dvmain/support/index.html>
- 4 「正常に動作しないときは」の手順で本機をリセットしてください。(p. 32)
- 5 「セットアップ」メニューの「工場出荷」で設定をお買い上げの状態に戻してください。
- 6 上記確認で解決しない場合や不具合がある場合は、お買い上げ店、または弊社カスタマーサポートセンター(p. 38)にお問い合わせください。

こんなときは…

こんなときは		ここを確かめてください	参照ページ
電源	AC アダプターを接続しても電源が入らない	<ul style="list-style-type: none"> • バッテリー残量が少ないと電源が入りません。この場合 40 分以上充電してから電源を再度入れてください。 • 充電しても電源が入らないときは、本機をリセットしてください。 	p. 11 p. 32
	撮影できない	<ul style="list-style-type: none"> •  /  ボタンを確認してください。 • 画面の REC ボタンをタッチして撮影モードにしてください。 	p. 13 p. 14
撮影	自動的に撮影が停止した	<ul style="list-style-type: none"> • 本機をリセットし、しばらく経ってから電源を入れてください。(本機の温度が上がると、回路の保護のため自動的に停止します。) • 12 時間連続撮影すると撮影が停止します。 	p. 32 -
	インテリジェントオートで正しく撮影できない	<ul style="list-style-type: none"> • 撮影状況によっては、インテリジェントオートで明るさやフォーカスが正しく調整されないことがあります。このようなときは、マニュアルで調整してください。 	-
再生	音や映像が途切れる	<ul style="list-style-type: none"> • シーンとシーンのつなぎ部分で途切れることがあります。故障ではありません。 	-

こんなときは	ここを確かめてください	参照ページ	
その他	充電中、ランプが点灯しない	<ul style="list-style-type: none"> バッテリー残量を確認してください。(バッテリーが満充電されていると、ランプが点灯しません。) 接続をお確かめの上、充電アダプターケーブルを抜き差ししてください。 低温や高温の環境では充電できません。室温10℃～35℃の範囲内で充電してください。(範囲外の環境では、バッテリー保護のため充電を中止することがあります。) 	p. 11
	CHARGE ランプと POWER/ACCESS ランプが点滅して操作できない	<ul style="list-style-type: none"> 本機をリセットしてから、再度電源を入れてください。解決しない場合は、お買い上げの販売店または JVC ケンウッドカスタマーサポートセンターにお問い合わせください。 	p. 32
	本機が熱くなる	<ul style="list-style-type: none"> 故障ではありません。(長時間使用すると、本機が多少熱くなることがあります。) 	-
	SD カードが抜けない	<ul style="list-style-type: none"> ゴミ等の付着が原因で SD カードが抜けなくなることがあります。ピンセット等で SD カードを引き抜き、ゴミ等を除去した後、再度挿入してください。 	-

こんな表示がでたら…

こんな表示がでたら	ここを確かめてください	参照ページ
内蔵メモリーへ記録できませんでした/ カードへ記録できませんでした	<ul style="list-style-type: none"> 本機の電源を入れ直してください。 上記の操作で解決しないときは、バックアップをとってから、[セットアップ]メニューの[メモリーフォーマット]または[SDフォーマット]を実行してください。(データはすべて消えます。) 	p. 16
内蔵メモリーエラー/ カードエラー	<ul style="list-style-type: none"> 本機の電源を入れ直してください。 本機をリセットしてから、SD カードを入れ直してください。 SD カードの端子の汚れを取り除いてください。 上記の操作で解決しないときは、バックアップをとってから、[セットアップ]メニューの[メモリーフォーマット]または[SDフォーマット]を実行してください。(データはすべて消えます。) 	p. 15 p. 16 p. 32

準備する

撮影する

再生する

保存する

その他

正常に動作しないときは

リセットする

本機はデジタル機器のため、静電気や妨害ノイズによりエラー表示や正常に動作しないことがあります。その場合は、以下の手順で本機をリセットしてください。(撮影データは消去されません)

1 端子カバーを開ける

- すべての電源やコード類は取り外します。

2 液晶モニターを閉じて本機の電源を切る

3 先の細いものでリセットボタンを軽く押す

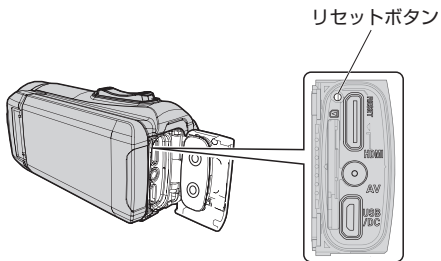

使用上のご注意

- 精密機械ですので過度な振動・衝撃を与えないでください。

液晶モニターが開いた状態での落下や、レンズ面への衝撃を避けてください。液晶モニターやレンズが破損する恐れがあります。また、記録や再生ができなくなる場合があります。

- 本機を直射日光や火などの過度な熱にさらさないでください。

内部のバッテリーは、高温になると破裂することがあります。

- 本機をタオルや布などで覆って使用しないでください。

- 撮影したデータはパソコンや他のメディアに保存してください。

データが失われた際、弊社では一切の責任を負いかねますので、パソコンや他のメディア（BD、外付けHDDなど）に定期的に保存してください。3か月に1回程度は保存することをおすすめします。

- 本機やパソコンの機能によるファイルの削除では本機の内蔵メモリーやSDカードのデータは完全には消去されません。本機を譲渡する際は本機の“メモリーフォーマット”および“工場出荷”を実行し、SDカードを譲渡する際は本機の“SDフォーマット”を実行、または市販のパソコン用データ消去ソフトを使ってデータを完全に消去することをおすすめします。また、廃棄の際は物理的に破壊することをおすすめします。

これらの作業はお客様の責任において行ってください。万が一、個人データが漏洩した場合、当社は一切の責任を負いかねます。

この装置は、クラスB情報技術装置です。この装置は、家庭環境で使用することを目的としていますが、この装置がラジオやテレビジョン受信機に近接して使用されると、受信障害を引き起こすことがあります。取扱説明書に従って正しい取り扱いをしてください。 VCCI-B

電源定格および型名・製造番号が本機の底面に記載されています。

■ 本機の処分について



Li-ion

本機に内蔵されている充電電池は、リサイクルできます。充電電池の取りはずしはお客様自身では行わないでください。本機を廃棄するときは、最寄りのサービス窓口にご相談ください。(p. 39) (有償)

準備する

撮影する

再生する

保存する

その他

著作権について

- 録画・撮影・録音したもの、付属のソフトウェアで編集したものは、個人として楽しむほかは、著作権法上、権利者に無断で使用できません。特に音楽CDをBGMとするムービーを編集する場合は、音楽CDの複製と同様の制限が生じますのでご注意ください。
- 鑑賞・興行・展示物など、個人として楽しむ目的でも撮影を制限している場合がありますので、ご注意ください。
- 本製品は、AVC Patent Portfolio License に基づき、以下の用途にのみライセンスされています。
 - 1)消費者が個人的かつ非営利目的で、MPEG-4 AVC 規格に準拠する動画(以下、AVC Video)を記録する場合
 - 2)AVC Video(消費者が個人的に非営利目的で記録したもの、またはMPEG LA よりライセンスを取得したプロバイダが記録したもの)を再生する場合詳細については、MPEG LA, LLCのホームページをご参照ください。
<http://www.mpegla.com>

イラスト・画面表示について

本書に描かれているイラスト・画面表示は、わかりやすくするために誇張・省略があります。また、改良のため予告なく変更されることがあります。

液晶画面について

- 表面を強く押ししたり強い衝撃を与えないでください。傷がついたり、割れる場合があります。
- 市販の反射防止フィルムや保護フィルムなどをお使いになれます。ただし、フィルムの厚みなどによっては、タッチパネルがスムーズに動かない場合や、多少画面が暗くなる場合があります。

他社製品の登録商標と商標について

- AVCHDとAVCHDロゴは、パナソニック株式会社とソニー株式会社の商標です。
- HDMI、High-Definition Multimedia Interface、およびHDMIロゴは、米国およびその他の国におけるHDMI Licensing Administrator, Inc. の商標または、登録商標です。
- 本機はドルビーラボラトリーズからの実施権に基づき製造されています。
- Dolby、Dolby Audio、ドルビーとダブルD記号は、ドルビーラボラトリーズの商標です。
- SDXCロゴはSD-3C LLCの商標です。
- Android™は、Google Inc.の商標および登録商標です。
- Microsoft、Windowsは、米国Microsoft Corporationの米国およびその他の国における商標または登録商標です。
- Mac、iMovie、iPhotoおよびiPhoneは、米国およびその他の国で登録された米国Apple, Inc.の商標です。
- IntelおよびIntel Coreは、米国Intel Corporationの商標または登録商標です。
- QRコードは(株)デンソーウェーブの登録商標です。
- その他、記載している会社名、製品名は各社の商標または登録商標です。なお、本文中では、TMマークと®マークを明記していません。

仕様

電源

AC アダプター: DC 5.2 V

消費電力

2.5 W ([ライト]が[切]、[モニター明るさ]が[3](標準)の場合)

定格消費電流: 1A

外形寸法(mm)

60 x 59.5 x 128 (幅×高さ×奥行き:
グリップベルトを含まず)

質量

約 304 g(本体のみ)

動作環境

許容動作温度: -10℃ ~ 40℃

許容保存温度: -20℃ ~ 50℃

許容充電温度: 10℃ ~ 35℃

許容相対湿度: 35% ~ 80%

映像素子

1/5.8 型 251 万画素
(裏面照射 CMOS)

撮像エリア(動画)

127 万~228 万画素(手ぶれ補正:切)

撮像エリア(静止画)

229 万画素(16:9)

171 万画素(4:3)

レンズ

F1.8 ~ F6.3

f=2.9 mm ~ 116 mm

35 mm カメラ換算:

動画

40.5 mm ~ 1620 mm(手ぶれ補正:切)

静止画

40.5 mm ~ 1620 mm(16:9)

49.5 mm ~ 1980 mm(4:3)

フィルター径

37 mm(ねじピッチ 0.75 mm)

ズーム(動画)

光学ズーム: ~ 40 倍

ダイナミックズーム: ~ 60 倍

デジタルズーム: ~ 200 倍

ズーム(静止画)

光学ズーム: ~ 40 倍

動画記録方式

AVCHD 規格準拠

映像: AVC/H.264

音声: Dolby Digital (2ch)

記録画素数

1920 画素 x 1080 画素

静止画記録方式

JPEG 準拠

記録画素数

(16:9) 1920 画素 x 1080 画素

(4:3) 3680 画素 x 2760 画素、

1440 画素 x 1080 画素、

640 画素 x 480 画素

準備する

撮影する

再生する

保存する

その他

記録メディア

内蔵メモリー(32GB)
SD/SDHC/SDXC カード(市販)

内蔵バッテリー

種類:リチウムイオンバッテリー
定格:DC 3.6 V 3200 mAh 12 Wh

USB 端子給電出力

定格:DC 5 V 500 mA

防水/防塵/耐衝撃/耐低温性能

防水性能

- JIS 防水保護等級 6 級(JIS IPX6)相当
- JIS 防水保護等級 8 級(JIS IPX8)相当
(最大 5m/1 時間以内の使用に限る)

防塵性能

- JIS 防塵保護等級 5 級(JIS IP5X)相当

耐衝撃性能

- MIL-STD-810F Method 516.5 Shock 準拠
(1.5m の高さから液晶モニター一面を内側にして閉じた状態で、3cm 厚の合板へ落下させる社内試験に合格)

耐低温性能

- -10℃～40℃の温度範囲で使用可能
(-10℃～0℃では、一時的に内蔵バッテリーの性能が低下します。)

- 仕様および外観は、改良のため予告なく変更することがあります。
- 本書の内容は 2017 年 10 月現在のものです。内容は予告なく変更することがあります。最新の情報はホームページをご覧ください。
<http://www3.jvckenwood.com/>

■ フェライトコアの取り付けかた

AC アダプターのケーブルと A V コード(別売)(p. 19)(本機に接続する側)にフェライトコアを取り付けると、本機と外部機器を接続したときに発生するノイズを軽減できます。

- フェライトコア(小)は電源ケーブル用、フェライトコア(大)は A V コード用です。
- 付属のアダプターケーブルにはコアフィルターを取り付けないでください。

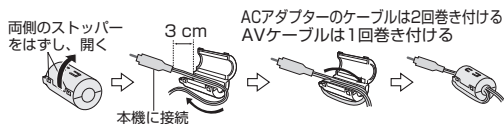

メモ

■ 製品についてお困りのことがありましたら・・・

ホームページ情報

製品に関するQ&A、メールによる問い合わせなどは
ビデオカメラサポート情報

<http://www3.jvckenwood.com/dvmain/support/>

付属ソフトEverio MediaBrowserのご相談

ピクセラユーザーサポートセンター

 0120-727-231

受付時間 10:00~18:00

・年末年始、祝日、休業日を除く

・電話番号および受付時間が変更になる場合があります。

携帯電話でご利用の場合

フリーダイヤル、ナビダイヤルがご利用になれない場合

 0570-064-246

FAX 06-6633-2992 (24時間受付)

ホームページ <http://www.pixela.co.jp/oem/jvc/mediabrowser/j/>

取扱い方法などのご相談

JVCケンウッドカスタマーサポートセンター
にご相談ください。

アフターサービスのご相談

お買い上げの販売店、またはJVCケンウッド
カスタマーサポートセンターにご相談ください。

JVCケンウッドカスタマーサポートセンター

固定電話からは、フリーダイヤル

 0120-2727-87

月曜～金曜 9:30～18:00

土曜 9:30～12:00、13:00～17:30

・日曜祝日、弊社休業日を除く

・電話番号および受付時間が変更になる場合があります。

携帯・PHSからは、ナビダイヤル

 0570-010-114

一部のIP電話などフリーダイヤル、ナビダイヤルがご利用になれない場合

 045-450-8950

● 電話番号を良くお確かめの上、おかけ間違いのないようご注意ください。

ご相談窓口における個人情報のお取り扱い

株式会社JVCケンウッドおよびその関係会社は、お客様の個人情報やご相談内容を、ご相談への対応や修理、その確認などのために利用し、その記録を残すことがあります。また、個人情報を適切に管理し、修理業務等を委託する場合や正当な理由がある場合を除き、第三者に提供しません。お問い合わせは、ご相談された窓口にご連絡ください。

株式会社 JVCケンウッド

〒221-0022 神奈川県横浜市神奈川区守屋町 3-12

保証とアフターサービス

修理を依頼される場合（持込修理）

「困ったときは」(P.30) にしたがって、まずはご確認ください。
ご確認後、なお異常があるときは、電源を切り、必ずACアダプターを取りはずしてから、お買い上げの販売店にご連絡ください。

ご連絡いただきたい内容

1. 品名：ビデオカメラ
2. 型名：表紙参照
3. お買い上げ年・月・日
4. 故障の状況
5. ご住所・お名前・電話番号

■ 保証期間中は

保証書の規定にしたがって販売店にて修理させていただきます。

■ 保証期間が過ぎているときは

修理すれば使用できる場合は、ご希望により有料修理させていただきます。

性能部品の保有期間

当社は性能部品を製造打ち切り後、8年間保有しています。性能部品とは、その製品の機能を維持するために必要な部品です。
なお、当社の判断で本体の交換や再生部品を使用させていただく場合があります。

次のような場合は保証期間内でも有料修理にさせていただきます。

- (1) 本書のご提示がない場合
- (2) お買い上げ年月日、お買い上げ販売店名が確認できない場合
- (3) ご使用上の誤り、および不当な修理や改造による故障および損傷
- (4) お買い上げ後の輸送、移動、落下などによる故障および損傷
- (5) 火災、地震、風水害、雷その他の天災地変、虫害、塩害、公害ガス害（硫化ガスなど）や異常電圧、指定以外の使用、電源（電圧・周波数）による故障および損傷
- (6) 不具合の原因が本製品以外（外部要因）による場合
- (7) 一般家庭用以外（例えば業務用等への長時間使用および車両、船舶への搭載）に使用された場合の故障および損傷

サービス窓口

下記URLをご覧ください。
<http://www3.jvckenwood.com/support/hrepair.html>

免責事項

- 本機や付属品、SDカードの万一の不具合により、正常に録画や録音、再生ができない場合、内容の補償についてはご容赦ください。
- 商品の不具合によるものも含め、いったん消失した記録内容（データ）の修復などはできません。あらかじめご了承ください。
- 万一、データが消失してしまった場合でも、当社はその責任を負いかねます。あらかじめご了承ください。
- 品質向上を目的として、交換した不良の記録媒体を解析させていただく場合があります。そのため、返却できないことがあります。

準備する

撮影する

再生する

保存する

その他

ビデオカメラ保証書

持込修理

型名 GZ-R480		製造番号	
お客様	お名前 ふりがな	様	
	ご住所		
お買い上げ年月日		保証期間	お買い上げ日から
年	月		日
お買い上げ店		住所・店名・電話	

お客様へのお願い

- 本書にお買い上げ年月日、お買い上げ販売店名が押印されていない場合は、購入日の確認出来る書類（シールやレシート等）の添付でもかまいませんので、大切に保管してください。
- 本書をご提示いただく場合は、お手数ですが、お買い上げ商品の製造番号(S/N番号：底面のラベルに印字されています)、お客様のお名前、ご住所の記入をお願い致します。
- 本書は再発行いたしませんので、紛失しないように大切に保管してください。

保証の規定につきましては、裏面をご確認ください。

- この保証書は本書に明示した期間、条件のもとにおいて無料修理をお約束するものです。この保証書によって（株）JVCケンウッドおよびそれ以外の事業者に対するお客様の法律上の権利を制限するものではありません。
- 本書は日本国内においてのみ有効です。This warranty is valid only in Japan.

株式会社 JVCケンウッド

〒221-0022 神奈川県横浜市神奈川区守屋町 3-12



C8B 1017TOH-SW-MT