



УКРАЇНСЬКА

МОНІТОР З РЕСІВЕРОМ
ІНСТРУКЦІЯ З ЕКСПЛУАТАЦІЇ

JVCKENWOOD Corporation

KW-M450BT

Ця інструкція використовується для опису вищезазначених моделей. Доступність моделі і її характеристики (функції) можуть відрізнятися в залежності від країни та регіону продажів.

B5A-2616-Ukrainian/20 (E)

Важлива примітка

Перед використанням пристрою прочитайте цей посібник, щоб дізнатись, як правильно використовувати даний пристрій. **Обов'язково прочитайте і дотримуйтесь ПОПЕРЕДЖЕНЬ та ЗАСТЕРЕЖЕНЬ, зазначених у цьому посібнику. Зберігайте посібник у безпечному та доступному місці для майбутньої довідки.**

▲ ПОПЕРЕДЖЕНЬ

Щоб запобігти нещасним випадкам та пошкодженням

- НЕ встановлюйте ніяких пристроїв і не приєднуйте жодних кабелів у місцях, де:
 - заважати повороту керма або переміщенню ручки переключення передач.
 - перешкоджати роботі таких пристроїв безпеки, як подушки безпеки.
 - затуляти огляд.
- НЕ слід занадто підвищувати рівень гучності, оскільки при цьому керування машиною стає небезпечним через приглушення зовнішніх звуків. Це також може призвести до втрати слуху.
- НЕ виконуйте ніяких операцій з пристроєм під час керування авто. Якщо ж це необхідно зробити, уважно стежте за рухом.
- Зупиняйте машину перед виконанням будь-яких складних операцій.
- Під час руху водій не повинен відволікатися і дивитись на монітор.

▲ ЗАСТЕРЕЖЕНЬ

Догляд за пристроєм

- Залишивши машину на тривалий час у жарку чи холодну погоду, перед роботою з пристроєм зачекайте, доки температура в автомобілі не стане нормальною.

Догляд за монітором

- Монітор, вбудований у даний пристрій, виготовлено за допомогою високоточних технологій, однак на ньому може бути кілька неробочих точок. Це є неминучим фактом, і не може бути розцінено як пошкодження.
- Не підставляйте монітор під прямі сонячні промені.
- Не натискайте на кнопки сенсорної панелі кульковою ручкою або подібним предметом з гострим кінцем.
Торкніться до клавіш на сенсорній панелі безпосередньо пальцем (якщо рука в рукавиці, зніміть її).
- В разі, коли температура є надто низькою або надто високою...
 - Всередині відбуваються хімічні реакції, внаслідок чого у роботі пристрою можуть виникати збої.
 - Зображення можуть бути нечіткими або змінюватись надто повільно. За таких умов може втрачатись синхронізація зображення та звуку, а також погіршуватись якість зображень.

Щодо налаштування гучності

- Цифрові пристрої створюють зовсім незначний шум у порівнянні з іншими джерелами. Щоб запобігти пошкодженню гучномовців при раптовому збільшенні рівня вихідного сигналу, зменшіть гучність перед початком відтворення з цих джерел цифрового звуку.



**Декларація про відповідність вимогам
Директиви RE 2014/53/EU
Декларація про відповідність вимогам
Директиви RoHS 2011/65/EU**

Виробник:

JVCKENWOOD Corporation
3-12, Moriya-cho, Kanagawa-ku, Yokohama-shi,
Kanagawa, 221-0022, Japan

Представник у ЕС:

JVCKENWOOD Europe B.V.
Amsterdamseweg 37, 1422 AC UITHOORN,
THE NETHERLANDS

English

Hereby, JVCKENWOOD declares that the radio equipment "KW-M450BT" is in compliance with Directive 2014/53/EU.

The full text of the EU declaration of conformity is available at the following internet address:
<http://www.jvc.net/cs/car/eudoc/>

Français

Par la présente, JVCKENWOOD déclare que l'équipement radio « KW-M450BT » est conforme à la directive 2014/53/UE.

L'intégralité de la déclaration de conformité UE est disponible à l'adresse Internet suivante :
<http://www.jvc.net/cs/car/eudoc/>

Deutsch

Hiermit erklärt JVCKENWOOD, dass das Funkgerät "KW-M450BT" der Richtlinie 2014/53/EU entspricht. Der volle Text der EU-Konformitätserklärung steht unter der folgenden Internetadresse zur Verfügung:
<http://www.jvc.net/cs/car/eudoc/>

Nederlands

Hierbij verklaart JVCKENWOOD dat de radioapparatuur "KW-M450BT" in overeenstemming is met Richtlijn 2014/53/EU.
De volledige tekst van de EU-verklaring van overeenstemming is te vinden op het volgende internetadres:
<http://www.jvc.net/cs/car/eudoc/>

Italiano

Con la presente, JVCKENWOOD dichiara che l'apparecchio radio "KW-M450BT" è conforme alla Direttiva 2014/53/UE.

Il testo integrale della dichiarazione di conformità UE è disponibile al seguente indirizzo internet:
<http://www.jvc.net/cs/car/eudoc/>

Español

Por la presente, JVCKENWOOD declara que el equipo de radio "KW-M450BT" cumple la Directiva 2014/53/UE. El texto completo de la declaración de conformidad con la UE está disponible en la siguiente dirección de internet:
<http://www.jvc.net/cs/car/eudoc/>

Português

Deste modo, a JVCKENWOOD declara que o equipamento de rádio "KW-M450BT" está em conformidade com a Diretiva 2014/53/UE. O texto integral da declaração de conformidade da UE está disponível no seguinte endereço de internet:
<http://www.jvc.net/cs/car/eudoc/>

Polska

Niniejszym, JVCKENWOOD deklaruje, że sprzęt radiowy "KW-M450BT" jest zgodny z dyrektywą 2014/53/UE. Pełny tekst deklaracji zgodności EU jest dostępny pod adresem:
<http://www.jvc.net/cs/car/eudoc/>

Важлива примітка

Český

Společnost JVCKENWOOD tímto prohlašuje, že rádiové zařízení „KW-M450BT“ splňuje podmínky směrnice 2014/53/EU.

Plný text EU prohlášení o shodě je dostupný na následující internetové adrese:
<http://www.jvc.net/cs/car/eudoc/>

Magyar

JVCKENWOOD ezennel kijelenti, hogy a „KW-M450BT” rádióberendezés megfelel a 2014/53/EU irányelvnek. Az EU konformitási nyilatkozat teljes szövege az alábbi weboldalon érhető el:
<http://www.jvc.net/cs/car/eudoc/>

Svenska

Härmed försäkrar JVCKENWOOD att radioutrustningen “KW-M450BT” är i enlighet med direktiv 2014/53/EU. Den fullständiga texten av EU-försäkran om överensstämmelse finns på följande Internetadress:
<http://www.jvc.net/cs/car/eudoc/>

Suomi

JVCKENWOOD julistaa täten, että radiolaite “KW-M450BT” on direktiivin 2014/53/EU mukainen. EU-vaatimustenmukaisuusvakuutusvaatim us löytyy kokonaisuudessaan seuraavasta internet-osoitteesta:
<http://www.jvc.net/cs/car/eudoc/>

Slovensko

S tem JVCKENWOOD izjavlja, da je radijska oprema »KW-M450BT« v skladu z Direktivo 2014/53/EU. Celotno besedilo direktive EU o skladnosti je dostopno na tem spletnem naslovu:
<http://www.jvc.net/cs/car/eudoc/>

Slovensky

Spoločnosť JVCKENWOOD týmto vyhlasuje, že rádiové zariadenie „KW-M450BT” vyhovuje smernici 2014/53/EÚ. Celý text EÚ vyhlásenia o zhode nájdete na nasledovnej internetovej adrese:
<http://www.jvc.net/cs/car/eudoc/>

Dansk

Herved erklærer JVCKENWOOD, at radioudstyret “KW-M450BT” er i overensstemmelse med Direktiv 2014/53/EU. EU-overensstemmelseserklæringens fulde ordlyd er tilgængelig på følgende internetadresse:
<http://www.jvc.net/cs/car/eudoc/>

Ελληνικά

Με το παρόν, η JVCKENWOOD δηλώνει ότι ο ραδιοεξοπλισμός «KW-M450BT» συμμορφώνεται με την Οδηγία 2014/53/ΕΕ. Το πλήρες κείμενο της δήλωσης συμμόρφωσης της ΕΕ είναι διαθέσιμο στην ακόλουθη διεύθυνση στο διαδίκτυο:
<http://www.jvc.net/cs/car/eudoc/>

Eesti

Käesolevaga JVCKENWOOD kinnitab, et „KW-M450BT” raadiovarustus on vastavuses direktiiviga 2014/53/EL. ELi vastavusdeklaratsiooni terviktekst on kättesaadav järgmisel internetiaadressil:
<http://www.jvc.net/cs/car/eudoc/>

Latviešu

JVCKENWOOD ar šo deklarē, ka radio aparātūra „KW-M450BT” atbilst direktīvas 2014/53/ES prasībām. Pilns ES atbilstības deklarācijas teksts ir pieejams šādā tīmekļa adresē:
<http://www.jvc.net/cs/car/eudoc/>

Lietuviškai

Šiuo JVCKENWOOD pažymi, kad radijo įranga „KW-M450BT” atitinka 2014/53/EB direktyvos reikalavimus. Visą EB direktyvos atitikties deklaracijos tekstą galite rasti šiuo internetiniu adresu:
<http://www.jvc.net/cs/car/eudoc/>

Malti

B’dan, JVCKENWOOD jiddikjara li t-tagħmir tar-radju “KW-M450BT” huwa konformi mad-Direttiva 2014/53/UE. It-test kollu tad-dikjarazzjoni ta’ konformità huwa disponibbli fl-indirizz intranet li ġej:
<http://www.jvc.net/cs/car/eudoc/>

Важлива примітка

HRVATSKI / SRPSKI JEZIK

JVCKENWOOD ovim izjavljuje da je radio oprema "KW-M450BT" u skladu s Direktivom 2014/53/EU. Cjeloviti tekst deklaracije Europske unije o usklađenosti dostupan je na sljedećoj internet adresi:
<http://www.jvc.net/cs/car/eudoc/>

ROMÂNĂ

Prin prezenta, JVCKENWOOD declară că echipamentul radio "KW-M450BT" este în conformitate cu Directiva 2014/53/UE. Textul integral al declarației de conformitate UE este disponibil la următoarea adresă de internet:
<http://www.jvc.net/cs/car/eudoc/>

БЪЛГАРСКИ

С настоящото JVCKENWOOD декларира, че радиооборудването на "KW-M450BT" е в съответствие с Директива 2014/53/ЕС. Пълният текст на ЕС декларацията за съответствие е достъпен на следния интернет адрес:
<http://www.jvc.net/cs/car/eudoc/>

Turkish

Burada, JVCKENWOOD "KW-M450BT" radyo ekipmanının 2014/53/AB Direktifine uygun olduğunu bildirir. AB uyumluluk deklarasyonunun tam metni aşağıdaki internet adresinde mevcuttur.
<http://www.jvc.net/cs/car/eudoc/>

Русский

JVCKENWOOD настоящим заявляет, что радиооборудование «KW-M450BT» соответствует Директиве 2014/53/EU. Полный текст декларации соответствия ЕС доступен по следующему адресу в сети Интернет:
<http://www.jvc.net/cs/car/eudoc/>

Українська

Таким чином, компанія JVCKENWOOD заявляє, що радіообладнання «KW-M450BT» відповідає Директиві 2014/53/EU. Повний текст декларації про відповідність ЄС можна знайти в Інтернеті за такою адресою:
<http://www.jvc.net/cs/car/eudoc/>

Про дану інструкцію з експлуатації

Дисплеї та панелі, які показано у даній інструкції, є прикладами для здійснення чіткого пояснення операцій. З цієї причини вони можуть відрізнятися від реальних дисплеїв та панелей.

У цій інструкції головним чином пояснюються операції, що здійснюються за допомогою кнопок на панелі монітора та клавіші на сенсорній панелі. Щодо операцій із використанням пульта дистанційного керування, див. стор. 37.

< > позначає змінні екрани/меню/операції/налаштування, що з'являються на сенсорній панелі.

[] позначає клавіші на сенсорній панелі.

Мова, якою виводяться повідомлення: З метою пояснення використовуються повідомлення англійською мовою. Мову пояснень можна вибрати в меню <SET-UP>. (Стор. 34)

Зміст

Назви компонентів та операції.....	3	Bluetooth®	20
Основні операції	3	Інформація.....	20
Включення живлення	3	Підготовка.....	20
Відключення живлення.....	3	Підключення	21
Вимкнення джерела AV (аудіо/відео).....	3	Мобільний телефон з Bluetooth.....	23
Регулювання гучності.....	4	Аудіопрогравач Bluetooth.....	26
Приглушення звуку.....	4	Налаштування мобільного телефону Bluetooth.....	27
Вимкнення екрана та підсвічування.....	4	Налаштування	28
Початок роботи.....	4	Налаштування аудіо.....	28
Початкові налаштування.....	4	Налаштування дисплея	33
Налаштування коду безпеки	4	Налаштування інтерфейсу користувача.....	34
Налаштування календаря/годинника.....	5	Налаштування камери	35
Різні екрани та операції.....	5	Особливі налаштування системи.....	35
Операції на сенсорній панелі	5	Налаштування Bluetooth.....	36
Головний екран.....	6	Налаштування безпеки.....	36
Екран керування джерелом	7	Блок дистанційного керування	37
Екран списку/налаштування	9	Підготовка.....	37
Відео	10	Основні операції.....	38
USB	11	Прямий пошук частоти станції	38
iPod/iPhone	12	Додаток JVC Remote.....	38
Дублювання екрана	13	Встановлення та підключення	39
Тюнер	15	Перед встановленням.....	39
Spotify	18	Встановлення пристрою.....	40
Інші зовнішні компоненти.....	20	Демонтаж пристрою	40
Камера заднього виду.....	20	Дротове з'єднання.....	41
AV-IN.....	20	Підключення зовнішніх компонентів.....	42
		Довідкова інформація.....	42
		Обслуговування.....	42
		Додаткова інформація	42
		Пошук та усунення несправностей.....	44
		Характеристики	46
		Торгові марки та ліцензії.....	48

Назви компонентів та операції

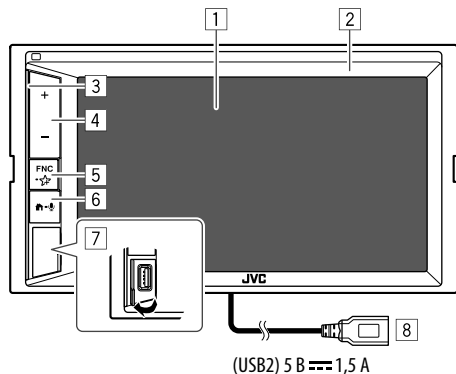

1 Екран (сенсорна панель)

2 Панель монітора

3 Рядок підсвічування

(Див. <Key Colour> на стор. 33 щодо налаштувань.)

4 Кнопки Гучність +/-

5 Кнопка FNC - ☆

• FNC (Натиснення, одне блимання): Відкриття швидкого меню. (Стор. 8)

• ☆ (Утримування, подвійне блимання): Вхід в улюблене налаштування. За замовчуванням: Відображення екрану <Sound Effect>. (Див. <Key Customize> на стор. 34.)

6 Кнопка  - 

•  (Натисніть): Вмикання живлення.

•  (Натисніть): Відображення головного екрана в той час, як живлення ввімкнено.

•  (Утримання): Активує голосовий набір.

7 Вхідний роз'єм USB на панелі монітора*

8 USB2-кабель на задній панелі*

* Для перемикання між USB-пристроями, підключеними до вхідного роз'єму USB на панелі монітора та через USB2-кабель до задньої панелі, див. стор. 11.

Основні операції

Включення живлення

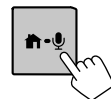

Відключення живлення

1 Відобразіть екран вибору джерела/опції.

На головному екрані виберіть наступне:



2 Вимкніть живлення.

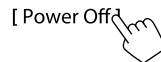

Вимкнення джерела AV (аудіо/відео)

1 Відобразіть екран вибору джерела/опції.

На головному екрані виберіть наступне:



2 Вимкніть джерело AV (аудіо/відео).

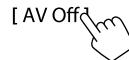

Основні операції

Регулювання гучності

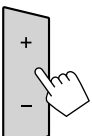

Ви можете налаштувати гучність (від 00 до 40), натиснувши + для збільшення або – для зменшення.

- Натиснувши та утримуючи + можна безперервно збільшувати гучність до рівня 15.

Приглушення звуку

На екрані налаштувань керування джерелом виберіть наступне:



Загорасться індикатор АТТ.

Щоб відмінити приглушення: Торкніться до [🔊] ще раз.

Вимкнення екрана та підсвічування

1 Відкрите спливаюче швидке меню.

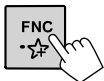

2 Вимкнення екрану.

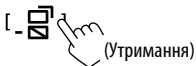

(Утримання)

Для ввімкнення екрана та підсвічування:

Натисніть **FNC** на панелі монітора або торкніться до екрану.

Початок роботи

Початкові налаштування

При першому вмиканні живлення налаштувань пристрою з'являється екран **<Initial SET-UP>**.

Виконайте початкові налаштування.

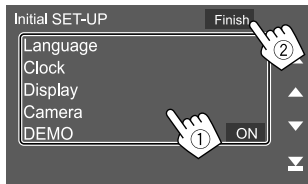

Наприклад, екран початкового налаштування

Після завершення з'являється попереджувальне повідомлення. Торкніться до **[Agree]**, щоб відобразити головний екран.

[Language]

Вибір мови тексту, що відображає інформацію на екрані.

Торкніться до **[Language select]**, потім оберіть мову.

- **American English(en)/British English(en)** (Первісне значення)/**Nederlands(nl)/Français(fr)/Deutsch(de)/Italiano(it)/Español(es)/(ar) العربية/Ελληνικά(el)/Português(pt)/Čeština(cs)/Polski(pl)/Magyar(hu)/Русский(ru)/ไทย-ไทย(th)/Türkçe(tr)/简体中文(zh)/繁體中文(zh)/(he) עברית/(fa) فارسی/Bahasa Melayu(ms)/Bahasa Indonesia(id)**

[Clock] (Стор. 5)

Налаштуйте календар і час годинника.

Здійсніть налаштування для **[Clock]**, **[Time Zone]** або **[Clock Adjust]**.

[Display] (Стор. 33)

Здійсніть налаштування, щоб відрегулювати дисплей.

[Camera] (Стор. 35)

Здійсніть налаштування для відображення зображення з підключеної камери заднього виду.

[DEMO]*

- **ON** (Первісне значення): Вмикання демонстрації функцій дисплею.
- **OFF**: Вимкнення демонстрації функцій дисплею.

* Деякі функції є недоступні для вибору, коли вибрано **[ON]**.

Налаштування коду безпеки

Ви можете встановити код безпеки (чотиризначне число на ваш вибір), щоб захистити систему приймача від крадіжки.

- Встановивши код безпеки, вам потрібно ввести код безпеки при відключенні пристрою від акумуляторної батареї.

Після повторного підключення акумуляторної батареї введіть код безпеки, який ви встановили в кроці 2, потім торкніться до **[Enter]**.

1 Відобразіть екран **<Security Code Set>**.

На головному екрані виберіть наступне:



Потім, на екрані **<SET-UP>** виберіть наступне: **[Security]** → **[Security Code Set]**

- 2 Введіть чотиризначне число (1), потім підтвердіть введене число (2).

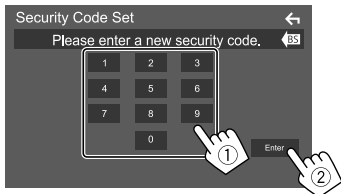

- Щоб видалити останній ввід, торкніться до [BS].
- Щоб скасувати налаштування, торкніться до [←].

- 3 Введіть чотиризначне число, яке ви вводили в кроці 2, і торкніться до [Enter] знову, щоб підтвердити ваш код безпеки.

Щоб змінити код безпеки: Торкніться до [Security Code Change] на екрані <Security> у кроці 1, потім повторіть кроки 2 та 3.

Щоб очистити код безпеки: Торкніться до [Security Code Cancellation] на екрані <Security> у кроці 1, потім повторіть кроці 2.

Налаштування календаря/годинника

- 1 Відобразіть екран <User Interface>.

На головному екрані виберіть наступне:



Потім на екрані <SET-UP> торкніться до [User Interface].

- 2 Встановіть дату і годинник.

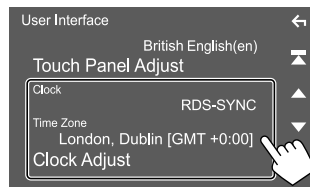

[Clock]

Оберіть спосіб налаштування дати і годинника.

- **RDS-SYNC** (Первісне значення): Синхронізація часу годинника з сигналами FM Radio Data System.
- **Manual**: Встановлення дати і годинника вручну.

[Time Zone]*

Оберіть часовий пояс для вашої місцевості.

[Clock Adjust]*

Встановіть дату і годинник вручну, коли [Clock] встановлено на [Manual].

Торкніться до [▲]/[▼], щоб налаштувати дату (рік/місяць/дату), а потім годинник (години/хвилини). Щоб завершити налаштування, торкніться до [Set].

* Можна вибрати тільки тоді, коли параметр [Clock] налаштовано на [Manual].

Різні екрани та операції

Ви можете відобразити або перейти на інші екрани в будь-який час для показу інформації, зміни джерела AV, зміни налаштувань тощо.

Операції на сенсорній панелі

Щоб виконувати операції на екрані, вам треба торкатися, торкатися та утримувати, пролистувати або прокручувати сторінку для вибору елементу, відображати екран меню налаштувань або змінювати сторінку і т.п.

Торкання

М'яко торкніться до екрану, щоб обрати елемент на екрані.



Торкання та утримання

Торкніться до екрану та утримуйте ваш палець на місці, поки зображення не зміниться або не з'явиться повідомлення.



Пролісування

Проведіть пальцем по екрану ліворуч або праворуч, щоб змінити сторінку.



Прокрутка

Проведіть пальцем по екрану уверх або вниз, щоб прокрутити екран.



Примітка:

Ви не можете виконувати мультисенсорні операції, такі як збільшення чи зменшення, на екрані цього пристрою.

Різні екрани та операції

Головний екран

Натисніть  на панелі монітора, щоб відобразити головний екран на інших екранах.

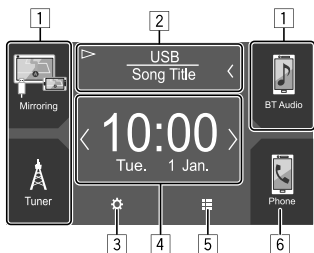

Торкання до робочих кнопок призводить до наступних дій:

- 1 Кнопки швидкого вибору джерела відтворення
- 2 Інформація про поточне джерело
 - Торкніться, щоб відобразити екран керування поточним джерелом.
 - Якщо на екрані відображений не весь текст, його прокрутка здійснюється торканням до [**<**].
- 3 Відображення екрану **<SET-UP>**
- 4 Віджет
 - Ви можете змінити віджет, торкнувшись до [**</>**].
 - Торкніться до віджета, щоб відобразити екран з деталями.
- 5 Відображення всіх джерел відтворення та опцій
- 6 Відображення екрану керування телефоном

Доступні джерела відтворення та опції

Торкніться до  на головному екрані для відображення екрана вибору джерела/опції.

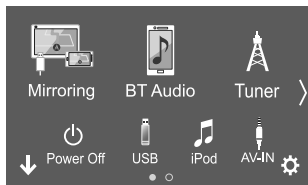

Наприклад, екран вибору джерела/опції

Торкання до робочих кнопок призводить до наступних дій:

[Mirroring]	Перемикання на додаток Mirroring for JVC.
[BT Audio]	Відтворювати записи з Bluetooth-аудіопрогравача.
[Tuner]	Перемикання на радіотрансляцію.
[Power Off]	Вимкнення живлення.
[USB]	Відтворення файлів на USB-пристрої.
[iPod]	Відтворення за допомогою iPod/iPhone.
[AV-IN]	Переключення на зовнішні компоненти, підключені до вхідних роз'ємів AV-IN.
[Spotify]	Переключення на програму Spotify.
[Audio]	Відображення екрану регулювання звуку.
[AV Off]	Вимкнення джерела AV (аудіо/відео).
[	Відображення екрану <SET-UP>

Щоб змінити сторінку: Торкніться до [**</>**].

Поточна сторінка відображається за допомогою індикатора сторінок нижньої частини екрану.

Щоб повернутися до головного екрану:

Торкніться до [**↓**] на екрані вибору джерела/опції.

Настроювання екрану вибору джерела/опції

Ви можете налаштувати відображення елементів на екрані вибору джерела/опції.

1 Виберіть елемент для переміщення.

Натисніть та утримуйте елемент, який ви хочете перемістити, поки навколо значків не з'являться обрамування.

2 Перетягніть і відпустіть вибраний елемент на потрібну позицію.

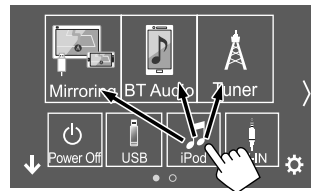

Наприклад, екран вибору джерела/опції

Різні екрани та операції

Про кнопки швидкого вибору джерела відтворення на головному екрані

Три елементи, які відображаються у верхній частині екрана вибору джерела/опції у вигляді великих значків, також відображені на головному екрані у вигляді кнопок швидкого вибору джерела відтворення. Ви можете встановити кнопки джерела, які ви часто використовуєте, отримавши тим самим швидкий доступ до них з головного екрана.

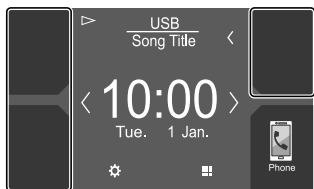

Наприклад, Головний екран

Екран керування джерелом

Під час відтворення ви можете виконувати операцію відтворення на екрані керування джерелом.

- Робочі клавіші та відображена інформація відрізняються залежно від вибраного джерела/типу файлу, що відтворюється.
- Якщо робочі клавіші не відображаються на екрані, торкніться до екрана, щоб показати їх.

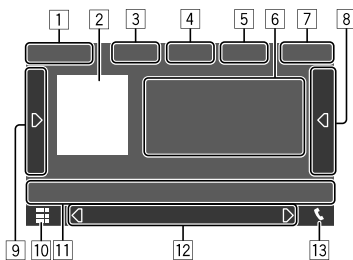

Наприклад, загальний екран джерела відтворення аудіо

- 1 Джерело відтворення або тип носія
 - 2 Інформація про зображення/ілюстрація (відображається, якщо файл містить ілюстрацію)
 - 3 Для відео: Приховування робочих кнопок на екрані під час відтворення відео
 - Торкніться до екрана, щоб відобразити робочі кнопки знову.
- Для аудіо: Формат файлу
- 4 Кнопки режиму відтворення з повтором/у випадковому порядку*

- 5 Потужність сигналу та рівень зарядки акумулятора підключеного пристрою Bluetooth (тільки при надходженні запиту інформації з пристрою)
- 6 Інформація щодо доріжки/файлу/пісню/відео
 - Якщо на екрані відображений не весь текст, його прокрутка здійснюється торканням до [←].
- 7 Відображення годинника
- 8 Відображення списку доріжок/файлів/станцій
- 9 Відображення/приховування інших доступних робочих клавіш*
- 10 Відображення екрану вибору джерела/опції
- 11 Робочі клавіші*
- 12 Вторинний екран

Кожного разу після торкання до [⏪/⏩]

елементи, які відображаються на вторинному екрані, змінюються наступним чином:

- Індикатори: Відображення умов поточного джерела тощо.
Нижче вказані загальні індикатори:
 - **ATT**: Звук приглушено.
 - **LOUD**: Гучність активована.
 - **MUSIC/VIDEO**: Відтворюється музичний файл/відео-файл.
 - Кнопки швидкого виклику: Зміна джерела з тих, які ви розмістили на головному екрані.
- 13 Відображення екрану керування телефоном

* Див. "Загальні робочі клавіші на екрані керування джерелом" на стор. 8.

Різні екрани та операції

Загальні робочі клавіші на екрані керування джерелом

- Вигляд робочих клавіш може відрізнятися, проте подібні робочі клавіші виконують ті ж самі функції.
- Доступні робочі клавіші відрізняються залежно від вибраного джерела або підключеного пристрою.

Торкання до робочих клавіш призводить до наступних дій:

[4]

[↺]*	Вибір режиму повтору відтворення. <ul style="list-style-type: none">• [↺]: Повторити одну• [↺]: Повторення папки• [↺] ALL: Повторити всі• [↺] (сірий): Вимкнено
[↻]*	Вибір режиму випадкового відтворення. <ul style="list-style-type: none">• [↻]: Випадкове відтворення з папки• [↻] ALL: Випадкове відтворення всіх файлів• [↻]: Випадкова пісня• [↻] (сірий): Вимкнено

[9]

[⏮]	Відображення інших доступних робочих клавіш, крім тих, які відображаються в зоні [1]. <ul style="list-style-type: none">• Щоб приховати вікно, торкніться до [⏮].
[SETUP]	Відображення екрана налаштувань поточного джерела відтворення.
[⏪][⏩]	Вибір папки.
[1]	
[🔊]	Приглушення/відновлення звуку.
[🔍]	Відображення списку папок/списку доріжок/меню аудіо/меню відео. <ul style="list-style-type: none">• (Торкатися) Вибір елемента (папки/доріжки/аудіофайл/відеофайл).• (Утримання) Здійснення пошуку у зворотному/прямому напрямку.
[⏮][⏩]	
[▶/⏸]	Починає/призупиняє відтворення.

* Доступний режим відтворення відрізняється залежно від джерела, типу файлу, підключеного пристрою тощо.

Керування відтворенням за допомогою операцій на сенсорній панелі

Ви можете також керувати відтворенням, переміщаючи пальцем на сенсорній панелі наступним чином (для деяких джерел функція керування жестами недоступна).

- Переміщайте палець вгору/вниз: Така ж функція, що й при натисканні [⏮]/[⏩].
- Переміщайте палець вліво/вправо: Така ж функція, що й при натисканні [⏮][⏩]/[▶][⏪].
- Переміщення пальцем за годинниковою стрілкою або проти годинникової стрілки: Збільшення/зменшення гучності.

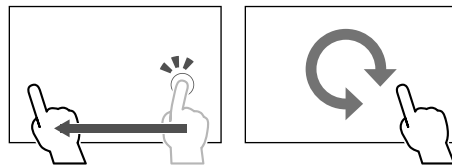

Використання спливаючого швидкого меню

Коли відображається екран керування джерелом, ви можете перейти до іншого екрана, торкнувшись до робочих клавіш у спливаючому швидкому меню.

- Ви можете налаштувати пункти [5] та [6] у кроці 2. Для детальнішої інформації див. розділ <Key Customize> на стор. 34.

1 Відкрийте спливаюче швидке меню.



2 Виберіть пункт, до якого потрібно перейти.

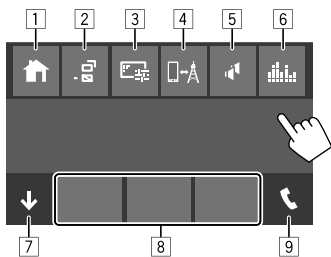

Наприклад, екран спливаючого швидкого меню

- 1 Відображення головного екрану.
- 2 (Торкатися) Перемикання екрана.
 - Екран, що відображається на дисплеї, залежить від налаштування **<DISP Key>** на стор. 34. (Утримання) Вимкнення дисплея.
- 3 Відображення екрану регулювання зображення. (Стор. 10)
- 4 Відображення екрану **<Mirroring Setup>**. (Стор. 15)
- 5 Відображення екрану **<Speaker Select>**. (Стор. 29)
- 6 Відображення екрану **<Graphic Equalizer>**. (Стор. 29)
- 7 Закриття спливаючого швидкого меню.
- 8 Зміна джерела відтворення.
 - Три кнопки швидкого вибору джерела відтворення, які відображені на головному екрані, відображаються в спливаючому швидкому меню.
- 9 Відображення екрану керування телефоном. (Стор. 24)

Здійснення операцій на сенсорній панелі під час відтворення

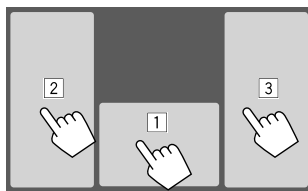

Торкання до відповідної області призводить до наступних дій:

- 1 Відображення екрану керування джерелом.
- 2 Перехід до попереднього доріжки.*
- 3 Перехід до наступного доріжки.*

* Недоступно для відтворення відео з зовнішнього компоненту (AV-IN).

Екран списку/налаштування

Нижче наведені загальні робочі клавіші, які знаходяться на екрані списку/налаштування.

- Вигляд робочих клавіш може відрізнятися, проте подібні робочі клавіші виконують ті ж самі функції.
- Доступні робочі клавіші відрізняються залежно від екранів налаштувань. Не всі нижченаведені робочі клавіші відображаються на кожному екрані.

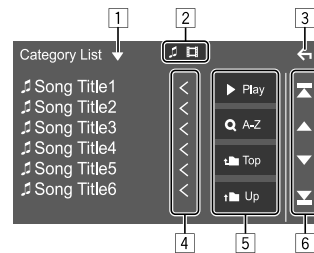

Торкання до робочих клавіш призводить до наступних дій:

- 1 Відображення вікна вибору типу списку.
- 2 Вибір типу файла ([🎵]: аудіо/[📺]: відео).
- 3 Вихід з поточного екрана або повернення до попереднього екрана.
- 4 Здійснення прокрутки тексту, якщо на екрані відображений не весь текст.
- 5 Кнопки відтворення/пошуку
 - **[▶ Play]**: Відтворення всіх доріжок у папці, що містить поточну доріжку.
 - **[Q A-Z]**: Вхід у пошук за алфавітом для відображення елементів у алфавітному порядку. Коли з'явиться клавіатура, торкніться до першої букви вашого пошукового запиту.
 - **[🏠 Top]**: Повернення до кореневої папки.
 - **[⬆️ Up]**: Повернення до більш високого рівня.
- 6 Зміна сторінки для відображення більшої кількості елементів.
 - **[▲]/[▼]**: Прокрутка сторінки.
 - **[⬆️]/[⬇️]**: Перехід до верхньої або нижньої сторінки.

Функції відтворення

■ Інформація щодо відтворення відео на екрані керування джерелом

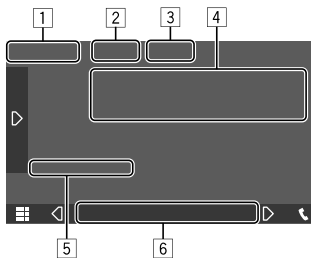

Наприклад, екран керування джерелом відтворення відео

- 1 Тип носія
- 2 Приховування робочих кнопок на екрані.
 - Торкніться до екрана, щоб відобразити робочі кнопки знову.
- 3 Кнопки режиму відтворення з повтором/у випадковому порядку
- 4 Інформація про елемент, що відтворюється/формат аудіо
- 5 Стан відтворення/час відтворення
- 6 Індикатори
 - **VIDEO**: Спалахує при відтворенні відео.

■ Регулювання зображення

1 Відкрийте спливаюче швидке меню.

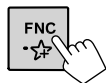

2 Відобразіть екран регулювання зображення.

У спливаючому швидкому меню виберіть наступне:

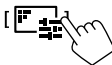

3 Відрегулюйте зображення.

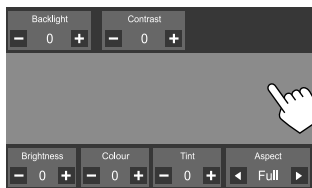

- <Backlight> Регулювання яскравості підсвічування. (від -4 до 4)
 - <Contrast> Регулювання контрастності. (від -4 до 4)
 - <Brightness> Регулювання яскравості. (від -4 до 4)
 - <Colour> Регулювання кольору. (від -4 до 4)
 - <Tint> Регулювання насиченості. (від -4 до 4)
 - <Aspect> Вибір співвідношення сторін екрану.
 - **Full**: Зміна співвідношення сторін у відео та повне відображення на екрані.
 - **Normal**: Відображення відео у форматі 4:3.
 - **Auto**: Повністю відображає відео вертикально чи горизонтально без зміни співвідношення сторін.
- Елементи для регулювання відрізняються залежно від поточного джерела.

USB

До системи можна підключити такі запам'ятовуючі USB-пристрої, як пам'ять USB, цифровий аудіо-програвач і т.і.

- Детальніше про типи файлів, які можна програвати, а також іншу інформацію див. на стор. 42.
- Не можна підключити ПК або переносний жорсткий диск до вхідного роз'єму USB на панелі монітора або через USB2-кабель до задньої панелі.
- Ви не можете підключити USB-пристрій через концентратор USB.

Підключення USB-пристрою

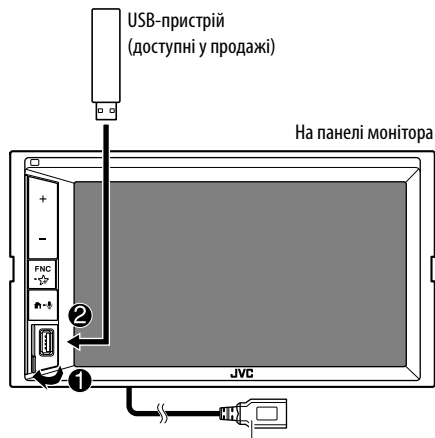

(USB2) 5 В --- 1,5 А:

Ви також можете здійснити підключення через USB2-кабель до задньої панелі пристрою.

■ Перемикання між USB-накопичувачами

Ви можете перемикає між USB-накопичувачами, підключеними до панелі монітора або через USB2-кабель до задньої панелі.

На екрані налаштувань керування джерелом виберіть наступне:



З'явиться екран керування відтворенням наступного накопичувача і розпочнеться відтворення за умови наявності підтримуваних файлів на USB-пристрої.

Після виконання вищезазначених операцій також зміниться накопичувач наступних пристроїв:

- Вибрана внутрішня та зовнішня пам'ять смартфона (запам'ятовуючий пристрій).
- Виберіть накопичувач пристрою з декількома накопичувачами.

Функції відтворення

■ Інформація щодо відтворення та функції клавіш

- Для отримання інформації щодо відтворення, див. розділ "Екран керування джерелом" на стор. 7.
- Для отримання інформації щодо функцій клавіш на сенсорній панелі, див. розділ "Загальні робочі клавіші на екрані керування джерелом" на стор. 8.
- Усі доріжки, розміщені на USB-пристрої, будуть відтворюватись у режимі циклічного повтору доти, доки ви не зміните накопичувач або не відключите USB-пристрій.

■ Вибір папок/доріжок зі списку

1 Відобразіть список папок/доріжок.

На екрані налаштувань керування джерелом виберіть наступне:



2 Виберіть тип списку.



3 Виберіть потрібну доріжку.

- Повторюйте процедуру, доки не виберете потрібну доріжку.
- Про детальнішу інформацію щодо операцій зі списком див. стор. 9.

У <Category List>:

- ① Виберіть тип файлу ([🎵]: аудіо/[📺]: відео).
- ② Виберіть категорію, потім елемент у обраній категорії.

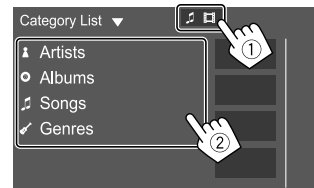

У <Link Search>:

- 1 Виберіть тип файлу ([🎵]: аудіо/[📺]: відео).
- 2 Виберіть тип тегу для відтворення списку контенту, що містить такий самий тег, що й відтворювана в даний час доріжка/файл, а тоді виберіть елемент.

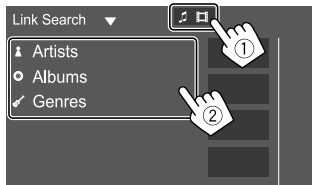
**У <Folder List>:**

Виберіть папку, потім елемент у вибраній папці.

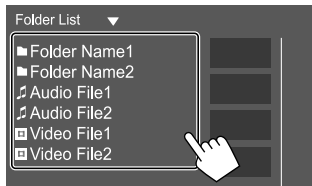

iPod/iPhone

Підключення iPod/iPhone

- Дані щодо підтримуваних моделей iPod/iPhone, а також іншу інформацію див. на стор. 43.
- Ви не зможете дивитися відео.

Дротове з'єднання

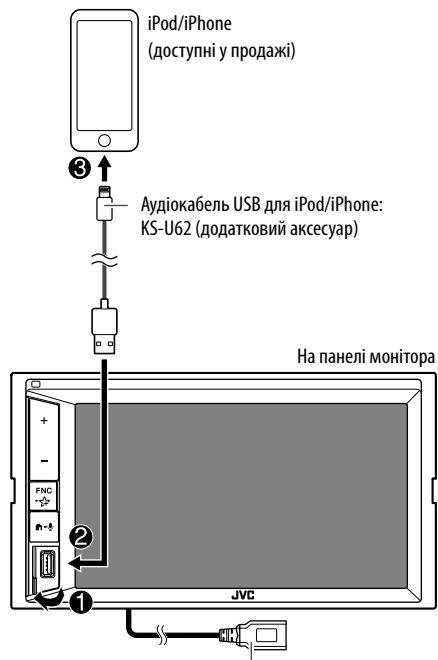

(USB2) 5 В \equiv 1,5 А:
Ви також можете здійснити підключення через USB2-кабель до задньої панелі пристрою.

Одночасно можна використовувати лише один iPod/iPhone. Буде використовуватися перший виявлений пристрій. Якщо ви спробуєте підключити інший iPod/iPhone до іншого вхідного роз'єму USB, з'явиться наступне повідомлення:
"Only the first connected iPod can be used. Please disconnect the another iPod at first, and try reconnect this iPod again."

З'єднання Bluetooth

Здійсніть парування iPod/iPhone з даним пристроєм за допомогою Bluetooth. (Стор. 21)

Функції відтворення

■ Інформація щодо відтворення та функції клавіш

- Для отримання інформації щодо відтворення, див. розділ "Екран керування джерелом" на стор. 7.
- Для отримання інформації щодо функцій клавіш на сенсорній панелі, див. розділ "Загальні робочі клавіші на екрані керування джерелом" на стор. 8.

■ Вибір аудіофайлу з меню

1 Відобразіть список.

На екрані налаштувань керування джерелом виберіть наступне:



2 Виберіть тип списку.



3 Виберіть потрібну доріжку.

- Повторюйте процедуру, доки не виберете потрібну доріжку.
- Про детальнішу інформацію щодо операцій зі списком див. стор. 9.

У <Category List>:

Виберіть категорію, потім елемент у обраній категорії.

- Доступні категорії відрізняються в залежності від типу вашого програвача iPod/iPhone.

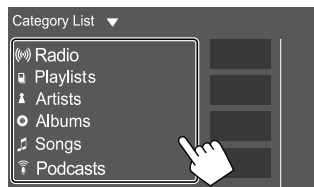
**У <Link Search>:**

Виберіть тип тегу для відтворення списку контенту, що містить такий самий тег, що й відтворювана в даний час доріжка/файл, а тоді виберіть елемент.

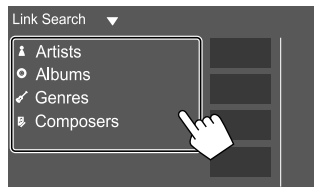

Із додатком Mirroring for JVC, встановленим на вашому смартфоні, ви можете відобразити екран вашого смартфона на екрані даного пристрою, а також прослуховувати аудіо зі смартфона або ж поточне джерело цього пристрою.

Сумісні пристрої

- Android-пристрій
 - Підтримка Bluetooth
 - Android версія 5.0 (Lollipop) або пізніша
 - Linux Kernel версія 3.5 або пізніша
- iPhone
 - Підтримка Bluetooth
 - iOS версія 11 або пізніші

Підготовка

Обов'язково заземліть контакт PRK SW під час встановлення (стор. 41).

Встановлення програми

Установіть найновішу версію додатка Mirroring for JVC та активуйте додаток на вашому смартфоні.

- Для Android-пристроїв: Виконайте пошук "Mirroring for JVC" в Google Play, щоб знайти та встановити найновішу версію.
- Для iPhone: Здійсніть пошук "Mirroring for JVC" в Apple App Store, щоб знайти та встановити найновішу версію.

Примітка

- Додаток Mirroring for JVC є безкоштовним.
- Ви можете переглянути практичні поради та інструкції в додатку Mirroring for JVC.

Підключення пристрою

Екран дублюється під час підключення через USB-кабель, а аудіо передається між даним пристроєм і смартфоном через з'єднання Bluetooth.

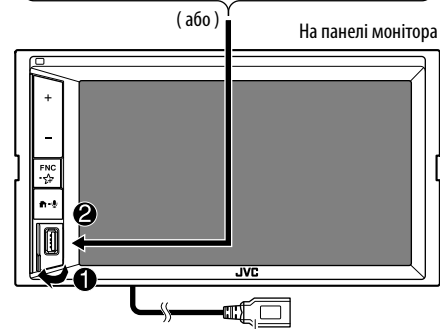
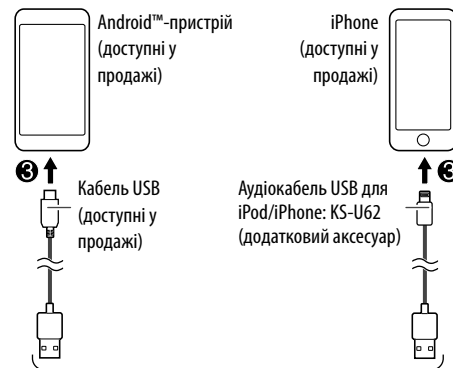
Підключіть до вхідного роз'єму USB

(USB2) 5 В \equiv 1,5 A: USB2-кабель на задній панелі:
Не підтримує функцію дублювання.

Дублювання екрана

Підключіть через з'єднання Bluetooth.

- Здійсніть парування вашого смартфона з даним пристроєм за допомогою Bluetooth.
 - Див. "Реєстрація нового Bluetooth-пристрою" на стор. 21.
- Виберіть **[Mirroring]** на екрані **<Select Device>** у **<Bluetooth Setup>**.
 - Див. "З'єднання/від'єднання зареєстрованого пристрою Bluetooth" на стор. 22.

Для Android-пристроїв:

Під час першого ввімкнення додатка Mirroring for JVC відобразитимуться умови використання. Щоб використовувати цю функцію, потрібно погодитися з умовами використання.

Для iPhone:

Запустіть "Settings", торкніться до "Control Center", а потім до "Customize Controls". Торкніться до "Screen Recording" та додайте до списку "INCLUDE". Запустіть "Control Center" на своєму iPhone, а потім торкніться та утримуйте значок Screen Recording. Торкніться до "Mirroring for JVC" та розпочніть трансляцію.

Робота функції дублювання

Після вибору "Mirroring" в якості джерела (стор. 6) з'явиться екран попередження. Після прочитання умов на екрані попередження торкніться до **[Agree]**. Екран вашого смартфона буде продубльований на екрані даного пристрою. Ви можете отримати доступ до свого смартфона з даного пристрою.

Перемикання на екран смартфона під час прослуховування іншого джерела

Ви можете відобразити екран смартфона під час прослуховування іншого джерела.

- Встановіть **<DISP Key>** на **[Apps]** на екрані **<User Interface>** заздальгідь. (Стор. 34)

1 Відкрийте спливаюче швидке меню.

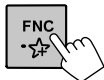

2 Перемикання на екран смартфона.

У спливаючому швидкому меню виберіть наступне:



- Кожного разу торкаючись кнопки, екран перемикатиметься між поточним джерелом та екраном смартфона.

Ви не можете використовувати наступні джерела одночасно з додатком Mirroring for JVC.

- BT Audio
- iPod
- USB
- Spotify

Якщо ви торкнетесь до [] під час прослуховування одного з вищевказаних джерел, з'явиться спливаюче повідомлення. Торкніться до **[Yes]**, щоб перемкнути на "Mirroring", або до **[No]**, щоб залишити поточне джерело відтворення.

Примітка

- Екранний годинник не відобразиться на продубльованому екрані даного пристрою, незалежно від налаштувань для **<OSD Clock>**. (Стор. 33)
- Залежно від підключеного пристрою Android вам, можливо, потрібно буде активувати налаштування віртуальної клавіатури на своєму смартфоні, щоб відобразити екранну клавіатуру на екрані даного пристрою та на смартфоні.

- Робота програми Mirroring for JVC переривається такими операціями під час використання програми з iPhone:
 - Отримання вхідного виклику
 - Припинення роботи функції запису екрану iPhone
 - Вимкнення екрану iPhoneЩоб відновити операцію дублювання, від'єднайте iPhone від аудіокабелю USB та спробуйте під'єднати його знову.
- Аудіо може перериватися, пропускатися або бути поганої якості залежно від декількох умов, серед яких стан мережі, додаток тощо.
- Якщо ви виконаєте з'єднання з іншим пристроєм під час дублювання, тоді дублювання (аудіо та/або відео) буде перервано або призупинено.
- Деякі додатки можуть не підтримувати передачу аудіо.
- Деякі операції можуть не працювати залежно від сумісності між даним пристроєм, додатком Mirroring for JVC і вашим смартфоном.

Відключення дублювання

Ви можете відключити дублювання, від'єднавши свій смартфон від вхідного роз'єму USB або панелі монітора.

Ви також можете відключити дублювання, виконавши наступне:

- Скауйте вибір **[Mirroring]** на екрані **<Select Device>** у **<Bluetooth Setup>**. (Стор. 22)
- Скауйте вибір пристрою на екрані **<Mirroring Device Connect>** у **<Mirroring Setup>**. (Стор. 15)

Примітка

Відключивши операції дублювання, припиніть трансляцію для функції запису екрану iPhone. В іншому разі джерела "iPod" та "BT Audio" можуть працювати неправильно.

Дублювання екрана

Налаштування функції дублювання

1 Відкрийте спливаюче швидке меню.

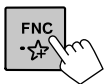

2 Відобразить екран <Mirroring Setup>.

У спливаючому швидкому меню виберіть наступне:



3 Здійсніть налаштування.

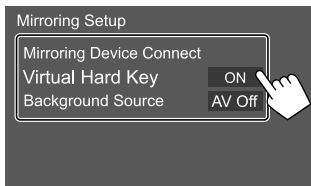

<Mirroring Device Connect>

Вибір пристрою для доступу через додаток Mirroring for JVC. (Переконайтеся, що вибраний пристрій підключено до вхідного роз'єму USB на панелі монітора.)

- Торкніться до назви пристрою знову, щоб скасувати вибір пристрою для дублювання.

<Virtual Hard Key>*1

- **ON** (Первісне значення): Відображення віртуальних кнопок смартфона.
[←]/[→]: Зміна положення віртуальних кнопок на екрані даного пристрою.
[☰]: Відображення поточних додатків (лише Android).
[○]: Повернення на головну сторінку.
[↶]: Повернення на попередню сторінку (лише Android).
[X]: Закриття віртуальних кнопок.
Щоб відобразити віртуальні кнопки знову, виберіть **[ON]** для <Virtual Hard Key>.
- **OFF**: Закриття віртуальних кнопок.

<Background Source>*2

Відображаючи екран вашого смартфона на даному пристрої за допомогою додатка Mirroring for JVC, ви також можете вибрати одне з наступних в якості поточного джерела відтворення для прослуховування (без повернення на головний екран).

- **AV Off** (Первісне значення)/**Mirroring/Tuner/AV-IN**

Торкніться до **[Close]**, щоб підтвердити вибір і повернутися на екран <Mirroring Setup>.

*1 Ці кнопки відрізняються залежно від підключеного пристрою, а також можуть відрізнятись від функції, яка здійснюється з пристрою.

Ці кнопки можуть відображатись навіть, якщо на підключеному пристрої немає кнопок.

*2 Якщо дублювання не підключено, усі доступні джерела перелічені у фоновому списку джерел.

Тюнер

Прослуховування радіо

Пристрій автоматично перемикається в режим FM-сповіщень при отриманні попереджувального сигналу від FM-станції.

■ Інформація стосовно відтворення на екрані керування джерелом

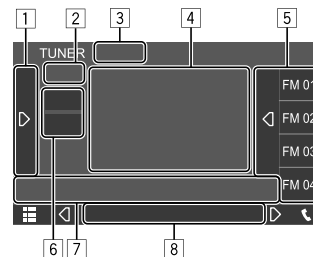

Наприклад, екран керування джерелом "Тюнер"

- 1 Відображення/прослуховування інших доступних робочих клавiш*
- 2 Запрограмований номер програми
- 3 Зміна режиму пошуку для [◀◀|▶▶]
 - **AUTO1** (Первісне значення): Автоматичний пошук
 - **AUTO2**: Налаштування на запрограмовані станції одна за одною
 - **MANUAL**: Пошук у ручному режимі
- 4 Текстова інформація
 - Якщо на екрані відображений не весь текст, його прокрутка здійснюється торканням до [◀].
 - Торкнувшись до [⊙], ви перемкнете інформацію (наприклад, частоту, назву станції PS, Radio Text, назву доріжки та ім'я виконавця тощо).
 - Доступність інформації відрізняється відповідно до прийому, вибраної станції.

- 5 Список запрограмованих станцій
- 6 Вибір діапазону (AM/FM)
- 7 Робочі клавіші*
- 8 Індикатори
 - **TI**: Спалахує білим кольором під час прийому інформації про стан дорожнього руху та світиться оранжевим кольором в режимі очікування прийому інформації про стан дорожнього руху.
 - **ST**: Спалахує при прийманні стерео-сигналу.
 - **MONO**: Спалахує при прийомі станцій в монофонічному режимі.
 - **AF**: Спалахує при активації прийому з мережевим відстеженням.
 - **EON**: Загорається тоді, коли станція Radio Data System надсилає сигнали EON.
 - **LOS**: Спалахує при активації місцевого пошуку.
 - **NEWS**: Спалахує при активації прийому повідомлень про новини у режимі очікування.
 - **RDS**: Вказує стан прийому станції Radio Data System при активації прийому з мережевим відстеженням. (Стор. 17)
 - Спалахує білим світлом: Приймається станція Radio Data System.
 - Спалахує оранжевим світлом: Не приймається станція Radio Data System.

* Див. "Робочі клавіші на екрані керування джерелом".

Робочі клавіші на екрані керування джерелом

- Вигляд робочих клавіш може відрізнитися, проте подібні робочі клавіші виконують ті ж самі функції.
- Див. також розділ "Загальні робочі клавіші на екрані керування джерелом" на стор. 8.

Торкання до робочих клавіш призводить до наступних дій:

1

- | | |
|---------------|--|
| [TI]*1 | (Для функцій FM Radio Data System)
Активація режиму прийому повідомлень про стан дорожнього руху у режимі очікування. <ul style="list-style-type: none"> • Коли режим інформації про стан дорожнього руху активовано, пристрій готовий перемкнутися на інформацію про дорожній рух при її наявності. Індикатор TI спалахує білим світлом. • Якщо індикатор TI спалахує оранжевим кольором, налаштуйтеся на станцію, яка транслює сигнали Radio Data System. • Регулювання гучності для режиму інформації про стан дорожнього руху запам'ятовується автоматично. Якщо наступного разу пристрій перемкнуту в режим інформації про стан дорожнього руху, то гучність буде встановлено на запам'ятований рівень. • Торкніться до [TI] знову для деактивації. |
|---------------|--|

[SSM]*1 Автоматичне програмування станцій.

- | | |
|-----------------|--|
| [MONO]*1 | Активація монофонічного режиму. <ul style="list-style-type: none"> • Після активації монофонічного режиму пристрій здійснює пошук кращого прийому в діапазоні FM (стереоефект буде втрачено). Загорається індикатор MONO. • Торкніться до [MONO] знову для деактивації. |
|-----------------|--|

[SETUP]*1 Відображення екрану **<TUNER SET-UP>** (Стор. 17)

- | | |
|------------------|---|
| [PTY]*1*2 | (Для функцій FM Radio Data System)
Перехід у режим пошуку за PTY-кодом. <ol style="list-style-type: none"> 1 Торкніться до PTY-код. 2 Торкніться до [Search] щоб розпочати пошук. |
|------------------|---|

Якщо буде знайдена станція, що транслює програму з тим самим PTY-кодом, що обраний вами, відбудеться налаштування на цю станцію.

- Ви можете встановити мову для пошуку за PTY-кодом на екрані **<TUNER SET-UP>**. (Стор. 17)

- | | |
|-----------------|--|
| [LO.S]*1 | Активація місцевого пошуку. <ul style="list-style-type: none"> • Коли місцевий пошук активовано, пристрій налаштовується лише на FM-радіостанції з достатнім рівнем сигналу. Загорається індикатор LOS. • Торкніться до [LO.S] знову для деактивації. |
|-----------------|--|

7

- | | |
|------------------|--|
| [◀▶]/[▶▶] | Пошук станцій. <ul style="list-style-type: none"> • Метод пошуку відрізняється залежно від обраного режиму пошуку. (Стор. 15) |
|------------------|--|

*1 Можна вибрати тільки тоді, коли вибрано FM-діапазон.

*2 Доступні тільки такі мови: English/Espanol/Francais/Nederlands/Norsk/Portugues/Svenska/Deutsch.

Програмування станцій у пам'ять

Ви можете занести в пам'ять 15 станцій для діапазону FM і 5 станцій для діапазону AM.

■ Автоматичне запам'ятовування — SSM (Послідовна пам'ять збережених станцій) (тільки для FM-діапазону)

На екрані налаштувань керування джерелом виберіть наступне:



З'явиться повідомлення підтвердження. Торкніться до [Yes].

Місцеві станції з найсильнішими сигналами будуть знайдені та збережені автоматично.

■ Занесення в пам'ять у ручному режимі

1 Виберіть діапазон, а потім налаштуйтеся на станцію, яку ви хочете зберегти.

- Для детальнішої інформації див. розділ "Інформація стосовно відтворення на екрані керування джерелом" на стор. 15.

2 Відобразіть список запрограмованих станцій.

На екрані налаштувань керування джерелом виберіть наступне:



3 Виберіть запрограмований номер для занесення у пам'ять.

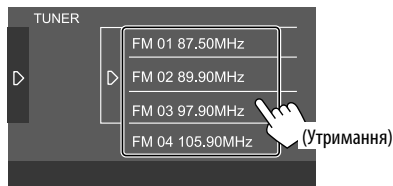

Вибрана в кроці 1 станція зберігається під заданим номером за вашим вибором.

Щоб приховати запрограмований список:
Торкніться до [D] у запрограмованому списку.

Вибір запрограмованої станції

1 Виберіть діапазон, потім відкрийте запрограмований список радіостанцій.

На екрані налаштувань керування джерелом виберіть наступне:

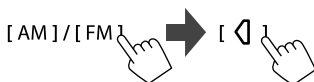

2 Виберіть задану радіостанцію.

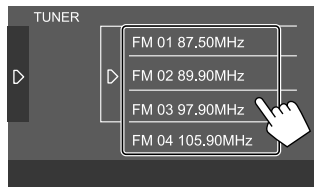

Щоб приховати запрограмований список:
Торкніться до [D] у запрограмованому списку.

Налаштування приймання тюнера

1 Відображення екрану <TUNER SET-UP>.

На екрані налаштувань керування джерелом виберіть наступне:



2 Здійсніть налаштування.



[NEWS]*1

- **від 0min до 90min:** Активація прийому повідомлень про новини у режимі очікування шляхом вибору періоду часу для відключення переривання. Загорається індикатор NEWS.
- **OFF** (Первісне значення): Деактивація функції.

[AF]

При перетинанні місцевості, де якість FM-прийому недостатня, система автоматично налаштовується на іншу FM-станцію з послугою Radio Data System тієї ж радіомережі, але з більш потужним сигналом — Прийом з мережним відстеженням (AF: Альтернативні частоти).

- **ON** (Первісне значення): Переключення на іншу станцію. Програма може відрізнятись від тієї, яка щойно приймалась.*2
- **OFF:** Деактивація функції.

[Regional]

При перетинанні місцевості, де якість FM-прийому недостатня, система автоматично налаштується на іншу FM-станцію з послугою Radio Data System тієї ж самої програми, але з більш потужним сигналом — Прийом з мережним відстеженням (Регіонально).

- **ON** (Первісне значення): Перемикання на іншу станцію, яка транслює ту ж саму програму.*2
- **OFF**: Деактивація функції.

[Auto TP Seek]

Якщо прийом станції з інформацією про стан дорожнього руху слабкий, пристрій здійснює автоматичний пошук іншої станції з кращою якістю прийому — Auto TP Seek.

- **ON** (Первісне значення): Автоматичний пошук станції з кращим прийомом інформації про стан дорожнього руху за умови, що сигнал прийому інформації поточної станції є слабким.
- **OFF**: Деактивація функції.

[Language select]

Вибір мови для пошуку за РТУ-кодом.

- **British English(en)** (Первісне значення)/
- **Español(es)/Français(fr)/Nederlands(nl)/**
- **Norsk(no)/Português(pt)/Svenska(sv)/**
- **Deutsch(de)**

Щоб закрити вікно налаштувань, торкніться до **[Close]**.

- *1 Регулювання гучності для режиму інформації про стан дорожнього руху запам'ятовується автоматично. Якщо наступного разу пристрій буде переключено у режим інформації про стан дорожнього руху, то гучність буде встановлено на попередній рівень.
- *2 Індикатор RDS спалахує при активації прийому з мережним відстеженням.
 - Спалахує білим світлом: Приймається станція Radio Data System.
 - Спалахує оранжевим світлом: Не приймається станція Radio Data System.

Spotify

Завдяки Spotify ваша музика буде скрізь і всюди з вами. Коли ви займаєтесь спортом, розважаєтесь на вечірці чи відпочиваєте, ваша музика буде завжди під кінчиками ваших пальців. Spotify вміщує мільйони пісень — від старих шлягерів до найсучасніших хітів. Просто виберіть улюблену музику або дозвольте Spotify приємно здивувати вас.

Ви можете здійснювати потокове передавання Spotify із iPhone/iPod touch або Android-пристроїв.

- Оскільки Spotify є сервісом стороннього виробника її характеристики можуть бути змінені без попередження. Відповідно, не гарантується повна сумісність, а також деякі або усі сервіси можуть бути недоступні.
- Деякі функції Spotify не підлягають керуванню з даного пристрою.
- При виникненні будь-яких запитань щодо використання даної програми звертайтеся в Spotify на <www.spotify.com>.

Підготовка

Встановлення програми

Ваш смартфон повинен мати вбудований Bluetooth та підтримувати наступні профілі:

- SPP (Serial Port Profile) - робота у режимі послідовного порту
 - A2DP (Advanced Audio Distribution Profile) - розширені функції відтворення звуку
- Встановіть інтернет-з'єднання за допомогою LTE, 3G, EDGE або Wi-Fi.
- Переконайтеся, що ви зареєструвалися у програмі на вашому смартфоні. Якщо у вас немає облікового запису Spotify, ви можете створити його безкоштовно з вашого телефону або за адресою <www.spotify.com>.

Встановіть найновішу версію програми Spotify на свій смартфон.

- Для Android-пристроїв: Виконайте пошук "Spotify" в Google Play, щоб знайти та встановити найновішу версію.
- Для iPhone/iPod touch: Виконайте пошук "Spotify" в Apple App Store, щоб знайти та встановити найновішу версію.

Підключення пристрою

Для Android-пристроїв

Здійсніть парування Android-пристрою з даним пристроєм за допомогою Bluetooth. (Стр. 21)

Для iPhone/iPod touch

- Дротове з'єднання: Підключіть iPhone/iPod touch до вхідного роз'єму USB на панелі монітора або через USB2-кабель до задньої панелі за допомогою аудіокабелю USB KS-U62 (додатковий аксесуар). (Стр. 12)
- З'єднання Bluetooth: Здійсніть парування iPhone/iPod touch з даним пристроєм. (Стр. 21)

Функції відтворення

■ Інформація щодо відтворення та функції клавiш

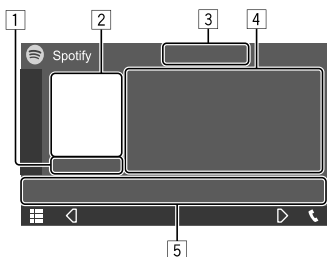

Наприклад, екран керування джерелом Spotify

Ви також можете управляти Spotify за допомогою додатково придбаного пульта дистанційного керування, RM-RK258.

За допомогою пульта дистанційного керування ви можете управляти відтворенням, паузою та пропуском файлів.

- 1 Час відтворення
- 2 Дані щодо зображення
- 3 Кнопки “великий палець вгору/вниз” і кнопки режиму повтору/відтворення у довільній послідовності*
- 4 Інформація щодо доріжки
 - Якщо на екрані відображений не весь текст, його прокрутка здійснюється торканням до [**<**].
- 5 Робочі клавiші*

* Див. “Робочі клавiші на екрані керування джерелом”.

Робочі клавiші на екрані керування джерелом

- Вигляд робочих клавiш може відрізнитися, проте подібні робочі клавiші виконують ті ж самі функції.
- Див. також розділ “Загальні робочі клавiші на екрані керування джерелом” на стор. 8.

Торкання до робочих клавiш призводить до наступних дій:

3	[🔊]	Позначення поточної доріжки як “Не подобається” та перехід до наступної доріжки.
	[👍]	Реєстрація поточної доріжки як вибраної.
	[🔁]	Активация (🔁🎵)/деактивация (🔁🚫) режиму відтворення у довільній послідовності (shuffle).
	[🔄]	Вибір режиму повтору відтворення (🔄🎵: повторити одну/🔄🎵: повторити всі/🔄🚫: вимкнути повтор).
5	[☰]	Відображення екрана меню Spotify.
	[📻]	Створення нової станції (Запуск радіо).
	[⏮️] [⏭️]	Вибір доріжки.
	[▶️] [⏸️]	Починає (▶️)/призупиняє (⏸️) відтворення.
	[+]	Збереження поточної доріжки/артиста/альбом в <Your Library>.

■ Створення вашої станції (Запуск радіо)

Функція запуску радіо призначена для запуску радіоканалу на основі поточної доріжки, що відтворюється.

Створіть власну станцію.

На екрані налаштувань керування джерелом виберіть наступне:



Станцію створено і відтворення розпочинається автоматично.

- Ви можете персоналізувати вашу станцію, поставивши мітку “подобається” ([👍]) чи “не подобається” ([👎]) (великий палець вгору або вниз). – Персоналізація станції може бути недоступною залежно від доріжки.

■ Вибір доріжки

1 Відобразіть екран меню Spotify.

На екрані налаштувань керування джерелом виберіть наступне:

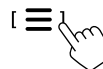

2 Виберіть тип списку, а тоді виберіть потрібний елемент.

- Типи списків, що відображаються, відрізняються в залежності від інформації, надіслані із Spotify.



Інші зовнішні компоненти

Камера заднього виду

Встановіть камеру заднього виду (придбається окремо) в відповідне положення згідно з інструкціями, що входять у її комплект.

Підключення камери заднього виду

Для детальнішої інформації щодо роз'ємів підключення див. сторінку 42.

- Щоб використовувати камеру заднього виду, необхідне підключення контакту (REVERSE). (Стор. 41)

Використання відеокамери заднього виду

- Інформацію щодо налаштування камери заднього виду див. в розділі "Налаштування камери" на стор. 35.

Відображення екрана камери заднього виду

У разі переключення важеля передач у зворотне положення (R), коли [R-CAM Interruption] встановлено на [ON] на екрані <Camera>, відображається екран камери заднього виду. (Стор. 35)

- На екрані відображається повідомлення з попередженням. Щоб видалити повідомлення з попередженням, торкніться до екрану.

Ви також можете відобразити зображення з камери заднього виду вручну без переключення важеля передач у зворотне положення (R), налаштувавши камеру як один з елементів у спливаючому швидкому меню.

- Див. <Key Customize> на стор. 34 для налаштувань, а також див. "Використання спливаючого швидкого меню" на стор. 8.

Для виходу з екрану камери

Натисніть  на панелі монітора або торкніться до нижчезазначеної області.



AV-IN

Підключення зовнішнього компонента

Для детальнішої інформації щодо роз'ємів підключення див. сторінку 42.

Початок відтворення

1 Оберіть "AV-IN" у якості джерела.

На головному екрані виберіть наступне:



2 Ввімкніть приєднаний пристрій та почніть відтворення доріжок з обраного джерела.

- Для отримання інформації щодо відтворення, див. розділ "Екран керування джерелом" на стор. 7.

Bluetooth®

Інформація

Bluetooth являє собою технологію бездротового радіоз'в'язку на коротких відстанях для мобільних пристроїв, наприклад, мобільних телефонів, портативних комп'ютерів та інших пристроїв. Пристрої з функцією Bluetooth можуть бути з'єднані без кабелів і обмінюватися інформацією один з одним.

Примітка

- Забороняється виконувати складні операції під час керування, наприклад, набирати номери, користуватися телефонною книгою, та ін. Для виконання таких операцій зупиніть машину у безпечному місці.
- Деякі Bluetooth-пристрої неможливо під'єднати до цього блоку. Це залежить від версії протоколу Bluetooth, що підтримує пристрій.
- Блок може не працювати з деякими Bluetooth-пристроями.
- Якість з'єднання може залежати від оточуючих умов.
- Деякі пристрої Bluetooth від'єднуються при вимиканні даного пристрою.
- Якщо ваш мобільний телефон підтримує профіль RВАР (профіль доступу до телефонної книги), ви можете відобразити наступні елементи на екрані сенсорної панелі під час підключення мобільного телефону.
 - Телефонна книга: до 1 000 записів
 - Набрані, прийняті та пропущені виклики: до 50 записів в загальному

Підготовка

- Підключіть та встановіть мікрофон заздалегідь. Детальнішу інформацію див. на стор. 41.
- Встановіть [Bluetooth] на [ON] на екрані <Bluetooth Setup>. (Стор. 36)

Підключення

При першому підключенні Bluetooth-пристрою до даного пристрою:

- 1 Зареєструйте пристрій шляхом парування з даним пристроєм.
- 2 Підключіть пристрій до даного пристрою. (Стор. 22)

■ Реєстрація нового Bluetooth-пристрою

З'єднання дозволяє Bluetooth-пристроєм обмінюватися даними один з одним.

- Метод парування залежить від версії Bluetooth вашого пристрою.
 - Для пристрою з Bluetooth 2.1 або пізнішими: Ви можете спарувати свій пристрій та головний блок за допомогою SSP (надійне просте парування), що вимагає лише підтвердження.
 - Для пристрою з Bluetooth 2.0: Для парування вам необхідно ввести PIN-код як на пристрої, так і на головному блоці.
- Всього може бути зареєстровано до 10 пристроїв.
- Одночасно можуть бути підключені два пристрої Bluetooth для телефону Bluetooth і один пристрій Bluetooth для аудіосистеми.
- Для використання функції Bluetooth у даному пристрої, її треба спочатку ввімкнути.

Автоматичне парування

Коли <Auto Pairing> на екрані <TEL SET-UP> встановлено на [ON], iOS-пристрої (наприклад, iPhone) автоматично здійснюють парування при підключенні через вхідний роз'єм USB на панелі монітора або через USB2-кабель до задньої панелі. (Стор. 28)

Реєстрація нового Bluetooth-пристрою

1 Знайдіть цей пристрій ("KW-M4") на пристрої Bluetooth та виконайте його реєстрацію.

Для Bluetooth-пристрою, сумісного з SSP (Bluetooth 2.1 або пізнішими):

Підтвердьте запит на пристрої та на головному блоці.

На пристрої:

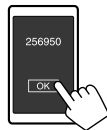

На даному пристрої:

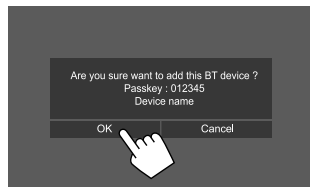

- Торкніться до [Cancel] для відхилення запиту.

Для Bluetooth-пристрою, сумісного з Bluetooth 2.0:

Виберіть пристрій ("KW-M4") на пристрої Bluetooth.

- Якщо вимагається PIN-код, введіть PIN-код, що показано на екрані (первісне значення: "0000"). Щоб змінити PIN-код див. стор. 23.

2 Коли Bluetooth-пристрій сумісний з HFP: Визначте використання підключеного пристрою (1), а потім торкніться до [Close] (2).*

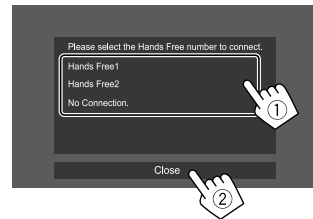

[Hands Free1]/ [Hands Free2]

Виберіть номер функції "вільні руки" для використання в якості пристрою з функцією "вільні руки".

[No Connection.]

Виберіть це, якщо не бажаєте використовувати в якості пристрою з функцією "вільні руки".

- * З'єднання HFP відбудеться автоматично, якщо доступне підключення для щойно з'єданого пристрою.

3 Коли Bluetooth-пристрій сумісний з A2DP або SPP: Визначте використання в якості аудіопрогравача або пристрою з встановленими додатками.**

[Yes] Виберіть, щоб використовувати пристрій в якості аудіопрогравача.

[No] Виберіть це, коли ви не бажаєте використовувати Bluetooth-пристрій в якості аудіопрогравача.

** З'єднання A2DP відбудеться автоматично, якщо доступне підключення для щойно з'єданого пристрою.

4 Коли Bluetooth-пристрій сумісний з RPAR: Виберіть, чи потрібно передавати телефонну книгу з Bluetooth-пристрою до цього пристрою.

[Yes] Виберіть, щоб перенести телефонну книгу з вашого пристрою Bluetooth.

[No] Виберіть це, якщо не бажаєте переносити телефонну книгу.

З'єднання/від'єднання зареєстрованого пристрою Bluetooth

1 Відобразити екран <Select Device>.

На головному екрані виберіть наступне:



Потім на екрані <SET-UP> торкніться до [Bluetooth].

На екрані <Bluetooth Setup> торкніться до [Select Device].

2 Виберіть пристрій, який потрібно з'єднати/від'єднати.

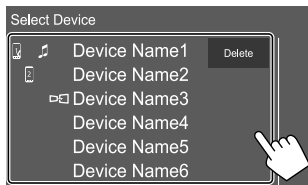

Значки поряд із зареєстрованим пристроєм показують наступне:

- : Підключено в якості мобільного телефону.
- : Підключено в якості аудіопрогравача.
- : Підключено як пристрій для дублювання.

3 Виберіть спосіб використання пристрою (1), а потім торкніться до [Close] (2).

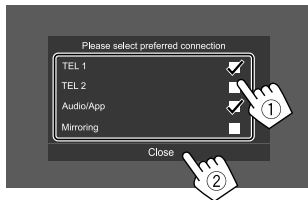

При кожному торканні до обраної позиції обирається спосіб використання ("✓" з'являється) або припиняється вибір ("✓" зникає). Обирайте позицію для підключення та знімайте вибір для відключення пристрою.

[TEL 1]/[TEL 2] Виберіть для використання в якості пристрою з функцією "вільні руки".

[Audio/App] Виберіть, щоб використовувати в якості аудіопрогравача або пристрою зі встановленими додатками.

[Mirroring]* Виберіть для використання в якості пристрою для дублювання.

* Лише для пристрою, що підтримує дублювання. Див. стор. 13 для детальніших даних щодо функцій дублювання.

Щоб видалити зареєстрований пристрій Bluetooth: Торкніться до [Delete] у кроці 2, виберіть пристрій, які потрібно видалити, а потім торкніться до [Delete]. З'явиться повідомлення підтвердження. Торкніться до [Yes].

- Щоб вибрати всі пристрої, торкніться до [All].
- Щоб скасувати вибір всіх пристроїв, торкніться до [All].

■ Зміна PIN-коду

1 Відобразить екран <Change PIN Code>.

На головному екрані виберіть наступне:



Потім на екрані <SET-UP> торкніться до [Bluetooth].

На екрані <Bluetooth Setup> торкніться до [PIN Code].

2 Введіть PIN-код (①), потім підтвердіть введення (②).

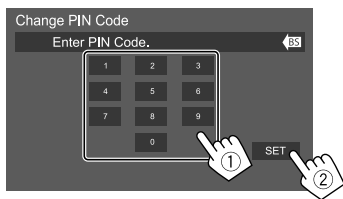

- Щоб видалити останній ввід, торкніться до [BS].

■ Зміна назви пристрою, що відображається на спарованому пристрої

1 Відобразить екран <Change Device Name>.

На головному екрані виберіть наступне:



Потім на екрані <SET-UP> торкніться до [Bluetooth].

На екрані <Bluetooth Setup> торкніться до [Device Name].

2 Введіть назву пристрою (①), потім підтвердіть введення (②).

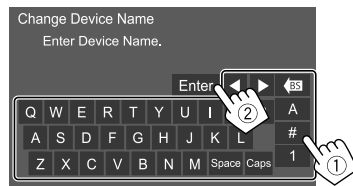

- Щоб видалити останній ввід, торкніться до [BS].
- Щоб перемістити позицію введення, торкніться до [←]/[→].

Мобільний телефон з Bluetooth

■ При надходженні виклику...

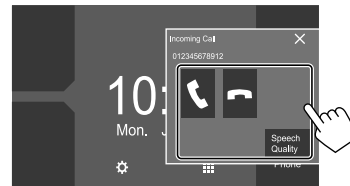

Торкання до робочих клавіш призводить до наступних дій:

[📞] Відповідь на виклики.

[📞] Відхилення викликів.

[Speech Quality] Відображення екрану <Speech Quality adjust>.

- **Microphone Level:** Регулювання рівня гучності мікрофону. (від -10 до 10)
- **Echo Cancel Level:** Регулювання рівня гучності луни. (від -5 до 5)
- **Noise Reduction Level:** Регулювання рівня шумозниження. (від -5 до 5)

- При запиті відображається інформація про виклик.
- Операції з телефоном недоступні у той час, коли відображається зображення з камери заднього виду.

■ Під час виклику...

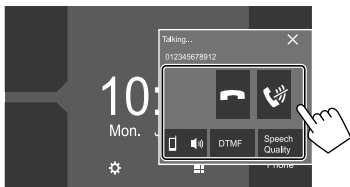

Торкання до робочих клавіш призводить до наступних дій:

[📞]	Завершення виклику.
[👤]	Приглушення гучності мікрофону.
[📱 🔊] / [🔊 📱]	Перемикання між режимом "вільні руки" та режимом телефону.
[DTMF]	Вхід у DTMF (двоканальний багаточастотний сигнал) та надсилання тексту за допомогою клавіатури.
[Speech Quality]	Відображення екрану <Speech Quality adjust>. <ul style="list-style-type: none"> • Детальнішу інформацію див. на стор. 23.

■ Виклик

1 Відобразить екран керування телефоном.

На головному екрані виберіть наступне:



2 Виберіть спосіб здійснення виклику.

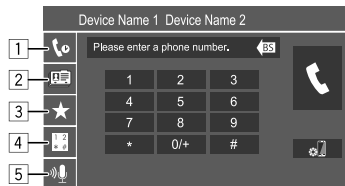

- 1 З історії викликів* (пропущені дзвінки/вхідні дзвінки/вихідні дзвінки)
- 2 З телефонної книги*
- 3 Зі списку запрограмованих номерів (Стор. 25)
- 4 Використовуйте пряме введення номера
- 5 Використовуйте голосовий набір

* Тільки для мобільного телефону, сумісного з профілем PBAP (профіль доступу до телефонної книги).

3 Виберіть контакт для здійснення виклику.

Ⓐ Коли елемент 1, 2 або 3 вибрано в кроці 2:

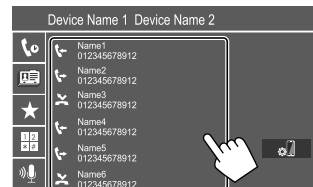

- Якщо вибраний контакт має декілька телефонних номерів, відобразиться список телефонних номерів. Виберіть телефонний номер для здійснення виклику.

Використання пошуку за алфавітом у телефонній книзі

- 1 Торкніться до [Q A-Z].
- 2 Торкніться на клавіатурі до першої букви, з якої починається ваш пошуковий запит, потім торкніться до [X].
- 3 Для пошуку числа торкніться до [1].
- 3 Виберіть зі списку контакт, якому ви хочете зателефонувати.

- При сортуванні списку за алфавітом можна обирати ім'я або прізвище на екрані <TEL SET-UP>. (Стор. 27)

В Коли елемент **4** вибрано в кроці 2:

Введіть номер телефону (1), а потім здійсніть виклик (2).

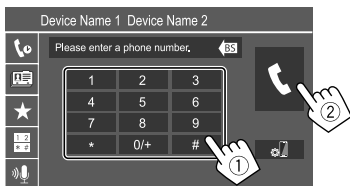

- Щоб ввести "+", торкніться та утримуйте [0/+].
- Щоб видалити останній ввід, торкніться до [BS].

С Коли елемент **5** вибрано в кроці 2:

Скажіть ім'я особи, якій потрібно зателефонувати.

- Ви також можете здійснити голосовий набір, натиснувши та утримуючи кнопку  на панелі монітора.
- Доступно тільки тоді, коли підключений мобільний телефон оснащений системою розпізнавання голосу.
- Якщо даний пристрій не знайде співпадіння, появиться напис "Speech recognition has been completed. To continue with speech recognition, please press the Restart button." Торкніться до [Restart], а потім скажіть ім'я ще раз.
- Щоб скасувати голосовий набір, торкніться до [Stop].

П **Перемикання між двома підключеними пристроями**

Ви можете змінити пристрій, що використовується, за умови підключення двох пристроїв.

На екрані керування телефоном:

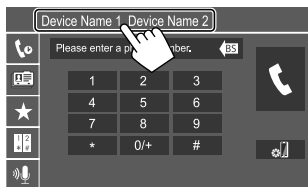

Активний пристрій виділений.

З **Занесення телефонних номерів у пам'ять**

Ви можете занести в пам'ять не більше 8 номерів телефонів.

1 **Відобразити екран <Edit Preset Dial>.**

На головному екрані виберіть наступне:

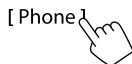

Потім на екрані керування телефоном виберіть наступне:

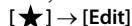

2 **Виберіть позицію для занесення у пам'ять.**



3 **Виберіть спосіб додавання телефонного номеру до запрограмованого списку та введіть номер до запрограмованого списку (1), потім торкніться до [Close] (2).**

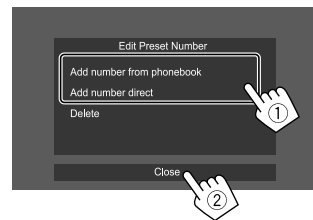

[Add number from phonebook]

Виберіть номер телефону з телефонної книги.

[Add number direct]

Введіть телефонний номер на екрані безпосереднього вводу номерів, потім торкніться до [Set], щоб додати номер до запрограмованого списку.

- Щоб відобразити запрограмований список, торкніться до [★] на екрані керування телефоном.

Щоб видалити номер з запрограмованого списку: Виберіть номер телефону, який треба видалити, на екрані <Edit Preset Dial>, потім торкніться до [Delete] у кроці 3.

Щоб видалити усі номери з запрограмованого списку: Торкніться до [Delete all] на екрані <Edit Preset Dial> у кроці 2.

■ Редагування телефонної книги

Щоб передати телефонну книгу

Якщо підключений мобільний телефон Bluetooth, сумісний з профілем Phone Book Access Profile (PBAP), ви можете передати телефонну книгу з мобільного телефону на пристрій.

1 Відобразити екран керування телефоном.

На головному екрані виберіть наступне:

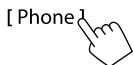

2 Початок передачі даних з телефонної книги.

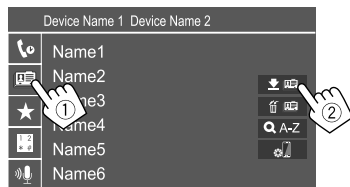

Щоб видалити контакт з телефонної книги:

Торкніться до [🗑️] у кроці 2 (2), виберіть пристрої, які потрібно видалити, а потім торкніться до [Delete]. З'явиться повідомлення підтвердження. Торкніться до [OK].

- Щоб вибрати всі пристрої, торкніться до [☑️ All].
- Щоб скасувати вибір всіх пристроїв, торкніться до [☐ All].
- Торкніться до [🔍 A-Z], щоб шукати контакт за початковою літерою.

Аудіопрогравач Bluetooth

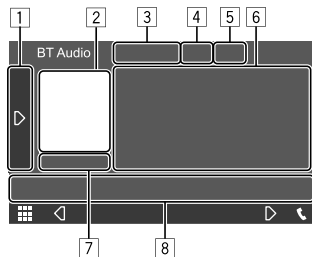

Наприклад, екран керування джерелом Bluetooth

- 1 Відображення/приховування інших доступних робочих клавіш*1
- 2 Зображення (відображається, якщо доріжка містить зображення)
- 3 Назва підключеного пристрою
- 4 Кнопки режиму відтворення з повтором/у випадковому порядку*1
- 5 Потужність сигналу та рівень зарядки акумулятора (З'являється тільки при надходженні запиту інформації з пристрою.)
- 6 Дані тегів*2 (поточна назва доріжки/ім'я артиста/назва альбому)
 - Якщо на екрані відображений не весь текст, його прокрутка здійснюється натисканням [<].
- 7 Стан відтворення/час відтворення
- 8 Робочі клавіші*1

*1 Див. "Загальні робочі клавіші на екрані керування джерелом" на стор. 8.

*2 Доступно тільки для пристроїв, що сумісні з AVRCP 1.3.

■ JVC Streaming DJ

Якщо вибрано джерело "BT Audio", ви можете одночасно підключити до п'яти аудіопристроїв Bluetooth. Ви легко можете перемикає між цими п'ятьма пристроями.

- Деякі операції можуть не працювати залежно від налаштувань для даного пристрою та вашого пристрою.

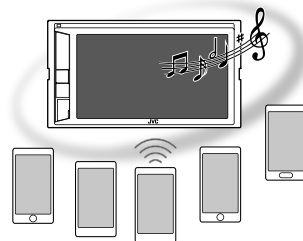

1 Відобразити екран <JVC Streaming DJ>.

На екрані налаштувань керування джерелом виберіть наступне:

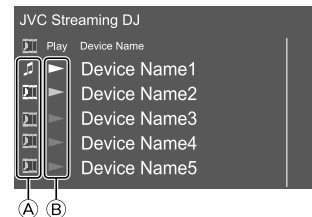

- Ⓐ : Пристрій, що використовується як звичайний аудіопристрій Bluetooth і в той же час, якого можна використовувати як пристрій для JVC Streaming DJ.

– Торкніться, щоб перейти на екран <Select Device>. (Стор. 22)

: Пристрій, що використовується для JVC Streaming DJ.

– (білий): Не підключено.

– (синій): Підключено.

- Ⓑ : Стан пристрою для відтворення.

– (синій): Поточний пристрій для відтворення.

– (білий): Готово для відтворення.

– (сірий): Не готово для відтворення.

2 Підключіть пристрій для використання в якості пристрою для JVC Streaming DJ.



Торкніться до кнопок, що спалахують білим світлом.

- Для відключення торкніться до значка знову.

3 Виберіть пристрій для початку відтворення.

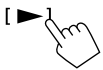

Торкніться до кнопок, що спалахують білим світлом.

Примітка:

- Якщо інший пристрій (будь-який, окрім пристрою, підключеного як) вибрано для відтворення музики, підключення перемкнеться на новий вибраний пристрій.

- Якщо ви зміните з "BT Audio" на інше джерело, відбудеться підключення до пристрою, підключеного як .

■ Інформація щодо відтворення та функції клавіш

- Для отримання інформації щодо відтворення, див. розділ "Екран керування джерелом" на стор. 7.
- Для отримання інформації щодо функцій клавіш на сенсорній панелі, див. розділ "Загальні робочі клавіші на екрані керування джерелом" на стор. 8.

■ Вибір доріжки зі списку

1 Відобразіть списку музики.

На екрані налаштувань керування джерелом виберіть наступне:



2 Виберіть папку, потім елемент у вибраній папці.

- Про детальнішу інформацію щодо операцій зі списком див. стор. 9.

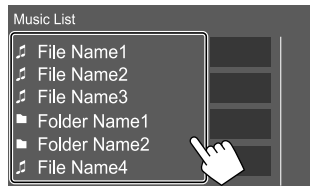

Налаштування мобільного телефону Bluetooth

Ви можете змінювати різні налаштування для використання мобільних телефонів Bluetooth на екрані <TEL SET-UP>.

1 Відображення екрану <TEL SET-UP>.

На головному екрані виберіть наступне:



Потім на екрані <SET-UP> торкніться до [Bluetooth].

На екрані <Bluetooth Setup> торкніться до [TEL SET-UP].

2 Здійсніть налаштування.

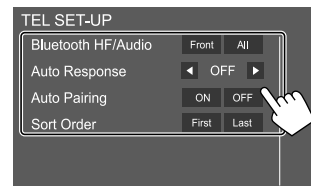

<Bluetooth HF/Audio>*

Виберіть динаміки, що використовуються для мобільних телефонів Bluetooth.

- **Front:** Тільки передні колонки.
- **All** (Первісне значення): Усі колонки.

<Auto Response>

- **1 – 30** (у 5-секундні кроки): Пристрій автоматично відповідає на вхідні виклики. Встановіть час звучання вихідного дзвінку (секунди).
При іншому вхідному виклику пристрій також відповість на виклик у визначений час. Попередній виклик буде призупинений.
- **OFF** (Первісне значення): Пристрій не відповідає на виклики автоматично. Відповідь на виклик виконується вручну.

<Auto Pairing>

- **ON** (Первісне значення): Автоматичне здійснення парування з iOS-пристроєм (наприклад, iPhone), підключеним через вхідний роз'єм USB на панелі монітора або через USB2-кабель до задньої панелі. (Автоматичне парування може не працювати для деяких пристроїв в залежності від версії iOS.)
- **OFF:** Відмінняє.

<Sort Order>

Виберіть ім'я або прізвище для використання при сортуванні списку за алфавітом.

- **First:** Сортування списку за порядком імені.
- **Last** (Первісне значення): Сортування списку за порядком прізвища.

* Можна вибрати тільки тоді, коли <X'over Network> встановлено на [2way].

Налаштування

Налаштування аудіо

1 Відобразити екран <Audio>.

На головному екрані виберіть наступне:



2 Виберіть налаштування для зміни.

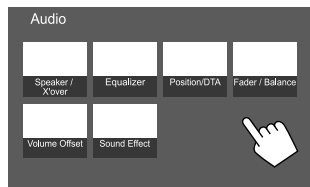

Наприклад, екран налаштувань аудіо

Ви не можете змінити екран <Audio> в наступних ситуаціях:

- Якщо джерело AV вимкнено.
- При використанні телефону через Bluetooth (при здійсненні або прийманні дзвінка, під час розмови або під час голосового набору).

<Speaker/X'over>

Підготовка:

Перш ніж здійснити будь-які налаштування для <Speaker/X'over>, виберіть належний режим розділення каналів відповідно до акустичної системи (2-смугова або 3-смугова акустична система).

1 Вимкніть джерело AV (аудіо/відео).

На головному екрані виберіть наступне:



Потім, на екрані вибору джерела/опції торкніться до [AV Off].

2 Відобразити екран <X'over Network>.

На панелі монітора натисніть одночасно наступні кнопки:

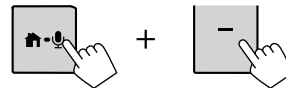

3 Виберіть режим розділення каналів.

[2way] Виберіть це при використанні 2-смугової акустичної системи (передній/задній динаміки).

[3way] Виберіть це при використанні 3-смугової акустичної системи (високочастотний динамік/середньочастотний динамік/низькочастотний динамік).

З'явиться повідомлення підтвердження. Торкніться до [Yes].

Налаштування

■ Налаштування колонок та частота розділення каналів

- 1 Виберіть тип автомобіля (①), виберіть динамік (②) (передні динаміки, задні динаміки або сабвуфер) для налаштування, потім розташування* та розмір динаміку/високочастотного динаміку (③) для обраного динаміку. З'являється вікно вибору для кожного налаштування. Виберіть елемент, потім торкніться до [Close], щоб закрити вікно.

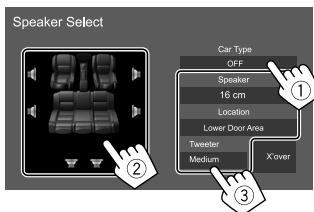

- Повторіть кроки ② та ③, щоб налаштувати усі динаміки.
- Елементи для регулювання відрізняються залежно від вибраного типу динаміка.
- Коли динамік не підключений, виберіть [None].
- При налаштуванні передніх динаміків, виберіть також розмір динаміку для <Tweeter>.

* Розміщення динаміків можна вибрати тільки, коли <X'over Network> встановлено на [2way].

- 2 Торкніться до [X'over], щоб відобразити екран <X'over>.

- 3 Виберіть тип динаміка (①), а потім налаштуйте частоту розділення каналів (②) вибраного динаміка.



Наприклад, коли <X'over Network> встановлено на [2way]

- Елементи для регулювання відрізняються залежно від вибраного типу динаміка/розміру динаміка/налаштувань розділення каналів.
- Типи динаміків, відображені на екрані, відрізняються залежно від налаштувань <X'over Network>.

<HPF FREQ>

Регулювання частоти розділення каналів для передніх або задніх колонок (фільтр високих частот).

<LPF FREQ>

Регулювання частоти розділення каналів для динаміка (фільтр низьких частот).

<Slope>

Регулювання нахилу розділення каналів.

<Gain>

Налаштування гучності вибраної колонки.

<TW Gain>

Регулювання рівня гучності високочастотного динаміку.

<Phase Inversion>

Активує інверсію фази динаміка.

- Торкніться до [Phase Inversion] знову для деактивації.

<Equalizer>

Наступні параметри регулювання запам'ятовуються для кожного джерела, поки звук не буде відрегульовано знову.

■ Вибір запрограмованого режиму звучання

- 1 Відображення запрограмованих режимів звучання.

[Preset Select]



- 2 Виберіть запрограмований режим звучання.

- Pop/Hip Hop/R&B/Jazz/Classical/Hard Rock/Flat (Первісне значення)/iPod/User1/User2/User3/User4

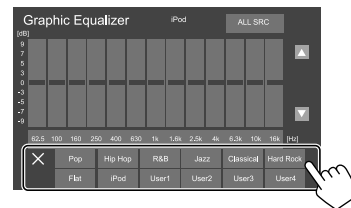

Щоб сховати запрограмовані режими звучання: Торкніться до [X].

Налаштування

Збережіть власні налаштування звуку

- 1 Виберіть запрограмований режим звучання.
- 2 Виберіть діапазон (1), налаштуйте рівень (2), а потім налаштуйте звук (3).

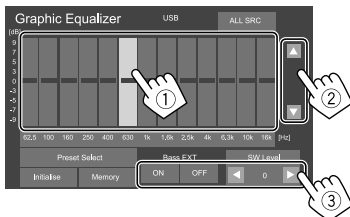

Відрегулюйте звук наступним чином:

<Bass EXT>

Активізація/деактивація низьких частот.

- ON/OFF (Первісне значення)

<SW Level>

Регулювання рівня низькочастотного динаміка.*

- від -50 до 10 (Первісне значення: 0)

* Не регулюється, коли вибрано <None> для сабвуфера на екрані <Speaker Select>. (Стор. 29)

- 3 Повторіть крок 2 для налаштування рівнів інших діапазонів.
- 4 Торкніться до [Memory], щоб зберегти налаштування.

З'являється вікно вибору користувача. Виберіть від [User1] до [User4], щоб зберегти зроблені налаштування, потім торкніться до [Close], щоб закрити вікно.

- Щоб застосувати відрегульований еквайзер для всіх джерел відтворення, торкніться до [ALL SRC], тоді торкніться до [OK] для підтвердження.
- Щоб відмінити зроблені налаштування, торкніться до [Initialise].

<Position/DTA>

Звукові ефекти можна налаштувати відповідно до положення прослуховування. Ви також можете локалізувати звуковий образ попереду обраного сидіння.

Налаштування положення прослуховування

Торкніться до [Listening Position] (1), положення прослуховування ([Front L], [Front R], [Front All]* або [All]) (2).

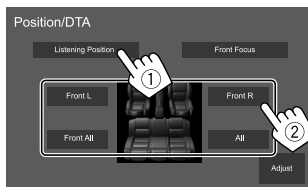

* [Front All] можна вибрати тільки тоді, коли <X'over Network> встановлено на [2way]. (Стор. 28)

Налаштування цифрового регулювання часу (DTA)

Виконайте тонкі налаштування часу затримки звучання колонки, щоб створити зручніше середовище у вашому автомобілі.

- Типи динаміків, відображені на екрані, відрізняються залежно від налаштувань <X'over Network>. (Стор. 28)

- 1 Торкніться до [Adjust] на екрані <Position/DTA>, щоб відобразити екран цифрового регулювання часу (DTA).
- 2 Торкніться до [Delay] (1), потім налаштуйте значення параметру цифрового регулювання часу (DTA) (2) для кожного динаміка.

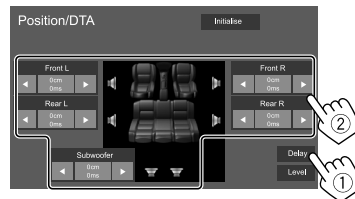

Наприклад, коли <X'over Network> встановлено на [2way]

- Для визначення значення налаштування див. розділ "Визначення величини для налаштування <Position/DTA>" на стор. 32.

Налаштування

- 3 Торкніться до [Level] (1), потім налаштуйте вихідну гучність (2) для кожного динаміку.**

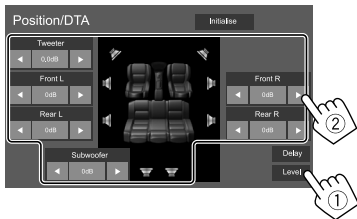

Наприклад, коли <X'over Network> встановлено на [2way]

Щоб ініціалізувати значення налаштування:
Торкніться до [Initialise].

■ Локалізація звукового образу—Front Focus

- Типи динаміків, відображені на екрані, відрізняються залежно від налаштувань <X'over Network>. (Стор. 28)

- 1 Торкніться до [Front Focus] (1), потім оберіть положення прослуховування (2) для встановлення у якості переднього положення та торкніться до [Adjust] (3).**

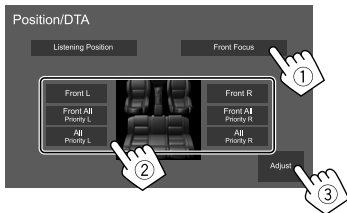

Наприклад, коли <X'over Network> встановлено на [2way]

- Коли ви сидите у положенні [Front All] (передні сидіння) або [All] (передні та задні сидіння), обирайте ліве положення ("Priority L") або праве положення ("Priority R") для визначення положення локалізації звукового образу.

- 2 Торкніться до [Delay] (1), потім точно відрегулюйте звуковий образ (2).**

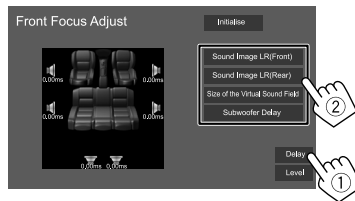

[Sound Image LR(Front)]

Регулювання звукового образу для встановлення на переднє положення.

[Sound Image LR(Rear)]

Регулювання звукового образу для встановлення на заднє положення.

[Size of the Virtual Sound Field]

Регулювання віртуального звукового поля до бажаного розміру.

- Якщо звуковий образ виходить за межі переднього положення, відрегулюйте [Sound Image LR(Front)]/[Sound Image LR(Rear)].

[Subwoofer Delay]

Налаштування часу затримки звучання сабвуфера.

- 3 Торкніться до [Level] (1), потім налаштуйте вихідну гучність (2) для кожного динаміку.**

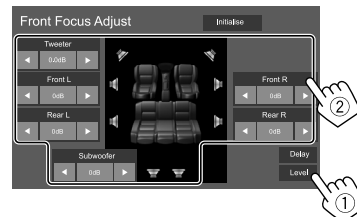

Наприклад, коли <X'over Network> встановлено на [2way]

Щоб ініціалізувати значення налаштування:
Торкніться до [Initialise].

<Fader/Balance>

Торкніться до [▲]/[▼]/[◀]/[▶] або перетягніть позначку ●, щоб відрегулювати.

<Fader>*

Налаштування вихідного балансу звучання переднього і заднього динаміків. При використанні 2-смужової акустичної системи встановіть мікшер у центральне положення.

- від **Front 1** до **Front 15, Center**, від **Rear 1** до **Rear 15** (Первісне значення: **Center**)

<Balance>

Налаштування вихідного балансу звучання лівого і правого динаміків.

- від **Left 1** до **Left 15, Center**, від **Right 1** до **Right 15** (Первісне значення: **Center**)

Щоб відмінити регулювання: Торкніться до [Center].

* Регулюється лише, коли <X'over Network> встановлено на [2way]. (Стор. 28)

Налаштування

<Volume Offset>

Регулювання й збереження рівня автоматичного регулювання гучності для кожного джерела.

При зміні джерела сигналу рівень гучності буде автоматично підвищуватись або зменшуватись.

Якщо ви спочатку збільшили гучність, а потім знизили гучність за допомогою Volume Offset, то при раптовому перемиканні на інше джерело генерований звук може бути надзвичайно гучним.

- від **-5** до **+5** (Первісне значення: **0**)

Щоб ініціалізувати значення налаштування:

Торкніться до **[Initialise]**.

<Sound Effect>

Налаштування звукового ефекту.

<Bass Boost>

Вибір рівня посилення басів.

- **OFF** (Первісне значення)/**1/2/3**

<Loudness>

Налаштування гучності. (При регулюванні гучності загоряється індикатор LOUD.)

- **OFF** (Первісне значення)/**Low/High**

<Volume Link EQ>

Зменшення шуму від руху підняттям діапазону.

- **OFF** (Первісне значення)/**ON**

<Space Enhancement>*

Віртуальне розширення звукового простору, при використанні системи цифрового сигнального процесора (DSP). Виберіть рівень розширення.

- **OFF** (Первісне значення)/**Small/Medium/Large**

<Digital Track Expander>

Відновлення звуку, втраченого в результаті стиснення аудіо, для реалістичного звучання.

- **OFF/ON** (Первісне значення)

<Sound Response>

Віртуальне створення реалістичного звучання, при використанні системи цифрового сигнального процесора (DSP). Виберіть рівень звучання.

- **OFF** (Первісне значення)/**1/2/3**

<Sound Lift>

Зміщення локалізації звукового образу нижче або вище. Виберіть висоту.

- **OFF** (Первісне значення)/**Low/Middle/High**

* Ви не можете змінити налаштування, якщо "Tuner" вибрано в якості джерела.

Визначення величини для налаштування <Position/DTA>

При вказанні відстані від центру встановленого у даний час положення прослуховування до кожної з колонок час затримки буде розрахований та встановлений автоматично.

- ① Визначте центр встановленого в даний час положення прослуховування як базову точку.
- ② Виміряйте відстані від базової точки до колонок.
- ③ Вирахуйте різницю між відстанню до найдовшої колонки і відстанями до інших колонок.
- ④ Налаштуйте значення DTA, вираховане у кроці ③ для кожної колонки.
- ⑤ Налаштуйте підсилення для кожної колонки.

Наприклад, коли **[Front All]** вибрано для положення прослуховування

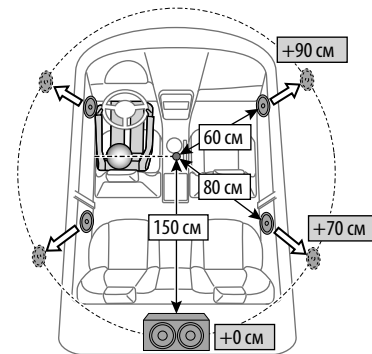

Налаштування

Налаштування дисплея

Відобразити екран <Display>.

На головному екрані виберіть наступне:



Потім на екрані <SET-UP> торкніться до [Display].

<Dimmer>*

- **OFF:** Деактивація функції зменшення яскравості.
- **ON:** Активує зменшення яскравості.
- **SYNC** (Первісне значення): Зменшення яскравості екрану та освітлення кнопок при включенні підсвічування приладової панелі.

* Функція зменшення яскравості для підсвічування кнопок не працює, коли [Music Synchronize] вибрано на екрані <Key Colour>.

<OSD Clock>

- **ON** (Первісне значення): Відображення годинника під час відтворення відеоджерела або при вимкненому дисплеї.
- **OFF:** Відміняє.

<Key Colour>

Ви можете змінити колір підсвічування рядка підсвічування та кнопок на панелі монітора.

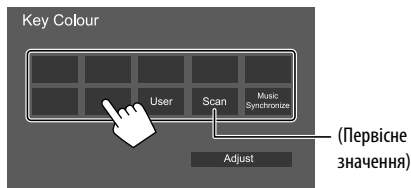

- Ви також можете відрегулювати колір підсвічування самостійно. Торкніться до [User], а потім торкніться до [Adjust], щоб відобразити екран регулювання кольору підсвічування, після цього налаштуйте колір. Параметри налаштування збережені в [User].
- При виборі [Scan] поступово змінюється колір підсвічування.
- Після вибору [Music Synchronize] колір підсвічування змінюється відповідно до рівня музики.
- Функція зменшення яскравості для підсвічування кнопок не працює, коли [Music Synchronize] вибрано на екрані <Key Colour>.

<Background>

Ви можете змінити вигляд заднього фону.

Щоб змінити дизайн заднього фону:

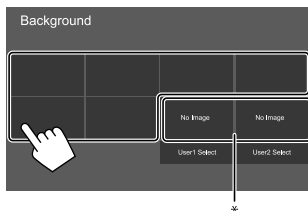

* Вибір завантаженого улюбленого зображення заздалегідь.

Збереження улюбленого зображення для заднього фону

Ви можете вибрати улюблене зображення, яке зберігається на підключеному пристрої USB, в якості заднього фону.

- Підключіть USB-пристрій, на якому зберігається зображення, заздалегідь.
- Використовуйте файл JPEG/PNG/BMP з роздільною здатністю 800 x 480 пікселів.

1 Торкніться до [User1 Select] або [User2 Select], щоб зберегти зображення для екрана <Background>.

2 Виберіть папку, потім файл для фонового зображення у обраній папці.

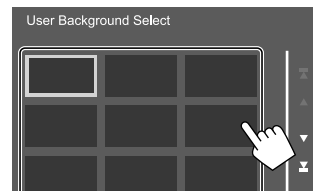

3 Поверніть зображення (1) у разі необхідності, потім підтвердіть зроблене налаштування (2).

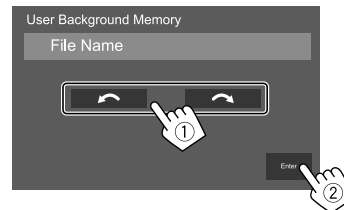

З'явиться повідомлення підтвердження. Торкніться до [Enter], щоб зберегти нове зображення. (Існуюче зображення замінено на нове зображення.)

<Viewing Angle>

Виберіть кут перегляду по відношенню до монітора, щоб покращити видимість зображення на екрані.

- **0** (Первісне значення)/-1/-2/-3

Налаштування

Налаштування інтерфейсу користувача

Відобразити екран <User Interface>.

На головному екрані виберіть наступне:



Потім на екрані <SET-UP> торкніться до [User Interface].

<Beep>*

- **ON** (Первісне значення): Активує звукові сигнали при натисненні на кнопки.
- **OFF**: Деактивація звукових сигналів при торканні до кнопки.

* Доступне лише коли <X'over Network> встановлено у значення [2way]. (Стр. 28)

<Language select>

Вибір мови тексту, що відображає інформацію на екрані. Для детальнішої інформації див. розділ "Початкові налаштування" на стор. 4.

<Touch Panel Adjust>

Налаштуйте положення торкання кнопок на екрані.

Торкніться та утримуйте центру позначок знизу зліва (1) та зверху справа (2), як рекомендовано.

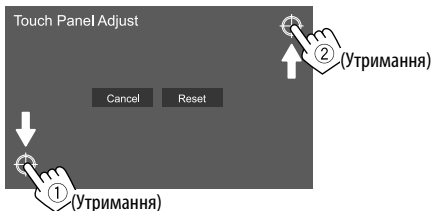

- Щоб повернутися до початкового положення сенсорного екрану, торкніться до [Reset].
- Щоб відмінити поточну операцію, торкніться до [Cancel].

<Clock>

Оберіть спосіб налаштування дати і годинника. Для детальнішої інформації див. розділ "Налаштування календаря/годинника" на стор. 5.

<Time Zone>*

Оберіть часовий пояс для вашої місцевості. Для детальнішої інформації див. розділ "Налаштування календаря/годинника" на стор. 5.

* Можна вибрати тільки тоді, коли параметр [Clock] налаштовано на [Manual]. (Стр. 5)

<Clock Adjust>*

Налаштуйте дату та годинник вручну. Для детальнішої інформації див. розділ "Налаштування календаря/годинника" на стор. 5.

* Можна вибрати тільки тоді, коли параметр [Clock] налаштовано на [Manual]. (Стр. 5)

<DISP Key>

Виберіть відображений екран після натиснення [.] у спливаючому швидкому меню.

- **Apps**: Відображення екрана додатка Mirroring for JVC з підключеного смартфона.
- **OFF** (Первісне значення): Відображення поточного екрана керування джерелом.

<Key Customize>

Ви можете налаштувати спливаюче швидке меню (стор. 8).

- Ви також можете налаштувати кнопку ☆ (улюблене).

1 Виберіть меню, яке потрібно налаштувати.

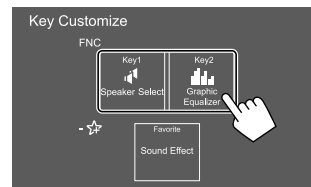

- Для налаштування кнопки ☆ (улюблене) торкніться до значка під улюбленим взамін.

2 Виберіть елемент, який потрібно відобразити у вибраному меню.

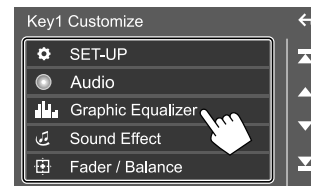

Доступні елементи налаштувань і джерела відрізняються залежно від інших налаштувань і моделей.

3 Повторіть кроки 1 та 2, щоб замінити інші меню.

Налаштування

Налаштування камери

Відобразіть екран <Camera>.

На головному екрані виберіть наступне:



Потім на екрані <SET-UP> торкніться до [Camera].

<R-CAM Interruption>

- **ON** (Первісне значення): Відображення зображення з камери заднього виду у разі переключення ручки передач у зворотне положення (R).
- **OFF**: Оберіть це налаштування, якщо камера не підключена.

<R-CAM for Car interface>



- **ON**: Вибір при підключенні зовнішнього системного блоку. (Не відображаються ні кнопки, ні назви.)
- **OFF** (Первісне значення): Вибір при підключенні камери заднього виду.

<Parking Guidelines>

- **ON** (Первісне значення): Відображення паркувальних ліній.
- **OFF**: Приховування паркувальних ліній.

<Guidelines SETUP>*

Налаштуйте паркувальні лінії згідно з розміром автомобіля, простором паркування тощо. При налаштуванні паркувальних ліній обов'язково використовуйте стоянкове гальмо, щоб уникнути самовільного переміщення автомобіля.

Торкніться до однієї з  позначок (1), потім налаштуйте позицію обраної  позначки (2).

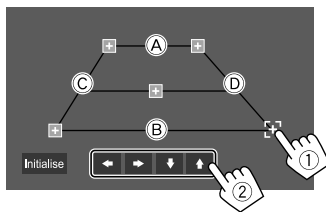

А) і Б) повинні бути горизонтальними, а С) і Д) мають бути однієї довжини.

- Торкніться до [Initialise] щоб встановити усі позначки в початкове положення за замовчуванням. З'явиться повідомлення підтвердження. Торкніться до [Yes].

* Можна вибрати тільки тоді, коли <Parking Guidelines> встановлено на [ON].

Особливі налаштування системи

Відобразіть екран <Special>.

На головному екрані виберіть наступне:



Потім на екрані <SET-UP> торкніться до [Special].

<DEMO>*

- **ON** (Первісне значення): Вмикання демонстрації функцій дисплею.
 - **OFF**: Вимикання демонстрації функцій дисплею.
- * Деякі функції є недоступні для вибору, коли вибрано [ON].

<SET-UP Memory>

- **Lock**: Блокування налаштувань <Audio SETUP Memory>/<Audio SETUP Recall>/<Audio SETUP Clear>. – Елементи в налаштуваннях <Speaker/X'over> не можна регулювати, якщо вибрано [Lock].
- **Unlock** (Первісне значення): Розблокування налаштувань.

<Audio SETUP Memory>*

Запам'ятовування наступних налаштувань аудіо:

- Fader/Balance
- Speaker/X'over
- Equalizer (Регулювання відповідно до попереднього налаштування користувача ([User1] – [User4])/регулювання рівня сабвуфера)
- Position/DTA
- Sound Effect

З'явиться повідомлення підтвердження. Торкніться до [Yes].

* Можна вибрати тільки тоді, коли <SET-UP Memory> встановлено на [Unlock].

Налаштування

<Audio SETUP Recall>*

Викличте налаштування, запам'ятовані за допомогою <Audio SETUP Memory>. З'явиться повідомлення підтвердження. Торкніться до [Yes].

* Можна вибирати тільки тоді, коли <SET-UP Memory> встановлено на [Unlock]. (Стор. 35)

<Audio SETUP Clear>*

Видаліть налаштування, здійснені на екрані <Audio>. З'явиться повідомлення підтвердження. Торкніться до [Yes].

* Можна вибирати тільки тоді, коли <SET-UP Memory> встановлено на [Unlock]. (Стор. 35)

<Software Information>

Відобразіть інформацію про програмне забезпечення (наприклад, серійний номер, версію додатка, версію системи тощо). Ви можете оновити програмне забезпечення.

<Open Source Licenses>

Відображайте ліцензії Open Source.

<Initialise>

Ініціалізуйте всі налаштування, здійснені на пристрої. З'явиться повідомлення підтвердження. Торкніться до [Yes].

• Налаштування, запам'ятовані на <Audio SETUP Memory>, не ініціалізовані. (Стор. 35)

Налаштування Bluetooth

Відображення екрану <Bluetooth Setup>.

На головному екрані виберіть наступне:



Потім на екрані <SET-UP> торкніться до [Bluetooth].

<Bluetooth>

- **ON** (Первісне значення): Активація функції Bluetooth цього пристрою.
- **OFF**: Деактивація функції Bluetooth цього пристрою.

<Select Device>

Приєднайте або від'єднайте спарований пристрій. (Стор. 22)

<Device Name>

Відображайте/змінюйте назву пристрою, що буде відображено на пристрої Bluetooth. (Стор. 23)

<PIN Code>

Змініть PIN-код цього пристрою. (Стор. 23)

<Device Address>

Відображайте адресу пристрою.

<TEL SET-UP>

Налаштовуйте параметри для використання мобільного телефону Bluetooth. (Стор. 27)

Налаштування безпеки

Відобразіть екран <Security>.

На головному екрані виберіть наступне:



Потім на екрані <SET-UP> торкніться до [Security].

<Security Code Set>

Реєстрація коду безпеки пристрою. (Стор. 4)

<Security Code Cancellation>

Видаляйте код безпеки. (Стор. 4)

<Security Code Change>

Змініть код безпеки. (Стор. 4)

Блок дистанційного керування

Ви можете скористатися додатково придбаним пультом дистанційного керування, RM-RK258, для керування даним пристроєм.

- Зверніться також до інструкції, що входить до комплексу пульта дистанційного керування.

Дистанційний датчик*

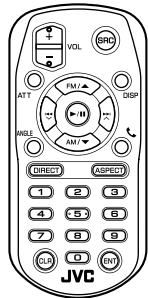
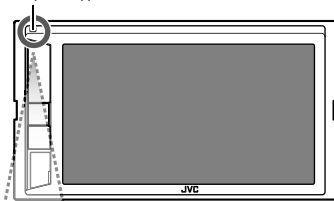

RM-RK258

* НЕ ЗАЛИШАЙТЕ дистанційний датчик при сильному освітленні (під прямими променями сонця або штучного освітлення).

Підготовка

■ Видалення покриття батареї

Витягніть покриття батареї з пульта дистанційного керування, щоб активувати батарею.

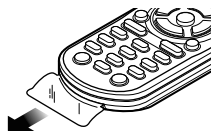

■ Заміна батареї в пульті дистанційного керування

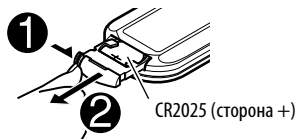

- Використовуйте доступні у продажу батареї таблеткового типу (CR2025).
- Вставте батарею, розташувавши правильно полюси (+/-).
 - Якщо знижується ефективність дії пульта дистанційного керування, замініть батареї.

⚠ ПОПЕРЕДЖЕННЯ

- **Не ковтайте елемент живлення, оскільки існує ризик хімічного опіку**

Пульт дистанційного керування, яким комплектується цей виріб, містить мініатюрний елемент живлення.

Якщо проковтнути мініатюрний елемент живлення, це може призвести до важких внутрішніх опіків вже за 2 години й це може призвести до летального результату.

Зберігайте нові та використані елементи живлення в недоступному для дітей місці.

Якщо відсік для елементів живлення надійно не закривається, припиніть використання виробу та зберігайте його в недоступному для дітей місці.



Якщо підозрюєте, що елемент живлення проковтнули або він потрапив до будь-якої частини травного тракту, негайно зверніться за медичною допомогою.

⚠ УВАГА

- Не залишайте батарею поблизу вогню або під прямими променями сонця. Це може призвести до вибуху або генерування надмірного тепла.
- Не ставте пульт дистанційного керування в нагріваючихся місцях, таких як панель приладів.
- При неналежній заміні літєвої батареї має місце ризик вибуху. Замінити батарею лише тим самим типом або його еквівалентом.

Блок дистанційного керування

Основні операції



ATT	Приглушення/відновлення звуку.
DISP	<ul style="list-style-type: none">Відображення поточного екрана керування джерелом.Відображення екрана додатка Migoing for JVC з підключеного смартфона.
FM/▲/AM/▼	<ul style="list-style-type: none">Вибір діапазону.Вибір назви/елементу/папки.
	<ul style="list-style-type: none">Тюнер:<ul style="list-style-type: none">– Автоматичний пошук станцій. (Натисніть)*– Ручний пошук станцій. (Утримання)*Вибір доріжки. (Натисніть)
VOL +/VOL –	Регулювання рівня гучності.
SRC	<ul style="list-style-type: none">Вибір джерела.Завершує вхідний/поточний виклик.
	<ul style="list-style-type: none">Починає/призупиняє відтворення.Зміна режиму пошуку (AUTO1, AUTO2, MANUAL).
	Відповідь на вхідні дзвінки.
0 – 9	Введення номеру.
ANGLE	Не використовується для даного пристрою.
ASPECT	<ul style="list-style-type: none">Зміна співвідношення сторін екрану.Щоб перевірити поточне налаштування співвідношення сторін, виконайте операції на сенсорній панелі. (Стор. 10)

ENT	Підтвердження вибору.
DIRECT	Перехід у режим прямого пошуку.
CLR	Видалення помилково введеної інформації.

* Метод пошуку відрізняється залежно від обраного режиму пошуку.

Прямий пошук частоти станції

Прослуховуючи тюнер, ви можете безпосередньо здійснити пошук частоти станції, використовуючи цифрові кнопки.

- 1 Натисніть DIRECT, щоб увійти у режим пошуку.**
- 2 Натисніть цифрову кнопку, щоб вибрати бажану частоту станції.**
 - Для видалення помилково введеної інформації натисніть CLR.
- 3 Натисніть  /  для підтвердження.**

Для виходу з режиму пошуку: Натисніть **DIRECT**.

Додаток JVC Remote

JVC Remote — це додаток, що підключає та контролює сумісні автомобільні приймачі JVC через Bluetooth®, як бездротовий пульт дистанційного керування.

Ви також можете керувати цим пристроєм через смартфон, використовуючи додаток JVC Remote. Цей додаток також може виступати як безкоштовний автономний програвач музики, в той час коли ваш смартфон не підключений до даного пристрою.

- Щоб отримати детальну інформацію, відвідайте веб-сайт <www.jvc.net/car/app/jvc_remote/>.

Встановлення та підключення

⚠ ПОПЕРЕДЖЕННЯ

- НЕ під'єднуйте провід запалювання (червоний) та провід акумуляторної батареї (жовтий) до шасі автомобіля (заземлення), оскільки це може викликати коротке замикання, що у свою чергу може призвести до загоряння.
- НЕ від'єднуйте плавкий запобіжник від проводу запалювання (червоний) та проводу акумуляторної батареї (жовтий). Лінія подачі живлення повинна приєднуватися до проводів крізь плавкий запобіжник.
- Завжди під'єднуйте провід запалювання (червоний) та провід акумуляторної батареї (жовтий) до джерела живлення, яке подається крізь блок плавких запобіжників.

⚠ ЗАСТЕРЕЖЕННЯ

- Встановлюйте даний пристрій у консоль вашого автомобіля.
- Не торкайтеся металевих частин даного пристрою під час та безпосередньо після завершення експлуатації пристрою. Температура металевих деталей, наприклад, радіатора охолодження та кожуху, значно підвищується.

■ Список деталей для встановлення

Примітка: Даний список деталей не включає всього вмісту пакета.

- 1 Пучок проводів (x 1)
- 2 Стоянковий подовжувач, 2 м (x 1)
- 3 Мікрофон, 3 м (x 1)
- 4 Монтажний кожух (x 1)
- 5 Декоративна панель (x 1)
- 6 Ключі для демонтажу (x 2)

Перед встановленням

■ Заходи безпеки при установці та підключенні

- Монтаж та підключення даного виробу потребує навичок та досвіду. Для забезпечення максимальної безпеки залиште професіоналам виконання монтажних та електротехнічних робіт.
- Виконуйте монтаж пристрою таким чином, щоб монтажний кут не перевищував 30°.
- Обов'язково виконайте заземлення пристрою на негативний контакт живлення постійного струму напругою 12 В.
- Не встановлюйте пристрій у місцях дії прямого сонячного проміння або надмірного нагріву або вологості. Уникайте місць, де забгато пилу, або існує можливість впливу бризок води.
- Не використовуйте власні гвинти. Користуйтеся тільки гвинтами, що надаються у комплекті постачання. Використання неправильних гвинтів може призвести до пошкодження пристрою.
- Після того, як пристрій буде встановлено, перевірте коректність роботи стоп-сигналів, покажників повороту, склоочисників та іншого обладнання автомобіля.
- Під час встановлення пристрою у автомобіль не натискайте занадто сильно на поверхню панелі. Це може призвести до подряпин, пошкодження або полому.
- Якщо живлення не вмикається (відображається повідомлення про помилку "Miswiring DC Offset Error", "Warning DC Offset Error"), можливо, що провід колонки закорочений або торкається шасі автомобіля, що викликало спрацювання захисної функції. У такому разі потрібно перевірити провід динаміка.
- Тримайте всі кабелі на відстані від теплорозсіюючих металевих деталей.

- Якщо на замку запалювання вашого автомобіля відсутня позиція АСС, приєднайте проводи запалювання до джерела живлення, яке можна вмикати та вимикати за допомогою ключа запалювання. Якщо ви приєднаєте провід запалювання до джерела живлення з постійною напругою, наприклад до проводів акумуляторної батареї, батарея може розрядитися.
- Якщо плавкий запобіжник перегорить, спочатку переконайтеся у тому, що проводи не перетинаються, викликаючи коротке замикання, потім замініть старий запобіжник на новий з тим же номіналом.
- Ізолюйте проводи, що не під'єднано, за допомогою вінілової стрічки або іншого подібного матеріалу. Для запобігання короткому замиканню не знімайте ковпачки та не випускайте кабель на кінцях непід'єднаних проводів або контактних роз'ємів.
- За допомогою кабельних затискачів закріпіть проводи та обмотайте їх вініловою стрічкою в тих місцях, де вони контактують з металевими частинами, для захисту та запобігання короткому замиканню.
- Під'єднуйте проводи колонок правильно до відповідних їм контактних роз'ємів. Сумісне використання ⊖ проводів або їх заземлення на будь-яку металеву частину у автомобілі може призвести до пошкодження пристрою або виникнення збоїв у його роботі.
- Якщо тільки дві колонки під'єднуються до системи, під'єднуйте з'єднувачі або до обох вихідних контактних роз'ємів для передніх колонок, або до обох вихідних контактних роз'ємів для задніх колонок (не змішуйте контактні роз'єми для передніх та задніх колонок). Наприклад, якщо ви приєднаєте з'єднувач ⊕ лівої колонки до вихідного контактного роз'єму для передньої колонки, не приєднайте з'єднувач ⊖ до вихідного контактного роз'єму для задньої колонки.

Встановлення та підключення

Процедура встановлення

- 1 Вийміть ключ із замка запалювання та від'єднайте акумуляторну батарею ⊖.
- 2 Виконайте належним чином дротові з'єднання для кожного пристрою.
- 3 Приєднайте проводи колонок із джгута проводки.
- 4 Візьміть з'єднувачі А та В джгута проводки та приєднайте їх до з'єднувача динаміка та з'єднувача зовнішнього живлення у вашому автомобілі.
- 5 Приєднайте пучок проводів до пристрою.
- 6 Встановіть пристрій у автомобіль. Переконайтеся, що пристрій надійно встановлено на місці. Якщо пристрій нестабільний, це може призвести до збоїв у його роботі (наприклад, проскакування звуку).
- 7 Знову приєднайте ⊖ акумуляторної батареї.
- 8 Виконайте налаштування <Initial SET-UP>. (Стор. 4)

Встановлення пристрою

- 1 Встановлення пристрою за допомогою монтажного кожуха

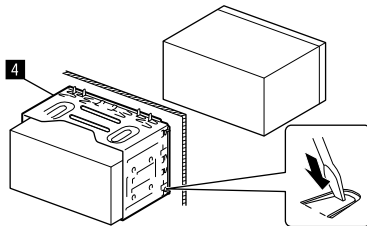

Зігніть щитки монтажної муфти за допомогою викрутки або аналогічного інструменту та встановіть її на місце.

Установка декоративної панелі

- 1 Зніміть прокладку декоративної панелі (5), а потім прикріпіть декоративну панель (5) до пристрою.

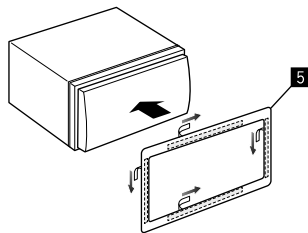

Демонтаж пристрою

- 1 Від'єднайте декоративну панель (5).

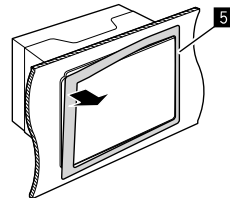

- 2 Демонтуйте пристрій, вставивши два ключі для демонтажу (6) та повернувши їх, як показано на малюнку.

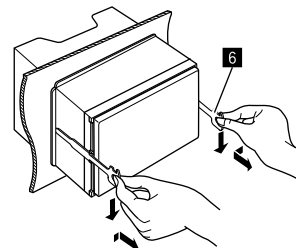

Будьте обережні, щоб не отримати пошкодження від затискачів на ключі для демонтажу.

Встановлення та підключення

Дрокове з'єднання

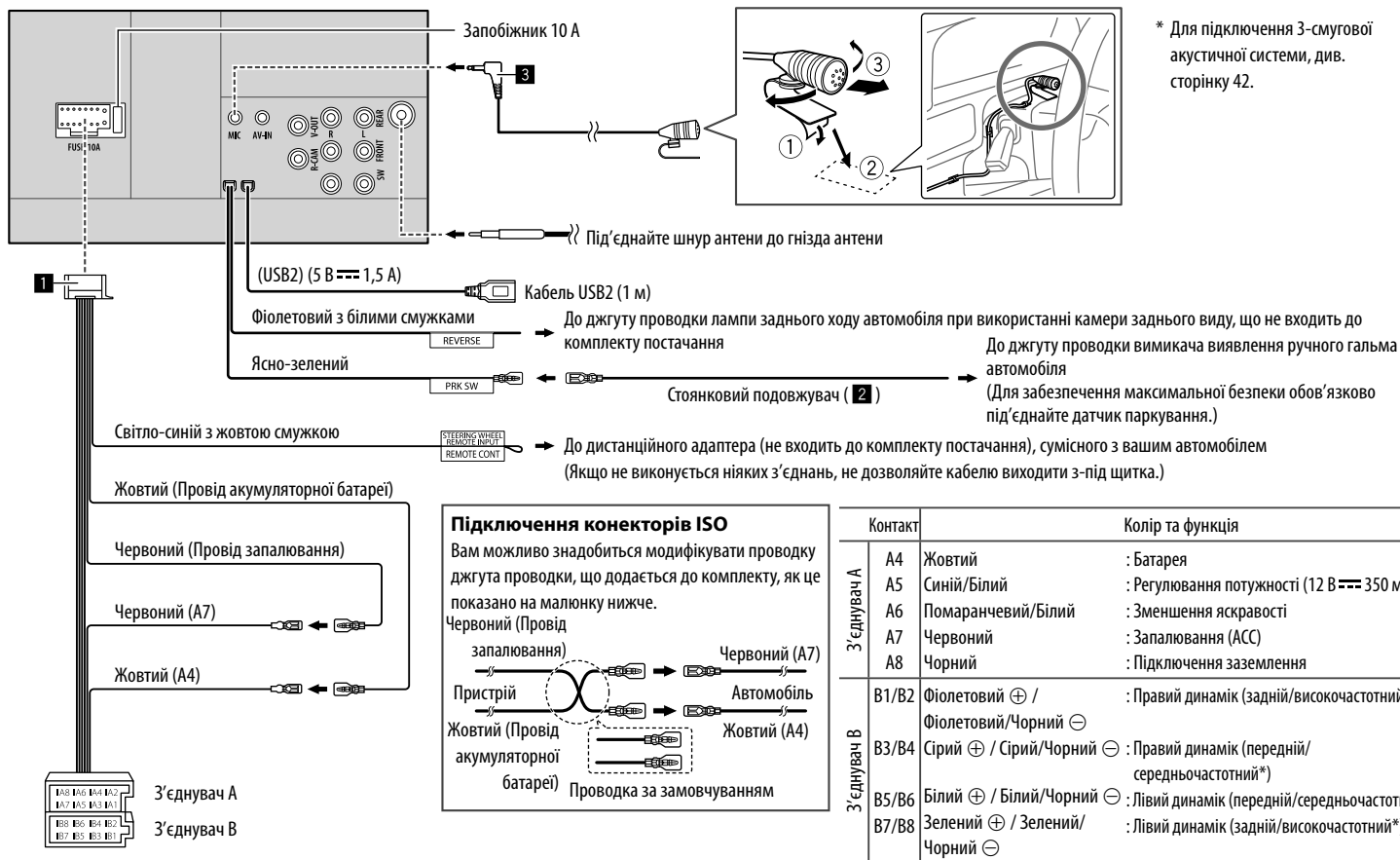

	Контакт	Колір та функція
3'єднувач А	A4	Жовтий : Батарея
	A5	Синій/Білий : Регулювання потужності (12 В ~ 350 мА)
	A6	Помаранчевий/Білий : Зменшення яскравості
	A7	Червоний : Запалювання (ACC)
3'єднувач В	A8	Чорний : Підключення заземлення
	B1/B2	Фіолетовий ⊕ / Фіолетовий/Чорний ⊖ : Правий динамік (задній/високочастотний*)
	B3/B4	Сірий ⊕ / Сірий/Чорний ⊖ : Правий динамік (передній/середньочастотний*)
	B5/B6	Білий ⊕ / Білий/Чорний ⊖ : Лівий динамік (передній/середньочастотний*)
	B7/B8	Зелений ⊕ / Зелений/Чорний ⊖ : Лівий динамік (задній/високочастотний*)

Підключення зовнішніх компонентів

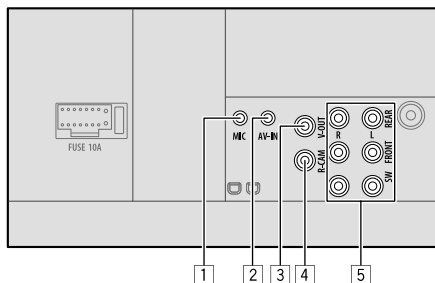

1 Вхідний роз'єм для мікрофона (MIC) (Стор. 41)

2 Вхід Аудіо/Відео (AV-IN)

Підключіть міні-штекер з 4-ма контактами наступного типу:

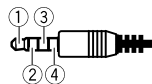

1 Аудіо лівий

2 Аудіо правий

3 Заземлення

4 Повний відеосигнал

3 Відео-вихід (V-OUT)

4 Вхід з камери заднього виду (R-CAM)

5 Вихідні роз'єми*

• Лівий вихід (Білий)

• Правий вихід (Червоний)

REAR: Передвиходи заднього динаміка

FRONT: Передвиходи переднього динаміка

SW: Передвиходи сабвуфера

Для 3-смугового режиму розділення:

REAR: Передвиходи високочастотного динаміка

FRONT: Передвиходи середньочастотного динаміка

SW: Передвиходи низькочастотного динаміка

* При підключенні зовнішнього підсилювача під'єднайте його шнур заземлення до шасі автомобіля, інакше, даний пристрій може зазнати пошкодження.

Обслуговування

Чищення приладу

- Не використовуйте ніякий розчинник (наприклад, розріджувач, бензин та ін.), мийний засіб або інсектицид. Це може пошкодити монітор або пристрій.
- Обережно протріть панель за допомогою м'якої та сухої тканини.

Додаткова інформація

Про підтримувані файли

Аудіофайли

- Даний пристрій може програвати файли з наступним кодеком та розширеннями: MP3 (.mp3), WMA (.wma), WAV (.wav), AAC (.m4a), FLAC (.flac)
- Система здатна відтворювати файли з наступними параметрами:
 - Бітрейт: MP3/WMA/AAC: 8 кбит/с – 320 кбит/с
 - Частота дискретизації: MP3/WMA/AAC: 16 кГц – 48 кГц
 - WAV/FLAC: 16 кГц – 96 кГц
 - Файли записані у режимі VBR (з мінливим бітрейтом) і дають невірну індикацію часу, що минув з початку відтворення
- Даний пристрій може відображати наступне:
 - Тер: MP3: ID3 Tag (версії 1.0/1.1/2.2/3/2.4)
 - WMA Tag
 - WAV Tag
 - AAC Tag
 - FLAC Tag

– Зображення "Jacket picture":

Розмір зображення: роздільна здатність від 32 × 32 до 1 232 × 672

Розмір даних: Менше 500 КБ

Тип файлу: JPEG/PNG/BMP

- Даний пристрій не може програвати наступні файли:
 - MP3-файли, закодовані у форматі MP3і та MP3 PRO.
 - MP3-файли, закодовані у стандарті Layer 1/2.
 - WMA-файли, закодовані у безвтратному, професійному та голосовому форматі.
 - WMA-файли, створені не на базі Windows Media® Audio.
 - WMA/AAC-файли, захищені від копіювання за допомогою DRM.
 - Файли AAC, захищені від копіювання за допомогою FairPlay (окрім тих, що збережені на iPod/iPhone).
 - Файли, які містять дані AIFF, ATRAC3 тощо.

Відеофайли

- Даний пристрій може програвати файли з наступним кодеком та розширеннями: MPEG1/MPEG2 (.mpg, .mpeg), MPEG4 (.mp4, .m4v), H.264 (.mp4, .m4v, .avi, .flv, .f4v), WMV (.wmv)*, MKV (.mkv)
- Потoki, що відповідають:
 - Аудіо: MP3 або Dolby Audio
 - MPEG1/MPEG2: Аудіо: MPEG1 Audio Layer-2 або Dolby Audio
 - Відео: системному/програмному потоку MPEG
- Інші умови відтворення:
 - MPEG1/MPEG2: Формат файлу: MP@ML (Головний профіль на головному рівні)/SP@ML (Простий профіль на головному рівні)/MP@LL (Головний профіль на низькому рівні)
 - Формат вихідного відео-сигналу: NTSC (за замовчуванням)
- Цей пристрій може відтворювати файл розміром до 4 ГБ.

* Максимальна роздільна здатність: 640 × 480

■ Про відтворення з USB

Важливо

Щоб запобігти втраті інформації, впевніться в тому, що для всіх важливих даних було створено резервні копії.

Ми не несемо жодної відповідальності за будь-яку втрату даних у пристроях під час використання даного пристрою.

Підтримувані файли на USB-пристрої

- Ця система може відтворювати наведені далі типи файлів, що зберігаються на пристрої USB.
 - MPEG1/MPEG2/MPEG4/H.264/WMV/MKV/MP3/WMA/WAV/AAC (m4a)/FLAC
- Даний пристрій може розпізнати:
 - У сумі 9 999 файлів
 - У сумі 1 000 файлів у папці
 - 9 999 папок для аудіофайлів
 - 250 папок для відео- та фотофайлів
 - Усього 8 рівнів папок (зокрема одна коренева папка та 7 підпапок)
- Максимальна кількість символів (у випадку однобайтових символів):
 - Ім'я папки: 50 символів
 - Ім'я файлу: 50 символів

Примітки щодо використання USB-пристрою

- Не використовуйте USB-пристрої в умовах, де вони можуть заважати безпечному керуванню.
- Приєднуючи інші пристрої за допомогою кабелю USB, використовуйте кабель USB 2.0.

- Удар від електростатичного розряду при підключенні USB-пристрою може викликати неполадки відтворення у даному пристрої. У такому разі спробуйте одне з наступних:
 - відключіть USB-пристрій, потім підключіть USB-пристрій знову.
 - вимкніть і ввімкніть живлення або вимкніть і ввімкніть запалювання автомобіля.
- Не від'єднуйте та не під'єднуйте знов USB-пристрій, доки на екрані горить напис "Reading".
- Працюючи з деякими типами USB-пристроїв, система може виконувати функції та подавати живлення не так, як передбачається.
- Щоб запобігти деформації та пошкодженню USB-пристрою, не залишайте його у машині або у місцях дії прямого сонячного випромінювання або високої температури.

Непідтримуваний пристрій USB

- Система може неналежним чином відтворювати файли з USB-пристроїв, які підключаються за допомогою подовжувача USB-кабелю.
- USB-пристрої зі спеціальними функціями, такими як функції безпеки даних, не можуть використовуватися цією системою.
- Не використовуйте USB-пристрої, що поділені на 2 чи більше розділів.
- USB-пристрої та порти для їхнього підключення можуть мати різну форму, тому деякі з USB-пристроїв можуть не підключатись належним чином або при роботі з ними з'єднання може перериватись.
- Даний пристрій може не розпізнати картку пам'яті, яка встановлюється у USB зчитувач карток.

■ Про iPod/iPhone

Важливо

Щоб запобігти втраті інформації, впевніться в тому, що для всіх важливих даних було створено резервні копії.

Ми не несемо жодної відповідальності за будь-яку втрату даних у пристроях під час використання даного пристрою.

Made for

iPhone 8, 8 Plus, X, XS, XS (MAX), XR

Примітки щодо використання iPod/iPhone

- Під час користування iPod/iPhone деякі функції можуть не виконуватись належним або очікуваним чином. В такому разі відвідайте веб-сайт компанії JVC: <<http://www.jvc.net/cs/car/>>
- При ввімкненні даного пристрою iPod/iPhone буде заряджатися через нього.
- Текстова інформація не може відтворюватись правильно.
- У разі використання деяких моделей iPod/iPhone функціонування може відхилятися від норми або бути нестабільною. У такому випадку, від'єднайте пристрій iPod/iPhone, потім перевірте його стан. Якщо якість функціонування не покращиться або буде повільним, то поверніть iPod/iPhone до початкових налаштувань.

Пошук та усунення несправностей

Те, що здається проблемою, не завжди виявляється серйозним. Перш ніж телефонувати до сервісного центру, спробуйте наступне.

- Детальніше про операції із зовнішніми компонентами див. також в інструкціях до адаптерів, які використовуються для з'єднань (а також в інструкціях до зовнішніх компонентів).

Загальні несправності

Звук з колонок відсутній.

- Налаштуйте гучність до оптимального рівня.
- Перевірте шнури та з'єднання.

На екрані не відображено ніякого зображення.

- Увімкніть екран. (Стор. 4)

Пульт дистанційного керування (придбається окремо) не працює.

- Замініть батарею.

"No Signal"/"No Video Signal" з'являється.

- Розпочніть відтворення з зовнішнього компоненту, підключеного до вхідного роз'єму AV-IN.
- Перевірте шнури та з'єднання.
- Вхідний сигнал занадто слабкий.

"Miswiring DC Offset Error"/"Warning DC Offset Error" з'являється.

- Скоротився шнур гучномовця або виник його контакт з шасі автомобіля. Простягніть належним чином або ізолюйте шнур динаміка, потім вимкніть і увімкніть живлення.

"Parking Off" з'являється.

- Якщо автомобіль не стоїть на ручному гальмі, зображення не виводиться на екран.

USB

Напис "Reading" на зникає з екрану.

- Вимкніть і знову увімкніть живлення.

При відтворенні доріжки звук інколи переривається.

- Доріжки було скопійовано у пам'ять USB-пристрою неналежним чином. Скопіюйте доріжки знову та спробуйте ще раз.

Доріжки програються не в тому порядку, в якому передбачалось.

- Послідовність відтворення доріжок може залежати від того, на якому пристрої вони програються.

"USB device over current status detected." з'явиться при підключенні USB-пристрою.

- USB-порт передає більше потужності в порівнянні з розрахованою межею.
- Вимкніть живлення та від'єднайте пристрій USB. Потім, увімкніть живлення та знову під'єднайте пристрій USB.
- Якщо вищезазначена процедура не вирішує проблеми, вимкніть та увімкніть живлення, перед тим як вставити інший пристрій USB.

iPod/iPhone

Звук з колонок відсутній.

- Від'єднайте iPod/iPhone, потім знову під'єднайте його.
- Виберіть інше джерело, потім знову виберіть "iPod".
- Якщо ви перед цим використовували джерело "Mirroring", переконайтеся, що функція запису екрану на iPhone зупинена.

iPod/iPhone не вмикається або не працює.

- Перевірте з'єднання.
- Встановіть більш сучасну версію апаратно-програмного забезпечення.
- Зарядіть батарею.
- Перезавантажте iPod/iPhone.

Звук спотворений.

- Вимкніть еквалайзер даного пристрою або програвача iPod/iPhone.

Чути багато шуму.

- Вимкніть (відмініть дію) функції "VoiceOver" пристрою iPod/iPhone. Щоб отримати детальну інформацію, відвідайте веб-сайт <<http://www.apple.com>>.

Здійснення будь-яких операцій неможливе при відтворенні доріжки, яка містить зображення.

- Здійсніть операції з пристроєм після повного завантаження зображення.

"Authorisation Error"/"Unsupported Device" з'являється.

- Перевірте, чи сумісний підключений iPod/iPhone з цим пристроєм. (Стор. 43)

Дублювання екрана

Немає звуку під час використання додатка Mirroring for JVC.

- Переконайтеся, що смартфон і даний пристрій підключені через Bluetooth.
- Збільшіть гучність на вашому смартфоні.
- Спробуйте інший музичний додаток. Деякі додатки не підтримують відтворення через додаток Mirroring for JVC. (Програма Apple Music App не підтримує відтворення через програму Mirroring for JVC.)

Пошук та усунення несправностей

Немає звуку під час використання джерела "iPod" або "BT Audio".

- Переконайтеся, що ви припинили трансляцію для функції запису екрану iPhone після відключення операцій дублювання.

Неможливо керувати додатком Mirroring for JVC за допомогою операції на сенсорній панелі.

- Доступні функції можуть відрізнятися від тих, які працюють на смартфоні.
- Деякі функції можуть не працювати на даному пристрої залежно від підключеного смартфона.
- У залежності від операційної системи підключеного смартфона, деякі функції можуть не працювати на цьому пристрої.

Даний пристрій не відповідає, коли ви намагаєтесь виконати операцію.

- Від'єднайте смартфон від вхідного роз'єму USB, а потім під'єднайте смартфон знову.

Тюнер

Автоматичне програмування станцій SSM не функціонує.

- Програмуйте станції вручну. (Стор. 17)

Статичні перешкоди під час прослуховування радіо.

- Приєднайте антену міцно.

AV-IN

На екрані відсутнє зображення.

- Ввімкніть приєднаний відеокomпонент, якщо не зробили цього раніше.
- Приєднайте джерело відеосигналу належним чином.

Spotify

"Check App" з'являється.

- Додаток Spotify на підключеному пристрої не запустився.

- Додаток Spotify не встановлений на підключеному пристрої.

- Підключіть свій смартфон знову.
- Перезапустіть додаток Spotify.

"Please login or signup." з'являється.

- Ви не ввійшли в додаток Spotify.

"Please check internet connection." з'являється.

- Перевірте інтернет з'єднання.

"Unable to start Spotify." з'являється.

- Перезапустіть додаток Spotify.
- Додаток Spotify неможливо запустити чи відтворити в поточних умовах.

"Please update the Spotify app on the phone." з'являється.

- Додаток Spotify на підключеному пристрої не найновішої версії. Оновіть програму.

Bluetooth

Якість звуку, який видає телефон, є низькою.

- Зменшить відстань між головним блоком і мобільним телефоном Bluetooth.
- Спрямуйте автомобіль у місце, де прийом сигналу кращий.

Звук з колонок відсутній.

- Якщо ви перед цим використовували джерело "Mirroring", переконайтеся, що функція запису екрану на iPhone зупинена.

Під час відтворення з Bluetooth-аудіопрогравача звук переривається або зникає.

- Зменште відстань між головним блоком та аудіопрогравачем Bluetooth. Від'єднайте пристрій, який підключено в режимі Bluetooth phone (телефон Bluetooth).

- Вимкніть, а потім увімкніть живлення системи. Знов приєднайте програвач (якщо відтворення не відновилося).

Неможливо керувати підключеним аудіопрогравачем.

- Перевірте, чи підтримує підключений аудіопрогравач функцію AVRCP (Профіль дистанційного керування пристроями аудіо-відео).

Bluetooth-пристрій не може знайти даний пристрій.

- Повторіть пошук з Bluetooth-пристроєм ще раз.

Головний блок не може встановити з'єднання з Bluetooth-пристроєм.

- Для пристрою, сумісного з Bluetooth 2.1 або пізнішими:
 - Зареєструйте пристрій, використовуючи PIN-код. (Стор. 21)
- Для пристрою, сумісного з Bluetooth 2.0:
 - Введіть той самий PIN-код як на головному пристрої, так і на пристрої, який потрібно підключити. Якщо PIN-код не вказано в інструкції до пристрою, спробуйте "0000" або "1234".
- Вимкніть, а потім увімкніть Bluetooth-пристрій.

Чутно шуми або відлуння.

- Відрегулюйте положення вузла мікрофона.
- Налаштуйте гучність луни або шумозниження. (Стор. 23)

Пристрій не відповідає, коли здійснюється намагання скопіювати телефонну книгу на пристрій.

- Можливо ви спробували скопіювати у головний блок ті ж самі записи (що вже зберігаються).

"Connection Error" з'являється.

- Пристрій зареєстровано, але з'єднання втрачено. Підключіть зареєстрований пристрій. (Стор. 22)

“Please Wait...” з’являється.

→ Пристрій готується до використання функції Bluetooth. Якщо повідомлення не зникає, вимкніть і знову увімкніть головний блок, після чого знову приєднайте пристрій.

“No Voice Device” з’являється.

→ Підключений мобільний телефон не має функції розпізнавання голосу.

“No Contents” з’являється.

→ У підключеному Bluetooth-телефоні немає даних телефонної книги.

“Initialise Error” з’являється.

→ Пристрою не вдалося ініціалізувати модуль Bluetooth. Повторіть операцію з початку.

“Dial Error” з’являється.

→ Набір виконати не вдалося. Повторіть операцію з початку.

“Hang up Error” з’являється.

→ Виклик ще не завершено. Припаркуйте ваш автомобіль та скористайтеся підключеним мобільним телефоном, щоб завершити виклик.

“Pick up Error” з’являється.

→ Пристрою не вдалося прийняти виклик.

Bluetooth-з’єднання між Bluetooth-пристроєм і даним пристроєм є нестабільним.

→ Видаліть зареєстрований Bluetooth-пристрій, що не використовується, з даного пристрою. (Стор. 22)

Характеристики

■ Монітор

Розмір зображення (Ш × В)	6,2 дюйма (діагональ) 137,5 мм × 77,2 мм
Система відображення	Прозора TN LCD-панель
Система приводу	TFT-дисплей з активною матрицею
Кількість пікселів	1 152 000 (800H × 480V × RGB)
Кількість ефективних пікселів	99,99%
Розташування пікселів	Система RGB, у вигляді смуг
Підсвічування	LED

■ USB-інтерфейс

Стандарт USB	USB 2.0 High Speed
Сумісні пристрої	Запам’ятовуючі пристрої великої ємності
Файлова система	FAT 16/FAT 32/NTFS
Максимальний струм електроживлення	5 В постійного струму $\overline{=}$ 1,5 А
Цифро-аналоговий перетворювач	24 біт
Звуковий декодер	MP3/WMA/WAV/AAC (.m4a)/FLAC
Відео-декодер	MPEG1/MPEG2/MPEG4/H.264/MKV/WMV
Частотні характеристики	Частота дискретизації 96 кГц: 20 Гц – 20 000 Гц Частота дискретизації 48 кГц: 20 Гц – 20 000 Гц Частота дискретизації 44,1 кГц: 20 Гц – 20 000 Гц

Загальні нелінійні викривлення	0,02% (1 кГц)
Співвідношення сигнал/шум	104 дБ
Динамічний діапазон	90 дБ

■ Розділ Bluetooth

Технологія	Bluetooth V4.1
Частота	від 2,402 ГГц до 2,480 ГГц
Вихідна потужність РЧ (Еквівалентна потужність ізотропного випромінювання – E.I.R.P.)	+4 дБм (MAX), клас потужності 2
Максимальний радіус зв’язку	Лінія прямої видимості, прибіл. 10 м (32,8 футів)
Аудіокодек	SBC/AAC
Підтримка кількох профілів	Кілька профілів
Профіль	HFP (Hands Free Profile) - профіль гучного зв’язку 1.7 A2DP (Advanced Audio Distribution Profile) - розширені функції відтворення звуку 1.3 AVRCP (Audio/Video Remote Control Profile) - дистанційне керування аудіовідеопристроями 1.6 GAP (Generic Access Profile) - профіль загального доступу PBAP (Phonebook Access Profile) - профіль доступу до телефонної книги 1.2 SDP (Service Discovery Profile) - профіль виявлення послуг SPP (Serial Port Profile) - робота у режимі послідовного порту 1.2

Характеристики

■ FM тюнер

Частотний діапазон	від 87,5 МГц до 108,0 МГц (50 кГц)
Реальна чутливість (Співвідношення сигнал/шум: 30 дБ, При девіації 22,5 кГц)	6,2 дБф (0,56 мкВ/75 Ω)
Порогова чутливість (46 дБ, При девіації 40 кГц)	15,2 дБф (1,58 мкВ/75 Ω)
Частотні характеристики (±3,0 дБ)	від 30 Гц до 15 кГц
Співвідношення сигнал/шум	68 дБ (MONO)
Селективність (±400 кГц)	> 80 дБ
Розділення стереоканалів	40 дБ (1 кГц)

■ ДВ-тюнер

Частотний діапазон	від 153 кГц до 279 кГц (9 кГц)
Реальна чутливість	45 мкВ

■ СВ-тюнер

Частотний діапазон	від 531 кГц до 1 611 кГц (9 кГц)
Реальна чутливість	28,5 мкВ

■ Відео

Система передачі кольорів вхідного зовнішнього відео-сигналу	NTSC/PAL
Рівень вхідного зовнішнього відео-сигналу	Роз'єми RCA: 1 В між піками/75 Ω Міні-роз'єм (AV-IN): 1 В між піками/75 Ω
Максимальний рівень вхідного зовнішнього аудіо-сигналу	Міні-роз'єм (AV-IN): 2 В/25 κΩ
Рівень вихідного відеосигналу:	Роз'єми RCA: 1 В між піками/75 Ω

■ Аудіо

Максимальна потужність (передні/задні колонки)	50 Вт × 4
Потужність повного діапазону (передні/задні колонки)	22 Вт × 4 (при менш ніж 1% THD)
Рівень передвиходу	4 В/10 κΩ
Предвихідний імпеданс	≤ 600 Ω
Імпеданс колонки	від 4 Ω до 8 Ω
Еквалайзер	13 діапазонів
Діапазон	Частота (Гц): 62,5/100/160/250/400/630/ 1 тис./1,6 тис./2,5 тис./4 тис./ 6,3 тис./10 тис./16 тис. Рівень: від -09 до +09 (від -9 дБ до +9 дБ)

ФВЧ (фільтр високих частот)	Частота (Гц): Обхід/30/40/50/60/70/80/ 90/100/120/150/180/220/ 250 Нахил (дБ/окт): -6/-12/-18/-24 Підсилення (дБ): -8/-7/-6/-5/-4/-3/-2/-1/0
ФНЧ (фільтр низьких частот)	Частота (Гц): 30/40/50/60/70/80/90/100/ 120/150/180/220/250/Обхід Нахил (дБ/окт): -6/-12/-18/-24 Підсилення (дБ): -8/-7/-6/-5/-4/-3/-2/-1/0

■ Загальні несправності

Робоча напруга	Автомобільний акумулятор на 12 В постійного струму
Габарити установки (Ш × В × Г)	З монтажним кожухом: 182 мм × 111 мм × 160 мм Без монтажного кожуха (установчі розміри головного пристрою): 178 мм × 100 мм × 162 мм
Вага (головний пристрій)	1,7 кг (у тому числі з монтажним кожухом і декоративною панеллю)

Конструкція та характеристики можуть змінюватися без попередження.

Торгові марки та ліцензії

- The “AAC” logo is a trademark of Dolby Laboratories.
- Microsoft and Windows Media are either registered trademarks or trademarks of Microsoft Corporation in the United States and/or other countries.
- Use of the Made for Apple badge means that an accessory has been designed to connect specifically to the Apple product(s) identified in the badge and has been certified by the developer to meet Apple performance standards. Apple is not responsible for the operation of this device or its compliance with safety and regulatory standards. Please note that the use of this accessory with an Apple product may affect wireless performance.
- Apple, iPhone, and Lightning are trademarks of Apple Inc., registered in the U.S. and other countries.
- Android is a trademark of Google LLC.
- The Bluetooth® word mark and logos are registered trademarks owned by Bluetooth SIG, Inc. and any use of such marks by JVCケンウッド Corporation is under license. Other trademarks and trade names are those of their respective owners.

- THIS PRODUCT IS LICENSED UNDER THE AVC PATENT PORTFOLIO LICENSE FOR THE PERSONAL USE OF A CONSUMER OR OTHER USES IN WHICH IT DOES NOT RECEIVE REMUNERATION TO
(i) ENCODE VIDEO IN COMPLIANCE WITH THE AVC STANDARD (“AVC VIDEO”) AND/OR (ii) DECODE AVC VIDEO THAT WAS ENCODED BY A CONSUMER ENGAGED IN A PERSONAL ACTIVITY AND/OR WAS OBTAINED FROM A VIDEO PROVIDER LICENSED TO PROVIDE AVC VIDEO. NO LICENSE IS GRANTED OR SHALL BE IMPLIED FOR ANY OTHER USE. ADDITIONAL INFORMATION MAY BE OBTAINED FROM MPEG LA, L.L.C. SEE [HTTP://WWW.MPEGLA.COM](http://www.mpegla.com)
- SPOTIFY and the Spotify logo are among the registered trademarks of Spotify AB.
- libFLAC
Copyright (C) 2000-2009 Josh Coalson
Copyright (C) 2011-2013 Xiph.Org Foundation
Redistribution and use in source and binary forms, with or without modification, are permitted provided that the following conditions are met:
 - Redistributions of source code must retain the above copyright notice, this list of conditions and the following disclaimer.
 - Redistributions in binary form must reproduce the above copyright notice, this list of conditions and the following disclaimer in the documentation and/or other materials provided with the distribution.
 - Neither the name of the Xiph.org Foundation nor the names of its contributors may be used to endorse or promote products derived from this software without specific prior written permission.

THIS SOFTWARE IS PROVIDED BY THE COPYRIGHT HOLDERS AND CONTRIBUTORS “AS IS” AND ANY EXPRESS OR IMPLIED WARRANTIES, INCLUDING, BUT NOT LIMITED TO, THE IMPLIED WARRANTIES OF MERCHANTABILITY AND FITNESS FOR A PARTICULAR PURPOSE ARE DISCLAIMED. IN NO EVENT SHALL THE FOUNDATION OR CONTRIBUTORS BE LIABLE FOR ANY DIRECT, INDIRECT, INCIDENTAL, SPECIAL, EXEMPLARY, OR CONSEQUENTIAL DAMAGES (INCLUDING, BUT NOT LIMITED TO, PROCUREMENT OF SUBSTITUTE GOODS OR SERVICES; LOSS OF USE, DATA, OR PROFITS; OR BUSINESS INTERRUPTION) HOWEVER CAUSED AND ON ANY THEORY OF LIABILITY, WHETHER IN CONTRACT, STRICT LIABILITY, OR TORT (INCLUDING NEGLIGENCE OR OTHERWISE) ARISING IN ANY WAY OUT OF THE USE OF THIS SOFTWARE, EVEN IF ADVISED OF THE POSSIBILITY OF SUCH DAMAGE.

Для отримання найновішої інформації (найновіших інструкцій, оновлень системи, нових функцій тощо)
відвідайте наступний веб-сайт:

<<http://www.jvc.net/cs/car/>>

