



4K MEMORY CARD CAMERA RECORDER

GY-HM250U/GY-HM250E

GY-HM180U/GY-HM180E

MANUAL DE INSTRUCCIONES

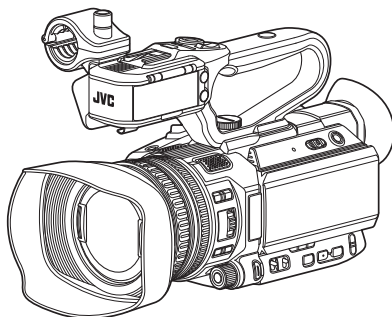

La siguiente ilustración muestra cómo se monta la unidad de asa utilizando la unidad suministrada. Las especificaciones y el aspecto de este producto están sujetos a cambios sin aviso previo. Compruebe la última versión de las MANUAL DE INSTRUCCIONES en la siguiente Guía del usuario para móviles. Puede igualmente descargar la versión PDF de la Guía del usuario para móviles.

Guía del usuario para móviles

Cuando esté fuera, puede consultar las instrucciones desde su teléfono Android o iPhone.

<http://manual3.jvckenwood.com/pro/mobile/global/>

Puede visualizar la Guía del usuario para móviles usando el navegador de su teléfono Android o iPhone.



Por favor, lea lo siguiente antes de la puesta en marcha:

Gracias por adquirir este producto.

Antes de utilizar la unidad, lea atentamente las instrucciones para garantizar el mejor rendimiento posible. En este manual, cada número de modelo está escrito sin la última letra (U/E) la cual representa el destino de envío. (U: para EE.UU y Canadá, E: para Europa)

Sólo los modelos "U" (GY-HM250U/GY-HM180U) han sido evaluados por UL.

Precauciones de seguridad

PRECAUCIÓN:

El enchufe de alimentación de red permanece en funcionamiento.

- Reitre el enchufe de alimentación inmediatamente si la unidad no funciona correctamente.

ADVERTENCIA:

Las baterías, incluidas las baterías de litio instaladas en la cámara y en el mando a distancia, no deben dejarse expuestas a un calor excesivo, como la luz solar directa, el fuego o una condición similar.

ADVERTENCIA: PARA EVITAR RIESGO DE INCENDIOS O ELECTROCUCIONES, NO EXPONGA ESTE APARATO A LA LLUVIA O HUMEDAD.

NOTAS:

- La placa de valores nominales y la precaución de seguridad se encuentran en la parte inferior y/o en la parte posterior de la unidad principal.
- La placa del número de serie se encuentra en el compartimiento de la batería.
- La información sobre los valores nominales y las precauciones de seguridad del adaptador de CA se encuentran en la parte superior e inferior del mismo.

Precaución relacionada con la batería de litio recambiable

La batería utilizada en este dispositivo presenta riesgos de incendio y de quemaduras químicas si no se usa correctamente.

No la recargue, ni la desmonte, ni la caliente por encima de los 100°C, ni la incinere. Reemplazar batería con Panasonic, Sanyo, Sony o Maxell CR2025. Hay peligro de explosión o riesgo de incendio si la batería se cambia de manera incorrecta.

- Deshágase de la batería usada sin demora.
- Manténgala lejos del alcance de los niños.
- No la desmonte ni la eche al fuego.

Cuando el equipo se encuentra instalado en un gabinete o en un estante, asegúrese que tenga suficiente espacio en todos los lados para permitir la ventilación (10 cm o más en cada lado, en la parte superior y en la parte trasera). No bloquee los orificios de ventilación. (Si los orificios de ventilación están bloqueados por un periódico, o paño, etc., el calor no podrá salir.)

No deberá ser colocada en el aparato ninguna fuente de llama sin protección, tales como velas encendidas. Cuando descarte las pilas, deberá considerar los problemas ambientales y respetar estrictamente las normas locales o leyes vigentes para la eliminación de estas pilas.

No se expondrá el equipo a goteos ni salpicaduras, ni se dejarán sobre él objetos que contengan líquidos, como jarrones.

No apunte el objetivo directamente hacia el sol. Esto puede causarle lesiones en los ojos así como también fallas en los circuitos internos de la cámara. Esto también puede producir riesgo de incendio o de choque eléctrico.

¡PRECAUCIÓN!

Las siguientes notas indican posibles daños a la cámara o lesiones al usuario. El transportar o sostener la cámara por el monitor LCD puede resultar en la caída o en fallas de la unidad.

No utilice el trípode sobre superficies inestables o desniveladas ya que la cámara puede caerse, produciendo graves daños a la misma.

¡PRECAUCIÓN!

Evite conectar los cables (audio/video, etc.) a la cámara y dejar la unidad sobre el TV, ya que el tropezar con uno de los cables puede derribar la cámara resultando ésta dañada.

PRECAUCIONES:

- Para evitar cortocircuitos, no abra la videocámara. No hay componentes que puedan ser reparados por el usuario. Consulte con personal de servicio cualificado.
- Cuando no utilice el adaptador de CA durante un largo período, le recomendamos desconectar el cable de alimentación de la toma de corriente.

PARA EUROPA

Este equipo se ajusta a las estipulaciones y normas de protección establecidas por las correspondientes Directivas Europeas. El equipo está diseñado para aparatos de vídeo profesional y se puede utilizar en los siguientes ámbitos:

- Entornos controlados de compatibilidad electromagnética (CEM) (por ejemplo, estudios de TV o de grabación) y entornos exteriores rurales.

Para lograr un mejor rendimiento y, además, conseguir compatibilidad electromagnética, se recomienda utilizar cables que no excedan las siguientes longitudes:

Puerto	Cable	Longitud
DC	Cable exclusivo	1,8 m
USB Mini	Cable blindado	1,2 m
AV OUT	Cable exclusivo	1,4 m
HDMI	Cable blindado	1,8 m
REMOTE	Cable exclusivo	1 m
SDI OUT	Cable coaxial	1 m
AUDIO INPUT 1/2 HDL	Cable blindado	2 m
HEADPHONE	Cable exclusivo	2 m
AUX	Cable blindado	3 m

La corriente de irrupción de este equipo es de 11,0 A.

PRECAUCIÓN:

En lugares donde hay fuertes ondas electromagnéticas o magnetismo, como por ejemplo cerca de las transmisoras de radio y televisión, transformadores, motores, etc., es posible que la imagen y el sonido se distorsionen. Si esto ocurre, mantenga el aparato fuera del alcance de la fuente que produce la distorsión.

Apreciado cliente,

Este aparato cumple con las normativas y normas europeas respecto a la seguridad eléctrica y a la compatibilidad electromagnética.

El representante europeo de JVC KENWOOD Corporation es: JVCKENWOOD Deutschland GmbH Konrad-Adenauer-Allee 1-11 61118 Bad Vilbel ALEMANIA

PRECAUCIÓN:

Para evitar choques eléctricos o daños a la unidad, primero inserte firmemente el extremo menor del cordón de alimentación en el adaptador de CA para que no se mueva, y luego enchufe el extremo mayor del cordón de alimentación en un tomacorriente de CA.

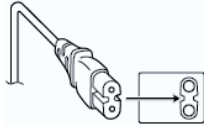

PARA EUROPA

ADVERTENCIA:

Este equipo cumple con la Clase A de CISPR 32. Este equipo puede ocasionar interferencias de radio en entornos residenciales.

Las bolsas de plástico del embalaje pueden causar asfixia si son colocadas sobre la cabeza. Desgárrelas para abrirlas, y guárdelas lejos del alcance de los niños para asegurarse de que son desechadas correctamente.

Baterías

La batería suministrada es una batería de iones de litio. Antes de utilizar la batería suministrada o una batería opcional, lea las precauciones siguientes:

• **Para evitar riesgos** **Terminals**

- ... **no** queme la batería.
- ... **no** corte el circuito de las terminales.

Mantener alejado de objetos metálicos cuando no se utilice. Cuando transporte la unidad, coloque la batería en una bolsa plástica.

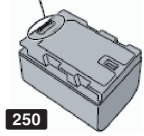

Terminals

- ... **no** modifique ni desmonte la batería.
- ... **no** exponga la batería a temperaturas superiores a 60°C, puesto que la batería podría calentarse en exceso, explotar o incendiarse.
- ... utilice solamente los cargadores especificados.

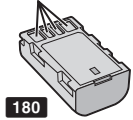

• **Para evitar daños y prolongar la vida útil**

- ... no la someta a sacudidas innecesarias.
- ... cárguela dentro del margen de temperatura de 10°C a 35°C. A temperaturas más bajas se requiere más tiempo de carga, y en algunos casos puede que incluso se detenga la carga. A temperaturas más altas puede resultar imposible terminar la carga, y en algunos casos puede que incluso se detenga.
- ... guárdela en lugar fresco y seco. La exposición prolongada a temperaturas elevadas aumentará la descarga natural y reducirá el periodo de vida útil.
- ... Mantenga un 30 % del nivel de batería () si las baterías no serán utilizadas por largo tiempo.
- ... cuando no se utilice, se debe retirar del cargador o dispositivo eléctrico, ya que algunas máquinas utilizan corriente incluso estando apagadas.
- ... no deje caer ni exponga a fuertes impactos.

Índice

Primeros pasos

Precauciones de seguridad	3
Índice	6
Características principales	8
Precauciones para un uso adecuado	10
Modos de funcionamiento	14
Nombres de las piezas	16
Panel de control lateral	17
Sección de terminales laterales	18
Terminal posterior	18
Monitor de LCD	19
Sección de la unidad de asa	20
Sección de lente	21
Diagrama básico del sistema	22

Preparativos

Configuraciones y ajustes antes de su uso	23
Cómo montar la unidad de asa	23
Ajuste de la correa de agarre	23
Montaje del micrófono externo HDL	23
Cómo montar/desmontar la tapa de la lente	24
Cómo montar / desmontar la cubierta	24
Montaje del trípode	24
Fuente de alimentación	25
Utilización de baterías	25
Uso de alimentación de CA (alimentación de entrada de CC)	27
Pantalla de estado de alimentación	27
Encendido y apagado de la alimentación	28
Configuración inicial	29
Pantallas del monitor de LCD y del visor	31
Pantalla de visualización	31
Pantalla de estado	32
Pantalla de Modo USB	32
Pantalla de modo de edición a distancia 250	32
Pantalla de advertencia	32
Ajuste del monitor de LCD y del visor	33
Ajuste del monitor de LCD	33
Ajuste del visor	34
Asignación de funciones a los botones del usuario	35
Luz indicadora	35
Tarjeta SD	36
Tarjetas compatibles	36
Formateado (inicialización) de tarjetas SD	38
Cómo restaurar la tarjeta SD	39
Clips grabados en tarjetas SD	40
Función de bloqueo de la operación	41

Filmación

Procedimientos básicos de filmación	42
---	----

Selección de la definición del sistema, del formato de archivo y del formato de video	43
Funcionamiento del zoom	46
Funcionamiento del enfoque	47
Ajuste del enfoque mediante detección de rostros ..	49
Ajuste del brillo	51
Ajuste del iris	52
Configuración del contraste	53
Configuración del obturador electrónico	54
Ajuste del filtro ND	56
Ajuste del balance de blancos	57
Ajuste de la imagen de la Cámara	60
Uso del estabilizador de imagen	61
Grabación de sonido	61
Supervisión del sonido durante la grabación utilizando auriculares	64
Código de tiempo y bit del usuario	64
Configuración del generador de códigos de tiempo	65
Ajuste del bit del usuario	68
Configuración del patrón de cebra	69
Visualización inmediata de los videos grabados (revisión de clips)	69
Uso del histograma	70
Grabar simultáneamente con dos definiciones diferentes	71
Grabación en serie	71
Grabación Dual	71
Grabación de copia de seguridad	73
Grabación especial	75
Pregrabación	75
Grabación continua de clips	76
Grabación de fotogramas	77
Grabación de intervalos	78
Cómo dividir los clips libremente (Activación del cortador de clips)	79

Reproducción

Cómo reproducir clips grabados	80
Pantalla de vistas en miniatura	80
Acciones	82
Reproducción	83
Eliminación de clips	84
Añadir/borrar una marca OK	85
Cómo seleccionar y realizar operaciones en múltiples videos	86
Cómo seleccionar varios clips aleatoriamente	86
Cómo seleccionar varios clips de forma consecutiva	87
Recorte de clips grabados	88

Visualización del menú y configuraciones detalladas

Operaciones básicas de la pantalla del menú ..	89
Visualización y descripción de la pantalla del menú	90
Entrada de texto mediante el teclado del software ..	91

Gráfica jerárquica de los menús de pantallas ..	92	Subir un clip de vídeo grabado 250	151
Overlay Settings Menú de 250	93	Configuración del servidor FTP para la subida ..	151
Menú de Camera Function	94	Subir un clip de vídeo	151
Opción User Switch Set	96	Característica de reanudación FTP 250	154
Menú de Camera Process	98	Conexión desde un navegador web 250	154
Opción Detail/Adjust	101	Edición de metadatos 250	155
Opción White Balance	101	Planning Metadata	155
Menú de TC/UB	102	Clip Metadata	156
Menú de LCD/VF	103	Carga de un clip de grabación mediante un navegador	
Opción Shooting Assist	104	web 250	159
Opción Marker Settings	104	Vista de funciones a distancia 250	162
Opción Display Settings	105	Procedimiento operativo	162
Menú de A/V Set	107	Registro / Eliminación de zoom predeterminado	163
Opción Video Set	107	Función de control de la cámara 250	165
Opción Audio Set	108	Configuración de los parámetros a través de un	
Menú de System	111	navegador 250	166
Opción Record Set	113	Modificación de los parámetros de la función View	
Opción Network/Settings 250	117	Remote	167
Añadición y edición de las opciones del menú más		Modificación de la Connection Setup	168
utilizadas (Favorites Menu)	124	Modificación de los parámetros del Metadata Server	169
Añadir opciones de menú a Favorites Menu	124	Modificación de los parámetros del Clip Server	169
Edición del Favorites Menu	125	Modificación de los parámetros del Streaming .	169
Pantalla de visualización/estado		Gestión del archivo de parámetros de conexión de red	
Pantalla de visualización en el modo cámara	128	250	169
Pantalla de visualización en modo soporte	134	Guardar el archivo de parámetros de conexión .	170
Pantalla de estado	136	Lectura del archivo de parámetros de conexión	171
Funciones de la cámara		Eliminación de los parámetros de conexión	171
Pantallas de marcador y zona de seguridad (solo		Realización de la transmisión en directo 250	172
modo cámara)	137	Configuración de la distribución	173
Salida de barra de colores	137	Inicio de la distribución	174
Cómo ajustar la matriz de color	138	Configuración de la matriz FEC	175
Configuración de archivos de configuración ..	139	Superposición de la transmisión 250	175
Guardar archivos de configuración	139	Importar y configurar los ajustes de los archivos SDP	
Cargar un archivo de configuración	140	para la transmisión	175
Conexión de dispositivos externos		Visualización de imágenes con filigrana	177
Conexión de un monitor externo	141	Visualización de imágenes a pantalla completa	
Conexión de los auriculares	142	(función Gráfico a pantalla completa)	178
Conexión mediante mando a distancia con cable .	143	Protección de los ajustes de superposición con una	
Carga de vídeos en un ordenador	143	contraseña	180
Conexión a la red 250		Especificar texto e imágenes	180
Funciones de conexión de red 250	145	Otros	
Preparar la conexión de red 250	146	Mensajes de error y acciones	181
Entorno operativo	146	Lista de errores de transferencia del FTP 250 .	182
Configuración de la cámara para conexión de red	146	Lista de visualizaciones de error de la	
Conexión mediante LAN inalámbrica	147	transmisión en directo 250	184
Conexión mediante LAN con cable	148	Parpadeos de la bombilla de acción	185
Conexión mediante adaptador móvil	149	Tono de advertencia	185
Importación de metadatos 250	149	Resolución de problemas	185
Preparación de metadatos	149	Especificaciones	187
Configuración del servidor para descarga	150	Índice	190
Importación de metadatos	150		

Características principales

Es compatible con grabación de alta definición 4K, alcanzando una calidad de grabación Full HD más avanzada

Es posible la grabación y reproducción a 30p/25p/24p en resolución 4K (3840x2160 píxeles), la cual contiene cuatro veces más información que el Full HD. Además de grabar a 150 Mbps para tomas 4K con códec H.264, esta videocámara también admite un modo de grabación de 70 Mbps. Los videos también se pueden grabar en tarjetas de memoria SDHC/SDXC de clase 10. Además de la grabación de muestreo de color de 50 Mbps 4:2:2 en la filmación HD convencional, la videocámara también admite el modo de grabación 4:2:2 en 4K 30p/25p/24p **250**, logrando así una representación de color aún más precisa.

Objetivo gran angular de 29,6 mm con zoom óptico 12x, F1,2

El zoom óptico 12x es compatible con un aumento de 29,6 mm en el extremo gran angular, y el zoom dinámico hasta 24x con el uso de un sensor de alta definición (durante la grabación HD/SD), permitiendo que se capturen las caras de los sujetos en retratos a distancia.

Sensor CMOS de alto rendimiento con una sensibilidad de F5,6

Esta videocámara está construida con un sensor CMOS de alto rendimiento de 1/2,3 pulgadas (píxeles efectivos de 9,03 megapíxeles, 1/2,5 pulgadas) con una resolución de 12,4 megapíxeles, y consigue una sensibilidad significativamente mejorada de F5,6 con alta definición y tecnología avanzada de reducción de ruido. Puede producir grabaciones con una gradación excelente incluso filmando escenas con poca luz o en localizaciones donde no se puede usar iluminación.

Procesador de imágenes JVC “FALCONBRID II”

El procesador de imágenes empleado es compatible con el códec 4K desarrollado por JVC y la codificación de flujo dual simultánea, lo cual da lugar a una alta calidad de imagen que maximiza el potencial de los sensores de alta resolución de próxima generación.

Funciones de red mejoradas **250**

Esta videocámara puede operarse desde dispositivos de red como ordenadores y tabletas durante la filmación 4K. El protocolo RTMP admite la transmisión de video y audio a través de la red durante la filmación HD/SD, YouTube Live y Facebook Live. Además, la videocámara grabadora también admite “SMPTE 2022-1”, que permite la transmisión de datos de alta definición fácilmente a bajo costo, y “Zixi”, un servicio en la nube que permite la transmisión de datos altamente confiable y estable.

Superposición de la transmisión **250**

El nombre de la estación, el nombre del programa o el título de las noticias de acuerdo con el contenido grabado se pueden introducir fácilmente mediante el uso de un teléfono inteligente o tableta, y esta información se puede superponer al clip de grabación o a las imágenes de transmisión. El color de la barra de texto se puede seleccionar entre varios colores preinstalados e incluso puede personalizar su imagen preferida con una aplicación de PC gratuita.

Función Gráfico a pantalla completa **250**

Las imágenes publicitarias y los anuncios pueden superponerse en la pantalla de filmación para la distribución en vivo y para grabar en una tarjeta SD. Se pueden guardar hasta 50 archivos de imagen en la videocámara y también pueden utilizarse como pase de diapositivas.

Función Configuración cero **250**

Podrá detectar automáticamente la videocámara usando las series Streamstar X de Streamstar conectadas a la misma LAN, facilitando la conexión de múltiples unidades.

Control desde RM-LP100 **250**

Esta videocámara puede controlarse utilizando un controlador de cámara remota RM-LP100. El control desde dispositivos externos se indica como una luz de acción en la pantalla LCD y VF.

Función Ajuste de matriz de colores

Con los ajustes detallados de Ajuste de matriz de colores, cuando se realice una filmación usando varias cámaras, los colores de las diferentes cámaras pueden ajustarse y el color preferido del usuario puede configurarse en esta videocámara. Los “Archivos de configuración” guardados en la tarjeta SD también puede usarse para habilitar el mismo estado de configuración para otras GY-HM250/GY-HM180.

Modo Prioridad de alta luminancia **250**

Equipada con un modo de grabación de alta prioridad de luminancia que reduce la sobreexposición de imágenes muy iluminadas. Al hacer que las áreas bien iluminadas tengan un alto contraste, las imágenes aparecerán de forma más natural.

Equipada con una función Histograma para verificar el brillo del sujeto y ayudarlo a determinar el nivel de exposición

Permite a los usuarios verificar la tendencia general del nivel de exposición en un histograma y ayuda a prevenir la sobreexposición y las sombras.

Función Grabación de alta velocidad

Un sujeto en movimiento puede retratarse de manera efectiva mediante la filmación de imágenes suaves a cámara lenta.

Es compatible con los formatos QuickTime y AVCHD

Heredando el concepto de nuestras videocámaras anteriores, esta videocámara es compatible con los formatos de archivo QuickTime (MOV) y AVCHD que pueden ser editados directamente en "Final Cut Pro", un software de edición de Apple Inc.

Está equipada con dos ranuras para tarjetas SD, lo cual permite varias opciones de grabación

Se utiliza el sistema de grabación en tarjetas SDHC/SDXC más reconocido como tarjeta de memoria. Esto garantiza fiabilidad y funcionamiento altos a un bajo coste.

Hay disponibles varias opciones de grabación fáciles de utilizar para el usuario. Estas incluyen la grabación en serie, la cual permite largas grabaciones continuas durante horas sin cortes a través de las ranuras, la grabación dual del mismo archivo en las dos ranuras, y la grabación de una copia de seguridad de las escenas preferidas en una ranura usando las operaciones de iniciar y detener la grabación mientras la otra ranura graba de forma continua.

Además, se pueden crear archivos web con la resolución adecuada para la distribución a través de la red. También se pueden grabar simultáneamente archivos HD y web. Para GY-HM250, también es posible la transmisión en tiempo real mientras se está grabando. **250**

Equipada con salidas progresivo-compatibles 3G-SDI y HDMI

Los terminales [SDI OUT] y [HDMI] están equipados para la salida digital. Permite la salida SDI compatible con 3G, y es posible la salida externa que incluye 4K desde el terminal [HDMI]. Se pueden emitir de manera simultánea señales Full HD y señales de audio sin comprimir desde los terminales [SDI OUT] y [HDMI].

Pantalla LCD de 3,5 pulgadas y 920 K píxeles, visor a color de 0,24 pulgadas y 1,56 megapíxeles

La pantalla LCD de 3,5 pulgadas 16:9 y el visor a color LCOS de 0,24 pulgadas 16:9 proporcionan apoyo para el enfoque crítico durante la filmación a 4K. Hay además otras funciones de asistencia disponibles, incluyendo el enfoque magnificado en un punto seleccionado manualmente.

Enfoque automático/Estabilizador óptico de imagen

La videocámara está equipada con una función de enfoque automático para detección de rostros que cubre toda la pantalla. También se puede cambiar al enfoque manual. También está disponible una función integrada de estabilizador óptico de imagen.

Disposición de interruptores de estilo profesional y diferentes parámetros de vídeo

Los interruptores de ganancia y de balance de blancos se encuentran disponibles en el panel lateral para permitir cambiar rápidamente de acuerdo con la escena que se esté filmando. Parámetros de calidad de imagen tales como los valores de gamma y la matriz de color, también están disponibles en el menú para el ajuste de los tonos preferidos.

Botón de usuario/anillo asignable con diferentes funciones para mayor facilidad de utilización

Hay elementos de menú correspondientes a cada uno de los 9 botones y 2 anillos disponibles para asignar los botones y anillos con diferentes funciones.

Filtro ND de 3 posiciones incorporado

Los filtros ND están incorporados en esta videocámara. Puede ajustar la cantidad de luz de acuerdo con el brillo durante la filmación cambiando el filtro ND de 3 posiciones (DESACTIVADO, 1/4, 1/16).

Unidad de asa desmontable con terminal de entrada de audio XLR de 2 canales

La unidad de asa está incorporada con botón de grabación e interruptores de zoom, y es compatible con micrófonos para uso profesional. También se puede ajustar el nivel de grabación, y además se puede conectar un micrófono fantasma.

Símbolos que se utilizan

- Precaución** : Describe precauciones sobre el funcionamiento de este producto.
- Nota** : Describe información de referencia, como funciones y restricciones de uso de este producto.
-  : Indica los números de las páginas de referencia y los elementos de referencia.
- 250** : Función disponible únicamente en GY-HM250U/GY-HM250E.
- 180** : Función disponible únicamente en GY-HM180U/GY-HM180E.
- HDL** : Función habilitada únicamente cuando la unidad de asa está colocada.

Índice de este manual

- Todos los derechos reservados de JVC KENWOOD Corporation. La duplicación o la reimpresión no autorizadas de este manual, total o parcialmente, están estrictamente prohibidas.
- Los diseños ilustrados, las especificaciones y otros contenidos de este manual están sujetos a cambios para mejoras sin aviso previo.
- AVCHD Progressive y el logotipo de AVCHD Progressive son marcas comerciales de Panasonic Corporation y Sony Corporation.
- Los logotipos de SDXC y SDHC son marcas comerciales de SD-3C, LLC.
- Los términos HDMI y HDMI High-Definition Multimedia Interface, y el Logotipo HDMI son marcas comerciales o marcas registradas de HDMI Licensing Administrator, Inc. en los Estados Unidos y en otros países.
- QuickTime, Final Pro Cut, iPhone, iPad, iPod touch, iOS, Mac OS y Safari son marcas comerciales de Apple Inc., registradas en Estados Unidos y en otros países.
- Android, Google Chrome, YouTube y Nexus son marcas comerciales o marcas comerciales registradas de Google LLC.
- QR Code es una marca comercial registrada de Denso Wave Incorporated.
- Dolby y el símbolo de la doble D son marcas comerciales de Dolby Laboratories.
- Microsoft, Windows, Windows Vista, y Internet Explorer son marcas comerciales o marcas comerciales registradas de Microsoft Corporation en Estados Unidos y/o en otros países.
- Surface es una marca comercial de Microsoft Corporation en Estados Unidos y/o en otros países.
- Mozilla y Firefox son marcas comerciales o marcas comerciales registradas de Mozilla Foundation en Estados Unidos y/o en otros países.
- Intel Core 2 Duo es una marca comercial o marca comercial registrada de Intel Corporation o sus filiales en Estados Unidos y otros países.
- El nombre de la compañía de Fontworks, Fontworks y el nombre de las fuentes son marcas comerciales registradas de Fontworks Inc.
- Zixi y el logotipo de Zixi son marcas comerciales de Zixi LLC.
- Facebook es una marca comercial registrada de Facebook, Inc.
- Otros nombres de productos y empresas incluidos en este manual de instrucciones son marcas comerciales y/o marcas comerciales registradas de sus respectivas empresas. Las marcas como TM y © se han omitido en este manual.

Precauciones para un uso adecuado

Ubicaciones de almacenamiento y uso

- Temperatura y humedad ambiente admisibles
Asegúrese de utilizar esta unidad dentro del rango permisible de temperatura de 0 °C a 40 °C y a una humedad relativa del 30 % al 80 %. El uso de esta unidad a una temperatura o nivel de humedad superior a los rangos permitidos podría provocar no sólo un funcionamiento incorrecto, sino también causar un impacto negativo en los elementos CMOS ya que podrían aparecer pequeños puntos blancos. Utilicela con cuidado.
 - Magnetismo u ondas electromagnéticas fuertes
Es posible que aparezcan ruidos en la imagen o sonido y/o que los colores se reproduzcan de forma incorrecta si la unidad se utiliza cerca de una antena de transmisión de radio o televisión, en lugares donde se generen fuertes campos magnéticos procedentes de transformadores, motores, etc., o cerca de dispositivos que emitan ondas de radio, como por ejemplo transeceptores o teléfonos móviles.
 - Uso de un micrófono inalámbrico cerca de la unidad
Cuando se utiliza un micrófono inalámbrico o un sintonizador de micrófono inalámbrico cerca de la unidad durante una grabación, es posible que el sintonizador recoja el ruido.
 - Evite utilizar o colocar esta unidad en los siguientes lugares.
 - Lugares sometidos a calor o frío extremos
 - Lugares con suciedad o polvo excesivos
 - Lugares con mucha humedad o vaho
 - Lugares donde haya humo o vapor, como por ejemplo cerca de una cocina
 - Lugares sometidos a fuertes vibraciones o superficies inestables
 - En un coche aparcado a la luz directa del sol o cerca de un calentador durante mucho tiempo
 - No coloque esta unidad en lugares sometidos a radiación o rayos X, o donde haya gases corrosivos.
 - Proteja esta unidad contra las salpicaduras de agua. (especialmente cuando filme bajo la lluvia)
 - Proteja esta unidad de la humedad cuando realice grabaciones en la playa. Además, la sal y la arena pueden adherirse al cuerpo de la unidad. Asegúrese de limpiar la unidad después de su uso.
 - Proteja esta unidad del polvo cuando la utilice en un lugar con polvo arenoso.
- ## Transporte de la cámara
- No deje caer la unidad ni la golpee contra ningún objeto duro mientras la transporte.

Ahorro de energía

- Cuando deje de utilizar esta unidad, asegúrese de establecer el interruptor [POWER ON/OFF] en "OFF" para reducir el consumo de energía.

Mantenimiento

- Apague la alimentación antes de realizar cualquier trabajo de mantenimiento.
- Limpie la carcasa externa de la unidad con un paño suave. No limpie el cuerpo con benceno ni disolvente. Si lo hace, podría fundir o enturbiar la superficie. Cuando la unidad esté muy sucia, humedezca el paño con una solución de detergente neutro, limpie el cuerpo de la cámara y después utilice un paño limpio para quitar el detergente.

Batería recargable

- Asegúrese de utilizar solamente las baterías especificadas.

No garantizamos la seguridad y el rendimiento de este dispositivo si se utiliza una batería no especificada.

180

- Cargue la batería antes de utilizarla.
- Si no va a utilizar la batería durante un periodo prolongado de tiempo, extráigala y déjela a un nivel de carga del 30% al 40% para prevenir su deterioro.
- Recargue la batería a un nivel del 10% al 20% una vez cada seis meses al guardar la batería. Almacenar la batería totalmente descargada ocasionará una descarga excesiva y no podrá volver a cargarla.
- Guarde la batería extraída en un lugar seco con la tapa de la batería colocada y a una temperatura de entre 15 °C y 25 °C.

250

- Para más detalles, consulte las "MANUAL DE INSTRUCCIONES" de la batería.

Inspección periódica (mantenimiento)

- En entornos normales, el polvo se acumula en la cámara grabadora cuando se utiliza durante mucho tiempo. Es posible que entre polvo en la cámara grabadora, especialmente si se utiliza al aire libre. Lo que puede afectar la calidad de la imagen y el sonido de la cámara grabadora. Compruebe y sustituya el ventilador después de periodos de 9000 horas (directrices sugeridas). Puede comprobar el tiempo de uso del ventilador en [System] → [System Information] → [Fan Hour].
(☞ P113 [Fan Hour])
Si el ventilador se utiliza más de 9000 horas sin sustituirlo, aparecerá el mensaje "Fan Maintenance Required" cada vez que encienda la alimentación.

Tarjetas SDHC/SDXC

- En el presente manual, la tarjeta SDHC/SDXC será denominada como tarjeta SD.
- La cámara grabadora guarda las imágenes grabadas y el sonido de audio en la tarjeta SD (se vende por separado).
- Si la tarjeta SD tiene archivos que se grabaron con otros dispositivos o desde un ordenador, el tiempo de grabación podría acortarse o puede que la información no se grabe adecuadamente. Además, el espacio restante de la tarjeta no puede aumentar aunque los archivos se eliminen utilizando un ordenador.
- Para obtener más detalles sobre las combinaciones de tarjetas SD utilizables y configuraciones de formato, consulte lo siguiente.
(☞ P36 [Combinaciones de ajuste del formato y de tarjetas SD utilizables])
- * El uso de tarjetas que no sean Panasonic, TOSHIBA o SanDisk puede provocar fallos de grabación o pérdidas de datos.

Manipulación de las tarjetas SD

- El indicador de estado se ilumina en rojo cuando se accede a los datos de la tarjeta SD. No extraiga la tarjeta SD durante el acceso a datos (como por ejemplo durante la grabación, reproducción o formateado). Tampoco apague la alimentación ni quite la batería o el adaptador durante el acceso.
- No utilice ni almacene la tarjeta SD en lugares expuestos a electricidad estática o perturbaciones eléctricas.
- No sitúe la tarjeta SD cerca de ubicaciones que estén expuestas a fuertes campos magnéticos u ondas de radio.
- Introducir la tarjeta SD de manera incorrecta puede tener como resultado daños a esta unidad o a la tarjeta SD.

- No somos responsables por ninguna pérdida accidental de datos almacenados en la tarjeta SD. Por favor, realice copias de seguridad de todos los datos importantes.
- Utilice la tarjeta SD dentro de las condiciones prescritas de uso.
 - No la utilice en los lugares siguientes: Lugares expuestos a la luz directa del sol y a altos niveles de humedad o corrosión, sitios cercanos a equipos térmicos, lugares polvorientos o arenosos, o en coches expuestos al sol con las puertas y ventanas cerradas.
- No doble ni deje caer la tarjeta SD, ni la someta a vibraciones o impactos fuertes.
- No salpique de agua la tarjeta SD.
- No desmonte ni modifique la tarjeta SD.
- No toque los terminales con las manos ni con objetos metálicos.
- No permita la adherencia de polvo, suciedad, agua ni objetos extraños a los terminales.
- No quite las etiquetas ni pegue otras etiquetas o adhesivos a las tarjetas SD.
- No utilice lápices ni bolígrafos para escribir sobre las tarjetas SD. Utilice siempre bolígrafos derivados de aceites.
- Si formatea (inicializa) la tarjeta SD, se eliminarán todos los datos grabados en la tarjeta, incluyendo datos de vídeo y archivos de configuración.
- Se recomienda el uso de tarjetas formateadas (inicializadas).
 - La tarjeta SD puede dañarse si la cámara grabadora no se utiliza correctamente. El formateo (inicialización) de la tarjeta SD podría permitir un funcionamiento adecuado.
 - Es posible que las tarjetas SD que han sido formateadas (inicializadas) en otras cámaras, ordenadores o equipos periféricos no funcionen correctamente. En este caso, formatee (inicialice) la tarjeta SD en esta cámara grabadora.
- Si desea eliminar toda la información borrando completamente los datos, recomendamos utilizar software disponible comercialmente que está diseñado específicamente para ese objetivo, o destrozarse físicamente la tarjeta SD con un martillo, etcétera. Al formatear o borrar datos utilizando la cámara de vídeo, sólo se modifica la información de administración de archivos. Los datos no se borran por completo de la tarjeta SD.
- Algunas tarjetas SD disponibles comercialmente pueden ser más difíciles de extraer de esta unidad. Extráigalas poniendo un gancho en la ranura de las tarjetas.
 - Será más fácil extraer las tarjetas después de varias veces.
 - No pegue ninguna etiqueta en las tarjetas.



Ranura

- Las tarjetas SD pueden salir de golpe cuando se extraen. Tenga cuidado de no perderlas.

Monitor de LCD y visor

- El monitor de LCD y la pantalla del visor están fabricados con tecnología de alta precisión. Es posible que aparezcan puntos negros en el monitor de LCD y en la pantalla del visor o que no desaparezcan puntos rojos, azules y/o blancos. Sin embargo, esto no es un fallo de funcionamiento y estos puntos no se graban en la tarjeta SD.
- Si utiliza esta unidad de forma ininterrumpida durante mucho tiempo, los caracteres que aparecen en el visor pueden permanecer temporalmente en la pantalla. Esto no se graba en la tarjeta SD. No aparecerán si apaga la alimentación y la vuelve a encender.
- Si utiliza esta unidad en un lugar frío, es posible que las imágenes aparezcan desfasadas en la pantalla, pero no se trata de un funcionamiento incorrecto. Las imágenes retenidas no se almacenan en la tarjeta SD.
- No presione la superficie con fuerza ni la someta a impactos fuertes. Si lo hace, las pantallas se podrían dañar o romper.
- Es posible que aparezca ruido en el visor cuando cambie entre vídeo en directo e imágenes de reproducción.
- Debido a las características del dispositivo de visualización del visor, es posible que aparezcan colores en las imágenes cuando parpadee. No afecta a las imágenes grabadas, salida SDI ni salida HDMI.

Derechos de autor

- Todas las grabaciones realizadas con esta cámara que se reproduzcan para beneficio o vista pública infringen los derechos del propietario de las grabaciones. Sin el consentimiento previo del propietario, no debe utilizar las grabaciones con ningún propósito distinto del disfrute personal.

Notas de licencia

- MPEG LA AVC
ESTE PRODUCTO ESTÁ SUJETO A LA LICENCIA DE CARTERA DE PATENTES AVC PARA SU USO PERSONAL Y NO COMERCIAL POR PARTE DE UN CONSUMIDOR U OTROS USOS EN LOS QUE NO RECIBA REMUNERACIÓN PARA
(i) CODIFICAR VÍDEOS DE CONFORMIDAD CON EL ESTÁNDAR AVC (“AVC VIDEO”) Y/O
(ii) PARA DESCODIFICAR VÍDEOS AVC CODIFICADOS POR UN CONSUMIDOR COMO PARTE DE UNA ACTIVIDAD DE CARÁCTER PERSONAL Y/U OBTENIDOS A PARTIR DE UN PROVEEDOR CON LICENCIA. NO SE CONCEDERÁ NI SE PRESUMIRÁ NINGUNA LICENCIA PARA NINGÚN OTRO USO. SE PUEDE OBTENER INFORMACIÓN ADICIONAL DE MPEG LA, L.L.C. VER [HTTP://WWW.MPEGLA.COM](http://www.mpegla.com)

Codificación en la conexión de red 250

- Las conexiones LAN inalámbricas pueden utilizar una función de codificación. Esta codificación está diseñada para equipos de venta al público y no se puede modificar.

Otros

- No introduzca objetos que no sean la tarjeta de memoria en la ranura para tarjetas.
- No bloquee la ventilación de la unidad. Si se bloquea la ventilación, el interior de la cámara se podría recalentar y provocar quemaduras e incendios.
 - No apague el interruptor [POWER ON/OFF] ni quite el cable de alimentación durante una grabación o reproducción.
 - Es posible que la cámara grabadora no muestre imágenes estables durante varios segundos justo después de encender la alimentación, pero esto no debe considerarse como un funcionamiento incorrecto.
 - Cuando los terminales de salida de señal de vídeo no estén en uso, cúbralos para prevenir daños.
- No deje caer esta unidad ni la someta a fuertes impactos o vibraciones ya que se trata de un equipo de precisión.
- Rendimiento óptico de la lente
Debido al rendimiento de la lente, podrían ocurrir fenómenos de divergencia cromática (aberración cromática) alrededor de la imagen. Esto tampoco debe considerarse como un mal funcionamiento de la cámara.
- Puede aparecer ruido en la imagen al pasar de un modo a otro.
- Si se pone de lado, se deteriorará la eficiencia de liberación de calor.
- Utilice el adaptador de CA incluido como fuente de alimentación. No utilice el adaptador de CA incluido con otros dispositivos.
- Utilice el cable de alimentación suministrado. No utilice los cables de alimentación suministrados con otros dispositivos.
- Cuando no estén en uso los conectores incluidos con las tapas del conector, ponga las tapas para prevenir daños a los conectores.
- Esta cámara grabadora hace uso de fuentes de Fontworks Inc.
- Esta cámara grabadora usa M+ FONTS.

Modos de funcionamiento

Esta videocámara tiene cuatro modos de funcionamiento: modo cámara, modo soporte, modo USB y modo de edición a distancia.

Primeros pasos

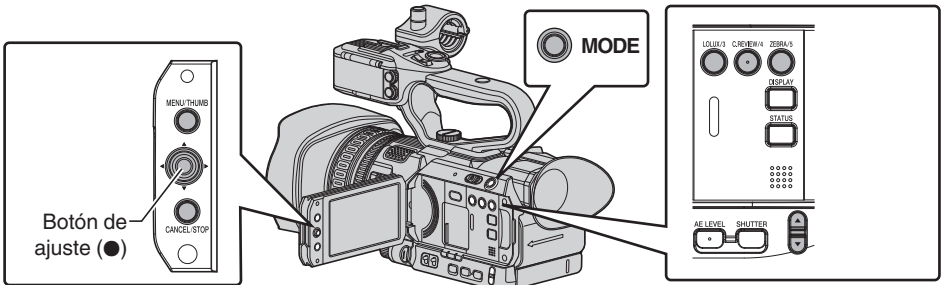
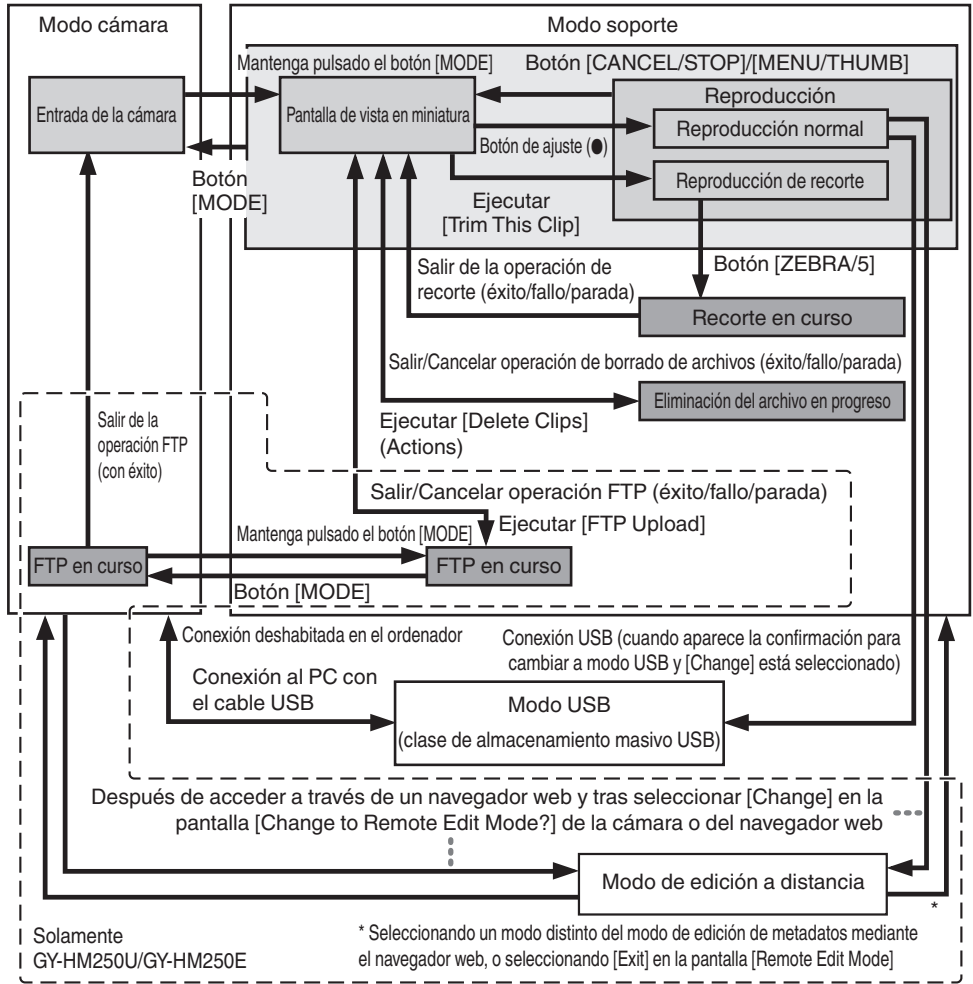

Modo de funcionamiento	Descripción
Modo cámara	<ul style="list-style-type: none"> • Éste es el modo de filmación de la cámara. La cámara grabadora se inicia en modo cámara cuando se enciende la alimentación. • Las imágenes de la cámara se emiten en el visor y en el monitor de LCD. Cuando se introduce una tarjeta SD grabable, la cámara grabadora entra en modo de grabación en espera. Aparece "STBY" en el área de visualización del modo de funcionamiento del monitor de LCD y del visor. • Pulse el botón de activación [REC] para comenzar la grabación. <p>Nota : _____</p> <ul style="list-style-type: none"> • No se pueden reproducir tarjetas SD en modo cámara. No obstante, puede comprobar el vídeo grabado más recientemente. (☞ P69 [Visualización inmediata de los vídeos grabados (revisión de clips)])
Modo soporte	<ul style="list-style-type: none"> • Este modo le permite reproducir o eliminar clips grabados en la tarjeta SD. • Cuando se introduce una tarjeta SD, la pantalla de vista en miniatura o reproducción se visualiza en el visor y en el monitor de LCD. • Mantenga pulsado el botón de selección [MODE] para ingresar al modo soporte cuando no esté filmando en el modo cámara. Una vez que la cámara grabadora esté en modo soporte, se muestran las vistas en miniatura de la ranura de soporte seleccionada.
Modo USB	<ul style="list-style-type: none"> • Este modo le permite conectarse a un ordenador y transferir los archivos de la tarjeta SD al ordenador. • Cuando la cámara grabadora está conectada a un cable USB, aparece el mensaje "Change to USB Mode?". Seleccione [Change] y pulse el botón de ajuste para cambiar a modo USB. (☞ P143 [Carga de vídeos en un ordenador]) • En modo USB, el ordenador conectado reconoce la cámara grabadora como unidad periférica. (solamente clase de almacenamiento masivo USB) Deshabilite la conexión del ordenador y desconecte el cable USB de la cámara grabadora para cambiar al modo Cámara. (☞ P143 [Carga de vídeos en un ordenador]) <p>Nota : _____</p> <ul style="list-style-type: none"> • Si se conecta un cable USB durante la grabación, el mensaje aparecerá después de que se haya detenido la grabación. • Si hay una reproducción en curso, el mensaje aparece una vez que los archivos se cierran automáticamente, como por ejemplo cuando se detiene la reproducción. • Los archivos del PC no se pueden escribir en la tarjeta SD.
Modo de edición a distancia 250	<ul style="list-style-type: none"> • Este modo permite visualizar la lista y editar los datos del clip guardados mediante el acceso a la página de visualización de la lista de clips con un navegador web en un teléfono inteligente, tableta o PC. • Cuando acceda a través del navegador web de un teléfono inteligente, una tableta o un PC, "It is necessary to change the camera mode to "Remote Edit Mode". Change the mode." aparecerá en el navegador web. Igualmente, "Change to Remote Edit Mode?" aparece en la pantalla de visualización de la cámara. Seleccionar [Change] en la cámara grabadora y pulsar el botón de ajuste cambia al modo de edición remota, y permite visualizar la lista de clips y editar sus metadatos. (☞ P156 [Clip Metadata]) (☞ P159 [Carga de un clip de grabación mediante un navegador web 250]) <p>Nota : _____</p> <ul style="list-style-type: none"> • Si accede a través del navegador web de dispositivos tales como un teléfono inteligente, una tableta o un PC durante una grabación, el mensaje aparece una vez detenida la grabación. • Si hay una reproducción en curso, el mensaje aparece una vez que los archivos se cierran automáticamente, como por ejemplo cuando se detiene la reproducción.

Nombres de las piezas

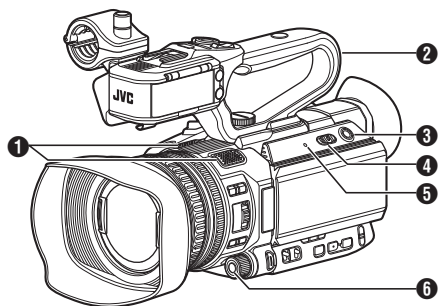

- 1 Micrófono integrado
(☞ P61 [Grabación de sonido])
- 2 Unidad de asa
(☞ P20 [Sección de la unidad de asa])

Nota :

- La unidad de asa no viene colocada en la videocámara de fábrica.
Para obtener más información sobre la colocación de la unidad de asa, consulte [Cómo montar la unidad de asa] .
(☞ P23 [Cómo montar la unidad de asa])

- 3 [MODE] Botón de selección de modo cámara/ soporte
(☞ P14 [Modos de funcionamiento])
- 4 [POWER ON/OFF] Bloqueo del interruptor de apagado/encendido de alimentación
Apaga / enciende la alimentación.
 - Mantenga pulsado el botón de bloqueo (azul) en el centro para cambiar entre encendido y apagado.
 - Cuando la alimentación se está apagando, "P.OFF" aparece en el monitor de LCD y en el visor.
 - Espere cinco segundos o más para volver a encender la alimentación.
 (☞ P28 [Encendido y apagado de la alimentación])
- 5 [POWER/CHARGE] Luz indicadora de alimentación/carga
(☞ P25 [Utilización de baterías])
- 6 [AWB/9] Botón de balance de blancos automático/Usuario 9
 - Para ejecutar el balance de blancos automático y cambiar la temperatura de color registrada.
(☞ P57 [Ajuste del balance de blancos])
 - También puede utilizarlo como botón de usuario asignando una función específica a este botón en la configuración del menú.

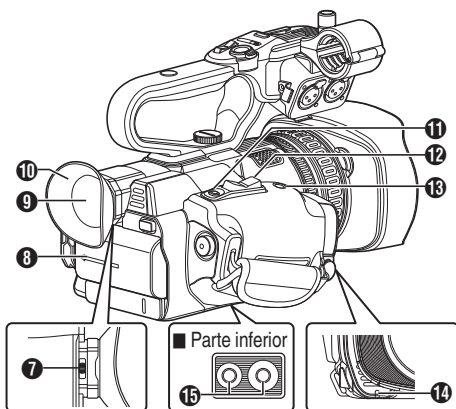

- 7 Palanca de ajuste de visibilidad
(☞ P34 [Ajuste del visor])
- 8 Batería
(☞ P25 [Utilización de baterías])
- 9 Visor
(☞ P34 [Ajuste del visor])
- 10 Ocular
Previene la entrada de luz externa en la pantalla del visor y la visión del operador de la cámara.
- 11 [REC/7] Botón de activación de la grabación/ usuario 7
 - Inicia/detiene la grabación.
(☞ P42 [Procedimientos básicos de filmación])
 - También puede utilizarlo como botón de usuario asignando una función específica a este botón en la configuración del menú.
- 12 Palanca de zoom en el fijador
(☞ P46 [Utilizar la palanca de zoom en el fijador])
- 13 [EXPANDED FOCUS/8] Botón de asistencia para enfoque expandido/Usuario 8
 - Activa o desactiva el enfoque expandido.
(☞ P48 [Función de enfoque expandido])
 - También puede utilizarlo como botón de usuario asignando una función específica a este botón en la configuración del menú.
- 14 Luz indicadora
(☞ P35 [Luz indicadora])
(☞ P185 [Parpadeos de la bombilla de acción])
- 15 Orificio para montaje de trípode
(☞ P24 [Montaje del trípode])

Panel de control lateral

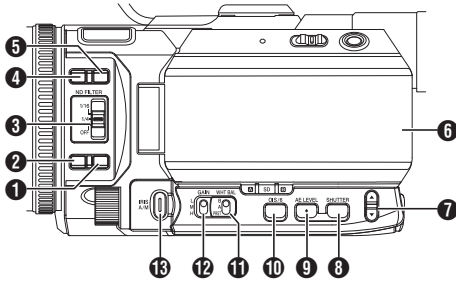

- 1** [FULL AUTO] Botón de selección completamente automática. Mantenga pulsado el botón para activar o desactivar el modo automático total. El modo automático total ajusta el iris, la ganancia, la obturación y el balance de blancos automáticamente.
 (☞ P51 [Ajuste automático del brillo: Modo de ajuste de brillo automático (AE)])
 (☞ P52 [Modo iris automático (ajuste automático)])
 (☞ P53 [Modo de contraste automático (ajuste automático del contraste)])
 (☞ P54 [Modo obturador automático (ajuste automático del obturador)])
 (☞ P57 [Modo balance automático de blancos (FAW: balance automático de blancos a tiempo completo)])

Nota :

- Esta videocámara viene por defecto ajustada en el modo automático total de fábrica.

- 2** [AF/MF] Botón de selección de enfoque
 (☞ P47 [Funcionamiento del enfoque])
- 3** [ND FILTER] Interruptor del filtro ND
 (☞ P56 [Ajuste del filtro ND])
- 4** [F.ASSIST/1] Botón de asistencia para enfoque/Usuario 1
- Para cambiar de activada a desactivada la función de asistencia para el enfoque.
 (☞ P48 [Función de asistencia de enfoque])
 - También puede utilizarlo como botón de usuario asignando una función específica a este botón en la configuración del menú.
 (☞ P35 [Asignación de funciones a los botones del usuario])

- 5** [TC/2] Botón de código de tiempo/Usuario 2
- Muestra la pantalla de configuración del código de tiempo.
 (☞ P65 [Configuración del generador de códigos de tiempo])
 - También puede utilizarlo como botón de usuario asignando una función específica a este botón en la configuración del menú.
 (☞ P35 [Asignación de funciones a los botones del usuario])
- 6** Monitor de LCD
 (☞ P19 [Monitor de LCD])
- 7** ▲ / ▼ Botones de volumen/[+/-] Botones de selección
- Cambia el monitor de audio y ajusta el altavoz/auriculares del monitor.
 (☞ P64 [Supervisión del sonido durante la grabación utilizando auriculares])
 - Para cambiar la velocidad del obturador y configurar el nivel de ajuste de brillo automático (AE).
 (☞ P55 [Cambio de la velocidad del obturador])
 (☞ P51 [Ajuste automático del brillo: Modo de ajuste de brillo automático (AE)])
- 8** [SHUTTER] Botón de velocidad del obturador. Para cambiar la velocidad del obturador en el modo de obturador manual. Mantenga pulsado el botón para cambiar entre los modos de obturador automático y de obturador manual.
 (☞ P54 [Configuración del obturador electrónico])
- 9** [AE LEVEL] Botón de ajuste de nivel de ajuste de brillo automático (AE). Mantenga pulsado el botón para cambiar entre "Modo de ajuste de nivel AE" y "Nivel fijado recomendado (AE: ±0)".
 (☞ P51 [Ajuste del brillo])
- 10** [OIS/6] Botón del estabilizador óptico de imagen/Usuario 6
- Activa o desactiva la función del estabilizador de imagen óptico.
 (☞ P61 [Uso del estabilizador de imagen])
 - También puede utilizarlo como botón de usuario asignando una función específica a este botón en la configuración del menú.
 (☞ P35 [Asignación de funciones a los botones del usuario])
- 11** [WHT BAL B/A/PRST] Interruptor del balance de blancos
 (☞ P57 [Ajuste del balance de blancos])
- 12** [GAIN L/M/H] Interruptor de ganancia
 (☞ P53 [Configuración del contraste])
- 13** [IRIS A/M] Botón de iris automático/iris manual
 (☞ P52 [Ajuste del iris])

Sección de terminales laterales

GY-HM180U/GY-HM180E

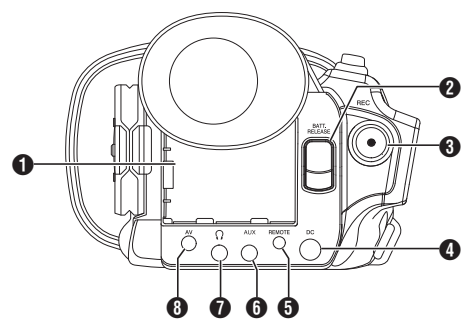
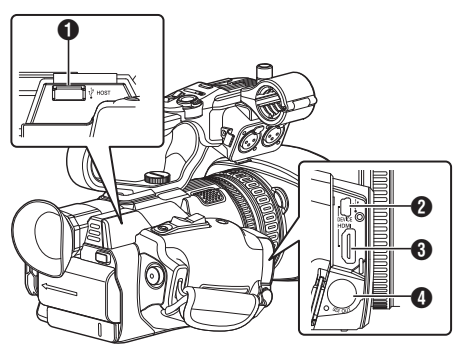

- ❶ [HOST] Terminal de servidor USB **250**
Para conectar un adaptador USB según la finalidad deseada cuando se va a conectar la unidad a la red.
(☞ P146 [Configuración de la cámara para conexión de red])
- ❷ [DEVICE] Terminal mini USB
(☞ P143 [Carga de vídeos en un ordenador])
- ❸ [HDMI] Terminal de salida HDMI
(☞ P141 [Conexión de un monitor externo])
- ❹ [SDI OUT] Terminal de salida SDI
(☞ P108 [Rec Trigger])
(☞ P141 [Conexión de un monitor externo])

- ❶ Terminal [BATTERY]
- ❷ [BATT. RELEASE] Botón de liberación del seguro de la batería
(☞ P26 [Cómo quitar la batería])
- ❸ [REC] Botón de activación de grabación
 - Inicia/detiene la grabación.
(☞ P42 [Procedimientos básicos de filmación])
 - Podrá modificar su función en el menú.

Nota : _____
 • Este botón se bloquea con el botón de activación de grabación [REC/HOLD]❸ situado en la unidad del asa.

- ❹ [DC] Terminal de entrada de CC
Terminal de entrada para la fuente de alimentación de 12 VCC. Para la conexión con el adaptador de CA suministrado.
(☞ P27 [Uso de alimentación de CA (alimentación de entrada de CC)])
- ❺ [REMOTE] Terminal remoto
(☞ P143 [Conexión mediante mando a distancia con cable])
- ❻ [AUX] Terminal de entrada AUX (Φ3,5 mm)
Para su conexión al receptor, como un micrófono inalámbrico.
(☞ P61 [Grabación de sonido])
- ❼ [🔊] Toma para auriculares (Φ3,5 mm)
(☞ P64 [Supervisión del sonido durante la grabación utilizando auriculares])
- ❽ [AV] Terminal de salida AV
(☞ P141 [Conexión de un monitor externo])

Terminal posterior

GY-HM250U/GY-HM250E

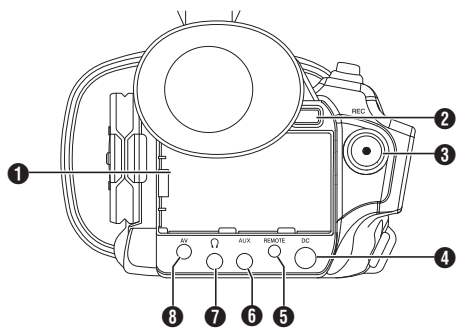

Monitor de LCD

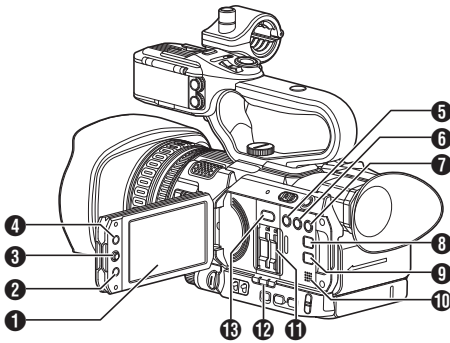

- 1** Monitor de LCD
(☞ P33 [Ajuste del monitor de LCD y del visor])
- 2** [CANCEL/STOP] Botón cancelar/parar
Cancela varias configuraciones y detiene la reproducción.
- 3** Botón con forma de cruz del LCD (▲▼◀▶)/botón de ajuste (●)

 - La función cambia según el estado de funcionamiento de la cámara grabadora.
 - Durante el funcionamiento del menú (todos los modos)
(☞ P89 [Operaciones básicas de la pantalla del menú])
 - En modo cámara
 - Puede utilizarlo como botón de usuario asignando una función específica a este botón en la configuración del menú.
(☞ P35 [Asignación de funciones a los botones del usuario])
- 4** [MENU/THUMB] Botón de menú/Vistas en miniatura

 - Muestra la pantalla de menú durante el modo de cámara.
 - Cambia entre [Main Menu] y [Favorites Menu] cuando se mantiene pulsado el botón [MENU/THUMB] mientras la pantalla de menú está siendo visualizada.
(☞ P89 [Operaciones básicas de la pantalla del menú])
 - Muestra la pantalla de menú cuando se pulsa el botón durante la visualización de vistas en miniatura en el modo soporte.
 - Detiene la reproducción y muestra la pantalla de vistas en miniatura cuando se pulsa el botón durante la visualización de la pantalla de reproducción en el modo soporte.
- 5** [LOLUX/3] Botón de grabación con poca luz/Usuario 3

 - Activa o desactiva el modo de grabación con poca luz.
 - También puede utilizarlo como botón de usuario asignando una función específica a este botón en la configuración del menú.
(☞ P35 [Asignación de funciones a los botones del usuario])
- 6** [C.REVIEW/4] Botón de Revisión de clip/Usuario 4

 - Sirve para comprobar las últimas imágenes capturadas.
(☞ P69 [Visualización inmediata de los vídeos grabados (revisión de clips)])
 - También puede utilizarlo como botón de usuario asignando una función específica a este botón en la configuración del menú.
(☞ P35 [Asignación de funciones a los botones del usuario])
- 7** [ZEBRA/5] Botón de Cebra/Usuario 5

 - Para activar o desactivar la visualización del patrón de cebra.
(☞ P69 [Configuración del patrón de cebra])
 - Puede utilizarlo como botón de usuario asignando una función específica a este botón en la configuración del menú.
(☞ P35 [Asignación de funciones a los botones del usuario])
- 8** [DISPLAY] Botón de visualización

 - Pulse el botón [DISPLAY] para cambiar a la pantalla de visualización durante la visualización de pantalla normal (cuando no se muestra la pantalla de menú).
(☞ P31 [Pantalla de visualización])
 - Cambia entre [Main Menu] y [Favorites Menu] cuando se pulsa el botón [DISPLAY] mientras que se muestra la pantalla de menú.
(☞ P89 [Operaciones básicas de la pantalla del menú])
- 9** [STATUS] Botón de visualización de pantalla de estado

Pulse el botón [STATUS] para mostrar la pantalla de estado en el visor y en el monitor de LCD durante la visualización normal de pantalla (cuando la pantalla del menú no se visualiza).
(☞ P32 [Pantalla de estado])
- 10** Altavoz del monitor
(☞ P83 [Salida de audio durante la reproducción])
- 11** Ranura para tarjeta SD
(☞ P37 [Introducción de una tarjeta SD])
- 12** Indicador de estado de la ranura de tarjeta A/B
- 13** [SLOT SEL] Botón de selección de ranura de tarjeta
Para alternar la ranura activa de la tarjeta durante la grabación y reproducción.

Sección de la unidad de asa

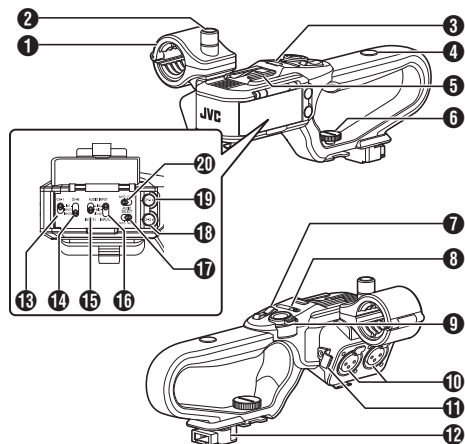

- 1 Soporte del micrófono
(☞ P23 [Montaje del micrófono externo HDL])
- 2 Mando para bloqueo del soporte del micrófono
(☞ P23 [Montaje del micrófono externo HDL])
- 3 Bombilla de acción de asa
(☞ P35 [Luz indicadora])
(☞ P185 [Parpadeos de la bombilla de acción])
- 4 Abertura para los tornillos de montaje del accesorio
- 5 Zapata
Para montar accesorios y luces que se venden por separado.
- 6 Tornillo de ajuste de la unidad de asa
(☞ P23 [Cómo montar la unidad de asa])
- 7 Palanca de zoom en el asa
(☞ P46 [Utilizar la palanca de zoom en el asa HDL])
- 8 [ZOOM L/M/H] Interruptor de velocidad del zoom
(☞ P46 [Funcionamiento del zoom])
Para cambiar la velocidad del zoom o el 7 de la palanca del zoom en el asa.
- 9 [REC/HOLD] Botón de activación de grabación/
Interruptor de bloqueo
Inicia / detiene la grabación.
Ajuste el interruptor como [HOLD] para bloquear el botón de activación [REC].

Nota :

- Este interruptor está bloqueado con el botón [REC] 9 en el terminal trasero.
- Botón [REC] 9 en el terminal trasero no está bloqueado.

- 10 [INPUT1/INPUT2] Terminales de entrada de audio 1 y 2 (XLR de 3 clavijas x 2)
(☞ P23 [Montaje del micrófono externo HDL])
- 11 Abrazadera del cable del micrófono
(☞ P23 [Montaje del micrófono externo HDL])
- 12 Terminal de la asa
- 13 [CH-1] Interruptor para selección de entrada de señal de audio de CH1
Seleccione el terminal de entrada de audio para grabar en CH1.
(☞ P61 [Grabación de sonido])
- 14 [CH-2] Interruptor para selección de entrada de señal de audio de CH2
Seleccione el terminal de entrada de audio para grabar en CH2.
(☞ P61 [Grabación de sonido])
- 15 [AUDIO INPUT INPUT1] Interruptor para selección de entrada de señal de audio
(☞ P61 [Grabación de sonido])
- 16 [AUDIO INPUT INPUT2] Interruptor para selección de entrada de señal de audio
(☞ P61 [Grabación de sonido])
- 17 [AUDIO SELECT CH-2 AUTO/MANU] Interruptor de modo de grabación de audio de CH2
(☞ P62 [Ajuste del nivel de grabación de audio HDL])
- 18 [CH-2] Mando de ajuste del nivel de grabación en CH2
(☞ P61 [Grabación de sonido])
- 19 [CH-1] Mando de ajuste del nivel de grabación en CH1
(☞ P61 [Grabación de sonido])
- 20 [AUDIO SELECT CH-1 AUTO/MANU] Interruptor de modo de grabación de audio de CH1
(☞ P62 [Ajuste del nivel de grabación de audio HDL])

Sección de lente

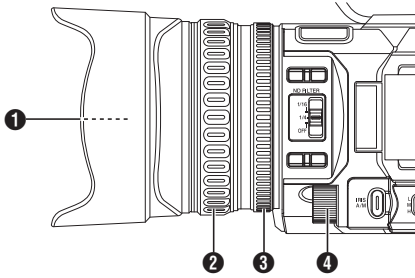

- 1** Tornillo incorporado para filtro
- Pueden instalarse filtros transparentes o de UV para protección de la lente, o filtros para diferentes efectos.
 - Tipos de filtros instalables: $\Phi 62$ mm P0,75

Nota :

- Quite la tapa de la lente al instalar el filtro.
(☞ P24 [Cómo montar / desmontar la cubierta])

- 2** Anillo de enfoque
(☞ P47 [Funcionamiento del enfoque])
- 3** Anillo de zoom
(☞ P46 [Funcionamiento del zoom])
Puede establecer diferentes funciones para el anillo del zoom y el dial del iris en [Main Menu] → [Camera Function] → [Zoom Ring].
(☞ P95 [Zoom Ring])
- 4** Dial del iris
(☞ P52 [Ajuste del iris])
Puede asignar el ajuste del dial a “Shutter” o “AE Level” en [Main Menu] → [Camera Function] → [Iris Dial].
(☞ P95 [Iris Dial])

Diagrama básico del sistema

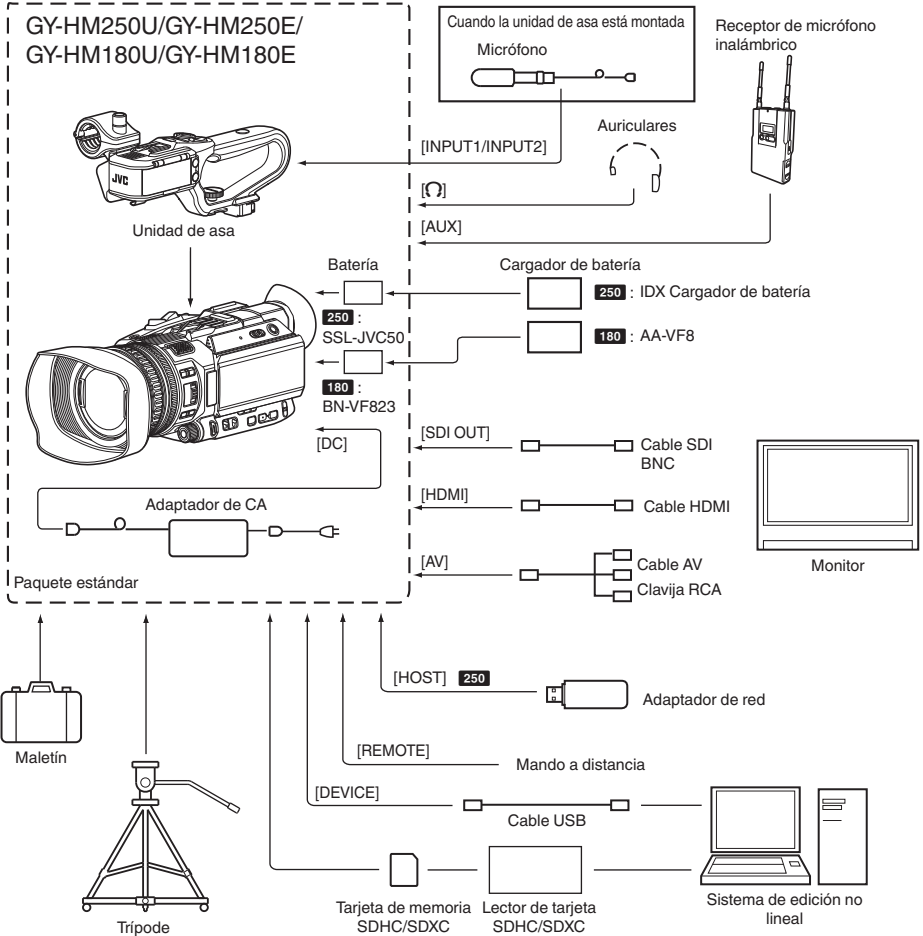

Configuraciones y ajustes antes de su uso

Cómo montar la unidad de asa

La unidad de asa no viene colocada en la videocámara de fábrica. Para usar la unidad de asa, móntela siguiendo los pasos descritos a continuación.

* Monte o desmonte la unidad de asa cuando la alimentación esté apagada.

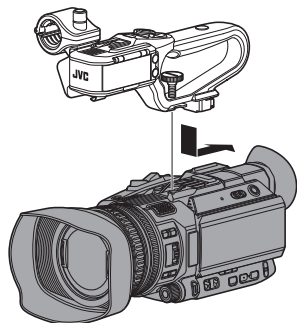

1 Coloque el terminal del asa, que está en la parte inferior de la unidad de asa, en la montura de la unidad de asa en la parte superior de la videocámara.

- Coloque la unidad de asa con cuidado, prestando atención para no dañar los terminales en la parte inferior de la unidad.

2 Deslice la unidad de asa en la dirección indicada por la flecha para colocarla en la zapata de la videocámara.

3 Presione el tornillo en la unidad de asa y gírelo en dirección de las agujas del reloj. Apriételo con firmeza para ajustar la unidad a la videocámara.

- La unidad de asa puede quedar inestable si el tornillo no se ha ajustado con firmeza, y puede caer durante su uso.

Precaución : _____

- Monte o desmonte la unidad de asa cuando la alimentación esté apagada. Hacerlo con la alimentación encendida puede provocar fallos en el funcionamiento.

Ajuste de la correa de agarre

Abra la almohadilla y ajuste acordemente la posición de la correa de agarre.

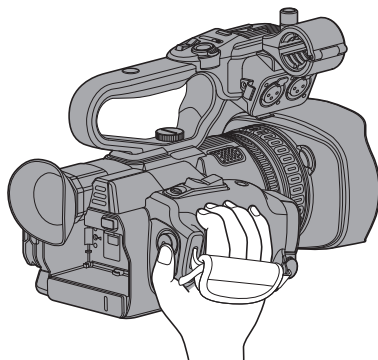

Precaución : _____

- Si el fiador se suelta, la videocámara podría caer y ocasionar lesiones o dejar de funcionar adecuadamente.

Montaje del micrófono externo HDL

Puede conectar a su soporte un micrófono, que se vende por separado.

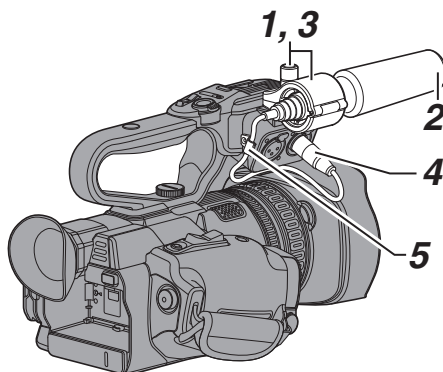

1 Gire el mando del soporte del micrófono en sentido antihorario para desajustarlo y abra el soporte del micrófono.

2 Coloque el micrófono en el soporte del micrófono.

3 Gire el mando del soporte del micrófono en el sentido de las agujas del reloj para asegurar el micrófono.

4 Conecte el cable del micrófono al terminal [INPUT1] o [INPUT2].

5 Fije el cable del micrófono a la abrazadera.

6 Realice la configuración del micrófono de forma correcta.

(P61 [Grabación de sonido])

Cómo montar/desmontar la tapa de la lente

- Antes de grabar, extraiga la tapa de la lente.
- Cuando esta videocámara no esté en uso, coloque la tapa de la lente para proteger la lente.
- Pellizque las pestañas a ambos lados de la tapa de la lente para colocar y extraer la tapa de la lente.

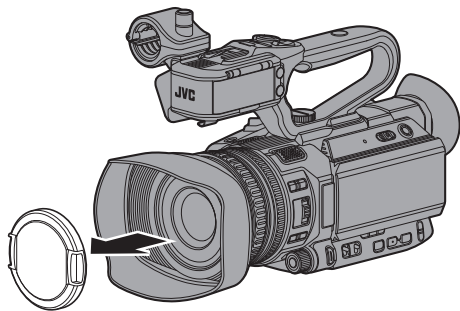

Precaución : _____

- No presione contra la tapa de la lente con fuerza. Hacerlo puede dañar la lente o la tapa.

Cómo montar / desmontar la cubierta

Montaje de la cubierta

Alinee las marcas de la videocámara y la cubierta; gire la cubierta en el sentido de la flecha (horario) hasta que esté bloqueada.

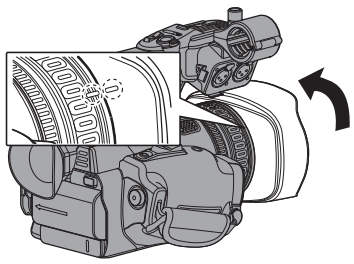

Desmontaje de la cubierta

- Para extraer la cubierta, gírela en la dirección opuesta a la que utilizó para colocarla (sentido antihorario).

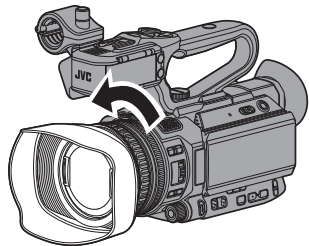

Precaución : _____

- Quite la tapa al acoplar un filtro, teleconversor o convertor amplio en la parte delantera de las lentes.

Montaje del trípode

Utilice el orificio roscado situado en la parte inferior de esta videocámara.

(1/4 x 20 UNC)

Utilice el orificio roscado que se adapte al trípode.

Para evitar que la videocámara se caiga, lo cual podría tener como resultado lesiones o daños, lea las "MANUAL DE INSTRUCCIONES" del trípode a utilizar y asegúrese de que está montado de manera segura.

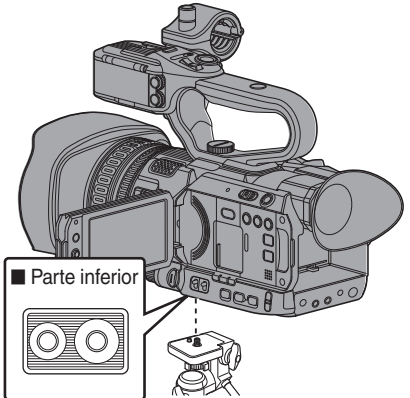

Precaución : _____

- Si la videocámara supera el límite de peso del trípode, no la instale en el trípode.
- Utilice el trípode en una superficie estable.
- Para evitar que la videocámara se caiga, sujétela adecuadamente utilizando el orificio de prevención de rotación.
- Utilice tornillos de 5 mm o de menor longitud.

Fuente de alimentación

Para utilizar esta cámara grabadora, se pueden utilizar baterías o conectar un adaptador de CA.

(P25 [Utilización de baterías])

(P27 [Uso de alimentación de CA (alimentación de entrada de CC)])

Precaución :

- Ajuste el interruptor [POWER ON/OFF] en "OFF" antes de cambiar la fuente de alimentación que permite el funcionamiento de esta cámara grabadora.
- Para cargar la batería con un cargador de baterías, adquiera un cargador original que pueda cargar la batería recomendada.

Utilización de baterías

Carga de la batería

Cargue la batería inmediatamente después de la compra o cuando la carga de la batería esté agotándose.

* La batería no está cargada al comprarla.

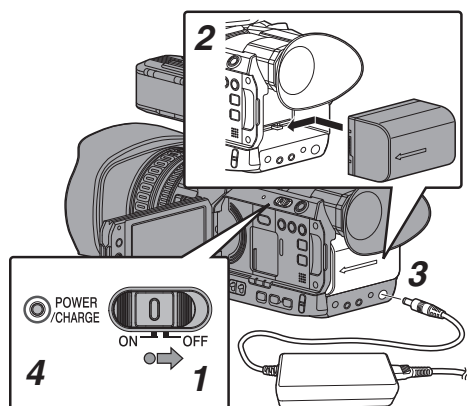

- 1 **Mantenga pulsado el botón de bloqueo (azul) situado en el centro del interruptor [POWER ON/OFF] para ajustar como "OFF".**
- 2 **Conecte la batería incluida.**
Deslícela hasta que escuche un clic.
- 3 **Conecte el adaptador de CA suministrado en el terminal [DC].**
Abra la tapa del terminal [DC] y conecte tal y como se muestra en el diagrama.
- 4 **Conecte el adaptador de CA a una toma de corriente.**
 - La luz [POWER/CHARGE] parpadeará durante la carga y se apagará cuando dicha carga se complete.
 - Retire el adaptador de CA después de completar la carga.

Nota :

- El parpadeo de la luz [POWER/CHARGE] durante la carga indica el nivel de carga.

Luz [POWER/CHARGE]	Nivel de carga
Alterna entre una luz parpadeante naranja (4 veces) y la luz apagada (1 segundo)	Menos del 25%
Alterna entre una luz parpadeante naranja (3 veces) y la luz apagada (1 segundo)	Menos del 50%
Alterna entre una luz parpadeante naranja (2 veces) y la luz apagada (1 segundo)	Menos del 75%
Alterna entre una luz parpadeante naranja (parpadea una vez) y la luz apagada (1 segundo)	Menos del 100%
La luz se apaga	Totalmente cargada

- Puede cargar la batería incluso cuando utilice la videocámara mediante el adaptador de CA.

Cómo quitar la batería

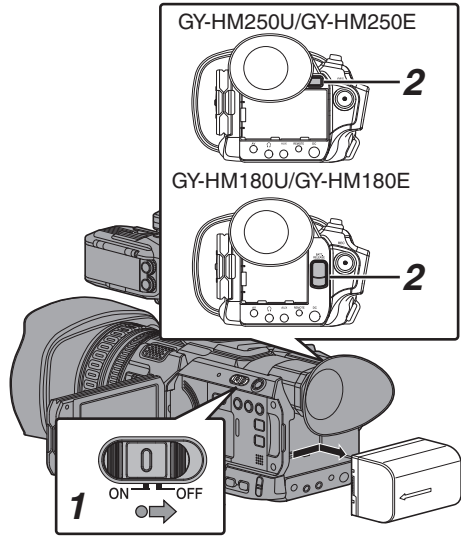

- 1 Mantenga pulsado el botón de bloqueo (azul) situado en el centro del interruptor [POWER ON/OFF] para ajustar como "OFF".
- 2 Mientras se mantiene pulsado el botón [BATT. RELEASE], presione hacia arriba y retire la batería en el sentido de la flecha.

Precaución :

- No quite la batería cuando el interruptor [POWER ON/OFF] esté ajustado en "ON".
- No introduzca ni quite el cable de CC cuando la batería está en uso.
- Si deja la cámara grabadora sin utilizar con la batería dentro hará que se descargue la potencia de la batería incluso si ajusta el interruptor [POWER ON/OFF] en "OFF". Quite la batería si no está utilizando la cámara grabadora.

Tiempos estimados de carga y de funcionamiento continuo

- Tiempo de carga
SSL-JVC50 (accesorio) **250** : Aprox. 4 h
BN-VF823 (accesorio) **180** : Aprox. 3 h

* Cuando el interruptor [POWER ON/OFF] está ajustado en "OFF"

Nota :

- Si carga la batería inmediatamente después de utilizarla mientras que sigue estando caliente, puede que no se cargue por completo.
- **180**
- Se recomienda cargar la batería en un entorno con una temperatura entre 10 °C y 30 °C. La batería puede no cargarse por completo o el tiempo de carga puede prolongarse si se carga a temperaturas bajas (por debajo de 10 °C). Además, cargar la batería en condiciones de alta temperatura (por encima de 30 °C) puede acortar la vida de la batería.
- **250**
- Para más detalles, consulte las "MANUAL DE INSTRUCCIONES" de la batería.

■ Tiempo de funcionamiento continuo

SSL-JVC50 : Aprox. 4 h y 40 min (*1)
(accesorio) Aprox. 5 h (*2)

250
BN-VF823 : Aprox. 2 h (*1)
(accesorio) Aprox. 2 h y 20 min (*2)

180

- *1 Cuando [System] está ajustado en "4K" y el resto de ajustes en sus valores predeterminados
- *2 Cuando [System] está ajustado en "HD" y el resto de ajustes en sus valores predeterminados

Nota :

- Los tiempos reales de funcionamiento pueden variar dependiendo de su antigüedad, las condiciones de carga y entorno de funcionamiento.
- El tiempo de funcionamiento disminuye en zonas de ambientes fríos.
- El tiempo de funcionamiento puede disminuir cuando se utiliza el zoom motorizado, cuando se conectan accesorios o cuando el monitor de LCD se utiliza con frecuencia.
- Para la adquisición de baterías de repuesto y de un cargador de baterías, contacte con los proveedores locales en su área.

Consejos para las baterías

- Guarde la batería en un lugar fresco y seco cuando no la esté utilizando. No exponga la batería a altas temperaturas (como dentro de un coche a la luz directa del sol). De lo contrario, no sólo acortará la vida útil de la batería sino que también la dañará.
- Si el tiempo de funcionamiento disminuye ampliamente (incluso después de la carga), puede que la batería esté llegando al final de su vida útil. Sustituya la batería.

Uso de alimentación de CA (alimentación de entrada de CC)

Utilice el adaptador de CA incluido con la videocámara para permitir el funcionamiento de la cámara grabadora con alimentación de CA.

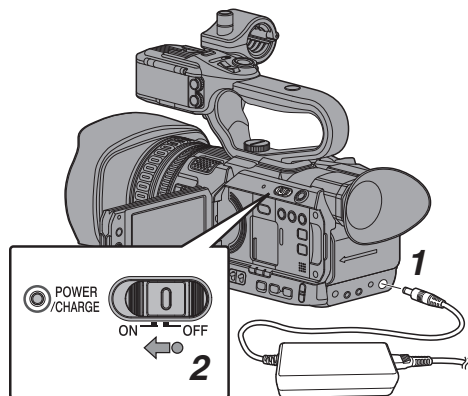

1 Conecte el cable de CC del adaptador de CA al terminal [DC] de la cámara grabadora.

- Compruebe que el interruptor de alimentación de la videocámara se encuentra en la posición "OFF".
- Abra la tapa del terminal [DC] y conecte tal y como se muestra en el diagrama.

2 Mantenga pulsado el botón de bloqueo (azul) situado en el centro del interruptor [POWER ON/OFF] para ajustar como "ON".

Se suministrará alimentación a la cámara grabadora.

Precaución :

- No introduzca ni quite el cable de CC durante una grabación.
- No utilice nunca fuentes de alimentación con grandes fluctuaciones en el voltaje de origen, fuentes de alimentación que generen ruido (por ejemplo, ondulaciones) o fuentes de alimentación de escaso voltaje.

Carga de la batería incorporada

- La fecha/hora y los datos del código de tiempo se almacenan mediante la batería recargable incorporada.
- Cuando la cámara grabadora está conectada a la fuente de alimentación, la batería está en proceso de carga. Cuando la cámara no está conectada a la fuente de alimentación, la batería se descarga gradualmente.
- La batería se descargará por completo si no se utiliza durante tres meses. La fecha y hora y los datos de código de tiempo volverán al estado inicial. En este caso, ajuste el interruptor [POWER ON/OFF] en "ON" para visualizar la pantalla [Initial Setting] y configure la fecha y hora. (P29 [Configuración inicial])

Pantalla de estado de alimentación

Pantalla del visor y monitor de LCD

El estado de la alimentación se muestra en las pantallas de visualización y de menú.

Pantalla	Descripción
7.4V 100min 30% RES	Actualmente alimentado con una batería. Cuando la carga de la batería se ha agotado, la marca de la batería se mostrará vacía y aparecerá "RES" (amarillo). Nota : • Puede ajustar la visualización usando [LCD/VF] → [Display Settings] → [Battery]. (P106 [Battery])
	La adquisición de información de la batería podría fallar si no se usa una batería original.
	Aparece cuando se produce un error durante la carga de la batería.
	Actualmente alimentado mediante un adaptador de CA.
	Se está cargando la batería de la videocámara. (P106 [Battery])

Nota :

- Si no se utiliza la batería incluida (o una batería equivalente vendida por separado), la marca de batería que indica el nivel de batería puede que no aparezca.

Pantalla de visualización

(P128 [Pantalla de visualización en el modo cámara])

(P134 [Pantalla de visualización en modo soporte])



Pantalla de menú

(☞ P90 [Visualización y descripción de la pantalla del menú])

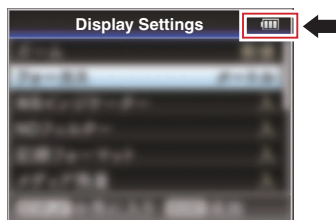

- Si la batería no está completamente cargada, la batería se cargará al mismo tiempo.
 - Incluso cuando se usa una batería completamente cargada, cargue la batería brevemente para confirmar la carga restante en la batería.
- (☞ P25 [Fuente de alimentación])
(☞ P27 [Pantalla de estado de alimentación])

Advertencias sobre luces y tono de advertencia

El estado de advertencia se indica mediante bombilla de acción y tono de advertencia.

- La luz indicadora parpadea.
- Ajustar el tono de advertencia [Main Menu] → [A/V Set] → [Audio Set] → [Alarm Level] a un sonido "High" o "Low".

El tono de advertencia se emite desde el altavoz del monitor o del terminal [Ⓜ].

(☞ P111 [Alarm Level])

Nota : _____

- En caso de que el nivel de la batería sea bajo cuando se está utilizando, la videocámara detendrá su funcionamiento automáticamente.

Precaución : _____

- La alimentación de la batería y el tiempo restantes se muestran tal cual son de la información de la batería. Puede que no se muestren datos exactos dependiendo de las condiciones de la batería. Cambie la batería lo antes posible cuando la alimentación de la batería y el tiempo restantes sean bajos.

Encendido y apagado de la alimentación

Encendido de la alimentación

- 1 Mantenga pulsado el botón de bloqueo (azul) situado en el centro del interruptor [POWER ON/OFF] para ajustar como "ON".

La cámara grabadora se inicia en modo cámara y está lista para realizar filmaciones.

Nota : _____

- La cámara grabadora se inicia siempre en modo cámara cuando el interruptor [POWER ON/OFF] se ajusta en "ON". Utilice el botón [MODE] situado en el lateral de la videocámara para cambiar de modo.
- (☞ P14 [Modos de funcionamiento])

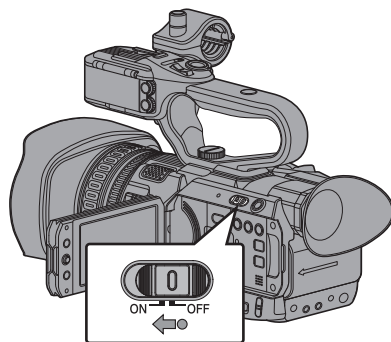

Apagado de la alimentación

Ajusta la cámara grabadora en modo de espera de grabación o de detención.

- 1 Mantenga pulsado el botón de bloqueo (azul) situado en el centro del interruptor [POWER ON/OFF] para ajustar como "OFF".
- 2 Quite la batería y la alimentación al terminal [DC] (cuando no se utilice durante mucho tiempo).

Precaución : _____

- No ajuste el interruptor [POWER ON/OFF] en "OFF" durante la grabación. Compruebe que la pantalla del modo de funcionamiento está en "STBY" o "STOP" antes de apagar la alimentación.
- Si el interruptor [POWER ON/OFF] se ajusta accidentalmente en "OFF" durante una grabación, espere 5 segundos o más antes de encender nuevamente la alimentación.
- Cuando apague la alimentación, ajuste primero el interruptor [POWER ON/OFF] de la cámara grabadora en "OFF". No quite la batería ni apague la alimentación de CA mientras que el interruptor [POWER ON/OFF] está ajustado en "ON".

Configuración inicial

Cuando se activa la alimentación por primera vez, aparece la pantalla de configuración inicial para realizar la configuración inicial de la videocámara. Configure la fecha y hora del reloj en la pantalla [Initial Setting].

Todas las operaciones se deshabilitan hasta que las configuraciones iniciales hayan finalizado.

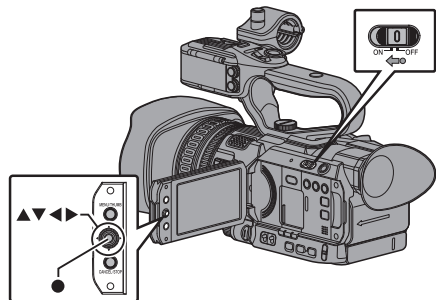

Nota : _____

- Se recomienda utilizar el adaptador de CA como fuente de alimentación.
- Coloque la tapa de la lente.

1 Mantenga pulsado el botón de bloqueo (azul) situado en el centro del interruptor [POWER ON/OFF] para ajustar como "ON". Aparece una pantalla de selección de idioma.

- Para los modelos U

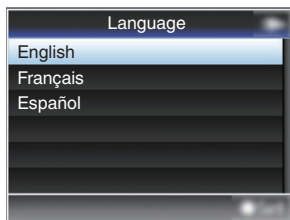

- Para los modelos E

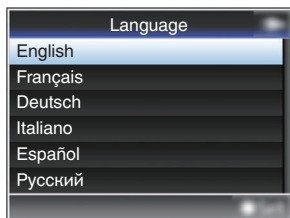

Nota : _____

- Los menús y mensajes de la pantalla del monitor LCD o del visor son visualizados en el idioma seleccionado.

2 Seleccione un idioma usando el botón con forma de cruz (▲▼) y pulse el botón de ajuste (●).

Aparece la pantalla de configuración inicial.

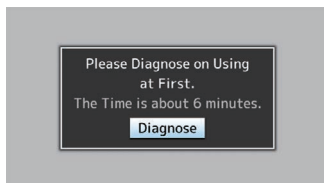

3 Asegúrese de que la tapa de la lente está colocada y pulse el botón de ajuste (●).

- Se inicia el autodiagnóstico.
- Se muestra una barra de progreso, y aparece "Complete Diagnosis" cuando el diagnóstico se ha completado.

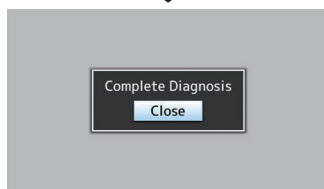
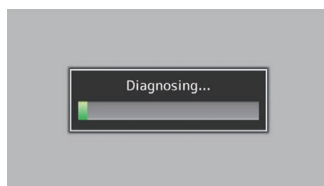

Nota : _____

- Se necesitan unos 6 minutos para realizar el diagnóstico. Durante el diagnóstico, no utilice ni apague la videocámara.

4 Pulse el botón de ajuste (●) después de confirmar la pantalla de salida.

Aparece la pantalla [Initial Setting].

- Para los modelos U

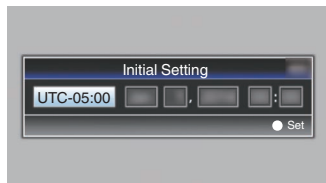

- Para los modelos E

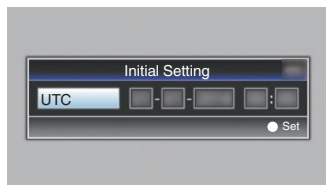

Nota :

- Aparece la pantalla [Initial Setting] cuando se enciende la alimentación por primera vez y cuando la alimentación se activa o después de que la batería se haya descargado por completo.
- Los datos de la fecha y hora configurada se graban en la batería recargable aunque se apague la alimentación.

5 Ajuste la zona horaria y la fecha/hora.

- ① Mueva el cursor con el botón con forma de cruz (◀▶) y seleccione la opción de configuración.
 - ② Cambie los valores con el botón con forma de cruz (▲▼).
- 6 **Pulse el botón de ajuste (●) después de que la configuración esté finalizada.**
El reloj se ajusta en 0 segundos de la fecha y hora de entrada.

Nota :

- Los datos configurados de fecha y hora pueden visualizarse en el monitor de LCD y en el visor y grabarse en la tarjeta SD.
- El valor del año se puede ajustar en el rango de "2000" a "2099".

Cambio de la hora después de la configuración inicial

Configuración de la fecha y hora

(☞ P112 [Date/Time])

1 Seleccione [System] ➔ [Date/Time].

Aparece la pantalla [Date/Time].

2 Configure la fecha y la hora.

- ① Mueva el cursor con el botón con forma de cruz (◀▶) y seleccione la opción de configuración.
- ② Cambie los valores con el botón con forma de cruz (▲▼).

3 Pulse el botón de ajuste (●) después de que la configuración esté finalizada.

El reloj se ajusta en 0 segundos de la fecha y hora de entrada.

Cambio del estilo de visualización

Puede cambiar el estilo de visualización de la fecha y hora del menú.

Configuración de la visualización de fecha (Date Style)

(☞ P106 [Date Style])

La visualización de la fecha se puede cambiar en [LCD/VF] ➔ [Display Settings] ➔ [Date Style].

Configuración de la visualización de hora (Time Style)

(☞ P107 [Time Style])

La visualización de la hora se puede cambiar en [LCD/VF] ➔ [Display Settings] ➔ [Time Style].

Visualización de la fecha y hora en cada modo de funcionamiento

En modo cámara:

Se muestran la fecha y hora del reloj.

En modo soporte:

Se muestran la fecha y hora de grabación del clip que se está reproduciendo.

Pantallas del monitor de LCD y del visor

Durante la filmación, se puede visualizar el estado de la cámara, información sobre el soporte, patrón de cebra y distintos marcadores de la imagen de vídeo en el monitor de LCD y en la pantalla del visor.

Nota :

- Cuando [Main Menu] → [A/V Set] → [Video Set] → [Display On TV] se ajusta en "On", la pantalla de visualización y la pantalla del menú se muestran también en la imagen de vídeo del terminal de salida de señal de vídeo.
(P107 [Display On TV])

Pantalla de visualización

Pantalla de visualización (VF/LCD) en modo cámara

- (P128 [Pantalla de visualización en el modo cámara])
- La pantalla cambia entre los tres tipos de pantalla con cada pulsación del botón [DISPLAY].
(Visualización 0 → 1 → 2 → 0)
- Pulse el botón [STATUS] para ir a la pantalla de estado.

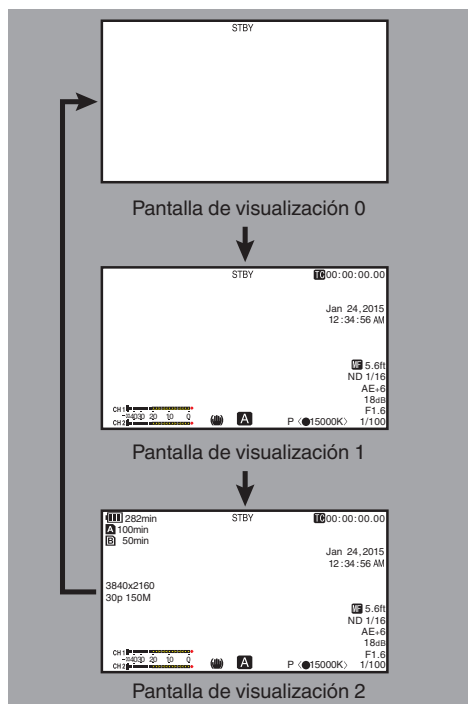

Pantalla de visualización (VF/LCD) en modo soporte

(P134 [Pantalla de visualización en modo soporte])

- Ésta es la visualización de pantalla durante la reproducción de clips en modo soporte.
- La pantalla cambia entre los tres tipos de pantalla con cada pulsación del botón [DISPLAY].
(Visualización 0 → 1 → 2 → 0)

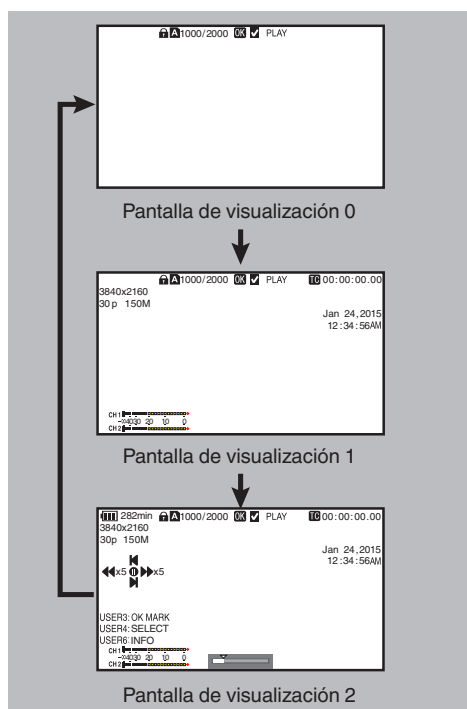

Pantalla de estado

- Esta pantalla permite comprobar los parámetros actuales.
- Para visualizar la pantalla de estado, pulse el botón [STATUS] de la pantalla normal.
- La pantalla de estado varía según el modo de funcionamiento (dos tipos).
(☞ P14 [Modos de funcionamiento])
- Pulse el botón [STATUS] para ir a la pantalla de visualización.
- Pulse el botón [MENU/THUMB] en cada pantalla de estado (excepto la pantalla [Camera 1]) para acceder a la pantalla de configuración.
- Use el botón con forma de cruz (◀▶) para cambiar de pantalla del siguiente modo.

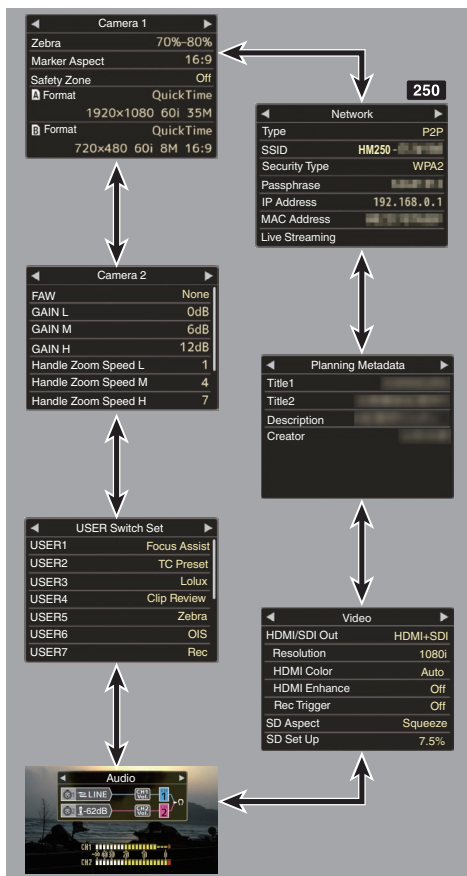

* Estos son ejemplos de pantallas. Los contenidos mostrados son diferentes dependiendo del modelo y los ajustes.

Pantalla de Modo USB

Esta pantalla muestra el modo USB.

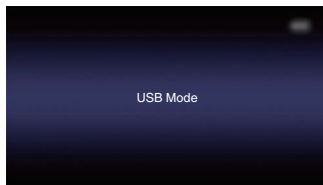

Pantalla de modo de edición a distancia

250

Se trata de un modo de acceso a la página de edición de los metadatos grabados en un clip a través de un navegador web instalado en dispositivos como un teléfono inteligente, una tableta o un PC.

(☞ P156 [Clip Metadata])

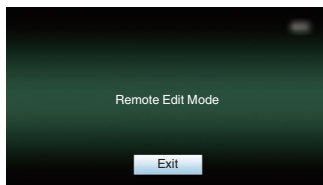

Pantalla de advertencia

La pantalla de advertencia se visualiza en la pantalla de visualización (modo cámara, modo soporte).

(☞ P181 [Mensajes de error y acciones])

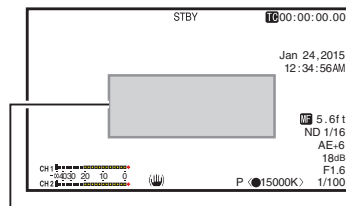

Zona de visualización de advertencia

Ajuste del monitor de LCD y del visor

Usted puede supervisar imágenes de vídeo en esta videocámara utilizando el visor, el monitor de LCD o ambos.

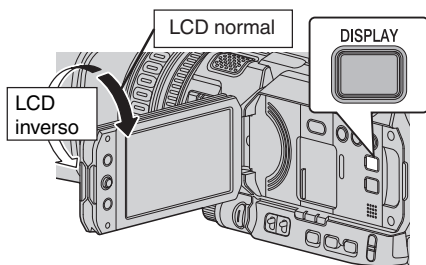

Ajuste del monitor de LCD

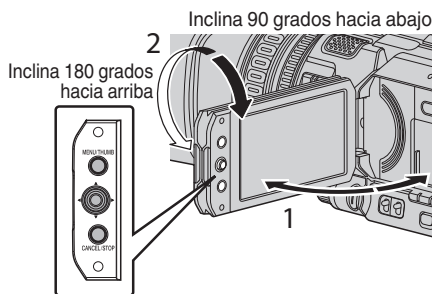

- 1 Abra la tapa del LCD.
- 2 Incline el monitor LCD hasta una posición que facilite su visualización.

Gire el monitor de LCD para ajustar el ángulo.

- Mientras que el monitor de LCD está abierto, se puede girar 180 grados hacia arriba o 90 grados hacia abajo.
- Si el monitor de LCD se gira 180 grados hacia arriba, se puede ver la pantalla desde el lateral de la lente. Para reproducir la imagen cuando se está observando desde la dirección opuesta (imagen de espejo), ajuste la configuración del siguiente modo. Ajuste [Main Menu] → [LCD/VF] → [LCD Mirror] en "Mirror" → botón de ajuste (●) (☞ P103 [LCD Mirror])

- 3 Ajuste el brillo, el contorno y el contraste del monitor de LCD.

Se puede cambiar el ángulo y el brillo del monitor de LCD según las condiciones de uso. El cambio del brillo de la pantalla no afecta a las imágenes grabadas.

- Utilice el menú [LCD Bright] para ajustar el brillo del monitor LCD. [Main Menu] → [LCD/VF] → [LCD Bright] (☞ P103 [LCD Bright])
- Utilice el menú [LCD/VF Peaking] para ajustar el contorno del monitor LCD. (El contorno de la pantalla del visor también se ajustará al mismo tiempo). [Main Menu] → [LCD/VF] → [LCD/VF Peaking] (☞ P103 [LCD/VF Peaking])
- Utilice el menú [LCD Contrast] para ajustar el contraste del monitor de LCD. [Main Menu] → [LCD/VF] → [LCD Contrast] (☞ P103 [LCD Contrast])

Se muestra en el monitor de LCD y en la pantalla del visor (VF)

Opción [VF SW]	Estado del visor	Pantalla del visor		
		Pantalla LCD	Monitor de LCD abierto	Monitor de LCD cerrado
Enable	Extraído	Activado	Activado	Activado
Enable	Retraído	Activado	Desactivado	Activado
Disable	-	Activado	Activado	Activado

Activado: Visualización activada, Desactivado: Visualización desactivada

- "Monitor de LCD abierto" incluye el estado en el que la pantalla LCD está invertida.
- "Monitor de LCD cerrado" indica el estado en el que no hay ninguna visualización en el monitor de LCD.

Nota :

- Mantenga pulsado el botón [DISPLAY] durante 2 segundos para encender o apagar el monitor de LCD.
- La función para cambiar entre las pantallas del monitor de LCD y del visor pulsando el botón [DISPLAY] puede cancelarse abriendo, cerrando o girando el monitor de LCD.
- Cuando [LCD/VF] → [VF SW] está ajustado en "Enable", es necesario extraer el visor para visualizar las imágenes en el visor. (☞ P103 [VF SW])
- * Cuando [LCD/VF] → [VF SW] está ajustado en "Enable", las imágenes se visualizarán en el visor si el visor está extraído, sin importar el estado de la pantalla LCD. (☞ P103 [VF SW])

Ajuste del visor

Se puede cambiar el brillo y la carga de pico de la pantalla del visor según sus condiciones de uso. El cambio del brillo de la pantalla no afecta a las imágenes grabadas.

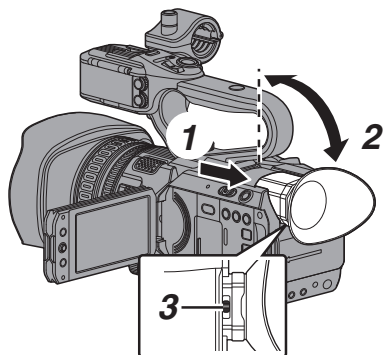

Precaución : _____

- Esta cámara grabadora utiliza un visor de alta definición para ofrecer un enfoque exacto. Debido a la característica del dispositivo de visualización, es posible que aparezcan colores sobre las imágenes cuando usted parpadee. Esto no debe considerarse un mal funcionamiento. No afecta a las imágenes grabadas, salida SDI, salida AV ni salida HDMI.

- 1 Extraiga el visor.**
- 2 Incline el visor verticalmente hasta una posición que permita su fácil visualización.**
- 3 Ajuste la visibilidad usando la palanca de ajuste de visibilidad.**
Ajuste la palanca de ajuste de visibilidad para que la imagen de la pantalla del visor sea más nítida.

4 Ajuste el brillo, el contorno y el contraste de la pantalla del visor.

- Utilice el menú [VF Bright] para ajustar el brillo de la pantalla del visor.
[Main Menu] → [LCD/VF] → [VF Bright]
(☞ P103 [VF Bright])
- Utilice el menú [LCD/VF Peaking] para ajustar el contorno del visor. (el contorno de la pantalla LCD también se ajustará al mismo tiempo).
[Main Menu] → [LCD/VF] → [LCD/VF Peaking]
(☞ P103 [LCD/VF Peaking])
- Utilice el menú [VF Contrast] para ajustar el contraste de la pantalla del visor.
[Main Menu] → [LCD/VF] → [VF Contrast]
(☞ P103 [VF Contrast])

Nota : _____

- Si [Main Menu] → [LCD/VF] → [VF SW] se ajusta en "Enable", extraiga el visor antes de hacer cualquier ajuste.
(☞ P103 [VF SW])

Visualización en blanco y negro

Se puede visualizar la pantalla del visor en blanco y negro.

- [Main Menu] → [LCD/VF] → opción [VF Color] → Pulse el botón de ajuste (●) → Seleccione "Off" → Pulse el botón de ajuste (●).
(☞ P103 [VF Color])

Asignación de funciones a los botones del usuario

Puede asignar funciones a los siguientes botones y utilizarlos como botones de usuario.

Al asignar funciones a los botones, se puede mejorar el grado de utilización de la videocámara. Realice la configuración en las opciones del menú correspondientes a cada botón.

Botón	Opción de menú
Botón [F.ASSIST/1]	[USER1]
Botón [TC/2]	[USER2]
Botón [LOLUX/3]	[USER3]
Botón [C.REVIEW/4]	[USER4]
Botón [ZEBRA/5]	[USER5]
Botón [OIS/6]	[USER6]
Botón [REC/7]	[USER7]
Botón [EXPANDED FOCUS/8]	[USER8]
Botón [AWB/9]	[USER9]
Botón en forma de cruz del LCD (▲)	[LCD KEY▲]
Botón en forma de cruz del LCD (▼)	[LCD KEY▼]
Botón en forma de cruz del LCD (◀)	[LCD KEY◀]
Botón en forma de cruz del LCD (▶)	[LCD KEY▶]

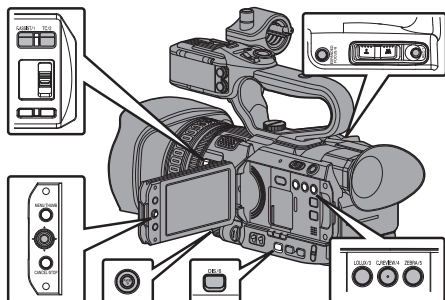

- 1 Asigna funciones a los botones desde el menú.**
 Especifique cada elemento en [Main Menu] → [Camera Function] → [User Switch Set] → [USER1]-[USER9], [LCD KEY▲], [LCD KEY▶], [LCD KEY▼], [LCD KEY◀].
 (☞ P96 [Opción User Switch Set])

Nota : _____

- El funcionamiento de los botones está bloqueado por las configuraciones del menú.
- Cuando se muestra la pantalla de menú, estos botones actúan como botones de funcionamiento del menú.
 (☞ P89 [Operaciones básicas de la pantalla del menú])

Luz indicadora

Éste es el indicador luminoso para grabación y advertencia.

El funcionamiento cambia según las configuraciones del menú.

El indicador parpadea cuando el nivel de carga de la batería o el espacio restante en la tarjeta es bajo. (sólo para el modo cámara)

- * Especifique el ajuste en [Main Menu] → [System] → [Tally Lamp].

(☞ P112 [Tally Lamp])

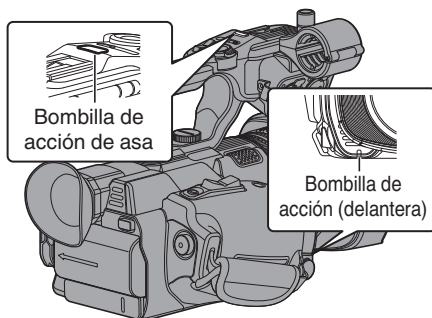

Configuración del menú	Tally Lamp	Off	On
Información funcional	Advertencia	-	▲
	Atención	-	■
Estado de la grabación	Grabación	-	●
	Grabación especial *	-	●

- : Se ilumina
- ▲ : Parpadea cuatro veces por segundo
- : Parpadea una vez por segundo

* Se encuentra en pausa durante la grabación especial ([Clip Continuous]).

(☞ P76 [Grabación continua de clips])

Nota : _____

- El parpadeo tiene prioridad sobre la iluminación.

Tarjeta SD

La cámara grabadora guarda las imágenes grabadas y el sonido de audio en la tarjeta SD (se vende por separado).

Tarjetas compatibles

Combinaciones de ajuste del formato y de tarjetas SD utilizables

System	Format	Bit Rate	Tarjetas SD utilizables
High-Speed 4K	QuickTime	50M (XHQ)	UHS-I U3 o superior
		35M (UHQ)	
150M		Clase 10 o superior	
70M			
HD	AVCHD	50M (YUV422), 50M (XHQ)	Clase 6 o superior
		35M (UHQ)	
		Exchange*	Clase 4 o superior
SD	-	-	
Web	-	-	

* Solo modelo U

Precaución :

- El uso de tarjetas que no sean Panasonic, TOSHIBA o SanDisk puede provocar fallos de grabación o pérdidas de datos.
- Si usa una tarjeta UHS-I sin indicación de clasificación, la grabación HD podría no ser posible.

Tiempo estimado de grabación de las tarjetas SD

El tiempo estimado de grabación es solamente una guía. Puede que haya diferencias dependiendo de la tarjeta SD que se utilice y de la condición de la batería.

- (P114 [**A** Resolution])
- (P114 [**B** Resolution])
- (P114 [**A** Frame Rate])
- (P115 [**B** Frame Rate])
- (P114 [**A** Bit Rate])
- (P115 [**B** Bit Rate])

■ Si [Main Menu] → [System] → [Record Set] → [Record Format] → [Format] se ajusta en "AVCHD"

Resolution	1080p	1080i				480i/576i
	HQ	HQ	SP	LP	EP	-
4GB	16	19	25	46	82	50
8GB	33	39	50	95	168	103
16GB	67	78	100	190	336	209
32GB	135	156	200	380	672	420
64GB (SDXC)	270	312	400	760	1344	842
128GB (SDXC)	540	624	800	1520	2688	1687

(Unidad: minuto)

■ Si [Main Menu] → [System] → [Record Set] → [Record Format] → [Format] se ajusta en "QuickTime"

System	4K		HD		SD	Web	
Resolution	2160p		1080i/1080p		480i/576i	960p	480p
Bit Rate	150M	70M	XHQ	UHQ	-	HQ	LP
4 GB	3	6	9	12	47	130	285
8 GB	6	13	18	25	95	270	580
16 GB	12	26	36	50	190	540	1160
32 GB	25	52	72	100	380	1080	2320
64 GB (SDXC)	50	105	145	200	760	2160	4720
128 GB (SDXC)	100	210	290	400	1520	4320	9440

(Unidad: minuto)

■ Cuando [Main Menu] → [System] → [Record Set] → [Record Format] → [Format] está ajustado en "Exchange" (solo modelo U)

System	HD	
Resolution	1080p	720p
Bit Rate	12M	8M
4 GB	32	47
8 GB	64	94
16 GB	128	188
32 GB	256	376
64 GB (SDXC)	512	752
128 GB (SDXC)	1024	1504

(Unidad: minuto)

Nota :

- Si la tarjeta SD tiene archivos que se grabaron con otros dispositivos o desde un ordenador, el tiempo de grabación podría acortarse o puede que la información no se grabe adecuadamente.
- El número de clips que pueden grabarse para cada formato de archivo en una tarjeta SD introducida en esta videocámara está restringido. Se pueden grabar hasta 600 clips para el formato de archivo "QuickTime" o "Exchange" (solo el modelo U) y 4.000 clips para el formato de archivo "AVCHD". Al alcanzar el número máximo de clips, el espacio restante es visualizado como "0 min" sin importar el tiempo de grabación estimado y ya no podrá realizarse ninguna otra grabación.
- Cuando el formato del archivo es "Exchange", el espacio restante en el medio (tiempo de grabación en una tarjeta SD) se agota con mayor rapidez de lo habitual. (Solo modelo U)

Protección contra escritura de la tarjeta SD

- 1 Deslice el interruptor de protección contra escritura hacia arriba para habilitar la grabación o eliminación de datos.
- 2 Deslice el interruptor de protección contra escritura hacia abajo para evitar la grabación o eliminación de datos. (las imágenes de la tarjeta están protegidas).

Protección contra escritura

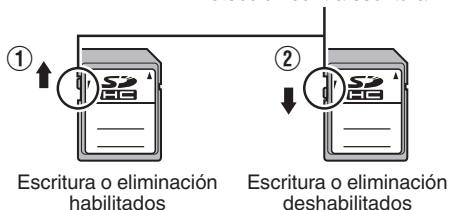

Indicador del estado de ranura de tarjeta

La siguiente tabla muestra los estados respectivos de la ranura A y la ranura B.

Bombilla	Estado de ranura
Se ilumina de color rojo	Se está accediendo a la tarjeta SD insertada. (grabando / leyendo datos) No apague la alimentación de la cámara grabadora ni extraiga la tarjeta SD.
Se ilumina de color verde	En modo espera. La tarjeta SD insertada puede utilizarse para grabación o reproducción.
La luz se apaga	<ul style="list-style-type: none">• No se ha introducido una tarjeta SD.• Se ha introducido una tarjeta no utilizable.• Se ha introducido una tarjeta SD pero se ha seleccionado otra ranura.

Introducción de una tarjeta SD

Esta cámara grabadora tiene dos ranuras para tarjetas para grabación y reproducción de imagen y sonido (ranuras A y B).

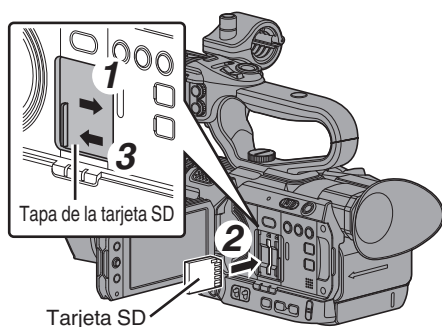

- 1 Abra la tapa de la tarjeta SD deslizando la tapa en la dirección indicada por la flecha.
- 2 Introduzca una tarjeta SD con la esquina con muesca hacia arriba.
El indicador de estado de la ranura de la tarjeta muestra que se ha insertado una tarjeta iluminándose en rojo.
- 3 Cierre la tapa de la tarjeta SD en la dirección indicada por la flecha.

Cómo sacar la tarjeta SD

- 1 Compruebe que no se esté intentando acceder a la tarjeta SD que se extrae (el indicador de estado de la ranura de la tarjeta se ilumina de color rojo).
- 2 Abra, deslizándola, la tapa de la tarjeta SD.
- 3 Empuje la tarjeta SD y extráigala de la ranura.
- 4 Cierre la cubierta de la tarjeta SD.

Nota : _____

- Cuando se introducen tarjetas SD en ambas ranuras, se utiliza la ranura seleccionada anteriormente.

Precaución : _____

- Es posible que se pierdan datos si se apaga la alimentación de la cámara grabadora o se extrae la tarjeta SD cuando se está accediendo a ella. Todos los datos grabados en la tarjeta, incluyendo el archivo al cual se está accediendo, pueden dañarse. Asegúrese de comprobar que el indicador de estado esté iluminado en color verde o apagado antes de apagar la alimentación o de extraer la tarjeta SD.
- Si extrae la tarjeta accidentalmente cuando se está accediendo a ella, vuelva a introducirla solo después de que se haya apagado el indicador de estado.
- Es posible que el dispositivo no reconozca la tarjeta SD si se introduce y extrae la tarjeta en un periodo corto de tiempo. En este caso, retire la tarjeta y espere unos segundos antes de volver a introducirla.

Cambio entre tarjetas SD

Si ambas ranuras para tarjetas tienen tarjetas SD, se puede utilizar el botón [SLOT SEL] para cambiar la tarjeta a utilizar.

Si la memoria de una tarjeta SD se llena durante una grabación, la grabación de datos cambia automáticamente a la otra tarjeta.

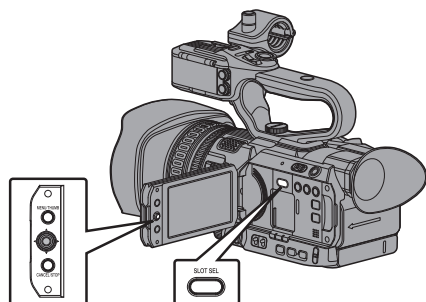

Nota :

- El botón [SLOT SEL] se deshabilita durante una grabación o reproducción. Las tarjetas no cambian aunque se pulse el botón.

Formateo (inicialización) de tarjetas SD

Al introducir las siguientes tarjetas, aparece [!FORMAT] en la zona de visualización de soporte. Formatee la tarjeta utilizando el menú de la cámara grabadora.

- Tarjetas SD sin formato
 - Tarjetas SD formateadas según otras especificaciones
- * Para obtener más información sobre el funcionamiento del menú, consulte “[Operaciones básicas de la pantalla del menú] (P 89)”.

Precaución :

- Asegúrese de formatear la tarjeta SD en esta cámara grabadora. Las tarjetas SD formateadas en un ordenador y en otros equipos periféricos no pueden utilizarse en esta cámara grabadora.
- Aparece [!RESTORE] en la zona de visualización de soporte si se introduce una tarjeta SD que requiere restauración.

1 Seleccione [System] → [Media] → [Format Media].

(P111 [Format Media])

2 Seleccione la ranura de la tarjeta SD a formatear y pulse el botón de ajuste (●).

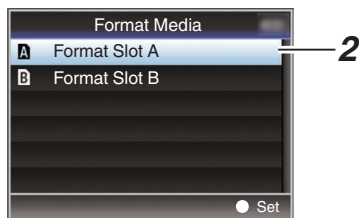

3 Aparece el estado de la tarjeta SD seleccionada.

4 Seleccione [Format] y pulse el botón de ajuste (●).

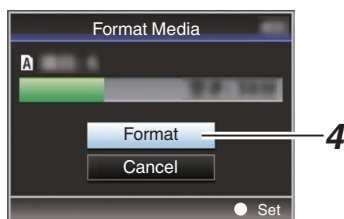

5 Comienza el formateo.

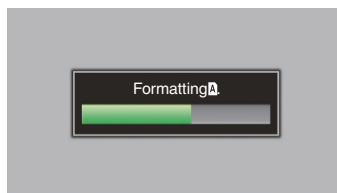

6 El formateado ha finalizado.

Cuando ha finalizado el formateado, aparece "Complete" y la videocámara vuelve a la pantalla [Format Media].

Nota : _____

- Durante el formateado, el funcionamiento del menú no está disponible pero se pueden realizar grabaciones. Sin embargo, solo está disponible si hay una tarjeta SD en la otra ranura.
- El formateado no se puede realizar en los siguientes casos:
 - Hay una grabación en curso en la tarjeta SD a formatear.
 - No se ha introducido una tarjeta SD.
 - Se ha activado la protección contra escritura de la tarjeta SD (se muestra .

Precaución : _____

- Si formatea la tarjeta SD, se eliminarán todos los datos grabados en la tarjeta, incluyendo los datos de vídeo y archivos de configuración.

Cómo restaurar la tarjeta SD

Es necesario restaurar la tarjeta SD si hay algún problema con los datos de la tarjeta.

Nota : _____

- Aparece [!RESTORE] en la zona de visualización de soporte si se introduce una tarjeta SD que requiere restauración.

1 Seleccione [System] → [Media] → [Restore Media].

( P111 [Restore Media])

2 Seleccione la tarjeta SD que desea restaurar y pulse el botón de ajuste (●).



3 Comienza la restauración.

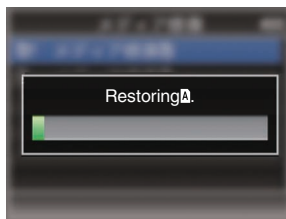

4 La restauración ha finalizado.

- Cuando ha finalizado la restauración, aparece "Complete" y la videocámara vuelve a la pantalla [Restore Media].
- Cuando no hay ningún soporte que requiere restauración, la videocámara vuelve a la pantalla del menú [Media].

Precaución : _____

- Sólo se puede seleccionar [Restore Media] en modo cámara. Sin embargo, no se puede seleccionar mientras se está realizando una grabación con la videocámara. Seleccione [Restore Media] en el modo cámara cuando no se esté realizando una grabación con la videocámara.
- [Restore Media] no restaura la tarjeta SD a su estado original completamente. Si falla la restauración, cambie o formatee la tarjeta SD. Recuerde que el formateado borra toda la información incluida en el interior de la tarjeta SD.
- La restauración no se puede realizar en los siguientes casos:
 - Hay una grabación en curso en la cámara grabadora.
 - No se ha introducido una tarjeta SD.
 - Se ha activado la protección contra escritura de la tarjeta SD (se muestra .

Clips grabados en tarjetas SD

Carpetas en la tarjeta SD

La imagen capturada se graba en diferentes carpetas según los ajustes de [System] y [A]Format/[B]Format].

System	[A]Format/ [B]Format	Carpeta de grabación
High-Speed/ 4K/HD/SD/Web	QuickTime	DCIM
HD/SD/Web HD	AVCHD Exchange*	PRIVATE/AVCHD DCIM

* Solo modelo U

Nota : _____

- Al formatear (inicializar) la tarjeta SD desde el menú [Format Media] de la videocámara, se generarán las carpetas necesarias para la grabación en los ajustes actuales de [System].
- Cuando se modifiquen los ajustes [System] y los ajustes [QuickTime], se generarán automáticamente las carpetas necesarias para grabar dichos ajustes.

Precaución : _____

- Si un clip se mueve o se borra dentro de una carpeta con Explorer (Windows) o Finder (Mac), la grabación en la tarjeta SD podría fallar si no se realiza el formateo (inicialización) de la tarjeta.

Clip (datos grabados) y nombre del clip

- Si se detiene la grabación, las imágenes, el sonido y el resto de datos que se graban desde el inicio hasta la detención se graban como un "clip" en la tarjeta SD.
- Se genera automáticamente un nombre de clip de 8 caracteres para el clip grabado. ("Clip Name Prefix" + "número del clip")
- Cuando [Main Menu] → [System] → [Record Set] → [Record Format] → [A]Format se ajusta en "AVCHD", el nombre del clip generado está formado únicamente por el número del clip (número de 5 cifras).
(☞ P113 [A Format])

Ejemplo: QuickTime

ABCG0001

Número del clip

Se asigna un número en orden ascendente automático en el orden de la grabación.

El número del clip puede ponerse a cero en el menú.*

Clip Name Prefix (cuatro caracteres alfanuméricos)

Se ajusta en "xxxG" ("xxx" indica los últimos tres dígitos del número de serie) de manera predeterminada.

* [Clip Set] → [Reset Clip Number]

(☞ P117 [Reset Clip Number])

Nota : _____

- Antes de que comience la grabación, se puede configurar cualquier carácter para el prefijo del nombre del clip utilizando [Main Menu] → [System] → [Record Set] → [Clip Set] → [Clip Name Prefix].
(☞ P117 [Clip Name Prefix])
- No se pueden hacer cambios después de la grabación.

Clips grabados

- Los materiales grabados pueden dividirse en varios archivos, pero pueden reproducirse de forma continua en la videocámara.
- Se pueden grabar clips en las dos tarjetas SD de las ranuras A y B en función del tiempo de grabación del clip.

Precaución : _____

- Los clips grabados en distintas tarjetas no pueden reproducirse de manera continua. La reproducción continua solamente es posible cuando la grabación se hace en una tarjeta.

Función de bloqueo de la operación

Puede utilizar esta función para evitar un mal funcionamiento de la cámara.

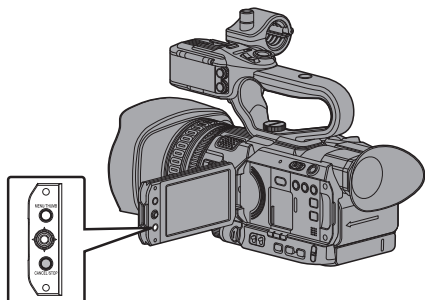

1 Mientras se encuentra en el modo cámara (aparece la pantalla de visualización), mantenga pulsado el botón [CANCEL/STOP] durante 5 segundos o más.

- El bloqueo de la operación se activa y aparece un icono de bloqueo de operación (🔒) en la pantalla de visualización.

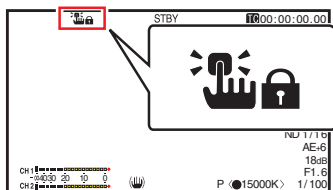

- Vuelva a pulsar el botón [CANCEL/STOP] durante 5 segundos o más para desactivar el bloqueo de la operación.

Nota : _____

- La función de bloqueo de la operación es únicamente válida en el modo cámara. (☞ P14 [Modos de funcionamiento])
- La alimentación se desactiva y el bloqueo de la operación se deshabilita.
- Se pueden realizar las siguientes operaciones remotas incluso cuando la función de bloqueo de la operación está activada (“On”).
 - Operación remota desde el mando a distancia con cable conectado al terminal [REMOTE].
 - El funcionamiento remoto de la cámara a través de un navegador web desde dispositivos tales como un teléfono inteligente, tableta o PC.

El bloqueo de la operación no es aplicable a los siguientes botones e interruptores.

- Interruptor [POWER ON/OFF]
- [AUDIO INPUT INPUT1]/[AUDIO INPUT INPUT2] Interruptor para selección de entrada de señal de audio **HDL**
- [CH-1]/[CH-2] Interruptor para selección de entrada de señal de audio **HDL**
- [AUDIO SELECT CH-1 AUTO/MANU]/[AUDIO SELECT CH-2 AUTO/MANU] Interruptor de modo de grabación de audio **HDL**
- Anillo de enfoque
- Palanca de zoom en el fijador/palanca de zoom en el asa **HDL**/anillo del zoom en la sección de la lente
- [ZOOM L/M/H] Interruptor de velocidad del zoom **HDL**
- Dial del iris
- [REC/HOLD] Botón de activación de grabación/ Interruptor de bloqueo **HDL**
- Botón [REC] (en la empuñadura)
- Palanca de ajuste de visibilidad
- Botón de usuario al que se ha asignado la función [Rec].

Procedimientos básicos de filmación

Preparativos

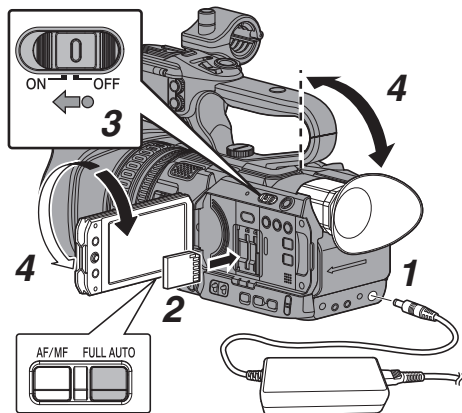

1 Proporcione alimentación a la cámara grabadora mediante batería o adaptador de CA.

(☞ P25 [Fuente de alimentación])

2 Inserte una tarjeta SD.

(☞ P36 [Tarjeta SD])

3 Encienda la alimentación de la videocámara.

Mantenga pulsado el botón de bloqueo (azul) situado en el centro del interruptor [POWER ON/OFF] para ajustar como "ON". La cámara grabadora se inicia en modo cámara y está lista para realizar grabaciones.

4 Ajuste el ángulo del monitor de LCD y del visor.

(☞ P33 [Ajuste del monitor de LCD y del visor])

Filmación

El botón [FULL AUTO] de esta videocámara se ajusta predeterminadamente en "ON", los siguientes elementos del video se ajustan automáticamente.

- Iris
- Contraste
- Obturador
- Balance de blancos

El nivel de grabación del audio también se ajusta a automático y se graba el audio del micrófono incorporado.

Al ajustar el botón [FULL AUTO] en "ON", aparece el icono **A** en la zona central inferior de la pantalla LCD.

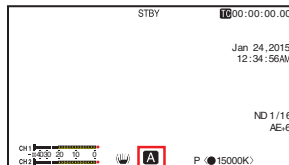

* Mantenga pulsado el botón [FULL AUTO] para activar o desactivar el modo automático total.

Nota :

- Para configurar cada elemento de ajuste de vídeo individual de manera automática o manual, y llevar a cabo la configuración de entrada de audio y el ajuste del nivel de grabación de audio, consulte lo siguiente.
 - [Ajuste del brillo] (☞ P 51)
 - [Ajuste del iris] (☞ P 52)
 - [Configuración del contraste] (☞ P 53)
 - [Configuración del obturador electrónico] (☞ P 54)
 - [Ajuste del balance de blancos] (☞ P 57)
 - [Selección del audio que se grabará en cada canal **HDL**] (☞ P 61)
 - [Ajuste del nivel de grabación de audio **HDL**] (☞ P 62)

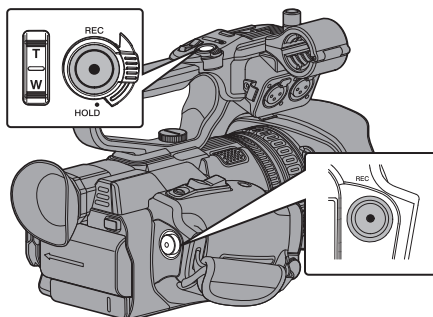

1 Pulse el botón [REC] para comenzar a grabar en la tarjeta SD.

Esta videocámara tiene dos botones [REC]. Cualquiera de los botones [REC] puede utilizarse para iniciar o detener la grabación de manera predeterminada.

El indicador luminoso se ilumina en rojo durante la grabación.

- Funcionamiento del zoom (☞ P46 [Funcionamiento del zoom])
- Ajuste del enfoque (☞ P47 [Funcionamiento del enfoque])

Nota :

- Si ambas ranuras están cargadas con tarjetas grabables con la configuración predeterminada de fábrica, al pulsar el botón [REC] se inicia la grabación sólo en el soporte de la ranura seleccionada.

Cuando [Main Menu] → [System] → [Record Set] → [Slot Mode] se ajusta en "Dual", la grabación puede realizarse simultáneamente en las tarjetas de ambas ranuras. (☞ P71 [Grabación Dual])

- La luz indicadora se puede desactivar en [System] → [Tally Lamp]. (☞ P112 [Tally Lamp])

2 Compruebe las últimas imágenes capturadas.

- Pulse el botón [C.REVIEW/4] para activar la función de revisión de clips. Las últimas imágenes capturadas se reproducen en el monitor de LCD y la pantalla del visor.
- Después de la reproducción, la cámara grabadora vuelve al modo espera (STBY). (☞ P69 [Visualización inmediata de los vídeos grabados (revisión de clips)])

Nota :

- [Clip Review] está asignado al botón [C.REVIEW/4] de fábrica.
- [Clip Review] también puede asignarse a otros botones de usuario. (☞ P35 [Asignación de funciones a los botones del usuario])

Selección de la definición del sistema, del formato de archivo y del formato de vídeo

En esta videocámara puede seleccionar la definición de los vídeos grabados (4K, HD, SD, Web o High-Speed), el formato de archivo para grabación/reproducción y el formato de grabación de vídeo.

Configuración del menú Record Format

1 Ajuste [System], [Format], [Resolution], [Frame Rate] y [Bit Rate] en [Main Menu] → [System] → [Record Set] → [Record Format].

2 Configure cada una de las opciones.

- ① [Selección de una definición del sistema] (☞ P 43)
- ② [Selección de un formato de archivo] (☞ P 44)
- ③ [Selección de un formato de vídeo] (☞ P 44)
- ④ [Selección de la relación de aspecto de los vídeos SD] (☞ P 45)

3 Después de finalizar la configuración para todas las opciones, pulse el botón [LOLUX/3].

- Se cambia el formato de grabación.
- Aparece el mensaje "Please Wait..." en la pantalla mientras se realiza el cambio.

Selección de una definición del sistema

Las siguientes definiciones están disponibles para la selección.

- 4K:
Graba en resolución 4K (3840x2160)
- HD:
Graba en resolución HD (alta definición) (1920x1080 o 1280x720)
- SD:
Graba en resolución SD (definición estándar) (720x480 o 720x576)
- Web:
Graba en resolución (1440x1080, 960x540, 720x480, 720x576 o 480x270) adecuada para la distribución web
- High-Speed:
Graba en resolución HD (1920 x 1080)

Puede seleccionar una definición para las imágenes grabadas en las siguientes opciones de [System].

- 4K:
Graba en calidad 4K en las dos ranuras: A y B.
- HD:
Graba en calidad HD en las dos ranuras: A y B.
- SD:
Graba en calidad SD en las dos ranuras: A y B.
- HD+Web:
Graba en calidad HD en la ranura A y en calidad Web en la ranura B. (☞ P71 [Grabar simultáneamente con dos definiciones diferentes])
- High-Speed:
Graba en calidad HD en las dos ranuras: A y B.

Selección de un formato de archivo

Seleccione un formato de archivo en **[A]Format/**
[B]Format].

Se pueden seleccionar tres formatos de archivo.

- AVCHD:
Formato de archivo AVCHD
- QuickTime:
Formato de archivo QuickTime (.MOV)
- Exchange: (Solo modelo U)
Formato Sports Video Interop Group (.MP4)

Nota :

- Cuando [System] se establece en “4K”, esta opción queda fijada en “QuickTime”.
- El formato del archivo Exchange puede seleccionarse solamente cuando [System] está ajustado en “HD”.
- Al seleccionar el formato de archivo Exchange, no podrá usar la función de cortador de clips ni de grabación de copia de seguridad.

Selección de un formato de vídeo

- Seleccione un [Record Format] de la lista de formatos.
Los valores seleccionables **[A] Frame Rate/**[**A] Bit Rate**]/**[B] Frame Rate**] y **[B] Bit Rate**] cambian en función de la configuración de [System]/**[A]Format/**
[A]Resolution/[**B]Format**], y **[B]Resolution**].

Lista de formatos

La siguiente es una lista de los formatos de archivo y formatos de vídeo que se pueden seleccionar en esta cámara grabadora.

- Si [System] se ajusta en “4K”

Record Format			
A] Format	A] Resolution	A] Frame Rate	A] Bit Rate
Quick Time	3840x2160	30p 25p 24p	150M(YUV422) 150M 70M(YUV422) 70M

Nota :

- Cada elemento para la ranura B se fija en el mismo ajuste que la ranura A.
- Cuando [System] se ajusta en “HD” o “HD+Web”, las opciones para la ranura A son:

Record Format			
A] Format	A] Resolution	A] Frame Rate	A] Bit Rate
QuickTime	1920x1080	60p 60i 50p 50i 30p 25p 24p	50M (YUV422) 50M (XHQ) 35M (UHQ)
	1280x720	60p 50p	35M (UHQ)
AVCHD	1920x1080	60p	28M (HQ)
		60i	24M (HQ) 18M (SP)
		50p	28M (HQ)
		50i	24M (HQ) 18M (SP)
Exchange (Solo modelo U)	1920x1080	60p	12M (LP)
	1280x720		8M (LP)

Nota :

- Cuando **[A]Format**] se ajusta a “QuickTime” y **[A]Resolution**] se ajusta a “1920x1080”, las opciones seleccionables para **[A]Bit Rate**] varían según el ajuste realizado para **[A]Frame Rate**].
- Cuando [System] se ajusta a “HD”, cada elemento para la ranura B se fija en el mismo ajuste que la ranura A.
- Cuando [System] se ajusta en “HD+Web”, no se puede seleccionar “50M(YUV422)”.

■ Si [System] se ajusta en “SD”

Record Format			
A Format	A Resolution	A Frame Rate	A Bit Rate
QuickTime	720x480	60i (modelo U)	8M
	720x576	50i (modelo E)	
AVCHD	720x480	60i (modelo U)	8M
	720x576	50i (modelo E)	

Nota :

- Cada elemento para la ranura B se fija en el mismo ajuste que la ranura A.

■ Cuando [System] se ajusta en “HD+Web”, las opciones para la ranura B son:

Record Format			
B Format	B Resolution	B Frame Rate	B Bit Rate
QuickTime	960x540	30p	3M (HQ)
		25p	
	24p	8M	
	720x480		60i
720x576	50i	1,2M (LP)	
480x270	30p		
AVCHD	1440x1080	30p	9M (LP)
		25p	
	24p	5M (EP)	
	720x480		60i
720x576	50i	8M	

Nota :

- Las opciones disponibles para [B Resolution] y [B Frame Rate] varían según los ajustes de la ranura A.
- Las opciones seleccionables de [B Resolution] varían según la configuración de [A Frame Rate].
- [B Frame Rate] se fija en función del ajuste de [A Frame Rate].

■ Cuando [System] se ajusta en “High-Speed”

Record Format				
System	A Format	A Resolution	A Frame Rate	A Bit Rate
High-Speed	Quick Time	1920x1080	120/60p 100/50p 120/30p 60/30p 100/25p 50/25p 120/24p 60/24p	50M (XHQ) 35M (UHQ)

Nota :

- [Modo de grabación] está fijado en “Normal”.
- Las siguientes funciones no se pueden utilizar al seleccionar “Alta velocidad”. Red, Grabación con marca de tiempo, Corrección de parpadeo, Sombreado, Detección de rostros y WDR
- Los ajustes para la ranura B son los mismos que para ranura A.
- Para el ajuste “Generador TC”, solamente puede seleccionar “Rec Run” y “Regen”.
- No es posible ajustar una velocidad de obturación más lenta que la velocidad de fotogramas. (Ejemplo: Cuando se selecciona 120/60p, se puede configurar de 1/120 a 1/10.000.)
- El ángulo de visión cambia a teleobjetivo. (Conversión de 35 mm: [Normal] 29,6 mm a 355 mm → [Alta velocidad] 49,3 mm a 592 mm)
- La sensibilidad de la filmación a alta velocidad es menor que la de la filmación normal. Para capturar imágenes más bellas, se recomienda filmar en un entorno iluminado.
- El espacio restante en el medio (tiempo de grabación en una tarjeta SD) se agota con mayor rapidez de lo habitual. (Ejemplo: Para 120/60p, ya que la velocidad de grabación es dos veces más rápida que de costumbre, el espacio restante en el medio se reduce aproximadamente al doble de la velocidad).

Selección de la relación de aspecto de los videos SD

Para configurar la relación de aspecto de la imagen de la grabación SD cuando [System] se ajusta en “SD”. Puede seleccionar “16:9” o “4:3”.

Nota :

- Para condiciones distintas a las de arriba, este elemento quedará fijado en “16:9”.

Funcionamiento del zoom

Ajusta el ángulo de visión.

Relación de zoom óptico: 1x a 12x

Relación de zoom dinámico: 12x a 24x

Ajuste el zoom dinámico "On"/"Off" en [Main Menu] → [Camera Function] → [Dynamic Zoom].

(☞ P95 [Dynamic Zoom])

El zoom se puede operar utilizando cualquiera de las tres palancas/anillos a continuación.

- Palanca de zoom en el fijador
- Palanca de zoom en el asa **HDL**
- Anillo del zoom en la sección de la lente

Durante la operación del zoom, aparecerá la barra o el número del zoom aparecerá en la esquina superior derecha de la pantalla.

(☞ P131 [Visualización de zoom])

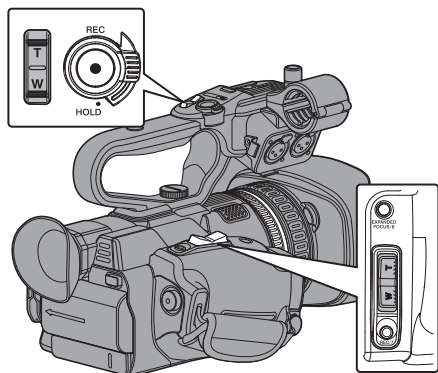

Utilizar la palanca de zoom en el fijador

1 Pulse la palanca de zoom para ampliar la imagen.

- La velocidad del zoom cambia dependiendo de la presión ejercida sobre la palanca de zoom.
- Hace zoom hacia el gran angular y aumenta el ángulo de visión cuando se pulsa "W".
- Hace zoom hacia telefoto y disminuye el ángulo de visión cuando se pulsa "T".

Utilizar la palanca de zoom en el asa

HDL

1 Ajuste la velocidad del zoom individualmente en [Main Menu] → [Camera Function] → [Handle Zoom Speed L]/[Handle Zoom Speed M]/[Handle Zoom Speed H].

- Ajuste la velocidad de zoom para "L", "M" y "H" del interruptor de velocidad del zoom [ZOOM L/M/H] de forma individual. Al aumentar el valor aumenta la velocidad del zoom.
- (☞ P95 [Handle Zoom Speed L/Handle Zoom Speed M/Handle Zoom Speed H **HDL**])

Nota :

- La palanca del zoom en el asa se deshabilita cuando se selecciona "Off".

2 Ajuste el interruptor de velocidad del zoom [ZOOM L/M/H] a cualquiera de los ajustes.

3 Pulse la palanca de zoom del asa para ampliar la imagen.

- La operación del zoom se realiza en la velocidad que se ha establecido.

Uso del anillo del zoom en la sección de la lente

Puede ajustar el ángulo de visión preferente girando el anillo del zoom.

Guardar/recuperar la posición actual del zoom (zoom predefinido)

Esto le permitirá guardar hasta tres posiciones de zoom.

1 Asigne la función "Preset Zoom1", "Preset Zoom2", o "Preset Zoom3" a cualquiera de los botones de usuario.

(☞ P35 [Asignación de funciones a los botones del usuario])

(☞ P96 [USER1 para USER9, LCD KEY▲/LCD KEY▶/LCD KEY▼/LCD KEY◀])

2 Guarde la posición actual de zoom.

- Pulse cualquiera de los botones de usuario asignados con la función "Preset Zoom1", "Preset Zoom2" o "Preset Zoom3" durante más de 1 segundo.
- La posición actual del zoom se almacenará.

3 Recupere la posición de zoom guardada.

- Pulse cualquiera de los botones de usuario asignados con la función "Preset Zoom1", "Preset Zoom2" o "Preset Zoom3" y suéltelo en menos de 1 segundo.
- La videocámara activará el zoom y utilizará la posición de zoom guardada.

Nota :

- La velocidad del zoom para alcanzar la posición de zoom puede ajustarse en [Main Menu] → [Camera Function] → [User Switch Set] → [Preset Zoom Speed].
- (☞ P97 [Preset Zoom Speed])
- El uso de otras funciones de zoom durante una recuperación de posición de zoom dará por cancelada la recuperación.

Funcionamiento del enfoque

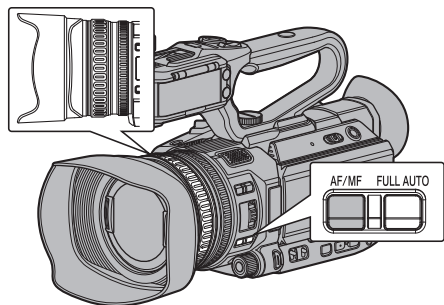

Ajuste automático del enfoque

1 Pulse el botón de selección [AF/MF] para ajustar el modo de enfoque automático.

No se muestra ningún icono en el modo de enfoque automático.

Nota :

- Si [Main Menu] → [Camera Function] → [AF Assist] está ajustado a "Area" o "Far/Near", puede girar el anillo de enfoque para mover el punto de enfoque automático mientras está en el modo de ajuste de enfoque automático.
(P96 [AF Assist])
- Cuando la detección de rostros está activada, aparece el icono de enfoque automático **AF** con la marca del rostro.
(P49 [Ajuste del enfoque mediante detección de rostros])
(P97 [Face Detect])

Enfoque automático con un solo toque

Si se asigna [Push AF/AF Lock] al botón de usuario, pulsar el botón de usuario asignado (en menos de 1 minuto) mientras se está en el modo de enfoque manual hace que la videocámara enfoque en el centro del fotograma de forma automática.

Nota :

- La detección de rostros no funciona durante el modo de enfoque automático con un solo toque.
- La asistencia AF no funciona.
- Una vez finalizada la operación, la videocámara vuelve de forma automática al modo de enfoque manual.
- El enfoque automático con un solo toque funciona haciendo énfasis en la velocidad de enfoque. Esta función no es adecuada durante la grabación.

Ajuste temporal de enfoque automático (Enfoque automático mediante toque)

- Si [Push AF/AF Lock] está asignado al botón de usuario, la videocámara cambiará temporalmente al modo de enfoque automático y ajustará automáticamente el enfoque cuando se mantenga pulsado el botón asignado por el usuario durante la grabación en modo de enfoque manual.
- Suelte el botón de usuario asignado con [Push AF/AF Lock] para volver al modo de enfoque manual.

Nota :

- La detección de rostros no funciona durante el modo de enfoque automático mediante toque.

Bloquear el enfoque

Cuando la función [Push AF/AF Lock] es asignada a un botón de usuario en el modo de enfoque automático, pulsar este botón bloquea el foco en el punto correspondiente.

Aparece un icono **AFL** cuando el enfoque está bloqueado.

Nota :

- Realizar cualquier operación de enfoque con el enfoque bloqueado desactiva el bloqueo del enfoque.

Ajuste manual del enfoque

1 Pulse el botón de selección [AF/MF] para ajustar el modo de enfoque manual.

El icono de enfoque manual **MF** aparece en la pantalla.

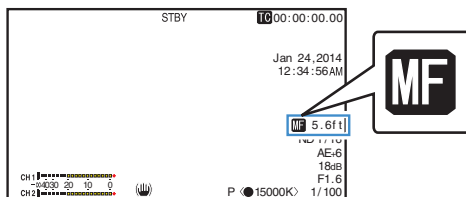

Nota :

- El icono **MF** aparece incluso cuando [Main Menu] → [LCD/VF] → [Display Settings] → [Focus] está ajustado en "Off".
(P105 [Focus])

2 Gire el anillo de enfoque para ajustar el enfoque.

Nota : _____

- El uso de la función de ayuda al enfoque o del enfoque expandido facilita el enfoque.
(☞ P48 [Función de asistencia de enfoque])
(☞ P48 [Función de enfoque expandido])
- Si se asigna [Push AF/AF Lock] al botón de usuario, pulsar el botón de usuario asignado mientras se está en el modo de enfoque manual activa el modo automático con un solo toque, y mantener pulsado el botón activa el modo de enfoque automático mediante toque.
(☞ P47 [Enfoque automático con un solo toque])
(☞ P47 [Ajuste temporal de enfoque automático (Enfoque automático mediante toque)])

Función de asistencia AF

Para cambiar el punto de enfoque durante el enfoque automático (AF), puede girar el anillo de enfoque para ajustar el punto a la izquierda, al centro, a la derecha, o en direcciones lejanas o cercanas.

- Ajuste [Main Menu] ➔ [Camera Function] ➔ [AF Assist].
 - Far/Near:
Esta opción le permite desplazar el punto de enfoque automático hacia direcciones lejanas o cercanas girando el anillo de enfoque en AF. El enfoque se ajusta automáticamente a un punto de enfoque cerca de la posición donde se detiene el giro del anillo de enfoque.
 - Area:
Al seleccionar esta opción se visualiza el icono  en el área.
Al girar el anillo de enfoque durante AF, se muestra la zona de enfoque en el lado izquierdo, central y derecho durante aproximadamente 2 segundos. Al girar el anillo de enfoque dentro de un lapso de tiempo de 2 segundos le permite mover el recuadro naranja para seleccionar el área de enfoque. Después de seleccionar el área, el enfoque se ajusta automáticamente a un punto cercano del área seleccionada.

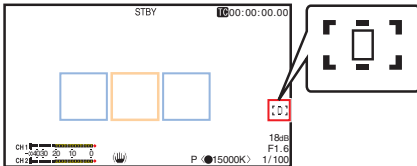

- * Los iconos (,  y ) cambian junto con el cuadro naranja en la zona de enfoque.

Nota : _____

- Cuando está ajustada [Face Detect], la función de asistencia AF de enfoque automático no puede ser seleccionada.

Función de asistencia de enfoque

- Si se pulsa el botón [F.ASSIST/1] durante una filmación, la zona enfocada se muestra de color. Lo que hace posible un enfoque fácil y preciso.
- Seleccione el color (azul, rojo o verde) en el menú.

Nota : _____

- Cuando [Main Menu] ➔ [LCD/VF] ➔ [Shooting Assist] ➔ [Focus Assist] ➔ [Type] se ajusta en "ACCU-Focus", la profundidad de campo disminuye para facilitar el enfoque.
(☞ P104 [Focus Assist])
- La función "ACCU-Focus" cambia automáticamente a "Off" después de unos 10 segundos.
- Seleccione el color de visualización en [Main Menu] ➔ [LCD/VF] ➔ [Shooting Assist] ➔ [Focus Assist] ➔ [Color].
(☞ P104 [Color])
- Si utiliza simultáneamente la función de cebra y la función de ayuda al enfoque, puede ser difícil percibir el efecto de la ayuda al enfoque. En este caso, desactive la función de cebra.

Configuración de la función de asistencia de enfoque en un botón de usuario

Puede asignar la función "Focus Assist" a un botón de usuario.

- (☞ P35 [Asignación de funciones a los botones del usuario])

Función de enfoque expandido

Puede ampliar el área preferente pulsando el botón [EXPANDED FOCUS/8]; al hacerlo habilita la estabilización sencilla del enfoque de precisión.

- * También puede usar el botón asignado con la función "Expanded Focus" en lugar del botón [EXPANDED FOCUS/8].
(☞ P35 [Asignación de funciones a los botones del usuario])
(☞ P96 [USER1 para USER9, LCD KEY▲/LCD KEY▶/LCD KEY▼/LCD KEY◀])

1 Pulse el botón [EXPANDED FOCUS/8].

- “EXPANDED” (amarillo) aparece en la pantalla, y la parte central de la imagen es ampliada si este botón es pulsado por primera vez.
- Para la subsiguiente operación del botón, el área en la que la operación fue realizada por última vez será ampliada.
- Cuando [Main Menu] → [System] → [Record Set] → [Record Format] → [System] se ajusta en “4K”, podrá alternar la visualización entre aprox. 2,5 veces y la visualización equivalente punto a punto (aprox. 5 veces) usando el botón Ajuste (●).

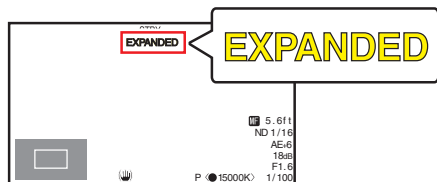

2 Use el botón con forma de cruz (▲▼◀▶) para magnificar el área preferente.

- La parte que está siendo ampliada se muestra en la esquina inferior izquierda de la pantalla.

3 Pulse el botón [CANCEL/STOP] para cancelar el ajuste.

Nota :

- La visualización de la pantalla ampliada equivale a punto por punto.
- Para ajustar la operación al pulsar el botón, vaya a [Main Menu] → [Camera Function] → [User Switch Set] → [Expanded Focus].
(☞ P98 [Expanded Focus])
- Mantener pulsado el botón de ajuste (●) restaura la posición de ampliación.
- Esta función se puede utilizar junto con la función de ayuda al enfoque.
- Cuando [Main Menu] → [Camera Function] → [AF Assist] está ajustado en “Area”, se amplía el centro de cada área (izquierda/centro/derecha).
(☞ P96 [AF Assist])
- La relación de ampliación varía según el formato de las señales grabadas.
- Ampliar una imagen no altera el tamaño de la imagen grabada.
- Si la función “Expanded Focus” es asignada al botón en forma de cruz, el botón en forma de cruz no puede ser utilizado mientras el área está siendo ampliada.
- Esta función no está disponible si [Main Menu] → [System] → [Record Set] → [Record Format] → [System] se ajusta en “SD”.

Ajuste del enfoque mediante detección de rostros

Esta función detecta los rostros humanos y ajusta automáticamente el enfoque durante el enfoque automático.

También sigue objetos en movimiento. Cuando se detectan varios rostros, es posible seleccionar uno de ellos para enfocarlos.

Nota :

- Esta función también puede ajustar el brillo automáticamente según el brillo del rostro detectado.
(☞ P97 [Face Detect])

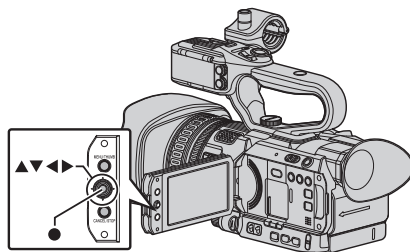

1 Asigne la función “Face Detect” a cualquiera de los botones de usuario.

(☞ P35 [Asignación de funciones a los botones del usuario])

2 Enfoque la videocámara sobre una persona y pulse el botón de usuario asignado “Face Detect”.

- Cuando se activa la detección de rostros, aparece el icono de detección de rostros (☞).
 - Cuando [Main Menu] → [Camera Function] → [User Switch Set] → [Face Detect] se ajusta en “AF”, aparece “☞ AF”.
 - Cuando [Main Menu] → [Camera Function] → [User Switch Set] → [Face Detect] se ajusta en “AF&AE”, aparece “☞ AE±0”.
- Si selecciona a la persona más cercana al centro de la pantalla, aparecerá un marco de color naranja sobre su rostro.
- El enfoque se ajustará automáticamente para la persona seleccionada.

Fotograma de detección (naranja)

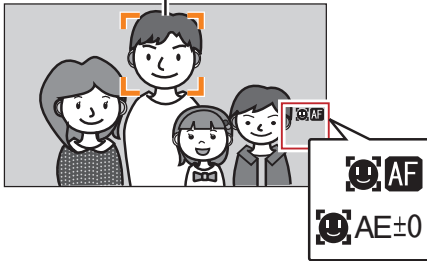

Nota :

- Si no aparece el fotograma de detección, asegúrese de que esté seleccionado el modo de enfoque automático. Igualmente, si [Face Detect] se ajusta en “AF&AE”, ajuste al menos una de las opciones de iris, ganancia y control de obturación electrónica al modo de ajuste automático.
 - (☞ P51 [Ajuste automático del brillo: Modo de ajuste de brillo automático (AE)])
 - (☞ P52 [Modo iris automático (ajuste automático)])
 - (☞ P53 [Modo de contraste automático (ajuste automático del contraste)])
 - (☞ P54 [Modo obturador automático (ajuste automático del obturador)])

Selección de una persona concreta entre varias

1 Mantenga pulsado el botón de usuario que tenga asignado “Face Detect”.

- La cámara grabadora entrará en el modo de selección de rostros y el icono de detección de rostros (☞) parpadeará.
- Aparecerá un marco de color naranja sobre el rostro de la persona situada más cerca del centro de la pantalla. Aparecerán marcos azules sobre los rostros de las demás personas.

Fotograma de detección (naranja)

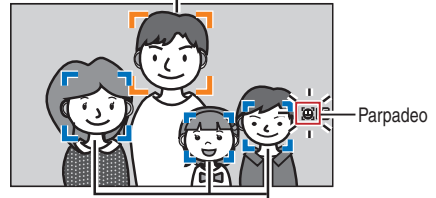

Fotograma de detección (azul)

2 Seleccione a una persona concreta.

- Use el botón con forma de cruz (◀▶▲▼) para seleccionar una persona.
- Aparecerá un marco de color naranja sobre el rostro de la persona seleccionada y el enfoque se ajustará automáticamente.

Fotograma de detección (naranja)

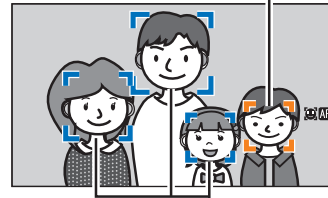

Fotograma de detección (azul)

3 Pulse el botón de ajuste (●) para confirmar la persona para detección de rostros.

Nota :

- Pulse el botón [CANCEL/STOP] para cancelar la selección.
- Puede especificar la sensibilidad de la detección y la velocidad de la operación después de perder la visión de un rostro utilizando [Main Menu] → [Camera Function] → [User Switch Set] → [Face Detect] → [Sensitivity] y [Hysteresis].
 - (☞ P97 [Sensitivity])
 - (☞ P97 [Hysteresis])

Ajuste del brillo

Ajuste el brillo utilizando las funciones de iris, contraste, velocidad del obturador y filtro ND de acuerdo con el brillo del objeto.

Ajuste automático del brillo: Modo de ajuste de brillo automático (AE)

Las funciones de iris, ganancia, velocidad del obturador y filtro ND se ajustan de acuerdo con el brillo del objeto para mantener un brillo óptimo.

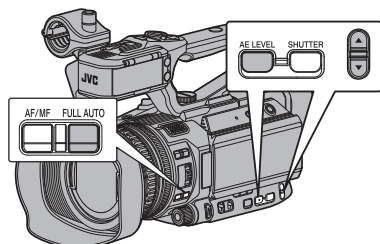

Para ajustar solamente la ganancia, iris y obturador en modo automático, mantenga pulsado el botón [AUTO TOTAL] y desactive el modo automático total antes de ajustar cada elemento en el modo de ajuste automático.

1 Ajuste ganancia, iris y obturador en modo automático.

- [Ajuste del iris] (☞ P 52)
- [Configuración del contraste] (☞ P 53)
- [Configuración del obturador electrónico] (☞ P 54)

2 Ajuste el nivel de objetivo (más claro/más oscuro) para mantener un brillo óptimo durante el ajuste automático.

- Cuando "AE±*" (* denota número) aparece en la pantalla, pulse el botón [AE LEVEL] en el lateral de la videocámara para mostrar "AE ±*" contra un fondo blanco y ajuste utilizando los botones de volumen ▲ / ▼.

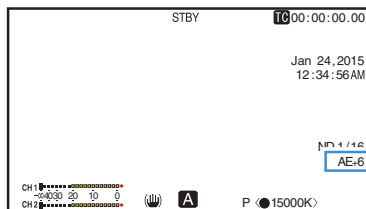

Nota : _____

- Mantener pulsado el botón [FULL AUTO] para entrar en el modo automático total también activa el modo de ajuste de brillo automático (AE). En este caso, el balance de blancos también entra en el modo automático de manera forzada.
- Mantener pulsado el botón [AE LEVEL] borra el valor especificado y lo fija en "AE±0" (valor recomendado).
- La velocidad de convergencia del ajuste automático para el ajuste de brillo automático (AE) se puede configurar en el menú. (☞ P95 [AE Speed])
- Si uno o más elementos (ganancia, iris y obturador) se ajustan en el modo automático, podrá fijarse el valor de las opciones correspondientes al pulsar el botón de usuario al que se le haya asignado "AE Lock". (☞ P97 [AE/FAW Lock])
- Si uno o más elementos (ganancia, iris y obturador) se ajustan en el modo automático, se activa el modo de ajuste de brillo automático (AE).

Ajuste manual del brillo

Mantenga pulsado el botón [FULL AUTO] para ajustar en el modo automático total, algunos o todos los elementos (iris, ganancia y velocidad del obturador) pueden ajustarse manualmente.

1 Mantenga pulsado el botón [FULL AUTO] para desactivar el modo automático total.

2 Ajuste iris, ganancia y velocidad del obturador.

- [Ajuste del iris] (☞ P 52)
- [Configuración del contraste] (☞ P 53)
- [Configuración del obturador electrónico] (☞ P 54)

Nota : _____

- El brillo no se puede ajustar manualmente en el modo automático total.
- Si el iris, el contraste y la velocidad del obturador se ajustan manualmente, el ajuste [AE Level] se desactiva provisionalmente.

Ajuste del iris

Ajuste la abertura del iris del objetivo según el brillo del sujeto.

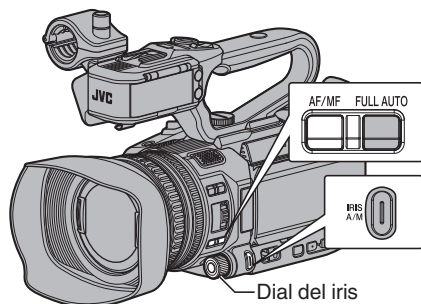

Modo iris automático (ajuste automático)

- 1 Mantenga pulsado el botón [FULL AUTO] para desactivar el modo automático total.
- 2 Pulse el botón [IRIS A/M] para ajustar el modo de iris automático.

El iris se ajusta automáticamente según el brillo del objeto.

El valor de apertura de la lente (número F) no se muestra en el modo de iris automático.

Nota : _____

- Mantener pulsado el botón [FULL AUTO] para entrar en el modo automático total también activa el modo de iris automático. En este caso, la ganancia, el obturador y el balance de blancos también entran en el modo automático de manera forzada.

La operación de cambio del botón [IRIS A/M] es desactivada en el modo automático total.

- El límite de apertura/cierre del iris puede ajustarse en [Main Menu] → [Camera Function] → [Auto Iris Limit (OPEN)]/[Auto Iris Limit (CLOSE)] durante el modo de iris automático.

(P95 [Auto Iris Limit (OPEN)])

(P95 [Auto Iris Limit (CLOSE)])

- Para ajustar el nivel objetivo (más claro/más oscuro) del iris automático, podrá mantener pulsado el botón [AE LEVEL] en el lateral de la videocámara y, a continuación, cambiar el nivel usando el botón de volumen ▲ / ▼.
- La velocidad de convergencia del iris automático se puede configurar en el menú.

(P95 [AE Speed])

Modo iris manual (ajuste manual)

El valor de apertura (Número de F) de la lente puede configurarse manualmente.

- 1 Mantenga pulsado el botón [FULL AUTO] para desactivar el modo automático total.
- 2 Pulse el botón [IRIS A/M] para ajustar el modo de iris manual.

Se muestra el valor de apertura de la lente (número F).

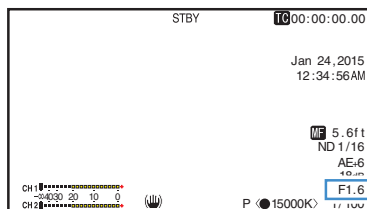

- 3 Gire el dial del iris para ajustar el iris manualmente.

- El ajuste del iris puede ser asignado al anillo del zoom.

Ajuste [Main Menu] → [Camera Function] → [Zoom Ring] a "Iris".

(P95 [Zoom Ring])

El Número de F abierto de la apertura varía según la posición del zoom.

Extremo de gran angular [W] : F1,2

Extremo tele [T] : F3,5

Número de F	Descripción
Disminución	El sujeto aparece más claro. El rango enfocado se hace más nítido, mientras que el fondo se emborrona para producir una imagen suave.
Aumento	El sujeto aparece más oscuro. El fondo de la imagen se enfoca también.

Nota : _____

- Si se asigna [One Push Iris] al botón de usuario, pulsar el botón de usuario asignado mientras se está en el modo de iris manual activa el modo de iris automático con un solo toque, y mantener pulsado el botón activa el modo de iris automático mediante toque.
- Además de la función [Iris], el dial del iris puede también ser asignado con la función [Shutter] o [AE Level].

(P95 [Iris Dial])

Iris automático con un solo toque

Cuando se asigna [One Push Iris] al botón de usuario, pulse este botón en el modo de iris manual para ajustar el iris según el brillo del sujeto.

Iris automático mediante toque

Cuando se asigna [One Push Iris] al botón de usuario, mantenga pulsado este botón en el modo de iris manual para cambiar al modo de iris automático temporalmente. El iris se ajustará automáticamente según el brillo del sujeto.

Acercas del número de F del iris

Pueden aparecer borrosidades causadas por una “pequeña difracción del obturador” si el diámetro del iris es demasiado pequeño. Cuando esto suceda, el número de F en la pantalla se vuelve de color gris para advertirle de que el número de F de difracción del iris ha sido excedido.

Se recomienda usar adecuadamente los filtros ND para evitar que el número de F se vuelva de color gris.

Configuración del contraste

Esta función aumenta eléctricamente la sensibilidad de la luz cuando hay iluminación insuficiente sobre el objeto. Se puede configurar el contraste del amplificador de vídeo según el brillo del objeto. Seleccione el modo de configuración según las condiciones de filmación.

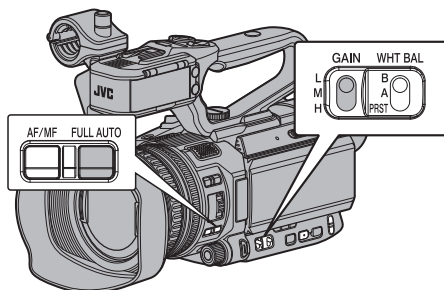

Modo de contraste automático (ajuste automático del contraste)

- 1 Mantenga pulsado el botón [FULL AUTO] para desactivar el modo automático total.
- 2 Ajuste [Camera Function] → [GAIN L]/[GAIN M]/[GAIN H] a “AGC”.

(☞ P95 [GAIN L, GAIN M, GAIN H])

Si se selecciona un elemento especificado con “AGC” usando el interruptor de ganancia [GAIN L/M/H], el modo de ajuste de ganancia automático se activa y la ganancia del amplificador de vídeo es automáticamente ajustada según el brillo del sujeto.

El valor de sensibilidad (valor dB) no se muestra en el modo de ganancia automática.

Nota :

- Mantener pulsado el botón [FULL AUTO] para entrar en el modo automático total también activa el modo de ganancia automática. En este caso, el iris, el obturador y el balance de blancos también entran en el modo automático de manera forzada.
- La operación de cambio del interruptor [GAIN L/M/H] es desactivada en el modo automático total.
- El límite superior del valor de configuración de ganancia durante el funcionamiento en modo AGC puede ajustarse en [Main Menu] → [Camera Function] → [AGC Limit].

(☞ P95 [AGC Limit])

Modo de contraste manual (cambio manual de contraste)

- Mantenga pulsado el botón [FULL AUTO] para desactivar el modo automático total.
 - Seleccione el nivel de ganancia del amplificador de vídeo usando el interruptor de selección [GAIN L/M/H] de la videocámara.
 - El nivel de ganancia aparece en la pantalla.

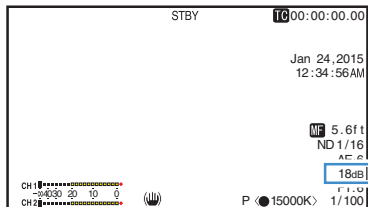

- Las posiciones predeterminadas del interruptor son las siguientes:

[L] : 0dB
[M] : 6dB
[H] : 12dB

- Seleccione [GAIN L/M/H] que no está ajustado en “AGC” para cambiar al modo de ganancia manual.

Nota :

- Puede modificar el valor de contraste de cada posición en el menú. Si se aumenta la sensibilidad, la pantalla podría tener un aspecto más granuloso.
 - La videocámara cambia al modo de ganancia automática cuando el valor de la ganancia sea ajustado a “AGC”.
- (P95 [GAIN L, GAIN M, GAIN H])

Configuración del obturador electrónico

Se puede cambiar la velocidad del obturador (el tiempo de cada fotograma de filmación) utilizando la función de obturador electrónico. El obturador electrónico se puede ajustar manual o automáticamente.

Modo obturador automático (ajuste automático del obturador)

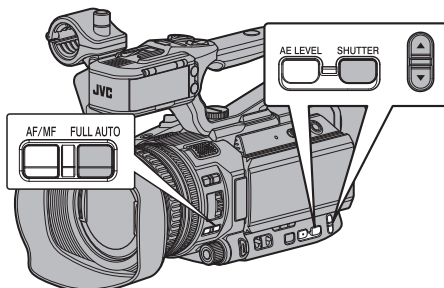

- Mantenga pulsado el botón [FULL AUTO] para desactivar el modo automático total.
- Mantenga pulsado el botón [SHUTTER] para entrar en el modo de obturador automático.
 - La velocidad del obturador no se mostrará.
 - El modo de obturador automático ajusta la velocidad de obturación automáticamente según el brillo del objeto.
- Ajuste el rango controlable del obturador automático en [Main Menu] → [Camera Function] → [EEI Limit].
(P95 [EEI Limit])

Nota :

- Mantener pulsado el botón [FULL AUTO] para entrar en el modo automático total también activa el modo de obturador automático. En este caso, el iris, la ganancia y el balance de blancos también entran en el modo automático de manera forzada.
- Cambiar la velocidad de obturación con los botones de volumen ▲ / ▼ en el lateral de la videocámara, y cambiar el modo de obturador con el botón [SHUTTER] están desactivados en el modo automático total.

Modo de obturador manual (cambio manual del obturador)

- Mantenga pulsado el botón [FULL AUTO] para desactivar el modo automático total.
- Mantenga pulsado el botón [SHUTTER] para entrar en el modo de obturador manual.
 - La velocidad de obturación aparece en la pantalla.

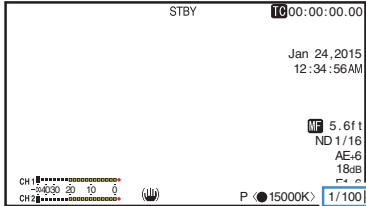

Nota : _____

- Mientras se encuentra en el modo de obturador manual, seleccione el modo “Step” o “Variable” en [Camera Function] → [Shutter]. “Step” es la configuración predeterminada de fábrica. (☞ P94 [Shutter])

Cambio de la velocidad del obturador

Cuando se presiona el botón [SHUTTER] (durante menos de 1 segundo) en el modo de obturador manual para visualizar la velocidad de obturación contra un fondo blanco, puede ajustar la velocidad del obturador usando los botones de volumen ▲ / ▼ en el lateral de la videocámara. El rango ajustable de la velocidad del obturador varía según la configuración de formato de vídeo.

Nota : _____

- Para visualizar el obturador en ángulo (DEG), ajuste [A Frame Rate] como “24p” o “25p”, y ajuste [Shutter] en [LCD/VF] → [Display Settings] como “DEG”. (☞ P114 [A Frame Rate])
(☞ P107 [Shutter])

Modo de obturador		Frame Rate			
		60p 60i 30p	50p 50i 25p	24p	
▲	Step	—	—	1/10000	
				1/4000	
		1/10000	1/10000	1/2000	
		1/4000	1/4000	1/1000	
		1/2000	1/2000	1/500	
		1/1000	1/1000	1/250	
		1/500	1/500	1/120	
		1/250	1/250	1/100	
		1/120	1/120	1/60	
		1/100	1/100	1/50	
	(estándar)	1/60	1/50	1/48	
▼		1/30	1/25	1/24	
		1/15	1/12.5	1/12	
		1/7.5	1/6.25	1/6	
▲	Variable	(límite superior)	1/9934	1/10014	1/9863
			-		
		(estándar)	1/60.00	1/50.00	1/48.00
			-		
▼		(límite inferior)	1/30.00	1/25.00	1/24.00

Ajuste del filtro ND

Utilice el filtro ND para mantener la apertura de la lente dentro del rango apropiado.

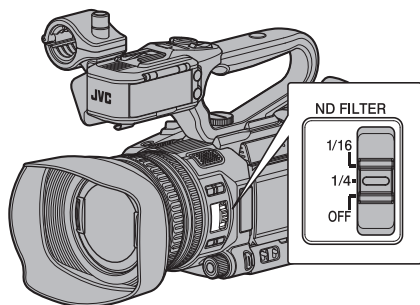

Cámbielo según la iluminación del objeto. Si se cambia el interruptor, la posición seleccionada del filtro ND se muestra en el monitor de LCD y en la pantalla del visor.

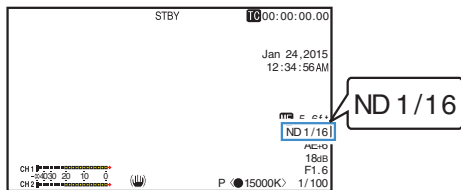

Nota :

- Cuando se ajusta [Main Menu] → [LCD/VF] → [Display Settings] → [ND Filter] como "Off", no se visualiza la posición del filtro ND. (P105 [ND Filter])
- Se recomienda utilizar el filtro ND para establecer la apertura de la lente a menos de F8.

Visualización de advertencia de filtro ND

Para poder ajustar la cantidad de luz al filmar en una ubicación relativamente brillante, el diámetro del iris podría llegar a ser extremadamente pequeño, causando como resultado borrosidades. Este fenómeno es conocido como "pequeña difracción del obturador". Para evitar que suceda, utilice adecuadamente los filtros ND.

Esta unidad muestra una advertencia de filtro ND cuando sea necesario para hacerle seleccionar un filtro ND apropiado.

- 1 **Ajuste [Main Menu] → [LCD/VF] → [Display Settings] → [ND Filter] en "On+Assist".**
(P105 [ND Filter])
- 2 **Cuando el diámetro del iris sea demasiado pequeño mientras se ajusta la intensidad de la luz, o cuando se utilice un filtro ND en una ubicación con poca iluminación, la visualización del filtro ND comenzará a parpadear.**

Ajuste del balance de blancos

Ajuste el balance de blancos según la temperatura del color de la iluminación. Se puede seleccionar el modo de ajuste según las condiciones de filmación. Puesto que el color de la luz (temperatura del color) varía según la fuente de luz, es necesario reajustar el balance de blancos si cambia la fuente principal de luz que ilumina al sujeto.

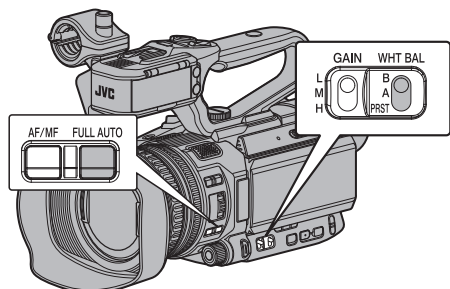

Modo balance automático de blancos (FAW: balance automático de blancos a tiempo completo)

- 1 Mantenga pulsado el botón [FULL AUTO] para desactivar el modo automático total.
- 2 Asigne "FAW" (balance de blancos automático total) a uno de los tres interruptores [WHT.BAL B/A/PRST].
 - Puede ajustar la función de balance de blancos automático total a "A", "B", o "PRST" en [Camera Function] → [FAW]. (P95 [FAW])
 - Si se selecciona la posición asignada con "FAW" usando el interruptor [WHT BAL B/A/PRST], el modo de balance de blancos automático se activa y se ajusta automáticamente un balance de blancos apropiado según la temperatura de color de la iluminación en el sujeto.

Precaución :

- La precisión de [FAW] es inferior a aquella de [AWB] (balance de blancos automático).
- Cuando se enciende la alimentación de la cámara grabadora con el modo [FAW] seleccionado, los colores tardan unos 15 segundos en estabilizarse.

Nota :

- Mantener pulsado el botón [FULL AUTO] para entrar en el modo automático total también activa el modo de balance de blancos automático. En este caso, el iris, la ganancia y el obturador también entran en el modo automático de manera forzada.
- El cambio del balance de blancos con el interruptor [WHT.BAL B/A/PRST] queda deshabilitado en el modo automático total.
- Cuando [Main Menu] → [Camera Function] → [User Switch Set] → [AE/FAW Lock] se ajusta a "AE/FAW" o "FAW", el balance de blancos cuando se pulsa el botón del usuario que se asigna con [AE/FAW Lock] puede fijarse mientras se encuentre en el modo de balance de blancos automático. (P97 [AE/FAW Lock])
- Si [White Balance] está asignado al botón de usuario, al presionar el botón de usuario asignado aparecerá la pantalla de ajuste de blancos FAW. (P35 [Asignación de funciones a los botones del usuario])

Ajuste de blancos FAW

Puede realizar el ajuste preciso del balance de blancos que se ha ajustado automáticamente.

- 1 Seleccione [Main Menu] → [Camera Process] → [White Balance] → [FAW Paint] y pulse el botón de ajuste (●). Aparecerá la pantalla de ajuste de blancos FAW.

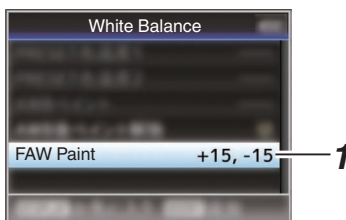

- 2 Ajuste los valores R y B. Utilice el botón con forma de cruz (▲▼) para ajustar el valor R y (◀▶) para ajustar el valor B.

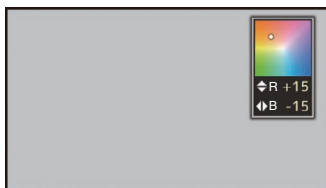

- 3 **Pulse el botón de ajuste (●).**
Vuelve a la pantalla [White Balance].

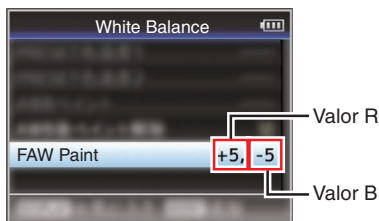

Modo balance de blancos manual (cambio manual)

- 1 **Mantenga pulsado el botón [FULL AUTO] para desactivar el modo automático total.**
- Utilice el interruptor [WHT.BAL B/A/PRST] para seleccionar "PRST" (modo predefinido), "A" (modo memoria A) o "B" (modo memoria B).

Nota :

- Puede ajustar la función de balance de blancos automático total a [A], [B], o [PRST] en [Camera Function] → [FAW].
(☞ P95 [FAW])
- El modo FAW (balance de blancos automático a tiempo completo) hace ajustes automáticos mediante el muestreo de la temperatura del color del vídeo para obtener el nivel de balance de blancos más apropiado.

Modo predefinido (PRST)

- Se registran dos configuraciones distintas de la temperatura del color en esta cámara grabadora. Puede cambiar de configuración con el botón [AWB/9].
- * También puede usar el botón de usuario asignado con [AWB] en lugar del botón [AWB/9].
(☞ P96 [Opción User Switch Set])

Configuración predeterminada:
[Preset Temp.] : 3200K
[Alternative Temp.] : 5600K

- 1 **Ajuste el interruptor [WHT.BAL B/A/PRST] en "PRST".**
- 2 **Pulse el botón [AWB/9].**
- Pulse el botón [AWB/9] para cambiar a otra temperatura del color.
("Preset Temp." ↔ "Alternative Temp.")

Ajuste de los valores [Preset Temp.] o [Alternative Temp.]

Puede cambiar ambas configuraciones de la temperatura del color en el modo predefinido del menú.

1 Abra el menú [Preset Temp.] o el menú [Alternative Temp.].

- Seleccione [Main Menu] → [Camera Process] → [White Balance] → [Preset Temp.] y [Alternative Temp.] y pulse el botón de ajuste (●).
- Aparece la pantalla de configuración de temperatura del color.

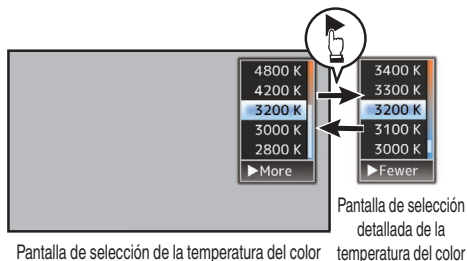

2 Seleccione la temperatura del color.

- Al seleccionar un valor configurado (pantalla de selección de la temperatura del color), utilice el botón con forma de cruz (▲▼) para seleccionar la temperatura del color.
[Valores de configuración: 7500K, 6500K, 5600K, 5200K, 4800K, 4200K, 3200K, 3000K, 2800K]
- Para seleccionar valores detallados (pantalla de selección detallada de la temperatura del color)
 - Pulse el botón con forma de cruz (▶) para visualizar la pantalla de selección detallada de la temperatura del color.
 - Use el botón con forma de cruz (▲▼) para seleccionar una temperatura de color.
[Valores de configuración: entre 2300K y 15000K (en incrementos de 100K)]

Nota :

- Utilice el botón con forma de cruz (▶) para cambiar entre la pantalla de selección de temperatura del color y la pantalla de selección detallada de temperatura del color.
- Si [White Balance] está asignado al botón de usuario, al presionar el botón de usuario asignado aparecerá la pantalla de selección de la temperatura del color.
(☞ P35 [Asignación de funciones a los botones del usuario])

Modo memoria A (A), modo memoria B (B)

- Ajuste el balance de blancos guardado en la memoria A o en la memoria B.
- Si el interruptor [WHT.BAL B/A/PRST] se ajusta en “A” o “B”, pulse el botón [AWB/9] para ejecutar el balance de blancos automático. El balance de blancos se ajustará automáticamente y el valor ajustado se guardará en la memoria A o en la memoria B.

* También puede usar el botón de usuario asignado con [AWB] en lugar del botón [AWB/9].
(P96 [Opción User Switch Set])

1 Prepare la cámara grabadora.

- ① Ajuste el interruptor [POWER ON/OFF] en “ON”.
- ② Mantenga pulsado el botón [FULL AUTO] para ajustar en “OFF”.
- ③ Pulse el botón [IRIS A/M] para configurar el modo automático.

2 Ajuste el interruptor [ND FILTER] según la iluminación.

(P56 [Ajuste del filtro ND])

3 Ajuste el interruptor [WHT.BAL B/A/PRST] en “A” o “B”.

4 Encuentre un lugar con condiciones similares de iluminación que el objeto a filmar, sitúe un objeto blanco cerca del centro de la pantalla y acerque el zoom para llenar la pantalla de blanco.

5 Pulse el botón [AWB/9].

- El fotograma de detección de blancos aparece si se activa el balance de blancos automático. Llene completamente el fotograma de blanco.
- Mientras el balance de blancos automático está siendo iniciado, “A>” o “B>” aparecen en la pantalla. (la marca > aparece parpadeando)
- Tras obtener el balance de blancos correcto, se visualizará un valor estimado de la temperatura de color actual.

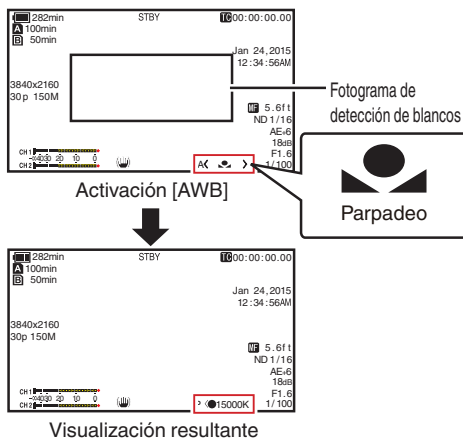

Precaución : _____

- No utilice objetos muy reflectantes, como por ejemplo metales. Si lo hace, es posible que el balance de blancos no se ajuste adecuadamente.
- La función de balance de blancos automático no puede ofrecer un balance de blancos óptimo con un objeto que esté fuera del rango de ajuste. Por ejemplo, cuando el objeto contiene un solo color o no tiene suficiente color blanco.

Mensaje de error

Si el ajuste de balance de blancos automático no se realiza correctamente, aparecerá uno de los siguientes mensajes durante unos 3 segundos.

Mensaje	Estado
Auto White * NG: Object (*A o B)	Aparece cuando no hay suficiente color blanco en el objeto o cuando la temperatura del color no es la adecuada. Utilice otro objeto blanco y ajuste el balance de blancos nuevamente.
Auto White * Error: Low Light (*A o B)	Aparece cuando la iluminación es oscura. Aumente la iluminación y ajuste el balance de blancos nuevamente.
Auto White * Error: Over Light (*A o B)	Iluminación excesiva. Aparece cuando la iluminación es demasiado brillante. Disminuya la iluminación y ajuste el balance de blancos nuevamente.

Ajuste de blancos

Se puede hacer un ajuste con precisión del balance de blancos guardado en la memoria A o en la memoria B.

1 Seleccione [Main Menu] → [Camera Process] → [White Balance] → [AWB Paint] y pulse el botón de ajuste (●).

Aparecerá la pantalla de ajuste de blancos.

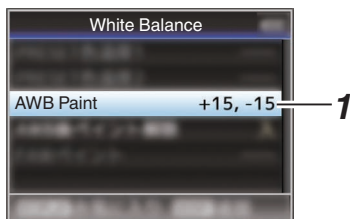

2 Ajuste los valores R y B.

Utilice el botón con forma de cruz (▲▼) para ajustar el valor R y (◀▶) para ajustar el valor B.

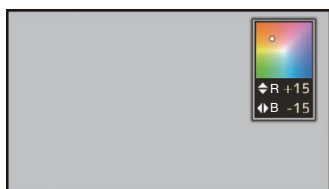

3 Pulse el botón de ajuste (●).

Vuelve a la pantalla [White Balance].

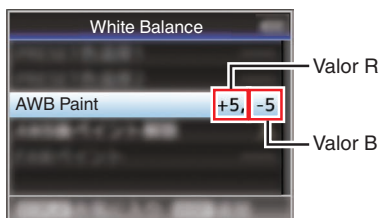

Nota : _____

- Ejecutar el balance de blancos automático, normalmente borrará el valor de ajuste de blancos. Pero cuando [Main Menu] → [Camera Process] → [White Balance] → [Clear Paint After AWB] se ajusta como "Off", los valores no se borrarán incluso cuando se ejecute el balance de blancos automático.
(P101 [Clear Paint After AWB])
- Si [White Balance] está asignado al botón de usuario, al presionar el botón de usuario asignado aparecerá la pantalla de ajuste de blancos AWB.
(P35 [Asignación de funciones a los botones del usuario])

Ajuste de la imagen de la Cámara

La calidad de imagen de la cámara se puede configurar utilizando el menú [Camera Process]. Según se muestran los ajustes en la pantalla, usted puede ajustar los valores mientras comprueba la calidad de la imagen en la cámara.

- [Detail]
- [Master Black]
- [Black Toe]
- [Knee]
- [White Clip]
- [Gamma]
- [Highlight Display Priority]
- [WDR]
- [White Balance]
- [Color Matrix]
- [Color Gain]

Nota : _____

- Para obtener detalles sobre las opciones respectivas, consulte el menú [Camera Process].

(P98 [Menú de Camera Process])

Uso del estabilizador de imagen

Reduce la falta de claridad de las imágenes debido a la agitación de la cámara.

1 Compruebe si la función del estabilizador de imagen está activada o desactivada.

Si el icono del estabilizador de imagen (👉/👉👉) no aparece en la pantalla, la función del estabilizador de imagen está desactivada.

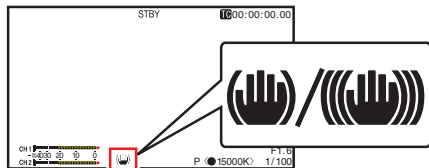

2 Pulse el botón [OIS/6] para activar la función del estabilizador de imagen (cuando la función del estabilizador de imagen esté desactivada).

La función del estabilizador de imagen alterna entre activada y desactivada cada vez que se pulsa el botón [OIS/6].

- **Apagado:**
Utilice este ajuste cuando la videocámara esté protegida, como por ejemplo encima de un trípode.
- **Encendido:**
Reduce la falta de claridad de las imágenes debido a la agitación de la cámara.

Nota :

- Seleccione [Main Menu] → [Camera Function] → [OIS] → [Level] para ajustar el nivel de corrección. (☞ P94 [Level])
- La corrección con esta función puede no ser suficiente cuando la cámara se agita con demasiada fuerza.
- “OIS” está asignado al botón [OIS/6] de fábrica.
- “OIS” también puede asignarse a otros botones de usuario. (☞ P35 [Asignación de funciones a los botones del usuario])

Grabación de sonido

Se puede grabar audio desde los dos canales (CH1/CH2) en sincronización con imágenes de vídeo.

Seleccione una de las cuatro opciones que se indican a continuación para la grabación del audio.

- Micrófono integrado
- Micrófono conectado al terminal [AUX]
- Micrófono conectado al terminal [INPUT1] **HDL**
- Micrófono conectado al terminal [INPUT2] **HDL**

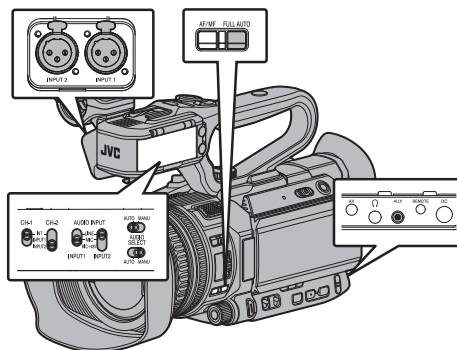

Selección del audio que se grabará en cada canal **HDL**

Seleccione el audio que se grabará en CH1/CH2.

-	Configuraciones del interruptor	Dispositivos conectados
CH1	INT	<ul style="list-style-type: none"> • Micrófono integrado • Micrófono conectado al terminal [AUX]
	INPUT1	Micrófono conectado al terminal [INPUT1]
CH2	INT	<ul style="list-style-type: none"> • Micrófono integrado • Micrófono conectado al terminal [AUX]
	INPUT1	Micrófono conectado al terminal [INPUT1]
	INPUT2	Micrófono conectado al terminal [INPUT2]

- Cuando CH1 o CH2 está ajustado en “INT” y un micrófono está conectado al terminal [AUX], se graba el audio de acuerdo al ajuste en [Main Menu] → [A/V Set] → [Audio Set] → [CH1 INT]/[CH2 INT].
(☞ P108 [CH1 INT])
(☞ P109 [CH2 INT])

Nota : _____

- Cuando el terminal [AUX] no está conectado, [Main Menu] ➔ [A/V Set] ➔ [Audio Set] ➔ [CH1 INT]/[CH2 INT] se fija en "Int. Mic L"/"Int. Mic R" respectivamente.

Configuración del canal de entrada como [INPUT1]/[INPUT2]

Seleccione el audio que se desea emitir en los terminales [INPUT1] y [INPUT2] usando el interruptor de selección de señal [AUDIO INPUT INPUT1]/[AUDIO INPUT INPUT2].

Configuración	Descripción
[LINE]	Utilice esta configuración si conecta la cámara a un dispositivo de audio u otros equipos. El nivel de entrada de referencia es de +4 dBu.
[MIC]	Utilice esta configuración si conecta un micrófono dinámico.
[MIC+48V]	Utilice esta configuración si conecta un micrófono (micrófono fantasma) que requiere una fuente de alimentación de +48 V.

Nota : _____

- Cuando se seleccione "MIC" o "MIC+48V", ajuste el nivel de entrada de referencia en [Main Menu] ➔ [A/V Set] ➔ [Audio Set] ➔ [Input1 Mic Ref.]/[Input2 Mic Ref.].
(☞ P109 [Input1 Mic Ref./Input2 Mic Ref. HDL])

Precaución : _____

- Si conecta un dispositivo que no requiere una fuente de alimentación de +48 voltios, asegúrese de que no esté ajustado en la posición "MIC+48V".
- Si el interruptor de selección de señal [AUDIO INPUT INPUT1]/[AUDIO INPUT INPUT2] se ajusta como "MIC", asegúrese de que haya un micrófono conectado al terminal [INPUT1]/[INPUT2]. Si aumenta el nivel de grabación cuando no hay ningún micrófono conectado, es posible que se graben ruidos desde el terminal de entrada.
- Si no hay un micrófono conectado al terminal [INPUT1]/[INPUT2], ajuste el interruptor de selección de señal [AUDIO INPUT INPUT1]/[AUDIO INPUT INPUT2] en "LINE" o ajuste el volumen con el mando de ajuste de nivel de grabación [CH-1]/[CH-2].

Ajuste del nivel de grabación de audio HDL

Se pueden ajustar los niveles de grabación de sonido de los dos canales (CH1/CH2) manual o automáticamente.

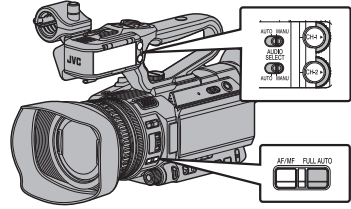

Modo de ajuste manual (ajuste manual)

- Ajuste el interruptor [AUDIO SELECT CH-1/CH-2 AUTO/MANU] de la cámara grabadora en "MANU" para acceder al modo de ajuste manual y utilice el mando de ajuste de nivel de grabación [CH-1]/[CH-2] para configurar el nivel de grabación.
- Se puede ajustar el nivel manualmente en los modos grabación, grabación en modo de espera y detención.

Nota : _____

- Si el botón [FULL AUTO] se ajusta en "ON" y [Main Menu] ➔ [A/V Set] ➔ [Audio Set] ➔ [Audio On FULL AUTO] se ajusta en "Auto", los interruptores [AUDIO SELECT CH-1 AUTO/MANU] y [AUDIO SELECT CH-2 AUTO/MANU] están deshabilitados. (La configuración anterior es la predeterminada de fábrica).

■ Configuración del canal de entrada como "INPUT1"/"INPUT2"

1 Ajuste el interruptor [AUDIO SELECT CH-1/CH-2 AUTO/MANU] a "MANU" para el canal que dese ajustar manualmente.

2 Gire el mando de ajuste de nivel de grabación [CH-1]/[CH-2] correspondiente para ajustar el nivel.

Ajuste de manera que el medidor del nivel de audio no se encienda en -2 dB, incluso en caso de sonidos fuertes.

(☞ P109 [Limiter Mode])

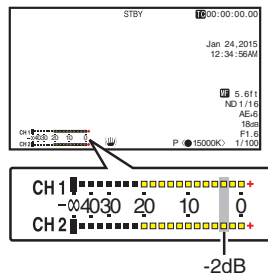

■ Cuando el canal de entrada se ajusta en “INT” para ambos [CH1] y [CH2]

- 1 **Ajuste el interruptor [AUDIO SELECT CH-1 AUTO/MANU] en “MANU”.**
- 2 **Gire el mando de ajuste de nivel de grabación [CH-1] para ajustar el nivel.**

Cuando se utilicen el micrófono integrado y el terminal de entrada [AUX], los niveles de grabación de [CH1] y [CH2] se bloquean. Esto también es eficaz cuando el interruptor [AUDIO SELECT CH-1 AUTO/MANU] se ajusta en [CH2].

Nota :

- Seleccione [Limiter Mode] o [Int. Mic Stereo Enhancer] en el menú para ajustar el audio de grabación.
- Como nivel de referencia para la grabación en una tarjeta SD, ajuste [Main Menu] → [A/V Set] → [Audio Set] → [Ref. Level] en “-20dB”, “-18dB” o “-12dB”. (valores habituales para CH1/CH2) (☞ P109 [Ref. Level])
- Las operaciones del mando de ajuste del nivel de grabación [CH-2] y el interruptor [AUDIO SELECT CH-2 AUTO/MANU] están deshabilitadas.
- Cuando [Main Menu] → [A/V Set] → [Audio Set] → [CH1 INT] y [CH2 INT] están ajustados a “Int. Mic L” y “AUX R” respectivamente, o están ajustados a “Int. Mic R” y “AUX L” respectivamente, los ajustes de los interruptores [AUDIO SELECT CH-1 AUTO/MANU] y [AUDIO SELECT CH-2 AUTO/MANU] se vuelven independientes. En este caso, los ajustes del nivel de grabación de CH1 y CH2 son también independientes.

Modo automático de ajuste

- Ajuste el interruptor [AUDIO SELECT CH-1/CH-2 AUTO/MANU] como “AUTO” o mantenga pulsado el botón [FULL AUTO] ajustado como “ON” para entrar en el modo de ajuste automático. El nivel de grabación de audio se configura automáticamente según el nivel de entrada.
- Si el botón [FULL AUTO] se ajusta en “ON”, el cambio de modo con el interruptor [AUDIO SELECT CH-1/CH-2 AUTO/MANU] está deshabilitado.

Nota :

- Cuando [Main Menu] → [A/V Set] → [Audio Set] → [Limiter] se ajusta en “Off” en el modo de ajuste automático, el limitador actúa a -6 dBFS.
- Cuando [A/V Set] → [Audio Set] → [Audio On FULL AUTO] se ajusta en “SW Set”, puede cambiar el modo de grabación de audio con el interruptor [AUDIO SELECT CH-1/CH-2 AUTO/MANU] de la videocámara, aunque el botón [FULL AUTO] se ajuste en “ON”. (☞ P111 [Audio On FULL AUTO])

Configuración del nivel de grabación de audio en el menú principal

- * Estará disponible solamente cuando la unidad de asa no esté colocada.

- 1 **Seleccione [Main Menu] → [A/V Set] → [Audio Set] → [Audio Level].**

- Aparece la pantalla [Audio Level].

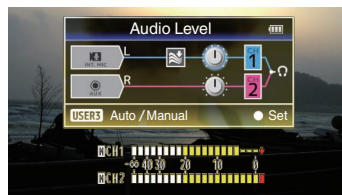

- * Los contenidos mostrados en la pantalla varían en función de varios ajustes.

- 2 **Seleccione “Auto” o “Manual” utilizando el botón [LOLUX/3].**

- Si se selecciona “Auto”, el nivel de grabación de audio será ajustado automáticamente.
- Si se selecciona “Manual”, el volumen aparece en la pantalla. Use el botón con forma de cruz (◀▶) para ajustar el volumen.

Nota :

- Cuando se ajusta el botón [FULL AUTO] en “On” y [Audio On FULL AUTO] en el menú se ajusta en “Auto”, el nivel de grabación de audio no se puede seleccionar.
- Si tanto CH1 como CH2 están ajustados en el micrófono incorporado o en AUX, los ajustes para CH2 no se mostrarán, y los ajustes para CH1 serán aplicados a CH2.

Supervisión del sonido durante la grabación utilizando auriculares

Puede comprobar el audio grabado utilizando los auriculares.

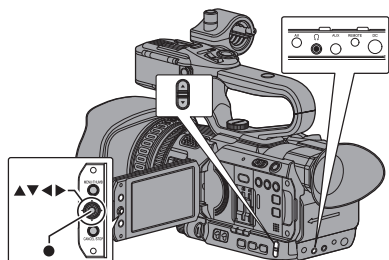

- 1 Conecte los auriculares.
- 2 Seleccione [Main Menu] → [A/V Set] → [Audio Set] → [Monitor].
- 3 Ajuste el volumen del monitor usando los botones de volumen ▲ / ▼ en el lateral de la videocámara.

Nota : _____

- No hay salida de audio desde el altavoz del monitor en el modo de cámara.
- Se emite un tono de advertencia cuando hay algún problema en la videocámara o cuando el nivel de la batería es bajo.
(☞ P185 [Tono de advertencia])
- Puede establecer el volumen del tono de advertencia en [Main Menu] → [A/V Set] → [Audio Set] → [Alarm Level]. (High/Low/Off)
(☞ P111 [Alarm Level])

Código de tiempo y bit del usuario

El código de tiempo y los datos de bits del usuario se graban con el vídeo.

El código de tiempo y el bit del usuario se muestran en las pantallas del visor y del monitor de LCD durante una reproducción o grabación. (Pantalla de visualización)

Visualización del código de tiempo y del bit del usuario

El código de tiempo y el bit del usuario se muestran en las pantallas del visor y del monitor de LCD durante una reproducción o grabación.

La visualización varía según las configuraciones del menú.

- 1 Ajuste [Main Menu] → [LCD/VF] → [Display Settings] → [TC/UB] en las configuraciones que no sean "Off".

(☞ P106 [TC/UB])

Cuando se selecciona la opción "TC" o la opción "UB", el código de tiempo o los datos de bits del usuario se visualizan respectivamente en la pantalla de visualización.

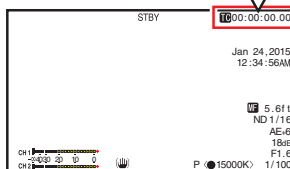

Modo funcionamiento de código de tiempo

Ajuste el funcionamiento de los códigos de tiempo en [Main Menu] → [TC/UB] → [TC Generator].
(☞ P102 [TC Generator])

Configuración	Descripción
Free Run	El código de tiempo funciona en el modo funcionamiento todo el tiempo, independientemente del estado de la grabación. Continúa funcionando incluso cuando se apaga el grabador de la cámara.
Rec Run	El código de tiempo funciona en modo funcionamiento durante la grabación. Continúa funcionando siguiendo el orden de los clips grabados, siempre que no se cambie la tarjeta SD. Si se retira la tarjeta SD y se continúa grabando en otra tarjeta, el registro del código de tiempo en la nueva tarjeta continuará a partir del último valor registrado en la tarjeta anterior.
Regen	El código de tiempo funciona en modo funcionamiento durante la grabación. Cuando se reemplaza la tarjeta SD, se lee el último código de tiempo registrado en la tarjeta y se registra en la nueva tarjeta, de forma que el código de tiempo continúa funcionando en orden consecutivo. (☞ P66 [Configuración del código de tiempo])

Nota :

- Cuando [Main Menu] → [System] → [Record Set] → [Rec Mode] se ajusta en "Interval Rec" o "Frame Rec", y [TC Generator] se ajusta en "Free Run", Rec Run se activa.
- Cuando [Main Menu] → [System] → [Record Set] → [Record Format] → [A Format]/ [B Format] se ajusta en "AVCHD" y [Main Menu] → [System] → [Record Set] → [Rec Mode] se ajusta en "Pre Rec", se activa Free Run.
(☞ P113 [A Format])
(☞ P114 [B Format])

Configuración del generador de códigos de tiempo

Preconfiguración del código de tiempo

Se graban los datos de código de tiempo y de bit del usuario generados mediante el generador interno de código de tiempo. Esta sección describe cómo ajustar [TC/UB] → [TC Preset].

(☞ P102 [TC Preset])

Nota :

- Cuando [Main Menu] → [System] → [Record Set] → [Record Format] → [A Frame Rate] se ajusta en "50p", "50i" o "24p", el ajuste para "Drop" será deshabilitado.
(☞ P114 [A Frame Rate])
- Los ajustes pueden configurarse sin acceder a la pantalla del menú [TC/UB].
(☞ P67 [Configuración del código de tiempo sin abrir el menú])

Ajustes necesarios antes de la preconfiguración

1 Ajuste [TC/UB] → [TC Generator] a "Rec Run" o "Free Run".

(☞ P102 [TC Generator])

- [Rec Run]:
Los datos de preconfiguración del generador de código de tiempo funcionan en modo funcionamiento durante el modo de grabación. Realice este ajuste al grabar códigos de tiempo continuos en fotogramas conectados.
- [Free Run]:
El código de tiempo comienza a funcionar en modo funcionamiento a partir del tiempo preconfigurado en el generador de código de tiempo.

2 Seleccione el modo fotogramas para el generador de código de tiempo (solo si la configuración de velocidad de fotogramas es “60” ó “30”).

Realice los ajustes utilizando [Main Menu] → [TC/UB] → [Drop Frame].

(☞ P102 [Drop Frame])

- [Drop]:
Ajusta el modo funcionamiento del generador de código de tiempo en el modo omitir fotograma. Utilice esta configuración cuando quiera dar énfasis sobre el tiempo de grabación.
- [Non Drop]:
Configura el modo funcionamiento del generador de código de tiempo en el modo no omitir fotograma. Utilice esta configuración cuando quiera dar énfasis al número de fotogramas.

Nota : _____

Modo omitir fotograma / no omitir fotograma

- Cuando [Main Menu] → [System] → [Record Set] → [Record Format] → [Frame Rate] se ajusta en “60p”, “60i” o “30p”, el número real de fotogramas por segundo es de aproximadamente 59,94 (29,97). Sin embargo, el estándar de procesamiento del código de tiempo es de “60p”, “60i”, o “30p”. Para compensar esta discrepancia en la cantidad de fotogramas, el modo omitir fotograma (Drop) omite el fotograma 00 y el fotograma 01 cada minuto, exceptuando aquellos minutos que son múltiplos de 10. Sin embargo, en el caso de “60p”, los fotogramas 00, 01, 02 y 03 se omiten.
- El modo no omitir fotograma (Non Drop) no omite fotogramas e ignora la discrepancia existente con el tiempo real.

Configuración del código de tiempo

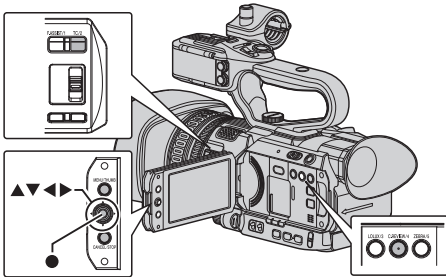

1 Seleccione [Main Menu] → [TC/UB] → [TC Preset] y pulse el botón de ajuste (●).

(☞ P102 [TC Preset])

Aparece la pantalla [TC Preset].

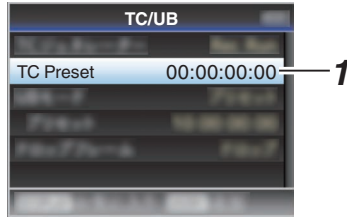

Nota : _____

- Cuando [TC/UB] → [TC Generator] se ajusta como “Regen”, el parámetro se visualiza como “Regen” y no puede ser seleccionado. (☞ P102 [TC Generator])

2 Configurar el código de tiempo (hora, minuto, segundo, fotograma).

Utilice el botón con forma de cruz (◀▶) para colocar el cursor en la opción que desea ajustar y, a continuación, utilice el botón con forma de cruz (▲▼) para cambiar los valores.

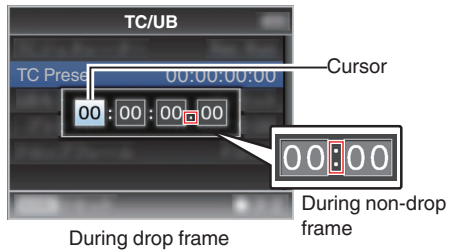

Nota : _____

- Pulse el botón [C.REVIEW/4] para reiniciar cada dígito a “0”. El cursor se mueve hacia el dígito de tiempo (izquierda).

3 Compruebe los valores y pulse el botón de ajuste (●).

- El código de tiempo está ahora ajustado y la pantalla vuelve a [TC/UB].
- Para cancelar la configuración, pulse el botón [CANCEL/STOP].

4 Pulse el botón [MENU/THUMB].

Vuelve a la pantalla normal.

Configuración del código de tiempo sin abrir el menú

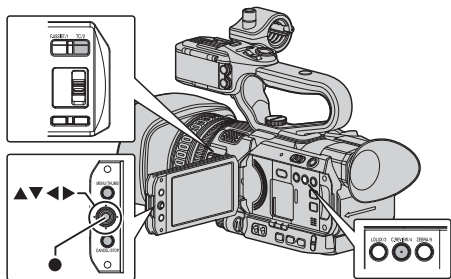

Nota :

- No se podrán realizar configuraciones en los siguientes casos:
 - [TC/UB] → [TC Generator] se ha ajustado como "Regen".
 - Se muestra la pantalla del menú.
 - La cámara grabadora no está en modo cámara.

Configuración del código de tiempo

1 Ajuste [TC/UB] → [TC Generator] a "Rec Run" o "Free Run".

(☞ P102 [TC Generator])

2 Pulse el botón [TC/2].

Aparece la pantalla de configuración [TC Preset].



En modo omitir fotograma

En modo no omitir fotograma

3 Configurar el código de tiempo (hora, minuto, segundo, fotograma).

Utilice el botón con forma de cruz (◀▶) para colocar el cursor en la opción que desea ajustar y, a continuación, utilice el botón con forma de cruz (▲▼) para cambiar los valores.

Nota :

- Pulse el botón [C.REVIEW/4] para reiniciar cada dígito a "0". El cursor se mueve hacia el dígito de tiempo (izquierda).

4 Compruebe los valores y pulse el botón de ajuste (●).

- El código de tiempo está ahora ajustado y la pantalla vuelve a la pantalla normal.
- Para cancelar la configuración, pulse el botón [CANCEL/STOP].

Precaución :

- Cuando la videocámara cambia al modo soporte durante la edición, la edición se cancela y la pantalla se cierra.
- Al editar el código de tiempo, el funcionamiento de los botones que están ajustados en [Main Menu] → [Camera Function] → [User Switch Set] queda deshabilitado. [C.REVIEW/4] funciona como el botón de reinicio de número. (☞ P96 [Opción User Switch Set])

Grabación del código de tiempo en continuación del código de tiempo grabado en la tarjeta SD

Esta cámara grabadora está equipada con un lector de códigos de tiempo.

1 Ajuste [TC/UB] → [TC Generator] a "Regen".

- Cuando la cámara grabadora pasa del modo grabación en espera al modo grabación, lee el código de tiempo que ya se había registrado en la tarjeta SD y registra el nuevo código de tiempo después de ese valor.
- Se registra el mismo dato que ya estaba registrado en la tarjeta SD en calidad de bit de usuario.

Nota :

- Cuando [TC/UB] → [TC Generator] se ajusta en "Regen", el modo fotogramas del código de tiempo sigue las configuraciones existentes en [TC/UB] → [Drop Frame] en lugar de las configuraciones de clip. (☞ P102 [Drop Frame])

Ajuste del bit del usuario

Puede añadir la fecha, hora o un número hexadecimal de 8 dígitos como bit de usuario a la imagen grabada.

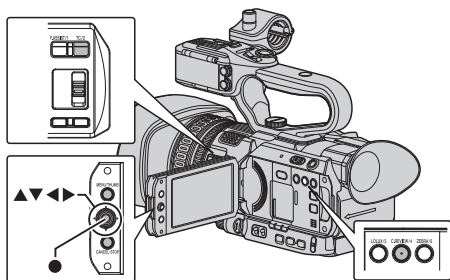

Selección de un modo de grabación

Grabación de información sobre la fecha/hora en el bit del usuario

1 Ajuste [Main Menu] → [TC/UB] → [UB Mode] a “Date” o “Time”, y pulse el botón de ajuste (●).

(☞ P102 [UB Mode])

La información de fecha y hora se graba en el bit del usuario.

Nota :

- Cuando “Date” o “Time” están ajustados, [Preset] aparece como “-” y no puede ajustarse.
- “Time” se muestra en el formato de 24 horas.

Preconfiguración del bit del usuario

Grabación de información arbitraria (hexadecimal de 8 dígitos) en el bit del usuario

1 Ajuste [Main Menu] → [TC/UB] → [UB Mode] a “Preset”, y pulse el botón de ajuste (●).
(☞ P102 [UB Mode])

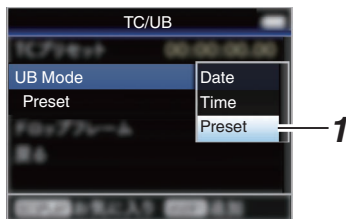

Nota :

- Cuando [TC/UB] → [TC Generator] se ajusta como “Regen”, el parámetro se visualiza como “Regen” y no puede ser seleccionado.
(☞ P102 [TC Generator])

2 Seleccione [Main Menu] → [TC/UB] → “Preset” y pulse el botón de ajuste (●). Aparece la pantalla de configuración [Preset].

3 Utilice el botón con forma de cruz (◀▶) para colocar el cursor en la opción que desea ajustar y, a continuación, utilice el botón con forma de cruz (▲▼) para cambiar los valores.

Los números entre 0 y 9 o las letras entre A y F pueden especificarse para el bit del usuario.

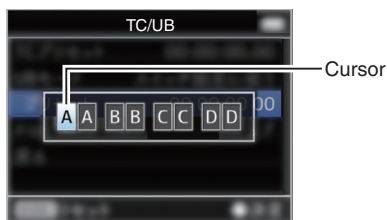

Nota :

- Pulse el botón [C.REVIEW/4] para reiniciar cada dígito a “0”. El cursor se mueve hacia la izquierda.

4 Compruebe los valores y pulse el botón de ajuste (●).

- El bit del usuario es ajustado y la pantalla vuelve a [TC/UB].
- Para cancelar la configuración, pulse el botón [CANCEL/STOP].

5 Pulse el botón [MENU/THUMB].

Vuelve a la pantalla normal.

Configuración del patrón de cebra

Cuando se especifica el rango de niveles de luminancia para que se muestren los patrones de cebra, durante la filmación se mostrarán en pantalla unas líneas diagonales (patrones de cebra) en aquellas áreas que cumplan los niveles de luminancia especificados.

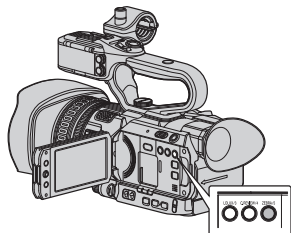

- Ajuste el patrón de visualización de cebra.**
 Seleccione el patrón de visualización en [LCD/VF] → [Shooting Assist] → [Zebra].
- Especifique el rango de niveles de brillo (luminancia) para visualizar el patrón de cebra.**
 Especifique los límites superiores e inferiores del valor de luminancia en [LCD/VF] → [Shooting Assist] → [Zebra] → [Top] y [Bottom].

Opción	Configuraciones	Opciones
Top	Límite superior de luminancia para visualización [Zebra]	5% - 100%, Over (en incrementos del 5 %)
Bottom	Límite inferior de luminancia para visualización [Zebra]	0% - 100% (en incrementos del 5 %)

- Visualización del patrón de cebra.**
 Pulse el botón [ZEBRA/5] para visualizar el diseño de cebra en el rango especificado.



Durante la visualización del patrón de cebra,  (icono de la cebra) se visualiza en la pantalla de visualización en el modo cámara.

- Nota : _____
- “Zebra” está asignado al botón [ZEBRA/5] de fábrica.
 - “Zebra” también puede asignarse a otros botones de usuario.
 (☞ P35 [Asignación de funciones a los botones del usuario])

Visualización inmediata de los vídeos grabados (revisión de clips)

Permite comprobar (revisar) en la pantalla el último clip de vídeo grabado. Sin embargo, el clip de vídeo no puede reproducirse si las configuraciones de la cámara grabadora son distintas al formato de vídeo (Resolution/Frame Rate/Bit Rate/SD Aspect) del clip.

- ☞ P114 [A Resolution])
- ☞ P114 [A Frame Rate])
- ☞ P114 [A Bit Rate])
- ☞ P115 [SD Aspect])

- Nota : _____
- Para utilizar esta función, asigne “Clip Review” a cualquiera de los botones de usuario. “Clip Review” está asignado al botón [C.REVIEW/4] de fábrica.
 - “Clip Review” también puede asignarse a otros botones de usuario.
 (☞ P35 [Asignación de funciones a los botones del usuario])

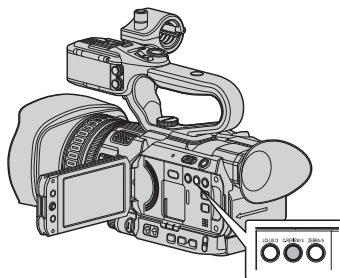

- Pulse el botón de usuario al que se le ha asignado la función “Clip Review” durante la espera (se visualiza “STBY”).**
 Se inicia la reproducción de la sección configurada.

- Nota : _____
- El clip de vídeo se reproduce de acuerdo con la configuración de [Main Menu] → [Camera Function] → [User Switch Set] → [Clip Review]. En el caso de la configuración por defecto (Last 5sec), se reproducen los últimos 5 segundos del clip.
 (☞ P96 [Clip Review])
 - Si la reproducción ha finalizado, la cámara grabadora sale de la función revisión de clip para volver al modo “STBY” (grabación en espera).

Precaución : _____

- Durante la función revisión de clip, solo están habilitados los botones [CANCEL/STOP] y [REC].
Pulse el botón [CANCEL/STOP] para cancelar la revisión del clip y volver al modo “STBY” (grabación en espera).
Pulse el botón [REC] para cancelar la revisión del clip y entrar en modo grabación. Después de pulsar el botón, se deben esperar unos segundos para iniciar una grabación.
- Si el último clip dura menos de cinco segundos, se reproducirá el clip completo.
- Solo se podrán reproducir aquellos clips almacenados en la ranura seleccionada.
- Si no hubiera clips en la ranura seleccionada, la función revisión de clip se deshabilita.
- La revisión de clips está deshabilitada cuando el modo de grabación continua de clips está en pausa (“STBY” con **C**, texto en amarillo). Para activar la revisión de clips, se debe utilizar el botón [CANCEL/STOP] para ajustar primero en “STBY” (texto escrito en blanco).
(☞ P76 [Grabación continua de clips])
- La revisión de clips está deshabilitada cuando la cámara grabadora está conectada a un equipo externo y dicho equipo se encuentra en modo grabación.
- La revisión de clips no está disponible al utilizar la visualización a distancia a través de una conexión de red.
(☞ P162 [Vista de funciones a distancia 250])
- La revisión de clip no funcionará durante la transmisión en directo. **250**
- La revisión de clip no funcionará mientras el disparador de grabación esté en el estado REC.

Uso del histograma

El histograma muestra la distribución del brillo, y se utiliza principalmente para la comprobación de la exposición de la imagen.

- 1 Active la función del histograma.**
 - Ajuste [Main Menu] → [LCD/VF] → [Display Settings] → [Histogram] en “On”.
 - También puede pulsar el botón de usuario que tiene asignado “Histogram”.
(☞ P96 [Opción User Switch Set])
- 2 Ajuste los límites superior e inferior de la visualización del histograma.**
Después del ajuste, el nivel del brillo aparece en color rojo.

Opción	Configuraciones	Opciones
Top	Ajusta el límite de brillo máximo para cambiar el color de la visualización del histograma	5% a 110% (en incrementos del 5 %)
Bottom	Ajusta el límite de brillo mínimo para cambiar el color de la visualización del histograma	0 % a 105 % (en incrementos del 5 %)

■ Cuando el límite superior se ajusta al 110% y el límite inferior al 0%



* El área en rojo no se visualiza.

■ Cuando el límite superior se ajusta al 90 % y el límite inferior al 10 %

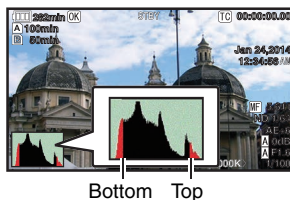

Cómo leer el histograma

- El eje vertical indica el número de píxeles.
- El eje horizontal indica el brillo de los píxeles.

Grabar simultáneamente con dos definiciones diferentes

Al configurar [System] como “HD+Web”, puede grabar simultáneamente en dos definiciones distintas.

- Si HD+Web está seleccionado:
Graba simultáneamente un archivo de alta definición (HD) en la ranura A y un archivo web en la ranura B.
Los archivos web pueden utilizarse como archivo proxy para el archivo HD.

Nota :

- Si se introduce una tarjeta SD grabable en solo una de las ranuras, los archivos solo se grabarán en dicha ranura.
- El [Rec Mode] se fija como “Normal”.
- Se desactiva la activación del cortador de clips.
- No se puede seleccionar el [Slot Mode].
- La revisión de clips solo se puede realizar en la ranura A.
(Se muestra el mensaje “No Media” si no hay ninguna tarjeta introducida en la ranura A, pero sí hay una en la ranura B.)
- La reproducción de archivos web desde la ranura B solo es posible si se selecciona “HD+Web”.

Grabación en serie

- El modo de grabación en serie está especificado en los ajustes predeterminados.
([Main Menu] → [System] → [Record Set] → [Slot Mode] se ajusta en “Series”).
(☞ P116 [Slot Mode])
- Si ambas ranuras están cargadas con tarjetas grabables, al pulsar el botón [REC] se inicia la grabación sólo en el soporte de la ranura seleccionada. Cuando se agota el espacio vacío del soporte seleccionado, la grabación continúa mediante la activación automática del soporte de la otra ranura.
- No hay ninguna indicación en la pantalla de visualización cuando se establece el modo de grabación en serie.

Grabación Dual

- Si ambas ranuras están cargadas con tarjetas grabables en el modo de grabación dual ([Slot Mode] se ajusta en “Dual”), al pulsar el botón [REC] se inicia la grabación simultáneamente en el soporte de las dos ranuras.
- Los clips grabados en los soportes de las dos ranuras son idénticos, y pueden crearse dos clips con el mismo contenido sólo en esta videocámara.
(☞ P116 [Slot Mode])

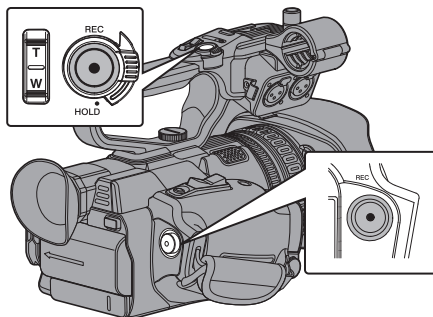

Ajustar en modo grabación dual

- 1 Ajuste [Main Menu] → [System] → [Record Set] → [Slot Mode] en “Dual”.
(☞ P116 [Slot Mode])
“DUAL” aparece en la pantalla de visualización.

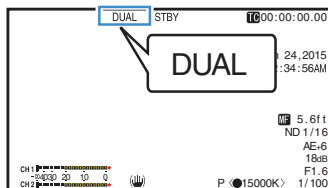

2 Se inicia la grabación.

- Inserte soportes grabables en ambas ranuras y pulse el botón [REC].
- En el modo grabación dual, la grabación comienza al mismo tiempo en los soportes de ambas ranuras.
- Las marcas de las ranuras de las tarjetas pasan a color rojo, y los indicadores de estado de ambas ranuras de tarjeta se iluminan también en rojo.

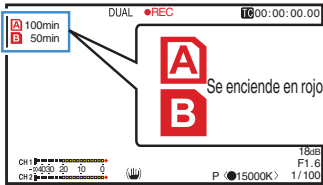

3 Detener la grabación.

- Pulse el botón [REC] nuevamente.
- La grabación se detiene en ambas ranuras y las marcas de las dos ranuras de tarjeta pasan a color blanco.
- Se han grabado los mismos clips en ambas tarjetas.

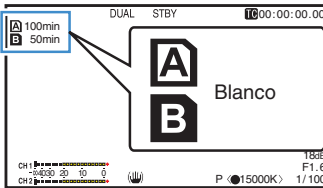

Nota :

- Disponible cuando [System] se ajusta a "4K", "HD", "SD" o "High-Speed".
(P113 [System])
- Durante la grabación en modo grabación dual, las marcas de las dos ranuras de tarjeta se iluminan en rojo.
- En el modo grabación dual, durante la grabación a dos tarjetas con diferente cantidad de espacio vacío, si el espacio de una de las tarjetas se agota, la grabación se detiene automáticamente en ambas tarjetas. Una vez que la grabación se ha detenido, ésta se reanuda automáticamente en la tarjeta con espacio vacío. Aunque en este caso los clips están separados, pueden unirse ininterrumpidamente ajustando la línea temporal del software de edición, ya que se han grabado ininterrumpidamente.
- Si el último clip de las tarjetas insertadas en las dos ranuras es diferente en cada una de ellas y el modo operativo del código temporal está ajustado en "Regen", en la siguiente grabación se activará el modo regeneración en la ranura de tarjeta seleccionada.

Precaución :

- Para realizar la grabación en el modo grabación dual, se recomienda empezar la grabación utilizando dos tarjetas con la misma capacidad y a partir del mismo formateado.
- Puede combinar el uso del modo grabación dual con un modo de grabación especial. En el modo de grabación dual, también se puede ajustar [Rec Mode] como "Normal", "Pre Rec", "Clip Continuous", "Interval Rec" o "Frame Rec".
(P75 [Grabación especial])
(P115 [Rec Mode])
- Después de insertar tarjetas grabables en ambas ranuras, puede realizarse la operación de grabación dual (grabación simultánea). Si el soporte grabable está insertado sólo en una de las ranuras, usted puede iniciar también la grabación con una tarjeta.
- En el modo grabación dual, no puede realizarse una grabación continua pasando de una ranura a la otra. La grabación continua no tendrá lugar si se inserta un soporte grabable en una ranura una vez comenzada ya la grabación en la otra ranura.
- Cuando se está realizando la grabación en una ranura con la grabadora ajustada en modo grabación dual, la inserción de un soporte grabable en la otra ranura no activa la grabación dual. Para realizar una grabación dual, deje de grabar momentáneamente (sin incluir la pausa de grabación en el modo de grabación continua de clips) y comience de nuevo.
- En caso de retirada accidental de una de las tarjetas durante una sesión en modo de grabación dual, la grabación en la tarjeta de la otra ranura no se interrumpirá. Sin embargo, la reparación de la tarjeta extraída accidentalmente mediante la función de recuperación podría no funcionar correctamente.
- Si se produce un error en una de las tarjetas en el modo de grabación dual, la grabación de la tarjeta errónea se detiene mientras la de la otra tarjeta continua.
- Las operaciones aplicables a clips grabados en modo grabación dual, como el borrado de un clip en el modo soporte o la adición de marcas OK, sólo pueden realizarse en la tarjeta de la ranura seleccionada.

3 Iniciar la grabación normal (grabación normal en ranura A).

- Pulse cualquiera de los botones [REC].
- Se inicia la grabación del soporte en la ranura A. (Los caracteres “●REC” se muestran en rojo.)
- El icono de la tarjeta de la ranura A se vuelve rojo (estado no seleccionado), y el indicador de estado de la ranura A parpadeará de color rojo.

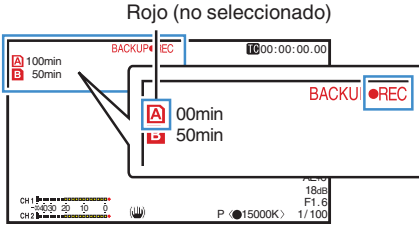

4 Detener la grabación normal.

- Pulse cualquiera de los botones [REC] de nuevo.
- Se detendrá la grabación de la ranura A, y la marca de la ranura de la tarjeta A se volverá de color blanco (estado no seleccionado).
- Los caracteres “●REC” (rojo) vuelven a cambiar a “STBY” (blanco).
- El indicador de estado de la ranura A se apagará.

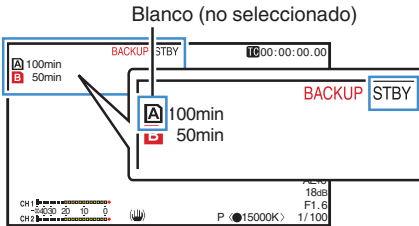

5 Detener la grabación de la copia de seguridad.

- Seleccione [STBY] en [Main Menu] → [System] → [Record Set] → [Slot Mode] → [Backup Rec] y pulse el botón de ajuste (●).
- (☞ P116 [Slot Mode])
- También puede pulsar el botón de usuario que tiene asignado “Backup Trig”.
- (☞ P96 [Opción User Switch Set])
- Se detendrá la grabación de la ranura B, y la marca de la ranura de la tarjeta B se volverá de color blanco (estado no seleccionado).
- Los caracteres “BACKUP” volverán a ser de color blanco.
- El indicador de estado de la ranura B se enciende en verde.

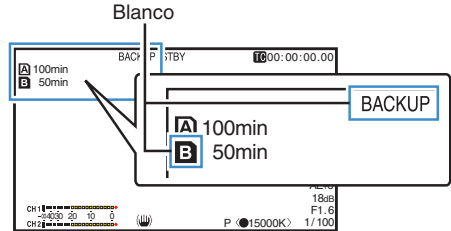

Nota :

- Durante la grabación de la copia de seguridad, si se agota el espacio de una de las tarjetas, la grabación solo se detendrá para la tarjeta que está llena.
- Cuando se detiene la grabación de las dos ranuras, la grabación en el modo Regen se habilitará para la ranura en la que se ha iniciado la grabación.
- Cuando se inicia la grabación en la otra ranura mientras se graba en una ranura, el clip que se está grabando se divide y se inicia la grabación simultánea en la otra tarjeta.
- Si se detiene la grabación en la ranura A o B mientras se graba en ambas ranuras, el clip de la ranura que sigue grabando se dividirá.
- Aunque durante la grabación los clips están separados, pueden unirse ininterrumpidamente ajustando la línea temporal del software de edición, ya que se han grabado ininterrumpidamente.
- La activación del cortador de clips no podrá realizarse durante la grabación de la copia de seguridad. (☞ P79 [Cómo dividir los clips libremente (Activación del cortador de clips)])
- Si [Slot Mode] se ajusta en “Backup”, [Rec Mode] solo puede ajustarse en “Normal”. (☞ P115 [Rec Mode])

Grabación especial

Además del modo normal de grabación, esta cámara grabadora tiene cuatro modos especiales de grabación. Son Pre Rec, Clip Continuous, Frame Rec y Interval Rec. Seleccione un modo en [Main Menu] → [System] → [Record Set] → [Rec Mode].

(☞ P115 [Rec Mode])

Nota :

- La grabación especial no puede seleccionarse cuando [Main Menu] → [System] → [Record Set] → [Record Format] → [System] está ajustado en “HD+Web” o “High-Speed”.

Pregrabación

- Si especifica un número de segundos en [Pre Rec Time], podrá empezar a grabar vídeo y audio antes de que empiece la grabación real en función de la configuración del [Pre Rec Time].
- Si empieza la grabación real mientras la cámara grabadora se encuentra en modo de grabación en espera (STBY ) , podrá empezar a grabar una segundos antes en función de la configuración de [Pre Rec Time].
- La función de pregrabación le permite grabar un evento completo sin perder las escenas iniciales aunque empiece la grabación real más tarde.

Nota :

- El tiempo de pregrabación puede establecerse en [Main Menu] → [System] → [Record Set] → [Rec Mode] → [Pre Rec Time].

Los siguientes valores se pueden seleccionar dependiendo del ajuste de [Main Menu] → [System] → [Record Set] → [Record Format] → [System].

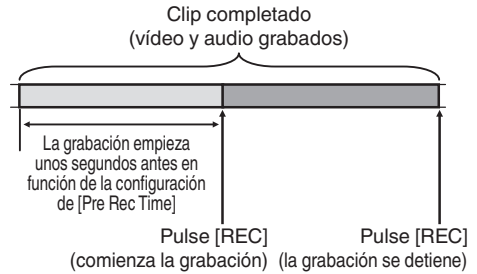

- Si [System] se ajusta en “4K”:
Fijado en “5sec”
- Si [System] se ajusta en “HD” o “SD”:
“5sec”, “10sec” o “15sec”

(☞ P115 [Pre Rec Time])







1 Ajuste [Rec Mode] en “Pre Rec”.





(☞ P115 [Rec Mode])

- Ajuste [Main Menu] → [System] → [Record Set] → [Rec Mode] en “Pre Rec”.
- La visualización cambia (“STBY ” → “STBY ”).

2 Pulse el botón [REC] para empezar a grabar en modo de pregrabación.

- La visualización cambia (“STBY ” → “●REC ”) y el indicador de estado de la ranura de la tarjeta se enciende en color rojo.
- Pulse el botón [REC] nuevamente para poner en pausa la grabación. La visualización cambia (“●REC ” → “STBY ”) y el indicador de estado de la ranura de la tarjeta se enciende en color verde.

Precaución :

- Si el intervalo entre el comienzo y la finalización de la grabación es corto, puede que “STBY ” no aparezca de forma inmediata una vez que se haya completado la grabación. “●REC ” → “STBY ” (“STBY” parpadea en rojo) → “STBY ” se muestra en la pantalla.
- Si la tarjeta SD se llena durante la grabación, la grabación se detiene y “STOP” aparece en pantalla.
- En los siguientes casos, el vídeo y el audio anteriores al tiempo de pregrabación especificado podrían no grabarse incluso si comienza la grabación.
 - Inmediatamente después del encendido
 - Inmediatamente después de que la grabación se detenga
 - Inmediatamente después de haber pasado del modo soporte al modo cámara
 - Inmediatamente después de las configuraciones [Rec Mode]
 - Inmediatamente después de la finalización de la revisión de clips
 - Inmediatamente después de haber cambiado un formato de archivo
 - Inmediatamente después de haber cambiado un formato de vídeo

Grabación continua de clips

- En el modo de grabación normal, cuando se detiene la grabación, la imagen, el audio y los datos correspondientes desde el comienzo hasta la finalización de la grabación se graban como un solo “clip” en la tarjeta SD.
- Este modo permite consolidar varias rondas de “comienzo y detención de la grabación” en un clip.

Ejemplo:

En una grabación normal, se generan tres clips como Grabación 1, Grabación 2 y Grabación 3. Sin embargo, al grabar en este modo solo se genera un clip.

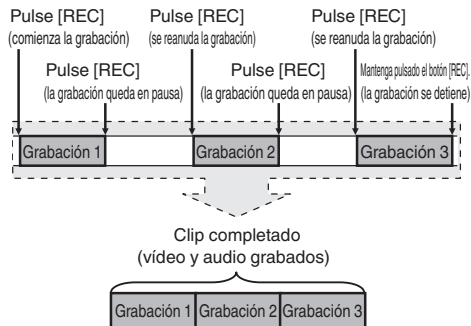

1 Ajuste “Rec Mode” en “Clip Continuous”.

(P115 [Rec Mode])

- Ajuste [Main Menu] → [System] → [Record Set] → [Rec Mode] en “Clip Continuous”.
- La visualización cambia (“STBY” → “STBY \square ”).

2 Se inicia la grabación. (grabación 1)

- Pulse el botón [REC] para comenzar a grabar en modo Clip Continuous.
- La visualización cambia (“STBY \square ” → “●REC \square ”) y el indicador de estado de la ranura de la tarjeta se enciende en color rojo.

3 La grabación queda en pausa.

- Pulse el botón [REC] nuevamente para poner en pausa la grabación. La pantalla cambia (“●REC \square ” → “STBY \square ” (texto en amarillo)).
- El indicador de estado de la ranura de la tarjeta continúa encendido en rojo.

Nota :

- Al pulsar el botón [CANCEL/STOP], mientras la videocámara está en pausa (STBY \square), la pantalla cambia (“STBY \square ” (texto en amarillo) → “STBY \square ” (texto amarillo parpadeando) → “STBY \square ” (texto blanco)), y se genera un “clip”. El indicador de estado de la ranura de la tarjeta se enciende en verde.

4 Reanudar grabación (grabación 2)

- Pulse el botón [REC] nuevamente para reanudar la grabación. La pantalla cambia (“STBY \square ” (texto en amarillo) → “●REC \square ”).
- El indicador de estado de la ranura de la tarjeta continúa encendido en rojo.

5 La grabación queda en pausa.

- Pulse el botón [REC] nuevamente para poner en pausa la grabación. La pantalla cambia (“●REC \square ” → “STBY \square ” (texto en amarillo)).
- El indicador de estado de la ranura de la tarjeta continúa encendido en rojo.

6 Reanudar grabación. (grabación 3)

- Pulse el botón [REC] nuevamente para reanudar la grabación. La pantalla cambia (“STBY \square ” (texto en amarillo) → “●REC \square ”).
- El indicador de estado de la ranura de la tarjeta continúa encendido en rojo.



7 Mantenga pulsado el botón [REC].

- La grabación se detiene y la pantalla cambia (“●REC \square ” → “STBY \square ”). Se genera un “clip”.
- El indicador de estado de la ranura de la tarjeta se enciende en verde.



8 Pulse el botón [REC] nuevamente.

- La visualización cambia (“STBY \square ” → “●REC \square ”) y el indicador de estado de la ranura de la tarjeta se enciende en color rojo.
- Se genera un nuevo “clip”.

Nota : _____

- Las operaciones siguientes no se pueden realizar cuando la grabación está en pausa (STBY , texto en amarillo).
 - Operación de revisión de clips ( P69 [Visualización inmediata de los vídeos grabados (revisión de clips)])
 - Cambio de ranuras de tarjeta SD
 - Cambio de modo operativo ( P14 [Modos de funcionamiento])
- Los archivos están divididos en tamaños de 4 GB (o 30 minutos), independientemente de las configuraciones del menú.

Precaución : _____

- No quite la tarjeta SD durante la grabación (, texto en rojo) o durante una pausa de grabación (STBY , texto en amarillo).
- Para retirar la tarjeta SD en modo "Clip Continuous", pulse el botón [CANCEL/STOP], compruebe que se muestra el "STBY " (texto escrito en blanco) y que el indicador de estado de la ranura de la tarjeta está encendido en verde antes de retirar la tarjeta.
- Si la tarjeta SD se llena durante la grabación, la grabación se detiene y "STOP" aparece en pantalla.
- Cuando se apaga el interruptor [POWER ON/OFF] durante la grabación o estando la grabación en pausa, la grabación se detiene y el suministro eléctrico se corta, una vez que se ha generado un clip.
- En caso de que la alimentación se corte debido a la falta de carga de la batería, es posible que no se genere un clip correcto.

Grabación de fotogramas

En el modo de grabación normal, cuando se detiene la grabación, la imagen y los datos correspondientes desde el comienzo hasta la finalización de la grabación se graban como un "clip" en la tarjeta SD.

En este modo, la grabación se inicia cada vez que se pulsa el botón [REC], y solo se grabará el número especificado de fotogramas.

La grabación puede escribirse en los soportes como un solo clip hasta que se detenga.

Nota : _____

- El audio no se grabará.
- Hasta que se acumule una cantidad especificada de grabaciones, el archivo no podrá escribirse en los soportes.
- Si no se llega a la cantidad especificada cuando se detiene la grabación, se realizará la grabación normal y se añadirán fotogramas al final del clip hasta que se llegue a dicha cantidad. (Relleno)
- Cuando se haya grabado el número especificado de fotogramas y se hayan escrito en los medios, la grabación se realizará hasta que se acumule el mismo número de nuevo.

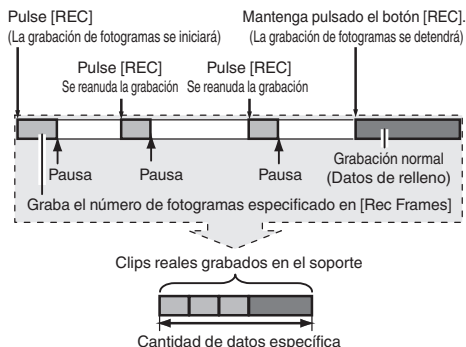

1 Ajuste [Rec Mode] en "Frame Rec".

- Ajuste [Main Menu] → [System] → [Record Set] → [Rec Mode] en "Frame Rec".

( P115 [Rec Mode])

- La visualización cambia ("STBY" → "STBY ").

2 Configure el número de fotografías que se grabarán en [Rec Frames].

- Realice los ajustes utilizando [Main Menu] → [System] → [Record Set] → [Rec Mode] → [Rec Frames].

(☞ P115 [Rec Frames])

3 Se inicia la grabación.

- Pulse el botón [REC] para grabar solo el número de fotografías especificados en [Rec Frames] y haga pausa.
- La pantalla cambia (“STBY” → “●REC” → “STBY” (texto en amarillo)).
- El indicador de estado de la ranura de la tarjeta se enciende en verde.

4 Grabación de fotografías repetidos.

- Pulse el botón [REC] de nuevo para grabar solo el número de fotografías especificados en [Rec Frames] y haga pausa.
- La pantalla cambia (“STBY” → “●REC” → “STBY” (texto en amarillo)).
- La grabación de fotografías continúa hasta que se detiene la grabación (paso 5).

5 Mantenga pulsado el botón [REC].

- El indicador de estado de la ranura de la tarjeta se enciende en verde.

Precaución : _____

- No quite la tarjeta SD durante la grabación (“●REC”, texto en rojo) o durante una pausa de grabación (“STBY”, texto en amarillo).
- Para retirar la tarjeta SD durante la grabación de fotografías, pulse el botón [CANCEL/STOP], compruebe que se muestra el “STBY” (texto escrito en blanco) y que el indicador de estado de la ranura de la tarjeta está encendido en verde antes de retirar la tarjeta.
- Cuando [Main Menu] → [TC/UB] → [TC Generator] se ajusta como “Free Run”, el código de tiempo se graba en “Rec Run”.
- El audio no puede grabarse. El medidor del nivel de audio aparecerá en gris. (☞ P129 [Medidor de nivel de audio])

Grabación de intervalos

En el modo de grabación normal, cuando se detiene la grabación, la imagen y los datos correspondientes desde el comienzo hasta la finalización de la grabación se graban como un “clip” en la tarjeta SD.

En este modo, la grabación y la pausa se realizan de forma repetida en el intervalo de tiempo especificado. Solo se graba el número especificado de fotografías.

La grabación puede escribirse en los soportes como un solo clip hasta que se detenga.

Nota : _____

- El audio no se grabará.
- Hasta que se acumule una cantidad especificada de grabaciones, el archivo no se escribirá en los soportes.
- Cuando se haya grabado el número especificado de fotografías y se hayan escrito en los medios, la grabación se realizará hasta que se acumule el mismo número de nuevo.
- Si no se llega a la cantidad especificada cuando se detiene la grabación, se realizará la grabación normal y se añadirán fotografías al final del clip hasta que se llegue a dicha cantidad. (Relleno)

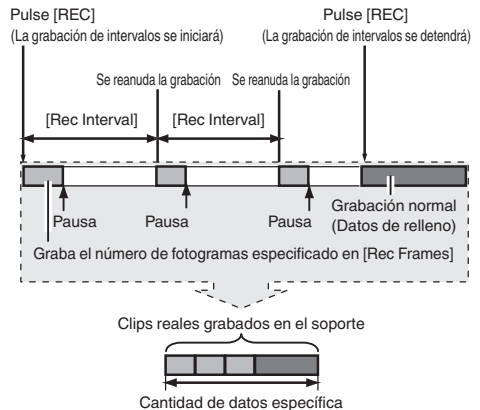

1 Ajuste [Rec Mode] en “Interval Rec”.

- Ajuste [Main Menu] → [System] → [Record Set] → [Rec Mode] en “Interval Rec”.

(☞ P115 [Rec Interval])

- La visualización cambia (“STBY” → “STBY”).

2 Configure el número de fotografías que se grabarán en [Rec Frames].

Realice los ajustes utilizando [Main Menu] → [System] → [Record Set] → [Rec Mode] → [Rec Frames].

(☞ P115 [Rec Frames])

- 3 **Establezca el intervalo de tiempo para iniciar la grabación en [Interval Rec].**
Realice los ajustes utilizando [Main Menu] → [System] → [Record Set] → [Rec Mode] → [Rec Interval].

(☞ P115 [Rec Interval])

4 **Se inicia la grabación.**

- Pulse el botón [REC] para grabar solo el número de fotogramas especificados en [Rec Frames] y haga pausa.
- Cuando haya transcurrido el tiempo especificado en [Rec Interval], la grabación se iniciará de nuevo para grabar solo el número de fotogramas especificados en [Rec Frames] y haga pausa.
- La grabación de intervalos continuará hasta que se detenga la grabación. La pantalla cambia (de “STBY” → “●REC” → “STBY” (texto rojo) a → “●REC” → “STBY” (texto rojo)).
- El indicador de estado de la ranura de la tarjeta parpadea en verde.

5 **Mantenga pulsado el botón [REC].**

- El indicador de estado de la ranura de la tarjeta se enciende en verde.
- La visualización pasa a ser “STBY”.

Precaución :

- No quite la tarjeta SD durante la grabación (●REC, texto en rojo) o durante una pausa de grabación (STBY, texto en amarillo).
- Para retirar la tarjeta SD durante la grabación de intervalos, pulse el botón [CANCEL/STOP], compruebe que se muestra el “STBY” (texto escrito en blanco) y que el indicador de estado de la ranura de la tarjeta está encendido en verde antes de retirar la tarjeta.
- Cuando [Main Menu] → [TC/UB] → [TC Generator] se ajusta como “Free Run”, el código de tiempo se graba en “Rec Run”.
- El audio no puede grabarse. El medidor del nivel de audio aparecerá en gris.
(☞ P129 [Medidor de nivel de audio])

Cómo dividir los clips libremente (Activación del cortador de clips)

Puede dividir los clips libremente sin tener que detener la grabación.

- 1 **Asigne la función “Clip Cutter Trig” a cualquiera de los botones de usuario.**
(☞ P35 [Asignación de funciones a los botones del usuario])

- 2 **Pulse el botón de usuario que tiene asignado “Clip Cutter Trig” durante la grabación.**

Un icono de corte de clip (●✂) aparece en la pantalla de visualización durante 3 segundos y el clip se divide.

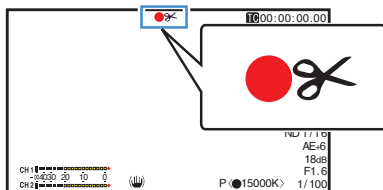

Nota :

- Los clips no podrán dividirse de nuevo durante unos segundos después de realizar la operación.
- Esta opción no se puede utilizar cuando [Slot Mode] se ajusta en “Backup”.
- Disponible cuando [System] se ajusta a “4K”, “HD”, “SD” o “High-Speed”.
(☞ P113 [System])
- Esta opción no se puede utilizar cuando [Rec Mode] se ajusta a un valor distinto a “Normal” o “Pre Rec”.
(☞ P115 [Rec Mode])
- Los clips divididos se graban perfectamente sin interrupciones en el vídeo.
- Cuando [AFormat] se ajusta en “Exchange”, la función de cortador de clips no puede usarse. (Solo modelo U)

Cómo reproducir clips grabados

Para reproducir clips grabados en tarjetas SD, cambie a modo soporte. Mantenga pulsado el botón de selección [MODE] en modo cámara para acceder al modo soporte. Aparecerá una pantalla con vistas en miniatura de los clips grabados en la tarjeta SD. Se puede reproducir el clip seleccionado en la pantalla de vistas en miniatura.

Nota :

- Si se introduce una tarjeta SD que no contenga ningún clip, "No Clips" se mostrará en pantalla.

Botones de funcionamiento

Utilice los botones de funcionamiento del panel de control lateral de la cámara grabadora o del monitor de LCD para utilizar la visualización de vistas en miniatura.

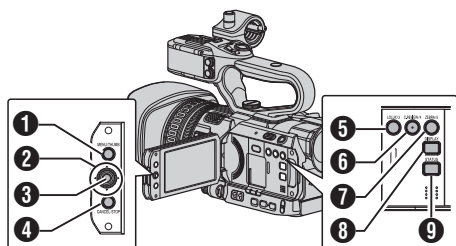

- Botón [MENU/THUMB]**
 - Muestra el menú.
 - Pulse este botón para cerrar la pantalla del menú durante la visualización del menú y vuelva a la pantalla de miniaturas.
- Botón con forma de cruz (▲▼◀▶)**
Mueve el cursor.
- Botón de ajuste (reproducir)**
 - Configura los valores y las opciones. (confirmar)
 - Reproduce el clip seleccionado.
- Botón [CANCEL/STOP] (Detener)**
Cancela las configuraciones y vuelve a la pantalla anterior.
- Botón [LOLUX/3]**
 - Cambia la marca OK del clip seleccionado mediante el cursor.
 - Si se ha añadido una marca OK, ésta será eliminada. De lo contrario, la marca OK se añadirá.

- Botón [C.REVIEW/4]**
 - Cambia el estado de selección del clip seleccionado mediante el cursor.
 - Los clips seleccionados se visualizan con una marca de comprobación.
- Botón [ZEBRA/5]**
Entra en la pantalla de selección de acciones.
- Botón [DISPLAY]**
Cambia entre la "Pantalla estándar" y la "Pantalla detallada".
- Botón [STATUS]**
Muestra la pantalla de información de soporte.

Pantalla de vistas en miniatura

- "Pantalla estándar" y "Pantalla detallada" están disponibles. Utilice el botón [DISPLAY] para alternar las pantallas.
- Las vistas en miniatura aparecen en orden de grabación, desde la más antigua hasta la más reciente.

Pantalla estándar



- Información de la tarjeta SD**
 - Muestra el estado de la tarjeta SD introducida, la tarjeta SD seleccionada, el interruptor de protección contra escritura y la necesidad de restauración.
 - Utilice el interruptor [SLOT A/B] para cambiar las ranuras. Los clips de las ranuras A y B no pueden reproducirse al mismo tiempo.

A : El interruptor de protección contra escritura de la tarjeta SD de la ranura A está configurado.

B! : Se debe restaurar o formatear la tarjeta SD de la ranura B o el motivo es que se trata de una tarjeta SD no compatible.
- Marca del clip**
Muestra la información del clip (propiedades).



- Marca OK**
Al clip se le ha añadido una marca OK.

Nota : _____

- Los clips que tengan asignada una marca OK no podrán borrarse de la cámara grabadora.
- Cuando [Main Menu] → [System] → [Record Set] → [Record Format] → [A]Format se ajusta en "AVCHD", la marca OK indica que el clip está protegido.
(☞ P113 [A Format])

② Marca continúa desde

Esta marca indica que el clip actual continúa desde otra tarjeta SD en aquellos casos en los que la grabación se divide y se realiza en varias tarjetas SD.

③ Marca no editable

- Esta marca indica que no puede añadirse ni eliminarse una marca OK en el clip, y que el clip no puede eliminarse.
- Cuando [Main Menu] → [System] → [Record Set] → [Record Format] → [A]Format se ajusta en "AVCHD", no se pueden editar los clips que no hayan sido grabados en esta videocámara.

④ Marca continúa

Esta marca indica que la grabación del clip actual continúa en otra tarjeta SD en aquellos casos en los que la grabación se divide y se realiza en varias tarjetas SD.

⑤ Marca de comprobación

- Una marca de comprobación verde se muestra cuando se selecciona el clip.
- Se muestran marcas de comprobación de color magenta y gris en el modo de selección múltiple.
(☞ P86 [Cómo seleccionar y realizar operaciones en múltiples videos])

③ Cursor

Clip sobre el que se desea trabajar. Use el botón con forma de cruz (▲▼◀▶) para mover el cursor.

④ Visualización de sustitución de vista en miniatura.



- ① Un clip con información de gestión corrupta. No podrá reproducirse ni siquiera pulsando el botón de ajuste (Reproducir).
- ② Un clip que no puede reproducirse ni visualizarse en miniatura con las configuraciones actuales de formato de vídeo. No podrá reproducirse ni siquiera pulsando el botón de ajuste (Reproducir).

Nota : _____

- Supeditado a la configuración de [Main Menu] → [System] → [Record Set] → [Record Format] → [System]/[A]Resolution/[B]Resolution/[A]Frame Rate/[B]Frame Rate/[A]Bit Rate, y [B]Bit Rate].
(☞ P113 [System])
(☞ P114 [A Resolution])
(☞ P114 [B Resolution])
(☞ P114 [A Frame Rate])
(☞ P115 [B Frame Rate])
(☞ P114 [A Bit Rate])
(☞ P115 [B Bit Rate])
- Cuando [Record Format] → [A]Format se ajusta en "AVCHD", puede que sea imposible reproducir archivos grabados en una videocámara que no pertenezca a las series GY-HM250 y GY-HM180. Si el archivo no puede reproducirse, se mostrará la pantalla de sustitución de vistas en miniatura mostrada anteriormente (2).

⑤ Nombre del clip

Se mostrará el nombre del archivo (número del clip) del clip seleccionado.

⑥ Guía de funcionamiento

- Muestra una guía para los botones de funcionamiento actuales.
- Se visualizará la pantalla de selección de acciones cuando se pulse el botón Usuario 5 ([ZEBRA/5]).
(☞ P82 [Acciones])

⑦ Hora de inicio de la grabación

Muestra la hora de inicio de la grabación del clip.

Nota : _____

- La visualización de fecha/hora depende de los ajustes [LCD/VF] → [Display Settings] → [Date Style]/[Time Style] en la pantalla [Main Menu].
(☞ P106 [Date Style])
(☞ P107 [Time Style])

⑧ Barra de desplazamiento

- Indica la posición de desplazamiento.
- Un espacio negro debajo de la barra de desplazamiento (blanca) indica que hay más páginas.
- Cuando la barra de desplazamiento (blanca) está en la parte inferior indica que es la última página.

⑨ Energía restante de la batería

(☞ P27 [Pantalla de estado de alimentación])

⑩ Cantidad de clips

- Si no se ha seleccionado ninguno de los clips, aparecerá el "número en curso / cantidad total de clips" del clip que desee visualizar.
- Incluso si solo se ha seleccionado un clip, se visualiza el número de clips seleccionados en la ranura actual.

11 Icono de conexión de red **250**

- El estado de conexión de red se muestra cuando [Main Menu] → [System] → [Network] está ajustado en "On". Este icono no se muestra cuando se selecciona "Off".

(☞ P131 [Icono de conexión de red **250**])

Pantalla detallada

- * Las opciones que son comunes con la pantalla estándar no se describirán. Consulte "[Pantalla estándar] (☞ P 80)".

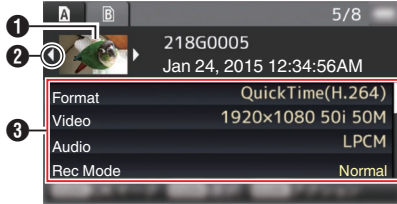

1 Vista de miniatura

Vista de miniatura del clip seleccionado por el cursor. Use el botón con forma de cruz (◀▶) para mover el cursor.

2 Marca de desplazamiento (<|>)

- Si hay clips anteriores, <| aparece a la izquierda.
- Si hay más clips, >| aparece a la derecha.
- Las marcas no se visualizarán si no hay clips antes y después del clip actual.

3 Metadatos

Metadatos del clip apuntado por el cursor. Puede utilizar el botón con forma de cruz (▲▼) para desplazarse.

Acciones

Se visualizará la pantalla de selección de acciones cuando se pulse el botón Usuario 5 ([ZEBRA/5]). Pueden realizarse las siguientes operaciones.

Opción	Descripción
Select All Clips	Selecciona todos los clips.
Select OK Marked	Selecciona todos los clips a los que se le ha añadido una marca OK.
Select Range	Especifica el intervalo a la hora de seleccionar varios clips. (☞ P86 [Cómo seleccionar varios clips aleatoriamente])
Deselect All	Borra todas las selecciones de clips.
Add OK Mark	Añade una marca OK. <ul style="list-style-type: none">• This Clip: Añade una marca OK al clip al que apunta el cursor.• Selected Clips: Añade una marca OK a los clips seleccionados (a los que se les ha añadido una marca de comprobación).• All Clips: Añade una marca OK a todos los clips.
Delete OK Mark	Elimina la marca OK. <ul style="list-style-type: none">• This Clip: Elimina la marca OK del clip al que apunta el cursor.• Selected Clips: Elimina una marca OK de los clips seleccionados (a los que se les ha añadido una marca de comprobación).• All Clips: Elimina la marca OK de todos los clips.

Opción	Descripción
FTP Upload 250	Sube un clip al servidor FTP. <ul style="list-style-type: none"> • This Clip: Sube el clip al que apunta el cursor. • Selected Clips: Sube los clips seleccionados (a los que se les ha añadido una marca de comprobación). • All Clips: Sube todos los clips.
Delete Clips	Elimina el clip. No obstante, los clips con una marca OK no pueden eliminarse. <ul style="list-style-type: none"> • This Clip: Elimina el clip al que apunta el cursor. • Selected Clips: Elimina los clips seleccionados (a los que se les ha añadido una marca de comprobación). • All Clips: Elimina todos los clips.
Trim This Clip	Recorta el clip al que apunta el cursor.

Nota :

- El objeto de la acción es que el clip de la ranura actual se visualice.
- [Selected Clips] no puede realizarse si no hay clips seleccionados (con una marca de comprobación).
- [This Clip] no puede realizarse si hay más de un clip seleccionado (con una marca de comprobación).
- Si el interruptor de protección de escritura de una tarjeta SD está activado, la marca OK no podrá añadirse ni eliminarse, y los clips no podrán ser eliminados ni recortados.

Reproducción

Utilice los botones de funcionamiento del panel de control lateral de la cámara grabadora para realizar una reproducción.

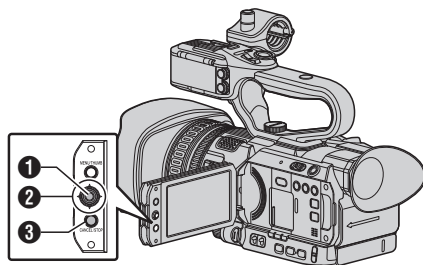

- 1 Botón de ajuste (●)
 - Reproduce/pone en pausa el clip al que apunta el cursor.
 - Puede pulsar el botón con forma de cruz (◀▶) para realizar una reproducción de avance fotograma a fotograma durante el modo de pausa.
- 2 Botón con forma de cruz (▲▼◀▶)
 - Botón [▲/▼]: Salta hacia atrás o hacia delante.
 - Botón [◀/▶]:
 - Durante la reproducción: Avanza rápidamente hacia atrás o hacia delante.
 - Durante las pausas: Reproducción fotograma a fotograma hacia atrás o hacia delante.
- 3 [CANCEL/STOP] Botón cancelar/parar
Detiene la reproducción.

1 **En la pantalla de vistas en miniatura, desplace el cursor hasta el clip que se desee reproducir.** Desplace el cursor hasta el clic que se desee reproducir utilizando el botón con forma de cruz (▲▼◀▶).

2 **Pulse el botón de ajuste (●).**
Comienza la reproducción del clip seleccionado.

Salida de audio durante la reproducción

- Puede confirmar el sonido de reproducción desde el altavoz del monitor o desde los auriculares conectados al terminal [🔊]. Cuando se conectan unos auriculares al terminal [👂], el sonido no puede emitirse a través del altavoz del monitor. (P142 [Conexión de los auriculares])
- Ajuste el volumen del altavoz del monitor y del auricular utilizando el botón de ajuste de volumen ▲ / ▼ en el lateral de la videocámara.

Reproducción del código de tiempo

El código de tiempo o el bit de usuario grabados en una tarjeta SD pueden visualizarse en el monitor LCD y en el visor.

Nota : _____

- El código de tiempo también aparece superpuesto en la salida de la señal de vídeo desde el terminal [SDI OUT].
- Si se reproduce una sección que no tiene código de tiempo, el código de tiempo se detendrá. Sin embargo, la reproducción continuará.

Visualización de información durante la grabación

Pulsar el botón [DISPLAY] durante la reproducción muestra la pantalla de visualización.

Pulsar el botón [OIS/6] cambia la información de filmación visualizada (visualización de información de la cámara y ocultar visualización).

- La pantalla de información de la cámara muestra únicamente información de contraste, iris, obturación y balance de blancos que se haya grabado.

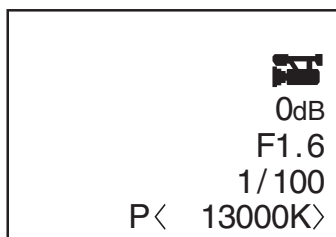

Visualización de información de la cámara

Nota : _____

- Cuando [System] → [Record Set] → [Record Format] → System se ajusta en "HD+Web", solamente se pueden reproducir archivos SD o web desde la ranura B.
- En este caso, los archivos escalados a tamaño HD se reproducen en el modo simple.
- La información sobre el recorte es visualizada durante el progreso del recorte. En este caso, pulsar el botón [OIS/6] no cambia la visualización.

Eliminación de clips

Eliminar clip.

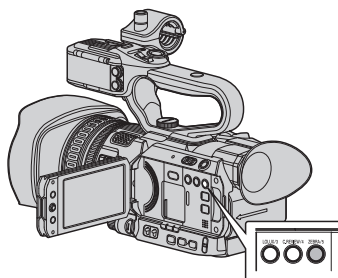

Nota : _____

- Los clips que tengan asignada una marca OK no podrán borrarse de la cámara grabadora.
- Los clips de sólo lectura pueden borrarse en un ordenador.

Eliminación de un clip

Elimine el clip (un clip) colocando el cursor sobre [Delete Clips] → [This Clip] en el menú.

Nota : _____

- Los clips con una marca OK no pueden eliminarse.

Durante la pantalla de vistas en miniatura

1 Mueva el cursor hasta el clip que se desea eliminar.

Desplace el cursor hasta el clic que se desee eliminar utilizando el botón con forma de cruz (▲▼◀▶).

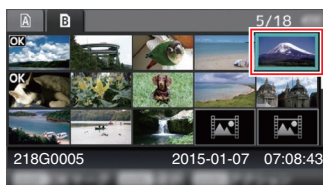

2 Pulse el botón [ZEBRA/5].

Se muestra la pantalla de selección de acciones.

3 Seleccione [Delete Clips] → [This Clip] y pulse el botón de ajuste (●).

Aparece una pantalla para confirmar la eliminación.

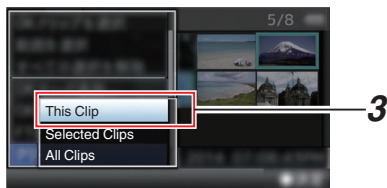

4 Seleccione [Delete] usando el botón con forma de cruz (▲▼) y pulse el botón de ajuste (●).

Comienza la eliminación.

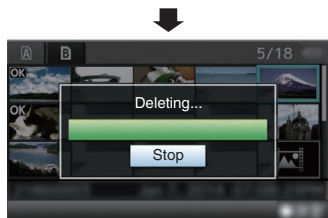
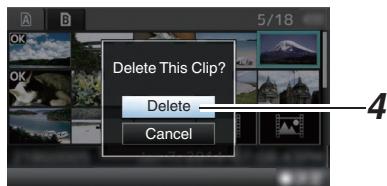

Cómo seleccionar y eliminar varios clips

Para seleccionar y eliminar varios clips, consulte "[Cómo seleccionar y realizar operaciones en múltiples vídeos] (P 86)".

Eliminación de todos los clips

Elimine todos los clips que se muestran en la pantalla.

1 Pulse el botón [ZEBRA/5].

Se muestra la pantalla de selección de acciones.

2 Seleccione [Delete Clips] → [All Clips].

Aparece una pantalla para confirmar la eliminación.

3 Seleccione [Delete] y pulse el botón de ajuste (●).

Comienza la eliminación.

Nota :

- El tiempo necesario para borrar los clips dependerá de la cantidad de clips que deban borrarse.

Añadir/borrar una marca OK

- Se puede añadir una marca de OK a los clips de las escenas importantes.
- Los clips marcados como OK no pueden borrarse, protegiendo de esta forma los clips importantes.
- Cuando la cámara grabadora está en modo soporte, se pueden borrar las marcas OK añadidas durante la grabación o añadir/borrar marcas OK tras la filmación.

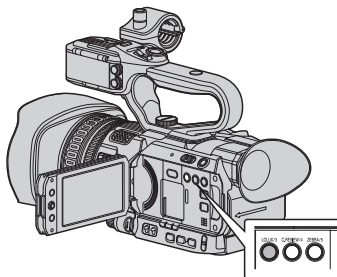

Reproducción

Durante la pantalla de vistas en miniatura

1 Pulse el botón [LOLUX/3].

- Si el clip no tiene una marca OK, se añadirá una marca OK.
- Si el clip cuenta con una marca OK, la marca OK será eliminada.

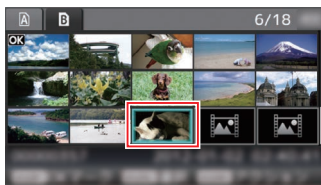

Durante la pantalla de reproducción o de pausa

- 1 Pulse el botón [LOLUX/3] durante la reproducción del clip.
 - Si el clip no tiene una marca OK, se añadirá una marca OK.
 - Si el clip cuenta con una marca OK, la marca OK será eliminada.



Nota : _____

- Durante una reproducción, el clip entra en pausa cuando se añade o se borra una marca OK.

Cómo añadir/borrar una marca OK de varios clips

Para seleccionar y añadir/eliminar una marca OK para varios clips, consulte "[Cómo seleccionar y realizar operaciones en múltiples videos] (P 86)".

Cómo seleccionar y realizar operaciones en múltiples videos

- Pueden seleccionarse varios clips durante la visualización de la pantalla de vistas en miniatura o de la pantalla de reproducción.
- Después de seleccionar varios clips, lleve a cabo la colocación/eliminación de marcas OK, eliminando los clips utilizando la pantalla de selección de acciones.
- Después de seleccionar varios clips, las selecciones serán canceladas por las siguientes operaciones.
 - Cuando se selecciona [Deselect All] en el menú de acciones
 - Al salir del modo soporte desde la pantalla de vistas de miniatura
 - Al sacar la tarjeta SD
 - Al cambiar la ranura en uso

Cómo seleccionar varios clips aleatoriamente

- 1 Desplace el cursor hasta un clip sin marca de comprobación y pulse el botón [C.REVIEW/4]. Aparecerá una marca de comprobación verde en el clip.

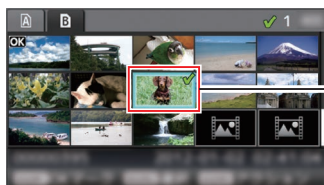

- 2 Repita el Paso 1 para seleccionar varios clips.

- Pueden seleccionarse varios clips.
- Pulse el botón [ZEBRA/5] mientras selecciona los diversos clips.
 - Añade marcas OK de forma combinada: [Add OK Mark] → [Selected Clips]
 - Elimina marcas OK de forma combinada: [Delete OK Mark] → [Selected Clips]
- Subir los clips seleccionados al servidor FTP juntos: [250] [FTP Upload] → [Selected Clips]
- Elimina clips seleccionados de forma combinada: [Delete Clips] → [Selected Clips]

Nota : _____

- Al seleccionar los clips a los que se ha añadido la marca de comprobación y pulsar el botón [C.REVIEW/4], se cancelará la selección.
- Si la operación se realiza en varios clips al mismo tiempo, aparecerá una barra de progreso. Puede detener la operación pulsando el botón de ajuste (●) mientras la operación se encuentra en curso. No obstante, no es posible deshacer operaciones que ya se han completado.

Cómo seleccionar varios clips de forma consecutiva

- 1 Pulse el botón [ZEBRA/5].
- 2 Seleccione “Select Range” en la pantalla de selección de acciones y pulse el botón de ajuste (●).

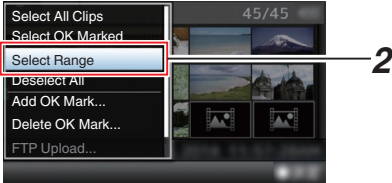

- 3 Desplace el curso hasta el principio (o el final) del intervalo para una selección múltiple y pulse el botón de ajuste (●).
- 4 Desplace el cursor hasta el otro extremo del intervalo.
 - Aparecerán marcas de comprobación de color magenta en los clips situados dentro del intervalo. (Incluyendo clips ya seleccionados.)
 - Aparecerán marcas de comprobación grises en los clips seleccionados fuera del intervalo.

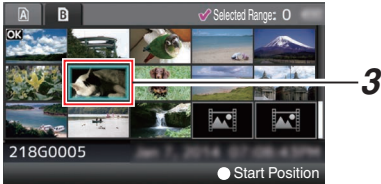

- 5 Pulse el botón de ajuste (●) para confirmar el intervalo.

- Las marcas de comprobación cambian de magenta a verde.
- Al pulsar el botón [ZEBRA/5] mientras se seleccionan varios clips también se visualiza la pantalla de selección de acciones. Pueden realizarse las siguientes operaciones:
 - Añade marcas OK de forma combinada: [Add OK Mark] → [Selected Clips]
 - Elimina marcas OK de forma combinada: [Delete OK Mark] → [Selected Clips]
- Subir los clips seleccionados al servidor FTP juntos: [250] [FTP Upload] → [Selected Clips]
- Elimina clips seleccionados de forma combinada: [Delete Clips] → [Selected Clips]

Nota :

- Al seleccionar los clips a los que se ha añadido la marca de comprobación y pulsar el botón [C.REVIEW/4], se cancelará la selección.
- Si la operación se realiza en varios clips al mismo tiempo, aparecerá una barra de progreso. Puede detener la operación pulsando el botón de ajuste (●) mientras la operación se encuentra en curso. No obstante, no es posible deshacer operaciones que ya se han completado.

Recorte de clips grabados

Podrá extraer (recortar) las partes necesarias de un clip grabado en la tarjeta SD. El clip recortado es guardado como nuevo archivo en la misma tarjeta SD que la del clip original. No se realiza ningún cambio en el clip original.

1 Cambie al modo medios.

Cambie el modo usando el botón de selección [MODE] en el panel de control lateral.

2 Mueva el cursor hasta el clip que desea recortar.

Desplace el cursor hasta el clip que desee recortar utilizando el botón con forma de cruz (▲▼◀▶).

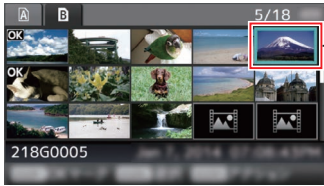

2

3 Pulse el botón [ZEBRA/5].

Se muestra la pantalla de selección de acciones.

4 Seleccione [Trim This Clip] y pulse el botón de ajuste (●).

Comienza la reproducción del clip seleccionado.

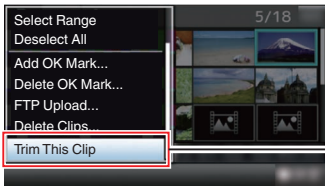

4

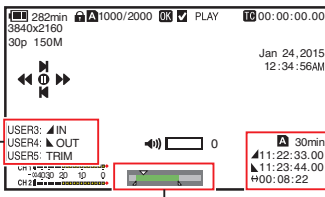

1 Guía

Guía de funcionamiento

2 Barra de posición

- ▲ : Posición actual del video
- ◀ : Posición de inicio de recorte (punto de entrada)
- ▶ : Posición de fin de recorte (punto de salida)

3 Información sobre el recorte

- A o B** : Indica el espacio disponible en el medio de almacenamiento (**A o B**)
- ▲ : Indica el código temporal del punto de entrada
- ▶ : Indica el código temporal del punto de salida
- ↔ : Indica la duración desde el punto de entrada hasta el punto de salida

Nota :

- El clip recortado será guardado en la misma ranura para tarjeta que la del clip original.
- [Duration] aparece en color amarillo en las siguientes duraciones. En este caso, el recorte no puede ser realizado.
 - Cuando [Main Menu] → [System] → [Record Set] → [Record Format] → [System] se ajusta en "4K": 3 minutos o más; ajuste distinto de "4K": 10 minutos o más.
- [Duration] aparece en color amarillo si la duración es superior al tiempo grabable en el medio de almacenamiento. En este caso, el recorte no puede ser realizado.
- Al iniciarse el recorte, la visualización cambia a la pantalla de visualización de medios 2.

5 Especifique el punto de entrada.

- Accione botones tales como ◀/▶ o ▲/▼ para mover el video al punto de entrada.

(P83 [Reproducción])

- Especifique el punto de entrada pulsando el botón [LOLUX/3] en el punto donde desee iniciar el recorte.

6 Especifique el punto de salida.

- Accione botones tales como ◀/▶ o ▲/▼ para mover el video al punto de salida.

(P83 [Reproducción])

- Especifique el punto de salida pulsando el botón [C.REVIEW/4] en el punto donde desea finalizar el recorte.

7 Ejecute el recorte.

Pulse el botón [ZEBRA/5] para ejecutar el recorte.

Nota :

- Mientras el recorte está en progreso, podrá pulsar el botón [CANCEL/STOP] para regresar a la pantalla de miniaturas.
- Mientras el recorte está en progreso, podrá pulsar el botón [DISPLAY] para cambiar la visualización, sin embargo, la información sobre el recorte será visualizada en todo momento.
- Al recortar el punto de entrada y salida, el punto de entrada recortado podría durar hasta un segundo antes del punto de entrada especificado y el punto de salida recortado podría durar hasta un segundo detrás del punto de salida especificado.

Operaciones básicas de la pantalla del menú

- Pulse el botón [MENU/THUMB] del monitor de LCD para visualizar la pantalla del menú en el monitor LCD y en el visor.
- En la pantalla del menú, se pueden configurar varios ajustes de filmación y reproducción.
- Hay dos tipos de pantallas de menú: [Main Menu] y [Favorites Menu].
- [Main Menu] contiene todas las opciones de la cámara grabadora, clasificadas según las funciones y usos, mientras que [Favorites Menu] permite a los usuarios personalizar las opciones de los menús libremente. (☞ P124 [Adición y edición de las opciones del menú más utilizadas (Favorites Menu)])
- Los procedimientos de funcionamiento y las visualizaciones principales de pantallas son los mismos para ambos menús.
- La pantalla del menú también puede visualizarse en monitores externos conectados al terminal de salida de señales de vídeo. (☞ P107 [Display On TV])

Botones de funcionamiento

Utilice los botones de funcionamiento del panel de control lateral de la cámara grabadora o los botones del monitor de LCD para utilizar el menú.

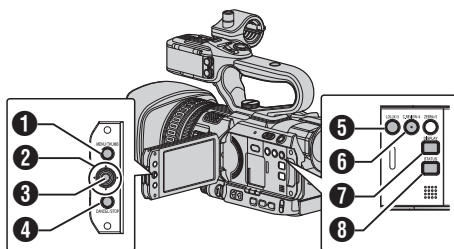

- 1 Botón [MENU/THUMB]
 - Muestra la pantalla del menú. La pantalla [Main Menu] se mostrará de forma predeterminada.
 - Durante el uso normal, se muestra [Main Menu] si la operación anterior del menú terminó en [Main Menu] y [Favorites Menu] si la operación anterior del menú terminó en [Favorites Menu].
 - Pulse este botón para cerrar la pantalla del menú durante la visualización del menú y vuelva a la pantalla normal.
 - Mantener pulsado el botón mientras el menú está siendo visualizado cambia la pantalla [Main Menu] a [Favorites Menu] o viceversa.
- 2 Botón con forma de cruz (▲▼◀▶)
 - ▲ : Mueve el cursor hacia arriba.
 - ▼ : Mueve el cursor hacia abajo.
 - ◀ : Se mueve a la opción anterior.
 - ▶ : Se mueve a la siguiente opción.
- 3 Botón de ajuste (●)
Configura los valores y las opciones.
- 4 Botón [CANCEL/STOP]
Cancela las configuraciones y vuelve a la pantalla anterior.
- 5 Botón [LOLUX/3]
Añade la opción del menú o submenú seleccionada al [Favorites Menu]. (☞ P124 [Adición y edición de las opciones del menú más utilizadas (Favorites Menu)])
- 6 Botón [C.REVIEW/4]
Reinicia las configuraciones en la pantalla de configuraciones [TC Preset] o [UB Preset]. Este botón está deshabilitado en otras pantallas.
- 7 Botón [DISPLAY]
Cambia entre las pantallas [Main Menu] y [Favorites Menu].
- 8 Botón [STATUS]
Muestra un sencillo menú de ayuda. La ayuda sencilla aparece sólo cuando el elemento de menú seleccionado es compatible con esa función.

Visualización y descripción de la pantalla del menú

Cómo seleccionar opciones de menús

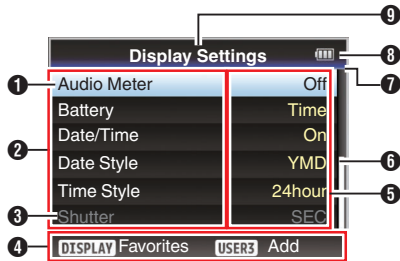

- 1** Cursor
Indica la opción seleccionada. Use el botón con forma de cruz (▲▼) para mover el cursor
- 2** Opción de menú
 - Muestra los nombres de las opciones del menú y los submenús.
 - Las opciones del menú con [...] tras su nombre indican que se puede acceder a un submenú.
- 3** Opción fija
Las opciones que no pueden cambiarse aparecen en gris y no pueden seleccionarse.
- 4** Guía de funcionamiento
Guía para los botones actuales de funcionamiento.
- 5** Valor de configuración
Configuración de valores para las opciones del menú.
En el caso de los menús con submenús, no se muestran valores.
- 6** Barra de desplazamiento
Indica la posición de desplazamiento.
- 7** Cabecera
Indica el tipo de menú actual con el color de línea.
Azul : Pantalla [Main Menu]
Verde : [Favorites Menu] (pantalla de funcionamiento)
Magenta : [Favorites Menu] (pantalla de edición)
- 8** Energía restante de la batería
(P27 [Pantalla de estado de alimentación])

Nota :

- Si no se utiliza la batería incluida (o una batería equivalente vendida por separado), la marca de batería que indica el nivel de batería puede que no aparezca.

- 9** Título del menú
Título del menú que se visualiza actualmente.

Cambiar los valores de configuración

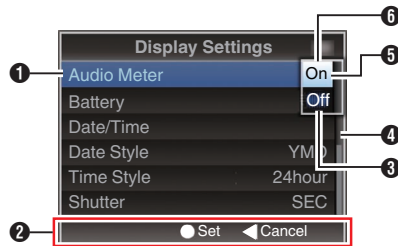

- 1** Opción del menú a cambiar
Opción del menú a cambiar.
Aparece una lista de valores de configuración **6** en una ventana emergente.
- 2** Guía de funcionamiento
Guía para los botones actuales de funcionamiento.
- 3** Configuración de valores antes del cambio
Configuración de valores antes del cambio. El fondo de la opción se visualiza en color azul.
- 4** Barra de desplazamiento
Indica la posición de desplazamiento.
- 5** Cursor
Indica la opción seleccionada. Use el botón con forma de cruz (▲▼) para mover el cursor
- 6** Lista de valores de configuración
 - Una ventana emergente que muestra una lista de valores de configuración a seleccionar.
 - La altura de la ventana emergente depende de la cantidad de configuraciones disponibles. Utilice la barra de desplazamiento **4** para confirmar el estado actual de la visualización.

Entrada de texto mediante el teclado del software

Utilice el teclado del software para introducir el subnombre de [Setup File], [Clip Name Prefix], y la configuración de [Network] → [Settings].

Introducir un subnombre

(☞ P139 [Configuración de archivos de configuración])

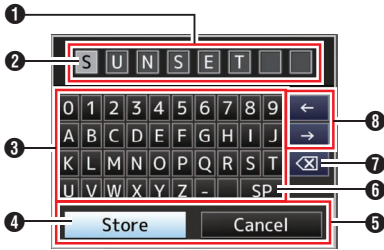

Introducir el [Clip Name Prefix]

(☞ P117 [Clip Name Prefix])

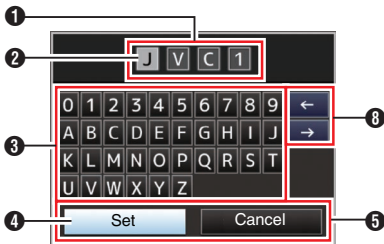

Configuración de [Network] → [Settings] 250

El teclado mostrado varía según la configuración. (☞ P117 [Opción Network/Settings 250])

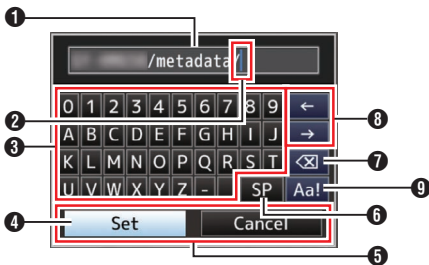

- 1 Campo de entrada de caracteres
 - Campo para introducir el título.
 - Se pueden introducir hasta un total de 8 caracteres para el subnombre de [Setup File] o hasta 4 caracteres para el [Clip Name Prefix].
- 2 Cursor de caracteres
Seleccione un carácter usando el cursor de la tecla 4 y pulse el botón de ajuste (●) para introducir el carácter seleccionado en la posición del cursor de caracteres. El cursor de caracteres se mueve a la siguiente posición a la derecha cada vez que se introduce un carácter.
El cursor se puede mover usando las teclas de flechas 8.
- 3 Teclas de caracteres
Use el botón con forma de cruz (▲▼◀▶) para mover el cursor de la tecla 4 hasta el carácter que quiera introducir.
- 4 Cursor de tecla
Indica el carácter u opción seleccionada en ese momento. Use el botón con forma de cruz (▲▼◀▶) para mover el cursor.
- 5 Botones de confirmación
 - Seleccione [Set]/[Store] y pulse el botón de ajuste (●) para confirmar el título.
 - Seleccione [Cancel] y pulse el botón de ajuste (●) ubicado en el panel de control lateral del grabador de la cámara para cancelar la introducción de caracteres y volver a la pantalla anterior.
- 6 [SP] Barra espaciadora
Seleccione [SP] y pulse el botón desajuste (●) del panel de control lateral de la cámara grabadora para introducir un espacio en la posición actual del cursor de caracteres 2.
- 7 [↶] Tecla de retroceso
Seleccione [↶] y pulse el botón desajuste (●) del panel de control lateral de la cámara grabadora para borrar el carácter a la izquierda del cursor de caracteres 2.
- 8 Teclas de flechas
Mueve la posición del cursor del carácter 2.
- 9 Conmutador de caracteres
Alterna la función de los botones de caracteres 3 entre mayúsculas, minúsculas y símbolos.

Gráfica jerárquica de los menús de pantallas

[Main Menu...]	☞ P 92	[Black Toe]	☞ P 98
└ [Overlay Settings...]	☞ P 93	└ [Knee]	☞ P 99
└ [Layout]	☞ P 93	└ [White Clip]	☞ P 99
└ [Import User Layout]	☞ P 93	└ [Gamma]	☞ P 99
└ [Delete User Layout]	☞ P 93	└ [Highlight Display Priority]	250 ☞ P 100
└ [Type]	☞ P 93	└ [WDR]	☞ P 100
└ [Output...]	☞ P 93	└ [White Balance...]	☞ P 100
└ [Watermark]	☞ P 93	└ [Color Matrix]	☞ P 100
└ [Full Screen Graphic...]	☞ P 93	└ [Color Gain]	☞ P 100
└ [Password Lock]	☞ P 94	└ [Reset Process]	☞ P 100
└ [Camera Function...]	☞ P 94	└ [TC/UB...]	☞ P 102
└ [Bars]	☞ P 94	└ [TC Generator]	☞ P 102
└ [OIS]	☞ P 94	└ [TC Preset]	☞ P 102
└ [Flicker Correction]	☞ P 94	└ [UB Mode]	☞ P 102
└ [Shutter]	☞ P 94	└ [Drop Frame]	☞ P 102
└ [AE Speed]	☞ P 95	└ [LCD/VF...]	☞ P 103
└ [AGC Limit]	☞ P 95	└ [Shooting Assist...]	☞ P 103
└ [Auto Iris Limit (OPEN)]	☞ P 95	└ [Marker Settings...]	☞ P 103
└ [Auto Iris Limit (CLOSE)]	☞ P 95	└ [Display Settings...]	☞ P 103
└ [EEI Limit]	☞ P 95	└ [VF SW]	☞ P 103
└ [Smooth Trans]	☞ P 95	└ [VF Color]	☞ P 103
└ [FAW]	☞ P 95	└ [VF Bright]	☞ P 103
└ [GAIN L]	☞ P 95	└ [VF Contrast]	☞ P 103
└ [GAIN M]	☞ P 95	└ [LCD Bright]	☞ P 103
└ [GAIN H]	☞ P 95	└ [LCD Contrast]	☞ P 103
└ [Dynamic Zoom]	☞ P 95	└ [LCD Backlight]	☞ P 103
└ [Handle Zoom Speed L]	☞ P 95	└ [LCD Mirror]	☞ P 103
└ [Handle Zoom Speed M]	☞ P 95	└ [LCD/VF Peaking]	☞ P 103
└ [Handle Zoom Speed H]	☞ P 95	└ [A/V Set...]	☞ P 107
└ [Zoom Ring]	☞ P 95	└ [Video Set...]	☞ P 107
└ [Iris Dial]	☞ P 95	└ [Audio Set...]	☞ P 107
└ [Macro Mode]	250 ☞ P 96	└ [System...]	☞ P 111
└ [AF Speed]	☞ P 96	└ [Record Set...]	☞ P 111
└ [AF Assist]	☞ P 96	└ [Media]	☞ P 111
└ [User Switch Set...]	☞ P 96	└ [Setup File]	☞ P 111
└ [Camera Process...]	☞ P 98	└ [Tally Lamp]	☞ P 112
└ [Detail]	☞ P 98	└ [Language]	☞ P 112
└ [Adjust...]	☞ P 98	└ [Network]	250 ☞ P 112
└ [Master Black]	☞ P 98	└ [Settings...]	☞ P 112
		└ [Reset All]	☞ P 112
		└ [Date/Time]	☞ P 112
		└ [Time Zone]	☞ P 113
		└ [System Information]	☞ P 113

Nota :

- Existen algunos menús que no pueden configurarse en función del modo operativo o del estado de la videocámara. Estas opciones aparecen en gris y no se pueden seleccionar.
- El valor de configuración con la marca ● es el predeterminado de fábrica.

Overlay Settings Menú de

250

Esta pantalla se utiliza para configurar los ajustes de superposición.

Las imágenes pueden superponerse en video grabado y video en vivo.

(P175 [Superposición de la transmisión 250])

Layout

Para la selección de un archivo SDP.

Nota : _____

- Cree un archivo SDP usando SDP Generator en Windows o Mac antes de grabar.

Import User Layout

Cargue el archivo SDP creado usando SDP Generator en esta videocámara.

Nota : _____

- Se pueden guardar un máximo de 4 archivos en esta videocámara.
- El archivo SDP podría no guardarse en función de la capacidad de memoria disponible de la videocámara.

Delete User Layout

Para borrar el archivo SDP.

Nota : _____

- El archivo SDP no se borra seleccionando [Main Menu] → [System] → [Reset All]. Borre el archivo de la videocámara.

Type

Al seleccionar “Broadcast”, se pueden mostrar imágenes de superposición.

[Valores de configuración: Broadcast, ●None]

Output

Para especificar configuraciones de salida de superposición.

↳ HD Recording

Para establecer si grabar imágenes de superposición junto con el video grabado en una tarjeta SD.

- On:
Guarda el video con imágenes de superposición en una tarjeta SD.
- Off:
Las imágenes de superposición no se almacenan en la tarjeta SD.

[Valores de configuración: ●On, Off]

↳ HDMI/SDI

Para establecer si se mostrarán imágenes de superposición en la salida HDMI o SDI.

- On:
Muestra imágenes de superposición en videos de transmisión y salida HDMI/SDI.
- Off:
Muestra imágenes de superposición solo en videos de transmisión.

[Valores de configuración: ●On, Off]

Watermark

La inserción de marcas de agua (filigrana digital) en los videos grabados protege el contenido de su trabajo.

- On:
Muestra la filigrana.
- Off:
No muestra la filigrana.

[Valores de configuración: On, ●Off]

↳ Position

La posición de la visualización de la filigrana se pueden modificar usando el botón con forma de cruz.

Full Screen Graphic

Las imágenes pueden ser visualizadas en toda la pantalla.

↳ Status

Para visualizar el número de imágenes guardadas en esta videocámara y la capacidad de memoria usada.

(P178 [Visualización de imágenes a pantalla completa (función Gráfico a pantalla completa)])

↳ Import Graphic /

Para leer las imágenes a usar en el Gráfico a pantalla completa desde una tarjeta SD.

Nota : _____

- Los formatos JPEG y PNG son compatibles.
- Introduzca un máximo de 31 caracteres para el nombre de archivo.

↳ Delete Graphic

Para borrar todas las imágenes guardadas en esta videocámara.

Password Lock

El menú Ajustes de superposición se puede bloquear con una contraseña.

- On:
Se requiere una contraseña para abrir el menú Ajustes de superposición.
- Off:
Abre el menú Ajustes de superposición sin una contraseña.

[Valores de configuración: On, ●Off]

Precaución : _____

- No olvide la contraseña establecida. Si pierde o olvida la contraseña, no podrá desactivar la función de protección con contraseña.

Menú de Camera Function

Pantalla del menú para especificar configuraciones de funcionamiento durante una filmación. Esta opción sólo se puede seleccionar en modo cámara.

Bars

Para configurar si se desea emitir barras de colores. [Valores de configuración: On, ●Off]

Nota : _____

- Las señales de prueba de audio (1 kHz) pueden emitirse simultáneamente a la emisión de la barra de colores.
( P111 [Test Tone])

OIS

Para configurar si se desea habilitar el estabilizador de imagen. Cuando "On" está seleccionado, ajuste el Level.

[Valores de configuración: ●On, Off]

↳ Level

Para configurar el nivel en el estabilizador de imagen. [Valores de configuración: High, ●Normal]

Nota : _____

- El icono cambia según las configuraciones del nivel configurado.
( P129 [Marca del estabilizador de imagen])
- Cuando se selecciona "High", corregir una fuerte agitación de la cámara puede hacer que el área que rodea a la imagen se oscurezca.

Flicker Correction

Para configurar si ajustar o no el parpadeo de imágenes que se produce bajo una luz fluorescente. [Valores de configuración: On, ●Off]

Shutter

Para especificar configuraciones relacionadas con el obturador.

Ajuste en "Step" (valor fijo) o "Variable" cuando utilice los botones de volumen ▲ / ▼ en el lateral de la videocámara.

- Variable:
Se ajusta en escaneado variable. Utilice esta configuración cuando filme una pantalla de ordenador.
- Step:
Se ajusta en obturador de paso, que cambia la velocidad del obturador mediante un valor fijo.

[Valores de configuración: Variable, ●Step]

AE Speed

Para configurar la velocidad de convergencia durante la AE (autoexposición).

[Valores de configuración: ●Fast, Middle, Slow]

AGC Limit

Para configurar el nivel máximo de contraste de "AGC", que aumenta eléctricamente el nivel de sensibilidad según el brillo de forma automática.

[Valores de configuración: 24dB, 18dB, ●15dB, 12dB, 6dB]

Auto Iris Limit (OPEN)

Para configurar el valor límite de fin de APERTURA cuando el iris automático está habilitado.

[Valores de configuración: F4, F2.8, ●F2, F1.8, F1.6, F1.4, F1.2]

Auto Iris Limit (CLOSE)

Para configurar el valor límite de fin de CIERRE cuando el iris automático está habilitado.

[Valores de configuración: F11, F8, ●F5.6, F4]

EEl Limit

Para configurar el rango de control de la velocidad del obturador cuando el modo obturador automático (EEl) está activado.

[Valores de configuración: 4F-stop, ●3F-stop, 2F-stop]

Smooth Trans

Para configurar la función de reducción de choque, que suaviza el cambio repentino cuando se realiza un cambio mediante el interruptor [GAIN] o [WHT.BAL B/A/PRST].

[Valores de configuración: Fast, Middle, Slow, ●Off]

Nota : _____

- Esta función está deshabilitada cuando la AGC está en funcionamiento.

FAW

Para establecer la posición en el interruptor de balance de blancos [WHT.BAL B/A/PRST] para asignar la función FAW (balance de blancos automático total).

[Valores de configuración: B, A, PRST, ●None]

GAIN L, GAIN M, GAIN H

Para configurar el valor de contraste de cada posición en el interruptor de selección [GAIN].

El ajuste se fija en "AGC" en el modo automático total. Además, se usa el ajuste de sensibilidad a la luz en Lolux.

(☞ P96 [Lolux])

[Valores de configuración: AGC, 24dB, 21dB, 18dB, 15dB, 12dB, 9dB, 6dB, 3dB, 0dB]

(Valores predeterminados GAIN L: 0dB, GAIN M: 6dB, GAIN H: 12dB)

Dynamic Zoom

Para configurar si se desea habilitar la función de zoom dinámico.

- Off: Habilita solamente el zoom óptico (1x a 12x).
- On: Habilita el zoom dinámico (12x a 24x) además del zoom óptico.

[Valores de configuración: ●Off, On]

Nota : _____

- Cuando [System] se ajusta en "4K", esta opción se fija a "Off" y no puede ser seleccionada.

Handle Zoom Speed L/Handle Zoom Speed M/Handle Zoom Speed H HDL

Para configurar la velocidad de zoom para cada posición en el interruptor de selección de velocidad [ZOOM L/M/H].

Cuanto mayor sea el valor, mayor será la velocidad del zoom. Seleccionar "Off" deshabilita la operación del zoom en el asa.

[Valores de configuración: Off, de 1 a 7]

(Valores predeterminados Handle Zoom Speed L: 1, Handle Zoom Speed M: 4, Handle Zoom Speed H: 7)

Zoom Ring

Para la asignación del ajuste del zoom o del iris al anillo del zoom.

[Valores de configuración: ●Zoom, Iris]

Iris Dial

Para la asignación del nivel de ajuste del iris, el obturador o el ajuste AE al dial del iris.

Si selecciona "Iris/Shutter/AE Level", el dial del iris normalmente usado para ajustar el iris se usará para ajustar la velocidad de obturación y el nivel AE al pulsar respectivamente los botones [SHUTTER] y [AE LEVEL]. Después de lo cual, el dial del iris reanuda su operación de iris.

[Valores de configuración: Iris/Shutter/AE Level, AE Level, Shutter, ●Iris]

Esto le permite aplicar el zoom y fotografiar sujetos sin acercarse a distancias cercanas tomando primeros planos en telefoto.

- **Tele/Wide:**
La operación macro funciona en todas las gamas. La lente enfocará a la posición móvil más cercana en la posición actual del zoom.
- **Wide:**
La operación macro funciona en gran angular. La lente enfocará a la posición móvil más cercana en la posición actual del zoom.
- **Off:**
La operación macro se desactiva. La distancia de filmación más corta es de 1,5 m, independientemente de la posición del zoom.

[Valores de configuración: Tele/Wide, ●Wide, Off]

AF Speed

Para ajustar la velocidad de funcionamiento del AF.

[Valores de configuración: Fast, ●Middle, Slow]

AF Assist

Para ajustar si se cambia de punto de enfoque automático cuando se gira el anillo de enfoque durante el enfoque automático (AF).

- **Area:**
Esta opción le permite desplazar el punto de enfoque automático hacia la izquierda, centro, derecha y hacia direcciones lejanas o cercanas girando el anillo de enfoque en AF. Al seleccionar esta opción se visualiza el icono  en el área.
- **Far/Near:**
Esta opción le permite desplazar el punto de enfoque automático hacia direcciones lejanas o cercanas girando el anillo de enfoque en AF.
- **Off:**
Ajuste la función AF Assist en "Off".

[Valores de configuración: Area, Far/Near, ●Off]
(P48 [Función de asistencia AF])

Nota :

- Esta configuración solo es eficaz cuando el interruptor [FOCUS] se ajusta en "AUTO".
- El modo de ajuste de enfoque manual se activa temporalmente girando el anillo de enfoque en el modo AF. Si no se utiliza el anillo de enfoque durante un plazo determinado, la cámara grabadora vuelve al modo AF.

User Switch Set...

Para especificar configuraciones relacionadas con los botones de usuario.

(P96 [Opción User Switch Set])

Opción User Switch Set

USER1 para USER9, LCD KEY▲/LCD KEY▶/LCD KEY▼/LCD KEY◀

Asignando una de las siguientes funciones a cada uno de los botones [F.ASSIST/1], [TC/2], [LOLUX/3], [C.REVIEW/4], [ZEBRA/5], [OIS/6], [REC/7], [EXPANDED FOCUS/8], [AWB/9] o a los botones con forma de cruz del monitor LCD, estos botones pueden utilizarse para controlar la función asignada (apagado/encendido, inicio, interruptor). Ajuste según las condiciones de filmación. Disponible sólo en modo cámara.

[Valores de configuración: None, Zebra, Marker, Bars, Focus Assist, OIS, LCD Backlight, Lolux, AE/FAW Lock, Face Detect, OK Mark, Clip Cutter Trig, Backup Trig, Clip Review, Load Picture File, White Balance, TC Preset, AWB, Rec, Preset Zoom1, Preset Zoom2, Preset Zoom3, Push AF/AF Lock, One Push Iris, Expanded Focus, Live Streaming 250]

Nota :

- "Rec" puede asignarse solamente a los botones [REC/7], [EXPANDED FOCUS/8] y [AWB/9].

Lolux

Para aumentar la sensibilidad en entornos poco iluminados, seleccione un valor en el modo Lolux. [Valores de configuración: 36dB, ●30dB]

Clip Review

Para especificar el funcionamiento cuando cualquiera de las opciones [USER1]-[USER9], [LCD KEY▲], [LCD KEY▶], [LCD KEY▼], o [LCD KEY◀] se ajusta como "Clip Review".

- **Last 5sec:**
Visualiza unos 5 segundos del clip desde la finalización.
- **Top 5sec:**
Visualiza unos 5 segundos del clip desde el comienzo.
- **Clip:**
Visualiza el clip completo.

[Valores de configuración: ●Last 5sec, Top 5sec, Clip]

Face Detect

Para especificar el funcionamiento cuando cualquiera de las opciones [USER1]-[USER9], [LCD KEY▲], [LCD KEY▶], [LCD KEY▼], o [LCD KEY◀] se ajusta como "Face Detect".

Seleccione el control para realizar un seguimiento de los resultados de la detección de rostros.

- **AF&AE:**
Configure el enfoque automático y el control de exposición para el rostro que se esté controlando.
- **AF:**
Configure el enfoque automático para el rostro que se esté controlando.

[Valores de configuración: ●AF&AE, AF]
(P49 [Ajuste del enfoque mediante detección de rostros])

Nota : _____

- La detección de rostros no funciona cuando el modo "MF" está habilitado usando el botón de selección [AF/MF].
- Cuando se especifique "AF", esta función se activará solamente cuando el modo "AF" esté habilitado usando el botón de selección [AF/MF].
- Cuando se ha especificado "AF&AE", esta función se activará únicamente si el interruptor "AF" se ajusta como [AF/MF], o si una o más de las opciones (ganancia, iris y obturador) se ajusta en modo automático.

↳ Sensitivity

Para la configuración del nivel de facilidad de detección de rostros.

[Valores de configuración: ●High, Middle, Low]

↳ Hysteresis

Para configurar el margen para mantener el estado cuando el rostro que se está siguiendo se pierde. Ajuste como "Fast" para seleccionar otro objeto inmediatamente si el rostro en la pantalla se pierde. Ajuste como "Slow" para trabajar en la misma posición durante algún tiempo, incluso si el rostro en la pantalla se pierde.

[Valores de configuración: Fast, ●Middle, Slow]

AE/FAW Lock

Para especificar el funcionamiento cuando cualquiera de las opciones [USER1]-[USER9], [LCD KEY▲], [LCD KEY▶], [LCD KEY▼], o [LCD KEY◀] se ajusta como "AE/FAW Lock".

- **AE/FAW:**
Utilice esta función para fijar el ajuste para el FAW (balance de blancos a tiempo completo) y la función automática de ganancia, iris, u obturador al valor del momento en que se presiona el botón de usuario asignado con "AE/FAW Lock".
- **AE:**
Utilice esta función para fijar un valor para la función automática de Contraste, Iris u Obturador cuando el botón de usuario asignado "AE/FAW Lock" se pulse.
- **FAW:**
Fija el ajuste FAW (balance de blancos automático a tiempo completo) al valor en el momento en el que se presiona el botón de usuario asignado con "AE/FAW Lock".

[Valores de configuración: AE/FAW, ●AE, FAW]

Nota : _____

- Esta característica funciona solamente cuando iris, obturador o ganancia están ajustados en modo automático.
- "AE/FAW Lock" se cancela cuando se pulsa el botón de usuario asignado con "AE/FAW Lock", o cuando cualquiera de las funciones que pueden bloquearse es accionada sin importar el modo (manual o automático).

Preset Zoom Speed

Para configurar la velocidad del cambio a la posición predefinida de zoom asignada a un botón de usuario.

[Valores de configuración: entre 1 y 21 (● 11)]

Expanded Focus

Para especificar el funcionamiento cuando cualquiera de las opciones [USER1]-[USER9], [LCD KEY▲], [LCD KEY▶], [LCD KEY▼], o [LCD KEY◀] se ajusta como "Expanded Focus".

- Limited Time:
Activa el temporizador.
Durante el autofocus, la función [Expanded Focus] se apaga aproximadamente 3 segundos después de haber sido encendida.
Durante el enfoque manual, la función [Expanded Focus] se apaga aproximadamente 3 segundos después de que detenga el anillo de enfoque.
- Momentary:
La función "Expanded Focus" está habilitada durante el intervalo mientras se pulse el botón de usuario asignado con "Expanded Focus".
- Toggle:
Pulsar el botón de usuario asignado con "Expanded Focus" cambia continuamente entre la activación o la desactivación de la función "Expanded Focus".

[Valores de configuración: Limited Time, Momentary, ●Toggle]

Nota : _____
• Cuando se selecciona "Toggle" después de asignar el enfoque expandido a cualquiera de los botones [LCD KEY▲]/[LCD KEY▶]/[LCD KEY▼]/[LCD KEY◀], pulse el botón [CANCEL/STOP] si desea deshabilitar la función.

Menú de Camera Process

Pantalla del menú para ajustar la calidad de las imágenes de la cámara.

Esta opción no se puede seleccionar en modo soporte.

Detail

Para ajustar el nivel de realce de los contornos (detalle).

Al aumentar el valor, aumenta también la nitidez del contorno.

[Valores de configuración: entre -10 y +10, Off (●0)]

↳ Adjust...

Para especificar las configuraciones detalladas del contorno (detalle).

(☞ P101 [Opción Detail/Adjust])

Nota : _____

- Esta opción no se puede seleccionar cuando [Detail] se ajusta en "Off".

Master Black

Para ajustar el nivel de pedestal (negro maestro) que sirve como el negro de referencia.

Al aumentar el valor, aumenta el pedestal.

[Valores de configuración: entre -50 y +50 (●-3)]

Black Toe

Procesa las zonas oscuras de acuerdo al balance de zonas brillantes y oscuras en la imagen para ajustar el balance general de contraste.

Para alterar el contraste de las áreas oscuras. Ajuste esta opción según la condición de las señales de vídeo capturadas.

- Stretch:
Aumenta el contraste de las áreas oscuras en una imagen para estirar únicamente las señales de esas áreas, por lo que se consigue que el contraste entre las zonas claras y oscuras sea más claro. Especifique la cantidad de estiramiento con [Stretch Level].
- Normal:
Condición normal.
- Compress:
Comprime el contraste de las áreas oscuras para aumentar el contraste cuando la imagen completa aparece clara y el contraste es débil. Especifique la cantidad de compresión con [Compress Level].

[Valores de configuración: Stretch, ●Normal, Compress]

Nota : _____

- Si [WDR] se ajusta en un valor distinto a "Off", esta opción aparece como "---" y no puede ser seleccionada.

↳ Stretch Level

La cantidad de estiramiento aumenta cuando se especifica un valor mayor.

[Valores de configuración: entre 1 y 5 (● 3)]

Nota : _____

- Esta opción puede seleccionarse cuando [Black Toe] se ajusta en "Stretch". De otro modo, esta opción se visualiza como "---" y no se puede seleccionar.

↳ Compress Level

La cantidad de compresión aumenta cuando se especifica un valor mayor.

[Valores de configuración: entre 1 y 5 (● 3)]

Nota : _____

- Esta opción puede seleccionarse cuando [Black Toe] se ajusta en "Compress". De otro modo, esta opción se visualiza como "---" y no se puede seleccionar.

Knee

Para especificar el funcionamiento de "Knee", que comprime las señales de vídeo por encima de un cierto nivel para mostrar la gradación de la porción resaltada de la imagen. Para comprobar la gradación de un área clara, configure a "Manual" y ajuste manualmente el punto de rodilla (punto de inicio del funcionamiento de rodilla).

- Manual:
Habilita el ajuste manual del punto de rodilla utilizando [Level].
- Auto:
Ajusta el punto de rodilla de forma automática según el nivel de brillo.

[Valores de configuración: Manual, ●Auto]

Nota : _____

- Si [WDR] se ajusta en un valor distinto a "Off", esta opción aparece como "---" y no puede ser seleccionada.

↳ Level

Para configurar el punto de inicio (punto de rodilla) de la compresión de rodilla cuando [Knee] se ajusta como "Manual".

[Valores de configuración: ●100.0%,97.5%,95.0%,92.5%,90.0%,87.5%,85.0%]

Nota : _____

- Si [Knee] se ajusta en un valor distinto a "Auto", o [WDR] se ajusta en un valor distinto a "Off", esta opción aparece como "---" y no puede ser seleccionada.

↳ Sensitivity

Para configurar la velocidad de respuesta del funcionamiento "Knee" cuando [Knee] se ajusta en "Auto".

Ajuste en "Slow" cuando se filme un objeto bajo condiciones de grandes cambios de intensidad de luz.

[Valores de configuración: ●Fast, Middle, Slow]

Nota : _____

- Si [Knee] se ajusta en "Manual", o [WDR] se ajusta en un valor distinto a "Off", esta opción aparece como "---" y no puede ser seleccionada.

White Clip

Para configurar el punto para añadir un clip blanco a las señales de entrada de vídeo con un alto nivel de luminancia.

- 108%:
Añade un clip blanco en el punto donde la luminancia es del 108 %.
- 103%:
Añade un clip blanco en el punto donde la luminancia es del 103 %.
- 100%:
Añade un clip blanco en el punto donde la luminancia es del 100 %. Ajuste en este valor si el sistema que está utilizando limita las señales de salida Y dentro del 100 %.

[Valores de configuración: ●108%, 103%, 100%]

Nota : _____

- Si [WDR] se ajusta en un valor distinto a "Off", esta opción aparece como "108%" y no puede ser seleccionada.

Gamma

Para ajustar la curva de gamma que determina la expresión de la gradación.

- Cinema:
Se ajusta a una curva de gamma con una gradación similar a las características de pantalla del cine.
- Standard:
Se ajusta a una curva de gamma estándar.

[Valores de configuración: Cinema, ●Standard]

Nota : _____

- Si [WDR] se ajusta en un valor distinto a "Off", esta opción aparece como "---" y no puede ser seleccionada.

↳ Level

Esta opción se puede especificar por separado cuando [Gamma] se ajusta en "Standard" o "Cinema".

- Aumentar el número:
Mejora la gradación de negro. Sin embargo, la gradación de las zonas claras se deteriora.
 - Reducir el número:
Mejora la gradación de las zonas claras. Sin embargo, la gradación de negros se deteriora.
- [Valores de configuración: entre -5 y +5 (● 0)]

Highlight Display Priority 250

El ajuste de la curva gamma usado para la filmación cinematográfica puede ajustarse directamente.

Esta función puede ser asignada al interruptor de cada usuario.

- On:
Establece el ajuste de la curva gamma para la filmación cinematográfica.
- Off:
Se ajusta a una curva de gamma estándar.

[Valores de configuración: On, ●Off]

Nota : _____

- El siguiente menú no se puede modificar al seleccionar "On".
WDR, Gamma, Knee, Master Black

WDR

Para configurar la función WDR (rango dinámico ancho).

Cuando se graba un objeto con rango dinámico ancho debido a las condiciones de luz de fondo, esta función comprime el rango dinámico mientras que a la vez mantiene el contraste de la imagen proporcionando compensación de gradación a las señales de video de entrada.

- Strong:
Mejora el efecto de compensación de gradación para objetos con rango dinámico ancho debido a condiciones de luz de fondo fuerte o exterior.
- Natural:
Configuración normal para rango dinámico ancho.
- Weak:
Reduce el efecto de compensación de gradación en comparación con la configuración normal.
- Off:
Ajusta la función de rango dinámico ancho en "Off".

[Valores de configuración: Strong, Natural, Weak, ●Off]

Nota : _____

- Cuando [WDR] se ajusta en un valor distinto a "Off", [Black Toe], [Knee], [Gamma] y [White Clip] no se pueden seleccionar.

White Balance...

Menú para ajustar el balance de blancos.
(☞ P101 [Opción White Balance])

- * Para obtener más información, consulte "[Ajuste del balance de blancos] (☞ P 57)".

Color Matrix

Para configurar la matriz de colores.

- Natural:
Establece una matriz de colores más brillante y natural que la estándar. Eficaz para filmar bajo una fuerte fuente de luz de un solo color, como por ejemplo las luces del escenario.
- Cinema Subdued:
Se ajusta a una matriz de colores tenue que es similar a las características de pantalla del cine.
- Cinema Vivid:
Se ajusta a una matriz de colores viva que es similar a las características de pantalla del cine.
- Standard:
Se ajusta a una matriz de colores estándar.

[Valores de configuración: Natural, Cinema Subdued, Cinema Vivid, ●Standard]

↳ Adjust

Esta opción se utiliza para ajustar [Color Matrix] a un color según las preferencias del usuario.

- Esta opción se utiliza para ajustar [Color Matrix] a un color según las preferencias del usuario.
- La saturación, el matiz y el brillo de los colores principales y complementarios (6 colores en total) pueden ajustarse individualmente.
- Los valores ajustados de "Natural", "Standard", "Cinema Vivid" y "Cinema Subdued" en [Color Matrix] se pueden almacenar individualmente.
(☞ P138 [Cómo ajustar la matriz de color])

[Rango de ajuste Lightness/Saturation: entre -10 y +10]

(aproximadamente $\pm 10\%$)

[Rango de ajuste para Hue: entre -5 y +5]

(aproximadamente $\pm 5^\circ$)

Nota : _____

- Esta opción no se puede seleccionar cuando [Color Matrix] se ajusta en "Off".
- Al seleccionar "Natural", la gama de ajuste de [Saturation] y [Lightness] es de -5 a 0 a +5.

Color Gain

Para ajustar el nivel de color de la señal de video. Al aumentar el valor, aumenta la profundidad del color.

[Valores de configuración: entre -50 y +15, Off (●0)]

Nota : _____

- Cuando se ajuste en "Off", las imágenes se visualizan en blanco y negro.

Reset Process

Restablece todas las opciones del menú [Camera Process] a sus configuraciones predeterminadas.

Opción Detail/Adjust

V/H Balance

Para ajustar el balance H/V mejorando el color (detalle) en la posición horizontal (H) o vertical (V).

- H+1 a H+4:
Al aumentar el valor, se mejora el contorno en el sentido horizontal.
- V+1 a V+4:
Al aumentar el valor, se mejora el contorno en el sentido vertical.

[Valores de configuración: H+1 a H+4, ●Normal, V+1 a V+4]

Nota : _____

- Cuando [System] en [Record Format] se ajusta en "SD", esta opción queda fijada en "Normal".
- Cuando la opción [System] del [Record Format] se establece en "HD+Web", se puede ajustar durante la grabación HD, pero permanecerá fija en "Normal" durante la grabación SD.

Opción White Balance

Preset Temp.

Para configurar la temperatura del color cuando el interruptor [WHT.BAL B/A/PRST] se ajusta como "PRST".

Para obtener más información, consulte "[Ajuste del balance de blancos] (P 57)".

Alternative Temp.

Para configurar la temperatura de color alternativa en el modo predefinido.

Cuando el interruptor [WHT.BAL B/A/PRST] esté ajustado en "PRST", pulse el botón [AWB/9] una vez tras otra para cambiar la configuración de la temperatura del color en el modo predefinido.

([Preset Temp.] ↔ [Alternative Temp.]

Para obtener más información, consulte "[Ajuste del balance de blancos] (P 57)".

AWB Paint

Para ajustar el componente R (rojo)/B (azul) en el modo AWB (balance automático de blancos). Para obtener más información, consulte "[Ajuste del balance de blancos] (P 57)".

- Aumentar el número:
Refuerza el rojo/azul.
- Reducir el número:
Debilita el rojo/azul.

[Valores de configuración: entre -32 y +32 (● 0)]

- Nota : _____
- Este elemento se puede seleccionar cuando el interruptor [WHT.BAL B/A/PRST] de la parte derecha de la videocámara se ajusta en "A" o "B". Si se ajusta "PRST", esta opción aparece como "---" y no puede ser seleccionada.
 - Se pueden especificar valores diferentes para "A" y "B".
 - Cuando [Clear Paint After AWB] se ajusta a "On", pulsar el botón [AWB/9] para reajustar el balance de blancos cambia los valores R y el B automáticamente a "0".

Clear Paint After AWB

Para especificar si se desean borrar las configuraciones [AWB Paint] (valor R y valor B) después de haber realizado el AWB (balance automático de blancos).

- On:
Ajusta las configuraciones [AWB Paint] (valor R y valor B) en "0" después de haber realizado el AWB (balance automático de blancos).
- Off:
No modifica las configuraciones [AWB Paint] (valor R y valor B) después de haber realizado el AWB (balance automático de blancos).

[Valores de configuración: ●On, Off]

FAW Paint

Para ajustar el componente R (rojo)/B (azul) durante el modo FAW (balance completamente automático de blancos).

- Aumentar el número:
Refuerza el rojo/azul.
- Reducir el número:
Debilita el rojo/azul.

[Valores de configuración: entre -32 y +32 (● 0)]

Menú de TC/UB

Pantalla de menú para configurar el código de tiempo y el bit del usuario.

Esta opción no se puede seleccionar en modo soporte ni durante la grabación.

TC Generator

Para configurar el funcionamiento del código de tiempo.

- **Free Run:**
El código de tiempo funciona en el modo funcionamiento todo el tiempo, independientemente del estado de la grabación. Continúa funcionando incluso cuando se apaga el grabador de la cámara.
- **Rec Run:**
El código de tiempo funciona en modo funcionamiento durante la grabación. Continúa funcionando siguiendo el orden de los clips grabados, siempre que no se cambie la tarjeta SD. Si se retira la tarjeta SD y se continúa grabando en otra tarjeta, el registro del código de tiempo en la nueva tarjeta continuará a partir del último valor registrado en la tarjeta anterior.
- **Regen:**
El código de tiempo funciona en modo funcionamiento durante la grabación. Cuando se reemplaza la tarjeta SD, se lee el último código de tiempo registrado en la tarjeta y se registra en la nueva tarjeta, de forma que el código de tiempo continúa funcionando en orden consecutivo.

[Valores de configuración: Free Run, ●Rec Run, Regen]

TC Preset

Para configurar el código de tiempo (hora, minuto, segundo, fotograma).

Pantalla : Ajuste Drop 02:02:25.20

: Ajuste Non Drop 02:02:25:20

UB Mode

Para configurar el modo de grabación del bit del usuario.

- **Date:**
Graba la fecha.
- **Time:**
Graba el tiempo.
- **Preset:**
Graba de acuerdo a la configuración predeterminada.
(P68 [Ajuste del bit del usuario])

[Valores de configuración: Date, Time, ●Preset]

Nota :

- Si UB Mode está ajustado a "Time", el bit de usuario funciona en el formato de 24 horas incluso si la pantalla LCD se encuentra en el formato de 12 horas.

↳ Preset

Para configurar el bit del usuario. (dígito por dígito)

Pantalla : AB CD EF 01

(P68 [Preconfiguración del bit del usuario])

Nota :

- Cuando [UB Mode] está ajustado a "Date" o "Time", esta opción aparece como "---" y el preajuste se desactiva.

Drop Frame

Para configurar el modo de fotogramas del generador de código de tiempo.

- **Non Drop:**
El generador de código de tiempo interno funciona en modo no omitir fotogramas. Utilice esta configuración cuando quiera dar énfasis al número de fotogramas.
- **Drop:**
El generador de código de tiempo interno funciona en modo omitir fotogramas. Utilice esta configuración cuando quiera dar énfasis sobre el tiempo de grabación.

[Valores de configuración: Non Drop, ●Drop]

Nota :

- Esta opción se puede ajustar solo cuando [Main Menu] → [System] → [Record Set] → [Record Format] → [Frame Rate] se ajusta en "60p", "30p" o "60i". Cuando [Frame Rate] es "24p", "Non Drop" pasa a ser fijo y no se puede seleccionar. Cuando [Frame Rate] es "50p", "25p", o "50i", este elemento aparece como "---" y no puede ser seleccionado.
(P114 [Frame Rate])

Menú de LCD/VF

Opción para especificar configuraciones relacionadas con el monitor LCD o la pantalla del visor.

Esta pantalla de menú puede utilizarse para especificar configuraciones relacionadas con el modo asistente de enfoque, visualización del patrón de cebra, tamaño de la pantalla, marcador y zona de seguridad. Además, también puede utilizarse para seleccionar si se desean visualizar los caracteres en el monitor LCD o en la pantalla del visor así como para ajustar la calidad de la imagen del monitor LCD.

Shooting Assist...

Menú para ajustar la función Shooting Assist.
(☞ P104 [Opción Shooting Assist])

Marker Settings...

Para configurar opciones como la zona de seguridad y marca de centrado.
(☞ P104 [Opción Marker Settings])

Display Settings...

Para especificar configuraciones relacionadas con la visualización.
(☞ P105 [Opción Display Settings])

VF SW

Para configurar si asignar la operación para extraer o retraer el visor al interruptor.

- **Enable:**
Muestra una imagen del visor solamente cuando se extrae el visor.
- **Disable:**
Se muestra una imagen del visor independientemente del estado del visor.

[Valores de configuración: ●Enable, Disable]

Nota :

- Muestra una imagen del visor independientemente de la configuración cuando no se muestra una imagen en la pantalla LCD.
(☞ P33 [Se muestra en el monitor de LCD y en la pantalla del visor (VF)])

VF Color

Para seleccionar si la imagen en la pantalla del visor se muestra en color o en blanco y negro. Seleccione "On" para visualización en color y "Off" para visualización en blanco y negro.
[Valores de configuración: ●On, Off]

VF Bright

Para configurar el brillo de la pantalla del visor. Al aumentar el valor, aumenta el brillo.
[Valores de configuración: entre -10 y +10 (● 0)]

VF Contrast

Para configurar la diferencia de luminosidad entre las áreas más oscuras y las más brillantes en la pantalla del visor. Al aumentar el valor, aumenta el contraste.
[Valores de configuración: entre -10 y +10 (● 0)]

LCD Bright

Para configurar el brillo de la pantalla LCD. Al aumentar el valor, aumenta el brillo.
[Valores de configuración: de -10 a +10 (● 0)]

LCD Contrast

Para configurar la diferencia de luminosidad entre las áreas más oscuras y las más brillantes en el monitor LCD. Al aumentar el valor, aumenta el contraste.
[Valores de configuración: entre -10 y +10 (● 0)]

LCD Backlight

Para configurar el brillo de la luz de fondo del monitor LCD. Al aumentar el valor, aumenta el brillo.
[Valores de configuración: -1, ● 0, +1]

LCD Mirror

Para especificar el método de visualización de la imagen cuando se oriente el monitor LCD. Seleccione "Mirror" para visualizar la imagen después de invertirla lateralmente. (imagen espejo)
(☞ P33 [Ajuste del monitor de LCD y del visor])
[Valores de configuración: Mirror, ●Normal]

Nota :

- La configuración de esta opción es válida solo en modo cámara.
- Durante la visualización de la barra de color, el enfoque expandido, la pantalla de menú y la pantalla de estado, el ajuste de "Mirror" se desactiva.
(☞ P137 [Salida de barra de colores])

LCD/VF Peaking

Para configurar el contorno de la imagen visualizada en la pantalla LCD y en el visor.
[Valores de configuración: de -10 a +10 (● 0)]

Opción Shooting Assist

Focus Assist

Para configurar si se añadirá color al contorno de la imagen enfocada después de pasar la imagen a blanco y negro.

[Valores de configuración: On, ●Off]

↳ Type

Para especificar el funcionamiento cuando se pulsa el botón [F.ASSIST/1].

(P48 [Función de asistencia de enfoque])

- **ACCU-Focus:**
Habilita la asistencia de enfoque y las funciones ACCU-Focus (enfoque forzado). La profundidad de campo del objeto se torna más superficial para facilitar el enfoque. La función ACCU-Focus cambia automáticamente a "Off" después de unos 10 segundos.
- **Normal:**
Habilita solo la función asistencia de enfoque. La zona enfocada se muestra en color para facilitar el enfoque. El color que aparece puede ser especificado con [Color].

[Valores de configuración: ACCU-Focus, ●Normal]

↳ Color

Para configurar el color de la zona enfocada cuando se activa la asistencia de enfoque.

[Valores de configuración: ●Blue, Green, Red]

Zebra

Para seleccionar si mostrar los diseños de zebra en las zonas brillantes del sujeto.

Seleccione "On" para visualizar diseños de zebra o "Off" para ocultarlos.

[Valores de configuración: On, ●Off]

↳ Top

Para configurar el nivel máximo de luminancia para la visualización del patrón de zebra.

[Valores de configuración: 5% a ●80% a 95 %, 98 %, 100%, Over]

↳ Bottom

Para configurar el nivel mínimo de luminancia para la visualización del patrón de zebra.

[Valores de configuración: 0% a ●70% a 95%, 98%, 100%]

Nota : _____

- La relación entre Top y Bottom es tal que Top>Bottom siempre se mantiene. Para mantener esta relación durante el ajuste, se corrige automáticamente el valor de la configuración.

Opción Marker Settings

Para el ajuste del marcador y de la zona de seguridad le resultarán útiles, puesto que le ayudarán a determinar el ángulo de visión de la imagen según el propósito de la filmación.

(P137 [Pantallas de marcador y zona de seguridad (solo modo cámara)])

Nota : _____

- Durante la revisión de clips o en el modo soporte los marcadores no aparecen, independientemente de la configuración.

Marker

Para configurar si se visualizan en la pantalla el marcador, la zona de seguridad y las marcas de centrado.

[Valores de configuración: On, ●Off]

↳ Grid Marker

Para configurar si se visualiza en la pantalla una cuadrícula 3x3.

[Valores de configuración: On, ●Off]

Nota : _____

- Cuando [Grid Marker] está ajustado en "On", [Aspect Ratio], [Aspect Marker] y [Safety Zone] no funcionan.

↳ Aspect Ratio

Para seleccionar la proporción del aspecto de la imagen final a ser utilizada desde el ángulo de vista global.

[Valores de configuración: 16:9(+4:3), 2.35:1 Top, 2.35:1 Center, 1.85:1 Top, 1.85:1 Center, ●16:9, 1.75:1, 1.66:1, 14:9, 13:9, 4:3]

Nota : _____

- Cuando [System] → [Record Set] → [Record Format] → [SD Aspect] se ajusta en "4:3", esta opción se fija a "4:3" y no puede ser seleccionada.

(P115 [SD Aspect])

↳ Aspect Marker

Para especificar cómo se van a usar los marcadores de límites para indicar las partes de una imagen que sobrepasen la proporción de aspecto seleccionada en [Aspect Ratio].

- **Line+Halftone:**
Muestra el límite usando líneas y zonas fuera del límite con la mitad de tono.
- **Halftone:**
Muestra las zonas que quedan fuera del límite con la mitad de tono.
- **Line:**
Muestra los límites usando líneas.
- **Off:**
Oculta los marcadores de límite.

[Valores de configuración: Line+Halftone, Halftone, Line, ●Off]

Nota :

- Cuando [Aspect Ratio] se ajusta en “16:9” o “16:9(+4:3)”, esta opción se fija a “Off” y no puede ser seleccionada.

↳ Safety Zone

Para configurar el porcentaje de zona que va a ser considerada como zona válida (Safety Zone) dentro de los límites de la proporción de aspecto seleccionada en [Aspect Ratio].

[Valores de configuración: 95%, 93%, 90%, 88%, 80%, ●Off]

↳ Center Mark

Para especificar si se muestra una marca para indicar el centro de la pantalla dentro de la proporción de aspecto seleccionada en [Aspect Ratio].

[Valores de configuración: ●On, Off]

| Opción Display Settings

Este menú se usa para configurar las visualizaciones en el monitor LCD y la pantalla del visor.

Zoom

Para configurar el método de visualización de la posición del zoom.

- **Number:**
Muestra la posición del zoom en número (0-99).
- **Bar:**
Muestra la posición del zoom en una barra.
- **Off:**
No muestra la posición del zoom.

[Valores de configuración: Number, ●Bar, Off]

Focus

Para el ajuste del método de visualización de la distancia aproximada al sujeto enfocado durante el enfoque manual.

- **Feet:**
Muestra la distancia en pies.
- **Meter:**
Muestra la distancia en metros.
- **Off:**
Oculta la distancia.

[Valores de configuración: Feet, ●Meter, Off]

WB Indicator

Cuando “On” está seleccionado y WB está ajustado de forma manual, la diferencia de valor con el WB automático se muestra como icono en la pantalla.

(Ejemplo) Cuando se selecciona 3200K

- <●3200K> : Adecuada con respecto al ajuste de temperatura de color
- <▲3200K> : Alta con respecto al ajuste de temperatura de color
- <▼3200K> : Baja con respecto al ajuste de temperatura de color

[Valores de configuración: ●On, Off]

ND Filter

Para configurar si se visualiza la posición del filtro.

- **On+Assist:**
Muestra la posición del filtro actual.
Si el ajuste de filtro ND es inapropiado, aparecerá parpadeando el filtro ND apropiado para su selección.
- **On:**
Muestra la posición del filtro actual.
- **Off:**
Oculta la posición del filtro.

[Valores de configuración: On+Assist, ●On, Off]

Record Format

Para configurar si se visualiza o no el formato de vídeo durante la grabación o reproducción.
[Valores de configuración: ●On, Off]

Media Remain

Para configurar si se visualiza o no el espacio restante de la tarjeta SD de grabación.
[Valores de configuración: ●On, Off]

Nota : _____

- Cuando se visualiza la advertencia de espacio restante, la información aparece incluso en el caso de la opción "Off" esté seleccionada.
- El tiempo indicado es una estimación.

TC/UB

Para especificar si se muestra el código de tiempo (TC) y tasa de bits de usuario (UB) en la visualización de la pantalla del monitor LCD y del visor.
[Valores de configuración: UB, ●TC, Off]

Histogram

Para configurar si se visualizará el histograma, el cual muestra la distribución de distintos puntos con distintos niveles de brillo en una imagen.
[Valores de configuración: On, ●Off]

Nota : _____

- Cuando se muestra el histograma, la visualización del medidor del nivel de audio se desactiva temporalmente.

↳ Top

Para seleccionar el límite de brillo máximo para cambiar el color de la visualización del histograma.
[Valores de configuración: 5% a 110% (en incrementos del 5 %)] (● 80%)

↳ Bottom

Para seleccionar el límite de brillo mínimo para cambiar el color de la visualización del histograma.
[Valores de configuración: 0% a 105% (en incrementos del 5 %)] (● 20%)

Audio Meter

Para especificar si se muestra el medidor del nivel de audio en el monitor LCD y en la pantalla del visor.
[Valores de configuración: ●On, Off]

Battery

Para configurar la visualización de la carga que queda en la batería en la pantalla del monitor y del visor. La información de la batería aparece sólo en la pantalla de visualización 2 en modo cámara.
(☞ P128 [Pantalla de visualización 2])

- Time:
Muestra la carga de batería restante en minutos. (min)
- Capacity%:
Muestra la carga de batería restante en porcentaje. (%)
- Voltage:
Muestra el voltaje actual de la batería en unidades de 0,1 V. (V)
- Off:
La carga restante de la batería no se muestra.

[Valores de configuración: ●Time, Capacity%, Voltage, Off]

Nota : _____

- La marca de la batería que aparece antes del valor "Time", "Capacity%" o "Voltage" cambia según la carga de batería restante. Además, la marca del enchufe es añadida durante la carga.

		: 10 % e inferior
		: 11 % a 30 %
		: 31% a 70 %
		: 71 % a 100 %

- Cuando la carga restante de la batería es baja, aparece "RES" en lugar del valor. Cambie la batería lo antes posible.
- La carga de batería y el tiempo restantes se utilizan como valores de referencia para la duración de la filmación.
- La hora, la capacidad o el voltaje no serán mostrados durante la carga.

Date/Time

Para especificar si se muestra la fecha y la hora en la visualización de la pantalla del monitor LCD y del visor.
[Valores de configuración: ●On, Off]

Date Style

Para configurar la secuencia de visualización de la fecha para su visualización en el monitor LCD y en la pantalla del visor, así como para la grabación con marca de tiempo.

Los ejemplos de visualización de los valores de configuración son los siguientes:

- DMY2: 30 Jun 2018
- DMY1: 30-06-2018
- MDY2: Jun 30, 2018
- MDY1: 06-30-2018
- YMD: 2018-06-30

[Valores de configuración: DMY2, DMY1, MDY1, MDY2, YMD]

(Valores predeterminados: MDY2 (modelo U), DMY1 (modelo E))

Time Style

Para configurar la visualización de la hora en el monitor LCD y en la pantalla del visor, así como para la grabación con marca de tiempo.

[Valores de configuración: 24hour, 12hour]
(Valores predeterminados: 12hour (modelo U), 24hour (modelo E))

Shutter

Para configurar la visualización del obturador que debe mostrarse en la pantalla del monitor LCD y del visor.

- **DEG:**
Muestra la velocidad del obturador en grados de la misma forma que las cámaras de cine.

- **SEC:**
Muestra la velocidad del obturador en segundos.

[Valores de configuración: DEG, ●SEC]

Nota :

- “DEG” se puede seleccionar solo cuando [A]Frame Rate] se ajuste como “24p” o “25p”.

Cuando [A]Frame Rate] se ajuste en otros valores, la configuración de visualización del obturador queda fija en “SEC” y no se puede seleccionar.

(☞ P114 [A] Frame Rate])

Camera Data

Para configurar el método de visualización del valor F del iris, la ganancia, la obturación y el balance de blancos.

- **Manual Only:**
Muestra el valor F del iris, la ganancia, la obturación y el balance de blancos solamente cuando la videocámara se encuentre en el modo Manual.
- **Always:**
Siempre muestra el valor F del iris, la ganancia, la obturación y el balance de blancos. Aparece un icono [A] en el lado izquierdo del valor en el modo Automático.

[Valores de configuración: ●Manual Only, Always]

Menú de A/V Set

Pantalla de menú para emisión de vídeo y audio.

Video Set...

Para especificar configuraciones relacionadas con la salida de vídeo.

(☞ P107 [Opción Video Set])

Audio Set...

Para especificar configuraciones relacionadas con el audio.

(☞ P108 [Opción Audio Set])

Opción Video Set

Display On TV

Para configurar si se visualiza o no la visualización y los caracteres de menú en el monitor externo.

[Valores de configuración: On, ●Off]

HDMI/SDI Out

Para configurar el terminal para la salida de vídeo.

[Valores de configuración: HDMI+SDI, SDI, HDMI, ●Off]

↳ Resolution

Para seleccionar la resolución de la salida del vídeo desde el terminal [HDMI] o el terminal [SDI OUT] de acuerdo con el monitor que desee conectar.

[Valores de configuración: 576i, 576p, 480i, 480p, 720p, 1080i, 1080p, 1080/30p, 1080/25p, 1080/24p, 2160/24p, 2160/25p, 2160/30p]

Nota :

- Las opciones que pueden seleccionarse varían dependiendo de la configuración en [System]/ [A]Resolution] y [A]Frame Rate] de [System] → [Record Set] → [Record Format].
- La salida de conversión cruzada no es posible.
- Este elemento no se puede especificar cuando HDMI/SDI Out se ajusta en “Off”.

↳ HDMI Color

- Para configurar el formato de color de las señales HDMI.
- Este elemento puede seleccionarse si [HDMI/SDI Out] se ajusta como “HDMI” o “HDMI+SDI”.

[Valores de configuración: RGB, ●Auto]

↳ HDMI Enhance

- Para configurar la gama de color de las señales HDMI. Al conectar a un monitor de PC, ajuste esta opción en “On”.
- Este elemento puede seleccionarse si [HDMI/SDI Out] se ajusta como “HDMI” o “HDMI+SDI”.

[Valores de configuración: On, ●Off]

↳ Rec Trigger

Para establecer si se superponen las señales de disparo junto con el terminal [HDMI], el terminal [SDI OUT] y el botón [REC] del cuerpo de la cámara.

Cuando se conecta un dispositivo compatible, las señales de control de grabación/parada son emitidas junto con la operación del botón [REC].

El estado de salida del disparador de grabación al dispositivo conectado se indica mediante REC →/STBY→ en la pantalla de visualización.

• HDMI+SDI:

Superpone las señales de disparo junto con el terminal [HDMI], el terminal [SDI OUT] y el botón [REC] en el cuerpo de la cámara y emite las señales de grabación/control de parada al dispositivo compatible.

• SDI:

Superpone las señales de disparo junto con el terminal [SDI OUT] así como el botón [REC] en el cuerpo de la cámara y emite las señales de grabación/control de parada al dispositivo compatible.

• HDMI:

Superpone las señales de disparo junto con el terminal [HDMI] así como el botón [REC] en el cuerpo de la cámara y emite las señales de grabación/control de parada al dispositivo compatible.

• Off:

No superpone las señales de disparo.

[Valores de configuración: ●Off, HDMI, SDI, HDMI+SDI]

Nota : _____

- Incluso si visualiza REC →/STBY→ en la pantalla de visualización, el dispositivo compatible podría no grabar necesariamente.
- Cuando [Main Menu] → [A/V Set] → [Video Set] → [HDMI/SDI Out] se ajusta en "Off", [Rec Trigger] se fija a "Off" y no puede seleccionarse.
- Cuando [Main Menu] → [System] → [Record Set] → [Rec Mode] se ajusta en "Interval Rec", "Frame Rec" o "Variable Frame", [Rec Trigger] se fija en "Off" y no puede seleccionarse.
- Ajuste en "Off" si se conecta a un dispositivo que no sea compatible con el disparador de grabación.

↳ HDMI TC

Para establecer si se debe superponer el código de tiempo al terminal [HDMI].

[Valores de configuración: On, ●Off]

Nota : _____

- Cuando [Main Menu] → [A/V Set] → [Video Set] → [HDMI/SDI Out] se ajusta en "SDI", [HDMI TC] se fija a "Off" y no puede seleccionarse.
- Ajuste en "Off" si se conecta a un dispositivo que no sea compatible con HDMI TC.

SD Aspect

Para ajustar la forma de visualización de las imágenes con una relación de aspecto de 16:9 en una pantalla con una relación de aspecto 4:3.

• Side Cut:

Muestra la imagen con los laterales izquierdo y derecho cortados.

• Letter:

Se muestra como una imagen amplia con la parte de arriba y de abajo ennegrecidas.

• Squeeze:

Muestra la imagen comprimida horizontalmente.

[Valores de configuración: Side Cut, Letter, ●Squeeze]

Nota : _____

- Cuando [Record Format] → [System] se ajusta en "SD", y [Record Format] → [SD Aspect] se ajusta en "4:3", se visualiza "---" y se deshabilita la selección. (☞ P113 [System])
- [Main Menu] → [System] → [Record Set] → [Record Format] → [System] está ajustado en "SD", "Squeeze" y "Letter" se pueden seleccionar.

SD Set Up

Para seleccionar si se añade una señal de configuración a la salida de señal de vídeo del terminal de salida [AV]. Se añaden las señales de configuración cuando la opción "7.5%" está seleccionada.

[Valores de configuración: 7.5%, 0.0%]

(Valores predeterminados: 7.5% (modelo U), "0.0%" (modelo E))

Nota : _____

- Según la configuración del menú de la cámara grabadora y el estado del cable conectado a ésta, el ajuste de la señal de configuración se puede establecer en "0.0%". En este caso, "0.0%" aparece en gris.
- Cuando [Main Menu] → [System] → [Record Set] → [Record Format] → [Frame Rate] se ajusta en "50p" o "50i", "---" se visualiza y se deshabilita la selección.

▮ Opción Audio Set

CH1 INT

Para seleccionar el micrófono incorporado o el terminal [AUX] como la señal de entrada de audio del CH1.

Ese elemento se puede seleccionar si el interruptor para selección de entrada de señal de audio [CH-1] está ajustada en "INT" **[HDL]** y hay un micrófono conectado al terminal [AUX].

• Int. Mic L:

Establece el canal izquierdo (Lch) del micrófono incorporado como la señal de entrada de audio para el CH1.

• AUX L:

Establece el terminal [AUX] como la señal de entrada de audio para el CH1.

[Valores de configuración: Int. Mic L, ●AUX L]

Nota : _____

- Si el terminal [AUX] no está conectado, este elemento se fija como "Int. Mic L".
- Cuando el interruptor de selección de señal de entrada de audio [CH-1] está configurado a un valor distinto de "INT", se muestra "---" y la selección se deshabilita.
- Si la unidad de asa no está conectada, el estado del interruptor de selección de señal de entrada de audio [CH-1] es equivalente a "INT".

CH2 INT

Para seleccionar el micrófono incorporado o el terminal [AUX] como la señal de entrada de audio del CH2.

Ese elemento se puede seleccionar si el interruptor para selección de entrada de señal de audio [CH-2] está ajustada en "INT" **HDL** y hay un micrófono conectado al terminal [AUX].

- Int. Mic R:
Establece el canal izquierdo (Rch) del micrófono incorporado como la señal de entrada de audio para el CH2.
- AUX R:
Establece el terminal [AUX] como la señal de entrada de audio para el CH2.

[Valores de configuración: Int. Mic R, ●AUX R]

Nota : _____

- Si el terminal [AUX] no está conectado, este elemento se fija como "Int. Mic R".
- Cuando el interruptor de selección de señal de entrada de audio [CH-2] está configurado a un valor distinto de "INT", se muestra "---" y la selección se deshabilita.
- Si la unidad de asa no está conectada, el estado del interruptor de selección de señal de entrada de audio [CH-2] es equivalente a "INT".

Input1 Mic Ref./Input2 Mic Ref. **HDL**

Para configurar el nivel de entrada de referencia cuando el interruptor de selección [AUDIO INPUT INPUT1]/[AUDIO INPUT INPUT2] se ajusta como "MIC" o "MIC +48V".

[Valores de configuración: -62dB, -56dB, ●-50dB, -44dB, -38dB, -32dB]

Nota : _____

- Este elemento no se visualiza si la unidad de asa está desconectada.

Ref. Level

Para ajustar el nivel de referencia de grabación. (Se aplica a ambos canales [CH1/CH2].)

[Valores de configuración: -12dB, -18dB, ●-20dB]

XLR Manual Level **HDL**

Para configurar si vincular o no la operación de ajuste de audio manual entre los terminales [AUDIO INPUT INPUT1] y [AUDIO INPUT INPUT2].

Seleccione "Link" para vincular o "Separate" para separar.

Cuando esta opción está ajustada en "Link", ajuste el nivel de grabación usando el mando de ajuste de nivel de grabación [CH-1].

[Valores de configuración: Link, ●Separate]

Nota : _____

- Este elemento no se visualiza si la unidad de asa está desconectada.
- Solo está activado cuando los dos terminales de entrada [AUDIO INPUT INPUT1/INPUT2] están ajustados a "LINE" o "MIC", y [CH-1]/[CH-2] de los interruptores [AUDIO SELECT CH-1/CH-2 AUTO/MANU] están ajustados en "MANU".
- Si alguno de los terminales de entrada [AUDIO INPUT INPUT1/INPUT2] está ajustado en "INT", y [LEVEL MODE] está ajustado en "AUTO", este elemento se fija en "Separate".
- Cuando esta opción está ajustada en "Link", el mando de ajuste del nivel de grabación [CH-2] está desactivado.

Audio Level

Seleccione este elemento para cambiar a la pantalla de ajuste de nivel de audio.

(☞ P63 [Configuración del nivel de grabación de audio en el menú principal])

- * Los contenidos mostrados en la pantalla varían en función de varios ajustes.

Nota : _____

- Este elemento no se visualiza si la unidad de asa está conectada.
- Cuando se ajuste [Audio On FULL AUTO] en "Auto", este elemento no se puede seleccionar cuando el modo automático total esté habilitado usando el botón [FULL AUTO].
- Si tanto CH1 como CH2 están ajustados en el micrófono incorporado o en AUX, los ajustes para CH2 no se mostrarán, y los ajustes para CH1 serán aplicados a CH2.

Limiter Mode

Para configurar si vincular o no el funcionamiento del limitador de [CH-1] y [CH-2].

Seleccione "Link" para vincular o "Separate" para separar.

[Valores de configuración: Link, ●Separate]

Nota : _____

- Puede seleccionar “Link” o “Separate” solamente cuando el interruptor de selección de señal de entrada de audio [CH-1/CH-2] está ajustado en “INPUT1”/“INPUT2” respectivamente y ambos interruptores de selección de señal de entrada [AUDIO INPUT INPUT1/INPUT2] están ajustados con la misma configuración y ambos interruptores [AUDIO SELECT CH-1/CH-2 AUTO/MANU] están ajustados en “AUTO”.
- Este elemento está fijado como “Link” cuando [CH1 INT] y [CH2 INT] tienen las siguientes combinaciones.
 - “AUX L” y “AUX R”
 - “Int. Mic L” y “Int. Mic R”
- En el resto de casos, se fija en “Separate”.

↳ CH1 Limiter/CH2 Limiter

Para especificar los ajustes del limitador para la entrada de audio CH1/CH2.

■ Threshold Level

Para configurar el valor para la activación del limitador.

[Valores de configuración: -9dBFS, ●6dBFS, Off]

■ Attack Time

Para configurar la velocidad de respuesta para la activación del limitador.

[Valores de configuración: Fast, ●Middle, Slow]

■ Decay Time

Para configurar la relación de atenuación una vez que el limitador es activado.

[Valores de configuración: Fast, ●Middle, Slow]

Nota : _____

- Cuando [Limiter Mode] se ajusta en “Link”, no se puede especificar [CH2 Limiter].
- Si el canal especificado está ajustado en “AUTO”, [Threshold Level] no puede ajustarse en “Off”.

INPUT1 Mic Wind Cut/INPUT2 Mic Wind Cut HDL

Para seleccionar si se desea reducir las frecuencias bajas de las señales de entrada de audio (corte de graves) cuando el interruptor [AUDIO INPUT INPUT1]/[AUDIO INPUT INPUT2] se ajusta en “MIC” o “MIC+48V”.

Configure esta opción para reducir el ruido del viento del micrófono.

[Valores de configuración: On , ●Off]

Nota : _____



- Este elemento no se visualiza si la unidad de asa está desconectada.

Int. Mic Wind Cut

Para seleccionar si se desean reducir las frecuencias bajas de las señales de entrada de audio (corte de graves) en el micrófono integrado. Configure esta opción como “On” para reducir el ruido del viento del micrófono.

[Valores de configuración: On , ●Off]

Nota : _____

- Este elemento está habilitado en los siguientes casos.
 - Cuando el interruptor de selección [CH-1] o [CH-2] está ajustado en “INT”. HDL
 - [CH1 INT] está ajustado en “Int. Mic L” o [CH2 INT] está ajustado en “Int. Mic R”.
( P108 [CH1 INT])
( P109 [CH2 INT])

Int. Mic Stereo Enhancer



Para configurar el nivel de mejora del efecto estéreo del micrófono integrado.

- On  :
Mejora el efecto estéreo.

- Off:
No mejora el efecto estéreo.

[Valores de configuración: ●On , Off]

Nota : _____

- Este elemento está habilitado en los siguientes casos.
 - Ambos interruptores de selección [CH-1] y [CH-2] están ajustados en “INT”. HDL
 - [CH1 INT] está ajustado en “Int. Mic L” y [CH2 INT] está ajustado en “Int. Mic R”.
( P108 [CH1 INT])
( P109 [CH2 INT])

Monitor

Para configurar la emisión de audio desde el conector  o el altavoz.

- Stereo:
Emite audio desde [CH1] a L y audio desde [CH2] a R.
 - Mix:
Genera una salida de audio mezclada desde [CH1] y [CH2].
 - CH1:
Emite solamente la entrada de audio de [CH1].
 - CH2:
Emite solamente la entrada de audio de [CH2].
- [Valores de configuración: ●Stereo, Mix, CH1, CH2]

Nota : _____

- Si tanto [CH1] como [CH2] son señales de entrada del micrófono incorporado, "Mix" no se puede seleccionar para la salida desde el conector [Ω].
- "Stereo" no se puede seleccionar para la salida de altavoz en el modo soporte.

Alarm Level

Para seleccionar si se activa el tono de advertencia así como para ajustar el volumen.

El tono de advertencia se emite desde el altavoz del monitor o del terminal [Ω].

[Valores de configuración: High, Low, ●Off]

Test Tone

Para especificar si desea que se emitan las señales de prueba de audio (1 kHz) durante la emisión de la barra de colores.

[Valores de configuración: On, ●Off]

Audio On FULL AUTO

Para configurar si activar o no el modo automático para audio cuando está activado el modo automático total usando el botón [FULL AUTO].

- SW Set:
El modo de grabación de audio sigue los ajustes que están debajo.
 - Cuando la unidad de asa está conectada: sigue el ajuste del interruptor [AUDIO SELECT CH-1 AUTO/MANU] o [AUDIO SELECT CH-2 AUTO/MANU].
 - Cuando la unidad de asa no está conectada: sigue el ajuste del MENU (AUTO/MANUAL en el ajuste de nivel de audio).
- Auto:
Configura el modo de grabación de audio al modo automático obligatorio.

[Valores de configuración: SW Set, ●Auto]

Menú de System

Esta pantalla de menús permite realizar configuraciones relacionadas con el sistema. Para especificar ajustes de grabación, formateado y restauración de tarjetas SD, ajustes de la luz indicadora, ajustes de red, fecha/hora, zona horaria y otros ajustes.

También puede utilizarse para reiniciar las configuraciones de menú devolviéndolas a sus valores predeterminados.

Record Set...

Para especificar configuraciones relacionadas con el vídeo grabado.

(☞ P113 [Opción Record Set])

Media

↳ Format Media

Para formatear (inicializando) una tarjeta SD. Seleccione una ranura de tarjeta (A o B), seleccione [Format] de [Cancel] / [Format] y pulse el botón de ajuste (●) para formatear (inicializar) la tarjeta.

(☞ P38 [Formateado (inicialización) de tarjetas SD])

↳ Restore Media

Para restaurar una tarjeta SD. Seleccione una ranura de tarjeta (A o B), y pulse el botón de ajuste (●) para restaurar la tarjeta SD.

(☞ P39 [Cómo restaurar la tarjeta SD])

Nota : _____

- Esta opción aparece solo cuando se debe restaurar la tarjeta SD. No obstante, no se puede seleccionar cuando se graba en modo cámara y durante la revisión de clips.

Setup File

Esto le permite guardar la configuración del menú, así como los resultados de rendimiento de velocidad del obturador y AWB.

Es útil guardar las configuraciones según las diferentes condiciones de filmación.

↳ Load File...

Carga las configuraciones.

(☞ P140 [Cargar un archivo de configuración])

↳ Store File...

Guarda las configuraciones.

(☞ P139 [Guardar archivos de configuración])

Tally Lamp

Para ajustar la iluminación o no iluminación de la luz indicadora durante la grabación al visualizar la advertencia de espacio restante o durante la transmisión en directo.

Nota :

- La visualización de la advertencia parpadeante, como por ejemplo cuando el nivel de batería restante es bajo, se habilita en un ajuste distinto a "Off".

■ 250

- **External:**
Se enciende cuando la videocámara es controlada por un dispositivo externo como RM-LP100.
Al seleccionar externo, [PVM] aparece en la pantalla LCD/VF durante Vista preliminar de acción, y [PGM] se visualiza en la pantalla LCD/VF durante Programa de acción.
- **Rec/Live Streaming:**
Se ilumina durante la grabación o la transmisión en directo.
- **Live Streaming:**
Se ilumina durante la transmisión en directo. No se ilumina durante la grabación.
- **Rec:**
Se ilumina durante la grabación.
- **Off:**
Apaga el indicador.

[Valores de configuración: External, Rec/Live Streaming, Live Streaming, ●Rec, Off]

■ 180

- **On:**
Se ilumina durante la grabación.
- **Off:**
Apaga el indicador.

[Valores de configuración: ●On, Off]

Language

Cambia entre los diferentes idiomas disponibles en la pantalla del menú.

[Valores de configuración: ●English, Français, Español]] (modelo U)

[Valores de configuración: ●English, Français, Deutsch, Italiano, Español, Русский, Türkçe] (modelo E)

Network 250

Al utilizar la función de red, ajuste en "On".

- **On:**
Utiliza la función de red.
- **Off:**
No utiliza la función de red.

[Valores de configuración: On, ●Off]

Nota :

- Cuando [Main Menu] → [System] → [Record Set] → [Record Format] → [System] se ajusta en "4K", ajuste [Record Format] → [Network Function] en "Enable".

(☞ P115 [Network Function])

↳ Import Metadata

- Para importar metadatos del servidor FTP. 250
- Borra los metadatos cargados usando los archivos de ajuste ("User File"/"All File").

Nota :

- Esta opción no se puede seleccionar si no se ha establecido la conexión de red.
- Esta opción no se puede seleccionar mientras usa la red.
- Esta opción no está disponible cuando se ajusta [Network] en "Off".

↳ Settings...

Para especificar configuraciones relacionadas con la red.

(☞ P117 [Opción Network/Settings 250])

Nota :

- Esta opción no se puede seleccionar mientras se realiza la transferencia FTP.
- Esta opción no está disponible cuando se ajusta [Network] en "Off".

Reset All

Restablece todas las configuraciones del menú.

Nota :

- [Date/Time] y [Time Zone] no se pueden restablecer.
(☞ P112 [Date/Time])
(☞ P113 [Time Zone])
- Esta opción no se puede seleccionar cuando se graba en el modo cámara, durante la revisión de clips, durante la transmisión en directo 250 y en el modo soporte.

Date/Time

Para configurar el año, mes, día, hora y minutos.

Nota :

- El orden de visualización de la fecha (año, mes, día) corresponde al ajuste [Display Settings] → [Date Style]. No obstante, se usa el formato de 24 horas para mostrar la hora, independientemente de la configuración [Time Style].
(☞ P106 [Date Style])
- Cuando [NTP] en la pantalla Estado (Red) se convierte en "Synchronized", pulsar el botón [USER3] refleja el tiempo NTP.
(☞ P123 [NTP Set])

Time Zone

Para configurar la diferencia horaria UTC en unidades de 30 minutos.

[Valores de configuración: UTC-12:00-UTC+00:30, UTC, UTC+00:30-UTC+14:00 (en incrementos de 30 min.)]

(Valores predeterminados: UTC-05:00 (modelo U), UTC (modelo E))

Nota : _____

- Si la opción [Date/Time] ya está configurada, la opción [Date/Time] se ajusta automáticamente cuando se modifica [Time Zone].

System Information

↳ Version

Muestra información de la versión de firmware.

Valor visualizado : 0000-0000

↳ Fan Hour

Para mostrar el tiempo de uso del ventilador interno.

Nota : _____

- En entornos normales, el polvo se acumula en el ventilador interno cuando la cámara grabadora se utiliza durante mucho tiempo. Es posible que entre polvo en la cámara grabadora, especialmente si se utiliza al aire libre. Lo que puede afectar la calidad de la imagen y el sonido de la cámara grabadora. Compruebe y sustituya el ventilador después de periodos de 9000 horas (directrices sugeridas).

↳ Open Source License

Muestra la licencia del software de código abierto utilizado por esta videocámara.

Opción Record Set

Record Format

Después de configurar todas las opciones en el menú [Record Format], seleccione la opción [Set] en la parte inferior de la pantalla para aplicar la nueva configuración en el grabador de la cámara y cambiar el formato de grabación. Aparece el mensaje "Please Wait..." mientras se realiza el cambio.

↳ System

Para seleccionar una definición del sistema.

- 4K:
Graba en calidad "4K" en las dos ranuras: A y B.
- HD:
Graba en calidad "HD" (alta definición) en las dos ranuras: A y B.
- SD:
Graba en calidad "SD" (definición estándar) en las dos ranuras: A y B.
- HD+Web:
Graba en "HD" (alta definición) en la ranura A y en resolución apta para la distribución web en la ranura B.
- High-Speed:
Graba videos a cámara lenta en "HD" (alta definición) en ambas ranuras, A y B.

[Valores de configuración: 4K, ●HD, SD, HD+Web, High-Speed]

Precaución : _____

- Las opciones seleccionables para los ajustes [Format], [Resolution], [Frame Rate] y [Bit Rate] varían en función de la configuración de esta opción.

↳ Format

Para seleccionar el formato del archivo que va a grabarse en la tarjeta SD de la ranura A.

- QuickTime:
Formato de archivo QuickTime (.MOV)
- AVCHD:
Formato de archivo AVCHD
- Exchange: (Solo modelo U)
Formato Sports Video Interop Group

[Valores de configuración: ●QuickTime, AVCHD, Exchange]

Nota : _____

- Cuando [System] se ajusta en "4K" o "High-Speed", esta opción queda fijada en "QuickTime".
- El formato del archivo Exchange puede seleccionarse solamente cuando [System] está ajustado en "HD".
- El formato Exchange se usa bajo licencia de Sports Video Interoperability Group, Inc.

↳ **A Resolution**

Para seleccionar el tamaño de la imagen que va a grabarse en la tarjeta SD de la ranura A. (horizontal x vertical)

Las opciones disponibles pueden variar según las configuraciones de [System] y [AFormat].

- Si [System] se ajusta en "4K":
Fijado en "3840x2160".
- Si [System] se ajusta en "HD" o "HD+Web" y [AFormat] se ajusta en "QuickTime":
[Valores de configuración: ●1920x1080, 1280x720]
- Si [System] se ajusta en "HD" o "HD+Web" y [AFormat] se ajusta en "AVCHD":
Fijado en "1920x1080".
- Cuando [System] está ajustado en "HD" y [AFormat] está ajustado en "Exchange" (solo modelo U):
[Valores de configuración: ●1920x1080, 1280x720]
- Si [System] se ajusta en "SD":
Fijado en "720x480" o en "720x576".

Nota :

- Los valores seleccionables de [AFrame Rate] y [ABit Rate] varían según la configuración de esta opción.

↳ **A Frame Rate**

Para seleccionar la velocidad de fotogramas a grabar en la tarjeta SD de la ranura A.

Las opciones disponibles pueden variar según las configuraciones de [System], [AResolution] y [AFormat].

- Si [System] se ajusta en "4K":
[Valores de configuración: 30p, 25p, 24p]
- Si [System] se ajusta en "HD" o "HD+Web":
 - Cuando [AResolution] se ajusta en "1920x1080" ([AFormat] se ajusta en "AVCHD"):
[Valores de configuración: 60p, 60i, 50p, 50i]
 - Cuando [AResolution] se ajusta en "1920x1080" ([AFormat] se ajusta en "QuickTime"):
[Valores de configuración: 60p, 60i, 50p, 50i, 30p, 25p, 24p]
 - Si [AResolution] se ajusta en "1280x720":
[Valores de configuración: 60p, 50p]
- Cuando [System] está ajustado en "HD" y [AFormat] está ajustado en "Exchange":
Fijado en "60p".
- Si [System] se ajusta en "SD":
Fijado en "60i" o en "50i".
- Cuando [System] se ajusta en "High-Speed":
[Valores de configuración: 120/60p, 100/50p, 120/30p, 60/30p, 100/25p, 50/25p, 120/24p, 60/24p]

↳ **A Bit Rate**

Para seleccionar la tasa de bits a grabar en la tarjeta SD de la ranura A.

Las opciones disponibles pueden variar según las configuraciones de [System], [AResolution] y [AFormat].

- Cuando [System] se ajusta en "4K" **250**:
[Valores de configuración: 150M(YUV422), 150M, 70M(YUV422), 70M]
- Cuando [System] se ajusta en "4K" **180**:
[Valores de configuración: 150M, 70M]
- Si [System] se ajusta en "HD" o "HD+Web" y [AFormat] se ajusta en "QuickTime":
[Valores de configuración: 50M(YUV422), 50M(XHQ), 35M(UHQ)]
- Si [System] se ajusta en "HD" o "HD+Web" y [AFormat] se ajusta en "AVCHD":
[Valores de configuración: 28M(HQ), 24M(HQ), 18M(SP)]
* [AResolution] se fija como "1920x1080".
- Cuando [System] está ajustado en "HD" y [AFormat] está ajustado en Exchange (solo modelo U):
 - Cuando [AResolution] se ajusta en "1920x1080":
Fijado en "12M(LP)".
 - Cuando [AResolution] se ajusta en "1280x720":
Fijado en "8M(LP)".
- Si [System] se ajusta en "SD":
Fijado en "8M".
- Cuando [System] se ajusta en "High-Speed":
[Valores de configuración: 50M(XHQ), 35M(UHQ)]

Nota :

- Cuando este elemento está ajustado en "150M(YUV422)" o "70M(YUV422)", la red se deshabilita. Y las señales de video compuestas aparecerán en la salida azul.

↳ **B Format**

Para seleccionar el formato del archivo que va a grabarse en la tarjeta SD de la ranura B cuando la opción [System] está ajustada como "HD+Web".

- QuickTime:
Formato de archivo QuickTime (.MOV)
 - AVCHD:
Formato de archivo AVCHD
- [Valores de configuración: ●QuickTime, AVCHD]

↳ **B Resolution**

Para seleccionar el tamaño de la imagen que va a grabarse en la tarjeta SD de la ranura B cuando la opción [System] está ajustada como "HD+Web". (horizontal x vertical)

Las opciones disponibles pueden variar según las configuraciones de [AFrame Rate] y [BFormat].

- Si [BFormat] se ajusta en "QuickTime":
[Valores de configuración: 960x540, 720x576, 720x480, 480x270]
- Si [BFormat] se ajusta en "AVCHD":
[Valores de configuración: 1440x1080, 720x576, 720x480]

Nota : _____

- Cuando [System] se ajusta en “4K”, “HD”, “SD” o “High-Speed”, este artículo queda fijado en el mismo ajuste que [A]Resolution].

↳ **B Frame Rate**

La velocidad de fotogramas de la imagen que va a grabarse en la tarjeta SD de la ranura B está fijada cuando [System] está ajustado como “HD+Web”. El valor fijado varía en conformidad con los ajustes de [B]Format], [B]Resolution], y [A]Frame Rate].

- Si [B]Format] se ajusta en “AVCHD”:
Fijado en “60i” o en “50i”.
- Si [B]Format] se ajusta en “QuickTime”:
Fijado en “60i”, “50i”, “30p” o “25p”.

Nota : _____

- Cuando [System] se ajusta en “4K”, “HD”, “SD” o “High-Speed”, este artículo queda fijado en el mismo ajuste que [A]Frame Rate].

↳ **B Bit Rate**

Para seleccionar la tasa de bits de la imagen que va a grabarse en la tarjeta SD de la ranura B cuando [System] está ajustado como “HD+Web”.

Las opciones disponibles pueden variar según las configuraciones de [B]Format] y [B]Resolution].

- Si [B]Format] se ajusta en “AVCHD”:
[Valores de configuración: 9M(LP), 5M(EP), 8M]
- Si [B]Format] se ajusta en “QuickTime”:
[Valores de configuración: 8M, 3M(HQ), 1.2M(LP)]

↳ **SD Aspect**

Para configurar la relación de aspecto de la imagen cuando [System] se establece en “SD”.

[Valores de configuración: ●16:9, 4:3]

Nota : _____

- Para condiciones distintas a las de arriba, este elemento quedará fijado en “16:9”.

Network Function

Para el ajuste de las funciones de red cuando [System] está ajustado en “4K”, y [Bit Rate] está ajustado en “150M” o “70M”.

[Valores de configuración: Enable, ●Disable]

Nota : _____

- Fijado en “Disable” cuando [System] está ajustado en “4K” y [Bit Rate] está ajustado en “150M(YUV422)” o “70M(YUV422)”.
- Fijado en “Disable” cuando [System] está ajustado en “High-Speed”.
- Fijado en “Enable” cuando [System] está ajustado en “HD”, “SD”, “HD+Web”.

Rec Mode

- Para seleccionar el modo de grabación a grabar en la tarjeta SD.
(☞ P75 [Grabación especial])

[Valores de configuración: ●Normal, Pre Rec, Clip Continuous, Interval Rec, Frame Rec]

Nota : _____

- Cuando [System] está ajustado en “High-Speed”, o cuando [Slot Mode] está ajustado en “Backup”, esta opción queda fijada en “Normal”.

↳ **Pre Rec Time**

Para configurar el tiempo de pregrabación cuando [Rec Mode] está ajustado en “Pre Rec”.

[Valores de configuración: ●5sec, 10sec, 15sec]

Nota : _____

- Cuando [Main Menu] → [System] → [Record Set] → [Record Format] → [System] se establece en “4K”, esta opción queda fijada en “5sec”.

↳ **Rec Frames**

Para configurar el número de fotogramas que se grabarán cuando [Rec Mode] se configura en “Frame Rec” o “Interval Rec”.

[Valores de configuración: ●1frame, 3frames, 6frames]

↳ **Rec Interval**

Para configurar el intervalo del tiempo de grabación cuando [Rec Mode] está ajustado en “Interval Rec”.

[Valores de configuración: ●1sec, 2sec, 5sec, 10sec, 30sec, 1min, 2min, 5min, 10min, 30min, 1hour]

Slot Mode

Para configurar el funcionamiento de la ranura de tarjeta.

- **Series:**
Modo que activa las dos ranuras secuencialmente.
- **Dual:**
Modo que activa las dos ranuras a la vez.
(☞ P71 [Grabación Dual])
- **Backup:**
Modo que permite la grabación en la ranura B sin utilizar el botón [REC]. Esta opción puede seleccionarse si [Rec Mode] se ajusta en "Normal". Inicie o detenga la grabación utilizando el menú [Backup Rec], o pulse el botón [USER1] a [USER7], [LCD KEY▲], [LCD KEY▶], [LCD KEY▼], [LCD KEY◀] que se asigna con "Backup Trig".
(☞ P73 [Grabación de copia de seguridad])

Nota :

- Esta opción no se puede seleccionar cuando [Main Menu] → [System] → [Record Set] → [System] se ajusta en "HD+Web".
- Cuando se ajusta en "Series" y se han insertado soportes grabables en las dos ranuras, al pulsar el botón [REC] se inicia la grabación únicamente en la tarjeta de la ranura seleccionada (ranura activa).
- Cuando se selecciona "Series", y [Record Format] → [A Format] se ajusta en "AVCHD", los clips se graban en las ranuras continuamente sin interrupción de vídeo.
- Cuando se ajusta en "Dual" y se han insertado soportes grabables en las dos ranuras, al pulsar el botón [REC] la grabación se inicia simultáneamente en las tarjetas de las dos ranuras.
- Cuando [A Format] se ajusta en "Exchange", no se puede seleccionar "Backup". (Solo modelo U)

Backup Rec

Para comenzar o detener la grabación de la copia de seguridad con [REC]/[STBY].

Esta opción puede seleccionarse si [Slot Mode] se ajusta en "Backup".

Nota :

- Cuando la grabación se detiene porque no queda espacio en el soporte, etc., esta opción se fija a "STOP" y no podrá seleccionarse.

4GB File Spanning(SDXC)

Un archivo de grabación se divide automáticamente cuando el tamaño excede los 4 GB pero, si usa una tarjeta SDXC, puede grabar clips superiores a 4 GB ajustando esta opción en "Off". (Hasta un máximo de 64 GB o 4 horas)

- **On:**
Divide un archivo si excede los 4 GB o 30 minutos.
- **Off:**
Divide un archivo cuando excede los 64 GB o 4 horas.

[Valores de configuración: ●On, Off]

Nota :

- Esta opción sólo es válida si la tarjeta SD utilizada para la grabación es del formato SDXC.
- Durante la grabación simultánea, como por ejemplo la grabación dual y la grabación de seguridad, esta opción es válida sólo cuando las tarjetas SD de ambas ranuras tienen el formato SDXC.
- Esta opción solamente es válida cuando [Record Format] → [A Format]/[B Format] está ajustado en "QuickTime".
(☞ P113 [A Format])
(☞ P114 [B Format])

LPCM (QuickTime)

Para ajustar el formato de grabación de audio de QuickTime.

[Valores de configuración: Dual Mono, ●Stereo]

Time Stamp

Para configurar si se visualiza o no la información de fecha/hora de grabación en el vídeo grabado.

[Valores de configuración: On, ●Off]

Nota :

- El estilo de visualización de la fecha/hora se puede modificar en [LCD/VF] → [Display Settings] → [Date Style]/[Time Style].
(☞ P106 [Date Style])
(☞ P107 [Time Style])
- Cuando [System] se ajusta en "4K" o "High-Speed", esta opción queda fijada en "Off".

Clip Set

↳ Clip Name Prefix

Para configurar los primeros cuatro caracteres del nombre del archivo de clip que se grabará en la tarjeta SD.

Introduzca uno de los 36 caracteres incluyendo letras (mayúsculas) y números (0 a 9) usando el teclado del software.

(P91 [Entrada de texto mediante el teclado del software])

[Valores de configuración: xxxG] (El valor predeterminado de xxx son los tres últimos dígitos del número de serie).

Nota :

- Cuando [Main Menu] → [System] → [Record Set] → [Record Format] → [A]Format se ajusta en "AVCHD", este ajuste no se refleja en el nombre de archivo del clip. No obstante, se graba como el nombre de visualización del clip en la pantalla de vistas en miniatura.

↳ Reset Clip Number

Para asignar un nuevo número (número del clip) restableciéndolo a (0001).

Seleccione [Reset] y pulse el botón de ajuste (●) para restablecer el número.

Cuando [A]Format se ajusta en "AVCHD", el número de clip se restablece a "00000".

Si existieran otros clips en la tarjeta SD, el número utilizado tras el reinicio es el número más bajo disponible.

- Ejemplo:
Si [Clip Name Prefix] es "ABCD" y "ABCD0001" ya existe en la tarjeta SD, se asignará "ABCD0002".

Clear Planning Metadata

Borra la planificación de metadatos descargada del servidor FTP. **250**

Este elemento borra también los metadatos cargados usando los archivos de ajuste ("User File"/"All File").

Opción Network/Settings **250**

Para especificar configuraciones relacionadas con la red.

La visualización del teclado del software para introducir datos varía según la opción que seleccione. (P91 [Entrada de texto mediante el teclado del software])

Web

Para establecer las funciones que utilizan el navegador web.

↳ Web Access

Para acceder a través del navegador web, ajuste en "On".

[Valores de configuración: ●On, Off]

↳ Camera Name

Para establecer el nombre que se va a mostrar en el navegador web. Introduzca hasta 8 caracteres utilizando del teclado del software. (Valor predeterminado: HM250)

↳ Login Name (Fixed)

El nombre de inicio de sesión es "jvc". No se puede cambiar.

↳ Login Password

Cambia la contraseña para acceder a través de un navegador web.

Se muestra la contraseña actual. Introduzca una contraseña nueva directamente.

Introduzca hasta 31 caracteres utilizando del teclado del software.

Live Streaming Set

Para especificar los ajustes de distribución de las imágenes de vídeo en directo.

Nota :

- Los usuarios no pueden acceder a este menú en los siguientes casos.
 - Si [Record Format] → [System] se ajusta en "4K" o "HD+Web"
 - Durante la transferencia del FTP

↳ Live Streaming

Inicia la distribución en directo al seleccionar "On".
[Valores de configuración: On, ●Off]

Nota : _____

- "On" no puede seleccionarse si no se ha establecido la conexión de la red.
- "On" no puede seleccionarse si FTP está funcionando.
- La transmisión en directo cambia a "Off" al desactivar la alimentación.

↳ Auto Restart

Cuando la red se vuelve a conectar después de la desconexión, la transmisión en directo se reanuda automáticamente.

- On:
Una vez que la red se vuelve a conectar, la transmisión en directo se reanuda automáticamente.
- Off:
La transmisión en directo no se reanuda automáticamente incluso cuando la red se vuelve a conectar.

[Valores de configuración: On, ●Off]

Nota : _____

- Cuando se apaga la alimentación de la cámara, independientemente de la configuración en [Auto Restart], la transmisión en directo no comienza automáticamente incluso cuando se vuelve a encender la alimentación y se ha establecido la conexión de red.

↳ Server

Para seleccionar el servidor para la transmisión en directo.

[Valores de configuración: ●Server1, Server2, Server3, Server4]

Nota : _____

- El ajuste no puede modificarse durante la transmisión en directo (Live Streaming ajustado en "On").

↳ Streaming Server

Para ajustar el servidor para la transmisión en directo.

Nota : _____

- El ajuste no puede modificarse durante la transmisión en directo (Live Streaming ajustado en "On").

↳ Server1/Server2/Server3/Server4

- * El nombre que está establecido en [Alias] se muestra de forma individual.
 - Alias
Establecer un nombre para identificar los ajustes de la videocámara.
El nombre establecido en este ajuste se mostrará en las opciones de [Server].
 - * El valor predeterminado es "Server1/Server2/Server3/Server4".
 - * Se pueden introducir hasta 31 caracteres y caracteres ASCII.
 - Type
Para configurar el sistema para transferir los vídeos para la distribución.
[Valores de configuración: ●MPEG2-TS/UDP, MPEG2-TS/RTP, RTSP/RTP, ZIXI, RTMP]
- Nota : _____
- Utilice dispositivos de recepción que sean compatibles con los respectivos sistemas de transferencia.
 - Para utilizar el ajuste "ZIXI", es necesario un servidor dedicado independiente.
 - Los siguientes elementos que pueden ser ajustados varían en función de la configuración de este elemento.

- Destination Address
Para obtener más información, como por ejemplo el nombre del host y la dirección IP del destino de la distribución en directo.
- * Introducir hasta 127 caracteres utilizando caracteres alfanuméricos de un solo byte (a-z, 0-9), guión de un solo byte [-] o punto [.]

- Destination URL
Para introducir le URL del destino de distribución en directo comenzando con "rtmp://".
No existe un valor predeterminado (en blanco).
- * Se pueden introducir hasta 191 caracteres y caracteres ASCII.

- Destination Port
Introduzca el número de puerto de la red del destino de la distribución en directo usando un número entero entre 1 y 65535.
Cuando [Type] se ajusta en "MPEG2-TS/UDP" o "MPEG2-TS/RTP", el valor predeterminado es "6504". Si se ajusta "ZIXI", el valor predeterminado es "2088".

Nota : _____

- Si [Type] se ajusta en "MPEG2-TS/RTP", solamente pueden especificarse los números pares de 2 a 65530 para el número de puerto.
- Al ajustar [Type] en "MPEG2-TS/RTP" y ajustar [SMPTE 2022-1 FEC] en "On", los números de puerto N+2 y N+4 también se usan junto con el número de puerto especificado (N).

- **Stream ID**
Para configurar el ID de transmisión registrado del destino de distribución en directo.
El valor predeterminado varía en función del modelo del producto.

* Introducir hasta 63 caracteres.

- **Stream Key**
Introduzca la clave de transmisión especificada en el destino de transmisión en directo.
No existe un valor predeterminado (en blanco).

* Introducir hasta 63 caracteres.

- **Password**
Para ajustar la contraseña de [Stream ID].
No existe un valor predeterminado (en blanco).

* Introducir hasta 127 caracteres. Introduzca un máximo de 31 caracteres para el ajuste de RTSP/ RTP.

- **Latency**
Para el ajuste del modo de latencia.
[Valores de configuración: High, Medium, ●Low, Mininum(ZIXI Off)]

- **Adaptive Bit Rate**
Si selecciona "On", el valor de configuración de la tasa de bits de la transmisión en directo se establece en el límite máximo, y la tasa de bits cambia automáticamente de acuerdo a los cambios en el ancho de banda de la red.

[Valores de configuración: On, ●Off]

Nota : _____

- [Adaptive Bit Rate] puede seleccionarse al ajustar [Type] en "ZIXI" y ajustar [Latency] en un valor distinto de "Minimun(ZIXI Off)".

* La tasa de bits se muestra en la pantalla de estado solamente al ajustar "On".

- **PCR Jitter**
Ajustar en "Low" reduce a la fluctuación PCR de la transmisión en directo.

[Valores de configuración: Low, ●Normal]

Nota : _____

- Esta opción puede seleccionarse si [Type] se ajusta en "MPEG2-TS/UDP".

- **SMPTE 2022-1 FEC**
Ajuste en "On" para usar FEC (Corrección de errores hacia delante).
Un sistema de transmisión que recupera los paquetes que faltan en el proceso de decodificación sin tener que retransmitir los paquetes perdidos.

[Valores de configuración: On, ●Off]

* El decodificador debe ser compatible con SMPTE 2022-1.

- **FEC Matrix**
Para determinar la cantidad de sobrecarga de FEC (Corrección de errores hacia delante) para configurar SMPTE2022-1.
(☞ P175 [Configuración de la matriz FEC])

Nota : _____

- Esta opción puede seleccionarse si [SMPTE 2022-1 FEC] se ajusta en "On".

↳ Resolution

Para configurar la resolución de la imagen de vídeo durante la distribución en directo.
Las opciones disponibles varían según las configuraciones de [A Resolution] y [A Frame Rate] en [Record Format].

A Resolution	A Frame Rate	Valores de configuración (●: valor predeterminado)
1920x1080	60p, 30p	●1920x1080 (*1), 1280x720, 720x480, 640x360
	50p, 25p	●1920x1080 (*2), 1280x720, 720x576, 640x360
	60i, 30p	●1920x1080 (*1), 1280x720, 720x480, 640x360
	50i, 25p	●1920x1080 (*2), 1280x720, 720x576, 640x360
1280x720	60p	1280x720, 720x480, 640x360
	50p	1280x720, 720x576, 640x360
720x480 (modelo U)	60i	720x480, 640x360
720x576 (modelo E)	50i	720x576, 640x360

*1 Valor predeterminado para el modelo U

*2 Valor predeterminado para el modelo E

- Nota : _____
- El ajuste no puede modificarse durante la transmisión en directo (Live Streaming ajustado en "On").
 - La relación de aspecto de la imagen de transmisión en directo está fijada en "16:9".

↳ Frame Rate

Para configurar la velocidad de fotogramas de la imagen de vídeo durante la distribución en directo.
Las opciones seleccionables varían según la configuración de [Live Streaming Set] ➔ [Resolution].

↳ Bit Rate

Para configurar la tasa de bits codificada de la imagen de vídeo durante la distribución en directo. Las opciones seleccionables varían dependiendo de la configuración en [Live Streaming Set] → [Resolution] y [Frame Rate].

Frame Rate	Resolution	Valor de configuración Frame Rate/Bit Rate (●: valor predeterminado)
60i, 60p, 30p	1920×1080	60i/12,0M, ●60i/8,0M, 60i/5,0M, 60i/3,0M
	1280×720	60p/12,0M, 60p/8,0M, 60p/5,0M, 60p/3,0M, 30p/8,0M, ●30p/5,0M, 30p/3,0M, 30p/1,5M
	720×480	60i/8,0M, 60i/5,0M, ●60i/3,0M, 60i/1,5M, 60i/0,8M, 60i/0,3M
	640×360	60p/3,0M, 60p/1,5M, 30p/3,0M, ●30p/1,5M, 30p/0,8M, 30p/0,3M
50i, 50p, 25p	1920×1080	50i/12,0M, ●50i/8,0M, 50i/5,0M, 50i/3,0M
	1280×720	50p/12,0M, 50p/8,0M, 50p/5,0M, 50p/3,0M, 25p/8,0M, ●25p/5,0M, 25p/3,0M, 25p/1,5M
	720×576	50i/8,0M, 50i/5,0M, ●50i/3,0M, 50i/1,5M, 50i/0,8M, 50i/0,3M
	640×360	50p/3,0M, 50p/1,5M, 25p/3,0M, ●25p/1,5M, 25p/0,8M, 25p/0,3M

Nota :

- El ajuste no puede modificarse durante la transmisión en directo (Live Streaming ajustado en "On").
- Una tasa de codificación de bit que exceda los 8,0 Mbps no podrá seleccionarse si [Type] se ajusta en "RTSP/RTP".
- Una tasa de codificación de bits que exceda los 5,0 Mbps no podrá seleccionarse si [Type] se ajusta en "ZIXI" y [Latency] se ajusta en algo distinto de "Low", o cuando [Type] se ajusta en "RTMP".
- Una tasa de codificación de bits que exceda los 3,0 Mbps no podrá seleccionarse si [Type] se ajusta en "ZIXI" y [Latency] se ajusta en "Low".
- En función del tipo de adaptador de red usado y de la conexión, las imágenes y el sonido del audio durante la transmisión en directo podrían entrecortarse.

Connection Setup

Para configurar los ajustes de conexión de red. Aparece una pantalla [Wizard] conforme al adaptador conectado al terminal [HOST]. Siga las instrucciones para realizar el ajuste. Puede Load, Store y Delete los ajustes especificados en la pantalla [Wizard].

↳ Wizard

Aparece [Wizard] conforme al adaptador conectado al terminal [HOST]. Siga las instrucciones.

↳ Load

Carga los ajustes de la pantalla [Wizard].
(☞ P171 [Lectura del archivo de parámetros de conexión])

↳ Store

Guarda los ajustes de la pantalla [Wizard].
(☞ P170 [Guardar el archivo de parámetros de conexión])

↳ Delete

Elimina los ajustes guardados.
(☞ P171 [Eliminación de los parámetros de conexión])

↳ APN

Para especificar APN (Nombre de punto de acceso).

- * Esta opción aparece en gris y no se puede seleccionar si APN no se puede ajustar para el adaptador adjunto.

Precaución : _____

- El ajuste APN está escrito en el adaptador celular, no en esta videocámara.
Ajustar un APN incorrecto puede provocar un fallo de comunicación o facturas costosas de la compañía de telecomunicaciones. Ajuste APN correctamente.
(☎ P149 [Conexión mediante adaptador móvil])

Metadata Server

Registro del servidor FTP para importar los metadatos y la ruta del archivo que se va a importar. Se pueden registrar hasta 4 ajustes.

↳ Meta-FTP1 a Meta-FTP4 (Se muestran los nombres especificados en las respectivas opciones de [Alias])

- Alias
Establecer un nombre para identificar los ajustes de la videocámara.
El nombre establecido en este ajuste se mostrará en las opciones de [Import Metadata].
- * Introducir hasta 31 caracteres.
- Protocol
Para configurar el protocolo del servidor FTP a conectar.
 - FTP:
Protocolo que no codifica los datos entrantes y salientes.
 - SFTP:
Protocolo que codifica los datos entrantes y salientes usando SSH.
 - FTPS:
Protocolo que codifica los datos entrantes y salientes usando SSL o TLS. Usa un modo implícito (inicia la comunicación cifrada tras comenzar la conexión).
 - FTPES:
Protocolo que codifica los datos entrantes y salientes usando SSL o TLS. Utiliza un modo explícito (inicia la comunicación cifrada después de obtener permiso).[Valores de configuración: ●FTP, SFTP, FTPS, FTPES]

- Server
Ajuste del nombre de servidor ("mystation.com", etc.) o de la dirección IP ("192.168.0.1", etc) del servidor FTP.
- * Introducir hasta 127 caracteres utilizando caracteres alfanuméricos de un solo byte (a-z, 0-9), guión de un solo byte [-] o punto [.]
- Port
Introducir el número de puerto del servidor FTP que se va a utilizar usando un número entero entre 1 y 65535.
El valor predeterminado varía en función de la configuración de Protocol.
(FTP: 21, SFTP: 22, FTPS: 990, FTPES: 21)
- File Path
Introducir el nombre de ruta del archivo de metadatos ("/pub/meta.xml", "/home/user/meta2.xml", etc.)
- * Introducir hasta 127 caracteres.
- Username
Introducir el nombre de usuario para la conexión al servidor FTP.
- * Introducir hasta 31 caracteres.
- Password
Introducir la contraseña para la conexión al servidor FTP.
- * Introducir hasta 31 caracteres.
- PASV Mode
Establecer si se ajusta como modo pasivo el modo de comunicación utilizado para transferir archivos. Ajustar en "On" si la cámara está protegida por un cortafuegos y no se puede establecer una conexión desde el servidor FTP a la cámara.
[Valores de configuración: On, ●Off]

Nota : _____

- Si se ajusta [Protocol] en "SFTP", esta opción aparece como "---" y no puede ser seleccionada.

Clip Server

Configuración del servidor y directorio para subir los clips grabados en la tarjeta SD al servidor FTP.

↳ Clip-FTP1 a Clip-FTP4 (Se muestran los nombres especificados en las respectivas opciones de [Alias])

■ Alias
Establecer un nombre para identificar los ajustes de la videocámara.
El nombre establecido en esta opción aparecerá en la pantalla de acciones de [FTP Upload] de las vistas en miniatura.

* Introducir hasta 31 caracteres.

■ Protocolo
Para configurar el protocolo del servidor FTP a conectar.

- FTP:
Protocolo que no codifica los datos entrantes y salientes.
- SFTP:
Protocolo que codifica los datos entrantes y salientes usando SSH.
- FTPS:
Protocolo que codifica los datos entrantes y salientes usando SSL o TLS. Usa un modo implícito (inicia la comunicación cifrada tras comenzar la conexión).
- FTPES:
Protocolo que codifica los datos entrantes y salientes usando SSL o TLS. Utiliza un modo explícito (inicia la comunicación cifrada después de obtener permiso).
- ZIXI:
Permite la transmisión estable mediante la reducción de la fluctuación y pérdida de paquetes de manera significativa a través de la comunicación mediante un servidor de retransmisión.

[Valores de configuración: ●FTP, SFTP, FTPS, FTPES, ZIXI]

Nota :

- Para utilizar el ajuste "ZIXI", es necesario un servidor dedicado independiente.
- Si "ZIXI" está ajustado, la función de reanudación está habilitada.

■ Server
Ajuste del nombre de servidor ("mystation.com", etc.) o de la dirección IP ("192.168.0.1", etc) del servidor FTP.

* Introducir hasta 127 caracteres utilizando caracteres alfanuméricos de un solo byte (a-z, 0-9), guión de un solo byte [-] o punto [.]

■ Port
Introducir el número de puerto del servidor FTP que se va a utilizar usando un número entero entre 1 y 65535.

El valor predeterminado varía en función de la configuración de Protocol.
(FTP: 21, SFTP: 22, FTPS: 990, FTPES: 21)

■ Dir. Path
Introducir el nombre de ruta del directorio al que se va a realizar la subida ("/pub", "/home/user", etc.)

* Introducir hasta 127 caracteres.

■ Username
Introducir el nombre de usuario para la conexión al servidor FTP.

* Introducir hasta 31 caracteres.

■ Password
Introducir la contraseña para la conexión al servidor FTP.

* Introducir hasta 31 caracteres.

■ PASV Mode
Establecer si se ajusta como modo pasivo el modo de comunicación utilizado para transferir archivos. Ajustar en "On" si la cámara está protegida por un cortafuegos y no se puede establecer una conexión desde el servidor FTP a la cámara. [Valores de configuración: On, ●Off]

Nota : _____

- Si se ajusta [Protocol] en "SFTP", esta opción aparece como "---" y no puede ser seleccionada.

NTP Set

El tiempo de los vídeos grabados simultáneamente en varias cámaras se puede sincronizar reflejando la información sobre el tiempo recuperada del servidor NTP en el código de tiempo.

Se puede verificar el estado de la sincronización con el servidor NTP en la pantalla Estado (red).

Nota : _____

- Si la conexión de red es incompleta, puede ocurrir un resultado diferente.
- Puede producirse un error de aproximadamente varios fotogramas en la información del código de tiempo que refleja el tiempo NTP.
- Podría tardar un tiempo en actualizar la sincronización con el servidor NTP. Para actualizar inmediatamente, desconecte primero la alimentación y, a continuación, vuelva a conectarla.

↳ TC

Cuando se selecciona "On", la hora NTP será reflejada en el código de tiempo de la videocámara. [Valores de configuración: On, ●Off]

Nota : _____

- [TC/UB] → [TC Generator] se fija como "Free Run(NTP)".
- [TC/UB] → [TC Preset] se fija como "<NTP>".
- Al sincronizar el servidor NTP, el tiempo NTP puede reflejarse en Fecha/Hora.
(☞ P112 [Date/Time])

↳ Server Address

Para configurar la dirección del servidor NTP. Si esta opción no se configura, "Master Mode" aparece en la pantalla Estado (red).

Zero Config

Para permitir que esta videocámara sea detectada automáticamente por dispositivos externos (como conmutadores) conectados a la misma LAN. La conexión se puede establecer a través de un enlace desde el menú del dispositivo externo.

Nota : _____

- Cuando se utiliza un adaptador celular, [Announcement] se fija en "---" y la función Config. Cero está deshabilitada. La función Config. Cero no está equipada con una función para cambiar los ajustes de la videocámara.

↳ Announcement

Cuando se selecciona "On", se puede detectar la videocámara de forma automática desde un dispositivo externo.

[Valores de configuración: ●On, Off]

↳ Hostname Prefix

Parte del nombre del host puede ser cambiado. Este aparecerá en el formato de "XXXX-YYYY.local" en la pantalla Estado (red).

XXXX : Cadena de caracteres (máximo 8 caracteres) configurada en [Hostname Prefix]

YYYY : Número de serie de esta videocámara

Nota : _____

- Cuando [Announcement] está ajustado en "Off", esta opción no aparece en la pantalla Estado (red).

Reset Network

Restablece todas las opciones del menú [Network] a sus configuraciones predeterminadas.

Adición y edición de las opciones del menú más utilizadas (Favorites Menu)

Se pueden seleccionar y añadir o editar opciones de menú utilizadas frecuentemente para crear una pantalla de menú personal (Favorites Menu).

Nota :

- [Favorites Menu] sólo está activado en modo cámara. [Favorites Menu] permanece sin cambios aunque cambie el formato de grabación.
- Se pueden añadir hasta 20 opciones de menú.
- Las opciones añadidas al [Favorites Menu] no se podrán restablecer aunque se ejecute [Main Menu] → [Reset All].
- Se pueden mostrar nombres largos descriptivos para las opciones de menús de [Favorites Menu] para una mejor comprensión.

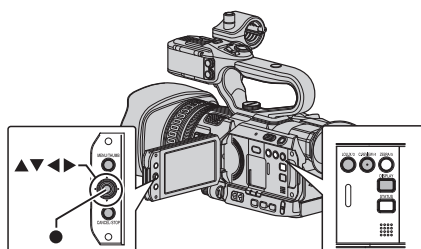

Añadir opciones de menú a Favorites Menu

- 1 Pulse el botón [MENU/THUMB] para abrir la pantalla [Main Menu].
- 2 Seleccione la opción de menú o submenú a añadir.

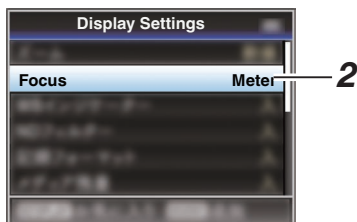

Nota :

- No se pueden añadir opciones a [Favorites Menu] en los casos siguientes: [USER3 Add] aparece en gris en la guía de funcionamiento.
 - La opción seleccionada ya se ha añadido a [Favorites Menu].
 - Se supera el número de opciones de menú que se pueden añadir (20 opciones).

- 3 Pulse el botón [LOLUX/3]. Aparece una pantalla para confirmar la adición.
- 4 Seleccione [Add] y pulse el botón de ajuste (●). La opción de menú seleccionada se añade a [Favorites Menu].



Edición del Favorites Menu

Se puede eliminar o cambiar el orden de las opciones añadidas a [Favorites Menu].

Eliminar opciones del [Favorites Menu]

1 Abra la pantalla [Favorites Menu].

- 1 Pulse el botón [MENU/THUMB] para abrir la pantalla [Main Menu].
- 2 Pulse el botón [DISPLAY] o mantenga pulsado el botón [MENU/THUMB] para abrir la pantalla [Favorites Menu].

2 Seleccione [Edit Favorites] y pulse el botón de ajuste (●) o el botón con forma de cruz (▶).

La cabecera cambia a magenta y se activa el modo edición.

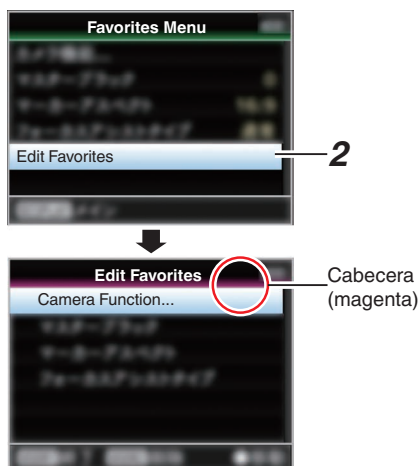

3 Seleccione la opción de menú o submenú a eliminar.

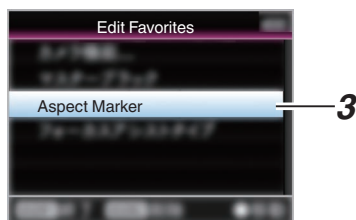

4 Pulse el botón [C.REVIEW/4].

Una marca de eliminación (X) se muestra en la primera opción del menú.

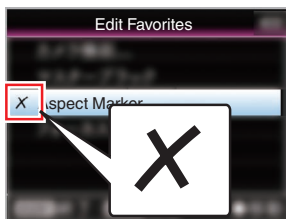

Nota :

- Si se pulsa el botón [C.REVIEW/4] nuevamente mientras que la opción de menú con la marca de eliminación (X) está seleccionada, la opción de menú se excluirá de las opciones a eliminar y la marca de eliminación (X) desaparecerá.

5 Pulse el botón [LOLUX/3].

Aparece el menú de opciones para salir del modo de edición del [Favorites Menu].

6 Seleccione [Save & Exit] y pulse el botón de ajuste (●).

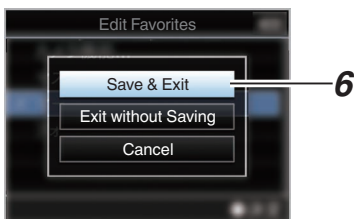

Nota :

- La eliminación no ha finalizado hasta que no se guardan los cambios con [Save & Exit].
- Para salir del modo edición sin eliminar ninguna opción, seleccione [Exit without Saving].
- Para volver al modo edición, seleccione [Cancel].

Cambiar el orden de las opciones del [Favorites Menu]

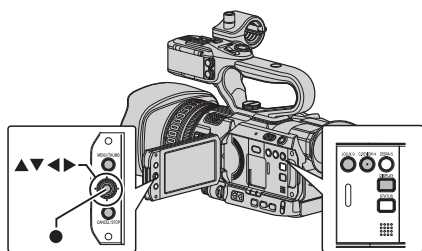

- 1 Abra la pantalla [Favorites Menu].**
Pulse el botón [MENU/THUMB] para abrir la pantalla [Favorites Menu].
- 2 Seleccione [Edit Favorites] y pulse el botón de ajuste (●) o el botón con forma de cruz (▶).**
La cabecera cambia a magenta y se activa el modo edición.

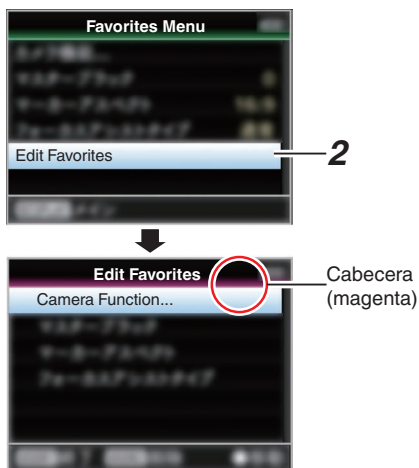

- 3 Seleccione la opción del menú o submenú a cambiar y pulse el botón de ajuste (●).**
El modo de cambio se activa y aparece una barra para selección de posición para el cambio.



- 4 Seleccione la posición a donde desea cambiar con el botón con forma de cruz (▲▼).**
Cambie la barra para selección de posición con el botón con forma de cruz (▲▼) y seleccione la posición donde desea cambiar.
- 5 Pulse el botón de ajuste (●).**
La opción seleccionada cambia a la posición nueva.

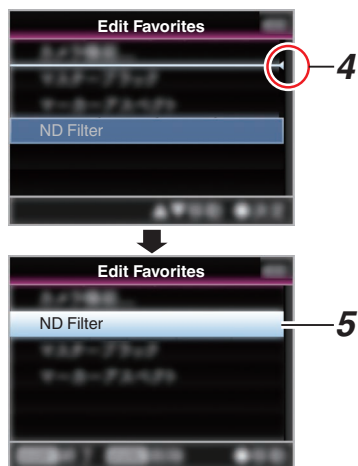

6 Pulse el botón [LOLUX/3].

Aparece el menú de opciones para salir del modo de edición del [Favorites Menu].

7 Seleccione [Save & Exit] y pulse el botón de ajuste (●).

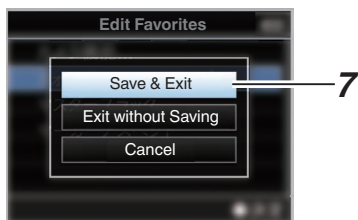

Nota : _____

- El cambio no ha finalizado hasta que no se guarden los cambios con [Save & Exit].
- Para salir del modo edición sin guardar ningún cambio, seleccione [Exit without Saving].
- Para volver al modo edición, seleccione [Cancel].

Pantalla de visualización en el modo cámara

Pantalla de visualización 0

Esta pantalla muestra el evento. También se usa para mostrar solo advertencias.

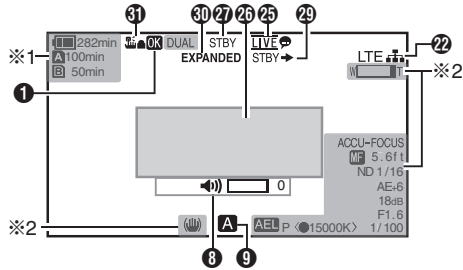

- *1 Aparece solo durante las advertencias
- *2 Aparece solo durante el funcionamiento

Pantalla de visualización 1

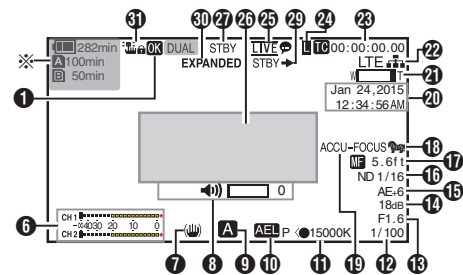

- * Aparece solo durante las advertencias

Pantalla de visualización 2

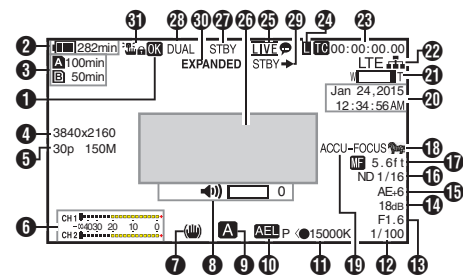

- 1 Marca OK
Se muestra cuando se ha añadido la marca OK. (☞ P85 [Añadir/borrar una marca OK])
- 2 Voltaje / Carga de la batería
Muestra el estado actual del suministro de alimentación en uso. (☞ P27 [Pantalla de estado de alimentación])

Nota :

- Se muestra en las pantallas de visualización 0 y 1, solo durante las advertencias.

- 3 Espacio restante en el soporte
Muestra el tiempo de grabación restante de las tarjetas SD en las ranuras A y B por separado.

- A : Ranura actualmente seleccionada. (tarjeta blanca)
- A : El interruptor de protección contra escritura de la tarjeta SD está configurado.
- A!INVALID : No se puede leer, escribir ni restaurar la tarjeta SD.
- A!FORMAT : La tarjeta SD requiere formateado.
- A!RESTORE : La tarjeta SD requiere restauración.

- A!INCORRECT :

- Cuando una tarjeta SD inferior a UHS-I U3 es introducida estando en el modo 4K.
- Cuando se ajusta Record Set en una opción distinta de "AVCHD"/"SD"/"Web" con una tarjeta SD de clase 4 insertada.
- Cuando la tarjeta SD no es compatible.
- Cuando una tarjeta SD de clase inferior a 10 es introducida estando en el modo XHQ.

- A!REC INH :
- Al intentar grabar en 50i(HQ)/50i(SP) a una tarjeta SD grabada en AVCHD60i(HQ)/60i(SP) (o viceversa).
- Cuando se intenta grabar más de 4 GB mientras hay introducido un medio no compatible con la grabación de más de 4 GB.

(☞ P116 [4GB File Spanning(SDXC)])

Los siguientes iconos se visualizan durante la carga FTP. 250

(☞ P151 [Subir un clip de vídeo grabado 250])

Icono	Estado
	Transferencia FTP en curso. Se visualizarán alternativamente tres imágenes y las flechas se vuelven animadas. En este caso, en lugar del tiempo grabable de la tarjeta SD, se visualizará un valor estimado del tiempo de transferencia restante.
	Se ha producido un error durante la transferencia FTP.

Nota :

- Esta opción no se muestra cuando [Main Menu] → [LCD/VF] → [Display Settings] → [Media Remain] se ajusta como "Off". No obstante, las advertencias sí se visualizarán. (☞ P106 [Media Remain])
- Visualizado en las pantallas de visualización 0 y 1 únicamente en el caso de advertencias. (Cuando el tiempo restante es menor de 3 minutos)
Los iconos aparecen en todas las pantallas de visualización en los siguientes casos.
 - Cuando la grabación se lleva a cabo únicamente en una de las ranuras mientras [Main Menu] → [System] → [Record Set] → [Slot Mode] está ajustado a "Dual". (☞ P116 [Slot Mode])
 - Cuando la grabación se lleva a cabo únicamente en una de las ranuras mientras [Main Menu] → [System] → [Record Set] → [Record Format] → [System] está ajustado a "HD+Web". (☞ P113 [System])
- El tiempo indicado es una estimación.

4 Resolución

Muestra la resolución de la imagen del vídeo.

Nota :

- Esta opción no se muestra cuando [Main Menu] → [LCD/VF] → [Display Settings] → [Record Format] se ajusta como "Off". (☞ P106 [Record Format])

5 Velocidad de fotogramas/Tasa de bits

Muestra la velocidad de fotogramas y la tasa de bits en pares.

Nota :

- Esta opción no se muestra cuando [Main Menu] → [LCD/VF] → [Display Settings] → [Record Format] se ajusta como "Off". (☞ P106 [Record Format])

6 Medidor de nivel de audio

- Muestra los niveles de audio de CH1 y CH2.
- El icono aparece en la pantalla durante el modo manual.



- Cuando se ajusta [Main Menu] → [System] → [Record Set] → [Rec Mode] en "Frame Rec" o "Interval Rec", no se puede grabar audio y el medidor de nivel de audio aparece en gris.

Nota :

- Esta opción no se muestra cuando [Main Menu] → [LCD/VF] → [Display Settings] → [Audio Meter] se ajusta como "Off". (☞ P106 [Audio Meter])
- #### 7 Marca del estabilizador de imagen
- Se muestra cuando el estabilizador de imagen está activado (ON).



: Cuando [Level], de [OIS], se ajusta como "Normal".



: Cuando [Level], de [OIS], se ajusta como "High".

Nota :

- Si el estabilizador de imagen se ajusta como "OFF" cuando se visualiza la pantalla de visualización 0, aparece durante 3 segundos.
- Se visualiza en la pantalla de visualización 0 solamente cuando se produce un cambio.

8 Indicación de funcionamiento de volumen

La visualización aparece cuando el volumen (de 0 a 15) de los auriculares o del altavoz cambia.



Nota :

- No hay salida de audio desde el altavoz en el modo de cámara.

9 AUTOMÁTICA TOTAL ACT./DESACT

Mantenga pulsado el botón [FULL AUTO] para activar o desactivar.

Si se habilita ATOMÁTICO TOTAL, aparece el icono .

10 Bloqueo AE
El icono **AE** se muestra durante el bloqueo AE.

11 Modo de balance de blancos
Muestra el modo de balance de blancos actual. (*****K indica la temperatura del color)

A< *****K> : Cuando el interruptor [WHT BAL B/A/PRST] está ajustado en "A" en el modo de balance de blancos manual.

B< *****K> : Cuando el interruptor [WHT BAL B/A/PRST] está ajustado en "B" en el modo de balance de blancos manual.

P< *****K> : Cuando el interruptor [WHT BAL B/A/PRST] está ajustado en "PRST" en el modo de balance de blancos manual.

A<●*****K>/ : El balance de blancos del sujeto con respecto al ajuste de temperatura del color es apropiado cuando el indicador WB está ajustado en "On" en el modo de balance de blancos manual.

B<●*****K>/ : Bloqueado en el modo de balance de blancos totalmente automático.

(P58 [Modo predefinido (PRST)])

(P59 [Modo memoria A (A), modo memoria B (B)])

(P105 [WB Indicator])

Nota : _____

- Se visualiza en la pantalla de visualización 0 solamente cuando se produce un cambio.

12 Shutter

- La velocidad actual del obturador se visualiza cuando el obturador se ajusta como "Manual".

(P94 [Shutter])

- La visualización de la velocidad del obturador desaparece cuando el botón [FULL AUTO] es mantenido pulsado para ajustar en "ON" para habilitar el modo de filmación totalmente automático, o cuando el botón [SHUTTER] es mantenido pulsado para habilitar el modo de obturador automático.

Nota : _____

- El rango variable de la velocidad del obturador varía según las configuraciones de formato de vídeo.
(P54 [Configuración del obturador electrónico])
- Se visualiza en la pantalla de visualización 0 solamente cuando se produce un cambio.

13 Número F del iris

Muestra el número F del iris de la lente.

(P52 [Ajuste del iris])

14 Contraste

- Muestra el valor de ganancia cuando está en el modo de ganancia manual.
- El valor de ganancia no se muestra en el modo "AGC".
- "LUX30" o "LUX36" se muestra en el modo de grabación con poca luz.

Nota : _____

- Se visualiza en la pantalla de visualización 0 solamente cuando se produce un cambio.

15 Nivel de AE

- Se visualiza si se activa la función AE.
- Cuando se utiliza cuando el funcionamiento manual está deshabilitado, "AE" parpadea durante unos 5 segundos.
- Cuando la detección de rostros está activada y [Face Detect] se ajusta como "AF&AE", aparece en el lado izquierdo de "AE".
(P49 [Ajuste del enfoque mediante detección de rostros])

16 Posición del filtro ND

Muestra la posición del filtro ND actual.

Nota : _____

- Esta opción no se muestra cuando [Main Menu] → [LCD/VF] → [Display Settings] → [ND Filter] se ajusta como "Off".
(P105 [ND Filter])
- Se visualiza en la pantalla de visualización 0 solamente cuando se produce un cambio.

17 Visualización de enfoque

- Muestra la distancia aproximada hasta el sujeto enfocado durante el enfoque manual.
- No se muestra ningún icono en el modo de enfoque automático. Sin embargo, el icono de enfoque automático **AF** aparece con sólo cuando está activada la detección de rostros.
(P49 [Ajuste del enfoque mediante detección de rostros])
(P97 [Face Detect])
- Si [Main Menu] → [Camera Function] → [AF Assist] está ajustado a "Area", el icono aparece en el lado izquierdo de **AF**.
(P96 [AF Assist])

Nota : _____

- Puede especificar el método de visualización (Feet/Meter) en [Main Menu] → [LCD/VF] → [Display Settings] → [Focus]. Esta opción no se visualizará cuando "Off" se encuentre seleccionado. (☞ P105 [Focus])
- Se visualiza en la pantalla de visualización 0 solamente cuando se produce un cambio.

- 18** Patrón de cebra
- Durante la visualización del patrón de cebra,  (icono de la cebra) se visualiza en la pantalla de visualización en el modo cámara. (☞ P69 [Configuración del patrón de cebra])

- 19** Ayuda de enfoque
- "FOCUS" se visualiza cuando el enfoque automático está activado.
 - Si ACCU-Focus está habilitado, "ACCU-FOCUS" parpadea durante 10 segundos mientras que se inicia la asistencia de enfoque. Luego, las luces del indicador "FOCUS" se encienden.
 - Si la grabación comienza cuando [ACCU-Focus] está activo, [ACCU-Focus] se desactivará forzosamente. (☞ P104 [Focus Assist])

Nota : _____

- Se visualiza en la pantalla de visualización 0 solamente cuando se produce un cambio.

- 20** Visualización de fecha/hora
- Muestra la fecha y la hora actual.

Nota : _____

- El estilo de visualización de la fecha/hora se puede especificar en [Main Menu] → [LCD/VF] → [Display Settings] → [Date Style]/[Time Style]. (☞ P106 [Date Style]) (☞ P107 [Time Style])
- Esta opción no se muestra cuando [Main Menu] → [LCD/VF] → [Display Settings] → [Date/Time] se ajusta como "Off". (☞ P106 [Date/Time])
- Cuando [Main Menu] → [System] → [Record Set] → [Time Stamp] se ajusta como "On", esta opción no se visualiza. (☞ P116 [Time Stamp])

- 21** Visualización de zoom
- Muestra la posición del zoom. (Barra o valor de zoom)
- Zoom dinámico desactivado:



Zoom dinámico activado:



- La barra de zoom sólo se visualizará durante 3 segundos tras activar el funcionamiento del zoom.
 - El valor siempre se visualizará.
- Zoom dinámico : Z00 a 99 desactivado
- Zoom dinámico : Z100 a 149 activado

Nota : _____





- Puede especificar el método de visualización (Number/Bar) en [LCD/VF] → [Display Settings] → "Zoom". Esta opción no se visualizará cuando "Off" se encuentre seleccionado. (☞ P105 [Zoom])
- Se visualiza en la pantalla de visualización 0 solamente cuando se produce un cambio.

- 22** Icono de conexión de red **250**

El estado de conexión de red se muestra cuando [Main Menu] → [System] → [Network] está ajustado en "On".

Este icono no se muestra cuando se selecciona "Off".

(☞ P112 [Network **250**])

Icono	Estado
 (Parpadea)	No se ha establecido la conexión (arranque, preparación para la conexión)
 (Amarillo)	No se ha establecido la conexión (preparación para la conexión)
	Se ha establecido la conexión
	Cuando se detecta un adaptador USB diferente de los ajustes de conexión
(No hay visualización)	Cuando se detecta un adaptador USB incompatible o cuando [Network] se ajusta en "Off"

Nota : _____

- Al utilizar un adaptador móvil compatible con la visualización de conexión LTE, "LTE" es visualizado a la izquierda del icono anterior cuando se detecta una conexión LTE.

- 23 Visualización de códigos de tiempo (TC)/bits del usuario (UB)
- Muestra el código de tiempo (hora: minuto: segundo: fotograma) o los datos del bit del usuario.
 - Ejemplo de visualización de código de tiempo:

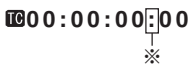

* Dos puntos (:) indica fotogramas no omitidos y punto (.) indica fotogramas omitidos.

- Ejemplo de visualización de bit del usuario:



Nota : _____

- Puede especificar si desea ver el código de tiempo, el bit de usuario o apagar la pantalla utilizando [LCD/VF] → [Display Settings] → [TC/UB]. Esta opción no se visualizará cuando "Off" se encuentre seleccionado. (☞ P106 [TC/UB])

- 24 Indicador de bloqueo de códigos de tiempo
 Cuando el generador integrado de códigos de tiempo esté sincronizado con la entrada de datos externa de códigos de tiempo, **L** se ilumina.

- 25 Marca de transmisión en directo **250**
 Si [Main Menu] → [System] → [Network]/[Settings] → [Live Streaming Set] → [Live Streaming] es ajustado en "On", aparece visualizado el estado de la distribución. (☞ P118 [Live Streaming])

Icono	Estado
	Distribución en progreso (conexión de calidad buena)
	Distribución en progreso (conexión de calidad mala)
	Conexión pendiente o error de conexión

- 26 Zona de visualización de evento / advertencia
 Muestra mensajes de error. (☞ P181 [Mensajes de error y acciones])

- 27 Estado del soporte
- : No se encuentra ninguna tarjeta en la ranura seleccionada
 - STBY : Grabación en modo de espera
 - REC : Grabación
 - REVIEW : Revisión de clip
 - (☞ P69 [Visualización inmediata de los vídeos grabados (revisión de clips)])
 - STBY **P** : Pregrabación en modo de espera
 - (☞ P75 [Pregrabación])
 - REC**P** : Pregrabación grabando
 - (☞ P75 [Pregrabación])
 - STBY **C** : Grabación continua de clips en modo de espera
 - (☞ P76 [Grabación continua de clips])
 - REC**C** : Grabación continua de clips grabando
 - (☞ P76 [Grabación continua de clips])
 - STBY **C** (se muestra en amarillo) : Grabación continua de clips en pausa
 - (☞ P76 [Grabación continua de clips])
 - STBY **I** : Grabación de intervalos en modo de espera
 - (☞ P78 [Grabación de intervalos])
 - STBY **I** (se muestra en rojo) : Grabación de intervalos en pausa
 - REC**I** : Grabación de intervalos grabando
 - (☞ P78 [Grabación de intervalos])
 - STBY **F** : Grabación de fotogramas en modo de espera
 - (☞ P77 [Grabación de fotogramas])
 - REC**F** : Grabación de fotogramas grabando
 - (☞ P77 [Grabación de fotogramas])
 - STBY **F** (se muestra en amarillo) : Grabación de fotogramas en pausa
 - (☞ P77 [Grabación de fotogramas])
 - STOP : No se puede grabar en la tarjeta de la ranura
 - P.OFF : Apagado de la alimentación

- 28 Visualización de grabación dual/grabación de copia de seguridad
 "DUAL" se visualiza en el modo de grabación dual y "BACKUP" se visualiza en el modo de grabación de copia de seguridad. (☞ P116 [Slot Mode])

Nota : _____

- Esta opción no se muestra cuando [Slot Mode] se ajusta como "Series".
- Esta opción no se muestra cuando [Main Menu] → [LCD/VF] → [Display Settings] → [Media Remain] se ajusta como "Off". No obstante, las advertencias sí se visualizarán. (☞ P106 [Media Remain])
- Se muestra en las pantallas de visualización 0 y 1, solo durante las advertencias. (Cuando el tiempo restante es menor de 3 minutos)

- 29 Disparador de grabación
STBY → : Cuando [Rec Trigger] se ajusta en “On” y se detiene la grabación
REC → : Cuando [Rec Trigger] se ajusta en “On” y la grabación está en curso
- 30 Enfoque expandido
“EXPANDED” (amarillo) será visualizado durante el enfoque expandido.
- 31 Bloqueo de operación
El icono  aparece durante el bloqueo de la operación.
(P41 [Función de bloqueo de la operación])

Pantalla de visualización en modo soporte

Pantalla de visualización de soportes 0

Esta pantalla muestra el estado de soporte o evento. También se usa para mostrar solo advertencias.

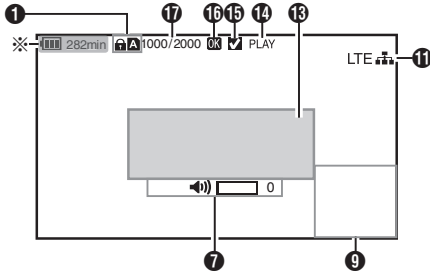

* Aparece solo durante las advertencias

Pantalla de visualización de soportes 1

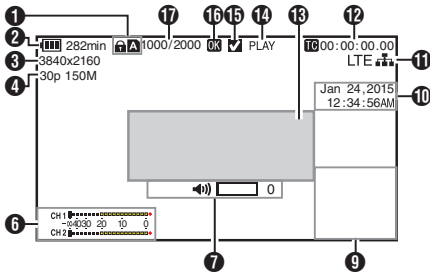

Pantalla de visualización de soportes 2

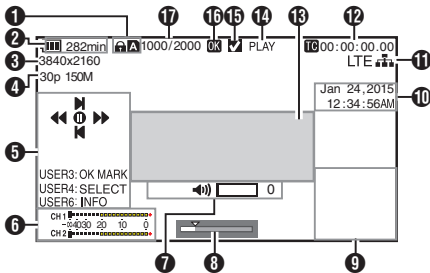

1 Soporte

- Muestra la ranura de soporte (A o B) del clip que se está reproduciendo en ese momento.
- aparece cuando el interruptor de protección contra escritura de la tarjeta SD está configurado.

2 Voltaje / Carga de la batería

Muestra el estado actual del suministro de alimentación en uso.

(P27 [Pantalla de estado de alimentación])

Nota :

- Se muestra en la pantalla de visualización de soporte 0 solamente durante las advertencias.

3 Resolución

Muestra la resolución de la imagen del vídeo.

4 Velocidad de fotogramas/Tasa de bits

Muestra la velocidad de fotogramas y la tasa de bits en pares.

5 Guía de funcionamiento

Muestra una guía para los botones de funcionamiento actuales.

6 Medidor de nivel de audio

Muestra los niveles de audio de CH1 y CH2.



Nota :

- Esta opción no se muestra cuando [Main Menu] → [LCD/VF] → [Display Settings] → [Audio Meter] se ajusta como "Off".

(P106 [Audio Meter])

7 Indicación de funcionamiento de volumen

- La visualización aparece cuando el volumen (de 0 a 15) de los auriculares o del altavoz cambia.

(P129 [Indicación de funcionamiento de volumen])

8 Barra de posición

Muestra la posición actual en el vídeo.

Durante el recorte, la barra de posición aparece en color verde y los iconos de los puntos de entrada y salida son visualizados.

- ▼ : Posición actual del vídeo
- ▲ : Posición de inicio de recorte (punto de entrada)
- ▲ : Posición de fin de recorte (punto de salida)

- 9 Visualización de información
La pantalla de información de la cámara se enciende y apaga cada vez que presiona el botón [OIS/6].
- La pantalla de información de la cámara muestra únicamente información de contraste, iris, obturación y balance de blancos que se haya grabado.

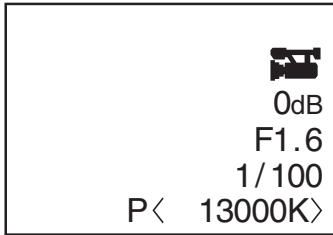

Visualización de información de la cámara

Nota : _____

- La información sobre el recorte es visualizada durante el progreso del recorte. En este caso, pulsar el botón [OIS/6] no cambia la visualización.

- 10 Visualización de fecha/hora
Muestra la fecha y hora grabada en la tarjeta SD reproducida en ese momento.

Nota : _____

- El estilo de visualización de la fecha/hora se puede especificar en [LCD/VF] → [Display Settings] → [Date Style]/[Time Style].
(☞ P106 [Date Style])
(☞ P107 [Time Style])

- 11 Icono de conexión de red **250**
El estado de conexión de red se muestra cuando [Main Menu] → [System] → [Network] está ajustado en "On".
Este icono no se muestra cuando se selecciona "Off".

(☞ P112 [Network **250**])

Icono	Estado
(Parpadea)	No se ha establecido la conexión (arranque, preparación para la conexión)
(Amarillo)	No se ha establecido la conexión (preparación para la conexión)
	Se ha establecido la conexión
	Cuando se detecta un adaptador USB diferente de los ajustes de conexión
(No hay visualización)	Cuando se detecta un adaptador USB incompatible o cuando [Network] se ajusta en "Off"

Nota : _____

- Al utilizar un adaptador móvil compatible con la visualización de conexión LTE, "LTE" es visualizado a la izquierda del icono anterior cuando se detecta una conexión LTE.

- 12 Visualización de códigos de tiempo (TC)/bits del usuario (UB)
- Muestra el código de tiempo (hora: minuto: segundo: fotograma) o los datos del bit del usuario grabados en la tarjeta SD que está siendo reproducida.
 - Ejemplo de visualización de código de tiempo:

TC00:00:00:00
※

- * Dos puntos (:) indica fotogramas no omitidos y punto (.) indica fotogramas omitidos.

- Ejemplo de visualización de bit del usuario:

UBFF EE DD 20

Nota : _____

- Puede especificar si desea ver el código de tiempo, el bit de usuario o apagar la pantalla [TC/UB] de [Main Menu] → [LCD/VF] → [Display Settings].
(☞ P106 [TC/UB])

- 13 Zona de visualización de evento / advertencia
Muestra mensajes de error.
(☞ P181 [Mensajes de error y acciones])

- 14 Estado del soporte

PLAY : Reproduciendo
STILL : Modo reproducción de foto fija
FWD * : Reproducción de alta velocidad hacia delante (* velocidad de reproducción: x5, x15, x60 o x360)
REV * : Reproducción de alta velocidad en dirección inversa (* velocidad de reproducción inversa: x5, x15, x60 o x360)
STOP : Modo de detención
P.OFF : Apagado de la alimentación

- 15 Marca de comprobación
Se muestra cuando el clip que se está reproduciendo está seleccionado.

- 16 Marca OK
Se muestra cuando se ha añadido la marca OK.
(☞ P85 [Añadir/borrar una marca OK])

- 17 Información del clip
Muestra el número de vídeos actuales / número total de vídeos.

Pantalla de estado

Para comprobar las configuraciones de la videocámara.

Pantalla Camera 1 / Pantalla Camera 2

Para comprobar la información relacionada con la grabación utilizando la videocámara.

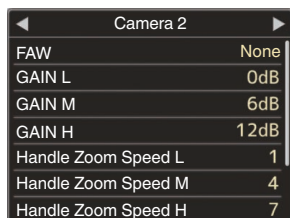
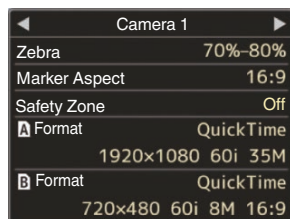

Pantalla USER Switch Set

Para comprobar el estado (funciones asignadas) a los botones de usuario.

(☞ P35 [Asignación de funciones a los botones del usuario])

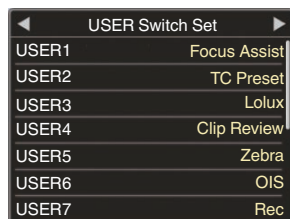

Pantalla Audio

Para comprobar la configuración relacionada con el nivel de audio y el audio.

(☞ P109 [Opción Audio Set])



Pantalla Video

Para comprobar la configuración relacionada con la salida de video.

(☞ P107 [Opción Video Set])

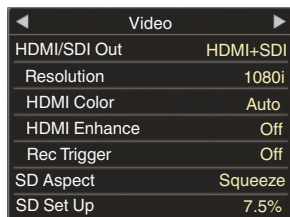

Pantalla Planning Metadata

Para comprobar la configuración actual de la planificación de metadatos.

(☞ P155 [Planning Metadata])

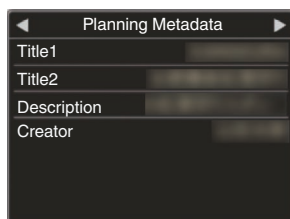

Pantalla Network 250

Comprobación de las configuraciones relacionadas con la red.

(☞ P120 [Wizard])

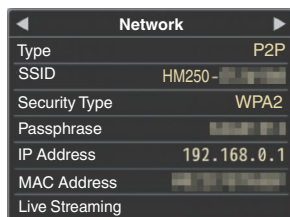

Pantallas de marcador y zona de seguridad (solo modo cámara)

Las pantallas de marcador y zona de seguridad le resultarán útiles, puesto que le ayudarán a determinar el ángulo de visión de la imagen según el propósito de la filmación.

El marcador se muestra únicamente en el modo cámara.

Visualización del Grid Marker

1 Ajuste [LCD/VF] → [Marker Settings] → [Grid Marker] en "On".

(☞ P104 [Grid Marker])

Se visualiza una cuadrícula que divide la pantalla en 3x3.



Nota : _____

- Cuando [Grid Marker] está ajustado en "On", [Aspect Ratio], [Aspect Marker] y [Safety Zone] no funcionan.

- Ejemplo de visualización si [Aspect Ratio] = "4:3", [Aspect Marker] = "Line+Halftone" y [Center Mark] = "On"

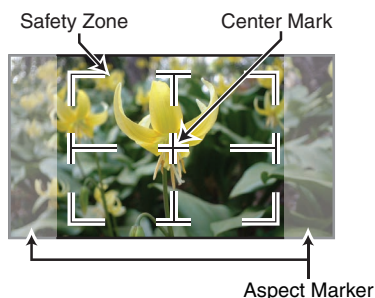

Nota : _____

- Puede ajustar como On/Off las visualizaciones de zona de seguridad y de marca central usando [LCD/VF] → [Marker Settings] → [Aspect Ratio], [Safety Zone], y [Center Mark].

(☞ P105 [Safety Zone])

Salida de barra de colores

En esta cámara grabadora pueden utilizarse barras de colores.

Nota : _____

- Las señales de prueba de audio (1 kHz) pueden emitirse simultáneamente a la emisión de la barra de colores.

(☞ P111 [Test Tone])

Para emitir la barra de colores utilizando el menú

Para activar las barras de colores, siga el procedimiento de configuración que se detalla a continuación.

1 Ajuste [Camera Function] → [Bars] en "On".

(☞ P94 [Bars])

Se emiten barras de colores.

Para emitir la barra de colores utilizando el botón de usuario

1 Asigne la función "Bars" a cualquiera de los botones de usuario.

(☞ P35 [Asignación de funciones a los botones del usuario])

2 Pulse el botón de usuario que tenga asignado "Bars".

Se emiten barras de colores.

Cómo ajustar la matriz de color

- La matriz de color de la cámara grabadora se puede ajustar con un color preferido por el usuario.
 - Cuando se realice una filmación usando varias cámaras, los colores de las diferentes cámaras pueden ajustarse y el color preferido del usuario puede configurarse en esta cámara grabadora.
 - La Saturation, la Hue y el Lightness de los colores principales y complementarios (6 colores en total) pueden ajustarse individualmente.
 - Ajuste el color en el campo del vector y el monitor de forma de onda usando el gráfico de colores DSC.
- * Los valores ajustados de "Natural", "Standard", "Cinema Vivid" y "Cinema Subdued" en [Color Matrix] se pueden almacenar individualmente. (P100 [Color Matrix])

1 Seleccione [Camera Process] → [Color Matrix]/[Adjust].

(P100 [Color Matrix])

2 Ajuste Hue.

- Seleccione el color utilizando el botón con forma de cruz (▲▼) y confirme utilizando el botón en forma de cruz (►). (El cursor pasa a Hue.)
- Al pulsar el botón en forma de cruz (▲), se gira el matiz en el sentido de las agujas del reloj en el campo del vector.
- Al pulsar el botón en forma de cruz (▼), se gira el matiz en el sentido contrario al de las agujas del reloj en el campo del vector.

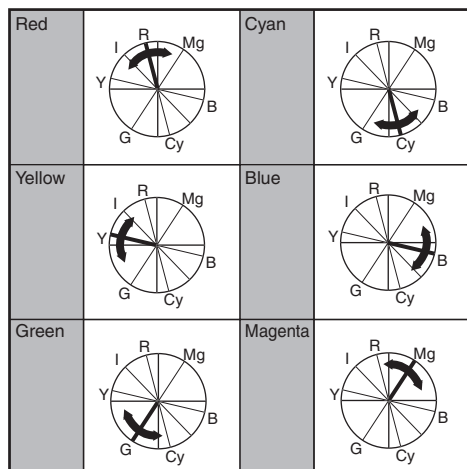

3 Ajuste Saturation.

- Pulse el botón con forma de cruz (►) para mover el cursor a Saturation.
- Cada uno de colores cambiará en la dirección indicada por la flecha del campo del vector.
- Al pulsar el botón con forma de cruz (▲), el color se mueve hacia fuera respecto al centro del círculo en el campo del vector.
- Al pulsar el botón con forma de cruz (▼), el color se mueve hacia el centro del círculo en el campo del vector.

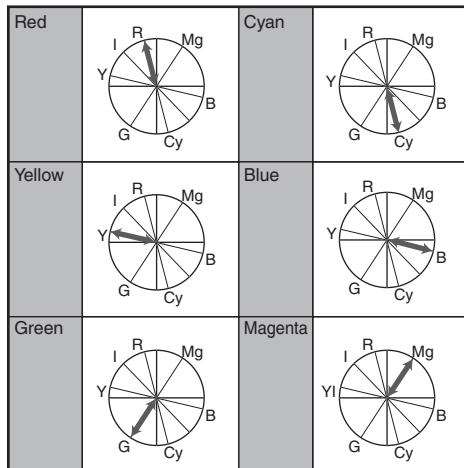

4 Ajuste Lightness.

- Al pulsar el botón con forma de cruz (▲), aumenta el nivel del luminosidad; mientras que al pulsar el botón con forma de cruz (▼), disminuye.
- Pulse el botón con forma de cruz (►) para volver a mover el cursor a Hue.

Configuración de archivos de configuración

Las configuraciones del menú se pueden almacenar en una tarjeta SD guardándolas como un archivo de configuración.

La carga de un archivo de configuración guardado le permitirá reproducir el estado de configuración apropiado rápidamente.

Existen los siguientes tipos de archivos de configuración disponibles.

■ Picture File:

Archivo que contiene las configuraciones de creación de imagen según las condiciones de filmación (opciones del menú [Camera Process]).

■ All File:

Archivo que contiene todas las configuraciones del menú, desde las configuraciones del formato de vídeo hasta las configuraciones de creación de imagen, como las configuraciones del dispositivo y de las condiciones de filmación, así como el contenido del [Favorites Menu]. La configuración de Ajustes de superposición y Ajustes de red no se guarda.

■ User File:

El archivo que contiene ajustes de All File que no están incluidos en los elementos de menú [Camera Process].

(☞ P98 [Menú de Camera Process])

Nota : _____

- Utilice el menú [Setup File] para guardar o cargar un archivo de configuración.
- Las siguientes operaciones se pueden realizar en el menú [Setup File].
 - [Guardar archivos de configuración] (☞ P 139)
 - [Cargar un archivo de configuración] (☞ P 140)

Número de archivos de configuración almacenables

Ranura A para tarjeta SD : [A 1] a [A 8]

Ranura B para tarjeta SD : [B 1] a [B 8]

Compatibilidad

■ User File/All File

- Solo pueden cargarse User File/All File de las series GY-HM250 y GY-HM180.
- Cuando User File/All File fueron guardados usando GY-HM250 se cargan usando GY-HM180, las funciones que solamente existen en GY-HM250 son ignoradas.

■ Picture File

Solo pueden cargarse Picture File de las series GY-HM250 y GY-HM180.

[Guardar archivos de configuración

1 Muestra el menú [Setup File].

Seleccione [Main Menu] → [System] → [Setup File] y pulse el botón de ajuste (●).

(☞ P111 [Setup File])

2 Seleccione [Store File] y pulse el botón de ajuste (●).

3 Seleccione [Picture File], [User File] o [All File], y presione el botón de ajuste (●).

Se muestran los archivos existentes.

4 Seleccione el archivo que se guardará (o sobrescribirá) nuevamente usando el botón con forma de cruz (▲▼) y pulse el botón de ajuste (●).

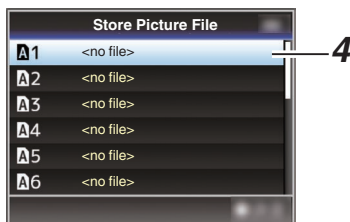

Nota : _____

- Los archivos no se pueden escribir en los siguientes casos. (cuando aparecen en gris, selección deshabilitada)
 - Cuando la tarjeta SD no sea compatible o no esté formateada. (El nombre del archivo aparece como “---”).
 - Cuando se introduce una tarjeta SD protegida contra escritura (aparece la marca  al lado del icono de la tarjeta SD).

5 Nombre el archivo.

- Introduzca el subnombre usando el teclado de software.
(☞ P91 [Entrada de texto mediante el teclado del software])
- Se pueden introducir hasta 8 caracteres para el subnombre [Store File]/[Picture File].

Nota : _____

- Cuando se sobrescriba un archivo existente, aparecerá el subnombre del archivo existente.
- Seleccione [Cancel] y pulse el botón de ajuste (●) o pulse el botón [CANCEL/STOP] para volver a la pantalla anterior.

- 6 Seleccione [Store] y pulse el botón de ajuste (●).



- 7 Guarde el archivo.

- Aparecerá una pantalla de confirmación para que elija la opción de sobrescribir. Seleccione [Overwrite] en la pantalla de confirmación y pulse el botón de ajuste (●). Se inicia el proceso de guardar y “Storing...” aparece en la pantalla.

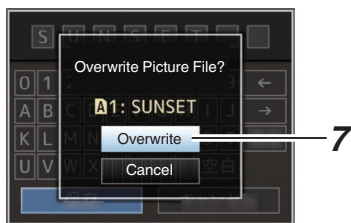

- Se inicia el guardado y aparece “Storing...” en la pantalla cuando el archivo se guarda nuevamente.

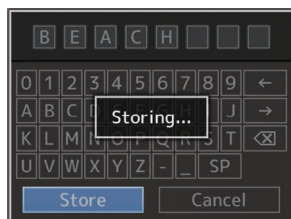

- 8 El proceso de guardar se ha completado.

Una vez que el proceso de guardar una archivo se haya completado, aparecerá “Complete” en la pantalla y la pantalla del menú se cierra automáticamente.

Cargar un archivo de configuración

- 1 Muestra el menú [Setup File].

Seleccione [Main Menu] → [System] → [Setup File] y pulse el botón de ajuste (●).
(☞ P111 [Setup File])

- 2 Seleccione [Load File] y pulse el botón de ajuste (●).

- 3 Seleccione [Picture File], [User File] o [All File], y presione el botón de ajuste (●). Se muestran los archivos existentes.

- 4 Seleccione el archivo a guardar usando el botón con forma de cruz (▲▼) y pulse el botón de ajuste (●).

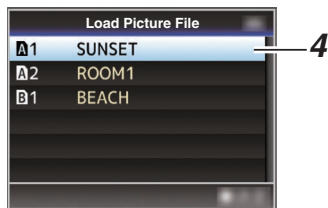

Nota :

- Cuando el interruptor de protección contra escritura de la tarjeta SD introducida está configurado, aparecerá una marca 🔒 junto al icono de la tarjeta SD. Los archivos de configuración se pueden cargar desde una tarjeta SD incluso si el protector contra escritura está configurado.
- Los archivos de configuración que sean totalmente incompatibles no se visualizarán. (☞ P139 [Configuración de archivos de configuración])

- 5 Seleccione [Load] en la pantalla de confirmación y pulse el botón de ajuste (●).

Se inicia la carga y “Loading...” aparece en la pantalla.

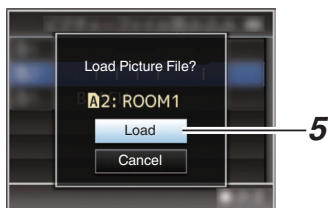

- 6 El proceso de lectura se ha completado.
- Una vez que el proceso de lectura de un archivo se haya completado, aparecerá “Complete” en la pantalla y la pantalla del menú se cierra automáticamente.

Conexión de un monitor externo

- Para emitir vídeo en directo o imágenes de reproducción y sonido de audio en un monitor externo, seleccione las señales de salida de la cámara grabadora y conecte el cable apropiado según el monitor que se vaya a utilizar.
- Elija el terminal más adecuado según el monitor que se utilizará.
- Terminal [SDI OUT]:
Emite la señal 3G-SDI/HD-SDI o la señal SD-SDI.
- Terminal [AV]:
Emite señales de audio y vídeo compuesto.
- Terminal [HDMI]:
Emite señales HDMI.

Nota :

- Si el terminal [SDI OUT] o el terminal [HDMI] están conectados, configure los ajustes en el menú [A/V Set] en función del monitor a conectar.
(☞ P107 [HDMI/SDI Out])
- Si está realizando la conexión con una señal de salida en 4K(2160p), use un cable HDMI 4K compatible.

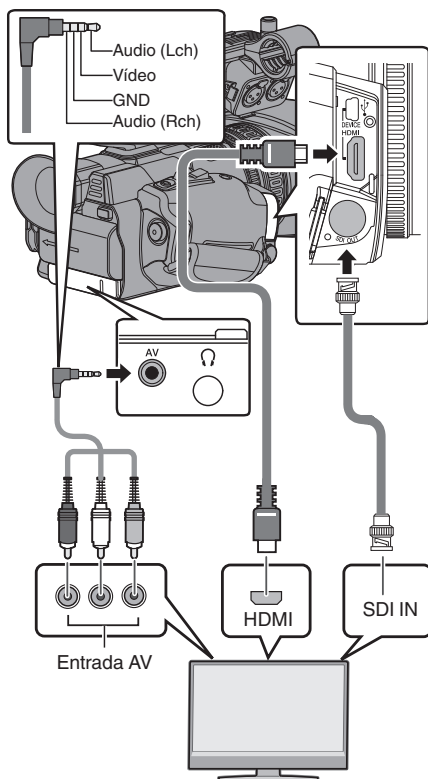

- * Seleccione la señal de salida en [A/V Set] → [HDMI/SDI Out].
(☞ P107 [HDMI/SDI Out])
- * Cuando la opción [Record Format] → [System] se ajusta en "SD", solo se emiten señales SD-SDI.
(☞ P113 [System])
- * Para mostrar la pantalla de menús o mostrar la pantalla en un monitor externo, ajuste [A/V Set] → [Video Set] → [Display On TV] en "On".
(☞ P107 [Display On TV])

Conexión vía SDI

- Las señales de vídeo digitales, junto con las señales de audio embebidas (superimpuestas) y las señales de código de tiempo, se emiten para las señales 3G-SDI/HD-SDI y SD-SDI.

Nota : _____

- La frecuencia de muestreo para las señales de audio embebidas (superpuestas) es 48 kHz. Se emiten también el código de tiempo del generador de tiempo incorporado así como el código de tiempo del reproductor.

Ajuste de la relación de aspecto

- Para ajustar el modo de conversión de las imágenes con una relación de aspecto de 16:9 para su visualización en una pantalla con una relación de aspecto 4:3.
- Realice los ajustes utilizando [A/V Set] → [Video Set] → [SD Aspect].
- Los modos disponibles incluyen “Letter” (ennegrecidos en la parte de arriba y abajo) y “Squeeze” (tamaño completo, comprimido a la derecha y a la izquierda).
(☞ P108 [SD Aspect])

Nota : _____

- Cuando [Record Format] → [System] se ajusta en “SD”, y [SD Aspect] se ajusta en “4:3”, no se puede seleccionar esta opción.
(☞ P113 [System])
(☞ P115 [SD Aspect])

Conexión de los auriculares

- Seleccione la salida de audio desde el terminal [A/V Set] utilizando [A/V Set] → [Monitor].
(☞ P110 [Monitor])

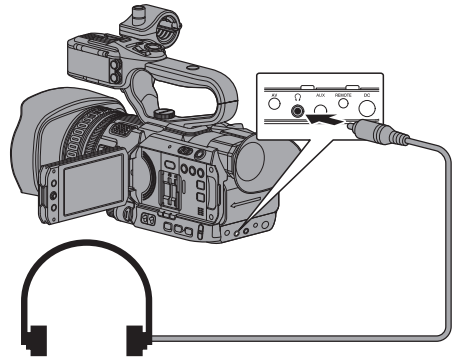

Nota : _____

- No hay salida de sonido desde el altavoz al conectar los auriculares.

Conexión mediante mando a distancia con cable

Puede accionar las funciones de esta unidad con un mando a distancia por cable.

Nota : _____

- Cuando los interruptores de la cámara grabadora y de la unidad de mando a distancia se accionan al mismo tiempo, el interruptor de la unidad de mando a distancia tiene prioridad sobre el de la cámara grabadora.

1 Conecte un mando a distancia con cable en la videocámara.

Conecte el mando a distancia con cable (vendido por separado) en el terminal [REMOTE] de esta videocámara.

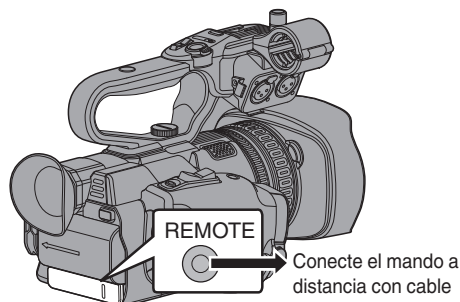

Precaución : _____

- Apague la alimentación de la videocámara cuando la conecte a un mando a distancia con cable.

2 Encienda la alimentación de la videocámara.

Carga de vídeos en un ordenador

- Se pueden cargar vídeos en un ordenador conectando la videocámara al ordenador mediante el puerto USB. Lo que permite que los vídeos almacenados en la tarjeta SD puedan ser gestionados y editados en el ordenador.
- Los archivos de la tarjeta SD pueden ser gestionados y editados en el ordenador conectado en este modo solo si los dispositivos de almacenamiento masivo USB son reconocidos por ese ordenador como una unidad periférica.

Nota : _____

- Los archivos no se pueden escribir en la tarjeta SD.

1 Conecte la videocámara al ordenador usando un cable USB.

Aparecerá un mensaje de confirmación "Change to USB Mode?" para permitir la conexión USB.

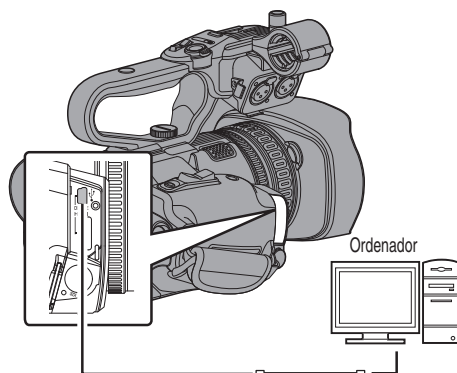

2 Seleccione [Change] usando el botón con forma de cruz (▲▼) y pulse el botón de ajuste (●).

La videocámara cambia al modo USB.



Nota :

- Si la grabación está en curso, el mensaje "Change to USB Mode?" aparecerá después de que se haya detenido la grabación.
- Si la reproducción está en curso, la videocámara cambia al modo USB después de que el archivo se cierra automáticamente, como cuando la reproducción se detiene.

Desconexión

- Deshabilite la conexión al ordenador y retire el cable USB de la videocámara.
- Lo que hace que se abandone el modo USB y que la videocámara cambie al modo cámara.

Nota :

- El procedimiento para deshabilitar la conexión USB varía dependiendo del ordenador. Para más detalles, consulte las "MANUAL DE INSTRUCCIONES" del ordenador.

Si su ordenador no reconoce la tarjeta SD

Confirme y actualice el SO de su ordenador.

SO	Descripción
Windows Vista	Es necesario actualizar a SP1 o superior.
Windows Vista SP1/ Windows Vista SP2	Es necesario descargar el software actualizado. (KB975823) <ul style="list-style-type: none">• Versión de 32 bits http://www.microsoft.com/downloads/en/details.aspx?FamilyID=2d1abe01-0942-4f8aabb2-2ad529de00a1• Versión de 64 bits http://www.microsoft.com/downloads/en/details.aspx?FamilyID=7d54c53f-017c-4ea5-ae08-34c3452ba315
Windows 7	Es necesario descargar el software actualizado. (KB976422) <ul style="list-style-type: none">• Versión de 32 bits http://www.microsoft.com/downloads/en/details.aspx?FamilyID=3ee91fc2-a9bc-4ee1-aca3-2a9aff5915ea• Versión de 64 bits http://www.microsoft.com/downloads/en/details.aspx?FamilyID=73f766dd-7127-4445-b860-47084587155f

Funciones de conexión de red **250**

- La función de red se puede utilizar conectando uno de los siguientes adaptadores al terminal [HOST] en la sección del terminal lateral.
 - Adaptador de LAN inalámbrica
 - Adaptador de Ethernet
 - Adaptador móvil(☞ P146 [Configuración de la cámara para conexión de red])
- La función de red consta de funciones de navegador web usando dispositivos tales como teléfonos inteligentes, tabletas o PC, así como las funciones FTP y de transmisión en directo mediante pantallas de vista en miniatura y la operación del menú.

Nota : _____

- La función de red se deshabilita al ajustar [Main Menu] → [System] → [Record Set] → [Record Format] → [Sistema] en “High-Speed”.
- La función de red se deshabilita al ajustar [Main Menu] → [System] → [Record Set] → [Record Format] → [Tasa de bits] en “150M(YUV422)” o “70M(YUV422)”.

Lista de funciones

Importación de metadatos

Puede descargar un archivo de configuración de metadatos (formato XML) desde el servidor FTP y guardar los metadatos en la videocámara.

(☞ P149 [Importación de metadatos **250**])

Subir clips grabados

Puede subir clips grabados en la tarjeta SD a un servidor FTP predeterminado.

(☞ P151 [Subir un clip de vídeo grabado **250**])

Nota : _____

- La carga puede ser igualmente realizada mediante un navegador web.
(☞ P159 [Carga de un clip de grabación mediante un navegador web **250**])

Edición de metadatos

- Planning Metadata
Puede acceder a la página para editar los metadatos de la videocámara a través del navegador web de dispositivos como un teléfono inteligente, una tableta o un PC, y editar los metadatos que se aplicarán a los clips que se van a grabar.
(☞ P155 [Planning Metadata])
- Clip Metadata
Puede acceder a la página para editar los metadatos a través del navegador web de dispositivos como un teléfono inteligente, una tableta o un PC, y mostrar o reescribir los metadatos que se graban en un clip.
(☞ P156 [Clip Metadata])

Visualización a distancia

Puede acceder a través del navegador web de dispositivos como un teléfono inteligente, una tableta o un PC, con el fin de comprobar la imagen en directo o controlar la cámara a distancia.

(☞ P162 [Vista de funciones a distancia **250**])

Control de la cámara

Puede acceder a través del navegador web de dispositivos tales como un teléfono inteligente, una tableta o un PC, con el fin de controlar la cámara remotamente.

(☞ P165 [Función de control de la cámara **250**])

Transmisión en directo

Al combinarse con el decodificador o aplicación de PC compatible con la transmisión en directo, podrá realizar transmisiones de audio y vídeo a través de la red.

(☞ P172 [Realización de la transmisión en directo **250**])

Nota : _____

- La transmisión en vivo se deshabilita al ajustar [System] en “4K” o “HD+Web”.

Superposición de la transmisión

Puede superponer texto, imágenes y marcas de agua en el vídeo grabado y en el vídeo de transmisión en vivo. Además, cambios tales como el cambio de imagen son posibles con la aplicación SDP Generator.

Preparar la conexión de red **250**

Entorno operativo

El funcionamiento ha sido verificado para los siguientes entornos.

Ordenador

- SO: Windows 7
Navegador web: Internet Explorer 11
- SO: Mac OSX 10.9
Navegador web: Safari 7

Teléfono inteligente o tableta

- SO: iOS8 (iPhone 5)
Navegador web: Safari 7
- SO: iOS8 (iPad 3ª generación)
Navegador web: Safari 7
- SO: Android 4 (Nexus 7 2013)
Navegador web: Chrome
- SO: Windows 8.1 (Surface)
Navegador web: Internet Explorer 11

Configuración de la cámara para conexión de red

1 Conecte un adaptador adecuado para el uso previsto al terminal [HOST] en la sección del terminal lateral de la videocámara.

Se pueden conectar los siguientes adaptadores.

- Adaptador de LAN inalámbrica
- Adaptador de Ethernet
- Adaptador móvil

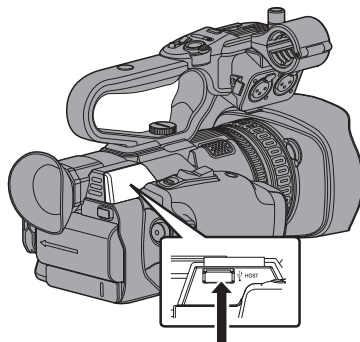

Conecte un adaptador adecuado

Nota :

- Solo se puede conectar un adaptador para conexión de red al terminal [HOST].
- Nunca conecte ni desconecte un adaptador sin haber apagado antes la videocámara.
- Encontrará la información más reciente sobre los adaptadores compatibles en la página de productos de nuestro sitio web.
- Para cada aplicación existen dos tipos de cobertura de red (WAN y LAN) disponibles.

2 Active la conexión de red.

Ajuste [Main Menu] → [System] → [Network] a "On".

Nota :

- Cuando [Main Menu] → [System] → [Record Set] → [System] se ajusta en "4K", ajuste [Main Menu] → [System] → [Record Set] → [Network Function] en "Enable".
(☞ P115 [Network Function])

3 Configure las opciones de conexión.

- Seleccione [Main Menu] → [System] → [Network]/[Settings] → [Connection Setup] → [Wizard] y pulse el botón de ajuste (●).
- Aparece la pantalla del asistente correspondiente al tipo de adaptador conectado. Siga las instrucciones de la pantalla para realizar la configuración.
(☞ P147 [Conexión mediante LAN inalámbrica])
(☞ P148 [Conexión mediante LAN con cable])
(☞ P149 [Conexión mediante adaptador móvil])

Conexión mediante LAN inalámbrica

Conexión a través de un punto de acceso

1 Realice la configuración de la videocámara e inicie la pantalla [Wizard].

(☞ P146 [Configuración de la cámara para conexión de red])

2 [Wireless LAN] aparece en la pantalla [Wizard].

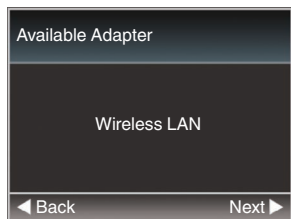

3 Pulse el botón ► para mostrar la pantalla [Select Connection Type].

Seleccione "Connect with Access Point".

Siga las instrucciones de la pantalla para completar la configuración. Realice la configuración de los siguientes elementos.

- Modo de conexión
- Método de configuración
 - * Configuración de SSID, tipo de codificación, Passphrase y IP Address ("DHCP" o "Manual") cuando no se trate de WPS

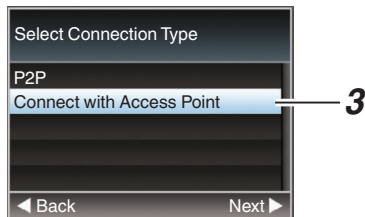

4 La configuración ha finalizado.

Una vez finalizada la configuración, podrá acceder a la videocámara a través de un navegador web.

(☞ P154 [Conexión desde un navegador web 250])

Conexión P2P

Puede acceder a la función web de esta videocámara desde dispositivos como un teléfono inteligente, una tableta o un PC.

1 [Wireless LAN] aparece en la pantalla [Wizard].

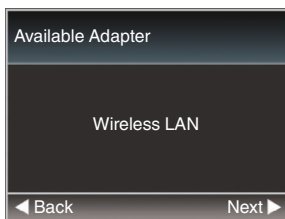

2 Pulse el botón ► para mostrar la pantalla [Select Connection Type].

Seleccione "P2P".

Siga las instrucciones de la pantalla para completar la configuración.

Realice la configuración de los siguientes elementos.

- Modo de conexión
- Método de configuración
 - * SSID y Passphrase cuando no se trate de WPS

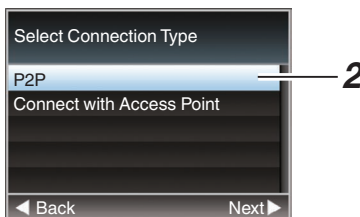

Nota :

- Si se selecciona "WPS" en la pantalla [Select Setup Type], no son necesarios los pasos 3 y 4.

3 Ajuste la videocámara en modo cámara y muestre la pantalla [Network] (estado).

- Pulse el botón [STATUS] de la videocámara para mostrar la pantalla de estado. Pulse el botón en forma de cruz (◀▶) para mostrar la pantalla [Network].
- Asegúrese de que se muestran el [SSID] y la [Passphrase] que ha establecido en el asistente.

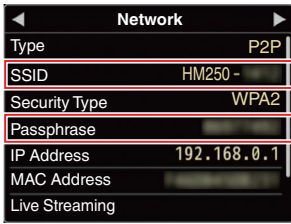

4 Seleccione [SSID] en la lista de puntos de acceso (teléfono inteligente, tableta, PC, etc.) e introduzca la [Passphrase].

- Visualice la lista de puntos de acceso en las opciones de conexión inalámbrica del teléfono inteligente, la tableta o el PC y seleccione "GY-HM250-*****". (***** son números que varían según el dispositivo utilizado).
- Cuando aparezca la pantalla de confirmación de contraseña, introduzca la [Passphrase] mostrada en la pantalla [Network].

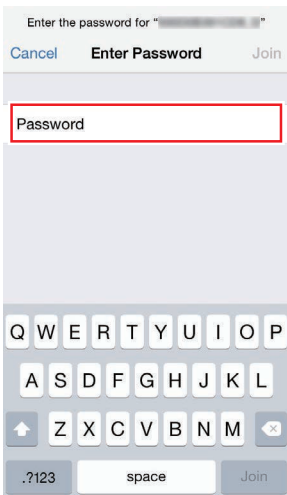

5 La configuración ha finalizado.

Una vez finalizada la configuración, podrá acceder a la videocámara a través de un navegador web. (☞ P154 [Conexión desde un navegador web 250])

Conexión mediante LAN con cable

Puede conectar un dispositivo como un teléfono inteligente, una tableta o un PC directamente a la videocámara usando un cable cruzado para acceder a las funciones web de la videocámara. Alternativamente, puede conectarse también utilizando un concentrador Ethernet.

- 1 Conecte el terminal [HOST] de la videocámara al teléfono inteligente, tableta, PC, etc. usando un cable cruzado.**
- 2 Realice la configuración de la videocámara e inicie la pantalla [Wizard].**
(☞ P146 [Configuración de la cámara para conexión de red])
- 3 [Ethernet] aparece en la pantalla [Wizard].**

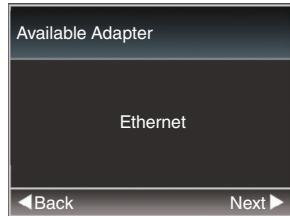

4 Pulse el botón ► para mostrar la pantalla [IP Address Configuration].

- Siga las instrucciones de la pantalla para completar la configuración. Realice la configuración de los siguientes elementos.
- Configuración de la dirección IP (DHCP o manual)
 - IP Address
 - Subnet Mask
 - Gateway
 - Servidor AÑO

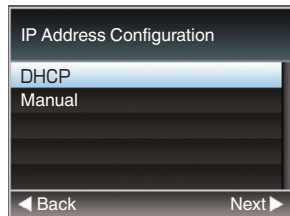

5 La configuración ha finalizado.

Una vez finalizada la configuración, podrá acceder a la videocámara a través de un navegador web. (☞ P154 [Conexión desde un navegador web 250])

Conexión mediante adaptador móvil

Puede utilizar la función FTP y la función de transmisión en directo conectando un adaptador móvil a esta videocámara.

- 1 **Conecte el adaptador móvil al terminal [HOST] de la videocámara.**
- 2 **Realice la configuración de la videocámara e inicie la pantalla [Wizard].**
(☞ P146 [Configuración de la cámara para conexión de red])
- 3 **[Cellular] aparece en la pantalla [Wizard].**

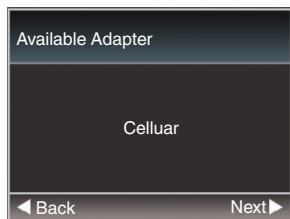

4 Pulse el botón ►.

Siga las instrucciones de la pantalla para completar la configuración. Realice la configuración de los siguientes elementos.

- Número de teléfono para la conexión
- Nombre de usuario
- Contraseña

Precaución :

- Puede acceder a las funciones web a través del navegador web de dispositivos tales como un teléfono inteligente, una tableta o un PC, pero solo en un entorno LAN.
- Recuerde que es posible que tenga que pagar factura muy elevadas en el caso de contratos de pago por uso. Si va a usar la función de red, se recomienda un contrato de cuota fija.
- Tenga en cuenta que el uso de una configuración incorrecta puede resultar en costosas facturas del proveedor del servicio telefónico. Asegúrese de que la configuración sea correcta.
- Para evitar tener que abonar costosas facturas a causa de la conexión de itinerancia, se recomienda usar esta función deshabilitando el contrato de itinerancia.
- Puede existir comunicación aunque usted no esté usando la función de red. Extraiga el adaptador móvil cuando no esté usando esta función.

Importación de metadatos

250

Puede descargar un archivo de configuración de metadatos (formato XML) desde el servidor FTP y guardar los metadatos en la videocámara. Los metadatos importados se aplican a los clips que se van a grabar.

Preparación de metadatos

- Puede grabar los siguientes cuatro tipos de metadatos.

Title1	:	Solo ASCII, máx. 63 caracteres (bytes)
Title2	:	UNICODE, máx. 127 bytes
Creator	:	UNICODE, máx. 127 bytes
Description	:	UNICODE, máx. 2047 bytes
- Los metadatos utilizan el formato de descripción XML.
- Edite los elementos de etiqueta <Title1><Title2><Description><Creator> con el editor XML. (se indican en el cuadro inferior)

```
<?xml version="1.0" encoding="UTF-8"?>
<NRT-MetaInterface lastUpdate="2015-01-29T18:06:21+09:00"
xmlns="urn:schemas-proHD:nonRealTimeMetaInterface.ver.1.00"
xmlns:xsi="http://www.w3.org/2001/XMLSchema-instance">
  <MetaData>
    <Title1>Title1 sample</Title1>
    <!-- only "en",max63bytes -->
    <Title2>Title2 sample</Title2>
    <!-- ,max127bytes -->
    <Description>Description sample</Description>
    <!-- ,max2047bytes -->
    <Creator>Creator sample</Creator>
    <!-- ,max127bytes -->
  </MetaData>
</NRT-MetaInterface>
```

Configuración del servidor para descarga

Configuración para la conexión al servidor FTP con el fin de descargar los metadatos (nombre de dominio, nombre de usuario, contraseña, etc.), así como la ruta del archivo para la descarga.

1 Abra la pantalla [Metadata Server].

Abra la pantalla [Main Menu] → [System] → [Network]/[Settings] → [Metadata Server].

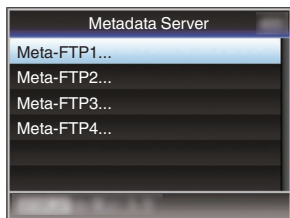

2 Registre el [Metadata Server].

- Seleccione un servidor usando el botón con forma de cruz (▲▼) y pulse el botón de ajuste (●).

Aparece la pantalla de configuración del servidor. Realice la configuración de cada elemento.

- Se pueden registrar hasta 4 ajustes.

(☞ P121 [Metadata Server])

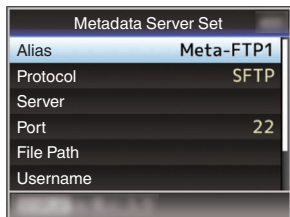

Nota : _____

- Para más detalles sobre la información registrada, consulte el administrador de red del servidor.

Importación de metadatos

Descargue el archivo de configuración de metadatos (formato XML) del servidor FTP.

1 Seleccione [Main Menu] → [System] → [Network] → [Import Metadata] y pulse el botón de ajuste (●).

Aparece la pantalla [Import Metadata].

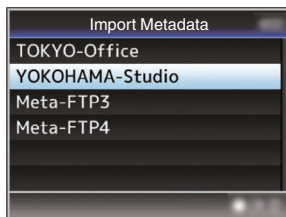

2 Seleccione el servidor para importar los metadatos.

- Se muestra el nombre que está registrado en [Metadata Server] → [Alias].
- Seleccione un servidor usando el botón con forma de cruz (▲▼) y pulse el botón de ajuste (●).

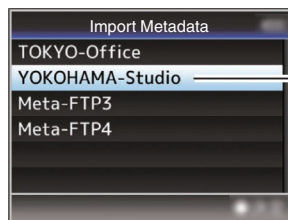

- 3 **Seleccióne [Import] en la pantalla de confirmación y pulse el botón de ajuste (●).**
Comienza la importación.
Una vez finalizada la importación, se restablece la visualización en la pantalla antes de que aparezca la pantalla [Import Metadata].

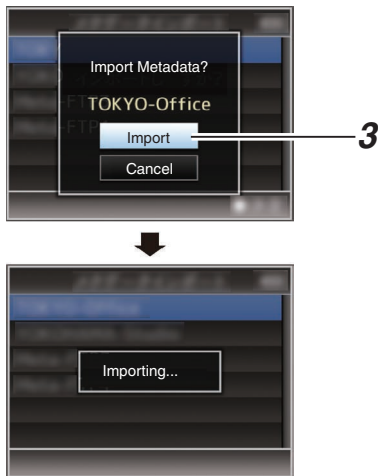

Nota :

- No puede salir del menú ni grabar durante el proceso de importación.
- Si la importación de metadatos falla, aparece "Import Error!" y un mensaje que indica la causa del error.
Pulse el botón de ajuste (●) para volver a la pantalla [Import Metadata] del paso 1.
(☞ P182 [Lista de errores de transferencia del FTP 250])
- Cuando "HTTP" es seleccionado en la pantalla [Select FTP Proxy] de la configuración de la conexión de la red, no podrán realizarse conexiones a los servidores que no sean el protocolo "FTP".
- Si se especifica un ajuste que no sea "FTP" para [Protocol], para asegurar la seguridad de la ruta de comunicación, aparece una pantalla solicitándole validar la huella de la clave pública y el certificado recibido desde el servidor.
Asegúrese de que el valor mostrado coincide con el valor conocido.

Subir un clip de vídeo grabado 250

Subir clips grabados en la tarjeta SD a un servidor FTP predeterminado.

Configuración del servidor FTP para la subida

Configuración para la conexión al servidor FTP con el fin de subir los clips grabados (nombre de dominio, nombre de usuario, contraseña, etc.), así como el directorio de destino de la subida.

1 Abra la pantalla [Clip Server].

Abra la pantalla [Main Menu] → [System] → [Network]/[Settings] → [Clip Server].

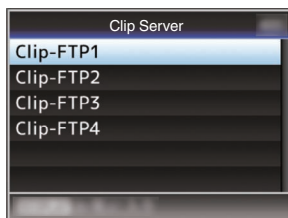

2 Registre el [Clip Server].

Registre el servidor al que va a subir los clips grabados en la tarjeta SD.
Se pueden registrar hasta 4 servidores.
(☞ P122 [Clip Server])

Nota :

- Para más detalles sobre la información registrada, consulte el administrador de red del servidor.

Subir un clip de vídeo

Subir clips grabados en la tarjeta SD a un servidor FTP predeterminado.

Se pueden subir todos los clips reproducibles de la pantalla de vistas en miniatura.

Subir un clip de vídeo

1 Configure la videocámara en modo soporte.

- Mantenga pulsado el botón de selección [MODE] en modo cámara para acceder al modo soporte. Aparecerá una pantalla con vistas en miniatura de los clips grabados en la tarjeta SD.
- Puede subir los clips seleccionados en la pantalla de vistas en miniatura al servidor FTP.
(☞ P80 [Pantalla de vistas en miniatura])

2 Mueva el cursor hasta el clip que desea subir.

Desplace el cursor hasta el clip que desee subir utilizando el botón con forma de cruz (▲▼◀▶).

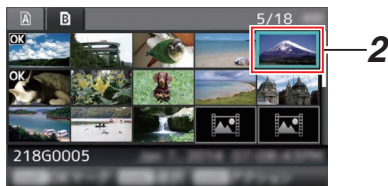

3 Pulse el botón [ZEBRA/5].

Se muestra la pantalla de selección de acciones.

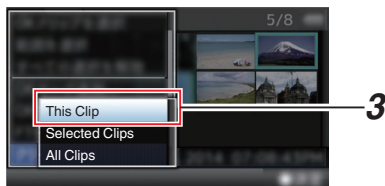

4 Seleccione [FTP Upload] → [This Clip] → servidor al que desea subir el clip, y pulse el botón de ajuste (●).

El estado del proceso de transferencia se indica en una barra de progreso.

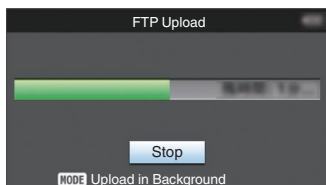

Nota :

- El nombre del servidor para cargar los archivos que están indicados usando los nombres predefinidos en [Clip Server] → [Alias].
- Para detener la subida, pulse el botón de ajuste (●).
Seleccione [Yes] en la pantalla de confirmación y pulse el botón de ajuste (●) para detener la subida y volver a la pantalla de vistas en miniatura.

5 El proceso de subida se ha completado.

- Una vez finalizada la subida, aparece el mensaje "Successfully Completed." en la pantalla.
- Pulse el botón de ajuste (●) para volver a la pantalla de vistas en miniatura.



Cómo seleccionar y subir varios clips

Para seleccionar y subir varios clips, consulte "[Cómo seleccionar y realizar operaciones en múltiples vídeos] (P 86)".

Cómo subir todos los clips de vídeo

1 Pulse el botón [ZEBRA/5].

Se muestra la pantalla de selección de acciones.

2 Suba los clips.

Seleccione [FTP Upload...] → [All Clips] → servidor al que desea subir el clip, y pulse el botón de ajuste (●).

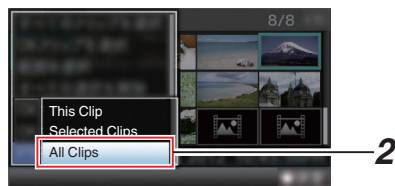

3 Se inicia la subida.

El estado del proceso de transferencia se indica en una barra de progreso.

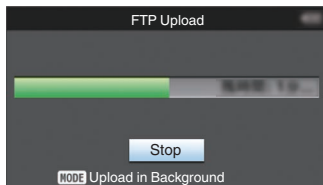

Nota : _____

- Para detener la subida, pulse el botón de ajuste (●). Seleccione [Yes] en la pantalla de confirmación y pulse el botón de ajuste (●) para detener la subida y volver a la pantalla de vistas en miniatura.
 - Si el archivo que se va a cargar tiene el mismo nombre que un archivo ya existente en el servidor FTP, aparece una ventana de confirmación de sobrescritura.
 - Cuando se selecciona "HTTP" en la ventana [Select FTP Proxy] de la configuración de conexión de red, no aparecerá la ventana de confirmación de sobrescritura y el archivo existente se sobrescribe.
 - Incluso tras iniciar la carga (transferencia FTP en progreso) en el paso 3, pulsar el botón [MODE] cambia la videocámara al modo cámara, permitiéndole comenzar a filmar.
 - Si se especifica un ajuste que no sea "FTP" para [Protocol], para asegurar la seguridad de la ruta de comunicación, aparece una pantalla solicitándole validar la huella de la clave pública y el certificado recibido desde el servidor. Asegúrese de que el valor mostrado coincide con el valor conocido.
 - La huella es un valor único que varía con cada clave pública y certificado.
 - Para más detalles sobre la huella, consulte al administrador del servidor a conectar.
- (☞ P122 [Clip Server])
- Cuando "HTTP" es seleccionado en la pantalla [Select FTP Proxy] de la configuración de la conexión de la red, no podrán realizarse conexiones a los servidores que no sean el protocolo "FTP".

4 El proceso de subida se ha completado.

- Cuando todos los clips se han subido correctamente, aparece "Successfully Completed."
Pulse el botón de ajuste (●) para volver a la pantalla de vistas en miniatura.
- Si no se han subido correctamente los clips, aparecen los siguientes mensajes de error.

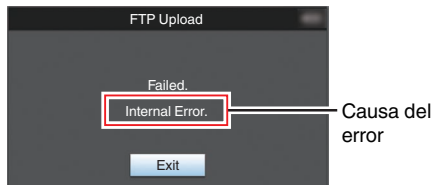

(☞ P182 [Lista de errores de transferencia del FTP 250])

Nota : _____

- Si visualiza un mensaje de error u otras notificaciones al cambiar al modo cámara mientras la carga FTP está en progreso, un icono 🗨️ (amarillo) aparecerá en la zona de visualización del espacio mediático restante en el modo cámara. Puede pulsar el botón [MODE] para cambiar al modo medios y visualizar la pantalla de error anterior. Siga "[Lista de errores de transferencia del FTP 250] (☞ P 182)" para borrar la visualización del error.

Característica de reanudación FTP **250**

Cuando la transferencia FTP comienza y hay un archivo con el mismo nombre en el servidor con un tamaño de archivo más pequeño que el archivo a transferir, el archivo en el servidor será considerado como un archivo interrumpido durante una transferencia FTP. Aparece una pantalla de confirmación para reanudar la transferencia (escritura añadida).

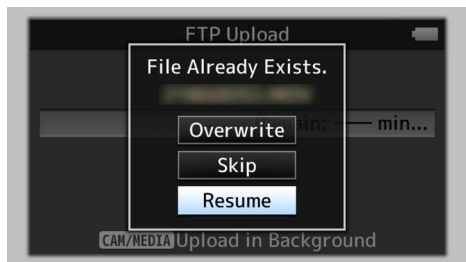

Si selecciona “Resume”, la transferencia FTP se lleva a cabo de tal manera que se añade desde la posición en que se interrumpió.

Cuando la transferencia FTP finaliza normalmente, “Complete” aparece en la pantalla.

Nota :

- Se requiere servidor FTP equipado con función de reanudación.
- Si [Main Menu] → [System] → [Network]/[Settings] → [Clip Server] → [Clip-FTP1/2/3/4] → [Protocol] está ajustado en “SFTP”, la función de reanudación está deshabilitada.
- Si selecciona “HTTP” en la pantalla [Select FTP Proxy] de la configuración de la conexión a la red, la función de reanudación es deshabilitada.

Conexión desde un navegador web **250**

Puede acceder a las funciones web de esta videocámara a través del navegador web de dispositivos tales como un teléfono inteligente, una tableta o un PC.

Realice de antemano los preparativos necesarios para la conexión.

(☞ P146 [Conecte un adaptador adecuado para el uso previsto al terminal [HOST] en la sección del terminal lateral de la videocámara.])

1 Ajuste la videocámara en modo cámara y muestre la pantalla [Network] (estado).

- Pulse el botón [STATUS] de la videocámara para mostrar la pantalla de estado. Pulse el botón en forma de cruz (◀▶) para mostrar la pantalla [Network].
- Compruebe la [IP Address] mostrada.

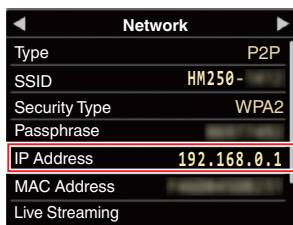

2 Inicie el navegador web del terminal que desea conectar a la videocámara e introduzca la [IP Address] en el campo de dirección.

(Ejemplo: 192.168.0.1)

Si se muestra “192.168.0.1” en [IP Address], introduzca “http://192.168.0.1”.



3 Introduzca el nombre de usuario y la contraseña.

Introduzca el nombre de usuario (jvc) y la contraseña (contraseña inicial: 0000) en la pantalla de inicio de sesión para acceder a la página principal de la cámara.

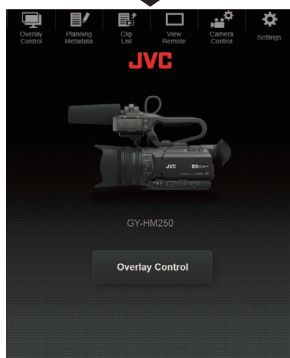
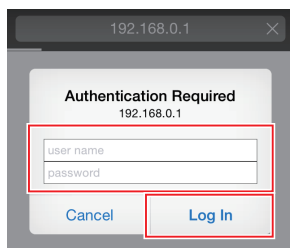

Nota : _____

- La contraseña puede modificarse en [Main Menu] ⇒ [System] ⇒ [Network]/[Settings] ⇒ [Web] ⇒ [Change Password].
(☞ P117 [Login Password])

Edición de metadatos 250

Puede crear los metadatos que se introducirán en un archivo grabado, o reescribir los metadatos de un clip grabado.

Planning Metadata

Puede acceder a la página para editar los metadatos de la videocámara a través del navegador web de dispositivos como un teléfono inteligente, una tableta o un PC, y editar los metadatos que se aplicarán a los clips que se van a grabar.

- 1 **Acceda a la página principal de la cámara.** Acceda a la página desde el navegador web de dispositivos tales como un teléfono inteligente, una tableta o un PC.
(☞ P154 [Conexión desde un navegador web 250])
- 2 **Toque (haga clic) en la pestaña [Planning Metadata] para abrir la pantalla [Planning Metadata].**



3 Edite los metadatos.

- 1 Introduzca información en los campos necesarios.
- 2 Una vez completada la introducción de datos, toque (haga clic) en [Save] para sobrescribir los metadatos.



4 Toque (haga clic) en [OK] en la pantalla de confirmación.

- Comienza la actualización de la [Planning Metadata].
- Una vez completada la actualización, aparece “Renewal of planning metadata is succeeded.”. Toque (haga clic) en [OK].
- Vuelve a la pantalla del paso 3.

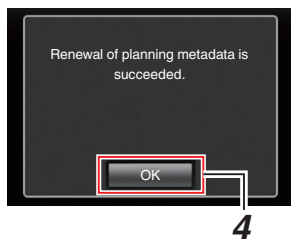

Nota :

- Si la actualización falla, aparece “Renewal of planning metadata is failed.”. Toque (haga clic) en [Close] para volver a la pantalla del paso 3.

Clip Metadata

Puede acceder a la página para editar los metadatos a través del navegador web de dispositivos como un teléfono inteligente, una tableta o un PC, y mostrar o reescribir los metadatos que se graban en un clip.

1 Acceda a la página principal de la cámara.

Acceda a la página desde el navegador web de dispositivos tales como un teléfono inteligente, una tableta o un PC.

(P154 [Conexión desde un navegador web 250])

2 Visualice la lista de clips.

Toque (haga clic en) la pestaña [Clip List] para mostrar la lista de clips.

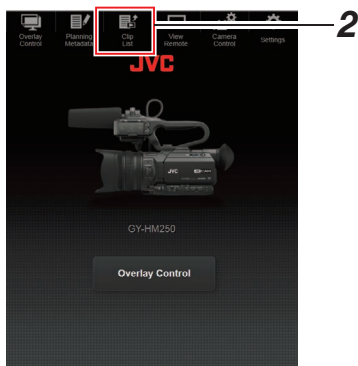

3 Configure la videocámara en “Remote Edit Mode”.

Puede cambiar a “Remote Edit Mode” desde un navegador web o a través del funcionamiento de la cámara.

■ Cambiar desde un navegador web

- 1 Aparecerá un mensaje indicando "It is necessary to change the camera mode to "Remote Edit Mode". Change the mode." en el navegador web.

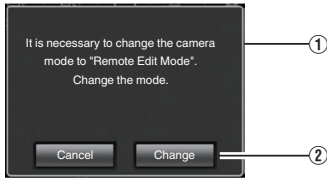

- 2 Toque (haga clic) [Change] para acceder al modo de edición remota de la cámara.

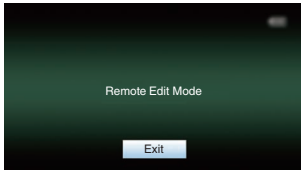

■ Cambiar desde la cámara

- 1 "Change to Remote Edit Mode?" aparece en la pantalla de visualización de la cámara.
- 2 Seleccione [Change] y pulse el botón de ajuste (●) para cambiar al modo de edición remota.

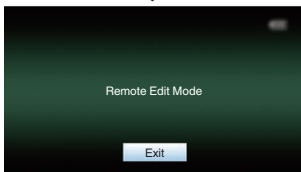
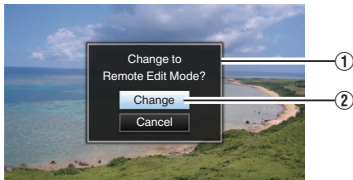

Nota : _____

- Cuando se muestra el menú o el estado, la visualización de la pantalla de confirmación permanecerá en espera.
- Si se muestra el menú en la videocámara, cierre el menú.
- Si se muestra el estado en la videocámara, cierre la pantalla de estado.
- Al pulsar el botón de ajuste (●) de la videocámara en Remote Edit Mode se finaliza forzosamente el Remote Edit Mode y se pasa al modo cámara.
- Cuando la carga FTP a través de la cámara está actualmente en progreso, el cambio al modo de edición remota queda deshabilitado.

4 **Seleccione el modo de edición de metadatos.**

Seleccione la pestaña [Metadata].

5 **Seleccione el clip para reescribir los metadatos.**

- Aparece en la pantalla [Clip List] una lista de los clips grabados.
- Toque (haga clic) en el clip cuyos metadatos desea reescribir.

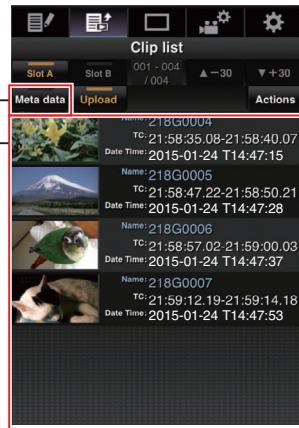

Nota : _____

- Puede cambiar la ranura mostrada usando las pestañas [Slot A] y [Slot B].
- Puede utilizar la pestaña [▲-30] o [▼+30] para avanzar o retroceder 30 clips en la lista.

6 Edite los metadatos de los clips seleccionados.

- 1 Edite la información de los campos necesarios.
 - Si está utilizando un PC, introduzca los datos usando el ratón y el teclado.
 - Si está usando un teléfono inteligente o una tableta, toque el área de introducción de texto para mostrar en la pantalla el teclado de software estándar. Introduzca la información usando el teclado mostrado.
- 2 Puede tocar (hacer clic) [OK Mark] para añadir una marca OK o para eliminarlo de los clips seleccionados.
- 3 Una vez completada la edición, toque (haga clic) [Save] para sobrescribir los metadatos.

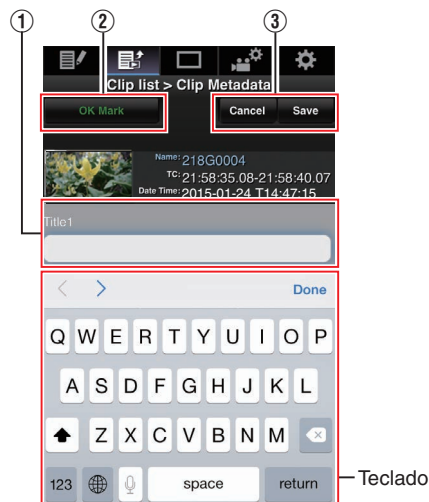

7 Toque (haga clic) en [OK] en la pantalla de confirmación.

- Comienza la actualización de los metadatos.
- Una vez completada la actualización, aparece "Renewal of clip metadata is succeeded.". Toque (haga clic) en [OK].
- Vuelve a la pantalla del paso 4.

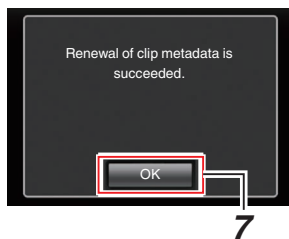

Nota :

- Si la actualización falla, aparece "Renewal of clip metadata is failed.". Toque (haga clic) en [Close] para volver a la pantalla del paso 4.

Carga de un clip de grabación mediante un navegador web **250**

- Subir clips grabados en la tarjeta SD a un servidor FTP predeterminado.
- Puede cargar los clips seleccionados, todos los clips, o aquellos que aparezcan con una marca OK.

Configuración del servidor FTP para la subida

(P151 [Configuración del servidor FTP para la subida])

Carga de clips de vídeo

1 Acceda a la página principal de la cámara.

Acceda a la página desde el navegador web de dispositivos tales como un teléfono inteligente, una tableta o un PC.

(P154 [Conexión desde un navegador web **250**])

2 Visualice la lista de clips.

Toque (haga clic en) la pestaña [Clip List] para mostrar la lista de clips.

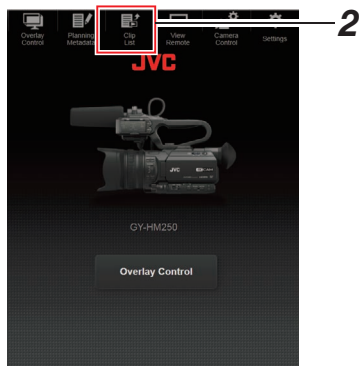

3 Configure la videocámara en "Remote Edit Mode".

Puede cambiar a "Remote Edit Mode" desde un navegador web o a través del funcionamiento de la cámara.

■ Cambiar desde un navegador web

- ① Aparecerá un mensaje indicando "It is necessary to change the camera mode to "Remote Edit Mode". Change the mode." en el navegador web.

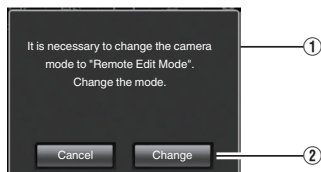

- ② Toque (haga clic) [Change] para acceder al modo de edición remota de la cámara.

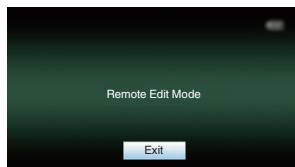

■ Cambiar desde la cámara

- ① "Change to Remote Edit Mode?" aparece en la pantalla de visualización de la cámara.
- ② Seleccione [Change] y pulse el botón de ajuste (●) para cambiar al modo de edición remota.

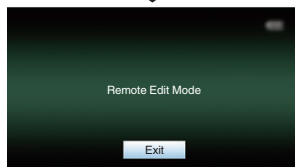
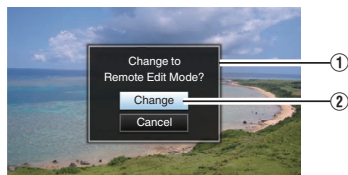

Nota : _____

- Cuando se muestra el menú o el estado, la visualización de la pantalla de confirmación permanecerá en espera.
- Si se muestra el menú en la videocámara, cierre el menú.
- Si se muestra el estado en la videocámara, cierre la pantalla de estado.
- Al pulsar el botón de ajuste (●) de la videocámara en Remote Edit Mode se finaliza forzosamente el Remote Edit Mode y se pasa al modo cámara.
- Cuando la carga FTP a través de la cámara está actualmente en progreso, el cambio al modo de edición remota queda deshabilitado.

4 Seleccione el modo de carga.

Seleccione la pestaña [Upload].

5 Seleccione el clip que desea cargar.

- Aparece en la pantalla [Clip List] una lista de los clips grabados.
- Toque (haga clic) en el clip que desea cargar para seleccionarlo.
- Los clips que están siendo seleccionados se indican mediante una marca de verificación.

Nota : _____

- Puede cambiar la ranura mostrada usando las pestañas [Slot A] y [Slot B].
- Puede utilizar la pestaña [▲-30] o [▼+30] para avanzar o retroceder 30 clips en la lista.

6 Seleccione la operación de carga.

Toque (haga clic) en el botón [Actions].

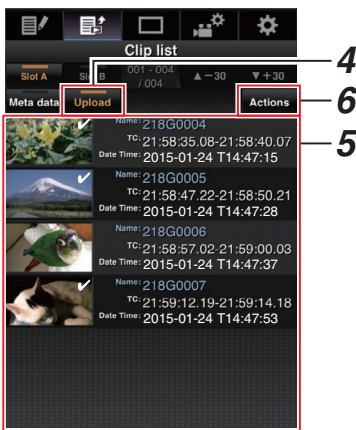

7 Seleccione un método para cargar los clips.

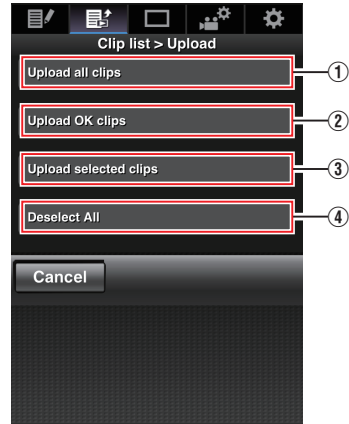

① Cargar todos los clips

Carga todos los clips en las ranuras visualizadas.

Toque (haga clic) para acceder a la pantalla [Clip Server].

② Carga de clips OK

Carga todos los clips en las ranuras visualizadas que se adjuntan con una marca OK.

Toque (haga clic) para acceder a la pantalla [Clip Server].

③ Cargar los clips seleccionados

Carga los clips que ha seleccionado.

Toque (haga clic) para acceder a la pantalla [Clip Server].

④ Borra toda la selección

Borra toda la selección de clips y regresa a la pantalla [Clip List].

8 Seleccione el servidor de clips e inicie la carga.

- Después de seleccionar el servidor para la carga de clips, aparece una pantalla de carga.

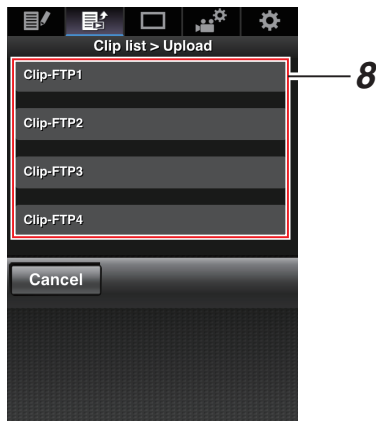

- El estado del proceso de transferencia se indica en una barra de progreso.

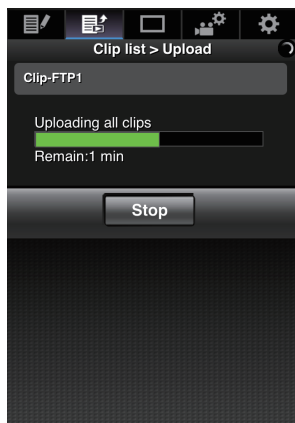

Nota : _____

- Para detener la transferencia, toque (haga clic) el botón [Stop]. Tocar (hacer clic) [Yes] en la pantalla de confirmación detiene la transferencia a mitad del proceso y le lleva de vuelta a la página principal.
- Si ya existe un archivo en el servidor FTP con un nombre idéntico al archivo a transferir, aparecerá una pantalla de confirmación solicitando la sobrescritura del archivo. Sin embargo, si selecciona "HTTP" en la pantalla [Select FTP Proxy] de los ajustes de conexión de red, no aparecerá ninguna pantalla de confirmación de sobrescritura, y el archivo existente será sobrescrito directamente.
- Una vez la carga del paso 8 ha iniciado, el resto de operaciones del navegador web son deshabilitadas hasta finalizar la carga.
- Una vez la carga del paso 8 ha comenzado y tras cambiar al modo soporte mediante la pulsación del botón de selección [MODE], la operación desde el navegador web se deshabilita.
Para habilitar la operación del navegador web, pulse de nuevo el botón de selección [MODE] para cambiar al modo cámara.
- Si se especifica un ajuste que no sea "FTP" para [Protocol], para asegurar la seguridad de la ruta de comunicación, aparece una pantalla solicitándole validar la huella de la clave pública y el certificado recibido desde el servidor. Asegúrese de que el valor mostrado coincide con el valor conocido.
 - La huella es un valor único que varía con cada clave pública y certificado.
 - Para más detalles sobre la huella, consulte al administrador del servidor a conectar.
(P122 [Clip Server])
- Cuando "HTTP" es seleccionado en la pantalla [Select FTP Proxy] de la configuración de la conexión de la red, no podrán realizarse conexiones a los servidores que no sean el protocolo "FTP".

9 El proceso de subida se ha completado.

- Una vez finalizada la subida, aparece el mensaje “Successfully Completed.” en la pantalla.

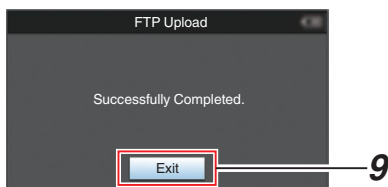

- Si no se han subido correctamente los clips, aparecen los siguientes mensajes de error.

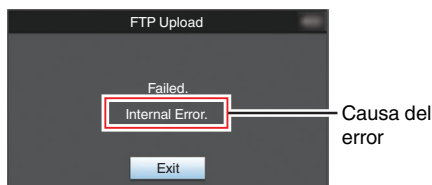

([P182](#) [Lista de errores de transferencia de FTP [250](#)])

Nota :

- Siga “[Lista de errores de transferencia de FTP [250](#)] ([P 182](#))” para borrar el mensaje de error.

Vista de funciones a distancia [250](#)

Puede acceder a través del navegador web de dispositivos tales como un teléfono inteligente, una tableta o un PC, con el fin de comprobar la imagen en directo y realizar las siguientes operaciones de mando a distancia.

- Inicio / detención de la grabación
- Zoom
- Registro / eliminación de zoom predeterminado

1 Acceda a la página principal de la cámara.

Acceda a la página desde el navegador web de dispositivos tales como un teléfono inteligente, una tableta o un PC. ([P154](#) [Conexión desde un navegador web [250](#)])

2 Toque (haga clic) en la pestaña [View Remote] para abrir la pantalla [View Remote].

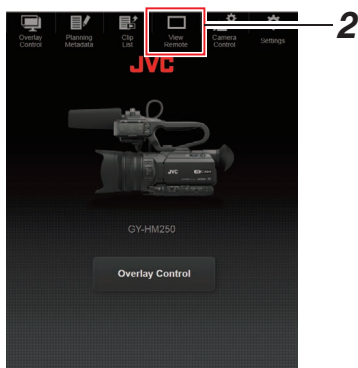

Procedimiento operativo

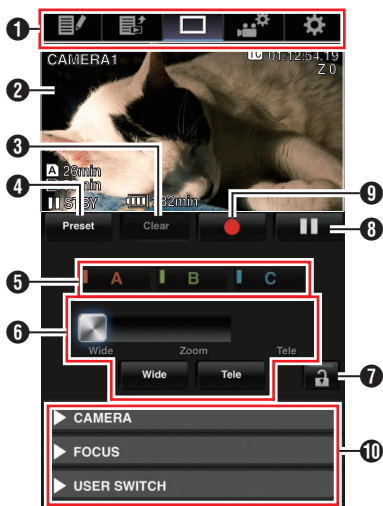

1 Pestaña de cambio de página
Toque (haga clic) esta pestaña para desplazarse a la pantalla [Planning Metadata], [Clip Metadata] o [Settings].

2 Pantalla de visualización en vivo
Muestra imágenes en vivo.
Toque una imagen en vivo para mostrar u ocultar la información que se muestra sobre la misma, como el espacio restante en el soporte y el código de tiempo.

3 Botón [Clear]
Cambia al modo de eliminación de la posición predefinida de zoom.
(☞ P163 [Registro / Eliminación de zoom predeterminado])
(☞ P164 [Cómo eliminar un zoom predefinido])

4 Botón [Preset]
Cambia al modo de registro de la posición predefinida de zoom.
(☞ P163 [Cómo registrar el zoom predefinido])

5 Botones [A]/[B]/[C]
Utilice estos botones para realizar el registro predefinido o eliminar un dato predefinido.

6 Control de zoom

- Utilice la función de zoom arrastrando el botón de zoom a lo largo de la barra deslizante.
- Toque (haga clic) en el botón [Wide] o [Tele] para ajustar con precisión la posición de zoom.
- La diapositiva cambia según el zoom dinámico.

(☞ P95 [Dynamic Zoom])
Zoom dinámico desactivado:

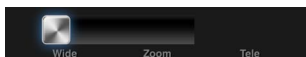

Zoom dinámico activado:

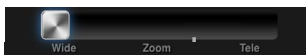

7 Botón de bloqueo de función
Bloquea las funciones que se han establecido en la pantalla [Settings].
(☞ P167 [Modificación de los parámetros de la función View Remote])

Icono	Descripción
	Bloqueado
	No bloqueado

8 Botón de detención de grabación

9 Botón de inicio de grabación

10 Función de control de la cámara
(☞ P165 [Función de control de la cámara 250])

Registro / Eliminación de zoom predeterminado

Cómo registrar el zoom predefinido

Puede registrar 3 posiciones de zoom.

1 Acceda al modo de registro de zoom predefinido.
Toque (haga clic) el botón [Preset] para cambiar al modo de registro de zoom predefinido.

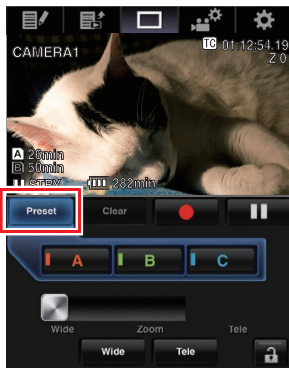

2 Determine la posición del zoom.
Utilice el control del zoom para accionarlo y determinar una posición.

3 Toque (haga clic) [A].
Se registra la posición [A], la cual se muestra en la barra deslizante del control de zoom.



4 Siguiendo el mismo procedimiento, registre [B] y [C].

Cuando estén registradas las tres posiciones (A, B y C), las posiciones de los botones [A], [B] y [C] se reorganizarán en orden a partir de la posición de zoom registrada a la izquierda.

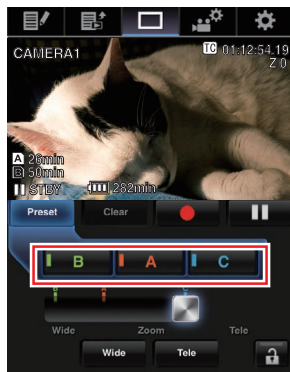

5 Salga del modo de registro de zoom predefinido.

Toque (haga clic en) el botón [Preset] para salir del modo de registro de zoom predefinido.

Nota :

- Una vez completado el registro (los botones [A], [B] y [C] están activos), el toque (clic) en cada uno de los botones permite el desplazamiento a la posición de zoom predefinida correspondiente.
- Esta función actúa independientemente de la posición de zoom predefinida en la videocámara.
(P46 [Guardar/recuperar la posición actual del zoom (zoom predefinido)])
- Cuando el zoom dinámico está activado, el botón preajustado donde está registrada la posición del zoom dinámico se vuelve gris cuando el zoom dinámico está desactivado y la posición del zoom no se puede cambiar.
- Cuando el zoom dinámico está desactivado, la posición del zoom dinámico no se puede registrar.

Cómo eliminar un zoom predefinido

1 Acceda al modo de eliminación de zoom predefinido.

Cuando las posiciones [A], [B] y [C] están registradas, al tocar (hacer clic) el botón [Clear] se pasa al modo de eliminación de zoom predefinido.

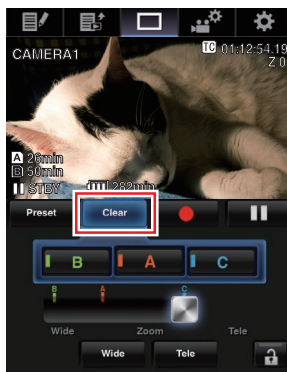

2 Toque (haga clic) el botón [A], [B] o [C] que corresponde a la posición que desea eliminar.

- La posición se elimina y el botón se atenúa.
- También desaparece la marca correspondiente de posición de zoom en la barra deslizante.



Atenuado
La marca de posición desaparece

3 Salga del modo de eliminación de zoom predefinido.

Toque (haga clic en) el botón [Clear] para salir del modo de eliminación de zoom predefinido.

Nota :

- Durante la operación de visualización a distancia no está disponible la función de revisión de clips de la videocámara.
(P69 [Visualización inmediata de los vídeos grabados (revisión de clips)])

Función de control de la cámara 250

Puede controlar la cámara accediendo a través del navegador web de dispositivos tales como un teléfono inteligente, una tableta o un PC. Puede realizar las siguientes operaciones para cada uno de los elementos.



- ① REC
Para llevar a cabo las operaciones de inicio de grabación o pausa.



- ② CAMERA
Habilita las operaciones relacionadas con las funciones de la cámara.

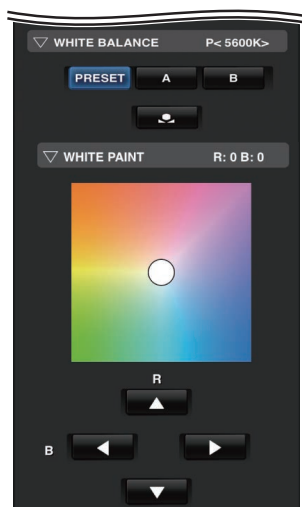
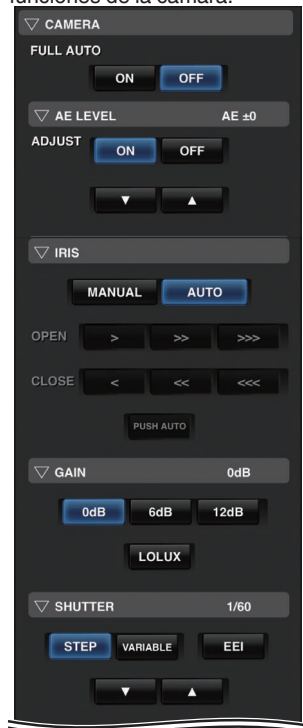

- ③ ZOOM
Habilita las operaciones de zoom.



- 4 FOCUS**
Habilita las operaciones de enfoque.

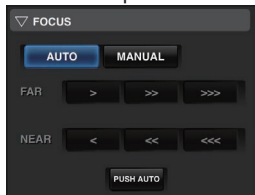

- 5 USER SWITCH**
Puede habilitar o deshabilitar los botones de usuario asignados con una función.

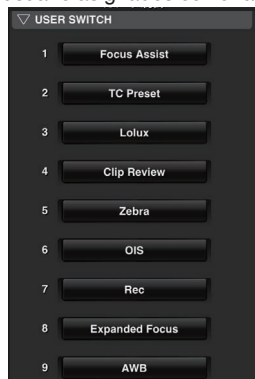

- 6 MENU**
Puede mostrar u ocultar los caracteres de la visualización o del menú en un monitor externo, así como accionar los menús, cambiando la pantalla de visualización y la visualización del estado.

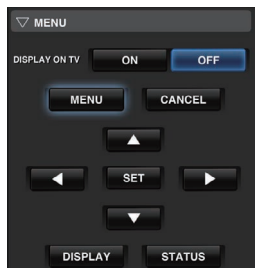

Configuración de los parámetros a través de un navegador **250**

Puede cambiar las configuraciones relacionadas con la red accediendo a través del navegador web de dispositivos tales como un teléfono inteligente, una tableta o un PC.

- 1 Acceda a la página principal de la cámara.**
Acceda a la página desde el navegador web de dispositivos tales como un teléfono inteligente, una tableta o un PC.

(P154 [Conexión desde un navegador web **250**])

- 2 Toque (haga clic) la pestaña [Settings].**



- 3 Aparece la pantalla [Settings].**
Configure cada una de las opciones como sigue.

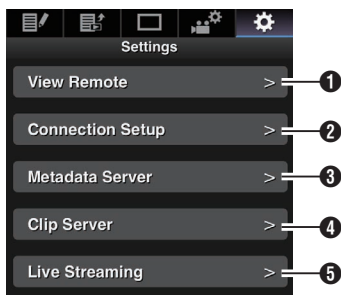

Modificación de los parámetros de la función View Remote

Para realizar la configuración usando la función de visualización a distancia.

- 1 View Remote**
Configuración de las operaciones de visualización a distancia.
- 2 Connection Setup**
Configuración relacionada con la red. Puede cambiar la configuración de cada una de las opciones predefinidas en la pantalla [Wizard] de la videocámara.
- 3 Metadata Server**
Configuración en el servidor para importar los metadatos. La configuración se puede realizar de igual modo que el menú Metadata Server de la videocámara. Se refleja la última configuración, independientemente de que se haya especificado a través de la videocámara o de una operación web.
- 4 Clip Server**
Configuración para el servidor al que se suben los clips grabados. La configuración se puede realizar de igual modo que el menú [Clip Server] de la videocámara. Se refleja la última configuración, independientemente de que se haya especificado a través de la videocámara o de una operación web.
- 5 Live Streaming**
Configuración para la transmisión de audio y vídeo a través de la red. Se refleja la última configuración, independientemente de que se haya especificado a través de la videocámara o de una operación web.

Nota :

- Tiene prioridad la operación de menú en la videocámara.
- Si el menú de la videocámara está desplegado mientras la pantalla [Settings] es abierta con un navegador web, aparecerá una advertencia, después de lo cual se visualiza de nuevo la pantalla principal.
- Mientras se muestra el menú en la videocámara, no se puede abrir la pantalla [Settings] con el navegador web.

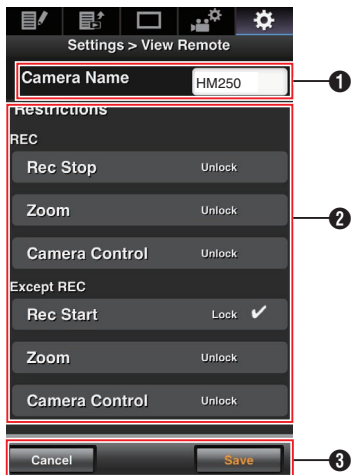

- 1 [Camera Name]**
 - Para configurar el nombre que aparece en la parte superior izquierda de la pantalla de visualización.
 - Al tocar el área de introducción de texto aparece un teclado de software. Si está utilizando un PC, introduzca los datos usando el teclado del PC.
 - Al tocar la tecla Ir después de completar la introducción de datos, el teclado del software desaparece.
- 2 [Restrictions]**

Para configurar los botones que se desactivarán en la pantalla de visualización en modo bloqueado.

 - [REC]:
Para configurar si se desactiva el botón de detención de grabación, la actuación del zoom y el control de la cámara durante la grabación. Toque (haga clic) cada opción para cambiar entre [Unlock] y [Lock].
 - [Except REC]:
Para configurar si se desactiva el botón de grabación, la operación de zoom y el control de la cámara en cualquier modo que no sea el modo de grabación. Toque (haga clic) cada opción para cambiar entre [Unlock] y [Lock].
- 3 [Save]/[Cancel]**

Toque (haga clic) [Save] para guardar la configuración.
Toque (haga clic) [Cancel] para detener la configuración y volver a la pantalla [Settings] principal.

Modificación de la Connection Setup

Puede cambiar la configuración de cada una de las opciones predefinidas en la pantalla [Wizard] de la videocámara.

- Si no se pueden mostrar todas las opciones en una sola página, desplácese hacia abajo para mostrar las demás opciones.
- Las opciones que no se pueden cambiar están atenuadas según el tipo de adaptador conectado y el modo de conexión.

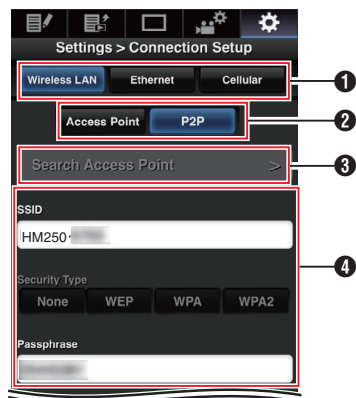

1 Tipo de adaptador conectado

2 Modo de conexión LAN inalámbrica

3 Botón [Search Access Point]

Toque (haga clic) para mostrar una lista de los puntos de acceso detectados.

El punto de acceso seleccionado actualmente se indica con un punto (•).

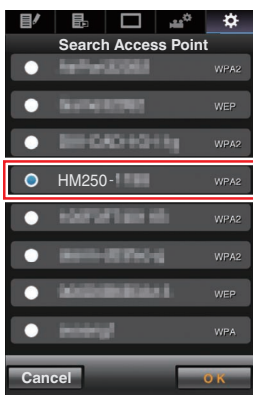

4 Configuración de la pantalla [Select Setup Type]



5 Configuración de la pantalla [IP Address Configuration]

Al seleccionar “DHCP”, se atenuarán todas las opciones.

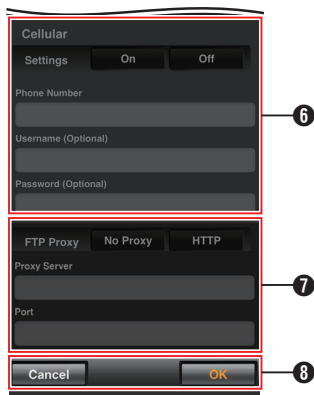

6 Ajustes al usar el adaptador móvil

7 Configuración de la pantalla [Select FTP Proxy]

8 Botón [OK]/[Cancel]

Una vez completado el cambio de configuración, toque (haga clic) el botón [OK]. En la pantalla de confirmación, toque (haga clic) [Execute] para cambiar la configuración de la videocámara y reiniciar la red.

Modificación de los parámetros del Metadata Server

Puede realizar cambios directos en el servidor FTP para importar los metadatos ajustados en [Main Menu] → [System] → [Network]/[Settings] → [Metadata Server], así como la ruta del archivo que se va a importar.

(☞ P121 [Metadata Server])

Modificación de los parámetros del Clip Server

Puede hacer cambios directos en la configuración del servidor y del directorio que se especifican en [Main Menu] → [System] → [Network]/[Settings] → [Clip Server] para subir los clips grabados en la tarjeta SD al servidor FTP.

(☞ P122 [Clip Server])

Modificación de los parámetros del Streaming

Puede realizar cambios directos en la configuración especificada en [Main Menu] → [System] → [Network]/[Settings] → [Live Streaming Set], como por ejemplo, información sobre el destino de la distribución.

(☞ P117 [Live Streaming Set])

Gestión del archivo de parámetros de conexión de red **250**

Esta videocámara le permite guardar la configuración de la conexión de red en la pantalla Wizard de la unidad de videocámara.

La carga de un archivo de configuración de conexión guardado le permitirá reproducir rápidamente el estado de conexión de red adecuado.

Nota : _____

- Para guardar o cargar la configuración de conexión, vaya a [Main Menu] → [System] → [Network]/[Settings] → [Connection Setup].
- Las siguientes operaciones se pueden realizar en el menú [Connection Setup].
 - [Guardar el archivo de parámetros de conexión] (☞ P 170)
 - [Lectura del archivo de parámetros de conexión] (☞ P 171)
 - [Eliminación de los parámetros de conexión] (☞ P 171)

Número de archivos de configuración almacenables

Cámara grabadora : [CAM1] a [CAM4]

Guardar el archivo de parámetros de conexión

- 1 Seleccione [Main Menu] → [System] → [Network]/[Settings] → [Connection Setup] y pulse el botón de ajuste (●).
- 2 Seleccione [Store] y pulse el botón de ajuste (●).

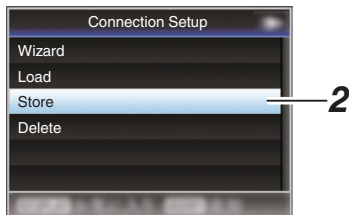

- 3 Seleccione el archivo que se guardará (o sobrescribirá) nuevamente usando el botón con forma de cruz (▲▼) y pulse el botón de ajuste (●).



4 Nombre el archivo.

Introduzca el subnombre usando el teclado de software.

(P91 [Entrada de texto mediante el teclado del software])

Nota :

- Cuando se sobrescriba un archivo existente, aparecerá el subnombre del archivo existente.
- Seleccione [Cancel] y pulse el botón de ajuste (●) o pulse el botón [CANCEL/STOP] para volver a la pantalla anterior.

- 5 Seleccione [Store] y pulse el botón de ajuste (●).



- 6 Guarde el archivo.

- Aparecerá una pantalla de confirmación para que elija la opción de sobrescribir. Seleccione [Overwrite] en la pantalla de confirmación y pulse el botón de ajuste (●). Se inicia el proceso de guardar y “Storing...” aparece en la pantalla.

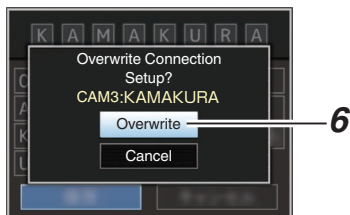

- Se inicia el guardado y aparece “Storing...” en la pantalla cuando el archivo se guarda nuevamente.

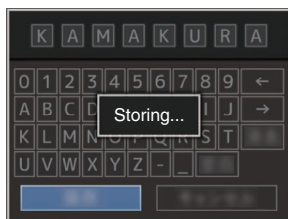

- 7 El proceso de guardar se ha completado.

Una vez que el proceso de guardar un archivo se haya completado, aparecerá “Complete” en la pantalla y la pantalla del menú se cierra automáticamente.

Lectura del archivo de parámetros de conexión

- 1 Seleccione [Main Menu] → [System] → [Network]/[Settings] → [Connection Setup] y pulse el botón de ajuste (●).
- 2 Seleccione [Load] y pulse el botón de ajuste (●).

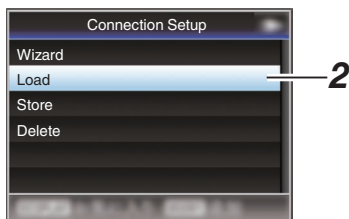

- 3 Seleccione el archivo que desea leer usando el botón con forma de cruz (▲▼) y pulse el botón de ajuste (●).



- 4 Seleccione [Load] en la pantalla de confirmación y pulse el botón de ajuste (●). Se inicia la carga y "Loading..." aparece en la pantalla.

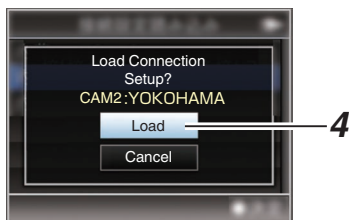

- 5 El proceso de lectura se ha completado. Una vez que el proceso de lectura de un archivo se haya completado, aparecerá "Complete" en la pantalla y la pantalla del menú se cierra automáticamente.

Eliminación de los parámetros de conexión

- 1 Seleccione [Main Menu] → [System] → [Network]/[Settings] → [Connection Setup] y pulse el botón de ajuste (●).
- 2 Seleccione [Delete] y pulse el botón de ajuste (●).

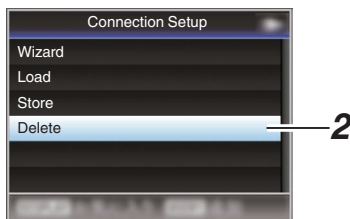

- 3 Seleccione el archivo a borrar usando el botón con forma de cruz (▲▼) y pulse el botón de ajuste (●).



- 4 Seleccione [Delete] en la pantalla de confirmación y pulse el botón de ajuste (●). Se inicia el borrado y "Deleting..." aparece en la pantalla.



- 5 El proceso de eliminación se ha completado. Una vez finalizada la eliminación del archivo, aparece el mensaje "Complete" en la pantalla.

Realización de la transmisión en directo

250

Al combinarse con el decodificador o aplicación de PC compatible con la transmisión en directo, podrá realizar transmisiones de audio y vídeo a través de la red.

Formatos compatibles

Vídeo

H.264

- 1920x1080 / 60i (12,0 Mbps), 60i (8,0 Mbps), 60i (5,0 Mbps), 60i (3,0 Mbps), 50i (12,0 Mbps), 50i (8,0 Mbps), 50i (5,0 Mbps), 50i (3,0 Mbps)
- 1280x720 / 60p (12,0 Mbps), 60p (8,0 Mbps), 60p (5,0 Mbps), 60p (3,0 Mbps), 50p (12,0 Mbps), 50p (8,0 Mbps), 50p (5,0 Mbps), 50p (3,0 Mbps), 30p (8,0 Mbps), 30p (5,0 Mbps), 30p (3,0 Mbps), 30p (1,5 Mbps), 25p (8,0 Mbps), 25p (5,0 Mbps), 25p (3,0 Mbps), 25p (1,5 Mbps)
- 720x480 / 60i (8,0 Mbps), 60i (5,0 Mbps), 60i (3,0 Mbps), 60i (1,5 Mbps), 60i (0,8 Mbps), 60i (0,3 Mbps)
- 720x576 / 50i (8,0 Mbps), 50i (5,0 Mbps), 50i (3,0 Mbps), 50i (1,5 Mbps), 50i (0,8 Mbps), 50i (0,3 Mbps)
- 640x360 / 60p (3,0 Mbps), 60p (1,5 Mbps), 30p (3,0 Mbps), 30p (1,5 Mbps), 30p (0,8 Mbps), 30p (0,3 Mbps), 50p (3,0 Mbps), 50p (1,5 Mbps), 25p (3,0 Mbps), 25p (1,5 Mbps), 25p (0,8 Mbps), 25p (0,3 Mbps)

Nota : _____

- Se aplican las siguientes limitaciones dependiendo del ajuste de [Main Menu] → [System] → [Network]/[Settings] → [Live Streaming Set] → [Type].
 - Una tasa de codificación de bit que exceda los 8,0 Mbps no podrá seleccionarse si [Type] se ajusta en "RTSP/RTP".
 - Una tasa de codificación de bits que exceda los 5,0 Mbps no podrá seleccionarse si [Type] se ajusta en "ZIXI" y [Latency] se ajusta en algo distinto de "Low", o cuando [Type] se ajusta en "RTMP".
 - Una tasa de codificación de bits que exceda los 3,0 Mbps no podrá seleccionarse si [Type] se ajusta en "ZIXI" y [Latency] se ajusta en "Low".
( P118 [Type])
 - En función del tipo de adaptador de red usado y de la conexión, las imágenes y el sonido del audio durante la transmisión en directo podrían entrecortarse.

Audio

AAC

Protocolos compatibles

MPEG2-TS/UDP
MPEG2-TS/RTP
RTSP/RTP
ZIXI
RTMP

Configuración de la distribución

1 Ajuste el [Record Format] según la resolución y la velocidad de fotogramas del vídeo a ser distribuido.

Para obtener más información sobre los ajustes [Record Format], consulte [Combinaciones de [Record Format] y [Live Streaming Set] compatibles con transmisión] (P 173).

Nota :

- La transmisión en directo no puede ejecutarse en los siguientes casos.
 - Cuando [Main Menu] → [System] → [Record Set] → [Record Format] → [System] está ajustado en “4K”, “HD+Web” o “High-Speed”
 - [Main Menu] → [System] → [Record Set] → [Record Format] → [A]Frame Rate ajustado en “24p” o [A]Bit Rate ajustado en “50M(YUV422)”.

2 Ajuste la Resolution y el Frame & Bit Rate al vídeo a distribuir.

Especifique los ajustes en [Main Menu] → [System] → [Network]/[Settings] → [Live Streaming Set].

(P117 [Live Streaming Set])

3 Especifique el protocolo de distribución y los elementos relacionados.

Especifique el protocolo de distribución y los elementos relacionados en [Main Menu] → [System] → [Network]/[Settings] → [Live Streaming Set] → [Streaming Server].

(P118 [Streaming Server])

4 Seleccione el servidor para la transmisión en directo.

Seleccione el servidor de transmisión en [Main Menu] → [System] → [Network]/[Settings] → [Live Streaming Set] → [Server].

Combinaciones de [Record Format] y [Live Streaming Set] compatibles con transmisión

Record Format				Live Streaming Set (Resolution, Frame Rate)				
System	Resolution	Frame Rate	Bit Rate	1920x1080, 60i/50i	1280x720, 60p/50p	1280x720, 30p/25p	720x480/ 720x576, 60i/50i	640x360, 30p/25p
4K	-	-	-	X	X	X	X	X
High-Speed	-	-	-	X	X	X	X	X
HD	1920x1080	60p/50p	50M (XHQ)	✓	✓	✓	✓	✓
			50M (YUV422)	X	X	X	X	X
		60i/50i	50M (XHQ)/ 35M (UHQ)	✓	X	X	✓	✓
			50M (YUV422)	X	X	X	X	X
	30p/25p	50M (XHQ)/ 35M (UHQ)	✓	X	✓	✓	✓	
		50M (YUV422)	X	X	X	X	X	
		24p	-	X	X	X	X	X
		1280x720	60p/50p	-	X	✓	✓	✓
		30p/25p	-	X	X	✓	✓	✓
SD	-	-	-	X	X	X	✓	✓
HD+Web	-	-	-	X	X	X	X	X

* ✓: Compatible; X: No compatible

Inicio de la distribución

1 Realice la configuración necesaria para el decodificador y aplicación de PC.

Para más detalles sobre los ajustes, consulte las "MANUAL DE INSTRUCCIONES" de los dispositivos y las aplicaciones correspondientes.

Nota : _____

- Si hay un enrutador NAT dentro de la ruta de comunicación entre la cámara y el decodificador, será necesario realizar la configuración de reenvío del puerto. Para obtener más detalles sobre los ajustes, consulte las "MANUAL DE INSTRUCCIONES" del enrutador utilizado.
- Los siguientes parámetros son necesarios cuando se conecta a esta videocámara usando el protocolo RTSP/RTP.
Número de puerto: 554
ID de transmisión: transmisión
- Utilice lo siguiente para acceder mediante URL.
rtsp://<dirección IP de la videocámara>:554/
transmisión

2 Con la conexión de red establecida, ajuste [Live Streaming] a "On".

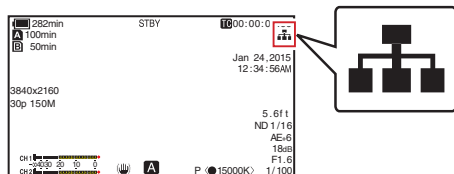

(☞ P146 [Preparar la conexión de red 250])

- Ajuste [Main Menu] → [System] → [Network]/ [Settings] → [Live Streaming Set] → [Live Streaming] a "On".
- La marca de conexión de red aparece en la pantalla de visualización al establecerse la conexión de una red.



Nota : _____

- Puede igualmente asignar "Live Streaming" a un botón de usuario.
(☞ P35 [Asignación de funciones a los botones del usuario])
- Puede ver el estado de distribución en el monitor LCD.
(☞ P132 [Marca de transmisión en directo 250])

Icono	Estado
	Distribución en progreso (conexión de calidad buena) Parpadea cuando inicia o detiene la distribución
	Distribución en progreso (conexión de calidad mala)
	Esperando conexión (durante RTSP/RTP) o error de conexión

- Al visualizar el icono , podrá ver los detalles del error en la pantalla [Network] de la pantalla de estado.

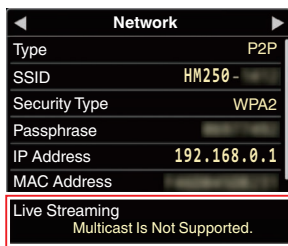

—Causa del error

(☞ P184 [Lista de visualizaciones de error de la transmisión en directo 250])

Precaución : _____

- La transmisión podría interrumpirse temporalmente durante 24 horas tras iniciar el proceso.

Configuración de la matriz FEC

Ajuste la cantidad de sobrecarga de FEC (Corrección de errores hacia adelante) para configurar SMPTE2022-1.

- 1 **Seleccione [Main Menu] → [System] → [Network]/[Settings] → [Live Streaming Set] → [Streaming Server] → [Server1] para [Server4] → [FEC Matrix] y pulse el botón de ajuste.**

Aparece la pantalla de ajuste FEC.

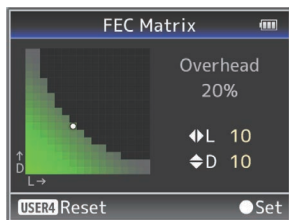

- 2 **Ajuste los valores L y D.**

Utilice los botones ◀/▶ para ajustar el valor L y los botones ▲/▼ para ajustar el valor D.

La cantidad de sobrecarga FEC cambia cuando se cambian los valores de L y D.

Para restaurar los valores L y D a sus valores predeterminados, pulse el botón [C.REVIEW/4].

Nota : _____

- Gama de ajuste
 - $4 \leq L \leq 20$ (valor predeterminado: L = 10)
 - $4 \leq D \leq 20$ (valor predeterminado: D = 10)
 - $L \times D \leq 100$ (valor predeterminado: LxD = 10x10)

- 3 **Pulse el botón de ajuste (●).**

La pantalla vuelve a la pantalla de configuración de servidor de transmisión.

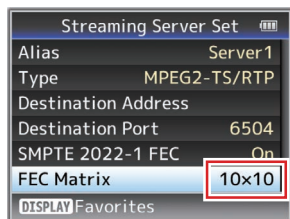

Nota : _____

- El aumento de la cantidad de sobrecarga FEC aumenta la resistencia de pérdida de paquetes, pero utiliza más ancho de banda de la red.
- Incluso con la misma cantidad de sobrecarga, aumentar el valor L aumentará la resistencia a la pérdida de paquetes (pérdida de paquetes continua).

Superposición de la transmisión 250

Puede superponer texto, imágenes y marcas de agua en el vídeo grabado y en el vídeo de transmisión en vivo importando el archivo SDP para la emisión. Esta función está disponible cuando la resolución de la grabación es de 1920x1080 o 1280x720.

Use SDP Generator para crear el archivo SDP para la difusión.

Nota : _____

- Para más información sobre SDP Generator, póngase en contacto con su proveedor local o descárguela desde nuestro sitio web. <http://www.jvc.net>
- Un archivo de muestra SDP se guarda en la cámara bajo los valores predeterminados.

Importar y configurar los ajustes de los archivos SDP para la transmisión

- 1 **Use [Main Menu] → [Overlay Settings] → [Import User Layout] para importar el archivo SDP.**

Para usar una superposición que no sea el archivo SDP en el valor predeterminado de fábrica, importe el archivo SDP para su difusión a la cámara.

- 2 **Seleccione el archivo de superposición del archivo SDP importado en [Main Menu] → [Overlay Settings] → [Layout].**

- 3 **Seleccione [Broadcast] en [Main Menu] → [Overlay Settings] → [Type].**

Al crear el archivo SDP seleccionado en [Layout] en un tipo distinto de "Broadcast" o cuando la resolución de grabación del tipo "Broadcast" del archivo SDP difiere de la resolución de grabación de la cámara actual, "Broadcast" no aparecerá en [Type].

- Broadcast:

Filigrana

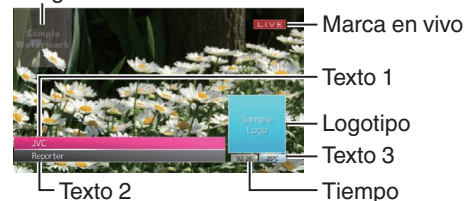

- None: No hay visualización

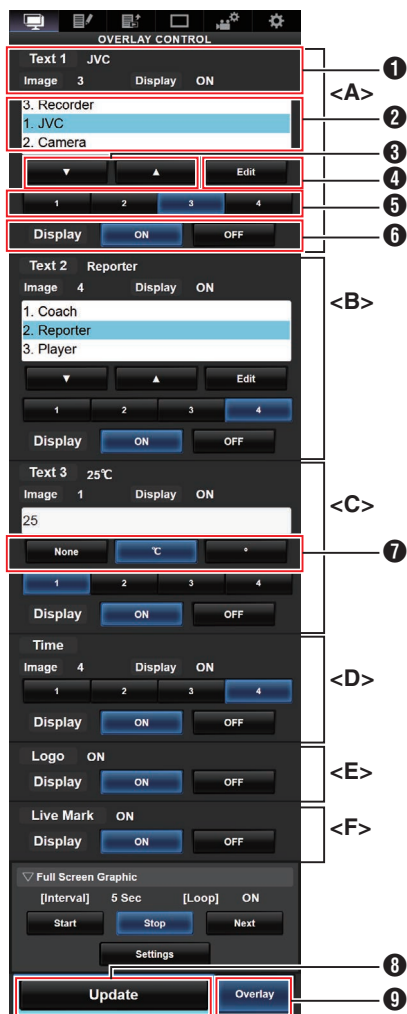

- Nota:
- Rango <A> Texto 1
 - Rango Texto 2
 - Rango <C> Texto 3
 - Rango <D> Tiempo
 - Rango <E> Logo
 - Rango <F> Marca en directo
- 1 Muestra el estado de superposición actual.
 - 2 Área de selección de texto
El texto resaltado es superpuesto y visualizado.
 - 3 Botón [▼] [▲]
Selecciona el texto.
 - 4 Botón [Edit]
Cambia al modo de introducción de texto.
 - 5 Botón [1][2][3][4]
Selecciona la imagen.
 - 6 Botón [Display]
Muestra u oculta áreas específicas.
 - 7 Botón de unidad
Selecciona la unidad a agregar después de Text 3.
 - 8 Botón [Update]
Refleja el contenido modificado en la visualización de la superposición.
 - 9 Botón [Overlay]
Ajuste en ON/OFF la visualización de la superposición.

El texto que se puede introducir en [Text 1], [Text 2] y [Text 3] es el siguiente:

! " # \$ % & ' () * + , - . / 0 1 2 3 4 5 6 7 8 9
 : ; < = > ? @ A B C D E F G H I J K L M N O P Q R S T U
 V W X Y Z [\] ^ _ ` a b c d e f g h i j k l m n
 o p q r s t u v w x y z { | } ~ ¡ ¢ £ ¤ ¥ ¦ § ¨
 © ª « ¬ ® ¯ ° ± ² ³ ´ µ ¶ · ¸ ¹ º » ¼ ½ ¾ ¿
 À Á Â Ã Ä Å Æ Ç È É Ê Ë Ì Í Î Ï Ð Ñ Ò Ó Ô Õ Ö ×
 Ø Ù Ú Û Ü Ý Þ ß à á â ã ä å æ ç è é ê ë ì í î ï
 ð ñ ò ó ô õ ö ÷ ø ù ú û ü ý þ ÿ Ğ ğ İ Ö œ Š š Š š Ÿ
 Ž ž ƒ ~ — ‘ ’ “ ” † • … ‰ ‹ € ™

Nota : _____

- No se pueden ingresar más de 5 líneas para Text 1 y Text 2. Se pueden ingresar hasta 63 bytes para cada línea.
- Se pueden ingresar hasta 5 bytes para Text 3.
- El número máximo de texto que pueden introducirse depende del tipo de texto.

Visualización de imágenes con filigrana

Importe por adelantado el archivo SDP en el que la imagen de filigrana se preconfiguró a la videocámara.

El menú de configuración de filigrana se mostrará en la pantalla de menú [Overlay Settings] solo cuando el archivo SDP para difusión sea seleccionado en [Main Menu] → [Overlay Settings] → [Layout].

- 1 **Ajuste [Main Menu] → [Overlay Settings] → [Watermark] en "On".**
- 2 **Seleccione [Main Menu] → [Overlay Settings] → [Position].**
 Aparece la pantalla de configuración de posición de filigrana.
 - La posición se mueve 2 pasos cada vez.
 - Las coordenadas visualizadas muestran la posición en la esquina superior izquierda de la imagen de filigrana.
- 3 **Utilice la tecla de cursor para mover la filigrana y pulse el botón [Set].**

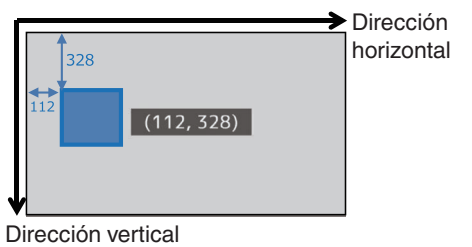

Nota : _____

- Si la velocidad de fotogramas del formato de grabación es 60i o 50i, la imagen de filigrana no se mostrará en el área equivalente a la altura de 12 líneas en la parte inferior de la pantalla.

Visualización de imágenes a pantalla completa (función Gráfico a pantalla completa)

Las imágenes publicitarias y los anuncios se pueden mostrar en toda la pantalla.



Importación de imágenes para su visualización en la cámara

- 1 Prepare la imagen a visualizar.**
Son compatibles los formatos JPEG (extensión .jpg) y PNG (extensión .png).
- 2 Copie el archivo de imagen en el directorio raíz de la tarjeta SDHC/SDXC.**
 - Use una tarjeta SDHC/SDXC de una especificación grabable en los ajustes de grabación de la cámara actual.
 - Se pueden mostrar hasta 50 archivos de imagen.
 - Puede especificarse el orden de visualización por nombre de archivo.

Nota : _____

- Agregue un número de dos dígitos de 01 a 50 al inicio del nombre de archivo. Los archivos se mostrarán en orden, empezando por aquellos que tienen el número más bajo en el nombre del archivo.
Ejemplo: Al importar 01flower.png, 02car.jpg, 13red.png, se muestran en el orden de 01flower.png → 02car.jpg → 13red.png.
- Solo los caracteres alfanuméricos y el guion bajo (_) pueden usarse para el tercer carácter en adelante en el nombre del archivo.
- Introduzca un máximo de 31 caracteres para el nombre de archivo.

- 3 Seleccione [Main Menu] → [Overlay Settings] → [Full Screen Graphic].**
- 4 Inserte la tarjeta SDHC/SDXC en la que se encuentran copiados los archivos en la ranura A o B para tarjeta SD de la cámara y seleccione [Import GraphicA] o [Import GraphicB] para importar.**
 - Una vez que se realiza la importación, se eliminarán todas las imágenes previamente importadas.
 - Para eliminar los archivos de imagen importados, seleccione [Main Menu] → [Overlay Settings] → [Full Screen Graphic] → [Delete Graphic].

Nota : _____

- El número total de archivos de imágenes importados actualmente y la capacidad utilizada se pueden verificar en [Main Menu] → [Overlay Settings] → [Full Screen Graphic] → [Status]. Esta capacidad puede ser mayor que el tamaño real del archivo de imagen.
- El tamaño máximo de importación es de aprox. 23 MB, después de combinar la capacidad que se puede verificar en [Status] y el tamaño de los archivos SDP importados.
- Las imágenes que se pueden visualizar son las siguientes:

	Resolución de grabación	
	1920x1080	1280x720
Tamaño de imagen	960x540	640x360
Tamaño de archivo	1 MB e inferior	

- **JPEG:**
Gradación: 8 bits
Formato de píxel: YCbCr o escala de grises
Línea base JPEG
- **PNG:**
Bit/Canal: 1, 2, 4, 8
Formato de píxel: Escala de grises, Índice, True color (RGB), escala de grises con alfa, true color con alfa (RGBA)
PNG no entrelazado
- Al importar a la cámara imágenes que no pueden visualizarse, se muestra un mensaje de error "Unsupported Graphic Format" en la videocámara mientras la visualización de la imagen está en curso. Compruebe con anticipación que las imágenes se pueden visualizar según las expectativas.
- Si la velocidad de fotogramas del formato de grabación es 60i o 50i, la imagen de filigrana no se mostrará en el área equivalente a la altura de 12 líneas en la parte inferior de la pantalla.

Visualización de imágenes

Visualice la imagen desde la pantalla web para configurar la superposición.

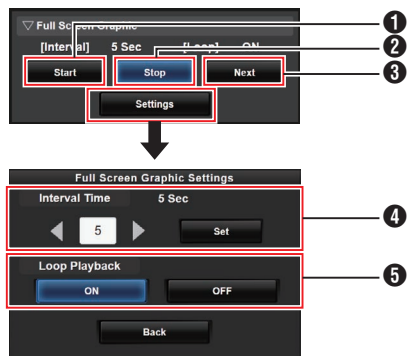

- 1 Start:
Inicia la visualización de imágenes.
- 2 Stop:
Detiene la visualización de imágenes.
- 3 Next:
Imagen : Muestra la siguiente imagen.
en pantalla
La : Comienza a mostrar desde la siguiente imagen de la imagen en la que la visualización se detuvo en la pantalla anteriormente.
Dependiendo del estado de la cámara, puede llevar un tiempo mostrar la siguiente imagen después de pulsar el botón [Next].
- 4 Interval Time:
Establece el tiempo de visualización por imagen.
Dependiendo del estado de la cámara, puede llevar un tiempo mostrar la siguiente imagen después de pulsar el botón [Start]. Se puede mostrar durante un tiempo más largo que el intervalo de tiempo configurado.
- 5 Loop Playback:
Seleccione [ON] para volver a la primera imagen después de visualizar la última imagen.

Nota : _____

- Para mostrar solo una imagen continuamente, ajuste [Interval Time] en "0".
- Cuando la grabación se realiza junto con la transmisión en vivo o cuando hay mucha información en la pantalla LCD/VF, las imágenes podrían tardar más de 10 segundos en mostrarse. Es posible reducir el tiempo de espera de visualización bajando la resolución de la grabación y la transmisión en vivo o presionando el botón [DISPLAY] de la videocámara varias veces para minimizar la visualización de información en la pantalla LCD/VF.
- Para usar solo la función Gráfico a pantalla completa sin la visualización de la superposición, seleccione [Main Menu] → [Overlay Settings] → [Type] y elija otras opciones que no sean "None". A continuación, ajuste el botón [Overlay] en la pantalla web para desactivar la superposición.
- Cuando el formato de la siguiente imagen a visualizar no es compatible durante la visualización de imágenes, "Unsupported Graphic Format" aparecerá en la videocámara y la imagen no será visualizada. Importe imágenes que admitan un formato visualizable. (P178 [Importación de imágenes para su visualización en la cámara])

Protección de los ajustes de superposición con una contraseña

Puede usar una contraseña para proteger los ajustes de la superposición para evitar la cancelación de la visualización de la filigrana por parte de un tercero.

Protección con una contraseña

- 1 **Ajuste [Main Menu] → [Overlay Settings] → [Password Lock] en “On”.**
- 2 **Ingrese la contraseña de protección y pulse ► en el botón en forma de cruz.**
Introduzca hasta 16 caracteres para la contraseña utilizando del teclado del software.
- 3 **Vuelva a ingresar la misma contraseña y pulse ► en el botón en forma de cruz.**
- 4 **Pulse [Set].**
Posteriormente aparecerá una pantalla de solicitud de contraseña antes de acceder a la pantalla [Overlay Settings].

Precaución : _____

- No olvide la contraseña establecida. Si pierde o olvida la contraseña, no podrá desactivar la función de protección con contraseña.

Nota : _____

- Si los ajustes de superposición están protegidos por contraseña, los siguientes elementos de [Main Menu] → [System] aparecen en gris y no pueden seleccionarse.
 - [Reset All]
 - [Record Set] → [Record Format]
 - [Setup File] → [Load File] → [Picture File]/[User File]/[All File]
 - [Setup File] → [Store File] → [Picture File]/[User File]/[All File]

Desactivar la protección de contraseña

- 1 **Seleccione [Main Menu] → [Overlay Settings].**
Aparece una pantalla de solicitud de contraseña.
- 2 **Ingrese la contraseña y pulse ► en el botón en forma de cruz.**
Si la contraseña coincide con la contraseña configurada, aparece el menú [Overlay Settings].
- 3 **Cambie [Password Lock] a “Off”.**
- 4 **Presione [Set] para cerrar la pantalla de desactivación completa.**

Especificar texto e imágenes

- 1 **Conecte la videocámara a un dispositivo compatible con red como, por ejemplo, un dispositivo móvil a través de la red.**
(Ejemplo: P146 [Preparar la conexión de red 250])
Cuando se establezca una conexión de red entre los dispositivos, inicie el navegador web en el dispositivo compatible con la red.
- 2 **Introduzca la siguiente URL en la barra de direcciones del navegador web.**

http:// “Dirección IP de la videocámara”

Ejemplo: http://192.168.0.1

- Puede comprobar la dirección “IP de la videocámara” presionando el botón [STATUS] de la videocámara para mostrar la pantalla Estado y, a continuación, use el botón con forma de cruz (◀▶) para mostrar la pantalla Red.
- 3 **Introduzca el nombre de usuario (jvc) y la contraseña (contraseña inicial: 0000) en la pantalla de inicio de sesión para visualizar la pantalla de web.**
 - 4 **Pulse el icono de control de la superposición en la parte superior izquierda de la pantalla o el botón [Overlay Control] para visualizar la pantalla Ajustes.**

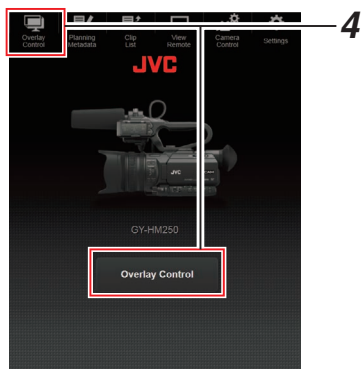

- 5 **Pulse el botón [Update] para reflejar el texto y las imágenes especificados en la superposición.**

Mensajes de error y acciones

La pantalla de advertencia del monitor LCD y la pantalla del visor, la bombilla de acción y el tono de advertencia serán de la siguiente manera de acuerdo con el estado del error.

Nota :

- Esta videocámara usa un microordenador. La interferencia de ruido de fuentes externas puede impedir que funcione correctamente. Cuando esto suceda, desconecte y conecte nuevamente la alimentación de la videocámara.

Mensaje de error	Estado	Acción
Turn Power Off Turn Back On Later	Error del sistema. * El tono de advertencia suena y la bombilla de acción parpadea dos veces por segundo.	Desconecte la alimentación y conéctela nuevamente. Si el error persiste, póngase en contacto con los proveedores locales en su área.
Fan Stop Detected Please Turn P.Off	• El ventilador dejó de funcionar.	Póngase en contacto con los proveedores locales en su área.
Fan Maintenance Required	El tiempo de uso del ventilador ha excedido las 9.000 horas.	Compruebe el ventilador y sustitúyalo según corresponda. Para obtener más detalles, póngase en contacto con los proveedores locales en su área. Nota : • Puede comprobar el tiempo de uso del ventilador en [System] → [System Information] → [Fan Hour]. (☞ P113 [Fan Hour])
Getting Overheated. Please Turn Power Off.	<ul style="list-style-type: none"> • La batería ha superado la temperatura especificada. • La alimentación se desactiva automáticamente después de aproximadamente 15 segundos. 	<ul style="list-style-type: none"> • Espere a que baje la temperatura o sustituya la batería. • Si el error persiste, póngase en contacto con los proveedores locales en su área.
Rec Inhibited	El botón [REC] está presionado cuando el interruptor de protección contra escritura de la tarjeta SD está configurado.	Desactive el interruptor de protección contra escritura de la tarjeta SD o introduzca una tarjeta SD grabable. (☞ P36 [Tarjeta SD])
Lost Media Info *	<ul style="list-style-type: none"> • Se extrajo la tarjeta cuando la grabación estaba en curso. • Se extrajo la tarjeta cuando el formateo estaba en curso. • Se extrajo la tarjeta cuando la restauración estaba en curso. • Se extrajo La tarjeta cuando se estaba añadiendo la marca OK. • Se extrajo la tarjeta mientras que se estaba escribiendo un archivo de configuración. • Se extrajo la tarjeta mientras que se estaba borrando un clip. (*: A, B)	Restablezca la tarjeta usando esta videocámara. (☞ P39 [Cómo restaurar la tarjeta SD])

Mensaje de error	Estado	Acción
Record Format Incorrect	<ul style="list-style-type: none"> El formato del vídeo del archivo para la revisión de clip es diferente al de la configuración actual de [A]Resolution], [A]Frame Rate] o [A]Bit Rate]. 	Configure [A]Resolution], [A]Frame Rate] y [A]Bit Rate] correctamente. (☞ P114 [A] Resolution) (☞ P114 [A] Frame Rate) (☞ P114 [A] Bit Rate)
Media Full	<ul style="list-style-type: none"> El botón [REC] está pulsado cuando no queda espacio restante en el soporte utilizado. El espacio restante se agotó durante la grabación. 	Sustituya la tarjeta SD.
No Clips	No se han encontrado clips que puedan visualizarse en la tarjeta para la revisión de clip.	Introduzca una tarjeta SD que contenga clips que puedan ser revisados. (☞ P36 [Tarjeta SD]) (☞ P69 [Visualización inmediata de los vídeos grabados (revisión de clips)])
No Media	El botón [REC] está pulsado si no se introduce una tarjeta SD.	Inserte una tarjeta SD. (☞ P36 [Tarjeta SD])
No Media	No se ha encontrado ninguna tarjeta SD en el modo soporte o cuando se muestra la pantalla de vistas en miniatura.	Inserte una tarjeta SD. (☞ P36 [Tarjeta SD])
No Clips	No se han encontrado clips en la tarjeta SD en el modo soporte o cuando se muestra la pantalla de vistas en miniatura.	Introduzca una tarjeta SD que contenga clips reproducibles. (☞ P36 [Tarjeta SD]) (☞ P80 [Cómo reproducir clips grabados])
12h Continuation Record	El tiempo de grabación continua en el modo AVCHD supera las 12 horas y la grabación se detiene automáticamente.	Para continuar con la grabación, vuelva a pulsar el botón [REC].

Lista de errores de transferencia del FTP 250

Si no se completa correctamente la subida de un clip grabado o la descarga del archivo de configuración de metadatos (formato XML), se muestran los siguientes errores.

Mensaje de error	Estado	Acción
Timeout.	La transferencia se ha interrumpido debido al retraso provocado por un fallo del servidor o de transmisión de la red.	<ul style="list-style-type: none"> Vuelva a intentarlo. Utilice un servidor diferente.
Media Was Removed.	Se extrajo la tarjeta SD cuando la transferencia FTP estaba en curso.	Introduzca la tarjeta SD y vuelva a realizar la transferencia FTP.
Adapter Was Removed.	Se extrajo el dispositivo de red USB cuando la transferencia FTP estaba en curso.	Conecte el dispositivo de red USB.
Cannot Connect to Server.	No se puede establecer la conexión con el servidor FTP.	Ajuste la configuración del Server y el Port para [Metadata Server] o [Clip Server]. (☞ P121 [Metadata Server]) (☞ P122 [Clip Server])

Mensaje de error	Estado	Acción
Access Denied.	Se ha denegado el acceso.	Ajuste la configuración del Server y el Port para [Metadata Server] o [Clip Server]. (☞ P121 [Metadata Server]) (☞ P122 [Clip Server])
Invalid Username or Password.	Se ha producido un error en la autenticación del usuario en el servidor FTP.	Ajuste la configuración del Username y el Password para [Metadata Server] o [Clip Server]. (☞ P121 [Metadata Server]) (☞ P122 [Clip Server])
Invalid Path Was Requested.	La ruta especificada para el servidor FTP es incorrecta.	Ajuste la configuración del [Clip Server] y el [Dir. Path] para [Metadata Server] o [File Path]. (☞ P121 [Metadata Server]) (☞ P122 [Clip Server])
Server Error.	Se ha producido una operación inesperada del servidor FTP.	Vuelva a intentarlo. Utilice un servidor diferente.
Invalid Request.	El servidor FTP ha realizado una solicitud incorrecta.	Vuelva a intentarlo.
Invalid Data Size.	Tamaño de datos no válido, como un tamaño de planificación de metadatos que supere los 4 KB.	Ajuste la planificación de metadatos guardada en el [Metadata Server]. (☞ P155 [Planning Metadata])
Invalid Data Format.	El formato XML de la planificación de metadatos no es válido.	Ajuste la planificación de metadatos guardada en el [Metadata Server]. (☞ P155 [Planning Metadata])
Transfer Error.	Se ha producido un error de transferencia debido a un fallo de comunicación.	Vuelva a intentarlo.
Invalid URL.	El servidor FTP ha considerado que la ruta no es válida.	Ajuste la configuración del Server y el Port para [Metadata Server] o [Clip Server]. (☞ P121 [Metadata Server]) (☞ P122 [Clip Server])
Media Access Error.	Se ha producido un fallo en la lectura / escritura de la tarjeta SD durante la transferencia al FTP.	Introduzca una tarjeta SD diferente.
Internal Error.	Se ha producido un error interno durante la transferencia al FTP.	Ajuste la configuración y vuelva a intentarlo.
Other Error.	Se ha producido un error desconocido u otros errores durante la transferencia al FTP.	Ajuste la configuración y vuelva a intentarlo.
Media Read Error.	Se ha producido un fallo en la lectura de la tarjeta SD durante la transferencia al FTP.	Introduzca una tarjeta SD diferente.

Lista de visualizaciones de error de la transmisión en directo 250

Los siguientes mensajes de error son visualizados cuando la configuración de la transmisión en directo es incorrecta, o cuando se pierde la conexión durante la transmisión en directo.

Mensaje de error	Estado	Acción
Invalid Address	<ul style="list-style-type: none"> El formato de la dirección IP es incorrecto. El nombre de dominio no puede convertirse en la dirección IP. 	<ul style="list-style-type: none"> Introduzca la dirección IP, el nombre del host o la URL de destino correctamente. (☞ P173 [Configuración de la distribución])
Multicast Is Not Supported	Una dirección IP de multidifusión ha sido establecida.	Utilice una dirección IP que no sea una dirección de multidifusión.
Cannot Connect to Receiver	Fallo al establecer la conexión con TCP.	<ul style="list-style-type: none"> Asegúrese de que el dispositivo recipiente esté ajustado en TCP. Ajuste Type en "MPEG2-TS/UDP". (☞ P173 [Configuración de la distribución])
TCP Disconnected	Se ha perdido la conexión TCP.	Asegúrese de que no exista ninguna anomalía en el decodificador, o en el dispositivo de conexión de la red y en los cables, y vuelva a establecer la conexión.
Not Enough Bandwidth	<ul style="list-style-type: none"> El ancho de banda de la comunicación es inferior a la velocidad media de bits. El ancho de banda de la red es insuficiente y los paquetes son eliminados. 	<ul style="list-style-type: none"> Reduzca la resolución/calidad de imagen del vídeo a distribuir. Considere usar una red estable, como por ejemplo una LAN por cable.
Connection Timeout	Tiempo de espera para la conexión a través de ZIXI.	Configure [Destination Address] y [Destination Port] correctamente. (☞ P173 [Configuración de la distribución])
Authorization Failed	Fallo de la autenticación de conexión mediante ZIXI.	Configure [Stream ID] y [Password] correctamente. (☞ P173 [Configuración de la distribución])
Connection Error	La conexión a través de "ZIXI" o "RTMP" ha fallado.	<ul style="list-style-type: none"> Compruebe si hay conectada una cámara distinta con un ID de transmisión idéntico. Configure [Destination URL] y [Stream Key] correctamente. (☞ P118 [Destination URL]) (☞ P119 [Stream Key])
Disconnected	Se ha perdido la conexión "ZIXI" o "RTMP".	Compruebe si hay anomalías en el dispositivo de conexión de red, cables, etc., e intente restablecer la conexión.

Parpadeos de la bombilla de acción

La bombilla de acción empiezan a parpadear cuando el espacio restante de la tarjeta SD se está agotando durante la grabación o cuando la carga de la batería se está terminando.

Modo parpadeo	Carga de batería / espacio de tarjeta SD restante
Parpadea lentamente (una vez por segundo)	<ul style="list-style-type: none"> • La carga de la batería es baja • El tiempo de grabación restante en la tarjeta SD es inferior a 3 minutos (durante la grabación) • Cuando se ha producido un fallo durante la transmisión en directo 250
Parpadea rápidamente (2 veces por segundo)	<ul style="list-style-type: none"> • La carga restante de la batería es prácticamente cero • El tiempo de grabación restante en la tarjeta SD es cero (durante la grabación) • Error en la videocámara

Tono de advertencia

- El tono de advertencia se emite desde el altavoz del monitor y el terminal **[Q]** cuando el nivel de batería es bajo.
- El tono de advertencia se emite también cuando se produce un error en la videocámara.

Nota :

- Puede especificar si se activa el tono de advertencia así como ajustar el volumen en [A/V Set] → [Audio Set] → [Alarm Level].
(☞ P111 [Alarm Level])

Resolución de problemas

Síntoma	Acción
La alimentación no se enciende.	<ul style="list-style-type: none"> • ¿Está el adaptador de CA conectado correctamente? • ¿Está la batería cargada? • ¿Se activa la alimentación inmediatamente después de que se desconecta? Asegúrese de esperar un intervalo de al menos 5 segundos antes de encender la alimentación nuevamente.
No se inicia la grabación.	<ul style="list-style-type: none"> • ¿Está activado el botón de activación de grabación/interruptor para bloqueo del mango? HDL • ¿Está activado el conmutador de protección contra escritura de la tarjeta SD? Asegúrese de que el interruptor de protección contra escritura está desactivado. (☞ P37 [Protección contra escritura de la tarjeta SD]) • ¿Está la videocámara configurada en modo cámara? Use el botón de selección [MODE] para cambiar al modo cámara. (☞ P14 [Modos de funcionamiento]) • ¿Es la tarjeta SD insertada compatible con el formato de grabación? (☞ P44 [Selección de un formato de vídeo]) (☞ P116 [4GB File Spanning(SDXC)])
La imagen de la cámara no se emite en la pantalla del monitor LCD y del visor.	<ul style="list-style-type: none"> • ¿Está la videocámara configurada en modo cámara? Use el botón de selección [MODE] para cambiar al modo cámara. (☞ P14 [Modos de funcionamiento])
La reproducción no empieza después de seleccionar una vista de miniatura de clip y pulsar el botón de ajuste (●) .	<ul style="list-style-type: none"> • ¿Es el clip seleccionado un clip que puede reproducirse? La reproducción no es posible si el clip tiene una configuración de formato de vídeo diferente.
Las imágenes del monitor LCD y de la pantalla del visor aparecen oscuras o borrosas.	<ul style="list-style-type: none"> • Reajuste el brillo de la pantalla del monitor LCD y del visor. • ¿Está el interruptor [ND FILTER] configurado en "1/16"? • ¿Está el iris cerrado? • ¿Está la velocidad del obturador configurada demasiado alta? • ¿Son los picos demasiado pequeños? Utilice el menú [LCD/VF Peaking] para ajustar el contorno para la imagen de la pantalla LCD y la imagen del visor ajustando el contorno de la imagen del visor. (el contorno de la pantalla LCD también se ajustará al mismo tiempo). Ajuste usando [Main Menu] → [LCD/VF] → [LCD/VF Peaking]. (☞ P33 [Ajuste del monitor de LCD]) (☞ P34 [Ajuste del visor])

Síntoma	Acción
El mando de ajuste del nivel de grabación [CH-1/CH-2] no funciona. HDL	<ul style="list-style-type: none"> • ¿Está el interruptor [AUDIO SELECT CH-1/CH-2 AUTO/MANU] configurado en "AUTO"? • ¿Está el modo automático total habilitado? • ¿Está [AV Set] → [Audio Set] → [Audio On FULL AUTO] ajustado en "Auto" en modo automático total? (☞ P111 [Audio On FULL AUTO])
La tarjeta SD no se puede inicializar (formatear).	<ul style="list-style-type: none"> • ¿Está activado el conmutador de protección contra escritura de la tarjeta SD? Asegúrese de que el interruptor de protección contra escritura está desactivado. (☞ P37 [Protección contra escritura de la tarjeta SD])
La alarma de batería aparece incluso después de poner una batería cargada.	<ul style="list-style-type: none"> • ¿Es la batería demasiado antigua?
Tanto el código de tiempo como el bit del usuario no se muestran.	<ul style="list-style-type: none"> • Incluso en el modo cámara o el modo soporte, el código de tiempo y el bit del usuario no se pueden mostrar dependiendo del tipo de la visualización. • ¿Está [LCD/VF] → [Display Settings] → [TC/UB] ajustado a "Off"? Para visualizar el código de tiempo o el bit de usuario, ajústelo a "TC" o "UB". (☞ P106 [TC/UB])
La hora y la fecha no se muestran.	<ul style="list-style-type: none"> • La fecha y la hora sólo se muestran en las pantallas de visualización 1 y 2 en el modo cámara (durante una filmación). (☞ P128 [Pantalla de visualización en el modo cámara]) • ¿La opción [System] → [Record Set] → [Time Stamp] está configurada en "On"? Para mostrar la fecha y la hora, configúrelo en "Off". (☞ P116 [Time Stamp])
Visualización incorrecta en el visor.	<ul style="list-style-type: none"> • ¿Está [LCD/VF] → [VF SW] ajustado en "Enable", y está el visor en uso sin haber sido extraído? Para usar el visor en esta configuración, extraiga el visor. (☞ P103 [VF SW])
El tiempo real de grabación es más corto que el tiempo estimado.	<ul style="list-style-type: none"> • El tiempo de grabación posible puede ser inferior dependiendo de las condiciones de grabación o del sujeto.
No se puede establecer conexión con la LAN inalámbrica. 250	<ul style="list-style-type: none"> • Compruebe el modo de conexión y el método de configuración ([SSID] y [Passphrase] en casos distintos de WPS). (☞ P147 [Conexión mediante LAN inalámbrica]) • Aunque la Passphrase sea incorrecta, puede aparecer "Completed the Setup Wizard. Please Input the Passphrase into Your Device." en la configuración del navegador, dependiendo del tipo de codificación. Ajuste la [Passphrase] de nuevo.
La pantalla de visualización a distancia se queda en negro. La pantalla parpadea. La pantalla se congela. No se pueden realizar operaciones a distancia. 250	<ul style="list-style-type: none"> • La ruta de red está saturada. Espere un momento antes de actualizar (volver a cargar) el navegador web.
No es posible subir los clips al servidor FTP. 250	<ul style="list-style-type: none"> • Ajuste la configuración de [Clip Server]. (☞ P122 [Clip Server]) • El tamaño máximo del clip grabado es de 64 GB. Si se ha establecido un límite de tamaño de archivo en la configuración del servidor FTP, ajuste el límite de tamaño en más de 64 GB. • Realice las acciones necesarias descritas en "[Lista de errores de transferencia del FTP 250] (☞ P 182)".
La LAN inalámbrica está desconectada. 250	<ul style="list-style-type: none"> • La LAN inalámbrica puede desconectarse dependiendo del entorno. Cambie el entorno de uso. • Conéctese a través de una LAN con cable. (☞ P148 [Conexión mediante LAN con cable])
Las imágenes y el sonido del audio durante la transmisión en directo se entrecortan. 250	<ul style="list-style-type: none"> • En función del tipo de adaptador de red usado y de la conexión, la transmisión podría no ser posible con la tasa de bits de codificación especificada. Reduzca la tasa de bits de codificación.

Especificaciones

General

Opción	Descripción
Alimentación	CC 12 V
Consumo de alimentación	250 <ul style="list-style-type: none"> • Aprox. 7,9 W (*1) • Aprox. 7,3 W (*2) 180 <ul style="list-style-type: none"> • Aprox. 7,6 W (*1) • Aprox. 6,7 W (*2)
Peso	250 <ul style="list-style-type: none"> • Aprox. 1,6 kg (con batería) 180 <ul style="list-style-type: none"> • Aprox. 1,5 kg (con batería)
Temperatura de funcionamiento permitida	de 0 °C a 40 °C
Humedad de funcionamiento permitida	de 30 % RH a 80 % RH
Temperatura de almacenamiento permitida	de -20 °C a 50 °C
Dimensiones (An x Al x P)	149 mm x 191 mm x 307 mm (incluida la unidad de asa)

*1 Cuando [System] está ajustado en "4K" y el resto de ajustes en sus valores predeterminados

*2 Cuando [System] está ajustado en "HD" y el resto de ajustes en sus valores predeterminados

Sección de terminales

Opción	Descripción
Terminal [SDI OUT] (480i o 576i: conversión a la baja 720p/1080i/1080p: audio incorporado), BNC (desequilibrado)	
3G-SDI	Compatible con SMPTE ST424
HD-SDI	Compatible con SMPTE ST292
SD-SDI	Compatible con SMPTE ST259
[HDMI] Terminal de salida	Tipo A
Terminal [INPUT1/INPUT2] HDL	
[LINE]	+4 dBs, 10 kΩ, XLR (equilibrado)
[MIC]	-50 dBs, 4 kΩ, XLR (equilibrado), Salida +48 V (fuente de alimentación fantasma)
Terminal [AUX]	Mini clavija estéreo Φ3,5 mm -22 dBu 10 kΩ

Opción	Descripción
Terminal [AV]	Mini clavija Φ3,5 mm de 4 clavijas
Señal de vídeo	1,0 V (p-p)
Señal de audio	-8 dBu (durante la entrada del nivel de referencia), 1 kΩ (desequilibrado)
Terminal [S]	Mini clavija estéreo Φ3,5 mm
Salida	-18 dBu, carga 16 Ω (nivel de referencia a -20 dBFS, y el volumen de los auriculares al máximo)
Terminal [REMOTE]	Mando a distancia con cable de Φ2,5 mm
Terminal [V]	
[DEVICE]	tipo USB-B mini, USB 2.0, función esclava (almacenamiento masivo) únicamente
[HOST] 250	Tipo USB-A, USB2.0, solo función de conexión de red
Terminal [DC]	Para su uso con el adaptador de CA suministrado

Sección de lente

Opción	Descripción
Lente	F1,2 a F3,5, 12x, f = 4,67 mm a 56,04 mm (equivalente a 35 mm: 29,6 mm a 355 mm)
Diámetro del filtro	Φ62 mm

Sección de cámara

Opción	Descripción
Dispositivo de captura de imágenes	CMOS progresiva de 1/2,3 pulgadas
Sistema sincronizado	sincronización interna (SSG incorporado)
Filtro óptico	OFF, 1/4, 1/16
Contraste	0dB, 3dB, 6dB, 9dB, 12dB, 15dB, 18dB, 21dB, 24dB, Lolux (30dB, 36dB), AGC
Obturador electrónico	1/6 a 1/10000, EEI
Monitor de LCD	LCD de 3,5 pulgadas, 16:9, 920 K píxeles
Visor	LCOS de 0,24 pulgadas, 16:9 1,56M píxeles (960 x 540 x 3)

Sección de almacenamiento

Opción	Descripción
Soporte compatible	SDHC/SDXC
Ranuras	x 2

Vídeo / audio

Opción	Descripción
Modo 4K	
Formato de archivo de grabación	Formato de archivo QuickTime
Vídeo (incluido el modo YUV422)	MPEG-4 AVC/H.264 150/70 Mbps (máx.) 3840x2160/29,97p, 25p, 23,98p
Audio	LPCM 2c, 48 kHz/16 Bit
Modo HD (QuickTime)	
Formato de archivo de grabación	Formato de archivo QuickTime
Vídeo	
Modo YUV422, modo XHQ	MPEG-4 AVC/H.264 50 Mbps (máx.) 1920x1080/59,94p, 59,94i, 29,97p, 23,98p, 50p, 50i, 25p
Modo UHQ	MPEG-4 AVC/H.264 35 Mbps (máx.) 1920x1080/59,94i, 29,97p, 23,98p, 50i, 25p 1280x720/59,94p, 50p
Audio	LPCM 2c, 48 kHz/16 Bit
Modo HD (alta velocidad)	
Formato de archivo de grabación	Formato de archivo QuickTime
Vídeo	
Modo XHQ	MPEG-4 AVC/H.264 50 Mbps 119,88/59,94p, 100/50p, 119,88/29,97p, 59,94/29,97p, 100/25p, 50/25p, 119,88/23,98p, 59,94/23,98p
Modo UHQ	MPEG-4 AVC/H.264 35 Mbps 119,88/59,94p, 100/50p, 119,88/29,97p, 59,94/29,97p, 100/25p, 50/25p, 119,88/23,98p, 59,94/23,98p
Audio	LPCM 2c, 48 kHz/16 Bit
Modo HD (AVCHD)	
Formato de archivo de grabación	Formato de archivo AVCHD
Vídeo	
Modo HQ	MPEG-4 AVC/H.264 28 Mbps (máx.) 1920x1080/59,94p, 50p MPEG-4 AVC/H.264 24 Mbps (máx.) 1920x1080/59,94i, 50i
Modo SP	MPEG-4 AVC/H.264, 17 Mbps 1920x1080/59,94i, 50i
Audio	Dolby Digital 2c, 48 kHz/16 Bit, 256 kbps

Opción	Descripción
Modo HD (solo modelo Exchange, U)	
Formato de archivo de grabación	Formato de archivo MP4
Vídeo	
Modo LP	MPEG-4 AVC/H.264 12 Mbps (máx.) 1920x1080/60p MPEG-4 AVC/H.264 8 Mbps (máx.) 1280x720/60p
Audio	AAC 2c, 48 kHz/16 bits, 128 kbps
Modo SD (QuickTime)	
Formato de archivo de grabación	Formato de archivo QuickTime
Vídeo	MPEG-4 AVC/H.264, 8 Mbps 720x480/59,94i (solo para modelo U) 720x576/50i (solo para modelo E)
Audio	LPCM 2c, 48 kHz/16 Bit
Modo SD (AVCHD)	
Formato de archivo de grabación	Formato de archivo AVCHD
Vídeo	MPEG-4 AVC/H.264, 8 Mbps 720x480/59,94i (solo para modelo U) 720x576/50i (solo para modelo E)
Audio	Dolby Digital 2c, 48 kHz/16 Bit, 256 kbps
Modo web (QuickTime)	
Formato de archivo de grabación	Formato de archivo QuickTime
Vídeo	
Modo distinto de HQ, LP	MPEG-4 AVC/H.264, 8 Mbps 720x480/59,94i, 720x576/50i
Modo HQ	MPEG-4 AVC/H.264, 3 Mbps 960x540/29,97p, 23,98p, 25p
Modo LP	MPEG-4 AVC/H.264, 1,2 Mbps 480x270/29,97p, 23,98p, 25p
Audio	
Modo distinto de HQ, LP	LPCM 2c, 48 kHz/16 Bit
Modo HQ, modo LP	Ley μ 2 canales, 16 kHz
Modo web (AVCHD)	
Formato de archivo de grabación	Formato de archivo AVCHD
Vídeo	
Modo distinto de LP, EP	MPEG-4 AVC/H.264, 8 Mbps 720x480/59,94i, 720x576/50i
Modo LP	MPEG-4 AVC/H.264, 9 Mbps 1440x1080/59,94i, 50i
Modo EP	MPEG-4 AVC/H.264, 5 Mbps 1440x1080/59,94i, 50i
Audio	Dolby Digital 2c, 48 kHz/16 Bit, 256 kbps

Opción	Descripción
Modo de transmisión	1920x1080 (59,94i/50i)
250	12/8/5/3 Mbps
	1280x720 (59,94p/50p/29,97p/25p)
	12/8/5/3/1,5 Mbps
	720x480 (59,94i)/720x576 (50i)
	8/5/3/1,5/0,8/0,3 Mbps
	640x360 (59,94p/50p/29,97p/25p)
	3/1,5/0,8/0,3 Mbps

Accesorios

Accesorios	
Tarjeta de garantía (solo para modelo U)	1
INSTRUCTIONS (BASIC)	1
Adaptador de CA	1
Cable de alimentación (modelo U: 1, modelo E: 2)	
Batería	1
Unidad de asa	1
Cubierta	1

* El ocular y la tapa de la lente están instalados en la videocámara.

Boceto dimensional (unidad: mm)

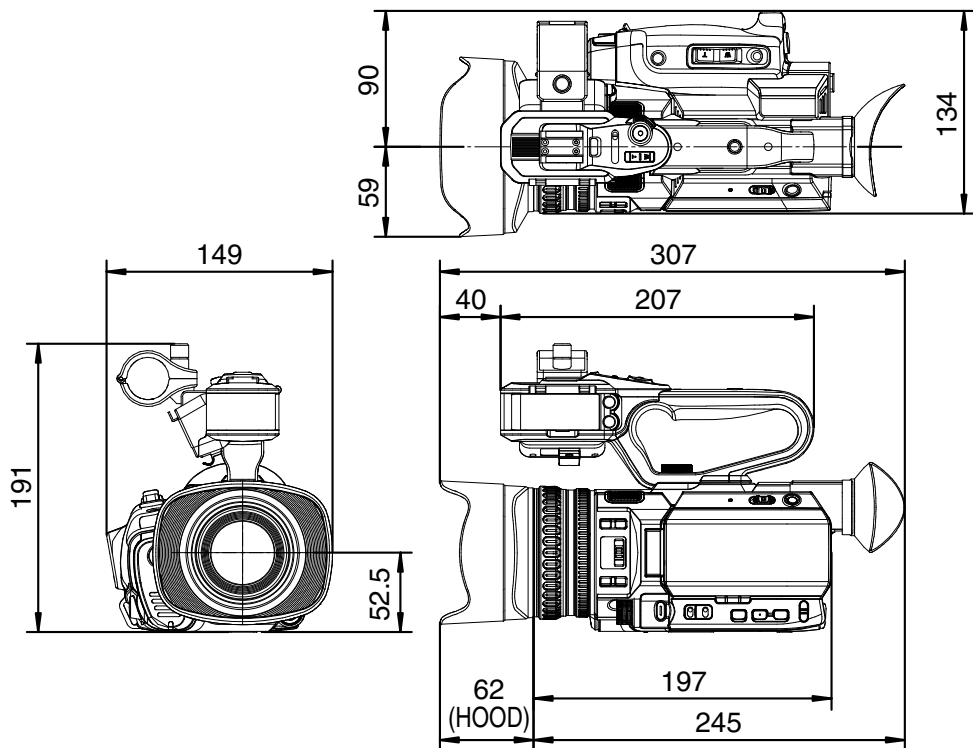

* Las especificaciones y el aspecto de este producto están sujetos a cambios sin aviso previo.

Índice

A	Acción	82	Formato de archivo	43	
	Activación del cortador de clips (división de clips)	79	Formato de vídeo	43	
	Adaptador de CA	25, 27	Función de control de la cámara	165	
	Adaptador móvil	149	G	Generador de código de tiempo	65
	Advertencia	32, 185		Grabación continua de clips	76
	Ajuste de brillo	51		Grabación de copia de seguridad	73
	Ajuste de contraste	53		Grabación de fotogramas	77
	Ajuste de equilibrio de blancos	57		Grabación de intervalos	78
	Ajuste de iris	52		Grabación dual	71
	Alimentación	27, 28		Grabación en serie	71
	Archivo de configuración	139		Grabar simultáneamente con dos definiciones diferentes	71
	Archivo de parámetros de conexión	169		Gráfico a pantalla completa	93, 178
	Auriculares	64, 142	H	High-Speed	43, 113
	Ayuda AF	48, 96		Histograma	70, 106
	Ayuda de enfoque	48	L	LAN con cable	148
B	Barra a color	137		LAN inalámbrica	147
	Batería	11, 25	M	Macro Mode	96
	Bit del usuario	64		Mando a distancia con cable	143
	Blancos	59		Marca OK	85
	Bloqueo de operación	41		Matriz de color	138
	Bombilla de acción	35, 185		Matriz FEC	119, 175
	Botón de usuario	35		Mensaje de error	59, 181
C	Cambio de la velocidad del obturador	55		Menú	89, 90, 92
	Código de tiempo	64, 65		Menú de favoritos	124
	Cómo restaurar la tarjeta SD	39		Metadatos	149, 155
	Cómo seleccionar varios clips	86		Modo cámara	15, 31, 128
	Configuración de calidad de la imagen	60		Modo de edición a distancia	15, 32
	Configuración de la fecha y hora	30		Modo soporte	15, 31, 134
	Configuración inicial	29		Modo USB	15, 32, 143
D	Detección de rostros	49		Monitor de LCD	12, 27, 31, 33
E	Eliminación de clips	84		Monitor externo	141
	Emisión	93	N	Navegador web	154, 159, 166
	Enfoque	47		Nombre del clip	40, 81
	Enfoque automático con un solo toque	47		NTP	112, 123
	Enfoque automático mediante toque	47	O	Obturador electrónico	54
	Enfoque expandido	48		Ordenador	143
	Estabilizador de imagen	61	P	P2P	147
F	FAW (Balance de blancos totalmente automático)	57, 95, 97		Pantalla de estado	32, 136
	Filigrana	93, 177		Pantalla de marcador	137
	Filmación	42		Pantalla de vistas en miniatura	80
	Filtro ND	56		Pantalla de visualización	31, 128, 134
	Formateado (inicialización) de tarjetas SD	38		Pantalla de zona de seguridad	137
				Patrón de cebra	69

	Pregrabación	75
	Proporción de aspecto	45
	Punto de acceso	147
R	Reanudación FTP	154
	Rec Trigger	108, 133
	Recorte	88
	Red	131, 145
	Red de entorno operativo	146
	Reproducción del código de tiempo	84
	Resolución	43
	Revisión de clip	69
S	SDI	107, 141
	SDP Generator	175
	Servidor FTP	83, 149, 151
	Superposición	93, 175
T	Tapa de la lente	24
	Tarjeta SD/SDHC/SDXC	11, 36
	Teclado del software	91
	Tiempo de carga	26
	Tiempo de funcionamiento continuo	26
	Tiempo de grabación	36
	Transmisión en directo	172
V	Visor	12, 27, 31, 34
	Vistas en miniatura (pantalla detallada)	82
	Vistas en miniatura (pantalla estándar)	80
	Visualización a distancia	162
Z	Zoom	46
	Zoom dinámico	46, 95
	Zoom predefinido (cámara)	46
	Zoom predefinido (navegador)	163
Símbolo		
	4K	43, 113

GY-HM250U/GY-HM250E/
GY-HM180U/GY-HM180E
4K MEMORY CARD CAMERA RECORDER

JVC