



ENGLISH
ESPAÑOL
NEDERLANDS
PORTUGUÊS

KD-X262 / KD-X162 / KD-X161

DIGITAL MEDIA RECEIVER

INSTRUCTION MANUAL

RECEPTOR DE MEDIOS DIGITALES

MANUAL DE INSTRUCCIONES

DIGITALE MEDIAONTVANGER

GEbruIKSAANWIJZING

RECEPTOR MÉDIA DIGITAL

MANUAL DE INSTRUÇÕES

JVC KENWOOD Corporation





Pb

Information on Disposal of Old Electrical and Electronic Equipment and Batteries (applicable for countries that have adopted separate waste collection systems)

Products and batteries with the symbol (crossed-out wheeled bin) cannot be disposed as household waste. Old electrical and electronic equipment and batteries should be recycled at a facility capable of handling these items and their waste byproducts.

Contact your local authority for details in locating a recycle facility nearest to you. Proper recycling and waste disposal will help conserve resources whilst preventing detrimental effects on our health and the environment.

Notice: The sign "Pb" below the symbol for batteries indicates that this battery contains lead.

Información acerca de la eliminación de equipos eléctricos, electrónicos y baterías al final de la vida útil (aplicable a los países que hayan adoptado sistemas independientes de recogida de residuos)

Los productos y las baterías con el símbolo de un contenedor con ruedas tachado no podrán ser desechados como residuos domésticos.

Los equipos eléctricos, electrónicos y baterías al final de la vida útil, deberán ser reciclados en instalaciones que puedan dar el tratamiento adecuado a estos productos y a sus subproductos residuales correspondientes.

Póngase en contacto con su administración local para obtener información sobre el punto de recogida más cercano. Un tratamiento correcto del reciclaje y la eliminación de residuos ayuda a conservar los recursos y evita al mismo tiempo efectos perjudiciales en la salud y el medio ambiente.

Nota: El símbolo "Pb" debajo del (contenedor con ruedas tachado) en baterías indica que dicha batería contiene plomo.

Informatie over het weggoien van elektrische en elektronische apparatuur en batterijen (particulieren)

Dit symbool geeft aan dat gebruikte elektrische, elektronische producten en batterijen niet bij het normale huishoudelijke afval mogen.

Lever deze producten in bij de aangewezen inzamelingspunten, waar ze gratis worden geaccepteerd en op de juiste manier worden verwerkt, teruggewonnen en hergebruikt.

Voor inleveradressen zie www.nvmp.nl, www.ictmilieu.nl, www.stibat.nl. Wanneer u dit product op de juiste manier als afval inlevert, spaart u waardevolle hulpbronnen en voorkomt u potentiële negatieve gevolgen voor de volksgezondheid en het milieu, die anders kunnen ontstaan door een onjuiste verwerking van afval.

Opgelet: Het teken "Pb" onder het teken van de batterijen geeft aan dat deze batterij lood bevat.

Informação sobre a forma de deitar fora Velho Equipamento Eléctrico, Electrónico e baterias (aplicável nos países que adotaram sistemas de recolha de lixos separados)

Produtos e baterias com o símbolo (caixote do lixo com um X) não podem ser deitados fora junto com o lixo doméstico.

Equipamentos velhos eléctricos, electrónicos e baterias deverão ser reciclados num local capaz de o fazer bem assim como os seus subprodutos.

Contacte as autoridades locais para se informar de um local de reciclagem próximo de si. Reciclagem e tratamento de lixo correctos ajudam a poupar recursos e previnem efeitos prejudiciais na nossa saúde e no ambiente.

Nota: o símbolo "Pb" abaixo do símbolo em baterias indica que esta bateria contém chumbo.

For Israel

מידע בדבר השלכה לאשפה של ציוד חשמלי ואלקטרוני ישן וכן סוללות (רלוונטי למדינות שמשתמשות במערכת איסוף אשפה מופרדת).

לא ניתן להשליך מוצרים וסוללות עם הסימון (פח אשפה עם X עליו) כאשפה ביתית רגילה. יש למחזר ציוד חשמלי ואלקטרוני ישן וכן סוללות במתקן המסוגל לטפל בפריטים כאלה ובתוצרי הלוואי שלהם. צרו קשר עם הרשות המקומית לקבלת פרטים אודות מתקן המיחזור הקרוב אליכם. מיחזור והשלכה לאשפה נאותים יעזרו לשמר משאבים ולמנוע השפעות שליליות על בריאותנו ועל הסביבה. שימו לב: הסימון Pb שמתחת לסימון עבור סוללות מציין שהסוללה מכילה עופרת.



**Declaration of Conformity with regard to the RE Directive 2014/53/EU
Declaration of Conformity with regard to the RoHS Directive 2011/65/EU**

Manufacturer:

JVC KENWOOD Corporation

3-12, Moriya-cho, Kanagawa-ku, Yokohama-shi, Kanagawa, 221-0022, JAPAN

EU Representative:

JVCKENWOOD Europe B.V.

Amsterdamseweg 37, 1422 AC UITHOORN, THE NETHERLANDS

**Declaración de conformidad con respecto a la Directiva RE 2014/53/EU
Declaración de conformidad con respecto a la Directiva RoHS 2011/65/EU**

Fabricante:

JVC KENWOOD Corporation

3-12, Moriya-cho, Kanagawa-ku, Yokohama-shi, Kanagawa, 221-0022, JAPAN

Representante en la UE:

JVCKENWOOD Europe B.V.

Amsterdamseweg 37, 1422 AC UITHOORN, THE NETHERLANDS

**Conformiteitsverklaring met betrekking tot de RE-richtlijn van de Europese
Unie (2014/53/EU)**

**Conformiteitsverklaring met betrekking tot de RoHS richtlijn van de Europese
Unie (2011/65/EU)**

Fabrikant:

JVC KENWOOD Corporation

3-12, Moriya-cho, Kanagawa-ku, Yokohama-shi, Kanagawa, 221-0022, JAPAN

EU-vertegenwoordiger:

JVCKENWOOD Europe B.V.

Amsterdamseweg 37, 1422 AC UITHOORN, THE NETHERLANDS

**Declaração de conformidade relativa à Directiva RE 2014/53/EU
Declaração de conformidade relativa à Directiva RoHS 2011/65/EU**

Fabricante:

JVC KENWOOD Corporation

3-12, Moriya-cho, Kanagawa-ku, Yokohama-shi, Kanagawa, 221-0022, JAPAN

Representante na UE:

JVCKENWOOD Europe B.V.

Amsterdamseweg 37, 1422 AC UITHOORN, THE NETHERLANDS

English

Hereby, JVCKENWOOD declares that the radio equipment "KD-X262/KD-X162/KD-X161" is in compliance with Directive 2014/53/EU.

The full text of the EU declaration of conformity is available at the following internet address:

<http://www.jvc.net/cs/car/eudoc/>

Français

Par la présente, JVCKENWOOD déclare que l'équipement radio « KD-X262/KD-X162/KD-X161 » est conforme à la directive 2014/53/UE.

L'intégralité de la déclaration de conformité UE est disponible à l'adresse Internet suivante :

<http://www.jvc.net/cs/car/eudoc/>

Deutsch

Hiermit erklärt JVCKENWOOD, dass das Funkgerät "KD-X262/KD-X162/KD-X161" der Richtlinie 2014/53/EU entspricht.

Der volle Text der EU-Konformitätserklärung steht unter der folgenden Internetadresse zur Verfügung:

<http://www.jvc.net/cs/car/eudoc/>

Nederlands

Hierbij verklaart JVCKENWOOD dat de radioapparatuur "KD-X262/KD-X162/KD-X161" in overeenstemming is met Richtlijn 2014/53/EU.

De volledige tekst van de EU-verklaring van overeenstemming is te vinden op het volgende internetadres:

<http://www.jvc.net/cs/car/eudoc/>

Italiano

Con la presente, JVCKENWOOD dichiara che l'apparecchio radio "KD-X262/KD-X162/KD-X161" è conforme alla Direttiva 2014/53/UE.

Il testo integrale della dichiarazione di conformità UE è disponibile al seguente indirizzo internet:

<http://www.jvc.net/cs/car/eudoc/>

Español

Por la presente, JVCKENWOOD declara que el equipo de radio "KD-X262/KD-X162/KD-X161" cumple la Directiva 2014/53/EU.

El texto completo de la declaración de conformidad con la UE está disponible en la siguiente dirección de internet:

<http://www.jvc.net/cs/car/eudoc/>

Português

Deste modo, a JVCKENWOOD declara que o equipamento de rádio "KD-X262/KD-X162/KD-X161" está em conformidade com a Diretiva 2014/53/UE.

O texto integral da declaração de conformidade da UE está disponível no seguinte endereço de internet:

<http://www.jvc.net/cs/car/eudoc/>

Polska

Niniejszym, JVCKENWOOD deklaruje, że sprzęt radiowy "KD-X262/KD-X162/KD-X161" jest zgodny z dyrektywą 2014/53/UE.

Pełny tekst deklaracji zgodności EU jest dostępny pod adresem:

<http://www.jvc.net/cs/car/eudoc/>

Český

Společnost JVCKENWOOD tímto prohlašuje, že rádiové zařízení "KD-X262/KD-X162/KD-X161" splňuje podmínky směrnice 2014/53/EU.

Plný text EU prohlášení o shodě je dostupný na následující internetové adrese:

<http://www.jvc.net/cs/car/eudoc/>

Magyar

JVCKENWOOD ezennel kijelenti, hogy a „KD-X262/KD-X162/KD-X161” rádióberendezés megfelel a 2014/53/EU irányelvnek.

Az EU konformitási nyilatkozat teljes szövege az alábbi weboldalon érhető el:

<http://www.jvc.net/cs/car/eudoc/>

Svenska

Härmed försäkras JVCKENWOOD att radioustrustningen "KD-X262/KD-X162/KD-X161" är i enlighet med direktiv 2014/53/EU. Den fullständiga texten av EU-försäkran om överensstämmelse finns på följande Internetadress:
<http://www.jvc.net/cs/car/eudoc/>

Suomi

JVCKENWOOD julistaa täten, että radiolaite "KD-X262/KD-X162/KD-X161" on direktiivin 2014/53/EU mukainen. EU-vaatimustenmukaisuusvaatimus löytyy kokonaisuudessaan seuraavasta internet-osoitteesta:
<http://www.jvc.net/cs/car/eudoc/>

Slovensko

S tem JVCKENWOOD izjavlja, da je radijska oprema »KD-X262/KD-X162/KD-X161« v skladu z Direktivo 2014/53/EU. Celotno besedilo direktive EU o skladnosti je dostopno na tem spletnem naslovu:
<http://www.jvc.net/cs/car/eudoc/>

Slovensky

Spoločnosť JVCKENWOOD týmto vyhlasuje, že rádiové zariadenie „KD-X262/KD-X162/KD-X161“ vyhovuje smernici 2014/53/EÚ. Celý text EÚ vyhlásenia o zhode nájdete na nasledovnej internetovej adrese:
<http://www.jvc.net/cs/car/eudoc/>

Dansk

Herved erklærer JVCKENWOOD, at radioudstyret "KD-X262/KD-X162/KD-X161" er i overensstemmelse med Direktiv 2014/53/EU. EU-overensstemmelseserklæringen fulde ordlyd er tilgængelig på følgende internetadresse:
<http://www.jvc.net/cs/car/eudoc/>

Ελληνικά

Με το παρόν, η JVCKENWOOD δηλώνει ότι ο ραδιοεξοπλισμός «KD-X262/KD-X162/KD-X161» συμμορφώνεται με την Οδηγία 2014/53/ΕΕ. Το πλήρες κείμενο της δήλωσης συμμόρφωσης της ΕΕ είναι διαθέσιμο στην ακόλουθη διεύθυνση στο διαδίκτυο:
<http://www.jvc.net/cs/car/eudoc/>

Eesti

Käesolevaga JVCKENWOOD kinnitab, et „KD-X262/KD-X162/KD-X161” raadiovarustus on vastavuses direktiiviga 2014/53/EL. Eli vastavusdeklaratsiooni terviktekst on kättesaadav järgmisel internetiaadressil:
<http://www.jvc.net/cs/car/eudoc/>

Latviešu

JVCKENWOOD ar šo deklarē, ka radio aparatūra „KD-X262/KD-X162/KD-X161” atbilst direktīvas 2014/53/ES prasībām. Pilns ES atbilstības deklarācijas teksts ir pieejams šādā tīmekļa adresē:
<http://www.jvc.net/cs/car/eudoc/>

Lietuviškai

Šiuo JVCKENWOOD pažymi, kad radijo įranga „KD-X262/KD-X162/KD-X161” atitinka 2014/53/EB direktyvos reikalavimus. Visą EB direktyvos atitikties deklaracijos tekstą galite rasti šiuo internetiniu adresu:
<http://www.jvc.net/cs/car/eudoc/>

Malti

B'dan, JVCKENWOOD jiddikjara li t-tagħmir tar-radju "KD-X262/KD-X162/KD-X161" huwa konformi mad-Direttiva 2014/53/UE. It-test kollu tad-dikjarazzjoni ta' konformita' huwa disponibbli fl-indirizz intranet li ġej:
<http://www.jvc.net/cs/car/eudoc/>

HRVATSKI / SRPSKI JEZIK

JVCKENWOOD ovim izjavljuje da je radio oprema "KD-X262/KD-X162/KD-X161" u skladu s Direktivom 2014/53/EU. Cjeloviti tekst deklaracije Europske unije o usklađenosti dostupan je na sljedećoj internet adresi:
<http://www.jvc.net/cs/car/eudoc/>

ROMÂNĂ

Prin prezenta, JVCKENWOOD declară că echipamentul radio "KD-X262/KD-X162/KD-X161" este în conformitate cu Directiva 2014/53/UE. Textul integral al declarației de conformitate UE este disponibil la următoarea adresă de internet:
<http://www.jvc.net/cs/car/eudoc/>

БЪЛГАРСКИ

С настоящото JVCKENWOOD декларира, че радиооборудването на "KD-X262/KD-X162/KD-X161" е в съответствие с Директива 2014/53/ЕС. Пълният текст на ЕС декларацията за съответствие е достъпен на следния интернет адрес:
<http://www.jvc.net/cs/car/eudoc/>

Turkish

Burada, JVCKENWOOD "KD-X262/KD-X162/KD-X161" radyo ekipmanının 2014/53/AB Direktifine uygun olduğunu bildirir. AB uyumluluk deklarasyonunun tam metni aşağıdaki internet adresinde mevcuttur.
<http://www.jvc.net/cs/car/eudoc/>

Русский

JVCKENWOOD настоящим заявляет, что радиооборудование «KD-X262/KD-X162/KD-X161» соответствует Директиве 2014/53/EU. Полный текст декларации соответствия ЕС доступен по следующему адресу в сети Интернет:
<http://www.jvc.net/cs/car/eudoc/>

Українська

Таким чином, компанія JVCKENWOOD заявляє, що радіообладнання «KD-X262/KD-X162/KD-X161» відповідає Директиві 2014/53/EU. Повний текст декларації про відповідність ЕС можна знайти в Інтернеті за такою адресою:
<http://www.jvc.net/cs/car/eudoc/>

CONTENTS

BEFORE USE	2
BASICS	3
GETTING STARTED	5
1 Cancel the demonstration	
2 Set the clock and date	
3 Set the basic settings	
RADIO	6
AUX	8
USB/iPod/ANDROID	8
AUDIO SETTINGS	10
DISPLAY SETTINGS	13
REFERENCES	14
Maintenance	
More information	
TROUBLESHOOTING	16
INSTALLATION/ CONNECTION	17
SPECIFICATIONS	20

BEFORE USE

IMPORTANT

- To ensure proper use, please read through this manual before using this product. It is especially important that you read and observe Warnings and Cautions in this manual.
- Please keep the manual in a safe and accessible place for future reference.

▲ WARNING

- Do not operate any function that takes your attention away from safe driving.

▲ Caution

Volume setting:

- Adjust the volume so that you can hear sounds outside the car to prevent accidents.
- Lower the volume before playing digital sources to avoid damaging the speakers by the sudden increase of the output level.

General:

- Avoid using the external device if it might hinder safe driving.
- Make sure all important data has been backed up. We shall bear no responsibility for any loss of recorded data.
- Never put or leave any metallic objects (such as coins or metal tools) inside the unit to prevent a short circuit.

How to read this manual

- Operations are explained mainly using buttons on the faceplate of KD-X262 and KD-X161.
- English indications are used for the purpose of explanation. You can select the display language from the menu. (Page 6)
- [XX] indicates the selected items.
- (Page XX) indicates references are available on the stated page.

BASICS

Faceplate

KD-X262/KD-X162:

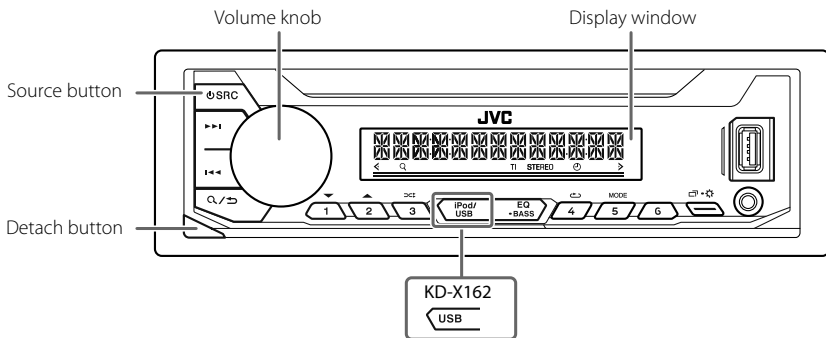

Attach

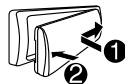

Detach

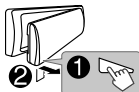

How to reset



Your preset adjustments will be erased except stored radio stations.

To

On the faceplate

Turn on the power

- Press SRC.
- Press and hold to turn off the power.

Adjust the volume

- Turn the volume knob.
- Press the volume knob to mute the sound or pause playback.
- Press again to cancel. The volume level returns to the previous level before muting or pause.

Select a source

- Press SRC repeatedly.
- Press SRC, then turn the volume knob within 2 seconds.

Change the display information

Press repeatedly. (Page 15)

Select an item

- 1 Turn the volume knob to select an item.
- 2 Press the knob to confirm.

BASICS

Faceplate

KD-X161:

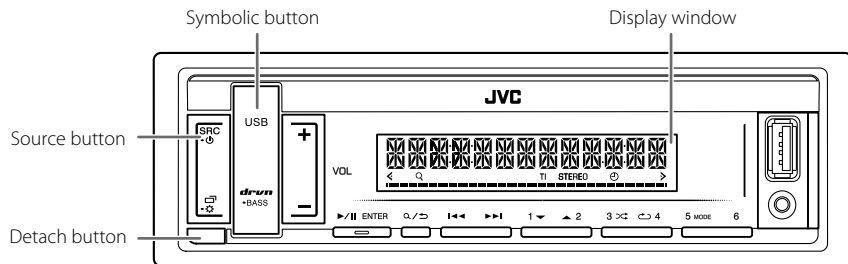

Attach

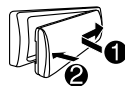

Detach

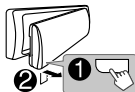

How to reset



Your preset adjustments will be erased except stored radio stations.

To

On the faceplate

Turn on the power

Press SRC-.
• Press and hold to turn off the power.

Adjust the volume

Press VOL +/- .
• Press and hold VOL + to continuously increase the volume to 15.

Press /ENTER to mute the sound or pause playback.
• Press again to cancel. The volume level returns to the previous level before muting or pause.

Select a source

• Press SRC- repeatedly.
• Press SRC-, then press VOL +/- within 2 seconds.

Change the display information

Press - repeatedly. (Page 15)

Select an item

1 Press VOL +/- to select an item.
2 Press /ENTER to confirm.

GETTING STARTED

For key layout on the faceplate, see page 3 or page 4.

1 Cancel the demonstration

When you turn on the power for the first time (or after you reset the unit), the display shows:

KD-X262/KD-X162:

"CANCEL DEMO" → "PRESS" → "VOLUME KNOB"

- 1 Press the volume knob.
[YES] is selected for the initial setup.
- 2 Press the volume knob again.
"DEMO OFF" appears.

KD-X161:

"CANCEL DEMO" → "PRESS ENTER"

- 1 Press ►/ENTER.
[YES] is selected for the initial setup.
- 2 Press ►/ENTER again.
"DEMO OFF" appears.

2 Set the clock and date

- 1 Press and hold ◀/▶.
- 2 Perform 'Select an item (page 3 or 4)' operation to select [CLOCK].
- 3 Perform 'Select an item (page 3 or 4)' operation to adjust the clock.
[CLOCK ADJUST] → set the hour and minute → [CLOCK FORMAT] → [12H] or [24H]
- 4 Perform 'Select an item (page 3 or 4)' operation to set the date.
[DATE SET] → set the day, month and year
- 5 Press ◀/▶ to exit.

To return to the previous setting item, press ◀/▶.

3 Set the basic settings

- 1 Press and hold ◀/▶.
- 2 Perform 'Select an item (page 3 or 4)' operation to select an item (see the following table).
- 3 Repeat step 2 until the desired item is selected or activated.
- 4 Press ◀/▶ to exit.

To return to the previous setting item, press ◀/▶.

Default: [XX]

[SYSTEM]	
[KEY BEEP]	[ON]: Activates the keypress tone. ; [OFF]: Deactivates.
[SOURCE SELECT]	
[AM SRC]*	[ON]: Enables AM in source selection. ; [OFF]: Disables. (Page 6)
[BUILT-IN AUX]*	[ON]: Enables AUX in source selection. ; [OFF]: Disables. (Page 8)
[F/W UPDATE]	
[UPDATE SYSTEM]	
[F/W UP xxxx]	[YES]: Starts upgrading the firmware. ; [NO]: Cancels (upgrading is not activated). For details on how to update the firmware, visit < http://www.jvc.net/cs/car/ >.

* Not displayed when the corresponding source is selected.

GETTING STARTED

[CLOCK]	
[TIME SYNC]	[ON]: The clock time is automatically set using the Clock Time (CT) data in FM Radio Data System signal. ; [OFF]: Cancels.
[CLOCK DISPLAY]	[ON]: The clock time is shown on the display even when the unit is turned off. ; [OFF]: Cancels.
[ENGLISH]	
[РУССКИЙ]	Select the display language for menu and music information if applicable.
[ESPANOL]	By default, [ENGLISH] is selected.
[FRANCAIS]	

RADIO

For key layout on the faceplate, see page 3 or page 4.

Search for a station

- 1 Press source button repeatedly to select FM or AM.
 - 2 Press **◀▶** to search for a station automatically.
(or)
Press and hold **◀▶** until "M" flashes, then press repeatedly to search for a station manually.
- "STEREO" lights up when receiving an FM stereo broadcast with sufficient signal strength.
 - The unit switches to FM alarm automatically when receiving an alarm signal from FM broadcast.

Settings in memory

You can store up to 18 stations for FM and 6 stations for AM.

■ Store a station

While listening to a station...

Press and hold one of the number buttons (1 to 6).

(or)

- 1 Press and hold the following button until "PRESET MODE" flashes.
KD-X262/KD-X162: Volume knob
KD-X161: **▶||ENTER**
- 2 Perform 'Select an item (page 3 or 4)' operation to select a preset number.
"MEMORY" appears once the station is stored.

■ Select a stored station

Press one of the number buttons (1 to 6).

(or)

- 1 Press **Q/↵**.
- 2 Perform 'Select an item (page 3 or 4)' operation to select a preset number.

RADIO

Other settings

- 1 Press and hold to enter.
- 2 Perform 'Select an item (page 3 or 4)' operation to select an item (see the following table).
- 3 Repeat step 2 until the desired item is selected/activated or follow the instructions stated on the selected item.
- 4 Press to exit.

To return to the previous setting item, press / .

Default: **[XX]**

[TUNER SETTING]	
[RADIO TIMER]	Turns on the radio at a specific time regardless of the current source. 1 [ONCE]/[DAILY]/[WEEKLY]/[OFF]: Select how often the timer will be turned on. 2 [FM]/[AM]: Select the source. 3 [01] to [18] (for FM)/ [01] to [06] (for AM): Select the preset station. 4 Set the activation day*1 and time. "Ⓞ" lights up when complete. Radio Timer will not activate for the following cases. <ul style="list-style-type: none">• The unit is turned off.• [OFF] is selected for [AM SRC] in [SOURCE SELECT] after Radio Timer for AM is selected. (Page 5)
[SSM]	[SSM 01–06]/[SSM 07–12]/[SSM 13–18]: Automatically presets up to 18 stations for FM. "SSM" stops flashing when the first 6 stations are stored. Select [SSM 07–12]/[SSM 13–18] to store the following 12 stations.
[LOCAL SEEK]	[ON]: Searches only FM stations with good reception. ; [OFF]: Cancels. <ul style="list-style-type: none">• Settings made are applicable only to the selected source/station. Once you change the source/station, you need to make the settings again.

[IF BAND]	[AUTO]: Increases the tuner selectivity to reduce interference noises from adjacent FM stations. (Stereo effect may be lost.) ; [WIDE]: Subjects to interference noises from adjacent FM stations, but sound quality will not be degraded and the stereo effect will remain.
[MONO SET]	[ON]: Improves the FM reception, but the stereo effect will be lost. ; [OFF]: Cancels.
[NEWS SET]*2	[ON]: The unit will temporarily switch to News Programme if available. ; [OFF]: Cancels.
[REGIONAL]*2	[ON]: Switches to another station only in the specific region using the "AF" control. ; [OFF]: Cancels.
[AF SET]*2	[ON]: Automatically searches for another station broadcasting the same program in the same Radio Data System network with better reception when the current reception is poor. ; [OFF]: Cancels.
[TI]*2	[ON]: Allows the unit to temporarily switch to Traffic Information if available ("TI" lights up) while listening to all sources except in AM. ; [OFF]: Cancels.
[PTY SEARCH]*2	Select a PTY code (see below). If there is a station broadcasting a program of the same PTY code as you have selected, that station is tuned in.

*1 Selectable only when **[ONCE]** or **[WEEKLY]** is selected in step 1.

*2 Selectable only when in FM source.

PTY code

[NEWS], [AFFAIRS], [INFO], [SPORT], [EDUCATE], [DRAMA], [CULTURE], [SCIENCE], [VARIED], [POP M] (music), [ROCK M] (music), [EASY M] (music), [LIGHT M] (music), [CLASSICS], [OTHER M] (music), [WEATHER], [FINANCE], [CHILDREN], [SOCIAL], [RELIGION], [PHONE IN], [TRAVEL], [LEISURE], [JAZZ], [COUNTRY], [NATION M] (music), [OLDIES], [FOLK M] (music), [DOCUMENT]

AUX

Preparation:

You can listen to music from a portable audio player via the auxiliary input jack.

- Select [ON] for [BUILT-IN AUX] in [SOURCE SELECT]. (Page 5)

Start listening

1 Connect a portable audio player (commercially available).

KD-X262/KD-X162:

3.5 mm stereo mini plug with "L" shaped connector
(commercially available)

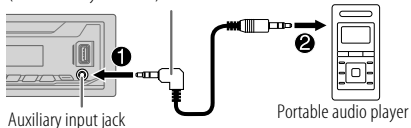

KD-X161:

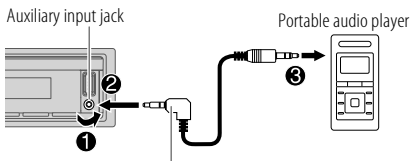

3.5 mm stereo mini plug with "L" shaped connector
(commercially available)

2 Press source button repeatedly to select AUX.

3 Turn on the portable audio player and start playback.



Use a 3-core plug head stereo mini plug for optimum audio output.

USB/iPod/ANDROID

Start playback

The source changes automatically and playback starts.

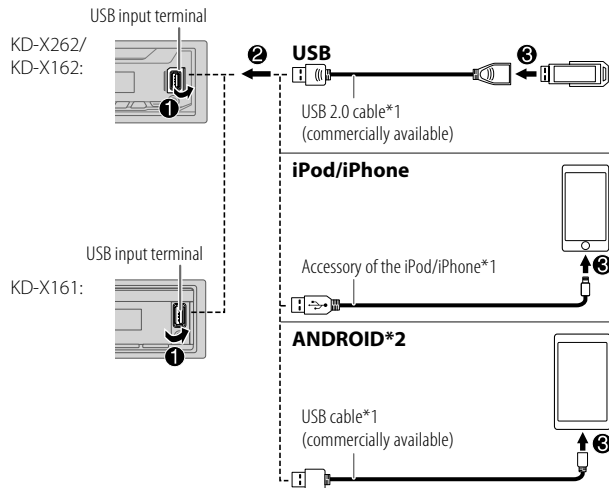

*1 Do not leave the cable inside the car when not using.

*2 You can control Android device using the Android device itself via other media player applications installed in the Android device.

USB/iPod/ANDROID

For key layout on the faceplate, see page 3 or page 4.

Selectable sources:

KD-X262: USB/iPod/ANDROID

KD-X162/KD-X161: USB/ANDROID

- To directly select USB/iPod/ANDROID source, press iPod/USB or USB.

To	On the faceplate
Reverse/ Fast-forward*3	Press and hold I◀◀ / ▶▶I .
Select a file	Press I◀◀ / ▶▶I .
Select a folder*4	Press 2▲ / 1▼ .
Repeat play*3*5	Press 4↻ repeatedly. [TRACK REPEAT]/[FOLDER REPEAT]/[ALL REPEAT]: MP3/WMA/WAV/ FLAC file [ONE REPEAT]/[ALL REPEAT]/[REPEAT OFF]: iPod
Random play*3*5	Press 3↻ repeatedly. [FOLDER RANDOM]/[ALL RANDOM]/[RANDOM OFF]: MP3/WMA/WAV/ FLAC file [SONG RANDOM]/[ALL RANDOM]/[RANDOM OFF]: iPod

*3 Not applicable for ANDROID.

*4 This does not work for iPod/ANDROID.

*5 For iPod: Applicable only when [HEAD MODE] is selected.

Select music drive

While in USB source, press **5MODE** repeatedly.

Stored songs in the following drive will be played back.

- Selected internal or external memory of a smartphone (Mass Storage Class).
- Selected drive of a multiple drive device.

Select control mode

While in iPod source, press **5MODE** repeatedly.

[HEAD MODE]: Control iPod from this unit.

[IPHONE MODE]: Control iPod using the iPod itself. However, you can still perform play/pause, file skip, fast-forward or fast-reverse from this unit.

USB/iPod/ANDROID

Select a file from a folder/list

For iPod, applicable only when [HEAD MODE] is selected. (Page 9)

- 1 Press **Q/↵**.
- 2 Perform 'Select an item (page 3 or 4)' operation to select a folder/list.
- 3 Perform 'Select an item (page 3 or 4)' operation to select a file.

Quick search (applicable only for USB source)

If you have many files, you can search through them quickly.

Perform the following operation to browse through the list quickly.

KD-X262/KD-X162: Turn the volume knob quickly

KD-X161: Press and hold VOL +/-

Alphabet search (applicable only for iPod source)

You can search for a file according to the first character.

Press **2▲ / 1▼** or turn the volume knob quickly to select the desired character (A to Z, 0 to 9, OTHERS).

- Select "OTHERS" if the first character is other than A to Z, 0 to 9.

- To return to the previous setting item, press **Q/↵**.
- To cancel, press and hold **Q/↵**.

AUDIO SETTINGS

For key layout on the faceplate, see page 3 or page 4.

Select a preset equalizer directly (for KD-X262/KD-X162)

Press EQ-BASS repeatedly.

(or)

Press EQ-BASS, then turn the volume knob within 5 seconds.

Preset equalizer:

[FLAT] (default)/[DRVN 3]/[DRVN 2]/[DRVN 1]/[HARD ROCK]/[HIP HOP]/[JAZZ]/[POP]/[R&B]/[TALK]/[USER]/[VOCAL BOOST]/[BASS BOOST]/[CLASSICAL]/[DANCE]

- Drive equalizer ([DRVN 3]/[DRVN 2]/[DRVN 1]) boosts specific frequencies in the audio signal to reduce the noise heard from outside the car or running noise of the tyres.

Select a drive equalizer directly (for KD-X161)

Drive equalizer boosts specific frequencies in the audio signal to reduce the noise heard from outside the car or running noise of the tyres.

Press **drvn-BASS** repeatedly.

Drive equalizer: [DRVN 3] (default)/[DRVN 2]/[DRVN 1]

Store your own sound settings

- 1 Press and hold the following button to enter [EASY EQ] setting.

KD-X262/KD-X162: EQ-BASS

KD-X161: drvn-BASS

- 2 Perform 'Select an item (page 3 or 4)' operation to make the setting.

Refer to [EASY EQ] (page 11) for setting and the result is stored to [USER].

- To return to the previous setting item, press **Q/↵**.
- Press the following button to exit.

KD-X262/KD-X162: EQ-BASS

KD-X161: drvn-BASS

AUDIO SETTINGS

Other settings

- 1 Press and hold + .
- 2 Perform 'Select an item (page 3 or 4)' operation to select an item (see the following table).
- 3 Repeat step 2 until the desired item is selected/activated or follow the instructions stated on the selected item.
- 4 Press + to exit.

To return to the previous setting item, press / .

Default: **[XX]**

[EQ SETTING]	
[PRESET EQ]	<p>Selects a preset equalizer suitable to the music genre.</p> <ul style="list-style-type: none"> • Select [USER] to use the settings made in [EASY EQ] or [PRO EQ]. <p>[FLAT]/[DRVN 3]/[DRVN 2]/[DRVN 1]/[HARD ROCK]/[HIP HOP]/[JAZZ]/[POP]/[R&B]/[TALK]/[USER]/[VOCAL BOOST]/[BASS BOOST]/[CLASSICAL]/[DANCE]</p>
[EASY EQ]	<p>Adjusts your own sound settings.</p> <ul style="list-style-type: none"> • The settings are stored to [USER] in [PRESET EQ]. • The settings made may affect the current settings of [PRO EQ]. <p>[SUB.W SP]*1*2: [00] to [+06] (Default: <u>[+03]</u>)</p> <p>[SUB.W]*1*3: [-08] to [+08] (<u>[00]</u>)</p> <p>[BASS]: [LVL-06] to [LVL+06] (<u>[LVL 00]</u>)</p> <p>[MID]: [LVL-06] to [LVL+06] (<u>[LVL 00]</u>)</p> <p>[TRE]: [LVL-06] to [LVL+06] (<u>[LVL 00]</u>)</p>

[PRO EQ]	<p>Adjusts your own sound settings.</p> <ul style="list-style-type: none"> • The settings are stored to [USER] in [PRESET EQ]. • The settings made may affect the current settings of [EASY EQ]. <p>1 [BASS]/[MIDDLE]/[TREBLE]: Select a sound tone.</p> <p>2 Adjust the sound elements of the selected sound tone.</p> <p>[BASS] Frequency : [60HZ]/[180HZ]/[100HZ]/[200HZ] Level : [LVL-06] to [LVL+06] Q : [Q1.0]/[Q1.25]/[Q1.5]/[Q2.0] (Default : <u>[80HZ]/[LVL 00]/[Q1.0]</u>)</p> <p>[MIDDLE] Frequency : [0.5KHZ]/[1.0KHZ]/[1.5KHZ]/[2.5KHZ] Level : [LVL-06] to [LVL+06] Q : [Q0.75]/[Q1.0]/[Q1.25] (Default : <u>[1.0KHZ]/[LVL 00]/[Q1.25]</u>)</p> <p>[TREBLE] Frequency : [10.0KHZ]/[12.5KHZ]/[15.0KHZ]/[17.5KHZ] Level : [LVL-06] to [LVL+06] Q : [Q FIX] (Default : <u>[10.0KHZ]/[LVL 00]/[Q FIX]</u>)</p>
----------	---

[AUDIO CONTROL]	
[BASS BOOST]	[LEVEL +01] to [LEVEL +05] ([LEVEL +01]): Selects your preferred bass boost level. ; [OFF]: Cancels.
[LOUDNESS]	[LEVEL 01]/[LEVEL 02]: Boosts low or high frequencies to produce a well-balanced sound at low volume. ; [OFF]: Cancels.
[SUB.W LEVEL]*1	<p>[SPK-OUT]*2 [SUB.W 00] to [SUB.W +06] ([SUB.W +03]): Adjusts the output level of the subwoofer connected via speaker lead. (Page 19)</p> <p>[PRE-OUT]*3 [SUB.W -08] to [SUB.W +08] ([SUB.W 00]): Adjusts the output level of the subwoofer connected to the lineup terminals (REAR/SW) through an external amplifier. (Page 19)</p>

*1, *2, *3: (page 12)

AUDIO SETTINGS

[SUBWOOFER SET]*3	[ON]: Turns on the subwoofer output. ; [OFF]: Cancels.
[SUBWOOFER LPF]*1	[FRQ THROUGH]: All signals are sent to the subwoofer. ; [FRQ 55HZ]/[FRQ 85HZ]/[FRQ 120HZ]: Audio signals with frequencies lower than 55 Hz/85 Hz/120 Hz are sent to the subwoofer.
[SUB.W PHASE]*1*4	[REVERSE] (180°)/[NORMAL] (0°): Selects the phase of the subwoofer output to be in line with the speaker output for optimum performance.
[FADER]	[POSITION R06] to [POSITION F06] ([POSITION 00]): Adjusts the front and rear speaker output balance.
[BALANCE]*5	[POSITION L06] to [POSITION R06] ([POSITION 00]): Adjusts the left and right speaker output balance.
[VOLUME ADJUST]	[LEVEL -15] to [LEVEL +06] ([LEVEL 00]): Presets the initial volume level of each source by comparing to the FM volume level. (Before adjustment, select the source you want to adjust. "VOL ADJ FIX" appears if FM is selected.)
[AMP GAIN]	[LOW POWER]: Limits the maximum volume level to 25. (Select if the maximum power of each speaker is less than 50 W to prevent damaging the speakers.) ; [HIGH POWER]: The maximum volume level is 35.
[D.T.EXPANDER] (Digital Track Expander)	[ON]: Creates realistic sound by compensating the high-frequency components and restoring the rise-time of the waveform that are lost in audio data compression. ; [OFF]: Cancels.
[SPK/PRE OUT]	Depending on the speaker connection method, select the appropriate setting for the desired output. (See "Speaker output settings".)

*1 Displayed only when [SUBWOOFER SET] is set to [ON].

*2 Displayed only when [SPK/PRE OUT] is set to [SUB.W/SUB.W].

*3 Displayed only when [SPK/PRE OUT] is set to [REAR/SUB.W] or [SUB.W/SUB.W].

*4 Selectable only if a setting other than [FRQ THROUGH] is selected for [SUBWOOFER LPF].

*5 This adjustment will not affect the subwoofer output.

Speaker output settings [SPK/PRE OUT]

Select the output setting for the speakers [SPK/PRE OUT], based on the speaker connection method.

Connection via lineout terminals

For connections through an external amplifier. (Page 19)

Setting on [SPK/PRE OUT]	Audio signal through lineout terminal	
	REAR/SW	
[REAR/REAR]	Rear speakers output	
[REAR/SUB.W] (default)	Subwoofer output	
[SUB.W/SUB.W]	Subwoofer output	

Connection via speaker leads

You can also connect the speakers without using an external amplifier but still being able to enjoy the subwoofer output with these settings. (Page 19)

Setting on [SPK/PRE OUT]	Audio signal through rear speaker lead	
	L (left)	R (right)
[REAR/REAR]	Rear speakers output	Rear speakers output
[REAR/SUB.W]	Rear speakers output	Rear speakers output
[SUB.W/SUB.W]	Subwoofer output	(Mute)

If [SUB.W/SUB.W] is selected:

– [FRQ 120HZ] is selected in [SUBWOOFER LPF] and [FRQ THROUGH] is not available.

– [POSITION R01] is selected in [FADER] and selectable range is [POSITION R06] to [POSITION 00].

DISPLAY SETTINGS

Zone identification for brightness settings

KD-X262/
KD-X162:

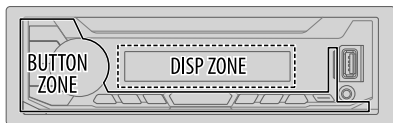

KD-X161:

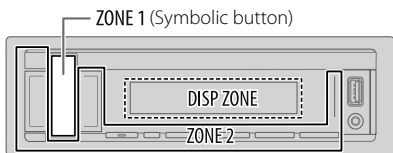

Zone identification for color settings

KD-X161:

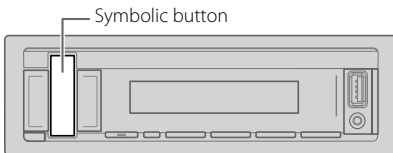

- 1 Press and hold .
- 2 Perform 'Select an item (page 3 or 4)' operation to select an item (see the following table).
- 3 Repeat step 2 until the desired item is selected/activated or follow the instructions stated on the selected item.
- 4 Press to exit.

To return to the previous setting item, press .

Default: [XX]

[DISPLAY]	
[DIMMER]	<p>Dims the illumination.</p> <p>[OFF]: Dimmer is turned off. Brightness changes to [DAY] setting.</p> <p>[ON]: Dimmer is turned on. Brightness changes to [NIGHT] setting. (See "[BRIGHTNESS]" below.)</p> <p>[DIMMER TIME]: Set the dimmer on and off time.</p> <p>1 Perform 'Select an item (page 3 or 4)' operation to adjust the [ON] time.</p> <p>2 Perform 'Select an item (page 3 or 4)' operation to adjust the [OFF] time. (Default: [ON]: [18:00]; [OFF]: [6:00])</p> <p>[DIMMER AUTO]: Dimmer turns on and off automatically when you turn off or on the car headlights.*1</p>
[BRIGHTNESS]	<p>Sets the brightness for day and night separately.</p> <p>1 [DAY]/[NIGHT]: Select day or night.</p> <p>2 Select a zone. (See the illustration on the left column.)</p> <p>3 [LEVEL 00] to [LEVEL 31]: Set the brightness level.</p>
[TEXT SCROLL]*2	<p>[SCROLL ONCE]: Scrolls the display information once. ;</p> <p>[SCROLL AUTO]: Repeats scrolling at 5-second intervals. ;</p> <p>[SCROLL OFF]: Cancels.</p>

*1 The illumination control wire connection is required. (Page 19)

*2 Some characters or symbols will not be shown correctly (or will be blank).

DISPLAY SETTINGS

[COLOR] (for KD-X161: Symbolic button only)	
[PRESET]	Selects an illumination color for the symbolic button. (See the illustration on page 13.) <ul style="list-style-type: none">• [COLOR 01] to [COLOR 49]• [USER]: The color you have created for [DAY COLOR] or [NIGHT COLOR] is shown.• [COLOR FLOW01] to [COLOR FLOW03]: Color changes at different speeds.• Preset color: [CRYSTAL]/[FLOWER]/[FOREST]/[GRADATION]/[OCEAN]/[RELAX]/[SUNSET]
[DAY COLOR]	Stores your own day and night illumination colors for the symbolic button. 1 [RED]/[GREEN]/[BLUE]: Select a primary color. 2 [00] to [31]: Select the level. Repeat steps 1 and 2 for all the primary colors.
[NIGHT COLOR]	<ul style="list-style-type: none">• Your setting is stored to [USER] in [PRESET].• [NIGHT COLOR] or [DAY COLOR] is changed by turning on or off your car's headlights.
[MENU COLOR]	[ON]: The illumination color of the symbolic button changes to white color when settings are performed on menu and list search, except in color setting mode.; [OFF]: Cancels.

REFERENCES

■ Maintenance

Cleaning the unit

Wipe off dirt on the faceplate with a dry silicone or soft cloth.

Cleaning the connector

Detach the faceplate and clean the connector gently with a cotton swab. Be careful not to damage the connector.



Connector (on the reverse side of the faceplate)

■ More information

For:

- Latest firmware updates and latest compatible item list
- Any other latest information

Visit <www.jvc.net/cs/car/>.

Playable files

- Playable audio file for USB mass storage class device:
 - MP3 (.mp3), WMA (.wma), WAV (.wav), FLAC (.flac)
- Playable USB device file system: FAT12, FAT16, FAT32

Even when audio files comply with the standards listed above, playback may be impossible depending on the types or conditions of media or devices.

- For detailed information and notes about the playable audio files, visit <www.jvc.net/cs/car/audiofile/>.

About USB devices

- You cannot connect a USB device via a USB hub.
- Connecting a cable whose total length is longer than 5 m may result in abnormal playback.
- This unit cannot recognize a USB device whose rating is other than 5 V and exceeds 1 A.

REFERENCES

About iPod/iPhone

Made for

- iPod touch (5th and 6th generation)
- iPod nano (7th generation)
- iPhone 4S, 5, 5S, 5C, 6, 6 Plus, 6S, 6S Plus, SE, 7, 7 Plus, 8, 8 Plus, X
- It is not possible to browse video files on the “Videos” menu in [HEAD MODE].
- The song order displayed on the selection menu of this unit may differ from that of the iPod/iPhone.
- You cannot operate iPod if “JVC” or “✓” is displayed on iPod.
- Depending on the version of the operating system of the iPod/iPhone, some functions may not operate on this unit.

About Android device

- This unit supports Android OS 4.1 and later.
- Some Android devices (with OS 4.1 and later) may not fully support Android Open Accessory (AOA) 2.0.
- If the Android device supports both mass storage class device and AOA 2.0, this unit always play back via AOA 2.0 as priority.

Change the display information

Each time you press  , the display information changes.

- If the information is unavailable or not recorded, “NO TEXT”, “NO NAME”, or other information (eg. station name) appears or display will be blank.

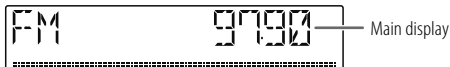

Source name	Display information: Main
FM or AM	Frequency → Clock → back to the beginning For FM Radio Data System stations only: Station name/Program type → Radio text → Radio text+ → Radio text+ song title/Radio text+ artist → Frequency → Clock → back to the beginning
USB	For MP3/WMA/WAV/FLAC files: Song title/Artist → Album title/Artist → Folder name → File name → Playing time → Clock → back to the beginning
iPod USB	When [HEAD MODE] is selected (page 9): Song title/Artist → Album title/Artist → Playing time → Clock → back to the beginning
ANDROID	Source name → Clock → back to the beginning
AUX	Source name → Clock → back to the beginning

Available Cyrillic letters

Available characters

Display indications

А	Б	В	Г	Д	Е	Ж	З	И	Й	К	Л	М	Н	О	П	Р
А	Б	В	Г	Д	Е	Ж	З	И	Й	К	Л	М	Н	О	П	Р
С	Т	У	Ф	Х	Ц	Ч	Ш	Щ	Ъ	Ы	Ь	Э	Ю	Я	Ё	
С	Т	У	Ф	Х	Ц	Ч	Ш	Щ	Ъ	Ы	Ь	Э	Ю	Я	Ё	

TROUBLESHOOTING

	Symptom	Remedy
General	Sound cannot be heard.	<ul style="list-style-type: none"> Adjust the volume to the optimum level. Check the cords and connections.
	"MISWIRING CHECK WIRING THEN PWR ON" appears.	Turn the power off, then check to be sure the terminals of the speaker wires are insulated properly. Turn the power on again.
	"PROTECTING SEND SERVICE" appears.	Send the unit to the nearest service center.
	Source cannot be selected.	Check the [SOURCE SELECT] setting. (Page 5)
	The unit does not work at all.	Reset the unit. (Page 3 or 4)
	Correct characters are not displayed.	<ul style="list-style-type: none"> This unit can only display uppercase letters, numbers, and a limited number of symbols. Depending on the display language you have selected (page 6), some characters may not be displayed correctly.
Radio	<ul style="list-style-type: none"> Radio reception is poor. Static noise while listening to the radio. 	Connect the antenna firmly.
USB/iPod	Playback order is not as intended.	The playback order is determined by the file name (USB).
	Elapsed playing time is not correct.	This depends on the recording process earlier (USB).
	"NOT SUPPORT" appears and track skips.	Check whether the track is a playable format. (Page 14, 15)
	"READING" keeps flashing.	<ul style="list-style-type: none"> Do not use too many hierarchical levels and folders. Reattach the device (USB/iPod/iPhone).

	Symptom	Remedy
USB/iPod	"CANNOT PLAY" flashes and/or connected device cannot be detected	<ul style="list-style-type: none"> Check whether the connected device is compatible with this unit and ensure the files are in supported formats. (Page 14, 15) Reattach the device.
	The iPod/iPhone does not turn on or does not work.	<ul style="list-style-type: none"> Check the connection between this unit and iPod/iPhone. Disconnect and reset the iPod/iPhone using hard reset.
	"NO DEVICE"	Connect a device (USB/iPod/iPhone), and change the source to USB/iPod/iPhone again.
ANDROID	<ul style="list-style-type: none"> Sound cannot be heard during playback. Sound output only from the Android device. 	<ul style="list-style-type: none"> Reconnect the Android device. Launch any media player application on the Android device and start playback. Relaunch the current media player application or use another media player application. Restart the Android device. If this does not solve the problem, the connected Android device is unable to route the audio signal to unit. (Page 15) If USB connection does not work, connect the Android device through auxiliary input jack.
	"NO DEVICE" or "READING" keeps flashing.	<ul style="list-style-type: none"> Reconnect the Android device. If USB connection does not work, connect the Android device through auxiliary input jack.
	Playback is intermittent or sound skips.	Turn off the power saving mode on the Android device.
	"CANNOT PLAY"	<ul style="list-style-type: none"> Make sure Android device contains playable audio files. Reconnect the Android device. Restart the Android device.

If you still have troubles, reset the unit. (Page 3 or 4)

INSTALLATION/CONNECTION

▲ Warning

- The unit can only be used with a 12 V DC power supply, negative ground.
- Disconnect the battery's negative terminal before wiring and mounting.
- Do not connect Battery wire (yellow) and Ignition wire (red) to the car chassis or Ground wire (black) to prevent a short circuit.
- To prevent short circuit:
 - Insulate unconnected wires with vinyl tape.
 - Be sure to ground this unit to the car's chassis again after installation.
 - Secure the wires with cable clamps and wrap vinyl tape around the wires that come in contact with metal parts to protect the wires.

▲ Caution

- For safety's sake, leave wiring and mounting to professionals. Consult the car audio dealer.
- Install this unit in the console of your vehicle. Do not touch the metal parts of this unit during and shortly after use of the unit. Metal parts such as the heat sink and enclosure become hot.
- Do not connect the ⊖ wires of speakers to the car chassis or Ground wire (black), or connect them in parallel.
- Connect speakers with a maximum power of more than 50 W. If the maximum power of the speakers is lower than 50 W, change the [AMP GAIN] setting to avoid damaging the speakers. (Page 12)
- Mount the unit at an angle of less than 30°.
- If your vehicle wiring harness does not have the ignition terminal, connect Ignition wire (red) to the terminal on the vehicle's fuse box which provides 12 V DC power supply and is turned on and off by the ignition key.
- Keep all cables away from heat dissipate metal parts.
- After the unit is installed, check whether the brake lamps, blinkers, wipers, etc. on the car are working properly.
- If the fuse blows, first make sure the wires are not touching car's chassis, then replace the old fuse with one that has the same rating.

Part list for installation

(A) Faceplate (×1)



(B) Trim plate (×1)



(C) Mounting sleeve (×1)

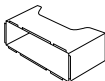

(D) Wiring harness (×1)

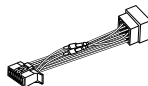

(E) Extraction key (×2)



Basic procedure

- 1 Remove the key from the ignition switch, then disconnect the ⊖ terminal of the car battery.
- 2 Connect the wires properly.
See "Wiring connection" on page 19.
- 3 Install the unit to your car.
See "Installing the unit (in-dash mounting)" on page 18.
- 4 Connect the ⊖ terminal of the car battery.
- 5 Detach the faceplate and reset the unit. (Page 3 or 4)

Installing the unit (in-dash mounting)

1

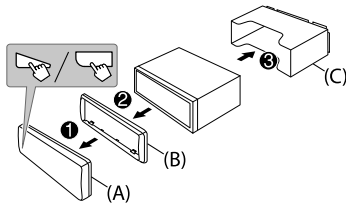

2

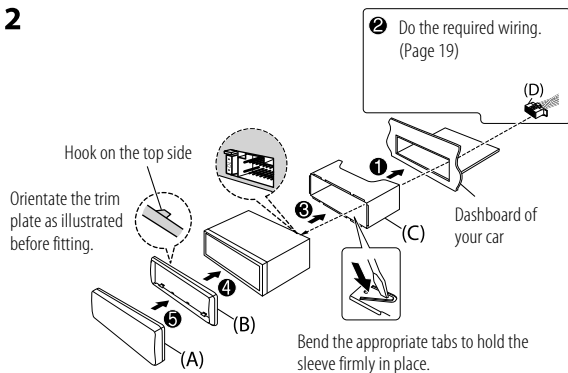

Installing the unit without mounting sleeve

- 1 Remove the mounting sleeve and trim plate from the unit.
- 2 Align the holes in the unit (on both sides) with the vehicle mounting bracket and secure the unit with screws (commercially available).

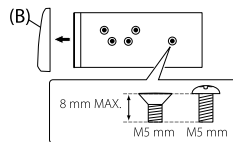

▲ Use only the specified screws. Using wrong screws might damage the unit.

Removing the unit

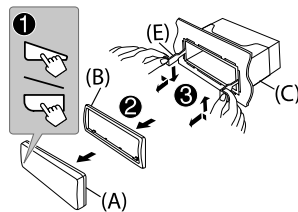

INSTALLATION/CONNECTION

Wiring connection

When connecting to an external amplifier, connect its ground wire to the car's chassis to avoid damaging the unit.

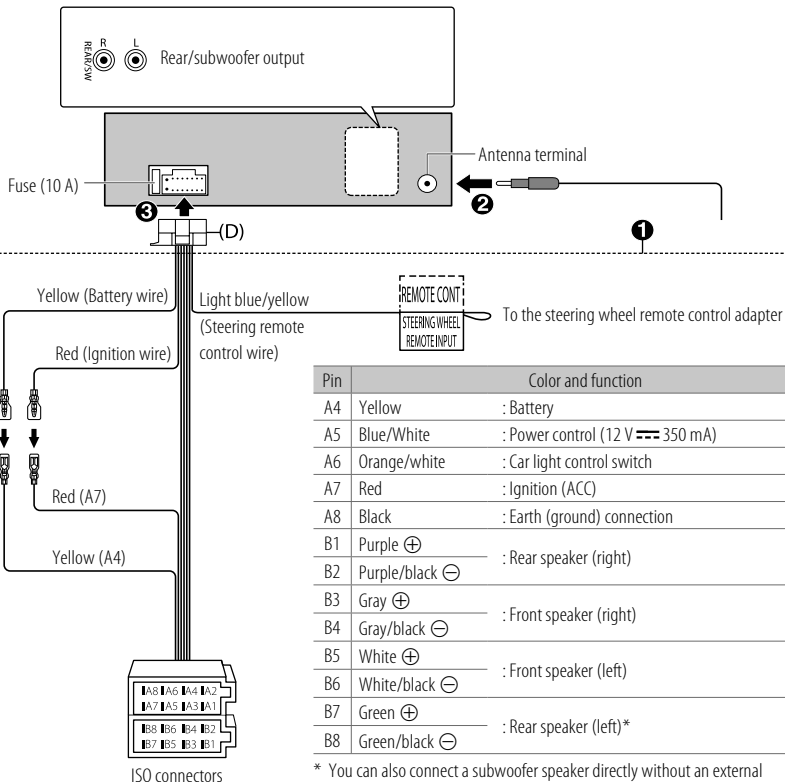

Connecting the ISO connectors on some VW/Audi or Opel (Vauxhall) automobiles

You may need to modify the wiring of the supplied wiring harness as illustrated below.

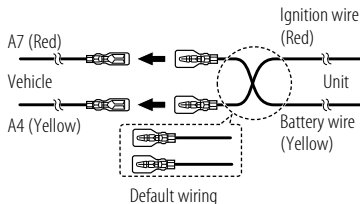

If your car does not have an ISO terminal

We recommend installing the unit with a commercially available custom wiring harness specific for your car and leave this job to professionals for your safety. Consult your car audio dealer.

SPECIFICATIONS

Tuner	FM	Frequency Range	87.5 MHz — 108.0 MHz (50 kHz step)
		Usable Sensitivity (S/N = 26 dB)	0.71 μ V/75 Ω (8.2 dBf)
		Quieting Sensitivity (DIN S/N = 46 dB)	2.0 μ V/75 Ω
		Frequency Response (± 3 dB)	30 Hz — 15 kHz
		Signal-to-Noise Ratio (MONO)	64 dB
		Stereo Separation (1 kHz)	40 dB
AM (MW)	Frequency Range	531 kHz — 1 611 kHz (9 kHz step)	
	Usable Sensitivity (S/N = 20 dB)	28.2 μ V (29 dB μ)	
AM (LW)	Frequency Range	153 kHz — 279 kHz (9 kHz step)	
	Usable Sensitivity (S/N = 20 dB)	50 μ V (33.9 dB μ)	
USB	USB Standard	USB 1.1, USB 2.0 (Full speed)	
	Compatible Devices	Mass storage class	
	File System	FAT12/16/32	
	Maximum Supply Current	DC 5 V $\overline{\text{---}}$ 1 A	
	Digital Filter (D/A) Converter	24 Bit	
	Frequency Response (± 1 dB)	20 Hz — 20 kHz	
	Signal-to-Noise Ratio (1 kHz)	92 dB	
	Dynamic Range	88 dB	
	Channel Separation	83 dB	
		MP3 Decode	Compliant with MPEG-1/2 Audio Layer-3
	WMA Decode	Compliant with Windows Media Audio	

USB	WAV Decode	Linear-PCM
	FLAC Decode	FLAC files, up to 16 bit/48 kHz
Auxiliary	Frequency Response (± 3 dB)	20 Hz — 20 kHz
	Input Maximum Voltage	1 000 mV
	Input Impedance	30 k Ω
Audio	Maximum Output Power	50 W \times 4 or 50 W \times 2 + 50 W \times 1 (Subwoofer = 4 Ω)
	Full Bandwidth Power (at less than 1 % THD)	22 W \times 4
	Speaker Impedance	4 Ω — 8 Ω
	Preout Level/Load (USB)	2 500 mV/10 k Ω load
	Preout Impedance	\leq 600 Ω
General	Operating Voltage	12 V DC car battery
	Installation Size (W \times H \times D)	182 mm \times 53 mm \times 100 mm
	Net Weight (includes Trimplate, Mounting Sleeve)	0.6 kg

Subject to change without notice.

CONTENIDO

ANTES DEL USO	2
PUNTOS BÁSICOS	3
PROCEDIMIENTOS INICIALES	5
1 Cancele la demostración	
2 Ajuste del reloj y la fecha	
3 Realice los ajustes básicos	
RADIO	6
AUX	8
USB/iPod/ANDROID	8
AJUSTES DE AUDIO	10
AJUSTES DE VISUALIZACIÓN	13
REFERENCIAS	14
Mantenimiento	
Más información	
LOCALIZACIÓN Y SOLUCIÓN DE PROBLEMAS	16
INSTALACIÓN/CONEXIÓN	17
ESPECIFICACIONES	20

ANTES DEL USO

IMPORTANTE

- Antes de utilizar este producto y para asegurar su uso correcto, lea completamente este manual. En especial, lea y acate las Advertencias y Precauciones incluidas en este manual.
- Guarde el manual en un lugar seguro y accesible para futuras consultas.

▲ ADVERTENCIA

- No utilice ninguna función que pueda desviar su atención mientras está conduciendo el vehículo.

▲ Precaución

Ajuste del volumen:

- Ajuste el volumen a un nivel que le permita oír los ruidos del exterior para impedir accidentes.
- Antes de reproducir fuentes digitales, baje el volumen para evitar que el repentino aumento del nivel de salida cause daños a los altavoces.

General:

- Evite el uso de dispositivos externos cuando puedan afectar la seguridad de conducción.
- Asegúrese de tener una copia de respaldo de todos los datos importantes. No aceptamos responsabilidad alguna por la pérdida de los datos grabados.
- Para evitar cortocircuitos, nunca coloque ni deje objetos metálicos (por ejemplo, monedas o herramientas metálicas) dentro de la unidad.

Cómo leer este manual

- Las operaciones se explican utilizando principalmente los botones de la placa frontal del KD-X262 y KD-X161.
- Se utilizan indicaciones en inglés para las explicaciones. Puede seleccionar el idioma de visualización desde el menú. (Página 6)
- [XX] indica los elementos seleccionados.
- (Página XX) significa que hay información disponible en la página indicada.

PUNTOS BÁSICOS

Placa frontal

KD-X262/KD-X162:

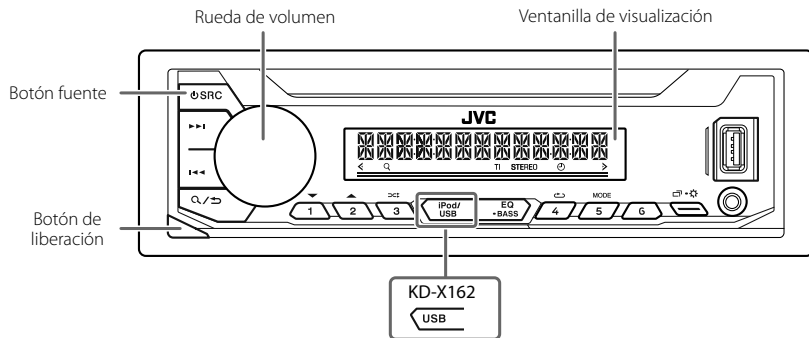

Fijar

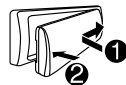

Desmontar

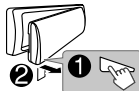

Cómo reinicializar



Se borrarán los ajustes preestablecidos, excepto las emisoras de radio memorizadas.

Para

En la placa frontal

Encender la unidad

- Pulse SRC.
- Pulse y mantenga pulsado para apagar la unidad.

Ajustar el volumen

Gire la rueda de volumen.

- Pulse la rueda de volumen para enmudecer el sonido o pausar la reproducción.
- Pulse otra vez para cancelar. El nivel de volumen vuelve al nivel anterior antes del silenciamiento o la pausa.

Seleccionar una fuente

- Pulse SRC repetidamente.
- Pulse SRC y, a continuación, gire la rueda de volumen antes de que transcurran 2 segundos.

Cambiar la información en pantalla

Pulse repetidamente. (Página 15)

Seleccionar un elemento

- 1 Gire la rueda de volumen para seleccionar un elemento.
- 2 Pulse la rueda para confirmar.

PUNTOS BÁSICOS

Placa frontal

KD-X161:

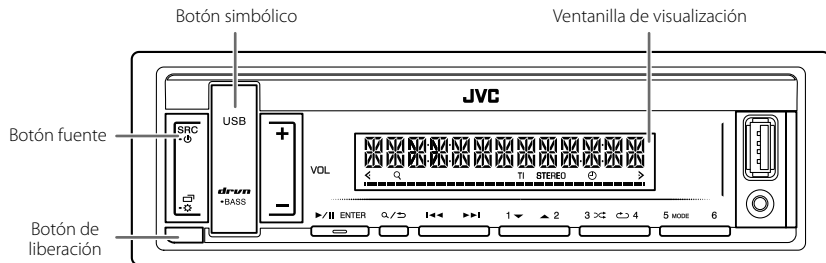

Fijar

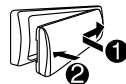

Desmontar

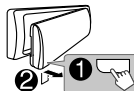

Cómo reinicializar



Se borrarán los ajustes preestablecidos, excepto las emisoras de radio memorizadas.

Para

En la placa frontal

Encender la unidad

Pulse SRC-.

- Pulse y mantenga pulsado para apagar la unidad.

Ajustar el volumen

Pulse VOL +/-.

- Pulse y mantenga pulsado VOL + para aumentar continuamente el volumen a 15.

Pulse  ENTER para enmudecer el sonido o pausar la reproducción.

- Pulse otra vez para cancelar. El nivel de volumen vuelve al nivel anterior antes del silenciamiento o la pausa.

Seleccionar una fuente

- Pulse SRC- repetidamente.
- Pulse SRC-, a continuación, pulse VOL +/- en el lapso de 2 segundos.

Cambiar la información en pantalla

Pulse   repetidamente. (Página 15)

Seleccionar un elemento

1 Pulse VOL +/- para seleccionar un elemento.
2 Pulse  ENTER para confirmar.

PROCEDIMIENTOS INICIALES

Con respecto a la disposición de las teclas en la placa frontal, consulte la página 3 o la página 4.

1 Cancele la demostración

Cuando enciende la unidad por primera vez (o después de reinicializarla) la pantalla muestra:

KD-X262/KD-X162:
"CANCEL DEMO" → "PRESS" → "VOLUME KNOB"

- 1 Pulse la rueda de volumen.
Se selecciona [YES] para la configuración inicial.
- 2 Pulse de nuevo la rueda de volumen.
Aparece "DEMO OFF".

KD-X161:
"CANCEL DEMO" → "PRESS ENTER"

- 1 Pulse ►/ENTER.
Se selecciona [YES] para la configuración inicial.
- 2 Pulse ►/ENTER otra vez.
Aparece "DEMO OFF".

2 Ajuste del reloj y la fecha

- 1 Pulse y mantenga pulsado .
- 2 Realice la operación 'Seleccionar un elemento (página 3 o 4)' para seleccionar [CLOCK].
- 3 Realice la operación 'Seleccionar un elemento (página 3o 4)' para poner en hora el reloj.
[CLOCK ADJUST] → ajustar la hora y los minutos → [CLOCK FORMAT] → [12H] o [24H]
- 4 Realice la operación 'Seleccionar un elemento (página 3 o 4)' para ajustar la fecha.
[DATE SET] → ajustar el día, mes y año
- 5 Pulse para salir.

Para volver al elemento de ajuste anterior, pulse .

3 Realice los ajustes básicos

- 1 Pulse y mantenga pulsado .
- 2 Realice la operación 'Seleccionar un elemento (página 3 o 4)' para seleccionar un elemento (consulte la siguiente tabla).
- 3 Repita el paso 2 hasta que se seleccione o active el elemento deseado.
- 4 Pulse para salir.

Para volver al elemento de ajuste anterior, pulse .

Predeterminado: [XX]

[SYSTEM]	
[KEY BEEP]	[ON]: Activa el tono de pulsación de teclas. ; [OFF]: Se desactiva.
[SOURCE SELECT]	
[AM SRC]*	[ON]: Habilita AM en la selección de la fuente. ; [OFF]: Se deshabilita. (Página 6)
[BUILT-IN AUX]*	[ON]: Habilita AUX en la selección de la fuente. ; [OFF]: Se deshabilita. (Página 8)
[F/W UPDATE]	
[UPDATE SYSTEM]	
[F/W UP xxxx]	[YES]: Se empieza a actualizar el firmware. ; [NO]: Se cancela (la actualización no se activa). Para obtener información sobre cómo actualizar el firmware, visite < http://www.jvc.net/cs/car/ >.

* No se visualiza cuando se ha seleccionado la fuente correspondiente.

PROCEDIMIENTOS INICIALES

[CLOCK]	
[TIME SYNC]	[ON]: La hora del reloj se ajusta automáticamente con los datos de la hora del reloj (CT) de la señal FM Radio Data System. ; [OFF]: Se cancela.
[CLOCK DISPLAY]	[ON]: La hora del reloj siempre se visualiza en la pantalla cuando la unidad está apagada. ; [OFF]: Se cancela.
[ENGLISH]	
[РУССКИЙ]	Seleccione el idioma de visualización para el menú y la información de la música, si corresponde.
[ESPANOL]	Por defecto, se selecciona [ENGLISH].
[FRANCAIS]	

RADIO

Con respecto a la disposición de las teclas en la placa frontal, consulte la página 3 o la página 4.

Búsqueda de una emisora

- 1 Pulse repetidas veces el botón fuente para seleccionar FM o AM.
 - 2 Pulse ◀◀ / ▶▶ para la búsqueda automática de emisoras.
(o)
Pulse y mantenga pulsado ◀◀ / ▶▶ hasta que parpadee "M" y, a continuación, pulse repetidamente para realizar la búsqueda manual de emisoras.
- "STEREO" se enciende cuando se recibe una radiodifusión FM estéreo con una intensidad de señal suficiente.
 - Al recibir una señal de alarma de radiodifusión FM, la unidad cambia automáticamente a la alarma FM.

Ajustes en la memoria

Puede almacenar hasta 18 emisoras de FM y 6 emisoras de AM en la memoria.

■ Almacene una emisora

Mientras escucha una emisora...

Pulse y mantenga pulsado uno de los botones numéricos (1 a 6).

- (o)
1 Pulse y mantenga pulsado el siguiente botón hasta que "PRESET MODE" parpadee.
KD-X262/KD-X162: Rueda de volumen
KD-X161: ▶/ENTER
- 2 Realice la operación 'Seleccionar un elemento (página 3 o 4)' para seleccionar un número de preajuste.
Aparece "MEMORY" una vez almacenada la emisora.

■ Seleccione una emisora almacenada

Pulse uno de los botones numéricos (1 a 6).

- (o)
1 Pulse Q/↵.
- 2 Realice la operación 'Seleccionar un elemento (página 3 o 4)' para seleccionar un número de preajuste.

RADIO

Otros ajustes

- 1 Pulse y mantenga pulsado para salir.
- 2 Realice la operación 'Seleccionar un elemento (página 3 o 4)' para seleccionar un elemento (consulte la siguiente tabla).
- 3 Repita el paso 2 hasta que se seleccione o active el elemento que desee o siga las instrucciones indicadas en el elemento seleccionado.
- 4 Pulse para salir.

Para volver al elemento de ajuste anterior, pulse .

Predefinido: **[XX]**

[TUNER SETTING]

[RADIO TIMER]	Enciende la radio a una hora específica, independientemente de la fuente actual. 1 [ONCE]/[DAILY]/[WEEKLY]/[OFF] : Selecciona la frecuencia de activación del temporizador. 2 [FM]/[AM] : Seleccionar una fuente. 3 [01] a [18] (para FM)/ [01] a [06] (para AM): Seleccione la emisora preajustada. 4 Define el día*1 y la hora de activación. Se ilumina al finalizar. El temporizador de la radio no se activará en los siguientes casos. <ul style="list-style-type: none">• La unidad está apagada.• Se ha seleccionado [OFF] para [AM SRC] en [SOURCE SELECT] después de haber seleccionado AM para el temporizador de la radio. (Página 5)
[SSM]	[SSM 01–06]/[SSM 07–12]/[SSM 13–18] : Configura automáticamente hasta 18 emisoras para FM. "SSM" deja de destellar cuando se almacenan las primeras 6 emisoras. Seleccione [SSM 07–12]/[SSM 13–18] para almacenar las 12 emisoras siguientes.
[LOCAL SEEK]	[ON] : Busca solo emisoras FM con buena recepción de señal. ; [OFF] : Se cancela. <ul style="list-style-type: none">• Los ajustes realizados se aplican solo a la fuente/emisora seleccionada. Una vez que se cambie la fuente/emisora, es necesario volver a realizar los ajustes.

[IF BAND]	[AUTO] : Aumenta la selectividad del sintonizador para reducir las interferencias con emisoras FM adyacentes. (Se puede perder el efecto estéreo). ; [WIDE] : Sujeto a interferencias de las emisoras FM adyacentes, pero la calidad del sonido no se degrada y se conserva el efecto estereofónico.
[MONO SET]	[ON] : Mejora la recepción de FM pero se puede perder el efecto estéreo. ; [OFF] : Se cancela.
[NEWS SET]*2	[ON] : Si estuviera disponible, la unidad cambiará temporalmente al Noticiero. ; [OFF] : Se cancela.
[REGIONAL]*2	[ON] : Cambia a otra emisora sólo en la región específica que utiliza el control "AF". ; [OFF] : Se cancela.
[AF SET]*2	[ON] : Cuando la recepción actual es deficiente, busca automáticamente otra emisora que transmita el mismo programa en la misma red Radio Data System con mejor recepción de señal. ; [OFF] : Se cancela.
[TI]*2	[ON] : Permite que la unidad cambie temporalmente a Información sobre el tráfico si está disponible ("TI" se enciende) mientras escucha todas las fuentes, excepto AM. ; [OFF] : Se cancela.
[PTY SEARCH]*2	Seleccione un código PTY (véase más abajo). Si hay una emisora que esta difundiendo un programa que tenga el mismo código PTY que el seleccionado por usted, se sintonizará esa emisora.

*1 Puede seleccionarse solo si se selecciona **[ONCE]** o **[WEEKLY]** en el paso 1.

*2 Seleccionable solo cuando la fuente es FM.

Código PTY

[NEWS], **[AFFAIRS]**, **[INFO]**, **[SPORT]**, **[EDUCATE]**, **[DRAMA]**, **[CULTURE]**, **[SCIENCE]**, **[VARIED]**, **[POP M]** (música), **[ROCK M]** (música), **[EASY M]** (música), **[LIGHT M]** (música), **[CLASSICS]**, **[OTHER M]** (música), **[WEATHER]**, **[FINANCE]**, **[CHILDREN]**, **[SOCIAL]**, **[RELIGION]**, **[PHONE IN]**, **[TRAVEL]**, **[LEISURE]**, **[JAZZ]**, **[COUNTRY]**, **[NATION M]** (música), **[OLDIES]**, **[FOLK M]** (música), **[DOCUMENT]**

AUX

Preparativos:

La música de un reproductor de audio portátil se puede escuchar a través de una toma de entrada auxiliar.

- Seleccione [ON] para [BUILT-IN AUX] en [SOURCE SELECT]. (Página 5)

Comience a escuchar

- 1 Conecte un reproductor de audio portátil (disponible en el mercado).
KD-X262/KD-X162:

Miniclavija estéreo de 3,5 mm con conector en "L"
(disponible en el mercado)

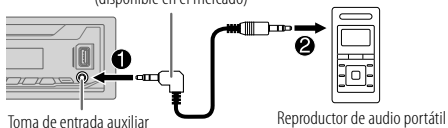

KD-X161:

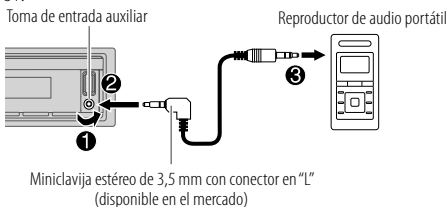

- 2 Pulse repetidas veces el botón fuente para seleccionar AUX.
- 3 Encienda el reproductor de audio portátil e inicie la reproducción.



Para una salida de audio óptima, utilice una miniclavija estéreo auricular de 3 contactos.

USB/iPod/ANDROID

Inicie la reproducción

La fuente cambia automáticamente y se inicia la reproducción.

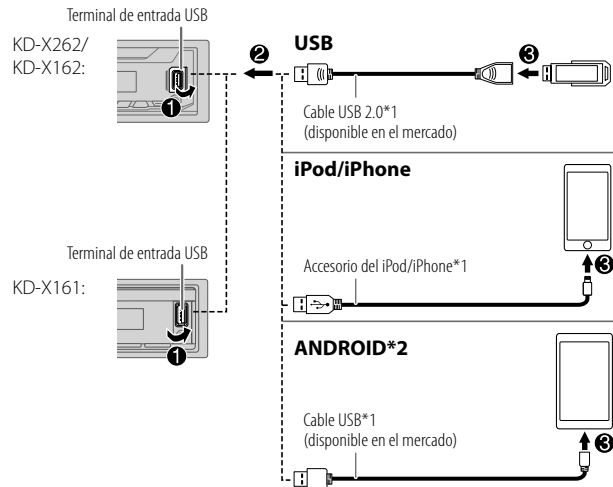

*1 No deje el cable dentro del vehículo cuando no lo esté utilizando.

*2 Controle el dispositivo Android desde el propio Android a través de otras aplicaciones del reproductor de medios instalado en el dispositivo Android.

USB/iPod/ANDROID

Con respecto a la disposición de las teclas en la placa frontal, consulte la página 3 o la página 4.

Fuentes seleccionables:

KD-X262: USB/iPod/ANDROID

KD-X162/KD-X161: USB/ANDROID

- Para seleccionar directamente la fuente USB/iPod/ANDROID, pulse iPod/USB o USB.

Para	En la placa frontal
Retroceder/avanzar rápidamente*3	Pulse y mantenga pulsado ◀◀ / ▶▶.
Seleccionar un archivo	Pulse ◀◀ / ▶▶.
Seleccionar una carpeta*4	Pulse 2▲ / 1▼.
Repetir reproducción*3*5	Pulse 4↺ repetidamente. [TRACK REPEAT]/[FOLDER REPEAT]/[ALL REPEAT] : Archivo MP3/WMA/WAV/FLAC [ONE REPEAT]/[ALL REPEAT]/[REPEAT OFF] : iPod
Reproducción aleatoria*3*5	Pulse 3↻ repetidamente. [FOLDER RANDOM]/[ALL RANDOM]/[RANDOM OFF] : Archivo MP3/WMA/WAV/FLAC [SONG RANDOM]/[ALL RANDOM]/[RANDOM OFF] : iPod

*3 No aplicable para ANDROID.

*4 Esto no funciona para iPod/ANDROID.

*5 Para iPod: Aplicable sólo cuando se selecciona [HEAD MODE].

Seleccionar Music drive

Pulse 5MODE repetidamente mientras está en una fuente USB.

Se reproducirán las canciones almacenadas en la siguiente unidad.

- Memoria interna o externa seleccionada de un smartphone (Clase de almacenamiento masivo).
- Unidad seleccionada de un dispositivo de múltiples unidades.

Seleccionar modo de control

Pulse 5MODE repetidamente mientras está en una fuente iPod.

[HEAD MODE]: Controla el iPod desde esta unidad.

[IPHONE MODE]: Controla el iPod desde el propio iPod. Sin embargo, podrá continuar con la reproducción/pausa, salto de archivos, avance rápido o retroceso rápido desde esta unidad.

Seleccionar un archivo de una carpeta/lista

Para iPod, aplicable solo cuando se selecciona [HEAD MODE]. (Página 9)

- 1 Pulse **Q/↵**.
- 2 Realice la operación 'Seleccionar un elemento (página 3 o 4)' para seleccionar una carpeta/lista.
- 3 Realice la operación 'Seleccionar un elemento (página 3 o 4)' para seleccionar un archivo.

Búsqueda rápida (aplicable solo para fuentes USB)

Si existen numerosos archivos, puede realizar una búsqueda rápida.

Realice la siguiente operación para navegar por la lista con rapidez.

KD-X262/KD-X162: Gire rápidamente la rueda de volumen

KD-X161: Pulse y mantenga pulsado VOL +/-

Búsqueda alfabética (aplicable solo para fuente iPod)

Puede realizar la búsqueda de un archivo por el primer carácter.

Pulse **2▲ / 1▼** o gire rápidamente la rueda de volumen para seleccionar el carácter deseado (A a Z, 0 a 9, OTHERS).

- Seleccione "OTHERS" si el primer carácter no es una letra (A a Z) ni un número (0 a 9).

- Para volver al elemento de ajuste anterior, pulse **Q/↵**.
- Para cancelar, pulse y mantenga pulsado **Q/↵**.

AJUSTES DE AUDIO

Con respecto a la disposición de las teclas en la placa frontal, consulte la página 3 o la página 4.

Seleccionar directamente un ecualizador preajustado

(para KD-X262/KD-X162)

Pulse EQ-BASS repetidamente.

(o)

Pulse EQ-BASS y, a continuación, gire la rueda de volumen antes de que transcurran 5 segundos.

Ecualizador preajustado:

[FLAT] (predeterminado)/[DRVN 3]/[DRVN 2]/[DRVN 1]/[HARD ROCK]/[HIP HOP]/[JAZZ]/[POP]/[R&B]/[TALK]/[USER]/[VOCAL BOOST]/[BASS BOOST]/[CLASSICAL]/[DANCE]

- El ecualizador de conducción ([DRVN 3]/[DRVN 2]/[DRVN 1]) refuerza frecuencias específicas de la señal de audio para reducir el ruido proveniente del exterior del vehículo o el ruido producido por los neumáticos.

Seleccionar directamente un ecualizador de conducción (para KD-X161)

El ecualizador de conducción refuerza frecuencias específicas de la señal de audio para reducir el ruido proveniente del exterior del vehículo o el ruido producido por los neumáticos.

Pulse drvn-BASS repetidamente.

Ecualizador de conducción: [DRVN 3] (predeterminado)/[DRVN 2]/[DRVN 1]

Almacenar sus propios ajustes de sonido

- 1 Pulse y mantenga pulsado el siguiente botón para acceder a la configuración [EASY EQ].

KD-X262/KD-X162: EQ-BASS

KD-X161: drvn-BASS

- 2 Realice la operación 'Seleccionar un elemento (página 3 o 4)' para realizar el ajuste. Consulte [EASY EQ] (página 11) para la configuración y el resultado se guarda en [USER].

- Para volver al elemento de ajuste anterior, pulse **Q/↵**.
- Para salir, pulse el siguiente botón.

KD-X262/KD-X162: EQ-BASS

KD-X161: drvn-BASS

AJUSTES DE AUDIO

Otros ajustes

- 1 Pulse y mantenga pulsado para silenciar.
- 2 Realice la operación 'Seleccionar un elemento (página 3 o 4)' para seleccionar un elemento (consulte la siguiente tabla).
- 3 Repita el paso 2 hasta que se seleccione o active el elemento que desee o siga las instrucciones indicadas en el elemento seleccionado.
- 4 Pulse para salir.

Para volver al elemento de ajuste anterior, pulse / .

Predeterminado: **[XX]**

[EQ SETTING]

[PRESET EQ] Selecciona un ecualizador predeterminado adecuado para el género musical.

- Seleccione **[USER]** para utilizar los ajustes realizados en **[EASY EQ]** o **[PRO EQ]**.
[FLAT]/[DRVN 3]/[DRVN 2]/[DRVN 1]/[HARD ROCK]/[HIP HOP]/[JAZZ]/[POP]/[R&B]/[TALK]/[USER]/[VOCAL BOOST]/[BASS BOOST]/[CLASSICAL]/[DANCE]

[EASY EQ] Ajuste su propia configuración de sonido.

- Los ajustes se guardan en **[USER]** in **[PRESET EQ]**.
- Los ajustes realizados afectan a los ajustes actuales de **[PRO EQ]**.

[SUB.W SP]*1*2: **[00]** a **[+06]** (Predeterminado: **[+03]**)
[SUB.W]*1*3: **[-08]** a **[+08]** (Predeterminado: **[00]**)
[BASS]: **[LVL-06]** a **[LVL+06]** (Predeterminado: **[LVL 00]**)
[MID]: **[LVL-06]** a **[LVL+06]** (Predeterminado: **[LVL 00]**)
[TRE]: **[LVL-06]** a **[LVL+06]** (Predeterminado: **[LVL 00]**)

[PRO EQ]

Ajuste su propia configuración de sonido.

- Los ajustes se guardan en **[USER]** in **[PRESET EQ]**.
- Los ajustes realizados afectan a los ajustes actuales de **[EASY EQ]**.

1 [BASS]/[MIDDLE]/[TREBLE]: Seleccione un nombre preajustado.

2 Ajuste los elementos de sonido del tono seleccionado.

[BASS] Frecuencia : **[60HZ]/[80HZ]/[100HZ]/[200HZ]**
 Nivel : **[LVL-06]** a **[LVL+06]**
 Q : **[Q1.0]/[Q1.25]/[Q1.5]/[Q2.0]**
 (Predeterminado : **[80HZ]/[LVL 00]/[Q1.0]**)

[MIDDLE] Frecuencia : **[0.5KHZ]/[1.0KHZ]/[1.5KHZ]/[2.5KHZ]**
 Nivel : **[LVL-06]** a **[LVL+06]**
 Q : **[Q0.75]/[Q1.0]/[Q1.25]**
 (Predeterminado : **[1.0KHZ]/[LVL 00]/[Q1.25]**)

[TREBLE] Frecuencia : **[10.0KHZ]/[12.5KHZ]/[15.0KHZ]/[17.5KHZ]**
 Nivel : **[LVL-06]** a **[LVL+06]**
 Q : **[Q FIX]**
 (Predeterminado : **[10.0KHZ]/[LVL 00]/[Q FIX]**)

[AUDIO CONTROL]

[BASS BOOST] **[LEVEL +01]** a **[LEVEL +05]** (**[LEVEL +01]**): Selecciona su nivel de refuerzo de graves preferido. ; **[OFF]**: Se cancela.

[LOUDNESS] **[LEVEL 01]/[LEVEL 02]**: Refuerza las frecuencias altas o bajas para producir un sonido bien balanceado a bajos niveles de volumen. ; **[OFF]**: Se cancela.

[SUB.W LEVEL]*1 **[SPK-OUT]*2** **[SUB.W 00]** a **[SUB.W +06]** (**[SUB.W +03]**): Ajusta el nivel de salida del subwoofer conectado a través del cable del altavoz. (Página 19)

[PRE-OUT]*3 **[SUB.W -08]** a **[SUB.W +08]** (**[SUB.W 00]**): Ajusta el nivel de salida del subwoofer conectado a los terminales de salida de línea (REAR/SW) a través del amplificador externo. (Página 19)

*1, *2, *3: (página 12)

AJUSTES DE AUDIO

[SUBWOOFER SET]*3	[ON]: Activa la salida del subwoofer. ; [OFF]: Se cancela.
[SUBWOOFER LPF]*1	[FRQ THROUGH]: Todas las señales se envían al subwoofer. ; [FRQ 55HZ]/[FRQ 85HZ]/[FRQ 120HZ]: Las señales de audio con frecuencias inferiores a 55 Hz/85 Hz/120 Hz se envían al subwoofer.
[SUB.W PHASE]*1*4	[REVERSE] (180°)/[NORMAL] (0°): Selecciona la fase de la salida del subwoofer de acuerdo con la salida de los altavoces, para lograr un desempeño óptimo.
[FADER]	[POSITION R06] a [POSITION F06] ([POSITION 00]): Ajusta el balance de salida de los altavoces delanteros y traseros.
[BALANCE]*5	[POSITION L06] a [POSITION R06] ([POSITION 00]): Ajusta el balance de salida de los altavoces izquierdo y derecho.
[VOLUME ADJUST]	[LEVEL -15] a [LEVEL +06] ([LEVEL 00]): Preajusta el nivel de volumen inicial de cada fuente comparándolo con el nivel de volumen de FM. (Antes del ajuste, seleccione la fuente que desea ajustar. Aparece "VOL ADJ FIX" si se selecciona FM.)
[AMP GAIN]	[LOW POWER]: Limita el nivel de volumen máximo a 25. (Selecciónelo si la potencia máxima de cada altavoz es inferior a 50 W, con el fin de evitar posibles daños en los altavoces.) ; [HIGH POWER]: El nivel máximo de volumen es 35.
[D.T.EXPANDER] (Expansor digital de pistas)	[ON]: Crea un sonido real compensando los componentes de alta frecuencia y restableciendo el tiempo de subida de la forma de onda que se pierde en la compresión de los datos de audio. ; [OFF]: Se cancela.
[SPK/PRE OUT]	Dependiendo del método de conexión del altavoz, seleccione la configuración apropiada para obtener la salida deseada. (Consulte "Ajustes salida altavoz".)

*1 Se visualiza sólo cuando [SUBWOOFER SET] se ajusta a [ON].

*2 Se visualiza sólo cuando [SPK/PRE OUT] se ajusta a [SUB.W/SUB.W].

*3 Se visualiza sólo cuando [SPK/PRE OUT] se ajusta a [REAR/SUB.W] o [SUB.W/SUB.W].

*4 Puede seleccionarse sólo si se seleccionó un ajuste distinto de [FRQ THROUGH] para [SUBWOOFER LPF].

*5 El ajuste no afecta a la salida del subwoofer.

Ajustes salida altavoz [SPK/PRE OUT]

Seleccione la configuración de salida para los altavoces [SPK/PRE OUT], basándose en el método de conexión del altavoz.

Conexión a través de los terminales de salida de línea

Para conexiones a través de un amplificador externo. (Página 19)

Configuración de [SPK/PRE OUT]	Señal de audio a través de la terminal de salida de línea	
	REAR/SW	
[REAR/REAR]	Salida de los altavoces traseros	
[REAR/SUB.W] (predeterminado)	Salida del subwoofer	
[SUB.W/SUB.W]	Salida del subwoofer	

Conexión a través de los cables de los altavoces

También puede conectar los altavoces sin utilizar un amplificador externo, pero aún así podrá disfrutar de la salida del subwoofer mediante estos ajustes. (Página 19)

Configuración de [SPK/PRE OUT]	Señal de audio a través del cable del altavoz trasero	
	L (izquierdo)	R (derecho)
[REAR/REAR]	Salida de los altavoces traseros	Salida de los altavoces traseros
[REAR/SUB.W]	Salida de los altavoces traseros	Salida de los altavoces traseros
[SUB.W/SUB.W]	Salida del subwoofer	(Silencio)

Si se selecciona [SUB.W/SUB.W]:

- Se selecciona [FRQ 120HZ] en [SUBWOOFER LPF] y [FRQ THROUGH] no está disponible.
- Se selecciona [POSITION R01] en [FADER] y el rango seleccionable es de [POSITION R06] a [POSITION 00].

AJUSTES DE VISUALIZACIÓN

Identificación de zonas para los ajustes de brillo

KD-X262/
KD-X162:

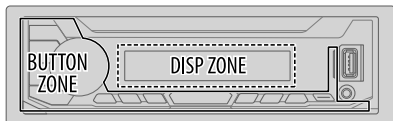

KD-X161:

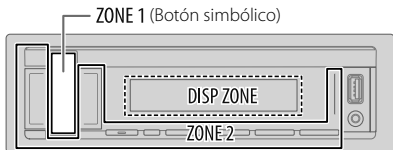

Identificación de zonas para los ajustes de color

KD-X161:

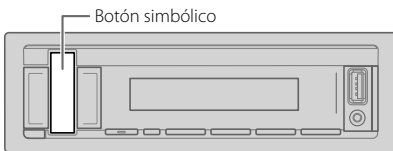

- 1 Pulse y mantenga pulsado para seleccionar un elemento (consulte la siguiente tabla).
- 2 Realice la operación 'Seleccionar un elemento (página 3 o 4)' para seleccionar un elemento (consulte la siguiente tabla).
- 3 Repita el paso 2 hasta que se seleccione o active el elemento que desee o siga las instrucciones indicadas en el elemento seleccionado.
- 4 Pulse para salir.

Para volver al elemento de ajuste anterior, pulse

Predeterminado: **[XX]**

[DISPLAY]	
[DIMMER]	<p>Oscurece la iluminación.</p> <p>[OFF]: El dimmer está desactivado. El brillo cambia a la configuración [DAY].</p> <p>[ON]: El dimmer está activado. El brillo cambia a la configuración [NIGHT]. (Consulte "[BRIGHTNESS]" más abajo.)</p> <p>[DIMMER TIME]: Establece el tiempo de activación y desactivación del dimmer.</p> <ol style="list-style-type: none">1 Realice la operación 'Seleccionar un elemento (página 3 o 4)' para ajustar la hora [ON].2 Realice la operación 'Seleccionar un elemento (página 3 o 4)' para ajustar la hora [OFF]. (Predeterminado: [ON]: [18:00] ; [OFF]: [6:00]) <p>[DIMMER AUTO]: El dimmer se enciende y se apaga automáticamente cuando se apagan o encienden los faros del vehículo.*1</p>
[BRIGHTNESS]	<p>Ajuste separadamente el brillo para uso diurno y nocturno.</p> <ol style="list-style-type: none">1 [DAY]/[NIGHT]: Selecciona ajuste diurno o nocturno.2 Selecciona una zona. (Véase la ilustración de la columna izquierda.)3 [LEVEL 00] a [LEVEL 31]: Ajusta el nivel de brillo.
[TEXT SCROLL]*2	<p>[SCROLL ONCE]: Desplaza una vez la información en pantalla. ;</p> <p>[SCROLL AUTO]: El desplazamiento se repite a intervalos de 5 segundos. ;</p> <p>[SCROLL OFF]: Se cancela.</p>

*1 Se requiere la conexión del cable de control de iluminación. (Página 19)

*2 Algunos caracteres o símbolos no se mostrarán correctamente (o aparecerán en blanco).

AJUSTES DE VISUALIZACIÓN

[COLOR] (para KD-X161: Solo el botón simbólico)

[PRESET] Seleccionar un color de iluminación para el botón simbólico. (Véase la ilustración en la página 13.)

- [COLOR 01] a [COLOR 49]
- [USER]: Se muestra el color que ha creado para [DAY COLOR] o [NIGHT COLOR].
- [COLOR FLOW01] a [COLOR FLOW03]: El color cambia según las velocidades.
- Color preajustado: [CRYSTAL]/[FLOWER]/[FOREST]/[GRADATION]/[OCEAN]/[RELAX]/[SUNSET]

[DAY COLOR] Guarda sus propios colores de iluminación diurna y nocturna para el botón simbólico.

- 1 [RED]/[GREEN]/[BLUE]: Seleccione un color primario.
- 2 [00] a [31]: Seleccione el nivel.

Repita los pasos 1 y 2 para todos los colores primarios.

[NIGHT COLOR]

- Su ajuste se guarda en [USER] para [PRESET].
- [NIGHT COLOR] o [DAY COLOR] cambian al encender o apagar los faros de su vehículo.

[MENU COLOR]

[ON]: El color de iluminación del botón simbólico cambia a blanco cuando se realizan ajustes en el menú y búsqueda de lista, excepto en el modo de ajuste de color. ; [OFF]: Se cancela.

REFERENCIAS

■ Mantenimiento Limpieza de la unidad

Limpie la suciedad de la placa frontal con un paño suave o paño de silicona seco.

■ Limpieza del conector

Desmonte la placa frontal y limpie el conector con un palillo de algodón, teniendo cuidado de no dañarlo. Tenga cuidado de no dañar el conector.



Conector (en el reverso de la placa frontal)

■ Más información

Para: — Últimas actualizaciones de firmware y lista de los últimos elementos compatibles
— Cualquier otra información más reciente
Visite <www.jvc.net/cs/car/>.

■ Archivos reproducibles

- Archivos de audio que pueden reproducirse para el dispositivo de clase de almacenamiento masivo USB: MP3 (.mp3), WMA (.wma), WAV (.wav), FLAC (.flac)
 - Sistema de archivos del dispositivo USB reproducible: FAT12, FAT16, FAT32
- Aunque los archivos de audio cumplan con los criterios mencionados arriba, la reproducción podría no ser posible dependiendo de los tipos o condiciones del medio o dispositivos.
- Para obtener información detallada y notas acerca de los archivos de audio que pueden reproducirse, visite <www.jvc.net/cs/car/audiofile/>.

■ Acerca de los dispositivos USB

- No es posible conectar un dispositivo USB a través de un concentrador USB.
- La conexión con un cable de más de 5 m de largo puede ocasionar una reproducción anormal.
- Esta unidad no puede reconocer ningún dispositivo USB cuyo régimen sea distinto de 5 V y que exceda de 1 A.

REFERENCIAS

Acerca del iPod/iPhone

Made for

- iPod touch (5th y 6th generation)
- iPod nano (7th generation)
- iPhone 4S, 5, 5S, 5C, 6, 6 Plus, 6S, 6S Plus, SE, 7, 7 Plus, 8, 8 Plus, X
- No se puede navegar a través de archivos de video en el menú "Videos" en [HEAD MODE].
- El orden de canciones mostrado en el menú de selección de esta unidad puede diferir del que se encuentra en el iPod/iPhone.
- El iPod no se puede utilizar si se visualiza "JVC" o "✓" en el iPod.
- Según la versión del sistema operativo del iPod/iPhone, algunas funciones podrían no estar disponibles en esta unidad.

Acerca del dispositivo Android

- Esta unidad es compatible con Android OS 4.1 y posterior.
- Algunos dispositivos Android (con OS 4.1 y posterior) pueden no ser completamente compatibles con Android Open Accessory (AOA) 2.0.
- Si el dispositivo Android es compatible con dispositivos de clase de almacenamiento masivo y con AOA 2.0, esta unidad siempre reproducirá con prioridad a través de AOA 2.0.

Cambiar la información en pantalla

Cada vez que pulsa , la información en pantalla cambia.

- Si la información no está disponible o no está registrada, aparecerá "NO TEXT", "NO NAME", u otra información (por ej., nombre de la emisora) o la pantalla quedará en blanco.



Nombre de la fuente	Información en pantalla: Principal
FM o AM	Frecuencia ➔ Reloj ➔ vuelta al comienzo Disponible solo para emisoras del FM Radio Data System: Nombre de la emisora/Tipo de programa ➔ Radio texto ➔ Radio texto+ ➔ Radio texto+ título de la canción/Radio texto+ artista ➔ Frecuencia ➔ Reloj ➔ vuelta al comienzo
USB	Para archivos MP3/WMA/WAV/FLAC: Título de la canción/Artista ➔ Título del álbum/Artista ➔ Nombre de la carpeta ➔ Nombre del archivo ➔ Tiempo de reproducción ➔ Reloj ➔ vuelta al comienzo
iPod USB	Cuando se selecciona [HEAD MODE] (página 9): Título de la canción/Artista ➔ Título del álbum/Artista ➔ Tiempo de reproducción ➔ Reloj ➔ vuelta al comienzo
ANDROID	Nombre de la fuente ➔ Reloj ➔ vuelta al comienzo
AUX	Nombre de la fuente ➔ Reloj ➔ vuelta al comienzo

Letras cirílicas disponibles



Caracteres disponibles



Indicaciones en pantalla

А	Б	В	Г	Д	Е	Ж	З	И	Й	К	Л	М	Н	О	П	Р
А	Б	В	Г	Д	Е	Ж	З	И	Й	К	Л	М	Н	О	П	Р
С	Т	У	Ф	Х	Ц	Ч	Ш	Щ	Ъ	Ы	Ь	Э	Ю	Я	Ё	
С	Т	У	Ф	Х	Ц	Ч	Ш	Щ	Ъ	Ы	Ь	Э	Ю	Я	Ё	

LOCALIZACIÓN Y SOLUCIÓN DE PROBLEMAS

	Síntoma	Solución
General	El sonido no se escucha.	<ul style="list-style-type: none"> Ajuste el volumen al nivel óptimo. Inspeccione los cables y las conexiones.
	Aparece "MISWIRING CHECK WIRING THEN PWR ON".	Apague la unidad y luego compruebe que los terminales de los cables de altavoz estén correctamente aislados. A continuación, vuelva a encender la unidad.
	Aparece "PROTECTING SEND SERVICE".	Lleve la unidad al centro de servicio más cercano.
	La fuente no se puede seleccionar.	Verifique el ajuste [SOURCE SELECT]. (Página 5)
	El receptor no funciona en absoluto.	Reinicie la unidad. (Página 3 o 4)
Radio	No se visualizan los caracteres correctos.	<ul style="list-style-type: none"> Esta unidad visualiza sólo letras mayúsculas, números, y un número limitado de símbolos. Dependiendo del idioma en pantalla que haya seleccionado en (página 6), algunos caracteres podrían no visualizarse correctamente.
	<ul style="list-style-type: none"> Recepción de radio deficiente. Ruidos estáticos mientras se escucha la radio. 	Conecte firmemente la antena.
USB/iPod	El orden de reproducción no es el que se esperaba.	El orden de reproducción se determina por el nombre del archivo (USB).
	El tiempo de reproducción transcurrido no es correcto.	Esto depende del proceso de grabación anterior (USB).
	Aparece "NOT SUPPORT" y se omiten las pistas.	Compruebe que la pista sea de un formato reproducible. (Página 14, 15)
	El mensaje "READING" sigue destellando.	<ul style="list-style-type: none"> No utilice demasiados niveles de jerarquías y carpetas. Vuelva a conectar el dispositivo (USB/iPod/iPhone).

	Síntoma	Solución
USB/iPod	"CANNOT PLAY" parpadea y/o el dispositivo conectado no se puede detectar	<ul style="list-style-type: none"> Verifique si el dispositivo conectado es compatible con esta unidad y asegúrese de que los archivos estén en formatos compatibles. (Página 14, 15) Vuelva a conectar el dispositivo.
	El iPod/iPhone no se enciende o no funciona.	<ul style="list-style-type: none"> Verifique la conexión entre esta unidad y el iPod/iPhone. Desconecte y realice el reinicio forzado del iPod/iPhone.
	"NO DEVICE"	Conecte un dispositivo (USB/iPod/iPhone) y cambie de nuevo a la fuente USB/iPod/iPhone.
ANDROID	<ul style="list-style-type: none"> El sonido no se escucha durante la reproducción. El sonido se genera solo por el dispositivo Android. 	<ul style="list-style-type: none"> Vuelva a conectar el dispositivo Android. Arranque la aplicación de cualquier reproductor de medios en el dispositivo Android e inicie la reproducción. Vuelva a arrancar la aplicación del reproductor de medios actual o utilice otra aplicación. Vuelva a iniciar el dispositivo Android. Si con esto no se consigue resolver el problema, el dispositivo Android conectado no podrá enviar la señal de audio a la unidad. (Página 15) Si la conexión USB no se realiza correctamente, conecte el dispositivo Android a través de la toma de entrada auxiliar.
	El mensaje "NO DEVICE" o "READING" sigue destellando.	<ul style="list-style-type: none"> Vuelva a conectar el dispositivo Android. Si la conexión USB no se realiza correctamente, conecte el dispositivo Android a través de la toma de entrada auxiliar.
	Reproducción intermitente o con saltos de sonido.	Desactive el modo de ahorro de energía en el dispositivo Android.
	"CANNOT PLAY"	<ul style="list-style-type: none"> Asegúrese de que el dispositivo Android contenga archivos de audio que puedan reproducirse. Vuelva a conectar el dispositivo Android. Vuelva a iniciar el dispositivo Android.

Si el problema persiste, reinicie la unidad. (Página 3 o 4)

INSTALACIÓN/CONEXIÓN

▲ Advertencia

- La unidad puede utilizarse solamente con una fuente de alimentación de 12 V CC con negativo a masa.
- Desconecte el terminal negativo de la batería antes de realizar el cableado y el montaje.
- Para evitar un cortocircuito, no conecte el cable de la batería (amarillo) ni el cable de encendido (rojo) al chasis del vehículo o cable de conexión a masa (negro).
- Para evitar cortocircuitos:
 - Utilice una cinta de vinilo para aislar los cables no conectados.
 - Asegúrese de volver a conectar a masa esta unidad al chasis del automóvil después de la instalación.
 - Para proteger los cables, asegúrelos con abrazaderas de cables y con una cinta de vinilo, enrolle los cables que entran en contacto con partes metálicas.

▲ Precaución

- Para fines de seguridad, deje que un profesional realice el cableado y el montaje. Consulte con un distribuidor de productos de audio para automóviles.
- Instale esta unidad en la consola de su vehículo. No toque las partes metálicas de la unidad durante o un poco después del uso de la unidad. Las partes metálicas, tales como el disipador de calor o la carcasa, pueden estar muy calientes.
- No conecte los cables \ominus de los altavoces al chasis del vehículo, al cable de conexión a masa (negro) o en paralelo.
- Conecte altavoces con una potencia máxima de más de 50 W. Si la potencia máxima de los altavoces es inferior a 50 W, cambie el ajuste [AMP GAIN] para evitar daños en los mismos. (Página 12)
- Monte la unidad a un ángulo de menos de 30°.
- Si el mazo de conductores de su vehículo no dispone de terminal de encendido, conecte el cable de encendido (rojo) al terminal de la caja de fusibles del vehículo, el cual suministrará una alimentación de 12 V CC y podrá conectarse y desconectarse mediante la llave de encendido.
- Mantenga todos los cables alejados de las partes metálicas disipadoras de calor.
- Después de instalar la unidad, compruebe que las lámparas de freno, las luces intermitentes, el limpiaparabrisas, etc. funcionen satisfactoriamente.
- Si se funde el fusible, en primer lugar asegúrese de que los cables no estén en contacto con el chasis del vehículo y, a continuación, reemplace el fusible usado por otro del mismo régimen.

Lista de piezas para la instalación

(A) Placa frontal (×1)



(B) Placa embellecedora (×1)



(C) Manguito de montaje (×1)

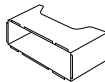

(D) Mazo de conductores (×1)



(E) Herramienta de extracción (×2)



Procedimiento básico

- 1 Quite la llave del interruptor de encendido; después, desconecte el terminal \ominus de la batería del automóvil.
- 2 Conecte los cables correctamente.
Consulte "Conexión del cableado" en la página 19.
- 3 Instale la unidad en su automóvil.
Consulte "Instalación de la unidad (montaje en el tablero)" en la página 18.
- 4 Conecte el terminal \ominus de la batería del automóvil.
- 5 Extraiga la placa frontal y reinicie la unidad. (Página 3 o 4)

Instalación de la unidad (montaje en el tablero)

1

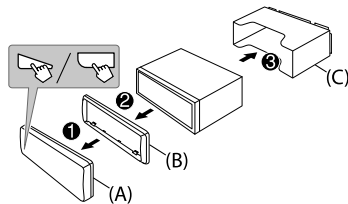

2

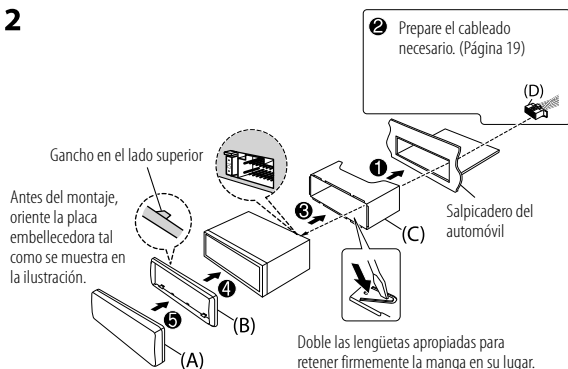

Instalación de la unidad sin manguito de montaje

- 1 Retire de la unidad, el manguito de montaje y la placa embellecedora.
- 2 Alinee los orificios de la unidad (en ambos lados) con la ménsula de montaje del vehículo y asegure la unidad con los tornillos (disponibles en el mercado).

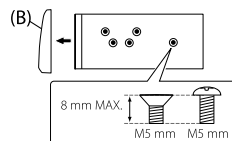

⚠ Utilice solo los tornillos especificados. El uso de tornillos incorrectos puede dañar la unidad.

Desmontaje de la unidad

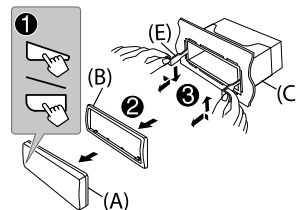

INSTALACIÓN/CONEXIÓN

Conexión del cableado

Quando conecte a un amplificador externo, conecte su cable de tierra al chasis del vehículo para evitar daños en la unidad.

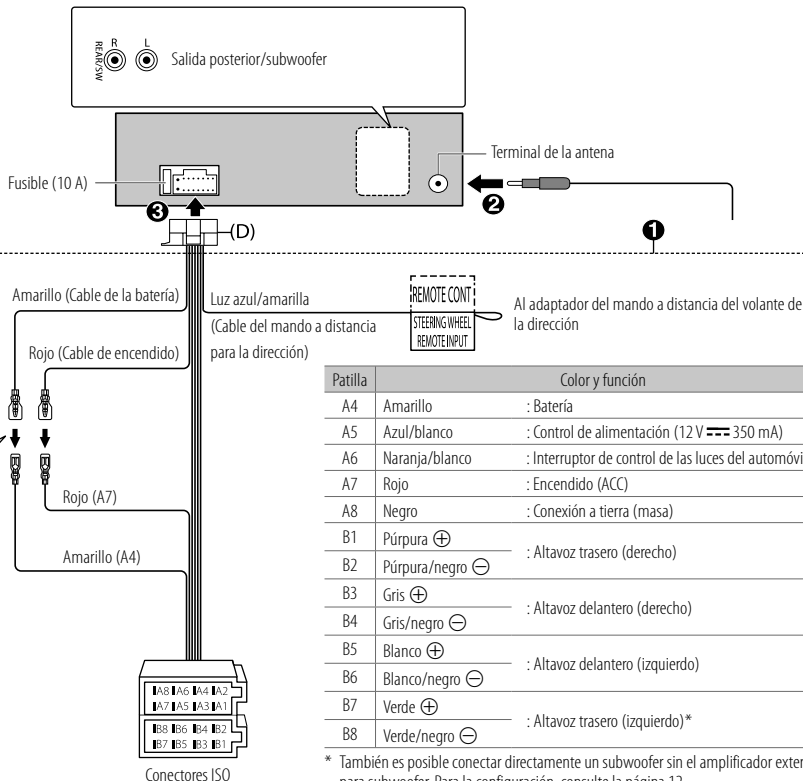

Conexión de los conectores ISO en algunos automóviles VW/Audi u Opel (Vauxhall)

Puede ser necesario modificar el cableado del mazo de conductores suministrado, como se muestra a continuación.

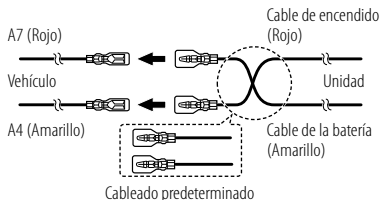

Si su vehículo no tiene un terminal ISO

Se recomienda instalar la unidad con un mazo de cables disponible en el mercado que sea adecuado para su automóvil y, para fines de seguridad, deje esta tarea en manos de profesionales. Consulte con un distribuidor de productos de audio para automóviles.

* También es posible conectar directamente un subwoofer sin el amplificador externo para subwoofer. Para la configuración, consulte la página 12.

ESPECIFICACIONES

Sintonizador	FM	Gama de frecuencias	87,5 MHz — 108,0 MHz (pasos de 50 kHz)
		Sensibilidad útil (Relación señal/ruido = 26 dB)	0,71 μ V/75 Ω (8,2 dBf)
		Sensibilidad de silenciamiento (DIN S/N = 46 dB)	2,0 μ V/75 Ω
		Respuesta de frecuencia (± 3 dB)	30 Hz — 15 kHz
		Relación señal a ruido (MONO)	64 dB
		Separación estéreo (1 kHz)	40 dB
AM (MW)	Gama de frecuencias	531 kHz — 1 611 kHz (pasos de 9 kHz)	
	Sensibilidad útil (Relación señal/ruido = 20 dB)	28,2 μ V (29 dB μ)	
AM (LW)	Gama de frecuencias	153 kHz — 279 kHz (pasos de 9 kHz)	
	Sensibilidad útil (Relación señal/ruido = 20 dB)	50 μ V (33,9 dB μ)	
USB	Estándar USB	USB 1.1, USB 2.0 (Alta velocidad)	
	Dispositivos compatibles	Clase de almacenamiento masivo	
	Sistema de archivos	FAT 12/16/32	
	Corriente máxima de alimentación	5 V CC $\overline{\text{---}}$ 1 A	
	Convertidor de filtro digital (D/A)	24 Bit	
	Respuesta de frecuencia (± 1 dB)	20 Hz — 20 kHz	
	Relación señal a ruido (1 kHz)	92 dB	
	Gama dinámica	88 dB	
	Separación de canales	83 dB	
		MP3 decodificado	Compatible con MPEG-1/2 Audio Layer-3
	WMA decodificado	Compatible con Windows Media Audio	

USB	WAV decodificado	PCM lineal
	FLAC decodificado	Archivos FLAC, hasta 16 bit/48 kHz
Auxiliar	Respuesta de frecuencia (± 3 dB)	20 Hz — 20 kHz
	Voltaje de entrada máximo	1 000 mV
	Impedancia de entrada	30 k Ω
Audio	Potencia de salida máxima	50 W \times 4 \acute{o} 50 W \times 2 + 50 W \times 1 (Subwoofer = 4 Ω)
	Potencia en todo el ancho de banda (a menos del 1 % THD)	22 W \times 4
	Impedancia del altavoz	4 Ω — 8 Ω
	Nivel de salida de preamplificador/carga (USB)	2 500 mV/10 k Ω de carga
	Impedancia de salida de preamplificador	\leq 600 Ω
General	Voltaje de trabajo	Batería de 12V CC para vehículos
	Tamaño de instalación (An \times Al \times F)	182 mm \times 53 mm \times 100 mm
	Peso neto (incluyendo placa embellecedora, manguito de montaje)	0,6 kg

Sujeto a cambios sin previo aviso.

INHOUD

ALVORENS GEBRUIK	2
BASISPUNTEN	3
STARTEN	5
1 Annuleren van de demonstratie	
2 Instellen van de klok en datum	
3 Instellen van de basisinstellingen	
RADIO	6
AUX	8
USB/iPod/ANDROID	8
AUDIO-INSTELLINGEN	10
DISPLAY-INSTELLINGEN	13
TER REFERENTIE	14
Onderhoud	
Meer informatie	
OPLOSSEN VAN PROBLEMEN	16
INSTALLEREN/VERBINDEN	17
TECHNISCHE GEGEVENS	20

ALVORENS GEBRUIK

BELANGRIJK

- Lees alvorens dit product in gebruik te nemen deze handleiding door voor een juist gebruik. Het is vooral belangrijk dat u de Waarschuwingen en Voorzorgsmaatregelen in deze handleiding goed doorleest en opvolgt.
- Bewaar deze handleiding ter referentie op een veilige en toegankelijke plaats.

▲ WAARSCHUWING

- Bedien of gebruik geen functies die uw aandacht van de verkeersveiligheid af zou kunnen leiden.

▲ Voorzorgen

Volume-instelling:

- Voorkom ongelukken en stel het volume derhalve zodanig in dat u geluid van buiten nog goed kunt horen.
- Verlaag het volume alvorens de weergave van digitale bronnen te starten om beschadiging van de luidsprekers door een plotselinge verhoging van het uitgangsniveau te voorkomen.

Algemeen:

- Vermijd het gebruik van externe apparatuur indien het de veiligheid tijdens het rijden in gevaar kan brengen.
- Maak beslist een back-up van alle belangrijke data. Wij zijn niet aansprakelijk voor het verlies van opgenomen data.
- Voorkom kortsluiting en steek derhalve nooit metalen voorwerpen (zoals munten en gereedschap) in het toestel.

Meer over deze gebruiksaanwijzing

- De bediening wordt voornamelijk uitgelegd met gebruik van de toetsen op het voorpaneel van de KD-X262 en KD-X161.
- Voor de uitleg worden de aanduidingen in het Engels gebruikt. U kunt de taal voor het display veranderen met het menu. (Pagina 6)
- [XX] toont de gekozen onderdelen.
- (Pagina XX) verwijst naar verwante uitleg op de aangegeven pagina.

BASISPUNTEN

Voorpaneel

KD-X262/KD-X162:

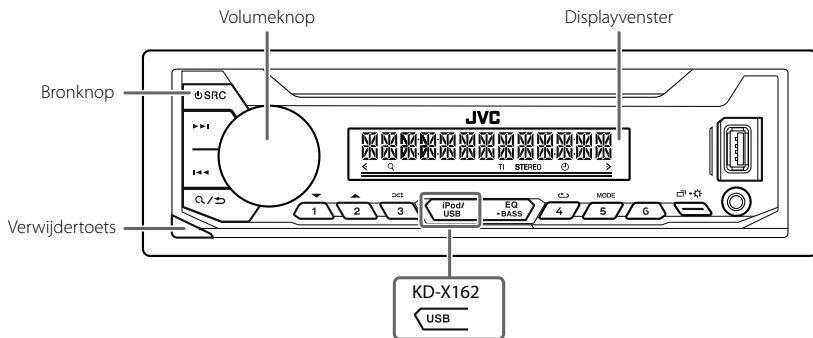

Bevestigen

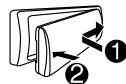

Verwijderen

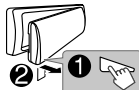

Terugstellen



De door u gemaakte instellingen, uitgezonderd de vastgelegde radiozenders, worden gewist.

Voor het

Op het voorpaneel

Inschakelen van de stroom

- Druk op SRC.
- Houd even ingedrukt om de stroom uit te schakelen.

Instellen van het volume

- Verdraai de volumeknop.
- Druk op de volumeknop om het geluid te dempen of de weergave te pauzeren.
- Druk nogmaals om te annuleren. Het volumeniveau keert terug naar het vorige niveau voor demping of pauzering.

Een bron selecteren

- Druk herhaaldelijk op SRC.
- Druk op SRC en verdraai vervolgens binnen 2 seconden de volumeknop.

Veranderen van de displayinformatie

Druk herhaaldelijk op (Pagina 15)

Selecteer een onderdeel

- 1 Draai de volumeknop om een onderdeel te kiezen.
- 2 Druk op de knop om te bevestigen.

BASISPUNTEN

Voorpaneel

KD-X161:

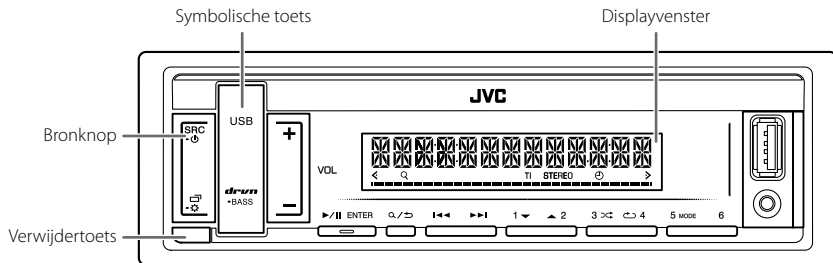

Bevestigen

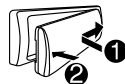

Verwijderen

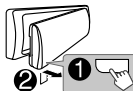

Terugstellen



De door u gemaakte instellingen, uitgezonderd de vastgelegde radiozenders, worden gewist.

Voor het

Op het voorpaneel

Inschakelen van de stroom

Druk op SRC-.
• Houd even ingedrukt om de stroom uit te schakelen.

Instellen van het volume

Druk op VOL +/-.
• Houd VOL + even ingedrukt om het volume snel naar 15 te verhogen.

Druk op om het geluid te dempen of de weergave te pauzeren.
• Druk nogmaals om te annuleren. Het volumeniveau keert terug naar het vorige niveau voor demping of pauzering.

Een bron selecteren

• Druk herhaaldelijk op SRC-.

• Druk op SRC- en vervolgens binnen 2 seconden op VOL +/-.

Veranderen van de displayinformatie

Druk herhaaldelijk op (Pagina 15)

Selecteer een onderdeel

1 Druk op VOL +/- om een onderdeel te kiezen.
2 Druk op om te bevestigen.

STARTEN

Zie pagina 3 of 4 voor de indeling op het voorpaneel.

1 Annuleren van de demonstratie

Na het voor het eerst inschakelen van de stroom (of na het terugstellen van het toestel), toont het display:

KD-X262/KD-X162:

"CANCEL DEMO" → "PRESS" → "VOLUME KNOB"

- 1 Druk op de volumeknop.
[YES] is de basisinstelling.
- 2 Druk nogmaals op de volumeknop.
"DEMO OFF" verschijnt.

KD-X161:

"CANCEL DEMO" → "PRESS ENTER"

- 1 Druk op ►/ENTER.
[YES] is de basisinstelling.
- 2 Druk nogmaals op ►/ENTER.
"DEMO OFF" verschijnt.

2 Instellen van de klok en datum

- 1 Houd even ingedrukt.
- 2 Voer 'Selecteer een onderdeel (pagina 3 of 4)' uit om [CLOCK] te selecteren.
- 3 Voer 'Selecteer een onderdeel (pagina 3 of 4)' uit om de klok aan te passen.
[CLOCK ADJUST] → stel het uur en de minuut in → [CLOCK FORMAT] → [12H] of [24H]
- 4 Voer 'Selecteer een onderdeel (pagina 3 of 4)' uit om de datum aan te passen.
[DATE SET] → stel de dag, maand en jaar in
- 5 Druk op om te verlaten.

Druk op om naar het voorgaande instelonderdeel terug te keren.

3 Instellen van de basisinstellingen

- 1 Houd even ingedrukt.
- 2 Voer 'Selecteer een onderdeel (pagina 3 of 4)' uit om een onderdeel (zie de volgende tabel) te selecteren.
- 3 Herhaal stap 2 totdat het gewenste onderdeel is gekozen of geactiveerd.
- 4 Druk op om te verlaten.

Druk op om naar het voorgaande instelonderdeel terug te keren.

Basisinstelling: [XX]

[SYSTEM]	
[KEY BEEP]	[ON]: Activeren van de toetsdruktoon. ; [OFF]: Uitschakelen.
[SOURCE SELECT]	
[AM SRC]*	[ON]: Activeren van AM als bronkeuze. ; [OFF]: Uitschakelen. (Pagina 6)
[BUILT-IN AUX]*	[ON]: Activeren van AUX als bronkeuze. ; [OFF]: Uitschakelen. (Pagina 8)
[F/W UPDATE]	
[UPDATE SYSTEM]	
[F/W UP xxxx]	[YES]: De upgrade van de firmware wordt gestart. ; [NO]: Geannuleerd (upgraden is niet geactiveerd). Ga voor details aangaande de update van firmware naar http://www.jvc.net/cs/car/ .

* Verschijnt niet wanneer de overeenkomende bron wordt gekozen.

STARTEN

[CLOCK]	
[TIME SYNC]	[ON]: De kloktijd wordt automatisch ingesteld op basis van kloktijdgegevens (CT) van het FM Radio Data System signaal. ; [OFF]: Geannuleerd.
[CLOCK DISPLAY]	[ON]: De tijd wordt op het display getoond, ook wanneer de stroom is uitgeschakeld. ; [OFF]: Geannuleerd.
[ENGLISH]	
[РУССКИЙ]	Kies indien van toepassing de displaytaal voor het menu en muziekinformatie.
[ESPANOL]	[ENGLISH] is de standaardinstelling.
[FRANCAIS]	

RADIO

Zie pagina 3 of 4 voor de indeling op het voorpaneel.

Opzoeken van een zender

- 1 Druk herhaaldelijk op de bronknop om FM of AM te selecteren.
 - 2 Druk op **◀◀ / ▶▶** om automatisch een zender op te zoeken.
(of)
Houd **◀◀ / ▶▶** even ingedrukt totdat "M" knippert en druk vervolgens herhaaldelijk om een zender handmatig op te zoeken.
- "STEREO" licht op tijdens ontvangst van een stereo FM-uitzending met voldoende signaalsterkte.
 - Het apparaat wordt automatisch omgeschakeld op FM-alarm bij het ontvangen van een signaal van FM-uitzendingen.

Geheugeninstellingen

U kunt maximaal 18 zenders voor FM en 6 zenders voor AM opslaan.

Opslaan van een zender

Tijdens het luisteren naar een zender...

Houd een van de cijfertoetsen (1 tot 6) even ingedrukt.

(of)

- 1 Houd de volgende knop ingedrukt tot "PRESET MODE" knippert.
KD-X262/KD-X162: Volumeknop
KD-X161: **▶/ENTER**
- 2 Voer 'Selecteer een onderdeel (pagina 3 of 4)' uit om een voorkeurnummer te selecteren. "MEMORY" verschijnt wanneer de zender is opgeslagen.

Kiezen van een opgeslagen zender

Druk op een van de cijfertoetsen (1 tot 6).

(of)

- 1 Druk op **Q/▷**.
- 2 Voer 'Selecteer een onderdeel (pagina 3 of 4)' uit om een voorkeurnummer te selecteren.

RADIO

Overige instellingen

- 1 Houd even ingedrukt.
- 2 Voer 'Selecteer een onderdeel (pagina 3 of 4)' uit om een onderdeel (zie de volgende tabel) te selecteren.
- 3 Herhaal stap 2 totdat het gewenste onderdeel is gekozen/geactiveerd of volg de aanwijzingen voor het geselecteerde onderdeel.
- 4 Druk op om te verlaten.

Druk op om naar het voorgaande instelonderdeel terug te keren.

Basisinstelling: [XX]

[TUNER SETTING]

[RADIO TIMER] Inschakelen van de radio op een bepaalde tijd, ongeacht welke bron is gekozen.

- 1 **[ONCE]/[DAILY]/[WEEKLY]/[OFF]**: Kies hoe vaak de timer moet worden geactiveerd.
- 2 **[FM]/[AM]**: Een bron selecteren.
- 3 **[01]** tot **[18]** (voor FM)/**[01]** tot **[06]** (voor AM): Kies de voorkeuzender.
- 4 Stel de dag*1 en tijd voor het inschakelen in.
☉ licht op wanneer voltooid.

De radiotimer wordt in de volgende gevallen niet geactiveerd.

- Het toestel is uitgeschakeld.
- **[OFF]** is gekozen voor **[AM SRC]** in **[SOURCE SELECT]** nadat de radiotimer voor AM is gekozen. (Pagina 5)

[SSM] **[SSM 01–06]/[SSM 07–12]/[SSM 13–18]**: Automatisch opslaan van 18 zenders voor FM. "SSM" stopt te knippen nadat de eerste 6 zenders zijn opgeslagen. Kies **[SSM 07–12]/[SSM 13–18]** voor het opslaan van de volgende 12 zenders.

[LOCAL SEEK] **[ON]**: Opzoeken van uitsluitend FM-zenders met een goede ontvangst. ;
[OFF]: Geannuleerd.

- De gemaakte instellingen zijn alleen van toepassing op de gekozen bron/zender. Nadat u van bron/zender verandert, moet u de instellingen opnieuw maken.

[IF BAND] **[AUTO]**: Verhogen van de gevoeligheid van de tuner voor minder, door in de buurt liggende FM-zenders veroorzaakte storing. (Het stereo-effect gaat mogelijk verloren.) ; **[WIDE]**: Onderhevig aan ruis van in de buurt liggende FM-zenders maar de geluidskwaliteit wordt niet verslechterd en het stereo-effect blijft behouden.

[MONO SET] **[ON]**: Verbeteren van de FM-ontvangst, maar het stereo-effect gaat verloren. ;
[OFF]: Geannuleerd.

[NEWS SET]*2 **[ON]**: Het toestel schakelt tijdelijk naar het nieuwsprogramma over indien beschikbaar. ; **[OFF]**: Geannuleerd.

[REGIONAL]*2 **[ON]**: Overschakelen naar een andere zender in een bepaalde regio met gebruik van "AF". ; **[OFF]**: Geannuleerd.

[AF SET]*2 **[ON]**: Automatisch opzoeken van een andere zender die hetzelfde programma in hetzelfde Radio Data System netwerk uitzendt maar met een betere ontvangst indien de ontvangst van de huidige zender slecht is. ; **[OFF]**: Geannuleerd.

[TI]*2 **[ON]**: Laat het toestel tijdelijk overschakelen naar verkeersinformatie indien beschikbaar ("TI" licht op) tijdens het luisteren naar alle bronnen, behalve AM. ;
[OFF]: Geannuleerd.

[PTY SEARCH]*2 Kies een PTY-code (zie hieronder).
Indien er een zender is die een programma van dezelfde PTY-code uitzendt, wordt op deze zender afgestemd.

*1 Alleen kiesbaar wanneer **[ONCE]** of **[WEEKLY]** in stap 1 is gekozen.

*2 Alleen selecteerbaar in de FM-bron.

PTY-code

[NEWS], **[AFFAIRS]**, **[INFO]**, **[SPORT]**, **[EDUCATE]**, **[DRAMA]**, **[CULTURE]**, **[SCIENCE]**, **[VARIED]**, **[POP M]** (popmuziek), **[ROCK M]** (rockmuziek), **[EASY M]** (easy listening muziek), **[LIGHT M]** (lichte muziek), **[CLASSICS]**, **[OTHER M]** (overige muziek), **[WEATHER]**, **[FINANCE]**, **[CHILDREN]**, **[SOCIAL]**, **[RELIGION]**, **[PHONE IN]**, **[TRAVEL]**, **[LEISURE]**, **[JAZZ]**, **[COUNTRY]**, **[NATION M]** (nationale muziek), **[OLDIES]**, **[FOLK M]** (folkmuziek), **[DOCUMENT]**

AUX

Vorbereiding:

U kunt naar muziek luisteren van een draagbare audiospeler via de aux-ingangsaansluiting.

- Kies [ON] voor [BUILT-IN AUX] in [SOURCE SELECT]. (Pagina 5)

Starten van weergave

- 1 Verbind een draagbare audiospeler (los verkrijgbaar).
KD-X262/KD-X162:

3,5 mm stereo-ministekker, "L"-vormig (los verkrijgbaar)

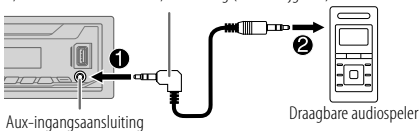

KD-X161:

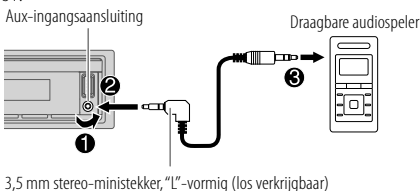

- 2 Druk herhaaldelijk op de bronknop om AUX te selecteren.
- 3 Schakel de draagbare audiospeler in en start de weergave.



Gebruik een stereoministekker met 3-kernen voor een optimaal geluid.

USB/iPod/ANDROID

Starten van de weergave

De bron verandert automatisch en de weergave start.

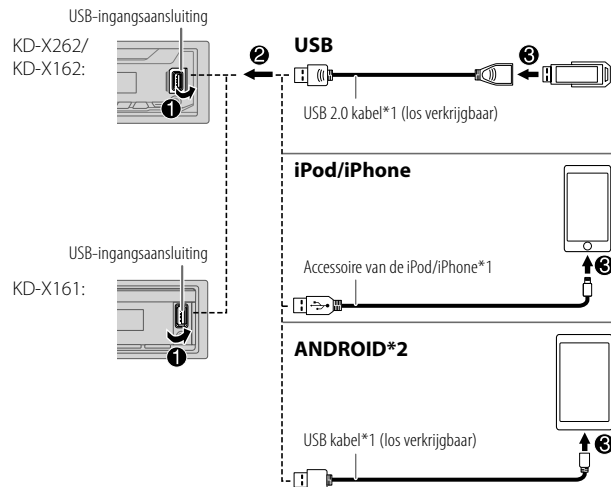

*1 Laat de kabel wanneer niet in gebruik niet in de auto achter.

*2 Bedien het Android-apparaat met het Android-apparaat zelf middels een andere mediaspeler-app die op het Android-apparaat is geïnstalleerd.

USB/iPod/ANDROID

Zie pagina 3 of 4 voor de indeling op het voorpaneel.

Kiesbare bronnen:

KD-X262: USB/iPod/ANDROID

KD-X162/KD-X161: USB/ANDROID

Druk op iPod/USB of USB om USB/iPod/ANDROID direct te kiezen.

Voor het	Op het voorpaneel
Snel achterwaarts/ Snel voorwaarts*3	Houd I◀◀ / ▶▶I even ingedrukt.
Kiezen van een bestand	Druk op I◀◀ / ▶▶I .
Kiezen van een map*4	Druk op 2▲ / 1▼ .
Afspelen herhalen*3*5	Druk herhaaldelijk op 4↺ . [TRACK REPEAT]/[FOLDER REPEAT]/[ALL REPEAT] : MP3/WMA/WAV/ FLAC-bestand [ONE REPEAT]/[ALL REPEAT]/[REPEAT OFF] : iPod
Willekeurig afspelen*3*5	Druk herhaaldelijk op 3↻ . [FOLDER RANDOM]/[ALL RANDOM]/[RANDOM OFF] : MP3/WMA/WAV/ FLAC-bestand [SONG RANDOM]/[ALL RANDOM]/[RANDOM OFF] : iPod

*3 Niet van toepassing op ANDROID.

*4 Werkt niet voor een iPod/ANDROID.

*5 Voor de iPod: Alleen mogelijk wanneer **[HEAD MODE]** is gekozen.

Selecteer het muziekstation

Druk met USB als bron gekozen herhaaldelijk op **5MODE**.

De in de volgende drive opgeslagen nummers worden afgespeeld.

- Geselecteerde interne of externe geheugen van een smartphone (massa-opslagklasse).
- Geselecteerde station van een apparaat met meerdere stations.

Selecteer de bedieningsfunctie

Druk met iPod als bron gekozen herhaaldelijk op **5MODE**.

[HEAD MODE]: Regel de iPod met dit toestel.

[IPHONE MODE]: Regel de iPod met de iPod. Weergave/pauze, skippen van bestanden, snel vooruit of achteruit is echter nog steeds mogelijk vanaf dit apparaat.

Kies een bestand uit een map/lijs

Voor iPod alleen van toepassing wanneer [HEAD MODE] is gekozen. (Pagina 9)

- 1 Druk op **Q/➤**.
- 2 Voer 'Selecteer een onderdeel (pagina 3 of 4)' uit om een map/lijs te selecteren.
- 3 Voer 'Selecteer een onderdeel (pagina 3 of 4)' uit om een bestand te selecteren.

Snelzoeken (alleen voor USB-bron)

U kunt indien u veel bestanden heeft, snel het gewenste bestand opzoeken.

Voer de volgende handeling uit om snel door de lijst te bladeren.

KD-X262/KD-X162: Verdraai de volumeknop snel

KD-X161: Houd VOL +/- even ingedrukt

Zoeken op alfabet (alleen voor iPod-bron)

U kunt een bestand ook aan de hand van de eerste letter of teken van de naam opzoeken.

Druk op **2▲ / 1▼** of verdraai de volumeknop snel om het gewenste teken te kiezen (A tot Z, 0 tot 9, OTHERS).

- Kies "OTHERS" indien het eerste teken anders dan A tot Z en 0 tot 9 is.

- Druk op **Q/➤** om naar het voorgaande instelonderdeel terug te keren.
- Houd **Q/➤** even ingedrukt om te annuleren.

Zie pagina 3 of 4 voor de indeling op het voorpaneel.

Selecteer rechtstreeks een vooringestelde equalizer

(voor KD-X262/KD-X162)

Druk herhaaldelijk op EQ-BASS.

(of)

Druk op EQ-BASS en verdraai vervolgens binnen 5 seconden de volumeknop.

Vooringestelde equalizer:

[FLAT] (basisinstelling)/[DRVN 3]/[DRVN 2]/[DRVN 1]/[HARD ROCK]/[HIP HOP]/[JAZZ]/[POP]/[R&B]/[TALK]/[USER]/[VOCAL BOOST]/[BASS BOOST]/[CLASSICAL]/[DANCE]

- De Drive equalizer ([DRVN 3]/[DRVN 2]/[DRVN 1]) versterkt specifieke frequenties in het audiosignaal zodat ruis van buiten de auto of het geluid van de banden wordt gereduceerd.

Selecteer rechtstreeks een equalizer voor het rijden (voor KD-X161)

Specifieke frequenties worden versterkt zodat lawaai van buiten de auto of van de banden van de auto wordt gereduceerd.

Druk herhaaldelijk op drvn-BASS.

Equalizer voor het rijden: [DRVN 3] (basisinstelling)/[DRVN 2]/[DRVN 1]

Vastleggen van uw eigen geluidsinstellingen

- 1 Houd de volgende knop ingedrukt om naar de instelling [EASY EQ] te gaan.
KD-X262/KD-X162: EQ-BASS
KD-X161: drvn-BASS
 - 2 Voer 'Selecteer een onderdeel (pagina 3 of 4)' uit om de instelling aan te passen.
Zie [EASY EQ] (pagina 11) voor het instellen en het resultaat wordt onder [USER] vastgelegd.
- Druk op **Q/➤** om naar het voorgaande instelonderdeel terug te keren.
 - Druk op de volgende knop om te stoppen.
KD-X262/KD-X162: EQ-BASS
KD-X161: drvn-BASS

AUDIO-INSTELLINGEN

Overige instellingen

- 1 Houd even ingedrukt.
- 2 Voer 'Selecteer een onderdeel (pagina 3 of 4)' uit om een onderdeel (zie de volgende tabel) te selecteren.
- 3 Herhaal stap 2 totdat het gewenste onderdeel is gekozen/geactiveerd of volg de aanwijzingen voor het geselecteerde onderdeel.
- 4 Druk op om te verlaten.

Druk op om naar het voorgaande instelonderdeel terug te keren.

Basisinstelling: [XX]

[EQ SETTING]	
[PRESET EQ]	Kiezen van een geschikte, voorinstelde equalizer voor het muziekgenre. <ul style="list-style-type: none">• Kies [USER] voor gebruik van de instellingen die met [EASY EQ] of [PRO EQ] zijn gemaakt. [FLAT]/[DRVN 3]/[DRVN 2]/[DRVN 1]/[HARD ROCK]/[HIP HOP]/[JAZZ]/[POP]/[R&B]/[TALK]/[USER]/[VOCAL BOOST]/[BASS BOOST]/[CLASSICAL]/[DANCE]
[EASY EQ]	Leg uw eigen geluidsinstellingen vast. <ul style="list-style-type: none">• De instellingen worden opgeslagen naar [USER] in [PRESET EQ].• De gemaakte instellingen hebben mogelijk invloed op de huidige instellingen voor [PRO EQ]. [SUB.W SP]*1*2: [00] tot [+06] (Basisinstelling: [+03]) [SUB.W]*1*3: [-08] tot [+08] [00] [BASS]: [LVL-06] tot [LVL+06] [LVL 00] [MID]: [LVL-06] tot [LVL+06] [LVL 00] [TRE]: [LVL-06] tot [LVL+06] [LVL 00]

[PRO EQ]

Leg uw eigen geluidsinstellingen vast.

- De instellingen worden opgeslagen naar [USER] in [PRESET EQ].
- De gemaakte instellingen hebben mogelijk invloed op de huidige instellingen voor [EASY EQ].

1 [BASS]/[MIDDLE]/[TREBLE]: Kies een toon.

2 Stel de geluidselementen voor de gekozen toon in.

[BASS] Frequentie : [60HZ]/[80HZ]/[100HZ]/[200HZ]
Niveau : [LVL-06] tot [LVL+06]
Q : [Q1.0]/[Q1.25]/[Q1.5]/[Q2.0]
(Basisinstelling : [80HZ]/[LVL 00]/[Q1.0])

[MIDDLE] Frequentie : [0.5KHZ]/[1.0KHZ]/[1.5KHZ]/[2.5KHZ]
Niveau : [LVL-06] tot [LVL+06]
Q : [Q0.75]/[Q1.0]/[Q1.25]
(Basisinstelling : [1.0KHZ]/[LVL 00]/[Q1.25])

[TREBLE] Frequentie : [10.0KHZ]/[12.5KHZ]/[15.0KHZ]/[17.5KHZ]
Niveau : [LVL-06] tot [LVL+06]
Q : [Q FIX]
(Basisinstelling : [10.0KHZ]/[LVL 00]/[Q FIX])

[AUDIO CONTROL]

[BASS BOOST] [LEVEL +01] tot [LEVEL +05] ([LEVEL +01]): Kiezen van het gewenste versterkingsniveau voor de lage tonen. ; [OFF]: Geannuleerd.

[LOUDNESS] [LEVEL 01]/[LEVEL 02]: Versterkt de lage en hoge frequenties voor een goed-balanceerd geluid bij een laag volumeniveau. ; [OFF]: Geannuleerd.

[SUB.W LEVEL]*1 [SPK-OUT]*2 [SUB.W 00] tot [SUB.W +06] ([SUB.W +03]): Stelt het uitgangsniveau in van de subwoofer die met een luidsprekerdraad is verbonden. (Pagina 19)

[PRE-OUT]*3 [SUB.W -08] tot [SUB.W +08] ([SUB.W 00]): Stelt het uitgangsniveau in van de subwoofer die via een externe versterker met de lijnuitgangsaansluitingen (REAR/SW) is verbonden. (Pagina 19)

*1, *2, *3: (pagina 12)

AUDIO-INSTELLINGEN

[SUBWOOFER SET]*3	[ON]: Activeren van de subwooferuitgang. ; [OFF]: Geannuleerd.
[SUBWOOFER LPF]*1	[FRQ THROUGH]: Alle signalen worden naar de subwoofer gestuurd. ; [FRQ 55HZ]/[FRQ 85HZ]/[FRQ 120HZ]: Audiosignalen met lagere frequenties dan 55 Hz/85 Hz/120 Hz worden naar de subwoofer gestuurd.
[SUB.W PHASE]*1*4	[REVERSE] (180°)/[NORMAL] (0°): Kieszen van de fase van de subwoofer in overeenstemming met de luidsprekeruitgang voor een optimaal geluid.
[FADER]	[POSITION R06] tot [POSITION F06] ([POSITION 00]): Instellen van de weergavebalans tussen de voor- en achterluidspreker.
[BALANCE]*5	[POSITION L06] tot [POSITION R06] ([POSITION 00]): Instellen van de weergavebalans tussen de linker- en rechterluidspreker.
[VOLUME ADJUST]	[LEVEL -15] tot [LEVEL +06] ([LEVEL 00]): Stelt het initiële volumeniveau van elke bron van te voren in door te vergelijken met het FM-volumeniveau. (Kies alvorens de instelling te maken eerst de gewenste bron. "VOL ADJ FIX" verschijnt indien FM is gekozen.)
[AMP GAIN]	[LOW POWER]: Beperken van het maximale volumeniveau tot 25. (Kies indien het maximale vermogen van iedere luidspreker minder dan 50 W is ter bescherming van de luidsprekers.) ; [HIGH POWER]: Het maximale volumeniveau is 35.
[D.T.EXPANDER] (Digital Track Expander)	[ON]: Er wordt een compensatie voor de hoge frequentiecomponenten gemaakt en de verhogingstijd van de golfvorming die met het comprimeren van audiodata verloren gaat wordt hersteld voor een realistisch geluid. ; [OFF]: Geannuleerd.
[SPK/PRE OUT]	Kies in overeenstemming met de gemaakte luidsprekerverbinding de juiste instelling voor de gewenste weergave. (Zie "Luidsprekeruitganginstellingen".)

*1 Verschijnt alleen wanneer [SUBWOOFER SET] op [ON] is gesteld.

*2 Verschijnt alleen wanneer [SPK/PRE OUT] op [SUB.W/SUB.W] is gesteld.

*3 Verschijnt alleen wanneer [SPK/PRE OUT] op [REAR/SUB.W] of [SUB.W/SUB.W] is gesteld.

*4 Alleen kiesbaar indien een andere instelling dan [FRQ THROUGH] is gekozen voor [SUBWOOFER LPF].

*5 De instelling heeft geen effect op de subwooferuitgang.

Luidsprekeruitganginstellingen [SPK/PRE OUT]

Kies de uitganginstelling voor de luidsprekers [SPK/PRE OUT], in overeenstemming met de gemaakte luidsprekerverbinding.

Verbinden via de lijnuitgangsaansluitingen

Voor een verbinding via een externe versterker. (Pagina 19)

Instelling op [SPK/PRE OUT]	Audiosignaal via lijnuitgangsaansluiting	
	REAR/SW	
[REAR/REAR]	Achterluidsprekersuitgang	
[REAR/SUB.W] (basisinstelling)	Subwooferuitgang	
[SUB.W/SUB.W]	Subwooferuitgang	

Verbinden via luidsprekerdraden

U kunt de luidsprekers ook aansluiten zonder gebruik van een externe versterker maar toch van de subwoofer genieten dankzij deze instellingen. (Pagina 19)

Instelling op [SPK/PRE OUT]	Audiosignaal via achterluidsprekerdraad	
	L (links)	R (rechts)
[REAR/REAR]	Achterluidsprekersuitgang	Achterluidsprekersuitgang
[REAR/SUB.W]	Achterluidsprekersuitgang	Achterluidsprekersuitgang
[SUB.W/SUB.W]	Subwooferuitgang	(Demping)

Met [SUB.W/SUB.W] gekozen:

- [FRQ 120HZ] is gekozen in [SUBWOOFER LPF] en [FRQ THROUGH] is niet beschikbaar.
- [POSITION R01] is gekozen in [FADER] en het instelbereik is [POSITION R06] tot [POSITION 00].

DISPLAY-INSTELLINGEN

Zone-identificatie voor helderheidsinstellingen

KD-X262/
KD-X162:

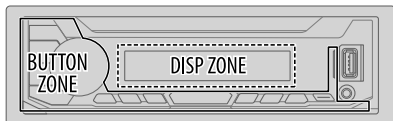

KD-X161:

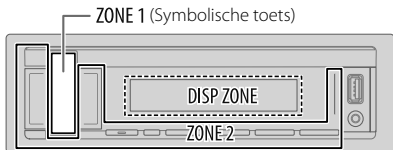

Zone-identificatie voor kleurinstellingen

KD-X161:



- 1 Houd + even ingedrukt.
- 2 Voer 'Selecteer een onderdeel (pagina 3 of 4)' uit om een onderdeel (zie de volgende tabel) te selecteren.
- 3 Herhaal stap 2 totdat het gewenste onderdeel is gekozen/geactiveerd of volg de aanwijzingen voor het geselecteerde onderdeel.
- 4 Druk op + om te verlaten.

Druk op om naar het voorgaande instelonderdeel terug te keren.

Basisinstelling: [XX]

[DISPLAY]

[DIMMER]

De verlichting wordt gedimd.

[OFF]: De dimmer wordt uitgeschakeld. De helderheid verandert naar de **[DAY]** instelling.

[ON]: De dimmer wordt ingeschakeld. De helderheid verandert naar de **[NIGHT]** instelling.

(Zie "**[BRIGHTNESS]**" hieronder.)

[DIMMER TIME]: Stel de start- en stoptijd voor de dimmer in.

- 1 Voer 'Selecteer een onderdeel (pagina 3 of 4)' uit om de **[ON]**-tijd aan te passen.
- 2 Voer 'Selecteer een onderdeel (pagina 3 of 4)' uit om de **[OFF]**-tijd aan te passen.

(Basisinstelling: **[ON]: [18:00]** ; **[OFF]: [6:00]**)

[DIMMER AUTO]: De dimmer wordt automatisch in- en uitgeschakeld wanneer u de koplampen van de auto uit- en inschakelt.*1

[BRIGHTNESS]

Stel de helderheid voor het display en de toetsen voor dag en nacht afzonderlijk in.

- 1 **[DAY]/[NIGHT]:** Kies dag of nacht.

- 2 Kies een zone. (Zie de afbeelding in de linkerkolom.)

- 3 **[LEVEL 00]** tot **[LEVEL 31]:** Stel het helderheidsniveau in.

[TEXT SCROLL]*2

[SCROLL ONCE]: Eenmaal rollend tonen van de display-informatie ;

[SCROLL AUTO]: Het rollen van tekst wordt herhaald met intervallen van 5 seconden. ; **[SCROLL OFF]:** Geannuleerd.

*1 Het verlichtingsdraad moet worden verbonden. (Pagina 19)

*2 Bepaalde tekens en symbolen worden niet juist getoond of er verschijnt een blanco voor in de plaats.

DISPLAY-INSTELLINGEN

[COLOR] (voor KD-X161: Alleen symbolische toets)	
[PRESET]	Kies een verlichtingskleur voor de symbolische toets. (Zie de afbeelding op pagina 13.) <ul style="list-style-type: none">• [COLOR 01] tot [COLOR 49]• [USER]: De kleur die u voor [DAY COLOR] of [NIGHT COLOR] heeft gemaakt, wordt getoond.• [COLOR FLOW01] tot [COLOR FLOW03]: De kleur verandert bij de verschillende snelheden.• Vooraf ingestelde kleur: [CRYSTAL]/[FLOWER]/[FOREST]/[GRADATION]/[OCEAN]/[RELAX]/[SUNSET]
[DAY COLOR]	Leg uw eigen kleuren voor dag en nacht voor de verlichting van de symbolische toets vast. 1 [RED] / [GREEN] / [BLUE] : Kies een primaire kleur. 2 [00] tot [31] : Kies het niveau. Herhaal stappen 1 en 2 voor alle primaire kleuren.
[NIGHT COLOR]	<ul style="list-style-type: none">• De instelling wordt onder [USER] in [PRESET] vastgelegd.• [NIGHT COLOR] of [DAY COLOR] verandert door de koplampen van de auto in en uit te schakelen.
[MENU COLOR]	[ON] : De verlichtingskleur van de symbolische knop verandert in witte kleur wanneer instellingen worden uitgevoerd op menu- en lijstzoekopdrachten, behalve in de kleurinstellingsmodus. ; [OFF] : Geannuleerd.

TER REFERENTIE

■ Onderhoud Reinigen van het toestel

Verwijder vuil van het voorpaneel met een droge siliconen of zachte doek.

Reinigen van de aansluitingen

Verwijder het voorpaneel en reinig de aansluitingen voorzichtig met een katoenen wattestokje. Zorg ervoor dat u de stekker niet beschadigt.



Aansluiting (op de achterkant van het voorpaneel)

■ Meer informatie

Voor de: – Een lijst met de laatste firmware-updates en compatibele onderdelen
– Andere actuele informatie

Ga naar <www.jvc.net/cs/car/>.

Afspielbare bestanden

- Af speelbaar audiobestand voor USB-massaopslagklasse-apparaat: MP3 (.mp3), WMA (.wma), WAV (.wav), FLAC (.flac)
 - Bestandsstelsel van af speelbaar USB-apparaat: FAT12, FAT16, FAT32
- Zelfs als de audiobestanden aan de bovenstaande normen voldoen, kunnen zij mogelijk niet worden afgespeeld, afhankelijk van de typen of condities van media of apparaten.
- Ga voor gedetailleerde informatie en opmerkingen over af speelbare audiobestanden naar <www.jvc.net/cs/car/audiophile/>.

Meer over USB-apparaten

- U kunt geen USB-apparaat via een USB-hub verbinden.
- Het verbinden met een kabel die langer dan 5 m is, kan abnormale weergave tot gevolg hebben.
- Dit toestel herkent geen USB-apparaat dat een ander voltage dan 5V heeft en 1 A overschrijdt.

TER REFERENTIE

Meer over iPod/iPhone

- Made for
- iPod touch (5th en 6th generation)
 - iPod nano (7th generation)
 - iPhone 4S, 5, 5S, 5C, 6, 6 Plus, 6S, 6S Plus, SE, 7, 7 Plus, 8, 8 Plus, X
- Videobestanden van het “Videos” menu kunnen niet tijdens **[HEAD MODE]** worden doorlopen.
 - De volgorde van liedjes op het keuzemenu van dit toestel is mogelijk anders dan de volgorde van de iPod/iPhone.
 - U kunt de iPod niet bedienen wanneer “JVC” of “✓” op de iPod wordt weergegeven.
 - Afhankelijk van de versie van het besturingssysteem van de iPod/iPhone, werken bepaalde functies mogelijk niet met dit toestel.

Meer over Android apparaten

- Dit toestel ondersteunt Android OS 4.1 en later
- Bepaalde Android apparaten (met OS 4.1 en later) ondersteunen Android Open Accessory (AOA) 2.0 mogelijk niet volledig.
- Indien het Android apparaat zowel massa-opslagklasseapparatuur als AOA 2.0 ondersteunt, geeft dit toestel altijd voorrang aan weergave via AOA 2.0.

Veranderen van de displayinformatie

- Door iedere druk op   verandert de display-informatie.
- Indien er geen informatie beschikbaar is of niet is opgenomen, verschijnt “NO TEXT”, “NO NAME”, of een andere melding (bijvoorbeeld zendernaam) of het is leeg.

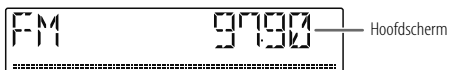

Bronnaam	Displaygegevens: Hoofd
FM of AM	Frequentie ➔ Klok ➔ terug naar het begin Alleen voor FM Radio Data Systeem-zenders: Zendernaam/Programmatype ➔ Radiotekst ➔ Radiotekst+ ➔ Radiotekst+ titel van lied/Radiotekst+ artiest ➔ Frequentie ➔ Klok ➔ terug naar het begin
USB	Voor een MP3/WMA/WAV/FLAC-bestand: Titel van lied/Artiest ➔ Albumtitel/Artiest ➔ Naam van map ➔ Naam van bestand ➔ Weergavetijd ➔ Klok ➔ terug naar het begin
iPod USB	Indien [HEAD MODE] is gekozen (pagina 9): Titel van lied/Artiest ➔ Albumtitel/Artiest ➔ Weergavetijd ➔ Klok ➔ terug naar het begin
ANDROID	Bronnaam ➔ Klok ➔ terug naar het begin
AUX	Bronnaam ➔ Klok ➔ terug naar het begin

Beschikbare Cyrillische letters

 Beschikbare tekens

 Display-aanduidingen

А	Б	В	Г	Д	Е	Ж	З	И	Й	К	Л	М	Н	О	П	Р
А	Б	В	Г	Д	Е	Ж	З	И	Й	К	Л	М	Н	О	П	Р
С	Т	У	Ф	Х	Ц	Ч	Ш	Щ	Ъ	Ы	Ь	Э	Ю	Я	Ё	
С	Т	У	Ф	Х	Ц	Ч	Ш	Щ	Ъ	Ы	Ь	Э	Ю	Я	Ё	

OPLOSSEN VAN PROBLEMEN

Symptoom	Oplossing
Algemeen	Geen geluid. <ul style="list-style-type: none"> • Stel het volume op het optimale niveau in. • Controleer de snoeren en verbindingen.
	"MISWIRING CHECK WIRING THEN PWR ON" verschijnt. <p>Schakel de stroom uit en controleer of de aansluitingen van de luidsprekerdraden goed zijn geïsoleerd. Schakel de stroom weer in.</p>
	"PROTECTING SEND SERVICE" verschijnt. <p>Breng het toestel naar de dichtstbijzijnde reparatieservice.</p>
	Bron kan niet worden gekozen. <p>Controleer de [SOURCE SELECT] instelling. (Pagina 5)</p>
	Receiver werkt helemaal niet. <p>Stel het toestel terug. (Pagina 3 of 4)</p>
Radio	Juiste tekens worden niet getoond. <ul style="list-style-type: none"> • Dit toestel kan uitsluitend hoofdletters, cijfers en een beperkt aantal symbolen tonen. • Afhankelijk van de gekozen displaytaal (pagina 6), worden bepaalde tekens mogelijk niet juist getoond.
	<ul style="list-style-type: none"> • Ontvangst van radio-uitzendingen is slecht. • Statische ruis tijdens het luisteren naar de radio. <p>Sluit de antenne goed aan.</p>
USB/iPod	De weergavevolgorde is anders. <p>De weergavevolgorde wordt bepaald door de bestandsnaam (USB).</p>
	Verstreken tijd is niet correct. <p>Dit is afhankelijk van het opnameproces (USB).</p>
	"NOT SUPPORT" verschijnt en het track wordt overgeslagen. <p>Controleer of het track van een afspeelbaar formaat is. (Pagina 14, 15)</p>
	"READING" blijft knipperen. <ul style="list-style-type: none"> • Gebruik niet te veel niveau's en mappen. • Bevestig het apparaat weer (USB/iPod/iPhone).

Symptoom	Oplossing
USB/iPod	"CANNOT PLAY" knippert en/of het verbonden apparaat kan niet worden herkend <ul style="list-style-type: none"> • Controleer of het verbonden component met dit toestel compatibel is en de bestanden een geschikt formaat hebben. (Pagina 14, 15) • Bevestig het apparaat weer.
	De iPod/iPhone kan niet worden ingeschakeld of werkt niet. <ul style="list-style-type: none"> • Controleer de verbinding tussen dit toestel en de iPod/iPhone. • Ontkoppel en reset de iPod/iPhone middels een harde reset.
	"NO DEVICE" <p>Sluit een apparaat (USB/iPod/iPhone) aan en wijzig de bron weer in USB/iPod/iPhone.</p>
ANDROID	<ul style="list-style-type: none"> • Geen geluid tijdens weergave. • Geluid wordt alleen via Android apparaat uitgestuurd. <ul style="list-style-type: none"> • Verbind het Android apparaat opnieuw. • Start een willekeurige media-player-app op het Android-apparaat en start het afspelen. • Start de huidige mediaspeler-app opnieuw of gebruik een andere mediaspeler-app. • Start het Android apparaat opnieuw op. • Indien het probleem nog niet is opgelost, kan het Android apparaat het audiosignaal niet naar het toestel leiden. (Pagina 15) • Als verbinding via USB niet werkt, verbind het Android-apparaat dan via de aux-ingang.
	"NO DEVICE" of "READING" blijft knipperen. <ul style="list-style-type: none"> • Verbind het Android apparaat opnieuw. • Als verbinding via USB niet werkt, verbind het Android-apparaat dan via de aux-ingang.
	Weergave wordt onderbroken of het geluid slaat over. <p>Schakel de energiebesparingsfunctie op het Android apparaat uit.</p>
	"CANNOT PLAY" <ul style="list-style-type: none"> • Controleer dat het Android apparaat geschikte audiobestanden heeft. • Verbind het Android apparaat opnieuw. • Start het Android apparaat opnieuw op.

**Stel het toestel terug indien u nog steeds problemen heeft.
(Pagina 3 of 4)**

INSTALLEREN/VERBINDEN

⚠ Waarschuwing

- Dit toestel kan uitsluitend worden gebruikt in een auto met 12 Volt gelijkstroom, negatieve aarding.
- Ontkoppel de negatieve pool van de accu alvorens te verbinden en monteren.
- Voorkom kortsluiting en sluit derhalve het accudraad (geel) en ontstekingsdraad (rood) niet op het autochassis of de aardedraad (zwart) aan.
- Om kortsluiting te voorkomen:
 - Isoleer niet-verbonden draden met isolatieband.
 - Aard dit toestel beslist op het autochassis na het monteren.
 - Zet de draden vast met draadklemmen en wikkel isolatietape om de draden die in contact komen met metalen onderdelen, om de draden te beschermen.

⚠ Voorzorgen

- Laat het monteren en verbinden voor de veiligheid door een vakman uitvoeren. Raadpleeg de auto-audiohandelaar.
- Installeer dit toestel in de console van uw voertuig. Raak de metalen onderdelen van dit toestel niet aan tijdens en kort na het gebruik. Metalen onderdelen zoals de warmteafvoer en behuizing worden heet.
- Verbind de ⊖ draden van de luidspreker niet met het autochassis, aardedraad (zwart) en sluit niet in serie aan.
- Verbind luidsprekers met een maximaal vermogen van meer dan 50 W. Indien het maximale vermogen van de luidsprekers lager dan 50 W is, moet u ter bescherming van de luidsprekers de **[AMP GAIN]** instelling veranderen. (Pagina 12)
- Monteer het toestel met een kleinere hoek dan 30°.
- Indien de bedradingsbundel van uw auto geen ontstekingsaansluiting heeft, moet u het ontstekingsdraad (rood) van de aansluiting verbinden met de aansluiting op de zekeringbox van de auto die 12 Volt gelijkstroom en door de contactsleutel wordt in- en uitgeschakeld.
- Houd alle kabels en draden uit de buurt van metalen onderdelen die warmte afgeven.
- Controleer na het installeren van het toestel of de remlichten, richtingaanwijzers, ruitenwissers enz. van de auto juist functioneren.
- Als de zekering is doorgebrand, controleer dan eerst of de draden niet het autochassis raken en vervang vervolgens de oude zekering door een nieuwe met dezelfde stroomsterkte.

Onderdelenlijst voor het installeren

(A) Voorpaneel (×1)



(B) Sierplaat (×1)



(C) Bevestigingshuls (×1)

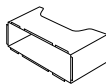

(D) Bedradingsbundel (×1)

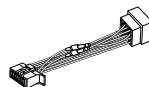

(E) Verwijdersleutel (×2)



Basisprocedure

- 1 Haal de sleutel uit het contactslot en ontkoppel vervolgens de ⊖ aansluiting van de auto-accu.
- 2 Verbind de draden juist.
Zie "Verbinden van draden" op pagina 19.
- 3 Installeer het toestel in de auto.
Zie "Installeren van het toestel (in-dashboard montage)" op pagina 18.
- 4 Verbind de ⊖ aansluiting van de auto-accu.
- 5 Verwijder het voorpaneel en stel het toestel. (Pagina 3 of 4)

Installeren van het toestel (in-dashboard montage)

1

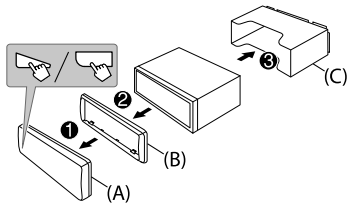

2

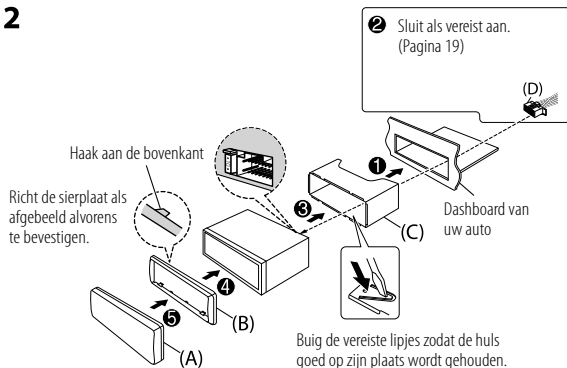

Installeren van het toestel zonder bevestigingshuls

- 1 Verwijder de bevestigingshuls en sierplaat van het toestel.
- 2 Breng de gaten in het apparaat (beide kanten) in lijn met de bevestigingsbeugel van de auto en zet het apparaat met schroeven (los verkrijgbaar) vast.

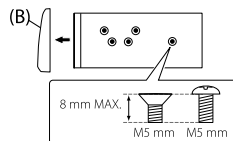

⚠ Gebruik alleen de gespecificeerde schroeven. Het gebruik van verkeerde schroeven kan het toestel beschadigen.

Verwijderen van het toestel

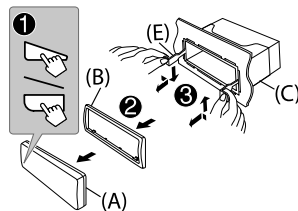

INSTALLEREN/VERBINDEN

Verbinden van draden

Bij het verbinden met een externe versterker, moet u het aardedraad verbinden met het chassis van de auto om beschadiging van het toestel te voorkomen.

Verbinden van de ISO-stekkers met bepaalde VW/Audi en Opel (Vauxhall) auto's

U moet mogelijk de bedrading van de bijgeleverde bedradingbundel als hieronder afgebeeld wijzigen.

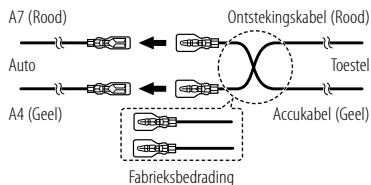

Indien uw auto geen ISO-aansluiting heeft

Installeer het toestel bij voorkeur met een los verkrijgbare draadbundel die specifiek voor uw auto is ontworpen en laat voor de veiligheid het installeren uitvoeren door een erkend vakman. Raadpleeg de auto-audiohandelaar.

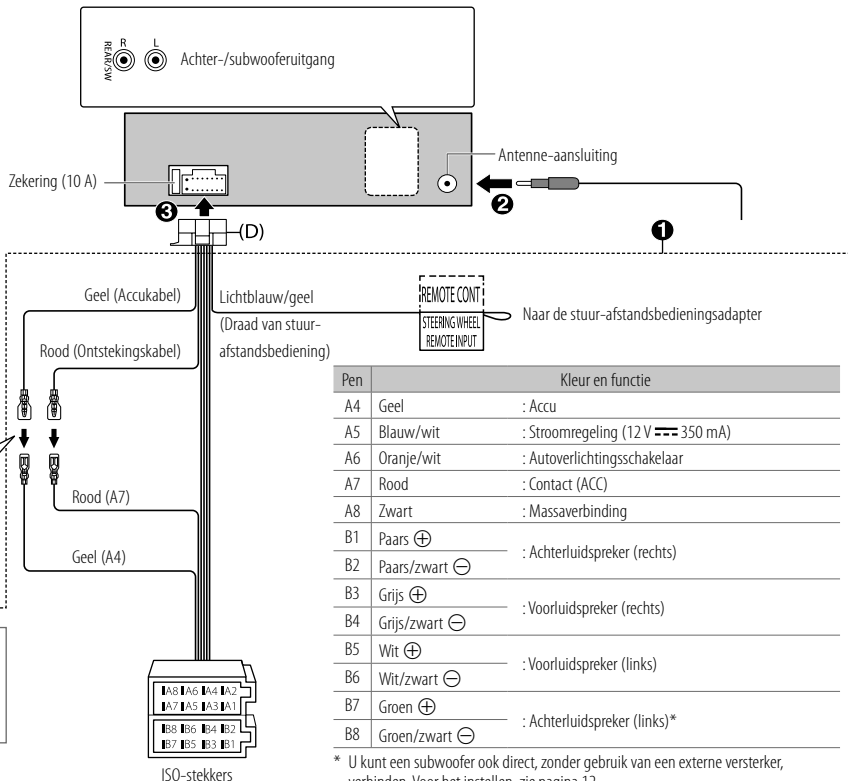

* U kunt een subwoofer ook direct, zonder gebruik van een externe versterker, verbinden. Voor het instellen, zie pagina 12.

TECHNISCHE GEGEVENS

Tuner	FM	Frequentiebereik	87,5 MHz — 108,0 MHz (50 kHz stappen)
		Bruikbare gevoeligheid (S/R = 26 dB)	0,71 μ V/75 Ω (8,2 dBf)
		Onderdrukkingsgevoeligheid (DIN S/R = 46 dB)	2,0 μ V/75 Ω
		Frequentieweergave (± 3 dB)	30 Hz — 15 kHz
		Signaal/ruisverhouding (MONO)	64 dB
		Stereoscheiding (1 kHz)	40 dB
AM (MW)	Frequentiebereik	531 kHz — 1 611 kHz (9 kHz stappen)	
	Bruikbare gevoeligheid (S/R = 20 dB)	28,2 μ V (29 dB μ)	
AM (LW)	Frequentiebereik	153 kHz — 279 kHz (9 kHz stappen)	
	Bruikbare gevoeligheid (S/R = 20 dB)	50 μ V (33,9 dB μ)	
USB	USB-standaard	USB 1.1, USB 2.0 (Volledige snelheid)	
	Compatibele apparatuur	Mass storage class	
	Bestandindeling	FAT 12/16/32	
	Maximale toevoerstroomb	5 V gelijkstroom $\text{---} 1$ A	
	Digitale filter (D/A)-converter	24 Bit	
	Frequentieweergave (± 1 dB)	20 Hz — 20 kHz	
	Signaal/ruisverhouding (1 kHz)	92 dB	
	Dynamisch bereik	88 dB	
	Kanaalscheiding	83 dB	
	MP3-decodering	Conform MPEG-1/2 Audio Layer-3	
WMA-decodering	Compatibel met Windows Media Audio		

USB	WAV-decodering	Linear PCM
	FLAC-decodering	FLAC-bestanden, maximaal 16 bit/48 kHz
Aux	Frequentieweergave (± 3 dB)	20 Hz — 20 kHz
	Maximale ingangsspanning	1 000 mV
	Ingangsimpedantie	30 k Ω
Audio	Maximaal uitgangsvermogen	50 W \times 4 of 50 W \times 2 + 50 W \times 1 (subwoofer = 4 Ω)
	Volledig bandbreedte-vermogen (met minder dan 1 % THV)	22 W \times 4
	Luidsprekerimpedantie	4 Ω — 8 Ω
	Preout-niveau/belasting (USB)	2 500 mV/10 k Ω last
	Preout-impedantie	$\leq 600 \Omega$
Algemeen	Bedrijfsvoltage	12 V gelijkstroom-autoaccu
	Installatie-afmetingen (B \times H \times D)	182 mm \times 53 mm \times 100 mm
	Nettogewicht (inclusief sierplaat, bevestigingshuls)	0,6 kg

Zonder voorafgaande kennisgeving wijzigbaar.

ÍNDICE

ANTES DE UTILIZAR	2
FUNDAMENTOS	3
INTRODUÇÃO	5
1 Cancelar a demonstração	
2 Defina o relógio e a data	
3 Faça as definições básicas	
RÁDIO	6
AUX	8
USB/iPod/ANDROID	8
DEFINIÇÕES DE ÁUDIO	10
DEFINIÇÕES DO VISOR	13
REFERÊNCIAS	14
Manutenção	
Mais informações	
DETEÇÃO E SOLUÇÃO DE PROBLEMAS	16
INSTALAÇÃO/CONEXÃO	17
ESPECIFICAÇÕES	20

ANTES DE UTILIZAR

IMPORTANTE

- Para garantir a utilização adequada, leia atentamente este manual antes de utilizar o produto. É especialmente importante que leia e observe os Avisos e Cuidados indicados neste manual.
- Guarde o manual em um lugar seguro e acessível para futuras consultas.

▲ AVISO

- Não opere nenhuma função que prejudique a sua atenção para uma condução segura.

▲ Cuidado

Definição do volume:

- Ajuste o volume de forma que possa ouvir os sons de tráfego para prevenir acidentes.
- Baixe o volume antes de iniciar a leitura de fontes digitais para evitar danos aos altifalantes pelo aumento súbito do nível de saída do som.

Geral:

- Evite utilizar o dispositivo externo se o mesmo puder prejudicar a condução segura do veículo.
- Certifique-se de fazer uma cópia de segurança de todos os dados importantes. Não aceitaremos nenhuma responsabilidade por quaisquer perdas de dados gravados.
- Para prevenir curtos-circuitos, nunca coloque nem deixe cair objetos metálicos (moedas ou ferramentas de metal, por exemplo) dentro do aparelho.

Como ler este manual

- As operações são explicadas utilizando principalmente os botões no painel frontal do KD-X262 e KD-X161.
- São utilizadas indicações em inglês para a finalidade de explicação. Pode selecionar o idioma de apresentação a partir do menu. (Página 6)
- [XX] indica os itens selecionados.
- (Página XX) indica que há referências disponíveis na página indicada.

FUNDAMENTOS

Painel frontal

KD-X262/KD-X162:

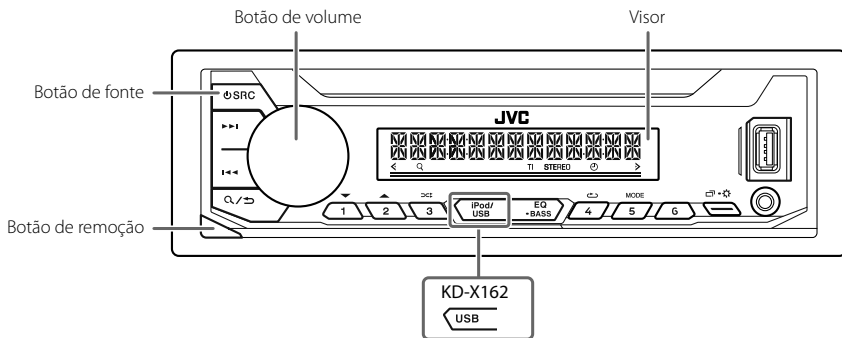

Colocar

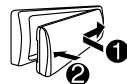

Retirar

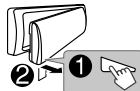

Como reiniciar



Os seus ajustes predefinidos serão apagados, com exceção das estações de rádio armazenada.

Para

No painel frontal

Ligar a corrente

Prima SRC.
• Mantenha premido para desligar a alimentação.

Ajustar o volume

Rode o botão do volume.
Prima o botão de volume para silenciar o som o som ou pausar a leitura.
• Prima de novo para cancelar. O nível do volume retorna ao nível anterior ao silenciamento ou pausa.

Selecione uma fonte

• Prima SRC repetidamente.
• Prima SRC e, em seguida, rode o botão do volume dentro de 2 segundos.

Mudar a informação no visor

Prima repetidamente. (Página 15)

Selecionar um item

1 Rode o botão do volume para selecionar um item.
2 Prima o botão para confirmar.

FUNDAMENTOS

Painel frontal

KD-X161:

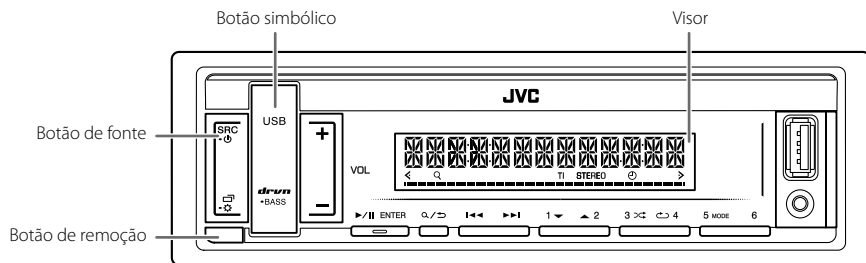

Colocar

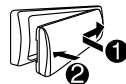

Retirar

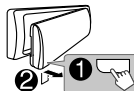

Como reiniciar



Os seus ajustes predefinidos serão apagados, com exceção das estações de rádio armazenadas.

Para

No painel frontal

Ligar a corrente

Prima SRC-.
• Mantenha premido para desligar a alimentação.

Ajustar o volume

Prima VOL +/-.
• Mantenha VOL + premido para aumentar continuamente o volume para 15.

Selecione uma fonte

Prima /ENTER para silenciar o som o pausar a leitura.
• Prima de novo para cancelar. O nível do volume retorna ao nível anterior ao silenciamento ou pausa.
• Prima SRC- repetidamente.
• Prima SRC- e, em seguida, VOL +/- dentro de 2 segundos.

Mudar a informação no visor

Prima repetidamente. (Página 15)

Selecionar um item

1 Prima VOL +/- selecionar um item.
2 Prima /ENTER para confirmar.

INTRODUÇÃO

Para a disposição das teclas no painel frontal, consulte a página 3 ou página 4.

1 Cancelar a demonstração

Ao ligar a alimentação pela primeira vez (ou depois de reiniciar o aparelho), o visor mostrará:

KD-X262/KD-X162:

"CANCEL DEMO" → "PRESS" → "VOLUME KNOB"

- 1 Prima o botão de volume.
[YES] é selecionado para a configuração inicial.
- 2 Prima o botão de volume de novo.
Aparece a indicação "DEMO OFF".

KD-X161:

"CANCEL DEMO" → "PRESS ENTER"

- 1 Prima ►/IIENTER.
[YES] é selecionado para a configuração inicial.
- 2 Prima ►/IIENTER de novo.
Aparece a indicação "DEMO OFF".

2 Defina o relógio e a data

- 1 Mantenha premido.
- 2 Realize a operação 'Selecionar um item (página 3 ou 4)' para selecionar [CLOCK].
- 3 Realize a operação 'Selecionar um item (página 3 ou 4)' para ajustar o relógio.
[CLOCK ADJUST] → defina as horas e minutos → [CLOCK FORMAT] → [12H] ou [24H]
- 4 Realize a operação 'Selecionar um item (página 3 ou 4)' para definir a data.
[DATE SET] → defina o dia, mês e ano
- 5 Prima para sair.

Para voltar ao item de definição anterior, prima .

3 Faça as definições básicas

- 1 Mantenha premido.
- 2 Realize a operação 'Selecionar um item (página 3 ou 4)' para selecionar um item (consulte a seguinte tabela).
- 3 Repita o passo 2 até que o item desejado seja selecionado ou ativado.
- 4 Prima para sair.

Para voltar ao item de definição anterior, prima .

Predefinição: [XX]

[SYSTEM]	
[KEY BEEP]	[ON]: Ativa o som de pressão de tecla. ; [OFF]: Desativa.
[SOURCE SELECT]	
[AM SRC]*	[ON]: Ativa AM na seleção de fonte. ; [OFF]: Desativa. (Página 6)
[BUILT-IN AUX]*	[ON]: Ativa AUX na seleção de fonte. ; [OFF]: Desativa. (Página 8)
[F/W UPDATE]	
[UPDATE SYSTEM]	
[F/W UP xxxx]	[YES]: Inicia a atualização do firmware. ; [NO]: Cancela (a atualização não é ativada). Para mais detalhes sobre como atualizar o firmware, visite < http://www.jvc.net/cs/car/ >.

* Não visualizado quando a fonte correspondente está selecionada.

INTRODUÇÃO

[CLOCK]	
[TIME SYNC]	[ON]: A hora do relógio é automaticamente definida com os dados da hora de relógio (CT) através do sinal do FM Radio Data System. ; [OFF]: Cancela.
[CLOCK DISPLAY]	[ON]: A hora do relógio é apresentada no visor mesmo quando o aparelho está desligado. ; [OFF]: Cancela.
[ENGLISH]	
[РУССКИЙ]	Selecione o idioma de apresentação para o menu e a informação de música se aplicável.
[ESPAÑOL]	Por predefinição, [ENGLISH] é selecionado.
[FRANCAIS]	

RÁDIO

Para a disposição das teclas no painel frontal, consulte a página 3 ou página 4.

Procura de uma estação

- 1 Prima o botão de fonte repetidamente para selecionar FM ou AM.
 - 2 Prima **◀◀ / ▶▶** para procurar uma estação automaticamente.
(ou)
Mantenha **◀◀ / ▶▶** premido até que "M" comece a piscar e, em seguida, prima repetidamente para procurar uma estação manualmente.
- "STEREO" acende-se quando se recebe uma transmissão FM estéreo com um sinal suficientemente forte.
 - O aparelho muda automaticamente para alarme FM ao receber um sinal de alarme da transmissão FM.

Definições na memória

Pode armazenar até 18 estações para FM e 6 estações para AM.

■ Armazene uma estação

Durante a escuta de uma estação...

Mantenha premido um dos botões numéricos (1 a 6).

- (ou)
- 1 Mantenha o seguinte botão premido até que "PRESET MODE" comece a piscar.
KD-X262/KD-X162: Botão de volume
KD-X161: **▶/ENTER**
 - 2 Realize a operação 'Selecionar um item (página 3 ou 4)' para selecionar um número predefinido. "MEMORY" aparece uma vez quando a estação é armazenada.

■ Selecione uma estação armazenada

Prima um dos botões numéricos (1 a 6).

- (ou)
- 1 Prima **Q/↵**.
 - 2 Realize a operação 'Selecionar um item (página 3 ou 4)' para selecionar um número predefinido.

RÁDIO

Outras definições

- 1 Mantenha premido.
- 2 Realize a operação 'Selecionar um item (página 3 ou 4)' para selecionar um item (consulte a seguinte tabela).
- 3 Repita o passo 2 até que o item pretendido seja selecionado/ativado ou siga as instruções dadas no item selecionado.
- 4 Prima para sair.

Para voltar ao item de definição anterior, prima .

Predefinição: [XX]

[TUNER SETTING]

- [RADIO TIMER] Liga o rádio numa hora específica, independentemente da fonte atual.
- 1 [ONCE]/[DAILY]/[WEEKLY]/[OFF]: Seleccione a frequência em que o temporizador será ligado.
 - 2 [FM]/[AM]: Seleccione uma fonte.
 - 3 [01] a [18] (para FM)/[01] a [06] (para AM): Seleccione a estação predefinida.
 - 4 Defina o dia*1 e hora de ativação.
Ⓞ acende-se no final.
- O temporizador de rádio não será ativado nos seguintes casos.
- O aparelho está desligado.
 - [OFF] é selecionado para [AM SRC] em [SOURCE SELECT] após a seleção do temporizador para AM. (Página 5)

- [SSM] [SSM 01–06]/[SSM 07–12]/[SSM 13–18]: Predefine automaticamente até 18 estações para FM. "SSM" para de piscar quando as primeiras 6 estações são armazenadas. Seleccione [SSM 07–12]/[SSM 13–18] para armazenar as 12 estações seguintes.

- [LOCAL SEEK] [ON]: Procura somente estações FM com boa receção.; [OFF]: Cancela.
- As definições feitas são aplicáveis somente à fonte/estação selecionada. Após mudar a fonte/estação, é necessário fazer as definições novamente.

[IF BAND]	[AUTO]: Aumenta a seletividade do sintonizador para reduzir os ruídos de interferência das estações FM adjacentes. (O efeito estéreo poderá ser perdido.); [WIDE]: Sujeita aos ruídos de interferência de estações FM adjacentes, mas a qualidade do som não será degradada e o efeito estéreo será mantido.
[MONO SET]	[ON]: Melhora a receção FM, mas o efeito estéreo será perdido.; [OFF]: Cancela.
[NEWS SET]*2	[ON]: O aparelho mudará temporariamente para Programa de Notícias, se disponível.; [OFF]: Cancela.
[REGIONAL]*2	[ON]: Muda para outra estação somente na região específica com o controlo "AF"; [OFF]: Cancela.
[AF SET]*2	[ON]: Procura automaticamente outra estação que esteja a transmitir o mesmo programa na mesma rede Radio Data System com uma melhor receção quando a receção atual não está boa.; [OFF]: Cancela.
[TI]*2	[ON]: Permite que o aparelho mude temporariamente para a informação de tráfego ("TI" acende-se), se disponível, enquanto se escuta qualquer fonte exceto AM.; [OFF]: Cancela.
[PTY SEARCH]*2	Selecione um código PTY (veja abaixo). Se uma estação estiver a transmitir um programa correspondente ao código PTY selecionado, essa estação é sintonizada.

*1 Selecionável apenas quando [ONCE] ou [WEEKLY] for selecionado no passo 1.

*2 Selecionável apenas com a fonte FM

Código PTY

[NEWS], [AFFAIRS], [INFO], [SPORT], [EDUCATE], [DRAMA], [CULTURE], [SCIENCE], [VARIED], [POP M] (música), [ROCK M] (música), [EASY M] (música), [LIGHT M] (música), [CLASSICS], [OTHER M] (música), [WEATHER], [FINANCE], [CHILDREN], [SOCIAL], [RELIGION], [PHONE IN], [TRAVEL], [LEISURE], [JAZZ], [COUNTRY], [NATION M] (música), [OLDIES], [FOLK M] (música), [DOCUMENT]

AUX

Preparação:

Pode ouvir música de um leitor de áudio portátil através da tomada de entrada auxiliar.

- Selecione [ON] para [BUILT-IN AUX] em [SOURCE SELECT]. (Página 5)

Comece a escutar

- 1 Conecte um leitor de áudio portátil (disponível comercialmente).
KD-X262/KD-X162:

Mini ficha estéreo de 3,5 mm com conector em forma de "L"
(disponível comercialmente)

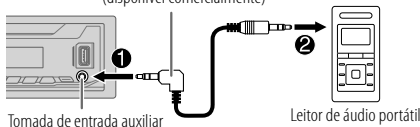

KD-X161:

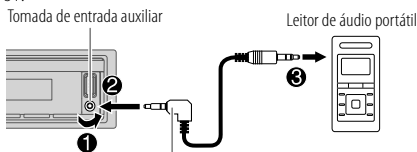

Mini ficha estéreo de 3,5 mm com conector em forma de "L"
(disponível comercialmente)

- 2 Prima o botão de fonte repetidamente para selecionar AUX.
- 3 Ligue o leitor de áudio portátil e inicie a reprodução.



Utilize uma mini ficha estéreo de 3 núcleos para obter uma saída de áudio ótima.

USB/iPod/ANDROID

Inicie a reprodução

A fonte muda automaticamente e a leitura começa.

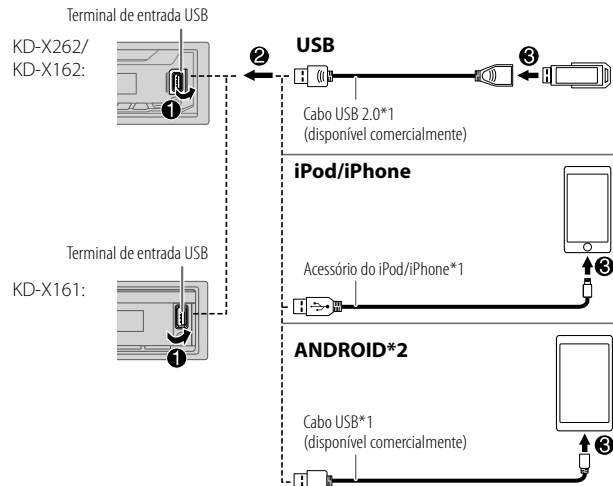

*1 Não deixe o cabo dentro do automóvel quando não estiver a utilizar.

*2 Pode controlar um dispositivo Android a partir do próprio dispositivo Android através das aplicações de leitura de multimédia instaladas no dispositivo Android.

USB/iPod/ANDROID

Para a disposição das teclas no painel frontal, consulte a página 3 ou página 4.

Fontes selecionáveis:

KD-X262: USB/iPod/ANDROID

KD-X162/KD-X161: USB/ANDROID

- Para selecionar a fonte USB/iPod/ANDROID diretamente, prima iPod/USB ou USB.

Para	No painel frontal
Retrocesso/Avanço rápido*3	Mantenha ◀◀ / ▶▶ premido.
Selecionar um ficheiro	Prima ◀◀ / ▶▶ .
Selecionar uma pasta*4	Prima 2▲ / 1▼ .
Reprodução repetida*3*5	Prima 4↻ repetidamente. [TRACK REPEAT]/[FOLDER REPEAT]/[ALL REPEAT] : Ficheiro MP3/WMA/ WAV/FLAC [ONE REPEAT]/[ALL REPEAT]/[REPEAT OFF] : iPod
Reprodução aleatoria*3*5	Prima 3↻ repetidamente. [FOLDER RANDOM]/[ALL RANDOM]/[RANDOM OFF] : Ficheiro MP3/WMA/ WAV/FLAC [SONG RANDOM]/[ALL RANDOM]/[RANDOM OFF] : iPod

*3 Não aplicável para ANDROID.

*4 Isto não funciona para iPod/ANDROID.

*5 Para iPod: Aplicável somente quando **[HEAD MODE]** está selecionado.

Selecionar a unidade de música

Com a fonte USB selecionada, prima 5MODE repetidamente.

As canções armazenada na seguinte unidade serão lidas.

- Memória interna ou externa selecionada de um smartphone (Classe de armazenamento em massa).
- Unidade selecionada de um dispositivo com múltiplas unidades.

Selecionar o modo de controlo

Com a fonte iPod selecionada, prima 5MODE repetidamente.

[HEAD MODE]: Controle o iPod a partir deste aparelho.

[IPHONE MODE]: Controle o iPod a partir do próprio iPod. No entanto, ainda pode realizar a reprodução/pausa, salto de ficheiro, avanço rápido ou retrocesso rápido a partir deste aparelho.

Selecione um ficheiro de uma pasta/lista

Para iPod, aplicável somente quando [HEAD MODE] estiver selecionado. (Página 9)

- 1 Prima **Q/▷**.
- 2 Realize a operação 'Selecionar um item (página 3 ou 4)' para selecionar uma pasta/lista.
- 3 Realize a operação 'Selecionar um item (página 3 ou 4)' para selecionar um ficheiro.

Procura rápida (aplicável somente para fonte USB)

Se tiver muitos ficheiros, pode buscar rapidamente através dos mesmos.

Realize a seguinte operação para navegar rapidamente através da lista.

KD-X262/KD-X162: Rode o botão do volume rapidamente

KD-X161: Mantenha VOL +/- premido

Procura alfabética (aplicável somente para fonte iPod)

Pode procurar um ficheiro de acordo com o primeiro carácter.

Prima **2▲ / 1▼** ou rode o botão do volume rapidamente para selecionar o carácter desejado (A a Z, 0 a 9, OTHERS).

- Selecione "OTHERS" se o primeiro carácter for diferente de A a Z, 0 a 9.

- Para voltar ao item de definição anterior, prima **Q/▷**.
- Para cancelar, mantenha **Q/▷** premido.

DEFINIÇÕES DE ÁUDIO

Para a disposição das teclas no painel frontal, consulte a página 3 ou página 4.

Selecionar um equalizador predefinido diretamente (para KD-X262/KD-X162)

Prima EQ-BASS repetidamente.

(ou)

Prima EQ-BASS e, em seguida, rode o botão do volume dentro de 5 segundos.

Equalizador predefinido:

[FLAT] (predefinição)/[DRVN 3]/[DRVN 2]/[DRVN 1]/[HARD ROCK]/[HIP HOP]/[JAZZ]/[POP]/[R&B]/[TALK]/[USER]/[VOCAL BOOST]/[BASS BOOST]/[CLASSICAL]/[DANCE]

- O equalizador de condução ([DRVN 3]/[DRVN 2]/[DRVN 1]) realça as frequências no sinal de áudio para reduzir o ruído ouvido do lado de fora do veículo ou o ruído de rolamento do pneus.

Selecionar um equalizador de condução diretamente (para KD-X161)

O equalizador de condução realça as frequências no sinal de áudio para reduzir o ruído ouvido do lado de fora do veículo ou o ruído de rolamento do pneus.

Prima drvn-BASS repetidamente.

Equalizador de condução: [DRVN 3] (predefinição)/[DRVN 2]/[DRVN 1]

Armazenar suas próprias definições do som

- 1 Mantenha o seguinte botão premido para entrar na definição [EASY EQ].
KD-X262/KD-X162: EQ-BASS
KD-X161: drvn-BASS
- 2 Realize a operação 'Selecionar um item (página 3 ou 4)' para fazer a definição.
Consulte [EASY EQ] (página 11) para definir e o resultado será armazenado em [USER].

- Para voltar ao item de definição anterior, prima **Q/▷**.
- Prima o seguinte botão para sair.

KD-X262/KD-X162: EQ-BASS
KD-X161: drvn-BASS

DEFINIÇÕES DE ÁUDIO

Outras definições

- 1 Mantenha premido.
- 2 Realize a operação 'Selecionar um item (página 3 ou 4)' para selecionar um item (consulte a seguinte tabela).
- 3 Repita o passo 2 até que o item pretendido seja selecionado/ativado ou siga as instruções dadas no item selecionado.
- 4 Prima para sair.

Para voltar ao item de definição anterior, prima .

Predefinição: **[XX]**

[EQ SETTING]	
[PRESET EQ]	Seleciona um equalizador predefinido adequado ao género musical. <ul style="list-style-type: none">• Seleccione [USER] para utilizar as definições feitas em [EASY EQ] ou [PRO EQ]. [FLAT]/[DRVN 3]/[DRVN 2]/[DRVN 1]/[HARD ROCK]/[HIP HOP]/[JAZZ]/[POP]/[R&B]/[TALK]/[USER]/[VOCAL BOOST]/[BASS BOOST]/[CLASSICAL]/[DANCE]
[EASY EQ]	Ajuste as suas próprias definições de som. <ul style="list-style-type: none">• As definições são armazenadas em [USER] em [PRESET EQ].• As definições feitas podem afetar as definições atuais de [PRO EQ]. [SUB.W SP]*1*2: [00] a [+06] (Predefinição: [+03]) [SUB.W]*1*3: [-08] a [+08] [00] [BASS]: [LVL-06] a [LVL+06] [LVL 00] [MID]: [LVL-06] a [LVL+06] [LVL 00] [TRE]: [LVL-06] a [LVL+06] [LVL 00]

[PRO EQ]

Ajuste as suas próprias definições de som.

- As definições são armazenadas em [USER] em [PRESET EQ].
- As definições feitas podem afetar as definições atuais de [EASY EQ].

1 [BASS]/[MIDDLE]/[TREBLE]: Seleccione uma tonalidade sonora.

2 Ajuste os elementos do som da tonalidade selecionada.

[BASS] Frequência : [60HZ]/[80HZ]/[100HZ]/[200HZ]
Nível : [LVL-06] a [LVL+06]
Q : [Q1.0]/[Q1.25]/[Q1.5]/[Q2.0]
(Predefinição : [80HZ]/[LVL 00]/[Q1.0])

[MIDDLE] Frequência : [0.5KHZ]/[1.0KHZ]/[1.5KHZ]/[2.5KHZ]
Nível : [LVL-06] a [LVL+06]
Q : [Q0.75]/[Q1.0]/[Q1.25]
(Predefinição : [1.0KHZ]/[LVL 00]/[Q1.25])

[TREBLE] Frequência : [10.0KHZ]/[12.5KHZ]/[15.0KHZ]/[17.5KHZ]
Nível : [LVL-06] a [LVL+06]
Q : [Q FIX]
(Predefinição : [10.0KHZ]/[LVL 00]/[Q FIX])

[AUDIO CONTROL]

[BASS BOOST] [LEVEL +01] a [LEVEL +05] ([LEVEL +01]): Seleciona o nível de reforço dos graves preferido. ; [OFF]: Cancela.

[LOUDNESS] [LEVEL 01]/[LEVEL 02]: Reforça as frequências baixas ou altas para produzir um som bem equilibrado em volumes baixos. ; [OFF]: Cancela.

[SUB.W LEVEL]*1 [SPK-OUT]*2 [SUB.W +06] ([SUB.W +03]): Ajusta o nível de saída do subwoofer ligado através do fio de altifalante. (Página 19)

[PRE-OUT]*3 [SUB.W -08] a [SUB.W +08] ([SUB.W 00]): Ajusta o nível de saída do subwoofer ligado aos terminais de saída de linha (REAR/SW) através de um amplificador externo. (Página 19)

*1, *2, *3: (página 12)

DEFINIÇÕES DE ÁUDIO

[SUBWOOFER SET]*3	[ON]: Ativa a saída do subwoofer. ; [OFF]: Cancela.
[SUBWOOFER LPF]*1	[FRQ THROUGH]: Todos os sinais são enviados para o subwoofer. ; [FRQ 55HZ]/[FRQ 85HZ]/[FRQ 120HZ]: Os sinais de áudio com frequências inferiores a 55 Hz/85 Hz/120 Hz são enviados ao subwoofer.
[SUB.W PHASE]*1*4	[REVERSE] (180°)/[NORMAL] (0°): Seleciona a fase da saída do subwoofer de acordo com a saída dos altifalantes para um desempenho ótimo.
[FADER]	[POSITION R06] a [POSITION F06] ([POSITION 00]): Ajuste o balanço de saída dos altifalantes frontal e traseiro.
[BALANCE]*5	[POSITION L06] a [POSITION R06] ([POSITION 00]): Ajusta o balanço de saída dos altifalantes esquerdos e direitos.
[VOLUME ADJUST]	[LEVEL -15] a [LEVEL +06] ([LEVEL 00]): Predefina o nível do volume inicial de cada fonte em comparação com o nível do volume FM. (Selecione a fonte que deseja ajustar antes de efetuar o ajuste. "VOL ADJ FIX" aparece se FM é selecionado.)
[AMP GAIN]	[LOW POWER]: Limita o nível máximo do volume a 25. (Selecione se a potência máxima de cada altifalante for menor do que 50 W para prevenir danos aos altifalantes.) ; [HIGH POWER]: O nível máximo do volume é 35.
[D.T.EXPANDER] (Digital Track Expander)	[ON]: Cria um som realístico compensando os componentes de alta frequência e restaurando o tempo de subida da forma de onda que são perdidos na compressão de dados de áudio. ; [OFF]: Cancela.
[SPK/PRE OUT]	Dependendo do método de ligação dos altifalantes, selecione a definição apropriada para obter a saída pretendida. (Consulte "Definições da saída dos altifalantes".)

*1 Visualizado somente quando [SUBWOOFER SET] está definido para [ON].

*2 Visualizado somente quando [SPK/PRE OUT] está definido para [SUB.W/SUB.W].

*3 Visualizado somente quando [SPK/PRE OUT] está definido para [REAR/SUB.W] ou [SUB.W/SUB.W].

*4 Selecionável apenas se uma definição diferente de [FRQ THROUGH] estiver selecionada para [SUBWOOFER LPF].

*5 O ajuste não pode afetar a saída do subwoofer.

Definições da saída dos altifalantes [SPK/PRE OUT]

Selecione a definição de saída para os altifalantes [SPK/PRE OUT], baseada no método de ligação dos altifalantes.

Ligação através dos terminais de saída de linha

Para ligações através de um amplificador externo. (Página 19)

Definição em [SPK/PRE OUT]	Sinal de áudio através do terminal de saída	
	REAR/SW	
[REAR/REAR]	Saída dos altifalantes traseiros	
[REAR/SUB.W] (predefinição)	Saída de subwoofer	
[SUB.W/SUB.W]	Saída de subwoofer	

Ligação através de fios de altifalante

Podem também ligar os altifalantes sem utilizar um amplificador externo, e ainda poderá desfrutar da saída do subwoofer com estas definições. (Página 19)

Definição em [SPK/PRE OUT]	Sinal de áudio através do condutor do altifalante traseiro	
	L (esquerdo)	R (direito)
[REAR/REAR]	Saída dos altifalantes traseiros	Saída dos altifalantes traseiros
[REAR/SUB.W]	Saída dos altifalantes traseiros	Saída dos altifalantes traseiros
[SUB.W/SUB.W]	Saída de subwoofer	(Silêncio)

Se [SUB.W/SUB.W] for selecionado:

– [FRQ 120HZ] é selecionado em [SUBWOOFER LPF] e [FRQ THROUGH] não está disponível.

– [POSITION R01] é selecionado em [FADER] e o intervalo selecionável é de [POSITION R06] a [POSITION 00].

DEFINIÇÕES DO VISOR

Identificação de zona para definições do brilho

KD-X262/
KD-X162:

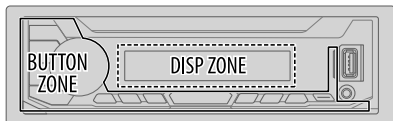

KD-X161:

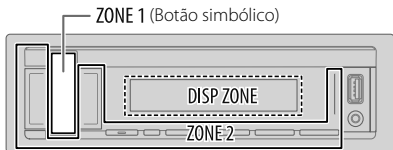

Identificação de zona para definições de cor

KD-X161:

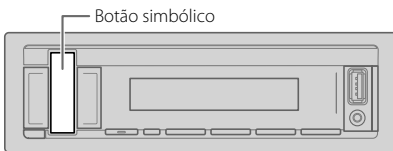

- 1 Mantenha premido.
- 2 Realize a operação 'Selecionar um item (página 3 ou 4)' para selecionar um item (consulte a seguinte tabela).
- 3 Repita o passo 2 até que o item pretendido seja selecionado/ativado ou siga as instruções dadas no item selecionado.
- 4 Prima para sair.

Para voltar ao item de definição anterior, prima .

Predefinição: [XX]

[DISPLAY]	
[DIMMER]	Escureça a iluminação. [OFF]: O regulador de luminosidade é desativado. O brilho muda para a definição [DAY]. [ON]: O regulador de luminosidade é ativado. O brilho muda para a definição [NIGHT]. (Consulte "[BRIGHTNESS]" abaixo) [DIMMER TIME]: Define a hora de ligar e de desligar do regulador de luminosidade. 1 Realize a operação 'Selecionar um item (página 3 ou 4)' para ajustar a hora [ON]. 2 Realize a operação 'Selecionar um item (página 3 ou 4)' para ajustar a hora [OFF]. (Predefinição: [ON]: [18:00]; [OFF]: [6:00]) [DIMMER AUTO]: O regulador de luminosidade é automaticamente ativado e desativado ao ao ligar ou desligar as luzes do automóvel.*1
[BRIGHTNESS]	Defina o brilho para o dia e noite separadamente. 1 [DAY]/[NIGHT]: Seleciona dia ou noite. 2 Seleccione uma zona. (Veja a ilustração na coluna esquerda.) 3 [LEVEL 00] a [LEVEL 31]: Define o nível do brilho.
[TEXT SCROLL]*2	[SCROLL ONCE]: Desloca a informação no visor uma vez.; [SCROLL AUTO]: Repete o deslocamento em intervalos de 5 segundos.; [SCROLL OFF]: Cancela.

*1 A conexão do cabo de controlo de iluminação é necessária. (Página 19)

*2 Alguns caracteres ou símbolos não aparecerão corretamente (ou não aparecerão).

DEFINIÇÕES DO VISOR

[COLOR] (para KD-X161: Somente botão simbólico)	
[PRESET]	Selecione uma cor de iluminação para o botão simbólico. (Veja a ilustração na página 13.) <ul style="list-style-type: none">• [COLOR 01] a [COLOR 49]• [USER]: A cor criada para [DAY COLOR] ou [NIGHT COLOR] aparece.• [COLOR FLOW01] a [COLOR FLOW03]: A cor muda em velocidades diferentes.• Cor predefinida: [CRYSTAL]/[FLOWER]/[FOREST]/[GRADATION]/[OCEAN]/[RELAX]/[SUNSET]
[DAY COLOR]	Armazene as suas próprias cores de iluminação para dia e noite para o botão simbólico. 1 [RED] / [GREEN] / [BLUE] : Selecione uma cor primária. 2 [00] a [31] : Selecione o nível.
[NIGHT COLOR]	Repita os passos 1 e 2 para todas as cores primárias. <ul style="list-style-type: none">• A definição é armazenada para [USER] em [PRESET].• [NIGHT COLOR] ou [DAY COLOR] é alterado ao ligar ou desligar as luzes do automóvel.
[MENU COLOR]	[ON] : A cor da iluminação do botão simbólico muda para a cor branca ao fazer definições no menu e busca de lista, exceto no modo de definição de cor. ; [OFF] : Cancela.

REFERÊNCIAS

■ Manutenção

Para limpar o aparelho

Limpe a sujidade do painel frontal com um pano macio ou de silicone seco.

Limpeza do conector

Remova o painel frontal e limpe o conector gentilmente com uma mecha de algodão. Tome cuidado para não danificar o conector.



Conector (no lado inverso do painel frontal)

■ Mais informações

Para: — Atualizações mais recentes do firmware e lista mais recente dos itens compatíveis
— Quaisquer outras informações recentes

Visite <www.jvc.net/cs/car/>.

Ficheiros legíveis

- Ficheiro de áudio legível para dispositivo de classe de armazenamento em massa USB: MP3 (.mp3), WMA (.wma), WAV (.wav), FLAC (.flac)
 - Sistema de ficheiros de dispositivo USB legível: FAT12, FAT16, FAT32
- Mesmo que os ficheiros de áudio satisfaçam as normas listadas acima, a reprodução pode não ser possível dependendo dos tipos ou condições do suporte ou dispositivos.
- Para informações detalhadas e notas sobre os ficheiros de áudio que podem ser reproduzidos, visite <www.jvc.net/cs/car/audiofile/>.

Sobre dispositivos USB

- Não é possível conectar um dispositivo USB através de um concentrador USB.
- Conexão dum cabo cujo comprimento total seja mais longo que 5 m pode resultar numa leitura anormal.
- Este aparelho não reconhece um dispositivo USB com uma voltagem diferente de 5 V e com mais do que 1 A.

REFERÊNCIAS

Sobre iPod/iPhone

Made for

- iPod touch (5th e 6th generation)
- iPod nano (7th generation)
- iPhone 4S, 5, 5S, 5C, 6, 6 Plus, 6S, 6S Plus, SE, 7, 7 Plus, 8, 8 Plus, X
- Não é possível procurar ficheiros vídeo no menu “Vídeos” em [HEAD MODE].
- A ordem das canções visualizada no menu de seleção deste aparelho pode diferir da ordem que aparece no iPod/iPhone.
- Não é possível operar o iPod se “JVC” ou “✓” estiver visualizado no iPod.
- Dependendo da versão do sistema operativo do iPod/iPhone, algumas funções podem não funcionar neste aparelho.

Sobre o dispositivo Android

- Este aparelho suporta SO Android 4.1 e posterior.
- Alguns dispositivos Android (SO Android 4.1 e posterior) podem não suportar totalmente Android Open Accessory (AOA) 2.0.
- Se o seu dispositivo Android suportar tanto dispositivos de armazenamento em massa como AOA 2.0, este aparelho efetuará a reprodução sempre através de AOA 2.0 com prioridade.

Mudar a informação no visor

Cada vez que premir , a informação no visor mudará.

- Se não houver informação disponível ou gravada, aparecerá “NO TEXT”, “NO NAME” ou outra informação (por ex., nome da estação) ou o visor ficará em branco.

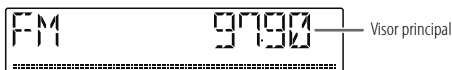

Nome da fonte	Informações no visor: Principal
FM ou AM	Frequência ➔ Relógio ➔ voltar ao início Somente para estações FM com Radio Data System: Nome da estação/Tipo de programa ➔ Texto de rádio ➔ Texto de rádio+ ➔ Texto de rádio+ título da canção/Texto de rádio+ artista ➔ Frequência ➔ Relógio ➔ voltar ao início
USB	Para ficheiros MP3/WMA/WAV/FLAC: Título da canção/Artista ➔ Título do álbum/Artista ➔ Nome da pasta ➔ Nome do ficheiro ➔ Tempo de leitura ➔ Relógio ➔ voltar ao início
iPod USB	Ao selecionar [HEAD MODE] (página 9): Título da canção/Artista ➔ Título do álbum/Artista ➔ Tempo de leitura ➔ Relógio ➔ voltar ao início
ANDROID	Nome da fonte ➔ Relógio ➔ voltar ao início
AUX	Nome da fonte ➔ Relógio ➔ voltar ao início

Letras cirílicas disponíveis

Caracteres disponíveis

Indicações no visor

А	Б	В	Г	Д	Е	Ж	З	И	Й	К	Л	М	Н	О	П	Р
А	Б	В	Г	Д	Е	Ж	З	И	Й	К	Л	М	Н	О	П	Р
С	Т	У	Ф	Х	Ц	Ч	Ш	Щ	Ъ	Ы	Ь	Э	Ю	Я	Ё	
С	Т	У	Ф	Х	Ц	Ч	Ш	Щ	Ъ	Ы	Ь	Э	Ю	Я	Ё	

DETEÇÃO E SOLUÇÃO DE PROBLEMAS

Sintoma	Solução
Geral	O som não pode ser ouvido. <ul style="list-style-type: none"> Ajuste o volume para o nível ideal. Verifique os cabos e conexões.
	"MISWIRING CHECK WIRING THEN PWR ON" aparece. <p>Desligue a alimentação e, em seguida, certifique-se de que os terminais dos fios de altifalante estão adequadamente isolados. Ligue a alimentação novamente.</p>
	"PROTECTING SEND SERVICE" aparece. <p>Envie o aparelho para o centro de serviço mais próximo.</p>
	A fonte não pode ser selecionada. <p>Marque a definição [SOURCE SELECT]. (Página 5)</p>
	O aparelho não funciona de todo. <p>Reinicie o aparelho. (Página 3 ou 4)</p>
Rádio	Caracteres corretos não são visualizados. <ul style="list-style-type: none"> Este aparelho só pode visualizar letras maiúsculas, números e um número limitado de símbolos. Dependo do idioma de apresentação selecionado (página 6), alguns caracteres podem não ser corretamente apresentados.
	<ul style="list-style-type: none"> A recepção do rádio está má. Um ruído estático é produzido ao escutar rádio. <p>Verifique a conexão da antena.</p>
USB/iPod	A ordem de leitura não está conforme pretendido. <p>A ordem de leitura é determinada pelo nome do ficheiro (USB).</p>
	A indicação de tempo de leitura decorrido não é correta. <p>Isso depende do processo de gravação mais cedo (USB).</p>
	"NOT SUPPORT" aparece e a faixa é saltada. <p>Verifique se a faixa está num formato legível. (Página 14, 15)</p>
	"READING" está a piscar. <ul style="list-style-type: none"> Não utilize demasiados níveis hierárquicos e pastas. Volte a colocar o dispositivo (USB/iPod/iPhone).

Sintoma	Solução
USB/iPod	"CANNOT PLAY" pisca e/ou o dispositivo conectado não pode ser detetado <ul style="list-style-type: none"> Verifique se o dispositivo conectado é compatível com este aparelho e certifique-se de que os ficheiros estão nos formatos suportados. (Página 14, 15) Volte a colocar o dispositivo.
	O iPod/iPhone não se liga ou não funciona. <ul style="list-style-type: none"> Verifique a conexão entre este aparelho e o iPod/iPhone. Desconecte e reinicie o iPod/iPhone utilizando a reinicialização física.
	"NO DEVICE" <p>Ligue um dispositivo (USB/iPod/iPhone) e mude a fonte de novo para USB/iPod/iPhone.</p>
ANDROID	<ul style="list-style-type: none"> Não é possível ouvir o som durante a reprodução. Apenas o som é gerado pelo dispositivo Android. <ul style="list-style-type: none"> Volte a ligar o dispositivo Android. Lance qualquer aplicação de leitura de multimédia no dispositivo Android e inicie a reprodução. Lance novamente a aplicação de leitura de multimédia atual ou utilize outra aplicação de leitura de multimédia. Reinicie o dispositivo Android. Se isto não resolver o problema, o dispositivo Android ligado não é capaz de direcionar o sinal de áudio para o aparelho. (Página 15) Se a conexão USB não funcionar, ligue o dispositivo Android através da tomada de entrada auxiliar.
	"NO DEVICE" ou "READING" está a piscar. <ul style="list-style-type: none"> Volte a ligar o dispositivo Android. Se a conexão USB não funcionar, ligue o dispositivo Android através da tomada de entrada auxiliar.
	A reprodução está intermitente ou o som salta. <p>Desative o modo de economia de energia no dispositivo Android.</p>
	"CANNOT PLAY" <ul style="list-style-type: none"> Certifique-se de que o dispositivo Android contém ficheiros de áudio que podem ser reproduzidos. Volte a ligar o dispositivo Android. Reinicie o dispositivo Android.

Se ainda tiver problemas, reinicialize o aparelho. (Página 3 ou 4)

INSTALAÇÃO/CONEXÃO

▲ Aviso

- Este aparelho só pode ser utilizado com um fornecimento de energia de CC de 12 V, com terra negativa.
- Desconecte o terminal negativo da bateria antes de efetuar as conexões e montagem.
- Não conecte o fio da bateria (amarelo) e o fio da ignição (vermelho) ao chassis do automóvel ou fio terra (preto) para prevenir um curto-circuito.
- Para evitar um curto-circuito:
 - Isole os fios não ligados com uma fita de vinilo.
 - Certifique-se de aterrar este aparelho ao chassis do automóvel de novo após a instalação.
 - Segure os fios com braçadeiras de cabo e enrole a fita de vinilo em torno dos fios que entrem em contacto com partes metálicas para proteger os fios.

▲ Cuidado

- Para o propósito de segurança, encarregue as ligações e a montagem a profissionais. Consulte o revendedor de áudio para automóveis.
- Instale este aparelho na consola do seu automóvel. Não toque nas partes de metal deste aparelho durante e logo após a utilização do aparelho. As partes de metal, tal como o dissipador de calor e a caixa ficam muito quentes.
- Não conecte os fios ⊖ dos altifalantes ao chassis do automóvel ou fio terra (preto), nem os conecte em paralelo.
- Conecte altifalantes com uma potência máxima acima de 50 W. Se a potência máxima dos altifalantes for inferior a 50 W, altere a definição [AMP GAIN] para evitar danos aos altifalantes. (Página 12)
- Monte o aparelho num ângulo inferior a 30°.
- Se a cablagem do seu automóvel não tiver um terminal de ignição, ligue o fio de ignição (vermelho) ao terminal na caixa de fusíveis do automóvel que forneça uma energia de CC de 12 V e que seja ligado e desligado pela chave de ignição.
- Mantenha todos os cabos longe das partes metálicas de dissipação de calor.
- Depois que o aparelho tiver sido instalado, verifique se as lâmpadas de stop, os pisca-piscas, os limpa-para-brisas, etc. do automóvel estão funcionando corretamente.
- Se o fusível queimar-se, primeiro certifique-se de que os fios não estão em contato com o chassis do automóvel e, em seguida, substitua o fusível por um novo com a mesma capacidade.

Lista de peças para instalação

(A) Painel frontal (×1)



(B) Placa de guarnição (×1)



(C) Manga de montagem (×1)

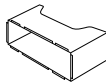

(D) Cablagem (×1)



(E) Chave de extração (×2)



Processo básico

- 1 Retire a chave do interruptor de ignição e, em seguida, desconecte o terminal ⊖ da bateria do automóvel.
- 2 Conecte os fios adequadamente.
Consulte "Conexão da cablagem" na página 19.
- 3 Instale o aparelho no seu automóvel.
Consulte "Instalação do aparelho (montagem no tablier)" na página 18.
- 4 Conecte o terminal ⊖ da bateria do automóvel.
- 5 Retire o painel frontal e reinicie o aparelho. (Página 3 ou 4)

Instalação do aparelho (montagem no tablier)

1

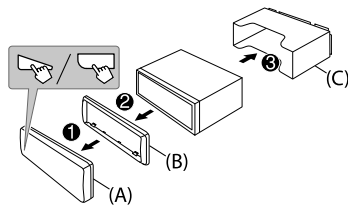

2

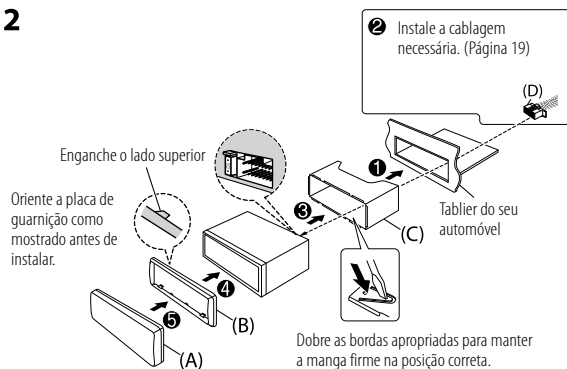

Instalação do aparelho sem manga de montagem

- 1 Retire a manga de montagem e a placa de guarnição do aparelho.
- 2 Alinhe os orifícios no aparelho (em ambos lados) com o suporte de montagem do veículo e fixe o aparelho com parafusos (disponíveis comercialmente).

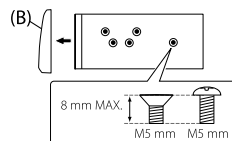

⚠ Utilize apenas os parafusos especificados. Utilizar parafusos inadequados pode danificar o aparelho.

Remoção do aparelho

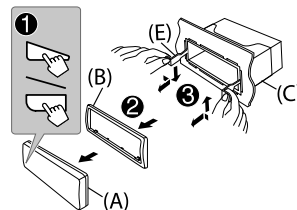

INSTALAÇÃO/CONEXÃO

Conexão da cablagem

Quando ligar a um amplificador externo, ligue o seu fio de terra ao chassis do automóvel para evitar danos ao aparelho.

Conexão dos conectores ISO em alguns automóveis VW/Audi ou Opel (Vauxhall)

Podem precisar modificar a cablagem fornecida como mostrado abaixo.

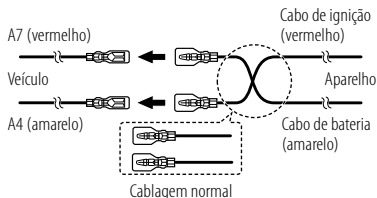

Se o seu carro não tiver um terminal ISO

Recomendamos a instalação do aparelho com uma cablagem personalizada disponível no comércio, específica para o seu veículo, e para a sua segurança, certifique-se de solicitar este trabalho a profissionais. Consulte o seu revendedor de áudio para automóveis.

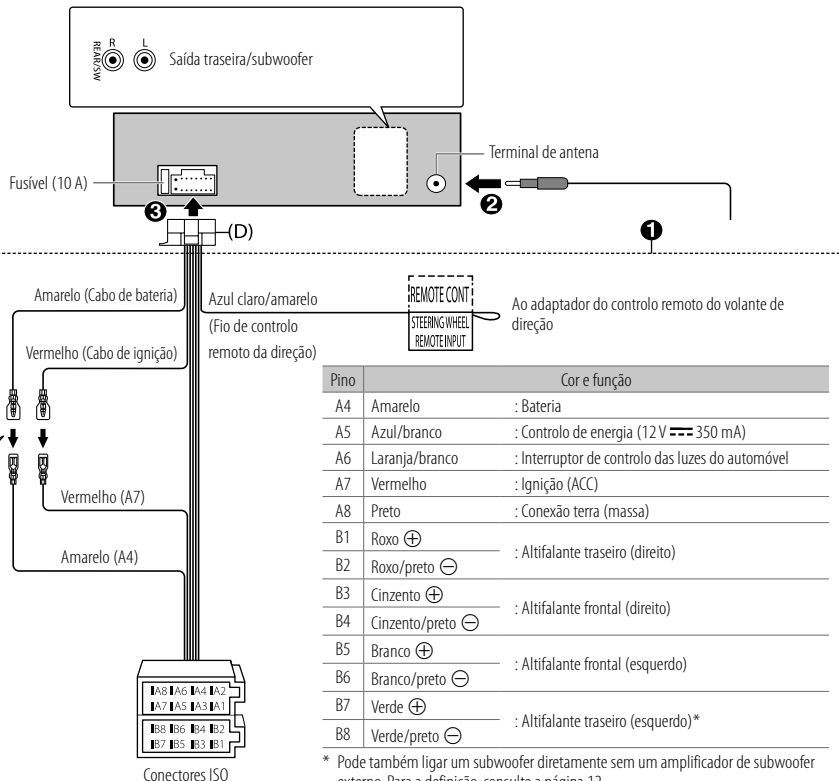

ESPECIFICAÇÕES

Sintonizador	FM	Gama de frequência	87,5 MHz — 108,0 MHz (passos de 50 kHz)
		Sensibilidade útil (S/N = 26 dB)	0,71 μ V/75 Ω (8,2 dBf)
		Sensibilidade de repouso (DIN S/N = 46 dB)	2,0 μ V/75 Ω
		Resposta de frequência (± 3 dB)	30 Hz — 15 kHz
		Relação Sinal-Ruído (MONO)	64 dB
		Separação de estéreo (1 kHz)	40 dB
AM (MW)	Gama de frequência	531 kHz — 1 611 kHz (passos de 9 kHz)	
	Sensibilidade útil (S/N = 20 dB)	28,2 μ V (29 dB μ)	
AM (LW)	Gama de frequência	153 kHz — 279 kHz (passos de 9 kHz)	
	Sensibilidade útil (S/N = 20 dB)	50 μ V (33,9 dB μ)	
USB	Padrão USB	USB 1.1, USB 2.0 (Velocidade Máxima)	
	Dispositivos compatíveis	Armazenamento em massa	
	Sistema de ficheiros	FAT 12/16/32	
	Corrente de consumo máxima	CC 5 V \leq 1 A	
	Conversor de filtro digital (D/A)	24 Bit	
	Resposta de frequência (± 1 dB)	20 Hz — 20 kHz	
	Relação sinal-ruído (1 kHz)	92 dB	
	Gama dinâmica	88 dB	
	Separação de canais	83 dB	
		Descodificador MP3	Em conformidade com MPEG-1/2 Audio Layer-3
	Descodificador WMA	Em conformidade com Windows Media Audio	

USB	Descodificador WAV	PCM Linear
	Descodificador FLAC	Ficheiros FLAC, até 16 bits/48 kHz
Auxiliar	Resposta de frequência (± 3 dB)	20 Hz — 20 kHz
	Voltagem máxima de entrada	1 000 mV
	Impedância de entrada	30 k Ω
Áudio	Potência máxima de saída	50 W \times 4 ou 50 W \times 2 + 50 W \times 1 (Subwoofer = 4 Ω)
	Potência em toda a banda (inferior a 1 % THD)	22 W \times 4
	Impedância do altifalante	4 Ω — 8 Ω
	Nível de preout/Carga (USB)	2 500 mV/10 k Ω de carga
	Impedância de preout	\leq 600 Ω
Geral	Voltagem de funcionamento	Bateria de automóvel de CC 12 V
	Dimensões da instalação (L \times A \times P)	182 mm \times 53 mm \times 100 mm
	Peso líquido (inclui placa de guarnição, manga de montagem)	0,6 kg

Sujeito a modificações sem aviso prévio.

libFLAC

Copyright (C) 2000-2009 Josh Coalson

Copyright (C) 2011-2013 Xiph.Org Foundation

Redistribution and use in source and binary forms, with or without modification, are permitted provided that the following conditions are met:

- Redistributions of source code must retain the above copyright notice, this list of conditions and the following disclaimer.
- Redistributions in binary form must reproduce the above copyright notice, this list of conditions and the following disclaimer in the documentation and/or other materials provided with the distribution.
- Neither the name of the Xiph.org Foundation nor the names of its contributors may be used to endorse or promote products derived from this software without specific prior written permission.

THIS SOFTWARE IS PROVIDED BY THE COPYRIGHT HOLDERS AND CONTRIBUTORS "AS IS" AND ANY EXPRESS OR IMPLIED WARRANTIES, INCLUDING, BUT NOT LIMITED TO, THE IMPLIED WARRANTIES OF MERCHANTABILITY AND FITNESS FOR A PARTICULAR PURPOSE ARE DISCLAIMED. IN NO EVENT SHALL THE FOUNDATION OR CONTRIBUTORS BE LIABLE FOR ANY DIRECT, INDIRECT, INCIDENTAL, SPECIAL, EXEMPLARY, OR CONSEQUENTIAL DAMAGES (INCLUDING, BUT NOT LIMITED TO, PROCUREMENT OF SUBSTITUTE GOODS OR SERVICES; LOSS OF USE, DATA, OR PROFITS; OR BUSINESS INTERRUPTION) HOWEVER CAUSED AND ON ANY THEORY OF LIABILITY, WHETHER IN CONTRACT, STRICT LIABILITY, OR TORT (INCLUDING NEGLIGENCE OR OTHERWISE) ARISING IN ANY WAY OUT OF THE USE OF THIS SOFTWARE, EVEN IF ADVISED OF THE POSSIBILITY OF SUCH DAMAGE.

- Microsoft and Windows Media are either registered trademarks or trademarks of Microsoft Corporation in the United States and/or other countries.
- Use of the Made for Apple badge means that an accessory has been designed to connect specifically to the Apple product(s) identified in the badge and has been certified by the developer to meet Apple performance standards. Apple is not responsible for the operation of this device or its compliance with safety and regulatory standards. Please note that the use of this accessory with an Apple product may affect wireless performance.
- Apple, iPhone, iPod, iPod nano, and iPod touch are trademarks of Apple Inc., registered in the U.S. and other countries.
- Android is a trademark of Google LLC.