

# JVC

21.3 型カラー液晶モニター

# CL-R211

## 取扱説明書

Model: CL-R211BN0JA

**重要**

この「取扱説明書」をよくお読みいただき、正しくお使いください。  
また、ご使用前に必ず「安全上の注意」を読んで正しくお使いください。  
「取扱説明書」はできる限り身近な所に大切に保管してください。  
保証書は必ず販売店名などの記入を確かめて販売店からお受け取りください。

B5A-2743-20

# 必ずお読みください

製品をお使いいただく前に、必ずお読みください。

モニターの画面は横型および縦型に90度回転させて切り替えることができます。

工場出荷時は画面横型になっていますので、ご使用方法に応じて切り替えてください。

Copyright (C) 1991-2, RSA Data Security, Inc. Created 1991. All rights reserved.

License to copy and use this software is granted provided that it is identified as the "RSA Data Security, Inc. MD5 Message-Digest Algorithm" in all material mentioning or referencing this software or this function.

License is also granted to make and use derivative works provided that such works are identified as "derived from the RSA Data Security, Inc. MD5 Message-Digest Algorithm" in all material mentioning or referencing the derived work.

RSA Data Security, Inc. makes no representations concerning either the merchantability of this software or the suitability of this software for any particular purpose. It is provided "as is" without express or implied warranty of any kind.

These notices must be retained in any copies of any part of this documentation and/or software.

# もくじ

必ずお読みください .....	2
はじめに .....	4
安全上の注意 .....	9
製品の特長 .....	13
各部の名称と働き .....	14
参考 .....	16
お手入れについて .....	17
入力信号 .....	18
仕様 .....	19
製品を廃棄するときは .....	21
アフターサービス .....	23
保証書 .....	裏表紙

# はじめに

このたびは、弊社のカラー液晶モニターをお買い上げいただき、誠にありがとうございます。  
本書をよくお読みになり、正しくお使いいただくようお願いいたします。

## 安全にお使いいただくために

本書には、本製品をお使いいただくための重要な情報が記載されています。

本製品をお使いになる前に、「安全上の注意」をよくお読みになり、ご理解された上で正しくお使いください。

また、本書は、本製品の使用中にいつでも参照できるように大切に保管してください。

## 使用目的

この製品は訓練された医療従事者により使用される製品です。

## 保証書について

**保証書は内容をよくお読みの上、必要事項を記入して大切に保管してください。**

修理をするときには、必ず保証書をご用意ください。

## 本製品を輸出する際のご注意

本製品は、日本国内仕様です。

本製品を日本国外に輸出する際は、事前に弊社の担当営業窓口にご相談頂き、輸出者の責任において、最終仕向地の関連法令を遵守し、必要な手続きを行ってください。

海外の法令および規制への適合について、弊社では責任を負いかねます。

## 責任制限

- 火災、地震、第三者による行為、その他の事故、使用者の故意または過失、誤用、その他異常な条件下での使用により生じた損害に関して、弊社は一切責任を負いません。
- 本製品の使用または使用不能から生ずる付随的な損害（事業利益の損失、事業の中断、記憶内容の変化、消失など）に関して、弊社は一切責任を負いません。
- 分解や改造をした場合、弊社は一切責任を負いません。
- 取扱説明書で説明された以外の使い方によって生じた損害に対して、弊社は一切責任を負いません。
- 接続機器との組み合わせによる誤動作などから生じた損害に対して、弊社は一切責任を負いません。
- 本製品の使用のため弊社より供給されたソフトウェアの使用により発生したいかなる損害（期限にかかわるもの、ビジネス上の、利益の減少および遅延や情報にかかわるもの、その他、金銭上の不利益）が、たとえその発生が当方において予想されたとしても、弊社は一切責任を負いません。

## 電波障害自主規制 (VCCI) について

この装置は、クラスB機器です。この装置は、住宅環境で使用することを目的としていますが、この装置がラジオやテレビジョン受信機に近接して使用されると、受信障害を引き起こすことがあります。取扱説明書に従って正しい取り扱いをしてください。

VCCI-B

## JIS C 61000-3-2 適合品

本製品は、高調波電流規格 JIS C 61000-3-2 に適合しております。

## 瞬時電圧変動について

本製品は、落雷などによる電源の瞬時電圧低下に対し不具合を生じることがあります。電源の瞬時電圧低下対策としては、交流無停電電源装置等を使用されることをお勧めします。

## ⚠ 注意・警告表示について

### 重要

本製品の背面には、注意、警告表示があります。  
お使いになる前に、内容をよく読んで安全にお使いください。

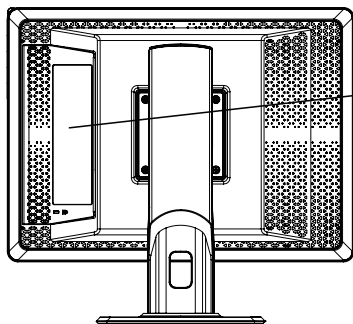

## CAUTION

DO NOT OPEN THIS COVER. TRAINED SERVICE PERSONNEL ONLY.  
ABDECKUNG DARF NUR VON AUTORISIERTEN SERVICE-MITARBEITERN  
ENTFERNT WERDEN.

NÉ PAS OUVRIER LE COUVERCLE. RÉSERVÉ AU PERSONNEL AUTORISÉ.  
サービスマン以外はキャビネットを絶対にはずさないでください。



## 電源コードの重要情報

### 注意

下記の表に従い、この表示を備えている電源コードを使用してください。



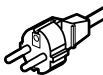
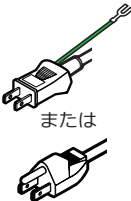













もしも、製品に電源コードが付属されていない場合は、購入元にお問い合わせください。

その他の国で使用する場合、コンセントの交流電圧と一致した、その国の安全基準によって認証されている電源コードをご使用ください。北米では医用モニターにはホスピタルグレードの電源コードを使用しなければなりません。

国	米国 / カナダ	欧州	日本
プラグ形状			 または 
標準	UL / CSA	VDE, Demko, Nemko, BSI. 等	PSE
電圧	120	230	100

## 記号表示について

各表示には次のような意味があります。



	一般注意：特定しない一般的な注意を示しています。
	感電や火災に関しては、UL -UL に準拠しています。
	欧州医療機器規則に適合していることを示しています。
	このデバイスが医療機器指令 2002 (SI 2002 No618, およびその修正版) (UK MDR 2002) の要件に適合していることを示しています。
	米連邦通信委員会 (FCC) の規格に適合していることを示しています。
	この装置は、VCCI 協会のクラスB情報技術装置です。
	オセアニア諸国の EMC 規格に適合しているマークです。
	欧州の WEEE 指令マークです。
	製造業者のマークです。
	欧州共同体域内の指定代理人のマークです。
	取扱説明書を参照してください。
	これが医療機器であることを示します。
	英国責任者のマークです。
	交流電源マークです。
	電源のスタンバイ (準備中) マークです。
	メイン電源スイッチ ON マークです。
	メイン電源スイッチ OFF マークです。

## 安全にお使いいただくための絵記号について







ここでは、お客様や他の人々への危害、財産への損害を未然に防ぎ、本製品を安全に正しくお使いいただくための注意事項を記載しています。

その表示と意味は次のようになっています。





### ■絵表示について

 <b>警告</b>	この表示を無視して誤った取り扱いをすると、人が死亡または重傷を負う可能性が想定される内容を示しています。
 <b>注意</b>	この表示を無視して誤った取り扱いをすると、人が障害を負う可能性が想定される内容、および物的損害のみの発生が想定される内容を示しています。

### ■絵記号の意味

	△で示した記号は警告、注意を促す事項があることを告げるものです。記号の中には、具体的な警告内容が描かれています。 例)  「感電注意」を表す絵記号
	⊘で示した記号は、してはいけない行為（禁止行為）です。記号の中には、具体的な禁止内容が描かれています。 例)  「分解禁止」を表す絵記号
	●で示した記号は、必ず従っていただく内容であることを告げるものです。記号の中には、具体的な指示内容が描かれています。 例)  「電源プラグをコンセントから抜いてください」を表す絵記号





### ■本文中の記号について

 <b>重要</b>	使用前に必ず読んでいただきたい内容を記述しています。
 <b>注意</b>	お使いになるときに注意していただきたいことや、してはいけないことを記述しています。
	操作に関することを記述しています。必要に応じてお読みください。
	本書内の参照ページを記述しています。









# 安全上の注意



## 警告

 分解禁止	<p><b>本製品を分解・修理・改造はしないでください。</b> 火災、感電、けが、故障の原因となります。 修理・点検は、お買い求めの販売店に依頼してください。 分解や改造をした場合、修理をお断りすることがあります。また保証期間であっても有料修理となる場合があります。</p>
 禁止	<p><b>故障した状態や異常のまま使用しないでください。</b> そのまま使用を続けると火災や感電の原因になります。</p>
 接触禁止	<p><b>画面が破損して漏れた液晶（液体）には、触れないでください。</b> 画面を破損した場合、液晶（液体）が漏れることがあります。液晶に触れたり、口に入れたりしないでください。中毒や皮膚がかぶれる原因になります。 誤って目や口に入った場合は、すぐに流水で洗浄し、医師に相談してください。 皮膚や衣服に付着したときは、アルコールなどで拭き取り、水洗いしてください。 液晶には刺激物質が含まれています。</p>
 禁止	<p><b>本体の上にものを置いたり、かぶせたりしないでください。</b> そのまま使用を続けると故障や火災の原因になります。</p>
 禁止	<p><b>ケーブルの上にものを置いたり、かぶせたりしないでください。</b> そのまま使用を続けると故障や火災の原因になります。</p>
 ぬれ手禁止	<p><b>濡れた手で本製品を取り扱わないでください。</b> 感電や本製品の故障の原因になります。</p>
 電源プラグを抜く	<p><b>発煙、または変な臭いや音がしたら、すぐに本製品のメイン電源スイッチを切り、電源プラグをコンセントから抜いてください。</b> そのまま使用を続けると火災や感電の原因となります。 お買い求めの販売店にご相談ください。</p>
 電源プラグを抜く	<p><b>本製品を落としたり、強い衝撃を与えたりした場合は、すぐに本製品のメイン電源スイッチを切り、電源プラグをコンセントから抜いてください。</b> 本製品は精密機器です。そのまま使用を続けるとショートして火災や感電の原因となります。お買い求めの販売店にご相談ください。</p>
 電源プラグを抜く	<p><b>液体や異物が内部に入ったら、すぐに本製品のメイン電源スイッチを切り、電源プラグをコンセントから抜いてください。</b> そのまま使用を続けると火災や感電、故障の原因となります。 お買い求めの販売店にご相談ください。</p>

**⚠ 警告**

 接触禁止	落雷での事故防止のため、近くで雷が鳴り出したら電源プラグやコードには触れないでください。 感電の原因となります。
 厳守	電源コードは必ず本製品付属のものを使用してください。 付属の電源コードを他の機器に使用しないでください。 付属品以外のものを使用した場合、発煙、発火など故障の原因となります。
 厳守	本製品は AC100-240 V 専用です。指定以外の電圧で使用しないでください。 指定以外の電圧で使用した場合、発煙、発火など故障の原因となります。
 厳守	電源コードのアース接続 ( 接地 ) をしてください。 故障や漏電のときに感電の原因となります。 電源コードが 2P プラグの場合、アース接続は必ず電源プラグをコンセントにつなぐ前に行ってください。また、アース接続をはずす場合は、必ず電源プラグをコンセントから抜いてから行ってください。
 厳守	電源プラグの接続に関しては以下に注意してください。 ・電源プラグを抜くときはプラグ部分を持つ。 コードを引っ張るとコードが傷ついて火災・感電の原因になります。 ・濡れた手で電源プラグを抜き差ししない。 感電の原因になります。 ・電源プラグはほこりなどが付着していないように定期的に清掃する。 火災・感電の原因になります。 ・タコ足配線しない。 火災・感電の原因になります。 ・電源プラグの周辺にものを置かない。 異常時に電源プラグがすぐに抜けるようにしておいてください。
 厳守	本製品の移動、取り付けや取りはずしの際は、本製品に接続している機器および本製品のメイン電源を切り、コンセントから電源プラグを抜いてください。 火災・感電・故障の原因になります。
 厳守	梱包用のポリ袋は子供の手の届かない場所に保管してください。 梱包用のポリ袋をかぶると、窒息の原因となります。



**⚠ 注意**

 厳守	本製品は、屋内に設置してください。 本製品は、屋外・船舶・車載仕様ではありません。
 禁止	風通しの悪い場所、ほこり、湿気の多いところ、油煙・湯気の当たる場所には設置しないでください。 火災・感電・故障の原因になります。







 **注意**

 禁止	<b>不安定な場所に置かないでください。</b> 落下・転倒によりけがや故障の原因になります。
 禁止	<b>直射日光が当たる場所や熱器具の近くに置かないでください。</b> キャビネットや部品などに悪影響を与え、発熱・発火の原因になることがあります。
 禁止	<b>次のような場所に設置しないでください。</b> ・強い磁界が発生する場所      ・振動が発生する場所 ・腐食性のガスが発生する場所      ・静電気の発生する場所 故障の原因となります。
 禁止	<b>本製品は、結露したまま使わないでください。</b> 本製品を寒い部屋から暖かい部屋に移動すると、表面や内部が結露する場合があります。必ず結露がなくなってからお使いください。そのまま使うと故障の原因になります。
 禁止	<b>モニターのおお向けでの使用、または換気できないところに組み込んでの使用はしないでください。</b> 内部温度上昇により、キャビネットや部品などに悪影響を与え、寿命低下・故障・発熱・発火の原因になります。
 厳守	<b>長時間使用する場合は、1時間に10-15分間目を休めてください。</b> 眼精疲労などの原因になります。
 厳守	<b>発煙発火等の異常時は、電源コードを抜いてください。</b> そのために電源コードが抜きやすい場所に設置してください。

**液晶モニターについて**

 厳守	<b>正しい取扱いをしている場合でも、電波の状況によりラジオやテレビの受信に影響をおよぼすことがあります。</b> このようなときには、次の点にご注意ください。 1) 本製品とラジオ、テレビを十分離してご使用ください。 2) 本製品とラジオ、テレビを別のコンセントに接続してください。
 禁止	<b>液晶画面を強く押したり、ひっかいたり、上にものを置いたりしないでください。</b> 干渉縞が発生するなど表示異常を起こしたり、画面に傷が付いたりして液晶パネル故障の原因になります。
 禁止	<b>焼き付きの原因となる場合がありますので、長時間静止画を表示しないでください。</b> 焼き付きとは、長時間同じ静止画像を表示した後に画像を切り替えた際、前の画像の跡が影のように残る現象です。

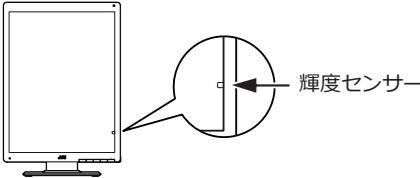
## 液晶モニターについて

 <p>厳守</p>	<p>画面の焼き付き防止のため、スクリーンセーバー機能を使用してください。 液晶画面は、同じ画面を長時間表示していると画面の焼き付きを起こします。 スクリーンセーバー機能やモニターの電源設定をスタンバイ設定にして焼き付き防止を図ってください。</p>
 <p>注意</p>	<p>液晶モニターの場合、次のようなことがありますので、ご注意ください。</p> <ul style="list-style-type: none"> <li>・寒い所でご使用になると、画像が尾を引いて見えたり、画面が暗く見えたりすることがありますが、故障ではありません。 温度が上がると元に戻ります。</li> <li>・本製品は、表示する条件により微少な斑点およびムラが目立つこともありますが、故障ではありません。</li> <li>・液晶パネルは非常に高精度な技術を駆使し、有効画素数 99.999301 % 以上として作られています。一部に表示不良画素（欠け、常時点灯など）が存在することがあります。</li> </ul>
 <p>厳守</p>	<p>暗い部屋で使用するときには、液晶モニターの輝度を上げすぎないでください。 100 lx 以下の暗い環境下では、液晶モニター輝度を最大、またはそれに近い輝度で長時間使用しないでください。 目を痛めて視力が低下する原因となります。 工場出荷設定輝度での使用をお勧めします。 また、輝度調整を最小にしていますと見えにくい場合があります。</p>
 <p>接触禁止</p>	<p>輝度センサー部を押したり衝撃を与えたりしないでください。 輝度変動をおこし、故障の原因となります。</p> 
 <p>発火</p>	<p>年に一度はモニター内部の掃除をしてください。 装置内部にほこりがたまると火災の原因になります。 内部の清掃・点検は、お買い求めの販売店に依頼してください。</p>

# 製品の特長

## ● 21.3 型 (54 cm) UXGA 高精細度カラー液晶パネルの採用

21.3 型 (対角 54 cm) の UXGA (1600 × 1200) 高精細度カラー液晶パネルの採用により、画面サイズが大きく、鮮明な画像を得ることができます。

## ● DisplayPort デイジーチェーン接続

DVI 入力に加え 10 bit 入力に対応した DisplayPort を搭載しました。

10 bit 入力時には約 10 億 7374 万色の表示を実現します。

DisplayPort のデイジーチェーン (数珠繋ぎ接続) 対応により、複数モニター使用時の配線がシンプルになります。

## ● 高輝度、ハイコントラスト、LED バックライト搭載

最大輝度 500 cd/m<sup>2</sup> (typ.)、コントラスト比 1800 : 1 (typ.)、視野角水平・垂直 178 度 (コントラスト比 ≥ 10 : 1) (typ.) の 200 万画素高解像度液晶パネルを採用しています。

LED バックライト搭載により、省電力化を実現しています。

## ● 輝度の均一性を改善する機能搭載

色の均一性、高度な輝度均一性を実現するユニフォミティ補正機能を搭載しました。

画面全体の色ムラや輝度ムラを最適に補正するため、モニターによって個体差のないベア使用が可能です。

## ● 輝度 (明るさ) 安定性

弊社独自の自動輝度安定化回路 λ-Sentinel (ラムダ - センチネル) の搭載により、長期間にわたり安定した輝度を実現しています。

## ● ハードウェアピボット機能

ポートレート (縦長) 表示に必要な画像の回転処理を内蔵のハードウェアで実行します。

グラフィックスカードに内蔵された回転機能や専用のソフトウェアを使用して画像を回転させる方式よりも高速で画像の乱れの少ない表示が可能です。

## ● アーム備え付け機能

スタンド部分は取りはずせますので、アーム利用など設置環境に応じた使い方ができます。(100 mm ピッチの取付器具に対応)

## ● 方向センサーによる画面の回転方向を自動判別

方向センサーを搭載し、画面の回転方向に合わせて EDID データの自動切り替えを行います。画面の回転方向に合わせて OSD および表示画像も、自動で切り替わります。

## ● ダイナミックガンマ機能

画面内に混在するモノクローム画像とカラー画像を自動的に識別し、それぞれに最適な諧調で表示が可能です。

## ● オートテキストモード機能

テキスト (白) 表示時に自動的に画面の輝度を抑え目のストレスを低減します。

## ● 人感センサー搭載

人感センサーにより人の動きを検知し、離席時は自動でモニターをスタンバイ状態にします。これにより、消費電力カットを実現します。

# 各部の名称と働き

## 前面部

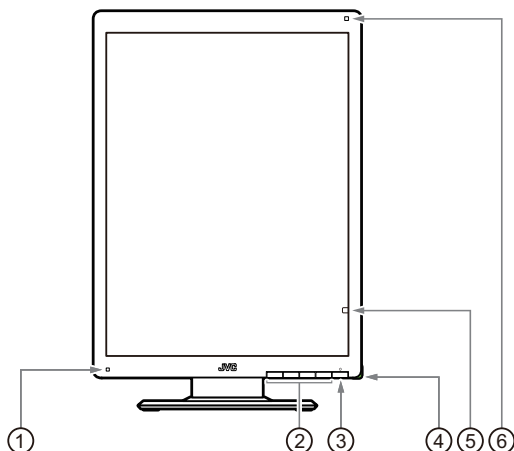

### ① 人感センサー

人感センサー機能をオンにすると人の動きを検知し、離席時は自動でモニターをスタンバイ状態にします。

### ② 操作ボタン

OSDのメニュー表示や機能操作などが4つの操作ボタンで行えます。

### ③ スタンバイ電源ボタン

⑬メイン電源スイッチがオンのとき、本製品の電源オン/オフが行えます。

**注意** 電源オン/オフは5秒以上間隔を空けて行ってください。

### ④ LED インジケータ

LED インジケータと本製品の状態は以下のような関係になっています。

No.	LED 状態	電源状態	カラー液晶モニターの状態
1	消灯	オフ	電源 OFF
2	消灯	オン	ノーマル状態 (輝度安定化状態)
3	緑点灯	オン	輝度安定化回路動作中
4	緑点滅	オン	キャリブレーション実行中
5	橙点灯	オン	パワーセーブ状態
6	橙点滅 (1秒間隔)	オン	拡張パワーセーブ動作中
7	橙点滅 (0.5秒間隔)	オン	輝度変動状態 (橙点滅した場合は、設置マニュアルの「故障かな?と思ったら…」を確認してください。症状が改善されない場合は、弊社サポートデスクへお問い合わせください。)
8	赤点灯 または、赤点滅	オン	異常が検出された状態 (LEDが赤点灯または、赤点滅した場合は、設置マニュアルの「故障かな?と思ったら…」を確認してください。症状が改善されない場合は、弊社サポートデスクへお問い合わせください。)

## 背面部

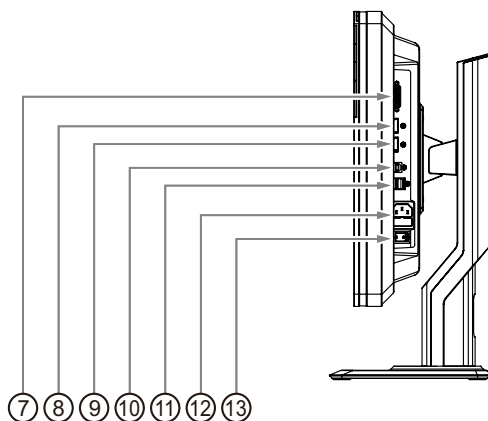

### ⑤ 輝度センサー

本製品の輝度監視用のセンサーです。



### 注意

輝度センサー部を押したり衝撃を与えたりしないでください。  
輝度変動をおこし、故障の原因となります。

### ⑥ 周囲光センサー

使用環境における周囲光を監視するセンサーです。

### ⑦ DVI 入力ポート\_\_ DVI-D

Single Link DVI ケーブルを接続します。

### ⑧ ディスプレイポート\_\_ DisplayPort OUT

モニターをデジチェーン接続する場合に DisplayPort ケーブルを接続します。

### ⑨ ディスプレイポート\_\_ DisplayPort IN

付属の DisplayPort ケーブルを接続します。

### ⑩ USB UP ストリームポート\_\_ UP

⑪ USB DOWN ストリームポートに USB 機器を接続する場合に、付属の USB ケーブルを本製品の UP ストリームポートとワークステーションの USB ポートに接続します。

### ⑪ USB DOWN ストリームポート\_\_ DOWN

USB DOWN ストリームポートを 2 ポート装備しています。  
消費電流 1 ポート 500 mA (最大) までの USB 機器が接続できます。

### ⑫ AC インレット\_\_ AC IN

付属の電源コードを接続します。

### ⑬ メイン電源スイッチ\_\_ POWER

本製品のメイン電源スイッチです。

# 参考

## パワーセーブ機能

### パワーセーブ機能とは？

節電のため、入力信号の変化を検出して画面を消し、消費電力を低減させる機能です。

### 設定について

パワーセーブの設定およびモード移行の時間設定については、ご使用のワークステーションの取扱説明書等をご覧ください。

## デジタル入力でのご利用

本製品の入力信号は、デジタル入力となっています。本信号の場合、接続されているシステムの起動および終了の過程、解像度切り替え時にノイズ等が表示されることがあります。これは、システムのグラフィックスカードが解像度切り替えで発生するノイズです。本製品の故障ではありませんので、ご了承ください。

また、使用中に信号ケーブルを抜き差しされますと、システムのグラフィックスカード故障の原因となります。ケーブルの抜き差しは必ずシステムの電源を OFF にしてから行ってください。



# お手入れについて

## キャビネットおよび画面のお手入れのしかた

- お手入れの際は、安全のために電源コードを本製品とコンセントから抜いてから行ってください。
- キャビネットのほごりは柔らかい布で拭き取ってください。中性洗剤、エタノール、イソプロピルアルコールで軽く湿らせて、油汚れを拭き取ります。使い捨ての布を使用する場合は、その注意書きの指示に従ってください。
- キャビネットはプラスチック製です。シンナー、ベンジンは塗布しないでください。プラスチックが損傷したり、コーティングがはがれたりする可能性があります。
- キャビネットに殺虫剤や揮発性のものをかけないでください。また、ゴムやビニール製品などを長時間接触させたままにしないでください。変質や塗料がはげるなどの原因になります。
- 画面の汚れは、クリーニングクロスに水または水で薄めた中性洗剤を少量しみ込ませてやさしく拭き取り、さらにクリーニングクロスで乾いた部分でもう一度拭いて仕上げてください。市販のクリーナーや弱アルカリ性洗剤を使用すると、画面にダメージを与えることがあります。
- 画面は慎重に取り扱ってください。  
画面には特殊処理加工が施されています。傷つきやすいので硬いものでこすったり、たたいたりしないでください。また、画面を強く押さないでください。画面の輝度ムラの原因となり、場合によっては故障となります。

# 入力信号

DVI コネクタ 24 ピン (メス)

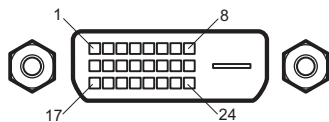

DVI-D

No.	信号	No.	信号
1	TMDS Data2-	13	
2	TMDS Data2+	14	+5V Power
3	TMDS Data2 Shield	15	GND
4		16	Hot Plug Detect
5		17	TMDS Data0-
6	DDC Clock	18	TMDS Data0+
7	DDC Data	19	TMDS Data0 Shield
8		20	
9	TMDS Data1-	21	
10	TMDS Data1+	22	TMDS Clock Shield
11	TMDS Data1 Shield	23	TMDS Clock +
12		24	TMDS Clock -

DisplayPort コネクタ (リセプタクル)

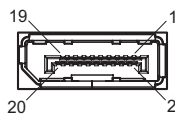

DisplayPort IN /  
DisplayPort OUT

No.	信号	No.	信号
1	ML_Lane 3(n)	2	GND
3	ML_Lane 3(p)	4	ML_Lane 2(n)
5	GND	6	ML_Lane 2(p)
7	ML_Lane 1(n)	8	GND
9	ML_Lane 1(p)	10	ML_Lane 0(n)
11	GND	12	ML_Lane 0(p)
13	CONFIG1	14	CONFIG2
15	AUX CH(p)	16	GND
17	AUX CH(n)	18	Hot Plug Detect
19	Return	20	DP_PWR

USB コネクタ タイプ B (リセプタクル)

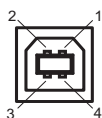

UP (USB)

No.	信号
1	VCC
2	- DATA
3	+ DATA
4	GND

USB コネクタ タイプ A (リセプタクル)

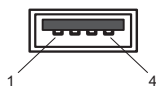

DOWN (USB)

No.	信号
1	VCC
2	- DATA
3	+ DATA
4	GND

# 仕様

項目	CL-R211BN0JA												
液晶パネル	54 cm (21.3 型) カラー TFT、アンチグレア、IPS												
画素ピッチ	水平 0.270 mm × 垂直 0.270 mm												
表示面積	水平 324.0 mm × 垂直 432.0 mm (縦型状態)												
画素数	1200 × 1600 ピクセル (縦型状態)												
色表示	8bit 時 : 1677 万色 10bit 時 : 10 億 7374 万色												
バックライト	LED バックライト												
液晶光学特性 (typical)	視野角 水平 178 度 (コントラスト比 ≥ 10 : 1) 垂直 178 度 (コントラスト比 ≥ 10 : 1) コントラスト比 1800 : 1 (視野角上下左右 0°) 最大輝度 500 cd/m <sup>2</sup>												
最大輝度	300 cd/m <sup>2</sup> 以上 (工場出荷設定 250 cd/m <sup>2</sup> Gamma : DICOM 色温度 : 7500 K)												
入力同期信号	DVI 1.0 規格準拠、DisplayPort 1.2a 規格準拠												
表示可能解像度	US Text、640 × 480*、800 × 600*、1024 × 768*、1280 × 1024*、 1200 × 1600*、1600 × 1200* (*: at Fv=60 Hz only)												
入力端子	24 ピン DVI コネクタ、DisplayPort IN コネクタ												
出力端子	DisplayPort OUT コネクタ												
USB ハブ機能	USB 規格 Rev.2.0 準拠、セルフパワーハブ、 USB UP ストリームポート × 1、USB DOWN ストリームポート × 2												
環境条件	<table border="0"> <thead> <tr> <th></th> <th>動作</th> <th>輸送および保存</th> </tr> </thead> <tbody> <tr> <td>温度:</td> <td>5-35 °C *<sup>1</sup></td> <td>-20-60 °C</td> </tr> <tr> <td>湿度 (非結露):</td> <td>30-80 %</td> <td>10-85 % *<sup>2</sup></td> </tr> <tr> <td>気圧:</td> <td>700-1060 hPa</td> <td>266-1060 hPa</td> </tr> </tbody> </table> <p>*<sup>1</sup>: 性能保証温度は 20-30 °C です。 *<sup>2</sup>: 湿球温度は Max 38 °C (Ta &gt; 40 °C)</p>		動作	輸送および保存	温度:	5-35 °C * <sup>1</sup>	-20-60 °C	湿度 (非結露):	30-80 %	10-85 % * <sup>2</sup>	気圧:	700-1060 hPa	266-1060 hPa
	動作	輸送および保存											
温度:	5-35 °C * <sup>1</sup>	-20-60 °C											
湿度 (非結露):	30-80 %	10-85 % * <sup>2</sup>											
気圧:	700-1060 hPa	266-1060 hPa											
電源	100-240 V ~ 2.2-1.1 A 50/60 Hz												
外形寸法 (W × H × D)	本体 : 361.5 × 517.0-612.0 × 196.5 mm (縦型時) 493.0 × 451.3-546.3 × 196.5 mm (横型時) 梱包時 : 585.0 × 580.0 × 285.0 mm												
質量	本体 : 約 8.9 kg (スタンドを除く : 約 5.9kg) 梱包時 : 約 11.9 kg												
キャリブレーション キット (オプション)	キャリブレーションセンサー、キャリブレーションソフトウェア												
適用規格・規制	ANSI/AAMI ES60601-1 (2005)+A1 (2012), CAN/CSA-C22.2 No.60601-1 (2014), FCC-B, ICES-003-B, CE, UKCA, RCM, VCCI-B 適合, RoHS, J-Moss												

●仕様および外観の一部を改良のため、予告無く変更する場合がありますのでご了承ください。

# 外形図

## ポータレート (縦型)

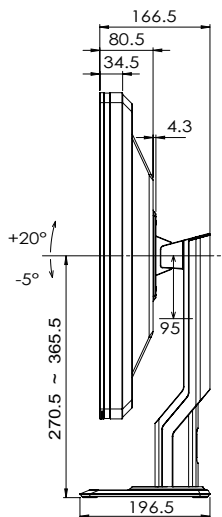
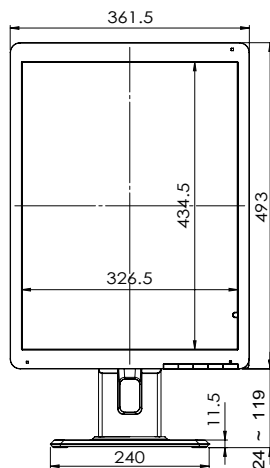

## ランドスケープ (横型)

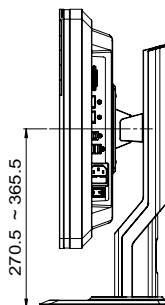
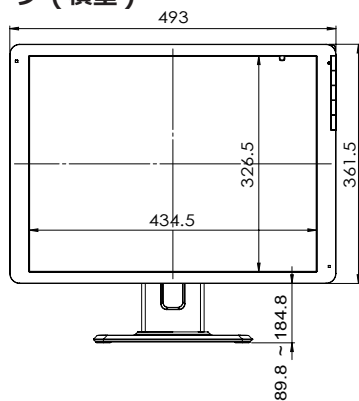

単位 : mm

# 製品を廃棄するときは

## 一般の廃棄物と一緒にしないでください。

製品および梱包材廃棄の際は、関連する法令または地方自治体の条例等に従って適切な処理をしてください。

## リサイクルについて

弊社はモニターの「回収・リサイクルシステム」を構築しております。弊社製品をお客様が廃棄される際は、本システムをご利用ください。

廃棄のお申し込み / お問い合わせ先は、弊社ホームページをご参照ください。

[https://www.jvc.com/jp/pro/healthcare\\_sys/](https://www.jvc.com/jp/pro/healthcare_sys/)

# アフターサービス

## 保証について

保証期間はお買い上げの日から5年間です。

ただし液晶パネルの経年劣化、焼き付き等は保証対象外です。

また、保証期間内であっても有料修理となる場合がございます。

保証内容の詳細は、保証書に記載の弊社保証規定によるものといたします。

## 補修用性能部品について

弊社は、この製品の補修用性能部品を製造終了後、最低5年間保有しています。

補修用性能部品とは、その製品機能を維持するために必要な部品です。

## 修理を依頼されるときは

- ① 異常があるときは、使用をやめて電源コードをコンセントから抜き、JVC ケンウッド長岡フィールドサービスセンターにお問い合わせください。ご自分での修理はしないでください。大変危険です。
- ② 保証期間中の修理は故障内容や使用状況により無料修理いたします。
- ③ 保証期間後の修理は JVC ケンウッド長岡フィールドサービスセンターにご相談ください。修理によって機能が維持できる場合は、ご要望により有料修理いたします。
- ④ 修理依頼での輸送は、製品の梱包箱や緩衝材をご使用ください。輸送時は、**画面に梱包材が当たらない状態で送ってください。**当たったまま輸送すると、液晶パネルの故障となることがあり、その場合は保証いたしかねます。

## 修理を依頼される場合にお知らせしていただきたい内容

- お名前
- ご住所
- ご連絡先（電話番号、FAX 番号または E-mail アドレス）
- 製品のモデル名
- 製造番号（本製品背面のラベルに記載）
- 購入年月日
- 故障の症状または異常内容（できるだけ詳しく）

## お客様の個人情報のお取り扱いについて

ご相談窓口におけるお客様の個人情報につきましては、弊社にて下記のとおり、お取り扱いいたします。

- お客様の個人情報は、お問い合わせへの対応、修理およびその確認連絡に利用させていただきます。
- お客様の個人情報は、適切に管理し、弊社が必要と判断する期間、保管させていただきます。
- 次の場合を除き、お客様の同意なく個人情報を第三者に提供または開示することはありません。
  - ① 上記利用目的のために、協力会社に業務委託する場合。当該協力会社に対しては、適切な管理と利用目的外の使用をさせない措置をとります。
  - ② 法令に基づいて、司法、行政またはこれに類する機関から情報開示の要請を受けた場合。
- お客様の個人情報に関するお問い合わせは、ご相談いただきましたご相談窓口にご連絡ください。

## お問い合わせは

アフターサービスのお問い合わせは、下記サービスセンターにご相談ください。

<b>【修理に対するお問い合わせ】</b>	〒 940-0006 新潟県長岡市東高見 1-2-1 株式会社 JVC ケンウッド長岡 フィールドサービスセンター ☎ <b>0120-24-2061</b> <b>FAX 0258-24-6700</b> 受付時間 月曜日～金曜日 9:00～12:00 13:00～17:00 (土、日、祝祭日および弊社休日は除く)
<b>【サポートに対するお問い合わせ】</b>	〒 940-0006 新潟県長岡市東高見 1-2-1 株式会社 JVC ケンウッド長岡 サポートデスク ☎ <b>0120-24-2061</b> <b>FAX 0258-24-6700</b> 受付時間 月曜日～金曜日 9:00～12:00 13:00～17:00 (土、日、祝祭日および弊社休日は除く)
<b>【製品に関する営業窓口】</b> <b>【年間保守契約に対するご相談】</b>	〒 221-0022 神奈川県横浜市神奈川区守屋町 3-12 株式会社 JVC ケンウッド ヘルスケア事業部 営業部 <b>TEL 045-450-1890</b> <b>FAX 045-450-1926</b> 受付時間 月曜日～金曜日 9:00～12:00 13:00～17:00 (土、日、祝祭日および弊社休日は除く)

# Memo



# Memo

# Memo

---

CL-R211 取扱説明書  
2023年11月版 PZZ11-2589B

---

**取扱説明書に関するご注意**

- ・本書の内容の一部または全部を無断転記することは禁止されています。
- ・本書の内容について将来予告なしに変更することがあります。
- ・本書は内容について万全を期して作成いたしましたが、万一ご不明な点や誤り、記載もれなどお気づきのことがありましたら販売店にご連絡ください。

# 保証書

モデル名 <b>CL-R211 (CL-R211BN0JA)</b>
製品番号 (Serial No.) <small>製品番号は、本体背面のラベル上に記載されている 10 桁の Serial No. です。 例) L123X45678</small>
保証期間 <b>5 年</b>
お買い上げ日 年 月 日
お客様名 住所 〒
TEL ( )

販売店・住所・TEL
------------

\*販売店様へ

お買い上げ日、貴店名、ご住所、電話番号をご記入の上保証書をお客様へお渡しください。

## 保証規定

取扱説明書、本体添付ラベル等の注意事項に基づき、お客様の正常なご使用状態のもとで保証期間に万一故障した場合、無料にて故障箇所の修理をさせていただきますので、お買い上げの販売店に本保証書を添えてお申し出ください。

- 保証期間内でも以下の場合には有料修理となります。
  - 保証書のご提示がない場合。
  - 保証書に必要事項（販売店および印・お買い上げ日）の記入のない場合および内容が書き換えられた場合。
  - 液晶パネルおよびバックライトの経時による劣化の場合。（液晶パネルおよびバックライトは消耗品です。）
  - ご使用上の誤り、不当な修理や改造、誤接続による故障・損傷の場合。
  - お客様による輸送・移動時の落下・衝撃等の取り扱い上生じた故障・損傷の場合。
  - 火災・地震・風水害・落雷およびその他の天災地変、公害、塩害、ガス害、異常電圧、指定外の電源使用等による故障・損傷の場合。
  - 車両・船舶などのような強い振動、衝撃が加わる場所に搭載されて生じた故障・損傷の場合。
- 保証書にかかる弊社の責任は、故障した本製品の修理を行うことに限られるものとします。
- 本保証書は日本国内においてのみ有効です。
- 本保証書は再発行いたしませんので大切に保管してください。
- 本保証書は本書に明示した期間・条件のもとにおいて無料修理をお約束するものです。  
したがって本保証書によってお客様の権利を制限するものではありませんので保証期間後の修理等、ご不明な点はお買い上げの販売店にお問い合わせください。
- 保証を受けるための連絡先は本書のアフターサービスのページを参照ください。

# 株式会社 JVCケンウッド

〒 221-0022 神奈川県横浜市神奈川区守屋町 3-12

Printed in Japan

© 2018 JVCケンウッド Corporation



B5A-2743-20 231109