

KENWOOD

CAX-FT20

FMトランスミッター 141ch

取扱説明書

ご購入いただきましてありがとうございます。
ご使用前に、この取扱説明書をよくお読みのうえ、説明の通り正しくお使いください。
また、この取扱説明書は大切に保管してください。
本機は日本国内専用モデルのため、外国で使用することはできません。

株式会社 JVCケンウッド

製造番号
<ul style="list-style-type: none">ご購入の商品本体に表示されている8ケタの製造番号をお確かめのうえ、ご記入ください。

My-Kenwood(ユーザー登録)のご案内
<p>ご購入いただきました製品を「登録」していただくと、ご使用いただける製品のサポート情報のほかに、関連製品情報やイベント情報などをご案内いたします。</p> <p>下記ウェブサイトで会員規約をご確認になり、My-Kenwoodをご利用ください。 https://jp.my-kenwood.com</p>

© 2018 JVCKENWOOD Corporation

B5A-2768-00

お客様の個人情報のお取り扱いについて
<p>ご相談窓口におけるお客様の個人情報につきましては、株式会社JVCケンウッドおよびJVCケンウッドグループ関係会社(以下、当社)にて、下記のとおり、お取り扱いいたします。</p> <ul style="list-style-type: none">お客様の個人情報は、お問い合わせの対応、修理およびその確認連絡に利用させていただきます。 お客様の個人情報は、適切に管理し、当社が必要と判断する期間保管させていただきます。 次の場合を除き、お客様の同意なく個人情報を第三者に提供または開示することはありません。 <ol style="list-style-type: none">上記利用目的のために、協力会社に業務委託する場合、当該協力会社に対しては、適切な管理と利用目的外の使用をさせない措置をとります。 法令に基づいて、司法、行政またはこれに類する機関から情報開示の要請を受けた場合。 <ul style="list-style-type: none">お客様の個人情報に関するお問い合わせは、ご相談いただきましたご相談窓口にご連絡ください。

ご相談や修理は
<p>製品についてのご相談や修理のご依頼は、ご購入の販売店にご相談ください。 転居されたり、贈答品などでお困りの場合は、下記の相談窓口にご相談ください。</p>
お買い物相談や製品についての全般的なご相談 JVCケンウッドカスタマーサポートセンター
<p>固定電話からはフリーダイヤル …… 0120-2727-87 携帯電話、PHSからはナビダイヤル …… 0570-010-114 一部のIP電話 045-450-8950 FAX 045-450-2308</p> <p>受付時間 月曜～金曜 9:30～18:00 土曜 9:30～12:00、13:00～17:30 (日曜、祝日および当社休日は休ませていただきます)</p> <p>〒221-0022 神奈川県横浜市神奈川区守屋町3-12</p>

株式会社 JVCケンウッド
<p>〒221-0022 神奈川県横浜市神奈川区守屋町3-12</p>

保証とアフターサービス

保証について

- 保証** この製品には、保証書を添付していません。保証は、本書とお買い上げ日を証明できるものの提示が必要です。領収書などを大切に保管してください。
- 保証期間** お買い上げの日より6カ月です。一部の消耗品の交換、ならびに落下、水没など、不適切なご使用による故障の場合は、保証期間内でも有料となります。

補修用性能部品の保有期間

本製品の補修用性能部品は、製造打ち切り後6年保有しています。補修用性能部品とは、その製品の機能を維持するために必要な部品です。

修理に関するご相談は

修理などアフターサービスについては、JVCケンウッドカスタマーサポートセンターにご相談ください。

修理を依頼されるときは(持込修理)



異常のある時はご使用を中止し、ご購入の販売店またはJVCケンウッドカスタマーサポートセンターにお問い合わせください。
※修理に出された場合は、お客様が登録、設定したメモリー内容がすべて消去されることがあります。あらかじめご了承ください。

- 保証期間中は…**
当社の保証規定に従って修理させていただきます。ご購入の販売店またはJVCケンウッドカスタマーサポートセンターまでご相談ください。修理に際しましては、本書と領収書など、ご購入げ年月日を証明できるものをご提示ください。
- 保証期間経過後は…**
ご購入の販売店またはJVCケンウッドカスタマーサポートセンターにご相談ください。修理によって機能が維持できる場合はお客様のご希望により有料にて修理いたします。
- 修理料金のしくみ(有料修理の場合は、つぎの料金が必要になります。)**
技術料: 製品の故障診断、 部品交換など故障個所の修理及び付帯作業にかかる費用です。技術者の人件費、技術教育費、測定器等設備費、一般管理費等が含まれます。
部品代: 修理に使用した部品代です。その他修理に付帯する部材等を含む場合があります。

安全上のご注意

お使いになる人や他の人への危害、財産への損害を未然に防止するため、必ずお守りいただくことを、次のように説明しています。



- 表示を無視して誤った使い方をしたときに生じる危害や損害の程度を区別して、説明しています。

	警告 人が死亡または重傷を負う可能性が想定される内容を示しています。
	注意 人が傷害を負う可能性が想定される内容および物的損害のみの発生が想定される内容を示しています。

警告

-  **本機をDC12V/DC24V車以外で使用しない**
火災や故障の原因となります。
- エアバックの動作を妨げる場所には、本機や接続機器を絶対に置かない**
エアバックが誤動作し、死亡事故の原因となります。
- 視界や運転操作を妨げる場所、同乗者に危険を及ぼす場所に本機や接続機器を置かない**
事故やケガの原因となります。
- 運転者は走行中に本機や接続機器を操作しない**
必ず安全な場所に車を停車し、サイドブレーキを引いた状態で操作してください。交通事故の原因となります。
- 音量は、車外の音が聞こえない音量で使用しない**
車外の音が聞こえない状態で運転すると、交通事故の原因となります。
- 本機内部に異物を入れない**
金属物や燃えやすいものが入ると、動作不良やショートによる火災や発煙、発火、感電の原因となります。
- シガーソケットへの差し込みが極端に緩い、または固い場合には使用しない**
本機のシガープラグが車種によっては（特に輸入車など）シガーソケットのサイズに適合しない場合があり、感電、ショート、発火の原因となります。
- 故障や異常な状態のまま使用しない**
万一、故障や異常が起きた場合は、ただちに使用を中止し、必ずご購入の販売店、またはお近くの当社サービス窓口にご相談ください。そのまま使用を続けると、火災や感電、故障の原因となります。



注意







-  **本機を車載用以外で使用しない**
指定の電圧以外の電源で使用すると、発煙や発火、感電やけがの原因となることがあります。
- 直射日光やヒーターの熱風が直接当たる場所で使用、保管をしない**
本機の内部温度が上昇し、火災や故障の原因となることがあります。
- 高温、高湿になる場所、車内に放置しない**
熱による変形や破損の原因となります。
- 本機を投げたり、衝撃を与えない**
事故、ケガ、故障の原因となります。
- 本機を踏みつけたりするような危険性がある場所に放置しない**
ケガや事故の原因になります。
- 本機に重い物を載せたり、落下しやすい場所、磁気、ホコリの多い場所に置かない**
発熱、発火、故障の原因となります。
- 使用中または使用直後は、金属部にさわらない**
本機の使用前または使用直後は金属部分が熱くなっていることがあります。
-  **ケーブルやコネクタの扱いに注意する**
ケーブルやコネクタを傷つける、無理な力を加える、加工する、重い物をのせる、熱源に近づけるなどしないでください。断線やショートにより、火災や感電、故障の原因となります。

使用上のご注意

- 本機の可動部へ指などはさみこみにご注意ください。
- 車種や本機とアンテナの位置関係などによりFM電波の受信感度低下やノイズが発生する場合があります。
- 本機に金属を近づけると、FM電波送信の妨げになります。
- 電源ボタンを押しても起動しないほど電池を消耗した機器は充電できません。 ※充電対象機器の電池切れを待たず、早めに充電してください。
- 充電対象機器のファームウェアバージョンや使用しているOSなどにより充電ができない場合があります。
- 卓上ホルダーやUSBハブには接続しないでください。直接、充電対象機器に接続してお使いください。
- 本機のUSB電源ポートでは、データの送受信はできません。
- 電話帳など、充電対象機器に登録したメモリーは必ず控えを取ってからご使用ください。

- お守りいただく内容の種類を絵記号で区別して、説明しています。

	注意(しなければならない)の内容です。
	禁止(してはいけない)の内容です。
	実行(かならず行なっていただく)の内容です。

-  **雷が鳴り出したら、本機や接続機器に触れない**
落雷による感電の原因となります。
-  **分解・修理および改造はしない**
分解・修理・改造は絶対におやめください。交通事故や火災、感電、故障の原因となります。
-  **本機を水につけたり、濡らさない**
水に濡れたものは使用しないでください。また濡れた手でさわらないでください。感電、発熱、発火の原因となります。
-  **シガープラグは確実に差し込む**
確実に差し込めない場合、接触不良により火災、感電の原因となります。
-  **幼児、子供の手の届かない場所で使用、保管する**
誤って小物部品を飲み込む恐れがあります。万一、お子さまが飲み込んだ場合は、ただちに医師と相談してください。
-  **ヒューズは、必ず規定容量品を使用する**
規定容量を超えるヒューズを使用すると、火災や故障の原因となります。

^[1] 修理などアフターサービスについては、JVCケンウッドカスタマーサポートセンターにご相談ください。

^[2] お客様または第三者が、この製品の誤使用、使用中に生じた故障、その他の不具合またはこの製品の使用によって受けられた損害については法令上の賠償責任が認められる場合を除き、当社は一切その責任を負いませんので、あらかじめご了承ください。

各部名称

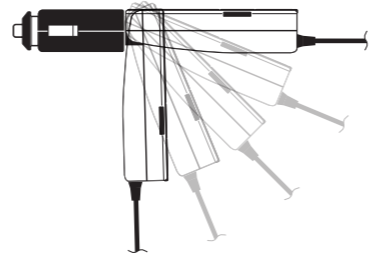
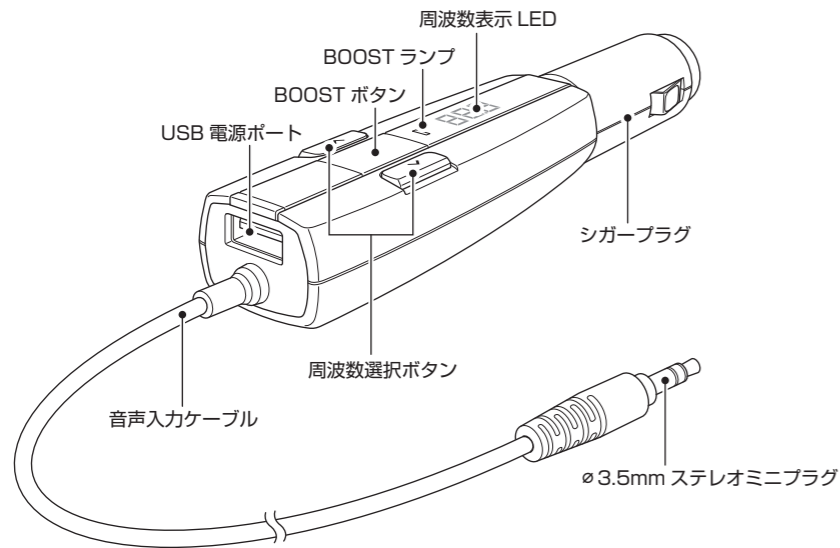

操作部は約90°まで4段階の角度調節が可能です。

使いかた(機器を接続する)

◆本機とスマートフォン、タブレットを接続する

1 本機をシガーソケットに接続する(電源ON)

本機に電源スイッチはありません。エンジンをかけてから、シガーソケットに接続した時点で電源がONになり、常にFM電波を送信しています。

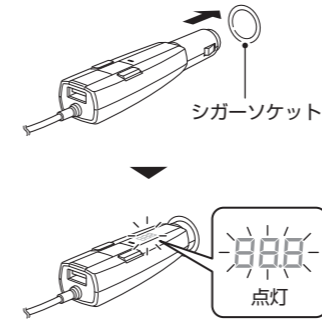

シガーソケットに接続して電源がONになると、周波数表示LEDが点灯します。

2 スマートフォンやタブレットなどと本機を音声入力ケーブルで接続する。

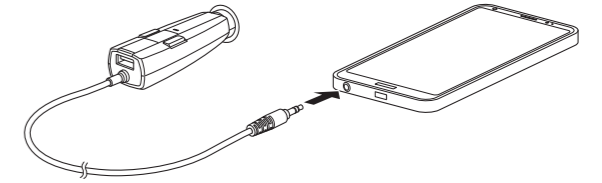

接続機器のイヤホンジャックに本機の音声入力ケーブルを接続してください。

- ø3.5mmステレオミニプラグに対応していないスマートフォン、タブレットには本機を接続できません。
- 音声入力ケーブルやステレオミニプラグを、車内の灰皿やドアにはさんだり、引っ掛けられないようご注意ください。断線、接触不良の原因になります。

使いかた(音楽を聴く)

◆カーFMラジオに音楽を送信する 本機の送信周波数とカーFMラジオの受信周波数を合わせ、接続機器(スマートフォン・タブレットなど)で音楽を再生します。

1 カーFMラジオの電源をONにする

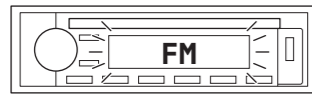

カーFMラジオを受信できる状態にします。

※急に大きな音で再生されないよう、カーFMラジオの音量を、なるべく小さく設定しておいてください。

2 カーFMラジオで、放送を受信していない周波数を選ぶ

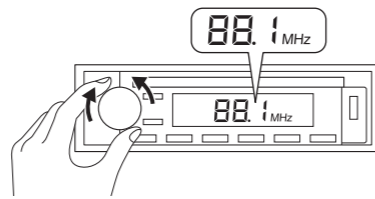

オートチューニング機能(自動選局)を使用せずに、マニュアル(手動)モードで設定してください。

- 別の地域に移動した場合、選んだFM周波数でFM放送を受信してしまうことがあります。その場合は、放送を受信していないFM周波数を選び直してください。
- 音声の音途切れやノイズが発生する場合は、影響の少ないFM周波数を選び直してください。
- 音声入力ケーブルの配置によってFM電波のノイズレベルが変化する場合があります。車内の安全を考慮しケーブルを配置してください。

3 本機の周波数選択ボタンで、本機の周波数をカーFMラジオと同じ周波数に設定する

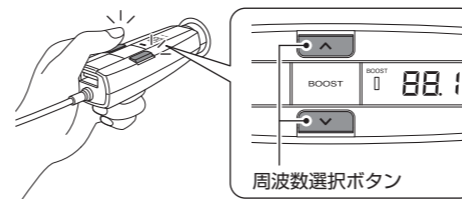

周波数選択ボタンを押すと、本機の周波数表示LEDが0.1MHz単位で変化します。選んだカーFMラジオの周波数に合わせてください。

※接続機器が再生を開始している場合、大きな音が出る場合があります。カーFMラジオの音量にご確認ください。

4 接続機器で音楽を再生する

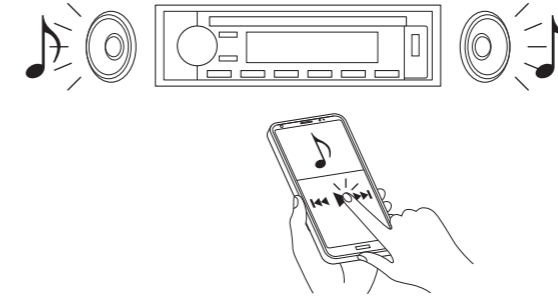

スマートフォンなどが本機に接続されていることを確認し、接続機器で音楽を再生してください。音楽の再生、一時停止、曲送り、曲戻しなどの操作はスマートフォンなどの接続機器側で行なってください。

※ラジオ側の音量を、普段放送を聴く位置(または数値)より大きく設定すると、通常の放送を受信したときに大きな音が出る場合がありますのでご注意ください。

● バスブースト(2段階)で重低音を楽しむ

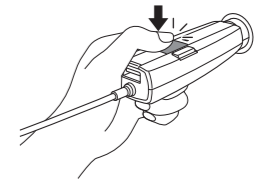

BOOSTボタンを短く押すと、BOOSTランプが点滅し OFF → MID → HI の順で切り替わります。お好みの音質を選択しお楽しみください。

短く押した後のランプ点滅(赤)とモード(初期値はOFF)

- 2回点滅 → MID
- 3回点滅 → HI
- 1回点滅 → OFF

※ご使用後は、本機をシガーソケットから抜き、安全な場所に保管してください。

使いかた(スマートフォンなどを充電する)

本機をシガーソケットに接続し電源をONにします。スマートフォンなど充電対象機器のUSBプラグと本機のUSB電源ポートの形状を確認し、正しい向きで接続してください。

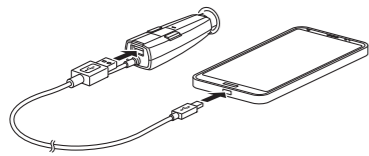

- ※本機に充電用USBケーブルは付属されていません。接続機器に対応した充電用USBケーブルをご用意ください。
- ※本機のUSB電源ポートに、USBハブなどを使用して複数の機器を接続しないでください。
- ※本機はすべての機器の充電を保証するものではありません。

本機のUSB電源ポートは充電専用です。データの送受信には対応していません。

ヒューズの交換方法

本機のヒューズが切れた場合は、シガープラグ部先端のキャップを回してはずし、市販の管ヒューズ(2A/250V AC ø5mm×20mm)に交換してください。

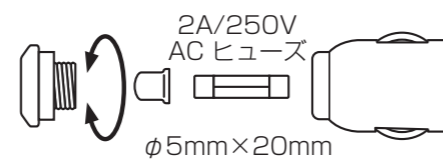

必ず規定容量のヒューズを使用してください。容量の異なるヒューズを使用すると火災や故障の原因となります。

主な仕様

送信周波数	76.0MHz~90.0MHz (0.1MHz単位)
音声入力端子	ø3.5mmステレオミニプラグ
バスブースト	MID/HI/OFF
USB出力	DC5V/2.4A(最大)
電源電圧	DC12V/24V
サイズ(W×H×D)	約30mm×約22mm×約141mm
音声入力ケーブル長	約1m
質量	約55g

本機の仕様および外観は、改善のため予告なく変更することがあります。

故障かな?と思ったら

症状	原因	対処方法
電源が入らない。(LED表示が点灯しない)	車のシガーソケットの電源が入っていない。	エンジンをかけてから、本機をシガーソケットに差し込んでください。
	本機が正しく差し込まれていない。	本機の差し込みを確認してください。
	本機のヒューズが切れている。	本書の「ヒューズの交換方法」をご覧ください。同じ容量のヒューズと交換してください。または販売店、JVCケンウッドカスタマーサポートセンターにご相談ください。
音楽が聞こえない。	本機とカーFMラジオの周波数が異なる。	本機とカーFMラジオの周波数を合わせてください。
音が小さい。	接続機器またはカーFMラジオの音量が低い。	接続機器の音量を上げてから、カーFMラジオの音量で調節してください。(普段ラジオ放送を聴く場合との音量差にご確認ください。)
充電できない。	充電用USBケーブルが正しく接続されていない。	充電用USBケーブルのコネクタを確実に差し込んでください。