

D-ILA PROYECTOR

DLA-NX9 DLA-NX7 DLA-NX5

D-ILA[®]
HDMI[™]
HIGH-DEFINITION MULTIMEDIA INTERFACE

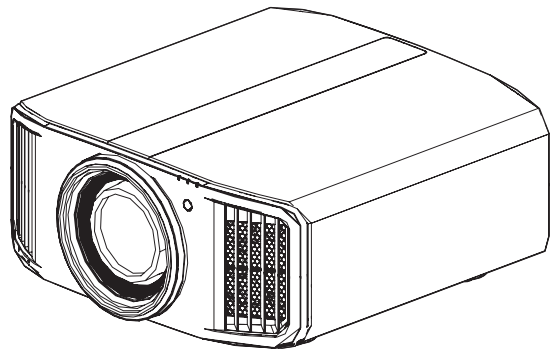

Guía para usuarios de móvil

● <http://manual3.jvckenwood.com/projector/mobile/global/>

La Guía para usuarios de móvil se puede visualizar en dispositivos de internet móviles incluidos los teléfonos inteligentes y las tabletas.



For Customer use :

Enter below the serial No. which is located on the side of the cabinet. Retain this information for future reference.

DLA-NX9 K,
DLA-NX7 K,
Model No. DLA-NX5 K,
Serial No. _____

Pour utilisation par le client :

Entrerci-dessous le N° de série qui est situé sous le boîtier. Garder cette information comme référence pour le futur.

DLA-NX9 K,
DLA-NX7 K,
N° de modèle DLA-NX5 K,
N° de série _____

Instrucción para el cliente :

Introduzca a continuación el n° de serie que aparece en la parte inferior lateral de la caja. Conserve esta información como referencia para uso ulterior.

DLA-NX9 K,
DLA-NX7 K,
Modelo N° DLA-NX5 K,
N° de serie _____

No indicada para uso doméstico.

Precauciones de seguridad

INFORMACIÓN IMPORTANTE

Este producto posee una lámpara de Descarga de Alta Intensidad (HID) que contiene mercurio.

Manipúlela en conformidad con las normativas de desecho.

El desecho de estos materiales puede estar regulado en su comunidad debido a consideraciones ambientales. Para obtener información acerca del desecho o reciclaje, póngase en contacto con las autoridades locales o para EE. UU., Electronic Industries Alliance: <http://www.eiae.org>. o llame al 1-800-252-5722 (para EE. UU.) o 1-800-964-2650 (para Canadá).

ADVERTENCIA:

PARA EVITAR PELIGROS DE INCENDIO O DE DESCARGAS ELÉCTRICAS, NO EXPONGA ESTE APARATO A LA LLUVIA NI A LA HUMEDAD.

ADVERTENCIA:

ESTE APARATO DEBE SER PUESTO A TIERRA.

PRECAUCIÓN:

Para reducir el riesgo de descargas eléctricas, no retire la cubierta. Deje el servicio en manos de personal de servicio cualificado.

Este proyector posee un enchufe de 3 clavijas con conexión a tierra que cumple con las reglas de la FCC. Si no puede colocar el enchufe en la toma de corriente, póngase en contacto con un electricista.

DECLARACIÓN DE EMISIÓN DE RUIDO

El nivel de presión sonora en la posición del operario es equivalente o inferior a 50 dB (A) en conformidad con ISO7779.

INFORMACIÓN DE LA FCC (sólo Estados Unidos)

PRECAUCIÓN:

Los cambios o las modificaciones no aprobadas por JVC podrían anular la autoridad del usuario de utilizar este equipo.

NOTA:

Este equipo ha sido comprobado y se determinó que con los límites de dispositivo digital Clase B, de acuerdo con la Parte 15 de las Reglas de FCC. Estos límites se crearon con el fin de proporcionar una protección razonable contra interferencias perjudiciales en una instalación residencial. Este equipo genera, utiliza y puede irradiar energía de radiofrecuencia y, si no se encuentra instalado o si no es utilizado de acuerdo con las instrucciones, puede causar interferencias perjudiciales a las comunicaciones por radio. Sin embargo, no se puede garantizar que la interferencia no ocurrirá en una instalación en particular. En el caso de que el equipo causara interferencias perjudiciales con la recepción de radio o TV, la cual puede ser determinada encendiendo o apagando el equipo, se sugiere que el usuario tome una o más de las siguientes medidas para corregir la interferencia:

- Reoriente o coloque en otro lugar la antena receptora.
- Incremente la separación entre el equipo y el receptor.
- Conecte el equipo a una toma de corriente diferente del que se encuentra conectado el receptor.
- Consulte a un vendedor o técnico experimentado de radio/TV para obtener ayuda.

Declaración de conformidad

Número de modelo : DLA-NX9BK, DLA-NX7BK, DLA-NX5BK

Nombre comercial : JVC

Parte responsable : JVCKENWOOD USA Corporation

Dirección : 500 Valley Road, Suite 203 Wayne, NJ 07470

Número de teléfono : 973-317-5000

Este dispositivo cumple la Parte 15 de las Normas FCC. El funcionamiento está sujeto a las dos condiciones siguientes : (1) Este dispositivo no puede causar interferencias perjudiciales, y (2) este dispositivo debe aceptar todas las interferencias recibidas, incluidas las interferencias que puedan causar un funcionamiento no deseado.

Acerca del lugar de instalación

No instale el proyector en un lugar que no pueda soportar firmemente el peso del mismo. Si el lugar de instalación no es lo suficientemente robusto, el proyector podrá caerse o volcarse, y ocasionar heridas a alguien.

SALVAGUARDAS IMPORTANTES

La energía eléctrica puede realizar numerosas funciones útiles. Esta unidad ha sido diseñada y fabricada para brindarle un funcionamiento seguro. Sin embargo, el USO INCORRECTO PUEDE PRODUCIR INCENDIOS O DESCARGAS ELÉCTRICAS. Para no anular las salvaguardas incorporadas a este producto, asegúrese de respetar las reglas básicas siguientes para su instalación, uso y servicio. Por favor lea atentamente estas "Salvaguardas importantes" ante del uso.

- Las instrucciones de seguridad y de uso deben leerse sin falta antes de usar el producto.
- Las instrucciones de seguridad y de uso deben guardarse para futuras consultas.
- Deben respetarse todas las advertencias inscritas en el producto y descritas en las instrucciones de uso.
- Siga al pie de la letra todas las instrucciones de uso.
- Ponga el proyector cerca de una toma de corriente de la pared de la que pueda desenchufarlo fácilmente.
- Desenchufe el producto de la toma de corriente de la pared antes de limpiarlo. No utilice limpiadores líquidos ni en aerosol. Utilice un paño húmedo para la limpieza.
- No utilice accesorios no recomendados por el fabricante del producto porque podrían resultar peligrosos.
- No utilice este producto cerca del agua. No lo use inmediatamente después de moverlo de un ambiente frío a otro cálido, porque podría producirse condensación, y resultar a su vez en un incendio, descarga eléctrica u otros peligros.
- No ponga este producto sobre carros, soportes o mesas inestables. La caída del producto puede causar heridas graves a la gente (niños y adultos) e incluso dañar el producto. Instale el producto de acuerdo con las instrucciones del fabricante, y utilice un accesorio de montaje recomendado por el fabricante.
- Tenga cuidado cuando transporte el producto sobre un carro, por el riesgo de volcado al detenerse o moverse con brusquedad, o cuando se desplaza sobre una superficie inclinada, pudiendo provocar daños en el equipo e incluso heridas al operador.
- En la caja se han provisto ranuras y aberturas de ventilación. Tienen por objeto asegurar un funcionamiento fiable y protegerlo del recalentamiento. Estas aberturas no deben ser tapadas ni cubiertas. (Las aberturas podrían quedar tapadas si coloca el producto sobre la cama, sofá, alfombra o superficie similar. No deberá colocarse sobre elementos desmontables como una estantería o un bastidor a menos que se disponga de una ventilación adecuada y se observen las instrucciones del fabricante.)
- Para permitir la mejor disipación del calor, mantenga un espacio entre la unidad y el área circundante tal como se ilustra a continuación. Cuando la unidad está encerrada en un espacio con dimensiones parecidas a las que se muestran, utilice un acondicionador de aire de manera que las temperaturas interna y externa sean iguales. Un exceso de temperatura podría provocar daños.

PORTABLE CART WARNING
(symbol provided by RETAC)



S3126A

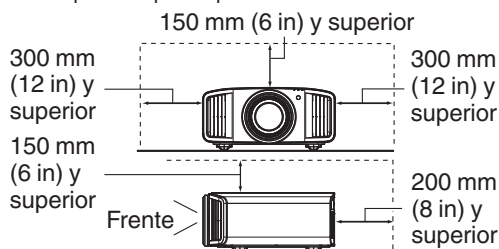

- Fuente de alimentación indicada en la etiqueta. Si no está seguro sobre el tipo de suministro eléctrico de su hogar póngase en contacto con el distribuidor o con la empresa de energía eléctrica local.
- Este producto está equipado con un enchufe de tres contactos. Este enchufe encajará solamente en una toma de corriente con toma de tierra. Si no puede introducir el enchufe en la toma de corriente, póngase en contacto con un electricista cualificado para que le instale una toma de corriente apropiada. No anule la toma de tierra de seguridad del enchufe.
- Los cables de alimentación deben disponerse de forma que no resulten ni presionados ni torcidos con objetos puestos encima o contra ellos. Preste especial atención a los cables en las puertas, enchufes, tomas de corriente, y el punto del producto desde donde sale el cable.
- Para una mayor protección del producto durante tormentas eléctricas o cuando se deje sin usar durante periodos de tiempo prolongados, desenchúfelo de la toma de corriente y desconecte el sistema de cables. Así se evitarán posibles daños al producto que pueden causar los rayos o los aumentos bruscos en la tensión de la línea.
- No enchufe demasiados aparatos en una misma toma de corriente, en cables de extensión o tomas de corriente suplementarios de otros equipos, ya que la línea puede sobrecargarse y producirse una descarga eléctrica o incluso un incendio.
- No introduzca ni deje caer ningún objeto por las ranuras o aberturas del producto, porque pueden entrar en contacto con delicados componentes internos y causar descargas eléctricas e incendios. Tenga cuidado de no derramar nunca líquidos de ningún tipo sobre el producto.
- No intente reparar este producto, porque si abre o quita cubiertas podrá exponerse a peligrosas descargas eléctricas y a otros peligros. Deje todas las reparaciones y el mantenimiento en manos de personal de servicio cualificado.
- En los siguientes casos, desenchufe el producto de la toma de corriente, y deje el servicio en manos de personal de servicio cualificado:
 - a) Cuando se haya dañado el cable de alimentación o el enchufe.
 - b) En caso de haberse derramado líquido o de haberse caído algún objeto dentro del producto.
 - c) Si se ha expuesto el producto a la lluvia o al agua.
 - d) Cuando el producto no funcione normalmente aun siguiendo las instrucciones de funcionamiento. Ajuste solamente los controles que se indican en el manual de instrucciones, porque el ajuste incorrecto de otros controles puede ocasionar averías, requiriéndose luego que un técnico tenga que dedicar mucho tiempo en restaurar el funcionamiento normal del producto.
 - e) Si se ha dejado caer o se ha dañado de cualquier forma el producto.
 - f) Cuando note una gran merma en el rendimiento – esto significa que es necesario reparar el producto.
- Siempre que se requiera sustituir alguna pieza, asegúrese de que el técnico de servicio utilice los repuestos especificados por el fabricante o sustitutos de las mismas características que la pieza original. El uso de piezas no autorizadas puede ocasionar una descarga eléctrica, un incendio u otros peligros.
- Al término de cualquier servicio o reparación, pida al técnico que revise el producto, para comprobar que funciona sin problemas y con seguridad.
- El producto debe alejarse a más de treinta centímetros de fuentes de calor tales como radiadores, termoregistradores, estufas y otros productos (incluyendo amplificadores) que produzcan calor.
- Cuando vaya a conectar otros productos tales como videos u reproductores DVD, deberá desconectar la alimentación de este producto como medida de protección contra descargas eléctricas.

- No ponga objetos combustibles detrás del ventilador de enfriamiento. Por ejemplo, tela, papel, fósforos, aerosoles o encendedores de gas, porque suponen un peligro especial al recalentarse.
- No mire hacia la lente de proyección mientras esté encendida la lámpara de iluminación. Su luz es muy fuerte y si la mira puede dañar su vista.
- No mire al interior de esta unidad a través de las aberturas (orificios de ventilación), etc. No mire directamente a la lámpara de iluminación a través de la caja mientras esté encendida la lámpara de iluminación. La lámpara de iluminación también contiene rayos ultravioleta cuya luz es lo suficientemente potente como para dañarle la vista.
- No deje caer, golpee, ni dañe la lámpara de la fuente de luz (unidad de lámpara) de ninguna forma. La lámpara podría romperse y ocasionarle heridas. No utilice una lámpara de fuente de luz dañada. Si la lámpara de la fuente de luz se rompe, pida a su distribuidor que se la repare. Los fragmentos de una lámpara de fuente de luz rota pueden ocasionarle heridas.
- La lámpara de la fuente de luz utilizada en este proyector es una lámpara de mercurio a alta presión. Tenga cuidado a la hora de tirar la lámpara de la fuente de luz. Si tiene alguna duda, pregunte a su distribuidor.
- No monte el proyector en el techo en un lugar que tienda a vibrar, porque de lo contrario el accesorio de montaje del proyector podrá romperse a causa de la vibración, con el consiguiente riesgo de que se caiga o vuelque, lo que podría ocasionar heridas.
- Para evitar descargas eléctricas, utilice solamente el cable accesorio diseñado para este producto.
- Por motivos de salud, haga una pausa de entre 5 y 15 minutos cada 30 ó 60 minutos para que sus ojos descansen. Absténgase de ver cualquier imagen 3D cuando se sienta cansado, no se encuentra bien o si nota cualquier otra molestia. Además, si ve imágenes dobles, ajuste el equipo y el software para que la visualización sea correcta. Deje de utilizar la unidad si la imagen doble sigue presente después de haber realizado el ajuste.
- Realice una prueba interna una vez cada tres años. Esta unidad se proporciona con piezas de repuesto necesarias para mantener su función (como por ejemplo ventiladores de refrigeración). El tiempo de sustitución estimado de las piezas puede variar considerablemente en función de la frecuencia de uso y del entorno. Para realizar las sustituciones, consulte a su proveedor o al centro de servicio de JVC autorizado más próximo.
- Cuando fije la unidad al techo tenga en cuenta que no asumimos ninguna responsabilidad, incluso durante el período de garantía, si el producto se daña debido al uso de elementos metálicos de otras marcas para fijar la unidad al techo, o si el entorno de instalación de dichos elementos metálicos no es el apropiado. Si la unidad se suspende del techo durante el uso, preste especial atención a la temperatura ambiente de la unidad. Si utiliza calefacción central, la temperatura junto al techo será más alta de lo que normalmente se espera.
- Las imágenes de vídeo fijas pueden quemar los componentes electrónicos. No muestre pantallas con imágenes estáticas de alto brillo o alto contraste, como por ejemplo las que se encuentran en videojuegos y programas de PC. Estas imágenes podrían permanecer en elemento de imagen durante un prolongado período de tiempo. No existe ningún problema con la reproducción de imágenes en movimiento, como por ejemplo las secuencias de vídeo normal.
- El hecho de no utilizar la unidad durante un prolongado período de tiempo podría dar lugar a averías. Enciéndala y utilícela ocasionalmente. Evite utilizar la unidad en una sala con mucho humo producido por cigarrillos. Es imposible limpiar los componentes ópticos si se contaminan con nicotina o alquitrán. Esta situación podría degradar el rendimiento del producto.
- Asegúrese de que hay una distancia equivalente a tres veces la altura de la imagen proyectada. Las personas fotosensibles, que sufran cualquier tipo de enfermedad cardíaca o tengan una salud débil, no deben utilizar gafas 3D.
- La visualización de imágenes 3D podría causar enfermedades. Si nota cualquier cambio en su estado físico, deje de ver inmediatamente las imágenes y visite a un médico si fuera necesario.
- Cuando vea imágenes 3D, es recomendable tomarse un descanso con cierta frecuencia. Dado que la duración y frecuencia de los descansos requeridos varía en función de la persona, utilice su propio criterio conforme a su estado.
- Si hay niños que utilizan gafas 3D, deben estar acompañados por sus padres o un tutor adulto. El tutor debe tener cuidado para evitar situaciones en las que los ojos de los niños se fatiguen, ya que las respuestas al cansancio, a las molestias, etc., son difíciles de detectar y es posible que el estado físico se deteriore muy rápidamente. Dado que el sentido de la vista aún no está totalmente desarrollado en los niños menores de 6 años, visite a un médico si tiene algún problema relacionado con imágenes 3D en caso de ser necesario.
- Tenga en cuenta que, al utilizar la función 3D, la salida de vídeo puede tener un aspecto diferente del de la imagen de vídeo original debido a la conversión que tiene lugar en el dispositivo.

*** NO DEJE la instalación de la unidad en manos de personal inexperto.**

Asegúrese de pedirle a su distribuidor que le instale la unidad (ej., montaje suspendido del techo), porque se requieren conocimientos técnicos y preparación especial. Si deja la instalación en manos de personal inexperto, podrían producirse heridas o descargas eléctricas.

- No utilice instrumentos ópticos (como lupas o espejos) para ver la fuente de luz láser. Esto podría suponer un peligro para los ojos.
- Cuando encienda el proyector, asegúrese de que no hay nadie mirando a la lente de proyección.
- No mire a la lente ni a las aberturas cuando se enciende la luz. Si lo hace, podría tener graves efectos sobre el cuerpo humano.
- No extraiga ni coloque la lente de proyección con la alimentación eléctrica conectada.
- Intentar desmontar, reparar, o modificar el proyector usted solo podría provocar graves problemas de seguridad.
- Usar un producto defectuoso no sólo da lugar a descargas eléctricas o peligro de incendio, puede causar problemas de visión.
- Si se produce alguna anomalía, deje de usar el proyector inmediatamente y envíelo a su distribuidor autorizado para su reparación.

CONEXIÓN DE LA ALIMENTACIÓN

Sólo para Estados Unidos y Canadá
Utilice sólo el siguiente cable de alimentación.

Cable de alimentación



La tensión de la fuente de alimentación especificada para este producto es 100V – 240VCA. Por motivos de seguridad y de compatibilidad electromagnética, utilice solamente el cable de alimentación designado por nuestro distribuidor.

Asegúrese de que el cable de alimentación usado para el proyector es el tipo correcto para la toma de corriente de CA de su país. Consulte a su distribuidor.

Cable de alimentación

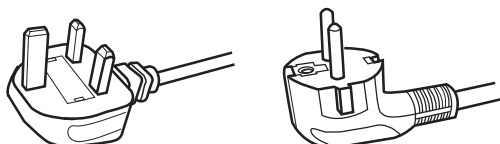

Para el Reino Unido

Para países del continente europeo

ADVERTENCIA:

No corte el enchufe de este equipo.

Si el enchufe provisto no es adecuado para la toma de corriente de su hogar o si el cable es demasiado corto para acceder a la misma, adquiera un cable de extensión o un adaptador aprobado y apropiado o consulte a su distribuidor. No obstante, si de todos modos se corta el enchufe, tirelo inmediatamente para evitar riesgos de descargas eléctricas al conectarlo inadvertidamente a la red de alimentación.

ADVERTENCIA:

ESTE APARATO DEBE SER PUESTO A TIERRA.

Apreciado cliente,

Este aparato cumple con las normativas y normas europeas respecto a la seguridad eléctrica y a la compatibilidad electromagnética.

El representante europeo de JVC KENWOOD Corporation es:

JVCKENWOOD Deutschland GmbH
Konrad-Adenauer-Allee 1-11,
61118 Bad Vilbel,
ALEMANIA

IMPORTANTE (Sólo Europa):

Los conductores del cable de alimentación de este producto pueden distinguirse por su color de la siguiente forma:

Verde y amarillo	: Tierra
Azul	: Neutro
Marrón	: Activo

Como estos colores pueden no coincidir con las marcas de color que identifican a los terminales de su enchufe, proceda como sigue:

El conductor de color verde y amarillo debe ser conectado al terminal marcado M con la letra E o el símbolo de tierra de seguridad o de color verde o verde y amarillo.

El conductor de color azul debe ser conectado al terminal marcado con la letra N o de color negro.

El conductor de color marrón debe ser conectado al terminal marcado con la letra L o de color rojo.

CONEXIÓN DE LA ALIMENTACIÓN (Sólo Reino Unido)

SUSTITUCIÓN DEL FUSIBLE:

Cuando cambie el fusible, asegúrese de emplear solamente uno del tipo aprobado y de la especificación correcta, y de volver a poner la tapa del fusible.

EN CASO DE DUDA CONSULTE CON UN ELECTRICISTA COMPETENTE.

Abra el compartimiento del fusible con un destornillador plano, y cambie el fusible.

(* En la ilustración que sigue se muestra un ejemplo).

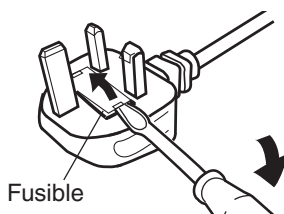

Information for Users on Disposal of Old Equipment and Batteries



Products



Battery

[European Union only]

These symbols indicate that equipment with these symbols should not be disposed of as general household waste. If you want to dispose of the product or battery, please consider the collection systems or facilities for appropriate recycling.

Notice: The sign Pb below the symbol for batteries indicates that this battery contains lead.

Informations relatives à l'élimination des appareils et des piles usagés, à l'intention des utilisateurs



Produits



Pile

[Union européenne seulement]

Si ces symboles figurent sur les produits, cela signifie qu'ils ne doivent pas être jetés comme déchets ménagers. Si vous voulez jeter ce produit ou cette pile, veuillez considérer le système de collecte des déchets ou les centres de recyclage appropriés.

Notification: La symbole Pb en dessous du symbole des piles indique que cette pile contient du plomb.

Información para los usuarios sobre la eliminación de baterías/pilas usadas



Productos



Baterías/pilas

[Sólo Unión Europea]

Estos símbolos indican que el equipo con estos símbolos no debe desecharse con la basura doméstica. Si desea desechar el producto o batería/pila, acuda a los sistemas o centros de recogida para que los reciclen debidamente.

Atención: La indicación Pb debajo del símbolo de batería/pila indica que ésta contiene plomo.

Benutzerinformationen zur Entsorgung alter Geräte und Batterien



Produkte



Batterie

[Nur Europäische Union]

Diese Symbole zeigen an, dass derartig gekennzeichnete Geräte nicht als normaler Haushaltsabfall entsorgt werden dürfen. Wenden Sie sich zur Entsorgung des Produkts oder der Batterie an die hierfür vorgesehenen Sammelstellen oder Einrichtungen, damit eine fachgerechte Wiederverwertung möglich ist.

Hinweis: Das Zeichen Pb unterhalb des Batteriesymbols gibt an, dass diese Batterie Blei enthält.

Informazioni per gli utenti sullo smaltimento delle apparecchiature e batterie obsolete



Prodotti



Batteria

[Solo per l'Unione Europea]

Questi simboli indicano che le apparecchiature a cui sono relativi non devono essere smaltite tra i rifiuti domestici generici. Se si desidera smaltire questo prodotto o questa batteria, prendere in considerazione i sistemi o le strutture di raccolta appropriati per il riciclaggio corretto.

Nota: Il simbolo Pb sotto il simbolo delle batterie indica che questa batteria contiene piombo.

Informatie voor gebruikers over het verwijderen van oude apparatuur en batterijen



Producten



Batterij

[Alleen Europese Unie]

Deze symbolen geven aan dat apparatuur met dit symbool niet mag worden weggegooid als algemeen huishoudelijk afval. Als u het product of de batterij wilt weggooien, kunt u inzamelsystemen of faciliteiten voor een geschikte recycling gebruiken.

Opmerking: Het teken Pb onder het batterijsymbool geeft aan dat deze batterij lood bevat.

IEC62471-5

Información de la ubicación de la marca

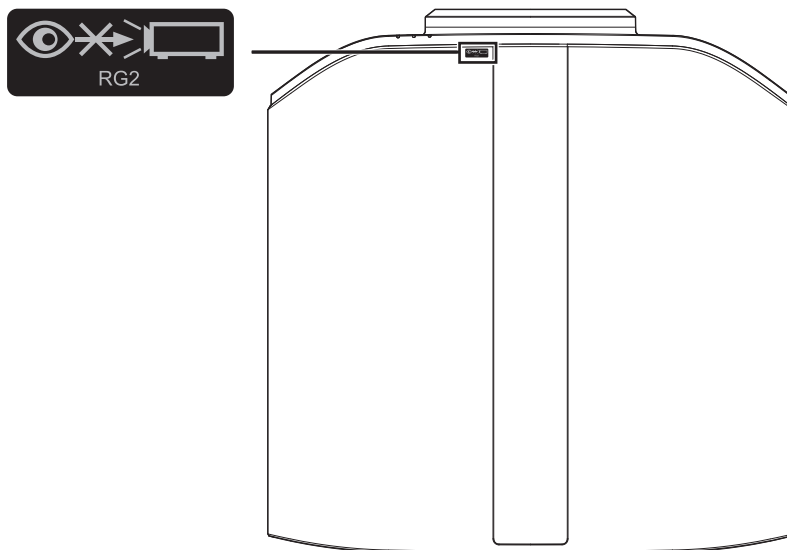

Al igual que con cualquier fuente de luz brillante, no mire directamente al haz, RG2 IEC 62471-5:2015

Índice

Introducción

Precauciones de seguridad	2
Accesorios/Accesorios opcionales	9
Compruebe los accesorios	9
Accesorios opcionales	9
Controles y características	10
Unidad principal - Parte delantera	10
Unidad principal - Parte inferior	10
Unidad principal - Lateral	11
Unidad principal - Parte trasera	11
Unidad principal - Terminales de entrada	12
Control remoto	13
Carga de las pilas en el control remoto	14
Alcance efectivo de la unidad de control remoto	14
Menú	15

Configuración







Instalación del proyector	16
Precauciones durante la instalación	16
Precauciones durante el montaje	17
Ajuste de la posición	18
Conexión del proyector	19
Conexión al terminal de entrada HDMI (entrada digital)	19
Conexión al terminal LAN	20
Conexión al terminal RS-232C	20
Conexión al terminal TRIGGER	21
Conexión del cable de alimentación (accesorio incluido)	21

Funcionamiento

Visualización de vídeos	22
Ajuste de la pantalla del proyector	24
Ajuste de la lente dependiendo de la posición de proyección	24
Ajuste de corrección de la pantalla	25
Ajuste del tamaño de la pantalla (aspecto)	26
Visualización de películas en 3D	27
Instalación del EMISOR SINCRÓ 3D	27
Visualización de películas en 3D	28
Ajuste de películas en 3D	28

Ajuste/Configuración

Selección de una calidad de imagen dependiendo del tipo de vídeo	29
Ajuste del modo de imagen	29
Ajuste del perfil de color	30
Ajuste según el color preferido (Gestión de color)	32
Visualización de contenido HDR	33
Tecnología HDR original de JVC	33
Colaboración con el reproductor UHD BD de Panasonic DP-UB9000	35
Ajuste de películas para obtener una mayor expresividad (Control múltiple de píxeles)	36

Ajuste preciso de la calidad de imagen	37
Ajuste del valor de salida de la imagen proyectada (Gamma) ...	37
Ajuste preciso según la Configuración Gamma Preferida	39
Ajuste de Frame Adapt HDR*1	41
Ajuste de Mapeo Tonal Automático	43
Reducción del efecto de persistencia de imagen en imágenes de movimientos rápidos (Control de Movimiento)	45
Ajustes y configuración en el menú	47
Lista de elementos de los menús	47
 Ajuste de imagen	49
 Señal de entrada	54
 Instalación	56
 Configuración de display	63
 Función	64
 Información	66

Mantenimiento

Sustitución de la lámpara	67
Procedimiento de sustitución de la lámpara	67
Reajuste el tiempo de vida útil de la lámpara	69
Mantenimiento de la carcasa y del control remoto	70
Limpieza y sustitución del filtro	70

Solución de problemas

Solución de problemas	71
Cuando aparezcan los siguientes mensajes... ..	75

Otros

Control externo	76
Especificaciones RS-232C	76
Conexión TCP/IP	76
Formato de comandos	77
Código del control remoto	78
Ejemplo de comunicaciones	79
Especificaciones	80
Índice alfabético	91

Símbolos utilizados en este manual

- NX9** indica una función admitida por DLA-NX9.
- NX7** indica una función admitida por DLA-NX7.
- NX5** indica una función admitida por DLA-NX5.

Los elementos no marcados con cualquiera de los símbolos anteriores están admitidos por todos los modelos.

Las ilustraciones del proyector que se utilizan en este manual son del DLA-NX9. La apariencia de otros modelos de proyectores puede variar ligeramente.

Accesorios/Accesorios opcionales

Compruebe los accesorios

Tapa de la lente 1 componente

* Está acoplada a la unidad principal en el momento del envío.

Control remoto 1 componente

Pilas AAA 2 componentes

Cable de alimentación (para EE. UU.)
(aprox. 2 m (aprox. 78,7 pulg.)) 1 componente

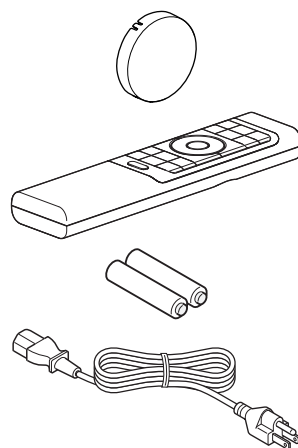

- Se incluyen además Guía rápida del usuario, precauciones de seguridad, tarjeta de garantía y documentación impresa.
- Asegúrese de leer las “Precauciones de seguridad” antes de usar este proyector.

Accesorios opcionales

- Lámpara de repuesto: núm. de producto PK-L2618UW
- GAFAS 3D: modelo PK-AG3
- EMISOR SINCRO 3D: modelo PK-EM2

Tabla de compatibilidades para EMISOR SINCRO 3D y GAFAS 3D

		GAFAS 3D		
		PK-AG1 (Método de comunicación: IR (Infrarrojos))	PK-AG2 (Método de comunicación: IR (Infrarrojos))	PK-AG3 (Método de comunicación: RF (Radiofrecuencia))
EMISOR SINCRO 3D	PK-EM1 (Método de comunicación: IR (Infrarrojos))	○	○	—
	PK-EM2 (Método de comunicación: RF (Radiofrecuencia))	—	—	○

Controles y características

Unidad principal - Parte delantera

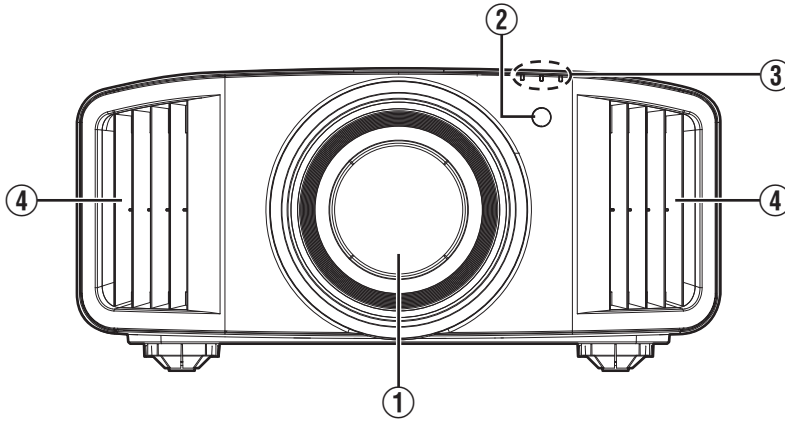

① Lente

Ésta es una lente de proyección. No mire a través de la lente mientras se proyecta una imagen.

② Sensor remoto (parte frontal)

Apunte con el control remoto a esta zona para utilizarlo.

* También hay un sensor remoto en la parte posterior.

③ Indicador

Consulte "Visualización de indicadores en la unidad principal" PÁG. 87.

④ Salida de ventilación

El aire caliente se expulsa para bajar la temperatura interna de la unidad.
No obstruya las salidas de ventilación.

Unidad principal - Parte inferior

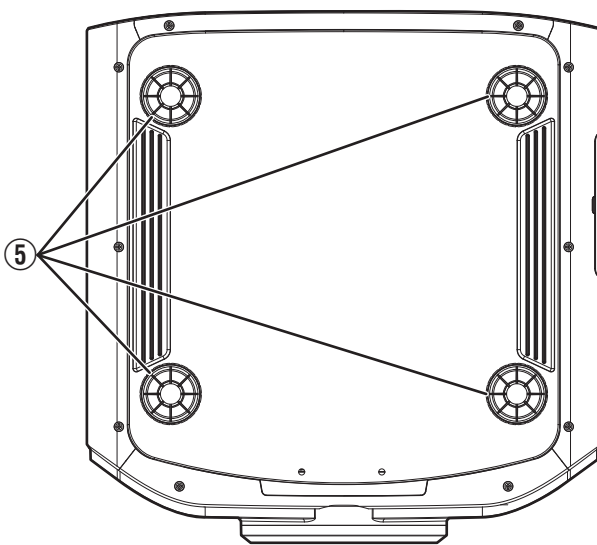

⑤ Patas de soporte

La altura y el ángulo del proyector pueden ajustarse girando las patas de soporte. (de 0 a 5 mm (de 0 a 0,2 pulg.)) (PÁG. 18)

Al quitar las patas de soporte, se pueden utilizar como orificios de fijación para el soporte de montaje en el techo.

Unidad principal - Lateral

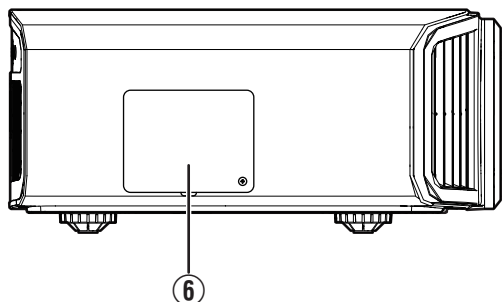

6 Tapa de la lámpara

Al sustituir la lámpara de la fuente de luz, retire esta tapa. (PÁG. 67)

Unidad principal - Parte trasera

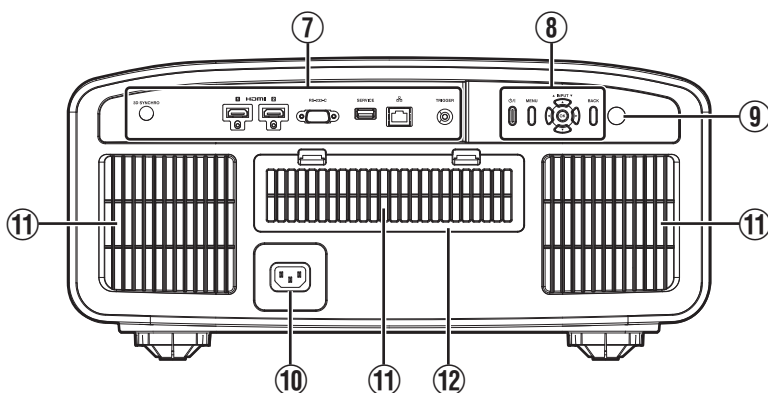

7 Terminales de entrada

Además del terminal de entrada de vídeo, también hay otros terminales de conexión para dispositivos, como controladores y equipos opcionales.

Consulte "Unidad principal - Terminales de entrada" PÁG. 12 para obtener más detalles acerca de los terminales.

8 Panel de control

Para obtener más información, consulte "Panel de control" en el siguiente diagrama.

9 Sensor remoto (parte trasera)

Apunte con el control remoto a esta zona para utilizarlo.

*7 También hay un sensor remoto en la parte delantera.

10 Terminal de entrada de alimentación

Conecte el cable de alimentación suministrado a este terminal.

11 Entradas de aire

Las entradas permiten la entrada de aire para reducir la temperatura interna.

No obstruya ni evite la salida del aire caliente. Esto puede ocasionar un fallo de funcionamiento en la unidad.

12 Tapa del filtro

Retire esta tapa para realizar el mantenimiento del filtro. (PÁG. 70)

Panel de control

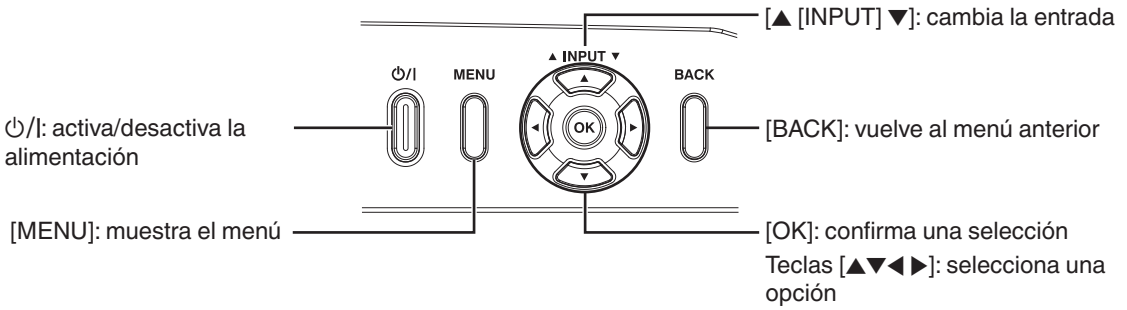

Unidad principal - Terminales de entrada

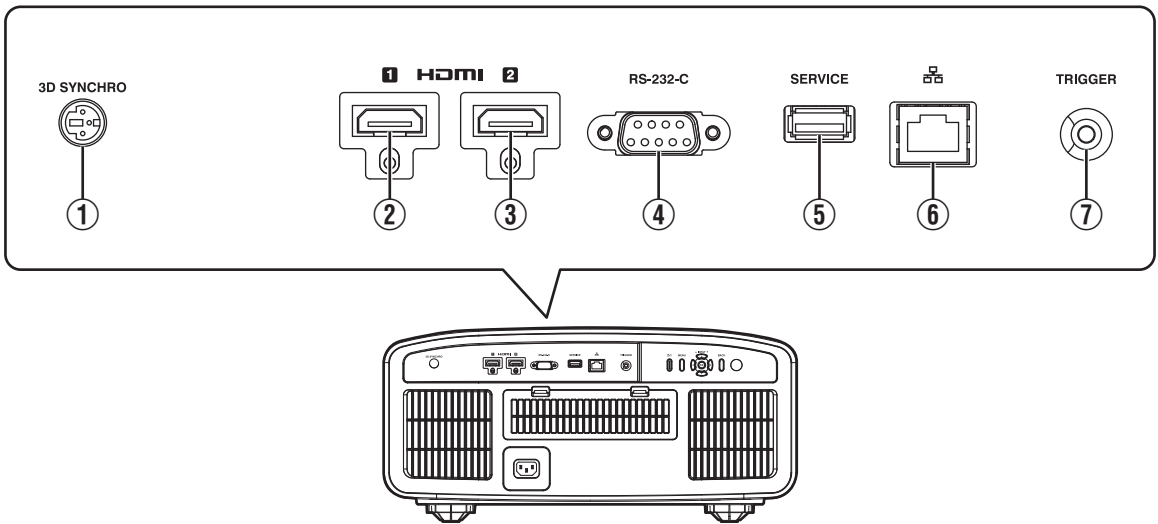

① Terminal [3D SYNCHRO]

Al conectar un EMISOR SINCRO 3D (no incluido/se vende aparte) a este terminal, podrá visualizar películas en 3D.

② Terminal de entrada [HDMI 1]

③ Terminal de entrada [HDMI 2]

Para la conexión a dispositivos que admitan la salida de señales HDMI. (PÁG. 19)

Está acoplado al orificio de fijación M3. La profundidad del orificio roscado es de 3 mm (0,1 pulg.).

④ Terminal [RS-232C] (D-sub de 9 clavijas, macho)

El proyector puede controlarse mediante la conexión de un PC a este terminal.

⑤ Terminal [SERVICE]

Para actualizar el software mediante una unidad flash USB disponible en el comercio.

⑥ Terminal [LAN] (RJ-45)

El proyector puede controlarse conectándolo a un PC a través de una red informática para el envío de comandos de control al proyector.

⑦ Terminal [TRIGGER]

Terminal de salida para la fuente de alimentación de 12 V CC, 100 mA. Se utiliza para enviar señales de salida para controlar dispositivos tales como una pantalla de elevación que está equipada con una función de activación.

Recuerde que una conexión incorrecta puede dañar el proyector. (Tip=DC +12 V, Sleeve=GND)

Control remoto

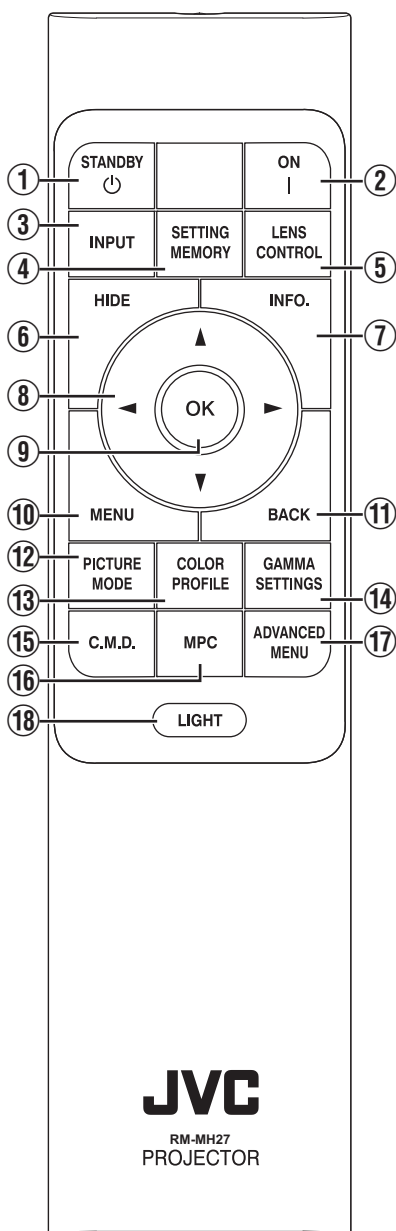

① [STANDBY]

Apaga la unidad. (PÁG. 23)

② [ON]

Enciende la unidad. (PÁG. 22)

③ [INPUT]

Cambia la entrada a [HDMI 1] o [HDMI 2]. (PÁG. 22)

④ [SETTING MEMORY]

Muestra el menú de selección de modo de instalación.

⑤ [LENS CONTROL]

Para el ajuste del enfoque, zoom y cambio. (PÁG. 24)

- Al pulsar el botón cada vez cambia el ajuste en la secuencia siguiente: “Enfoque” → “Zoom” → “Desplazamiento”...

⑥ [HIDE]

Oculta la imagen provisionalmente. (PÁG. 22)

⑦ [INFO.]

Muestra el menú de información. (PÁG. 66)

⑧ Teclas [▲▼◀▶]

Para la selección de una opción.

⑨ [OK]

Confirma una opción seleccionada.

⑩ [MENU]

Muestra el menú, u oculta el menú si está siendo visualizado.

⑪ [BACK]

Vuelve al menú anterior.

⑫ [PICTURE MODE]

Muestra el menú de selección de modo de imagen. (PÁG. 29)

⑬ [COLOR PROFILE]

Muestra el menú de selección de perfil de color. (PÁG. 30)

⑭ [GAMMA SETTINGS]

Muestra el menú de ajuste de gamma.

⑮ [C.M.D.]

Muestra el menú de selección de interpolación de fotograma. (PÁG. 46)

⑯ [MPC]

Muestra el menú de ajuste de MPC. (PÁG. 36)

⑰ [ADVANCED MENU]

Pulsar el botón cada vez cambia la visualización del menú en la secuencia siguiente: “Modo de imagen” → “Perfil de Color” → “Temperatura de color” → “Control de Movimiento”.

⑱ [LIGHT]

Ilumina los botones del control remoto.

JVC
RM-MH27
PROJECTOR

Carga de las pilas en el control remoto

Instalación de las pilas

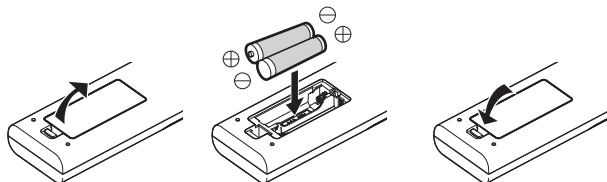

Extracción de las pilas

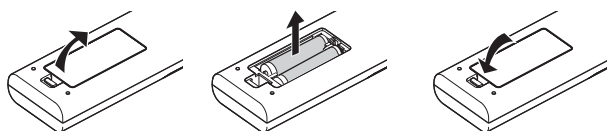

- Si, para funcionar, el control remoto tiene que estar cerca de la unidad, esto indica que las pilas se están agotando. Sustituya las pilas por otras nuevas (AAA).
- Introduzca las pilas según las marcas \oplus \ominus . Asegúrese de introducir primero el extremo \ominus . Al extraer la pila, hágalo desde el extremo \oplus .
- Si se ocurre un error durante la utilización del control remoto, retire las pilas y espere unos cinco minutos. Cargue nuevamente las pilas y utilice el control remoto.

PRECAUCIÓN

- No coloque el control remoto en un lugar con una exposición directa a la luz del sol o a altas temperaturas. Podría deformarse por el calor o los componentes internos podrían verse afectados adversamente generando un peligro de incendio.
- Extraiga las pilas del control remoto cuando lo guarde. Si guarda el control remoto por un tiempo prolongado sin extraer las pilas puede ocasionar fugas en las mismas.
- Riesgo de explosión si se sustituye la batería por otra de un tipo incorrecto. Deseche las baterías usadas según las instrucciones.
- Si quiere deshacerse de la batería, tenga en cuenta los sistemas de recogida o las instalaciones de reciclaje correspondientes.

Alcance efectivo de la unidad de control remoto

Al apuntar con el control remoto hacia el sensor de esta unidad (parte delantera o posterior), asegúrese que la distancia al sensor es inferior a 7 m. Si el control remoto no funciona correctamente, acérquelo a la unidad.

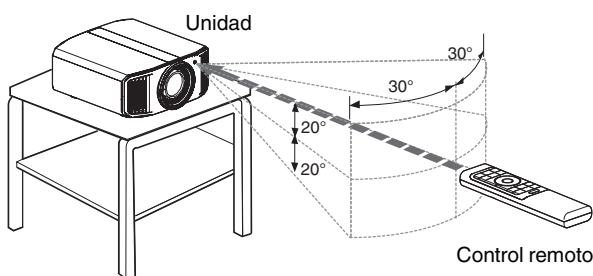

Control mediante reflexión de una pantalla, etc.

Asegúrese de que el total de la distancia A (entre esta unidad y la pantalla) y la distancia B (entre el control remoto y la pantalla) es inferior a 7 m.

* Como la eficacia de las señales reflejadas desde la unidad de control remoto varía de acuerdo con la pantalla utilizada, la distancia de funcionamiento puede disminuir.

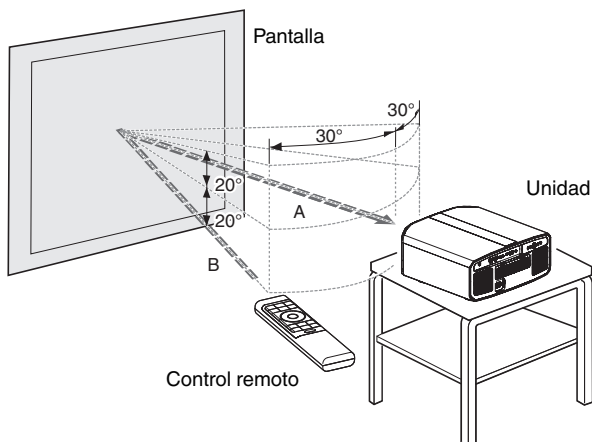

Menú

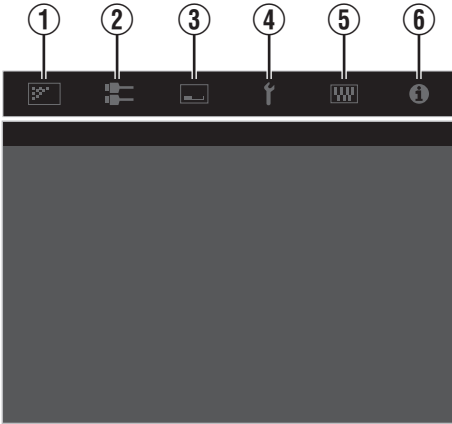

Seleccione el icono de la parte superior del menú para visualizar su correspondiente elemento de ajuste tal y como se muestra a continuación.

① Ajuste de imagen



② Señal de entrada



③ Instalación



④ Configuración de display



⑤ Función



⑥ Información



Instalación del proyector

Precauciones durante la instalación

Lea atentamente lo siguiente antes de instalar esta unidad.

Al transportar esta unidad

Esta unidad es pesada. Asegúrese que hay por lo menos dos personas transportándola.

No realice la instalación en los siguientes lugares

Esta unidad es un dispositivo de precisión. No lo instale ni lo utilice en las siguientes ubicaciones. De lo contrario, podría provocarse un incendio o avería.

- Lugares polvorientos, mojados y húmedos
- Lugares con presencia de humos oleosos o humo de cigarrillos
- Sobre una alfombra o cama, ni sobre cualquier otra superficie blanda
- Lugares expuestos a la luz directa del sol
- Lugares con temperaturas altas o bajas
- No instale esta unidad en una habitación con presencia de aceites o humo de cigarrillos. Incluso una pequeña cantidad de humo o aceite puede tener un impacto a largo plazo en la unidad.
- * Esta unidad produce una gran cantidad de calor y está diseñada para absorber calor para refrigerar sus componentes ópticos. El uso de la unidad en las ubicaciones indicadas anteriormente puede hacer que la suciedad se adhiera a la ruta de la luz, provocando imágenes oscuras o colores apagados.
- * La suciedad adherida a los componentes ópticos no puede eliminarse.

Mantenga el espacio suficiente respecto a paredes, etc.

Puesto que la unidad expulsa una gran cantidad de calor, instálela con espacio suficiente respecto a cualquier objeto, respetando las medidas siguientes.

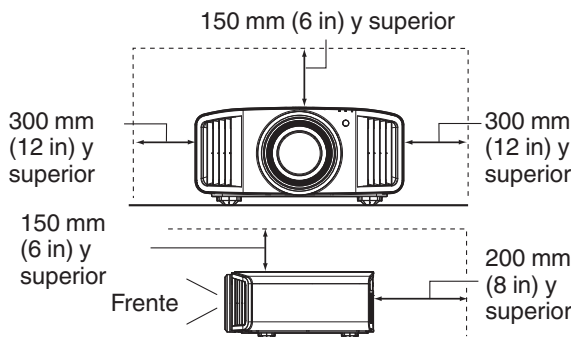

Deje sin obstáculos la parte frontal de la unidad. Si hubiese cualquier obstáculo delante de la salida de ventilación, el aire caliente volvería a entrar en la unidad y provocaría su recalentamiento. El aire caliente que fluye de la unidad puede producir sombras en la pantalla (fenómeno de neblina por calor).

Uso de la unidad

Esta unidad utiliza una lámpara de proyección, que se calentará durante su uso. No realice proyecciones en las siguientes circunstancias. De lo contrario, podría provocarse un incendio o avería.

- Proyección con la unidad colocada verticalmente.



- Proyección con la unidad inclinada en ángulo.

Dirección horizontal: dentro de $\pm 5^\circ$

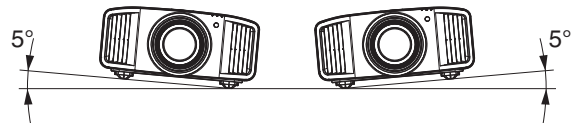

Inclinación vertical: inferior a $\pm 10^\circ$

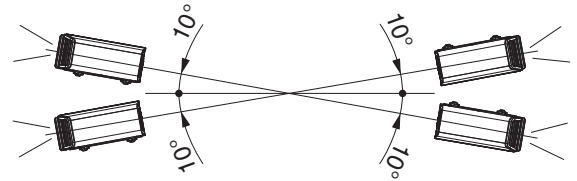

- Puede producirse un funcionamiento incorrecto si el ángulo no se encuentra en el intervalo indicado anteriormente.

Instalación de la pantalla

Instale la unidad y la pantalla de forma que queden en perpendicular entre ellas.



- Seleccione un material de pantalla con patrones no uniformes. Los patrones uniformes, como los cuadros, pueden provocar la aparición de patrones de interferencias.
- En este caso, puede cambiar el tamaño de la pantalla para hacer que se noten menos los patrones de interferencias.

Uso del proyecto a grandes altitudes

Si se utiliza esta unidad en una ubicación a más de 900 m (3.000 pies) por encima del nivel del mar (presión de aire baja), ajuste el "Modo gran altura" como "On". (PÁG. 66)

Precauciones durante el montaje

Fijación (montaje) del proyector

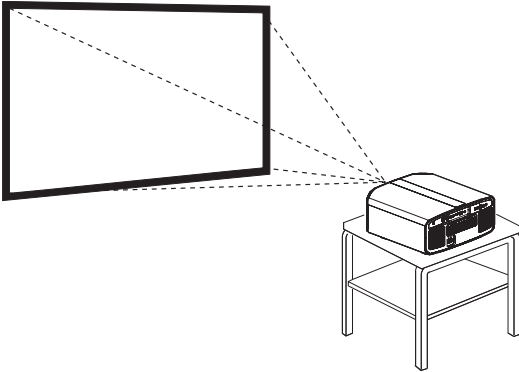

- Cuando la unidad vaya a montarse en una posición fija para su uso, instálela horizontalmente.
- Asegúrese de fijar la unidad principal para evitar accidentes, por ejemplo, durante un terremoto.

Fijación con tornillos

4 Ubicaciones

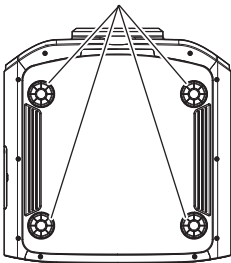

Retire las cuatro patas de sujeción de la parte inferior y apriete utilizando los tornillos (tornillos M5, de 20 a 25 mm).

- * El uso de otro tipo de tornillos puede hacer que la unidad se rompa.

Fijación del proyector (montaje en techo)

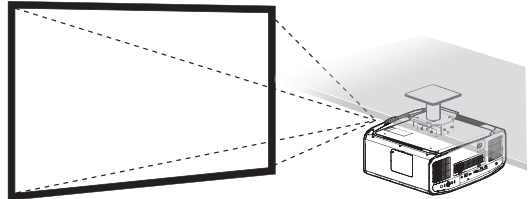

- Asegúrese de solicitar a su distribuidor que instale la unidad por usted. Si instala la unidad por su cuenta podría ocasionar que la unidad se caiga ocasionando lesiones.
- Lleve a cabo todas las acciones necesarias para evitar que la unidad principal pueda caerse, por ejemplo, en caso de terremoto.
- Independientemente de que la unidad esté todavía en garantía o no, JVC no asume responsabilidad alguna por los daños que pudiera ocasionarse al producto como resultado de un montaje en el que no se utiliza el cableado para instalación en el techo exclusivo de JVC o cuando el entorno no es el adecuado para una instalación en el techo.
- Cuando utilice la unidad suspendida del techo, preste atención a la temperatura del entorno. Cuando se utiliza un calentador, la temperatura del techo en el área que lo circunda puede ser más alta de lo esperado.
- Para instalar la unidad en el soporte de montaje en techo, ajuste el par en el rango entre 1,5 N m y 2,0 N m. Apretar con torsión mayor que la del rango anterior podría ocasionar daños a la unidad que, a su vez, pueden hacer que ésta se caiga.
- Cuando reutilice el soporte para montaje en el techo de un modelo antiguo, consulte a un especialista para comprobar si hay algún problema con el espacio circundante y el incremento de peso.
- Instale la toma a una altura accesible para desenchufar de la pared. O instale el disyuntor del circuito a una altura accesible para apagar el proyector. Si necesita información, consulte con su distribuidor asociado o especialista.

Ajuste de la posición

Ajuste del ángulo de elevación del proyector

La altura e inclinación de la unidad (de 0 a 5 mm (de 0 a 0,2 pulg.)) pueden ajustarse girando las patas de soporte. Eleve la unidad y ajuste las cuatro patas de soporte.

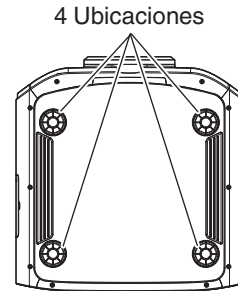
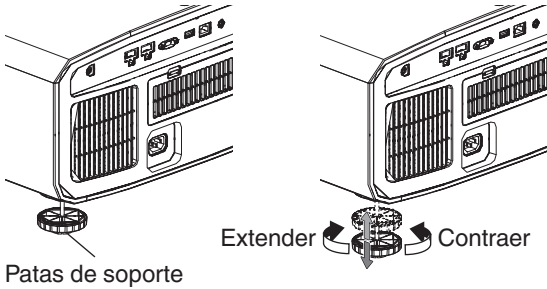

Ajuste de la posición de la imagen

Mediante el uso de la función de cambio de lentes de esta unidad, puede subir/bajar la imagen o girarla a izquierda/derecha. Ajuste a la posición deseada.

➔ "Ajuste de la lente dependiendo de la posición de proyección" (PÁG. 24)

Posición horizontal

Posición vertical: 0% (Centro)

Hasta aprox. un 43 % en **NX9** y un 34 % en **NX7 NX5** de la imagen proyectada.*

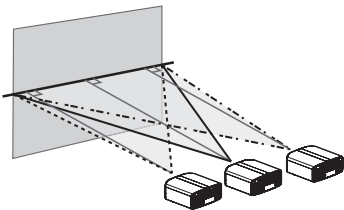

Posición vertical

Posición horizontal: 0% (Centro)

Hasta aprox. un 100 % en **NX9** y un 80 % en **NX7 NX5** de la imagen proyectada.*

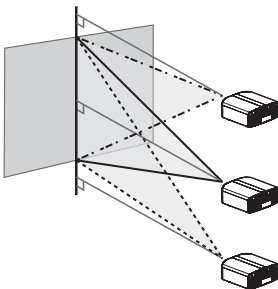

Intervalo de desplazamiento de la lente (16:9)

NX9

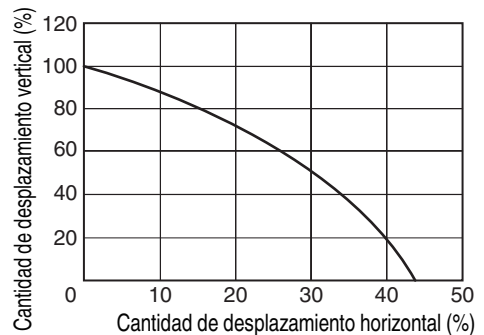

NX7 NX5

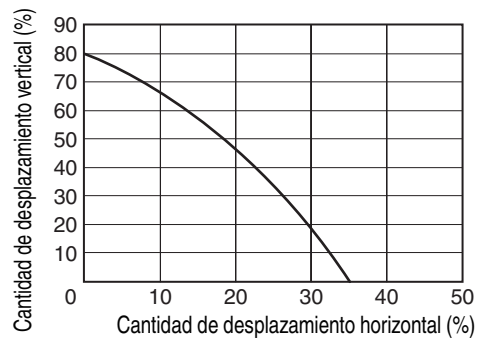

* Imagen 16:9

- El desplazamiento vertical máximo varía dependiendo de la cantidad de desplazamiento horizontal. Del mismo modo, el desplazamiento horizontal máximo también cambia en función de la cantidad de desplazamiento vertical.
- Los valores del gráfico pretenden servirle de guía. Utilícelos a modo de referencia durante la instalación.

Conexión del proyector

- No encienda la unidad antes de haber terminado la conexión.
- El procedimiento de conexión varía según el dispositivo utilizado. Para más detalles, consulte el manual de instrucciones del dispositivo que desea conectar.
- Este proyector se utiliza para la proyección de imágenes. Para la salida del audio de los dispositivos conectados, conecte un dispositivo de salida de audio independiente, como un amplificador o altavoz.
- Puede que, según los dispositivos y cables que deban conectarse, las imágenes no se muestren. Utilice un cable HDMI de alta velocidad (vendido por separado) con certificación HDMI. Por favor, utilice un cable certificado de alta velocidad HDMI Premium (compatible con 18 Gbps) cuando introduzca señales de vídeo 4K desde un dispositivo externo.
- Consulte igualmente "HDMI 2 EDID" PÁG. 55.
- Algunos cables no pueden conectarse a esta unidad debido al tamaño de la cubierta del conector.

Conexión al terminal de entrada HDMI (entrada digital)

Conexión mediante cable HDMI

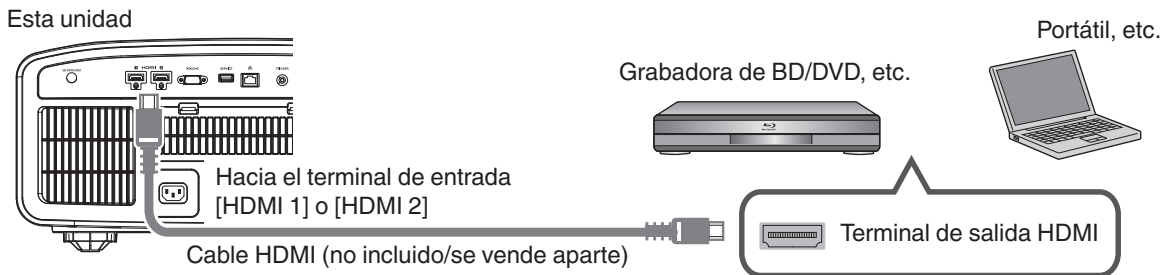

- Si se genera ruido, aleje el portátil de la unidad.

Conexión mediante amplificador AV

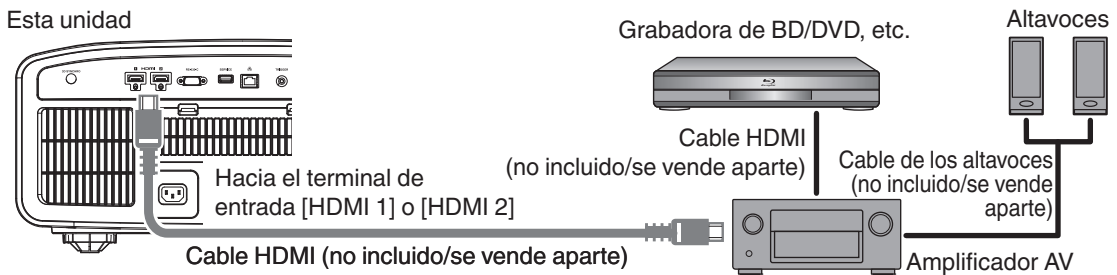

- Si el dispositivo de origen está conectado al proyector a través de un dispositivo intermedio tal como un amplificador AV o un divisor, la imagen de vídeo puede no aparecer dependiendo de las especificaciones de dicho dispositivo. En este caso, conecte el dispositivo de origen directamente al proyector y compruebe si se visualiza la imagen de vídeo.

Conexión mediante un cable de conversión HDMI-DVI

Esta unidad

PC de sobremesa, etc.

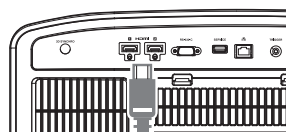

Hacia el terminal de entrada
[HDMI 1] o [HDMI 2]

Cable de conversión HDMI-DVI (no incluido/se vende aparte)



Terminal de salida DVI

- Si se genera ruido, aleje el PC de sobremesa de la unidad.
- Si no se visualiza el vídeo, intente reducir la longitud del cable o reducir la resolución del equipo que transmite el vídeo.

Conexión al terminal LAN

Esta unidad

PC de sobremesa, etc.

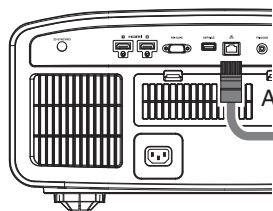

Al terminal [LAN]

Cable de conexión
(no incluido/se vende aparte)

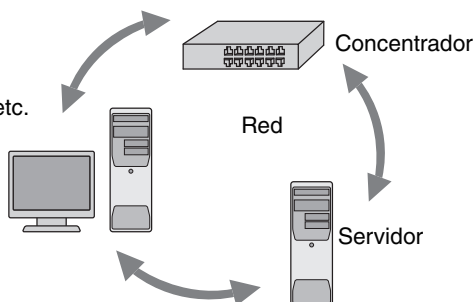

- La red se utiliza para controlar esta unidad. No se utiliza para el envío o recepción de señales de vídeo.
- Póngase en contacto con su administrador de red para obtener información relativa a la conexión de red.
- Ajuste "Modo ECO" como "Off" si se realiza una comunicación LAN en el modo de espera. (PÁG. 64)
- Para obtener más información sobre el control, consulte "Control externo" PÁG. 76.

Conexión al terminal RS-232C

Esta unidad

Portátil, etc.

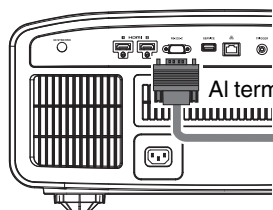

Al terminal [RS-232C]

Cable de conexión RS-232C
(no incluido/se vende aparte)

Terminal RS-232C



- Ajuste "Modo ECO" como "Off" si se realiza una comunicación RS-232C en el modo de espera. (PÁG. 64)
- Para obtener más información sobre el control, consulte "Control externo" PÁG. 76.

Conexión al terminal TRIGGER

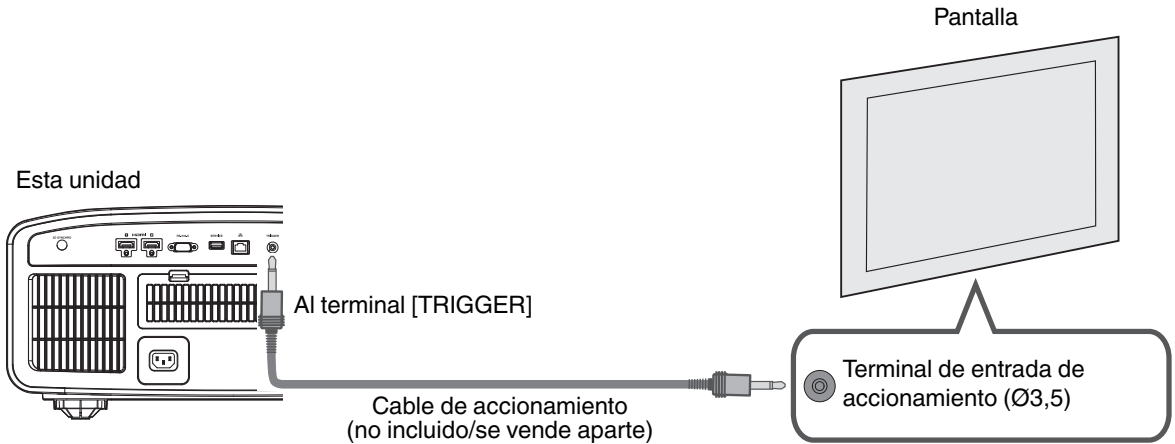

- No lo utilice para la alimentación eléctrica de otros dispositivos.
- La conexión al terminal de audio de otro dispositivo puede provocar que el dispositivo funcione de forma incorrecta o una avería.
- El uso por encima del valor nominal provocará un fallo de funcionamiento en la unidad.
- El terminal de accionamiento emite una tensión de 12 V. Observe las precauciones adecuadas para evitar cualquier cortocircuito.
- El valor de fábrica es "Off". Para cambiar el ajuste, configure la opción "Disparador" en el menú (PÁG. 64).

Conexión del cable de alimentación (accesorio incluido)

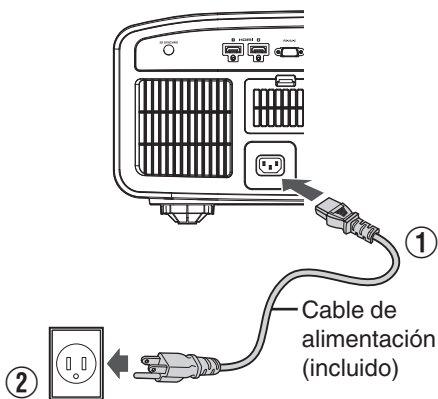

- ① Conecte el cable de alimentación incluido al terminal de entrada de alimentación de la unidad principal.
- ② Inserte el enchufe del cable incluido en la toma de pared.

Precauciones para evitar incendios y descargas eléctricas

- El consumo de energía de esta unidad es grande. Conéctela directamente a la toma de pared.
- Cuando no utilice el proyector, desenchufe el cable de alimentación de la toma.
- Conecte la unidad utilizando únicamente el cable de alimentación suministrado.
- No utilice una tensión que no sea la tensión de alimentación indicada.
- No dañe, rompa ni modifique el cable de alimentación. No coloque un objeto pesado sobre el cable de alimentación. Tampoco lo caliente ni tire de él. Si lo hace, el cable podría sufrir daños.
- No desenchufe el cable de alimentación con las manos mojadas.

Visualización de vídeos

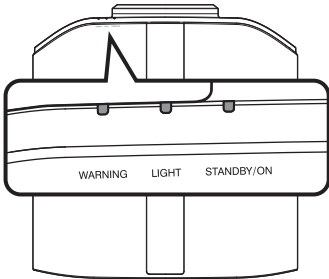
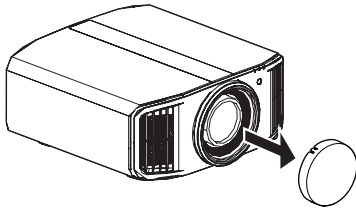

Control remoto

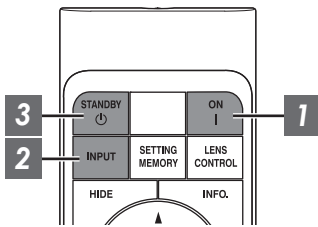

Unidad

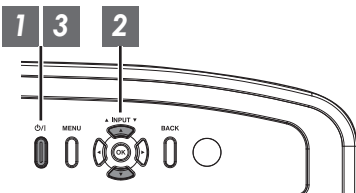

NOTA

- Asegúrese de quitar la tapa de la lente.
- Conecte el cable de alimentación y asegúrese de que el indicador "STANDBY/ON" se ilumina en color rojo.
- Durante el modo de espera en el "Modo ECO", el indicador "STANDBY/ON" no se ilumina incluso cuando el cable de alimentación está correctamente conectado.
En este caso, cancele el modo de espera pulsando cualquier botón en la unidad del mando a distancia, o utilice el botón \odot /I en la unidad del proyector cuando enciende la alimentación.

1 Encienda la unidad

Control remoto: pulse el botón I [ON].

Proyector: pulse el botón \odot /I

- El indicador visual "STANDBY/ON" pasa de rojo (la luz se apaga en "Modo ECO") a verde (la luz se apaga cuando la unidad se pone en marcha).

"STANDBY/ON" iluminado (rojo)
En estado de espera

"STANDBY/ON" iluminado (verde)
Durante el encendido de la lámpara

La luz "STANDBY/ON" se apaga
Cuando en "Modo ECO"



2 Seleccione la imagen que desee proyectar

Mando a distancia/proyector: Pulse el botón [INPUT] para cambiar la entrada.

- Reproduzca el dispositivo seleccionado para proyectar la imagen.

Para ocultar la imagen temporalmente

Pulse el botón [HIDE] del control remoto

- El indicador luminoso "STANDBY/ON" comienza a parpadear en verde.
- Pulse el botón [HIDE] nuevamente para reanudar la visualización de la imagen.
- No se debe apagar la unidad cuando la imagen esté oculta temporalmente.

3 Apague la unidad

Control remoto: pulse el botón  [STANDBY].

Proyector: pulse el botón /I

- Cuando se visualice el mensaje “Apagar. ¿Seguro?”, pulse de nuevo el botón.
- La luz se apaga y el indicador “STANDBY/ON” cambia de una luz verde a una luz roja intermitente.
- Después de que se apague la luz, el ventilador funcionará durante unos 60 segundos para enfriar la lámpara (modo enfriamiento). No desconecte el cable de alimentación durante la refrigeración.
- Después de unos 60 segundos, el indicador “STANDBY/ON” cambia de rojo parpadeante a rojo fijo.

“STANDBY/ON” parpadeando (rojo)
En el modo enfriamiento



“STANDBY/ON” iluminado (rojo)
En estado de espera



- Acople la tapa de la lente.

PRECAUCIÓN

- La unidad no debe apagarse durante aprox. 80 segundos después de haber sido encendida.
- La alimentación no puede volver a activarse mientras se realiza la refrigeración (60 segundos).
- Desconecte el enchufe cuando la unidad no vaya a ser utilizada durante un periodo de tiempo prolongado.
- Si la indicación del indicador no coincide con la descripción, consulte “Visualización de indicadores en la unidad principal” PÁG. 87 para más detalles.

Ajuste de la pantalla del proyector

Ajuste de la lente dependiendo de la posición de proyección

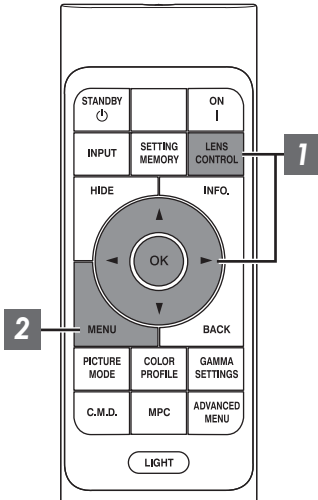

1 Pulse el botón [LENS CONTROL] y utilice las teclas [▲▼◀▶] para ajustar Enfoque, Zoom (tamaño de pantalla) y Desplazamiento (posición de pantalla)

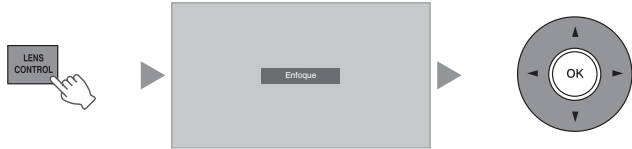

- Al pulsar el botón [LENS CONTROL] o el botón [OK], irá cambiando el modo en la siguiente secuencia: “Enfoque” → “Zoom” → “Desplazamiento” → “Enfoque”...
- La operación de la función de control de la lente se desactiva cuando se ajusta el bloqueo de la lente en “On”. (PÁG. 57)
- Para obtener más información, consulte “Control de objetivo” PÁG. 57.



Enfoque Ajuste



Ajuste de Zoom (tamaño de pantalla)

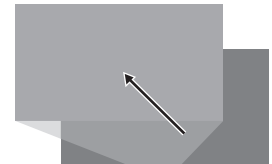

Ajuste de Desplazamiento (posición de pantalla)

2 Para finalizar el ajuste, pulse el botón [MENU] una vez o el botón [BACK] dos veces

Ajuste de patrón que se visualiza en la pantalla de ajuste

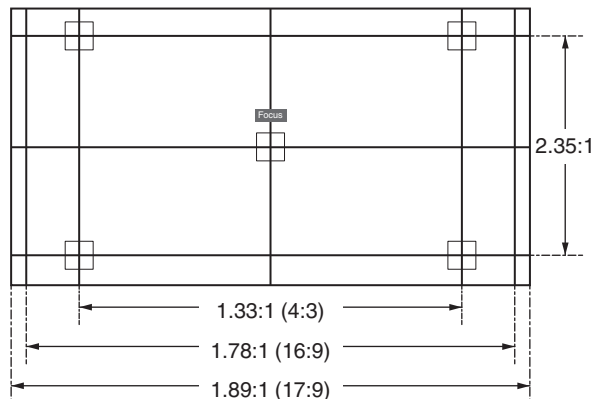

Ajuste la pantalla en función del ángulo de visualización de las respectivas relaciones de aspecto para los patrones de ajuste.

* No se visualiza cuando “Patrón de imagen” está configurado en “Off”.

Ajuste de corrección de la pantalla

1 Ajuste Ajuste de pantalla

Al seleccionar el modo de corrección óptimo de acuerdo con las características de la pantalla utilizada, las correcciones pueden realizarse para reproducir imágenes naturales con colores equilibrados.



- Esta opción no está disponible cuando “Perfil de Color” está ajustado a “Off”.
- Para obtener información sobre la pantalla y el modo de corrección correspondiente, visite nuestro sitio web.

<http://www3.jvckenwood.com/english/projector/screen/>

NOTA

- Puede utilizar el sensor óptico opcional y un software de calibración del proyector exclusivo para realizar ajustes más precisos. Para obtener más información acerca del software de calibración del proyector exclusivo, visite nuestro sitio web.

<http://www3.jvckenwood.com/english/download/>

Ajuste del tamaño de la pantalla (aspecto)

El tamaño de pantalla de la imagen proyectada puede ajustarse de forma óptima de acuerdo con el tamaño de pantalla original (aspecto) que se haya introducido.

- 1 Pulse el botón [MENU] para visualizar el menú
- 2 Seleccione “Instalación” → “Aspecto” en el menú, a continuación, seleccione el ajuste y pulse [OK]



Configuración	Descripción
Zoom	Amplifica la imagen de entrada horizontalmente en el valor máximo mientras se mantiene su relación de aspecto para la visualización. No se visualizará parte de la imagen que sale por el borde vertical. * Se visualiza en un ancho de 3840 píxeles en el modo 3D.
Auto	Amplifica la imagen de entrada horizontalmente o verticalmente en el valor máximo mientras se mantiene su relación de aspecto para la visualización.
Nativo	Amplifica la imagen 4 veces para la visualización en el centro si el tamaño de la pantalla de la imagen de entrada es 1920 x 1080 o más pequeña, o 2048 x 1080. Si el tamaño de la pantalla de la imagen de entrada es superior a 1920 x 1080 (con excepción de 2.048 x 1.080), la imagen se visualiza en el centro sin ninguna amplificación.

- 3 Pulse el botón [MENU] para salir

Ejemplo de imagen de entrada y tamaño de pantalla

Configuración Tamaño de la imagen de entrada	Zoom	Auto	Nativo
720x480			
1920x1080			

Visualización de películas en 3D

Al utilizar las GAFAS 3D (PK-AG1, PK-AG2, o PK-AG3) y EMISOR SINCRO 3D (PK-EM1 o PK-EM2), ambos vendidos aparte, podrá disfrutar de imágenes de vídeo en 3D.

- Para GAFAS 3D y EMISOR SINCRO 3D, que son compatibles con esta unidad, consulte “Accesorios opcionales” PÁG. 9.

Instalación del EMISOR SINCRO 3D

- 1 Conecte EMISOR SINCRO 3D al terminal [3D SYNCHRO] de la unidad principal

Ejemplo de instalación

Esta unidad

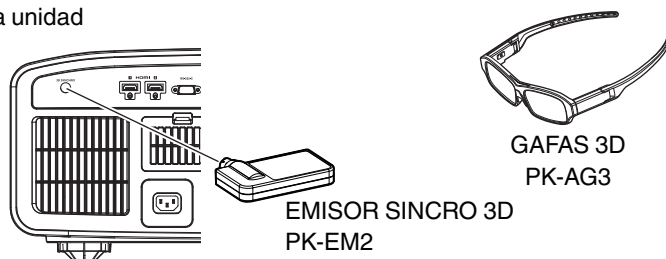

PRECAUCIÓN

- Si usa PK-EM1, ajuste la posición de EMISOR SINCRO 3D de tal modo que GAFAS 3D pueda recibir la señal desde EMISOR SINCRO 3D.
Para obtener más información, consulte el manual de instrucciones de PK-EM1.

Visualización de películas en 3D

1

Conecte esta unidad a un dispositivo HDMI compatible con 3D y encienda el dispositivo para reproducir la imagen de vídeo en 3D

- Para obtener más información sobre cómo reproducir imágenes de vídeo en 3D, consulte el manual de instrucciones del reproductor o de la grabadora utilizados.
- Esta unidad admite los siguientes formatos 3D.
 - Paquetes de fotogramas
 - Lado a lado
 - Superior e inferior

Ajuste del formato 3D

- ① **Seleccione “Señal de entrada” → “Ajustes 3D” → “Formato 3D” en el menú para cambiar el formato**

Formato	Descripción
Auto	Determina automáticamente y ajusta el formato una vez recibida la señal 3D.
Lado a Lado	Seleccione este ajuste si la señal de entrada 3D tiene el formato lado a lado.
Arriba & Abajo	Seleccione este ajuste si la señal de entrada 3D tiene el formato superior e inferior.
2D	Seleccione este ajuste si las imágenes en 2D se reconocen erróneamente como imágenes en 3D.

- * Si una señal no puede visualizarse como imagen en 3D, seleccionar el formato no cambia la señal a una imagen en 3D. Para obtener más información sobre señales de entrada posibles, consulte (“Tipos de posibles señales de entrada” PÁG. 86).
- * En la configuración predeterminada, “Formato 3D” se ajusta como “Auto” para la proyección automática de imágenes en 3D.

2

Apague las GAFAS 3D y vuelva a encenderlas

- El PK-AG1 se enciende automáticamente.

Ajuste de películas en 3D

Las imágenes de vídeo en 3D pueden aparecer de forma diferente en diferentes visualizadores. También pueden verse afectadas por su estado físico en el momento de la visualización.

Por lo tanto, se recomienda que ajuste las imágenes de vídeo de forma adecuada.

1

Seleccione “Señal de entrada” → “Ajustes 3D” desde el menú

Ajuste de parallax (Paralaje)

Ajuste el desplazamiento de la imagen para el ojo izquierdo y derecho de forma independiente para obtener el mejor efecto 3D.

- Para ello, utilice las teclas ◀▶ para desplazar el cursor.
- Intervalo de ajuste: de -15 a +15

Ajuste de diafonía (Cancelar Diafonía)

Las imágenes dobles (solapamiento de la imagen de la izquierda con la de la derecha, o viceversa) pueden reducirse para obtener una calidad mayor.

- Para ello, utilice las teclas ◀▶ para desplazar el cursor.
- Intervalo de ajuste: de -8 a +8

2

Pulse el botón [MENU] para salir

Selección de una calidad de imagen dependiendo del tipo de vídeo

Ajuste del modo de imagen

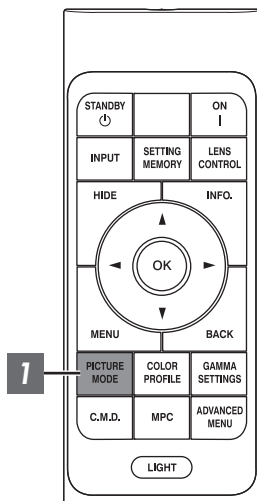

Puede ajustar la calidad de la imagen de acuerdo con el tipo de imagen de vídeo que va a visualizar.

1 Pulse el botón [PICTURE MODE], use las teclas [▲▼] para seleccionar “Modo de imagen” y, a continuación, pulse [OK]

- Puede configurar elementos de ajuste más detallados pulsando el botón [MENU] para visualizar el menú, seguido de la selección de “Ajuste de imagen” → “Modo de imagen” y pulsando el botón [OK]. (PÁG. 49)

Opción	Descripción
Natural	Calidad de imagen que se centra en la reproducción de un color natural y de la gradación. Adecuado para imágenes dramáticas, etc.
Cine	Reproduce la imagen en colores vívidos. Adecuado para todas las películas.
HDR10	Haciendo pleno uso de la amplia gama de colores y el contraste, este modo es adecuado para la visualización de contenidos HDR10 como Ultra HD Blu-ray y del servicio de transmisión en directo.
Frame Adapt HDR*	El modo de imagen que analiza y ajusta automáticamente el mapeo tonal HDR de cada fotograma en el contenido de HDR10. Emplea un algoritmo de análisis del original que permite a los usuarios disfrutar de contenidos HDR10 con distintos niveles de brillo en una calidad de imagen óptima.
HLG	Calidad de imagen adecuada para ver contenido producido en Hybrid Log-Gamma, un estándar de HDR para transmisión.
Película NX9 NX7	Reproduce fielmente la textura de las películas.
THX NX9	Calidad de imagen certificada por THX.
User 1 a User 6	Permite que los datos de calidad de imagen definidos por el usuario puedan guardarse y recuperarse.

* Admite software de la versión v3.10 y posteriores.

Ajuste del perfil de color

Al ajustar el “Perfil de Color” (información del espacio de color) de acuerdo con el “Modo de imagen”, podrá ajustar de forma precisa la calidad de la imagen de acuerdo con la película que esté visualizando.

* Esta opción no está disponible cuando “Modo de imagen” está ajustado a “Frame Adapt HDR”.

1 Después de configurar “Modo de imagen” (PÁG. 29), pulse el botón [COLOR PROFILE], use las teclas [▲▼] para seleccionar “Perfil de Color” y pulse [OK]

- También puede realizar el ajuste pulsando el botón [MENU] para visualizar el siguiente menú seleccionando “Ajuste de imagen” → “Perfil de Color”.
- Los ajustes “Perfil de Color” seleccionables varían en conformidad con “Modo de imagen”.

“Perfil de Color”

Perfil de Color	Descripción
BT.709	Espacio de color que es adecuado para BT.709.
BT.2020 NX9 NX7	Espacio de color que es adecuado para BT.2020.
DCI	Espacio de color que es adecuado para DCI.
Vídeo	Gama de colores que reproduce metraje de video como dramas e imágenes en vivo en colores vivos y brillantes.
Animación NX9 NX7	Espacio de color adecuado para obras de animación CG. Ideal para obras de animación con colores brillantes.
Cine	Gama de color específico para cine JVC original que logra un equilibrio entre el brillo aumentado y la intensidad del color.
HDR	Espacio de color adecuado para contenido HDR.
Película 1 NX9 NX7	El espacio de color se acerca a las características de las películas de cine Eastman Kodak Company.
Película 2 NX9 NX7	El espacio de color se acerca a las características de las películas de cine FUJIFILM Corporation.
THX NX9	Espacio de color del estándar THX.
Off	Deshabilita el ajuste del espacio de color.
Custom1 a Custom4	Para guardar los datos de perfil de color creados usando el software de calibración del proyector.
Pana_PQ_HL*	Use esta opción cuando el ajuste de visualización del reproductor está configurado en “Luminosidad Proyector Alta”.
Pana_PQ_BL*	Use esta opción cuando el ajuste de visualización del reproductor está configurado en “Luminosidad Proyector Básica”.

* Perfil de color solo para el reproductor UHD BD de Panasonic. Para obtener más información sobre cómo usar estas opciones, consulte PÁG. 35.

Admite software de la versión v2.00 y posteriores.

Lista de “Perfil de Color” seleccionables según “Modo de imagen”

Modo de imagen	Perfil de Color
Natural	BT.709
	BT.2020 NX9 NX7
	DCI
	Vídeo
	Animación NX9 NX7
	HDR
Cine	BT.709
	BT.2020 NX9 NX7
	Cine
	DCI
	Vídeo
	HDR
HDR10 HLG	BT.709
	BT.2020 NX9 NX7
	DCI
	HDR
Película NX9 NX7	Película 1
	Película 2
THX NX9	THX
Entre User 1 y User 6	BT.709
	BT.2020 NX9 NX7
	DCI
	Vídeo
	Animación NX9 NX7
	Cine
	HDR
	Off
	Custom1 a Custom4
	Pana_PQ_HL*
Pana_PQ_BL*	

* Perfil de color solo para el reproductor UHD BD de Panasonic. Para obtener más información sobre cómo usar estas opciones, consulte PÁG. 35.
Admite software de la versión v2.00 y posteriores.

Ajuste según el color preferido (Gestión de color)

Basándose en el ajuste seleccionado de “Perfil de Color”, puede ajustar cada uno de los siguientes colores de acuerdo a su preferencia: Rojo, Amarillo, Verde, Cian, Azul y Magenta.

1 Pulse el botón [MENU] para visualizar el menú, seguido de la selección de “Ajuste de imagen” → “Perfil de Color” para mostrar el menú “Perfil de Color”

2 Ajuste “Gestión de color” a “On” y pulse el botón [OK]



3 Ajuste según el color preferido

① Seleccione “Selección de color” y pulse las teclas ◀▶ para seleccionar el color que desee ajustar

- Para el ajuste del color, seleccione un color de los siguientes: “Rojo”, “Amarillo”, “Verde”, “Cian”, “Azul”, “Magenta”.

② Ajuste el color seleccionado

Opción	Intervalo de ajuste	Descripción
Posición de eje	de -30 a 30	Ajuste de forma precisa la posición central del color seleccionado.
Tinte	de -30 a 30	Ajuste el matiz (tono del color).
Saturación	de -30 a 30	Ajusta la saturación de color (intensidad). de -30 (apagado) a +30 (intenso)
Brillo	de -30 a 30	Ajusta el brillo. de -30 (oscuro) a +30 (brillante)

- Al seleccionar “Reajustar” se reinician todos los datos de ajuste.
- Pulsar el botón [HIDE] en el control remoto le permite comprobar la imagen antes del ajuste. Vuelva a pulsar el botón [HIDE] para regresar a la pantalla de ajuste.

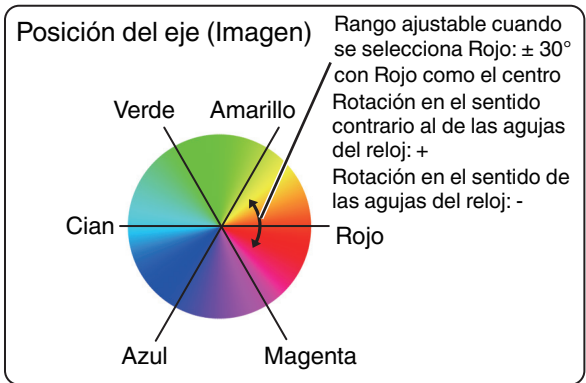

4 Pulse el botón [MENU] para salir

Visualización de contenido HDR

Al visualizar contenido HDR, realizar ajustes de acuerdo con el contenido y el entorno de visualización permite que las imágenes se reproduzcan con mayor calidad.

✎ ¿Qué es el contenido HDR?

Alto rango dinámico (HDR, por sus siglas en inglés) hace referencia a imágenes con una gran diferencia en el brillo entre las áreas de altas luces y sombras (rango dinámico). Es una tecnología que permite la reproducción fiel y realista de los colores originales, así como el brillo y los detalles de las sombras que no se pueden expresar con el SDR convencional (rango dinámico estándar). El estándar internacional para HDR se establece en UIT-R (Unión Internacional de Telecomunicaciones - Sector de Radiocomunicaciones) BT.2100. Se han realizado mejoras en muchos aspectos en comparación con UIT-R BT.709, que era el estándar convencional Full HD.

HDR se puede dividir en gran medida en dos formatos diferentes, a saber, HDR10 empleado por UHD-BD y servicios de transmisión de video, y Hybrid Log-Gamma empleado para la emisión. En comparación con el SDR convencional, el HDR10 de formato HDR estándar ofrece una resolución más alta, una mayor luminosidad y una mayor gradación, así como una gama de colores más amplia para reproducir imágenes de forma más realista en combinación con un amplio rango dinámico.

➔ “Tecnología HDR original de JVC” (PÁG. 33)

Tecnología HDR original de JVC

Esta unidad está equipada con funciones que le permitirán disfrutar de imágenes HDR de mejor calidad con facilidad.

Modo de imagen HDR automático

Se selecciona automáticamente un modo de imagen óptimo para reproducir HDR10 y el contenido de Hybrid Log-Gamma. El contenido HDR no se puede mostrar de forma óptima si no se ve en un modo de imagen que admita HDR. Esta unidad cambia automáticamente al modo de imagen óptimo para que pueda disfrutar viendo imágenes HDR fácilmente sin tener que lidiar con configuraciones complejas.

* Es posible que el modo de imagen no cambie automáticamente según el contenido de reproducción y el reproductor en uso.

➔ “Configuración de HDR” (PÁG. 55)

Pantalla de información de masterización HDR10

La información de masterización de los contenidos se puede mostrar cuando se reproducen contenidos HDR10, como los que se encuentran en UHD Blu-ray. Con esta información, puede estar seguro de que está reproduciendo contenido HDR. Además, según la información de Max CLL y Max FALL, se pueden realizar cambios personalizados de acuerdo con el contenido ajustando el tono de la imagen.

* La información de masterización podría no mostrarse según el contenido de reproducción y el reproductor en uso.

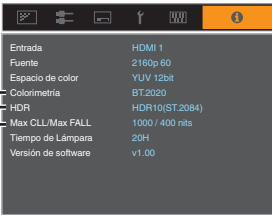

Entrada	HDMI 1
Fuente	2160p 60
Espacio de color	YUV 12bit
Colorimetría	BT2020
HDR	HDR10(ST,2084)
Max CLL/Max FALL	1000 / 400 nits
Tiempo de Lámpara	20h
Versión de software	v1.00

- 1 Colorimetría**
Muestra la información de la gama de colores de las señales de entrada.
- 2 HDR**
Muestra la información gamma cuando se recibe un paquete de HDR.
- 3 Max CLL/Max FALL**
Muestra la información de masterización del contenido durante la reproducción de HDR.
Max CLL: Nivel máximo de contenido de luz
Max FALL: Nivel máximo del promedio de luz por fotograma

➔ “**i** Información” (PÁG. 66)

Mapeo Tonal Automático

La calificación varía de forma diversa con el trabajo de video, con algunos contenidos más brillantes y otros más oscuros. Al usar la función “Mapeo Tonal Automático”, el ajuste de gamma se realiza automáticamente para lograr el rendimiento de imagen óptimo en función de la información de masterización (Max CLL/Max FALL) del contenido de HDR10. También, mediante la configuración del nivel de brillo base “Nivel de Mapeo”, podrá disfrutar de una calidad de imagen óptima de acuerdo con el tamaño de la pantalla y el entorno de visualización.

* “Mapeo Tonal Automático” podría no estar disponible en función del contenido de reproducción y del reproductor en uso.

➔ “Ajuste de Mapeo Tonal Automático” (PÁG. 43)



Mapeo Tonal Automático “Off”



Mapeo Tonal Automático “On”



* Las fotografías solo pretenden ser ilustrativas.

Ajuste manual gamma HDR

Además de la función “Mapeo Tonal Automático”, el ajuste de gamma también se puede realizar manualmente en esta unidad.

El ajuste preciso de acuerdo con el contenido de reproducción y el entorno de visualización es posible usando “Tonalidad de imagen” para determinar el brillo general, “Nivel oscuro” para ajustar la gradación de las sombras y “Nivel brillante” para ajustar la gradación de las altas luces.

➔ “Uso de asignación de tonos para ajustes manuales” (PÁG. 44)



Frame Adapt HDR*

Además de la calificación de trabajos individuales, el brillo máximo del contenido real puede variar con cada escena o fotograma.

El uso de la función “Frame Adapt HDR” permite que el mapeo tonal HDR se ajuste automáticamente en el nivel óptimo mediante el análisis instantáneo del brillo de cada fotograma en el contenido HDR10.

Si bien la función “Mapeo Tonal Automático” requiere la masterización de la información del contenido, esta función aprovecha al máximo la tecnología de análisis de imagen HDR de JVC, lo que permite que los usuarios disfruten de una alta calidad de imagen en todos los contenidos HDR10 aunque la información de masterización no esté disponible.

➔ “Ajuste de Frame Adapt HDR*1” (PÁG. 41)

* Admite software de la versión v3.10 y posteriores.

Colaboración con el reproductor UHD BD de Panasonic DP-UB9000

Al seleccionar uno de los dos perfiles de color especiales del proyector del Tipo de pantalla HDR de DP-UB9000 mejora la dimensionalidad y la precisión de la degradación mediante el mapeo tonal de vídeo HDR para que coincida con las características de visualización del proyector JVC.

* Admite el firmware de la versión v2.00 o posterior.

Paso 1:

Uso de DP-UB9000 de Panasonic: Seleccione “Luminosidad Proyector Alta” o “Luminosidad Proyector Básica” en la configuración de Tipo de pantalla HDR.

MENÚ DP-UB9000: Configuración del reproductor → Configuración avanzada → Tipo de pantalla HDR

Paso 2:

Uso de DP-UB9000 de Panasonic: Establezca Optimizador HDR en “On” en el menú de OSD.

Paso 3:

Uso del proyector JVC: Ajuste “Modo de imagen” de la siguiente manera.

1 Seleccione un Modo de imagen entre “Usuario 1-6” (PÁG. 29)

2 Establezca “Perfil de Color” (PÁG. 30) manualmente tomando como base la siguiente tabla

Proyector Perfil de Color	DP-UB9000 Tipo de pantalla HDR	Efectos en la imagen de vídeo
Pana_PQ_HL	Luminosidad Proyector Alta	Da prioridad al brillo más alto de la imagen con un buen color.
Pana_PQ_BL	Luminosidad Proyector Básica	Da prioridad a la mejor reproducción del color con un brillo ligeramente reducido.

3 Los datos de gamma HDR se reflejan en los perfiles de color del proyector antes mencionados. Como resultado, el modo de gamma HDR no se utiliza. En su defecto, establezca “Temperatura de color” en “6500K” (PÁG. 50) y “Gamma” en “2.2” (PÁG. 37)

NOTA

- Si desea ver contenido HDR10 con el DP-UB9000 usando el método descrito en este documento, le recomendamos que seleccione la Memoria de usuario creada en función de las instrucciones antes mencionadas, y selecciónela en la pantalla de menú JVC “Selección Automática HDR10”. (“Selección Automática HDR10” PÁG. 55)

Ajuste de películas para obtener una mayor expresividad (Control múltiple de píxeles)

El nuevo algoritmo de procesamiento de imágenes desarrollado por JVC ayuda a crear una impresión natural que es más nítida en las áreas enfocadas, y más suave en las áreas no enfocadas, permitiéndole disfrutar de imágenes altamente expresivas con una mayor sensación de profundidad.

1 Pulse el botón [MPC] para visualizar el menú de ajustes

- El ajuste también se puede configurar seleccionando “Ajuste de imagen” → “MPC/e-shift” **NX9**, “Nivel MPC” **NX7 NX5** desde el menú.



2 Realice los ajustes de acuerdo con su preferencia basándose en el ajuste del “Modo de imagen” seleccionado

- * Los valores de fábrica varían con el “Modo de imagen”.

Opción	Configuración	Descripción
8K e-shift NX9	Off / On	Activa o desactiva la pantalla del cambio electrónico.
Modo gráfico	Estándar / Alta resolución	Cambia la configuración de MPC. Se recomienda configurar este elemento en Estándar durante la visualización de contenido normal de Blu-ray, y en “Alta resolución” al ver contenido de resolución 4K.
Acentuar	de 0 a 10	Mejora la nitidez de la imagen.
Suavizar	de 0 a 10	Mejora la borrosidad de la imagen para lograr un efecto de mayor suavidad.
NR	de 0 a 10	Para reducir el ruido de la imagen de vídeo.

- Aumentando el intervalo de ajuste puede obtener efectos mejorados.

3 Pulse el botón [MENU] para salir

Alterna entre los Estados antes y durante el Ajuste

Pulsar el botón [HIDE] en el control remoto le permite alternar entre los estados antes del ajuste y durante el ajuste.

Ajuste preciso de la calidad de imagen

Ajuste del valor de salida de la imagen proyectada (Gamma)

Puede ajustar el valor de salida de la imagen proyectada respecto a la entrada de la señal de vídeo.

* Esta opción no está disponible cuando “Modo de imagen” está ajustado a “Frame Adapt HDR”.

Ejemplo de ajuste de gamma

La imagen general parece más brillante respecto a la imagen original, haciendo que las áreas oscuras sean más visibles.

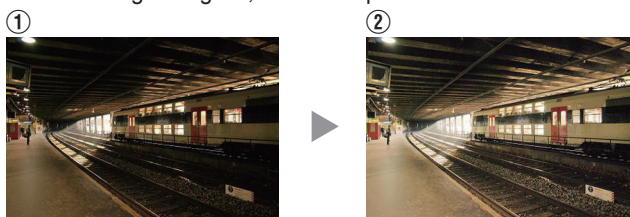
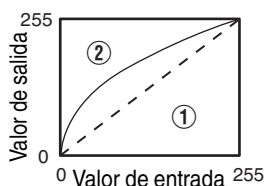

Las fotografías solo pretenden ser ilustrativas.

Aumenta el contraste respecto a la imagen original, creando una mayor sensación de profundidad.

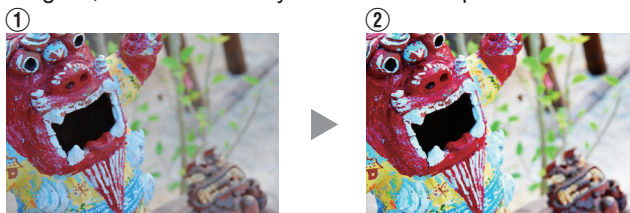

Las fotografías solo pretenden ser ilustrativas.

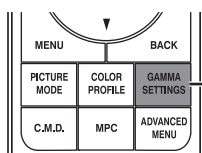

1 Pulse el botón [GAMMA SETTINGS] para visualizar el menú de gamma

2 Seleccione “Gamma” para configurar

- También puede realizar el ajuste pulsando el botón [MENU] para visualizar el siguiente menú seleccionando “Ajuste de imagen” → “Gamma”.
- Los ajustes “Gamma” seleccionables varían en conformidad con “Modo de imagen”.

“Gamma”

Gamma		Descripción
Cuando se ajusta “Perfil de Color” en “Película 1” NX9 NX7	Película 1	La imagen se acerca a las características de las películas de cine Eastman Kodak Company.
	Película 2	Se hace más hincapié en la gradación en comparación con el ajuste “Película 1”.
Cuando se ajusta “Perfil de Color” en “Película 2” NX9 NX7	Película 1	Hace más hincapié en el contraste en comparación con el ajuste “Película 2”.
	Película 2	La imagen se acerca a las características de las películas de cine FUJIFILM Corporation.
2.2	La gamma se ajusta en “2.2”, “2.4” y “2.6” respectivamente.	
2.4		
2.6		
Cine 1	Hace más hincapié en la gradación.	
Cine 2	Hace más hincapié en el contraste.	
HDR(PQ)	Adecuado para visualizar contenido HDR como UHD BD (HDR10).	
HDR(HLG)	Adecuado para visualizar contenido HDR como las emisiones HDR.	
THX NX9	Vídeo de estándar THX.	
Entre Personalizado 1 y Personalizado 3	Permite el ajuste de precisión de gamma según las preferencias.	

Ajustes “Gamma” seleccionables en conformidad con “Modo de imagen”

Modo de imagen	Gamma
Película NX9 NX7	Película 1
	Película 2
	Entre Personalizado 1 y Personalizado 3
Cine Natural Entre User 1 y User 6	HDR(PQ)
	HDR(HLG)
	2.2
	2.4
	2.6
	Cine 1
	Cine 2
	Entre Personalizado 1 y Personalizado 3

Modo de imagen	Gamma
HDR10	HDR(PQ)
	2.2
	2.4
	2.6
	Cine 1
	Cine 2
	Entre Personalizado 1 y Personalizado 3
HLG	HDR(HLG)
	2.2
	2.4
	2.6
	Cine 1
	Cine 2
	Entre Personalizado 1 y Personalizado 3
	THX NX9

Ajuste preciso según la Configuración Gamma Preferida

Puede realizar ajustes precisos según la configuración del ajuste de gamma seleccionada.

1 Pulse el botón [GAMMA SETTINGS] para visualizar el menú de gamma

- También puede realizar ajustes desde “Ajuste de imagen”→“Gamma” en el menú.

2 Ajuste a la configuración deseada

- Seleccione el color que desea ajustar de “Selección de color” y ajuste “Tonalidad de imagen”, “Nivel oscuro” y “Nivel brillante”.

Elemento de ajuste y su ajuste

Opción	Descripción	Configuración
Selección de color	Para seleccionar el color para el ajuste “Tonalidad de imagen”, “Nivel oscuro” y “Nivel brillante”.	Blanco / Rojo / Verde / Azul
Tonalidad de imagen	Ajusta el nivel general de brillo automáticamente para obtener un resultado equilibrado sin comprometer la gradación de la imagen.	-16 (oscurece la imagen para un efecto de baja exposición) a +16 (aumenta el brillo de la imagen para un efecto de alta exposición)
Nivel oscuro	Ajusta las partes oscuras de la imagen de entrada. • Para ello, utilice las teclas ◀▶ para desplazar el cursor.	-7 (oscurece las sombras) a +7 (aumenta el brillo de las sombras)
Nivel brillante	Ajusta las partes brillantes de la imagen de entrada. • Para ello, utilice las teclas ◀▶ para desplazar el cursor.	-7 (oscurece las zonas brillantes) a +7 (aumenta el brillo de las zonas brillantes)

Selección del valor de corrección base (valor inicial) para el ajuste

- Al seleccionar uno de los ajustes “Personalizado 1” a “Personalizado 3” en “Gamma” le permitirá seleccionar “Valor de corrección”.
- Seleccione el “Valor de corrección” base para el ajuste usando las teclas ◀ ▶.
- Los valores de corrección seleccionables varían de acuerdo a “Modo de imagen”. (Consulte la tabla de abajo).

Lista de “Valor de corrección” seleccionables según “Modo de imagen”

Modo de imagen	Valor de corrección
Película NX9 NX7	Película 1
	Película 2
	Importar
Cine Natural Entre User 1 y User 6	1.8
	1.9
	2.0
	2.1
	2.2
	2.3
	2.4
	2.5
	2.6
	Cine 1
	Cine 2
	HDR(PQ)
	HDR(HLG)
	Importar

Modo de imagen	Valor de corrección
HDR10	1.8
	1.9
	2.0
	2.1
	2.2
	2.3
	2.4
	2.5
	2.6
	Cine 1
	Cine 2
HLG	HDR(PQ)
	Importar
	1.8
	1.9
	2.0
	2.1
	2.2
	2.3
	2.4
	2.5
	2.6
Cine 1	
Cine 2	
HDR(HLG)	
Importar	

Cuando se ajusta “Valor de corrección” en “Importar”

- Al seleccionar “Importar” para “Valor de corrección”, los datos gamma creados externamente se pueden seleccionar como el valor de ajuste base para el ajuste.
- El ajuste de fábrica para “Importar” es “2.2”.
- Podrá usar el software de calibración para personalizar el ajuste de los datos gamma e importar los datos gamma creados.

Comuníquese con su distribuidor autorizado si desea más detalles.

Ajuste Gamma

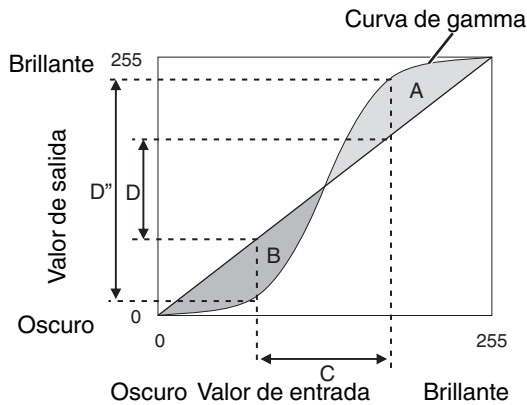

- Cuando la curva de gamma es una línea recta: El brillo y el contraste de la entrada de vídeo serán los mismos que los de la salida de vídeo.
- Área para la cual la curva de gamma está por encima de la línea recta (A): La salida de vídeo aparece más brillante que en la entrada.
- Área para la cual la curva de gamma está por debajo de la línea recta (B): La salida de vídeo aparece más oscura que en la entrada.
- Área para la cual la pendiente de la curva de gamma es pronunciada (tono intermedio) (C): El intervalo de la escala de grises de la salida de vídeo se amplía y el contraste aumenta ($D \rightarrow D'$).

Ajuste de Frame Adapt HDR*1

1 Pulse el botón [MENU] para mostrar el menú y ajuste “Modo de imagen” en “Frame Adapt HDR” en el menú “Ajuste de imagen”.

- También puede presionar el botón [PICTURE MODE] y usar las teclas \uparrow \downarrow “Frame Adapt HDR” para seleccionar y configurar un ajuste. (PÁG. 29)

2 Ajuste esta opción en “Nivel de HDR” en el menú “Ajuste de imagen”. *2

“Nivel de HDR”

Esta función sirve para ajustar el brillo general.

Nivel de HDR	Efectos en la imagen de vídeo
Auto	Ajusta el brillo automáticamente en un nivel adecuado en función de la información de masterización (MaxCLL/FALL) del contenido.
Bajo	Adecuado para contenidos que generalmente son brillantes. También es una configuración efectiva para pantallas más pequeñas.
Medio	Adecuado para contenidos con un nivel estándar de brillo.
Alto	Adecuado para contenidos que generalmente son oscuros. También es una configuración efectiva para pantallas más grandes.

*1 Admite software de la versión v3.10 y posteriores. Este modo de imagen solo es efectivo para los contenidos HDR10.

*2 “Modo de imagen” solo es efectivo para “Frame Adapt HDR”.

3 Configure esta opción en “Procesamiento de HDR” en el menú “Ajuste de imagen”. *3

“Procesamiento de HDR”

Esta es una característica para configurar el método de análisis de contenido.

Procesamiento de HDR	Efectos en la imagen de vídeo
Fotograma	Ajusta automáticamente el mapeo tonal HDR después de analizar el brillo máximo de cada fotograma.
Escena	Ajusta automáticamente el mapeo tonal HDR después de analizar el brillo máximo de cada escena.
Estático	Configura la imagen del vídeo en función de la información de masterización (MaxCLL/FALL) del contenido y no realiza ningún ajuste dinámico.

*3 “Modo de imagen” solo es efectivo para “Frame Adapt HDR”.

4 En el menú “Ajuste de imagen”, seleccione “Modo de imagen” y configure “Filtro de cine” en el menú de configuración detallado del modo de imagen que aparece. **NX9**

N7

“Filtro de cine”

Filtro de cine	Efectos en la imagen de vídeo
Normal	Da prioridad al brillo más alto de la imagen con un buen color.
Amplio	Prioriza la reproducción del color y permite que los usuarios disfruten de la amplia gama de colores del HDR. Recomendado para todo tipo de contenidos filmados.

NOTA

- Si desea ver contenido HDR10 en el modo de imagen “Frame Adapt HDR”, le recomendamos que habilite el cambio automático a “Frame Adapt HDR” en “Señal de entrada” → “Configuración de HDR” → “Selección Automática HDR10”. (“Selección Automática HDR10” PÁG. 55)

Ajuste de Mapeo Tonal Automático

* Esta opción no está disponible cuando “Modo de imagen” está ajustado a “Frame Adapt HDR”.

1 Pulse el botón [GAMMA SETTINGS] para visualizar el menú de gamma

2 Ajuste “Mapeo Tonal Automático” como “On”

- El menú “Mapeo Tonal Automático” se visualiza cuando “Gamma” se ajusta en “HDR(PQ)” durante la reproducción de contenido HDR o cuando “Valor de corrección” de Gamma se ajusta en “HDR(PQ)”.
- La información podría no visualizarse en función del reproductor y el contenido.
- Si bien los parámetros se pueden ajustar cuando “Mapeo Tonal Automático” está ajustado en “On”, los parámetros ajustados no se podrán guardar (versión de software v2.00 y posteriores). Para ajustar con precisión, configure “Mapeo Tonal Automático” en “Off” y realice el ajuste manualmente.
 - ➔ “Uso de asignación de tonos para ajustes manuales” (PÁG. 44)



3 Configure el brillo base en “Nivel de Mapeo”

- La configuración “Mapeo Tonal Automático” se ajusta en función de una pantalla de 100" con una ganancia de 1,0 en oscuridad total.
- Ajústelo en la dirección positiva si hay poco brillo en el entorno de visualización, y en la dirección negativa si es demasiado brillante.

Uso de asignación de tonos para ajustes manuales

La gamma "HDR(PQ)" es la curva PQ adoptada por HDR10. Los ajustes de precisión pueden realizarse de acuerdo con el tamaño de la pantalla y el entorno, aunque los ajustes predeterminados para visualizar con el proyector se hayan ajustado para permitir una visión óptima.

Ajustes predeterminados cuando se visualiza contenido HDR con este proyector

Modo de imagen : HDR10
Gamma : HDR(PQ)
Tamaño estimado de la pantalla : De 90 a 120 pulgadas (ganancia de pantalla 1,0)
CLL máx./FALL máx. estimados : CLL máx. 1000 nits, FALL máx. 400 nits

Método de ajuste del tono de imagen



Cuando el tono de imagen está ajustado en "-"
(La pantalla entera se oscurece).

- El tamaño de la pantalla es menor que la estimación
- Los valores de CLL máx./FALL máx. son mayores que la estimación (PÁG. 66)
- La pantalla se vuelve más brillante en el transcurso de la visualización



Cuando el tono de imagen está ajustado en "+"
(La pantalla entera se vuelve más brillante).

- El tamaño de la pantalla es mayor que la estimación
- Los valores de CLL máx./FALL máx. son menores que la estimación (PÁG. 66)
- La pantalla se vuelve más oscura en el transcurso de la visualización

Método de ajuste del área brillante/oscura



(-) para aumentar el contraste



(+) para hacer más visible la información del área oscura



(-) para aumentar la gradación de las áreas resaltadas



(+) para aumentar el contraste

Para usuarios que buscan obtener una curva gamma más fiel a la curva PQ original

Nuestros proyectores han sido ajustados para mostrar las imágenes del proyector en la pantalla con la calidad óptima de la configuración predeterminada basada en la curva PQ original. Para usuarios que desean obtener resultados más fieles a la curva PQ original, ajuste manualmente con referencia a los valores siguientes.

Cuando el punto de recorte es 400 nits

Tonalidad de imagen	+5
Nivel oscuro	0
Nivel brillante	+7

Cuando el punto de recorte es 1000 nits

Tonalidad de imagen	-7
Nivel oscuro	0
Nivel brillante	+7

Cuando el punto de recorte es 2000 nits

Tonalidad de imagen	-9
Nivel oscuro	0
Nivel brillante	+7

Cuando el punto de recorte es 4000 nits

Tonalidad de imagen	-13
Nivel oscuro	0
Nivel brillante	+7

* Este producto está diseñado para uso doméstico y no brindamos garantía para usos comerciales, como en el trabajo de masterización.

Reducción del efecto de persistencia de imagen en imágenes de movimientos rápidos (Control de Movimiento)

Baja latencia

Para cambiar el ajuste de baja latencia.

Se recomienda que ajuste en "On" para el contenido que requiere una fracción de segundo con la pantalla de operación de señales de PC o de juegos.

- 1 Pulse el botón [MENU] para visualizar el menú y seleccione "Ajuste de imagen" → "Control de Movimiento" → "Baja latencia"

Configuración	Descripción
Off	No realiza la configuración de baja latencia.
On	Realiza la configuración de baja latencia.

* "Clear Motion Drive" no se puede ajustar cuando se ajusta "Baja latencia" en "On".

* Incluso cuando "Baja latencia" está configurado en "On", la demora no será cero.

Clear Motion Drive (C.M.D.)

La interpolación óptima según el contenido es posible con la nueva técnica de interpolación de imagen en alta definición.

En algunas escenas, la interpolación puede provocar la distorsión de la imagen. En este caso, ajuste como "Off".

■ Imagen original

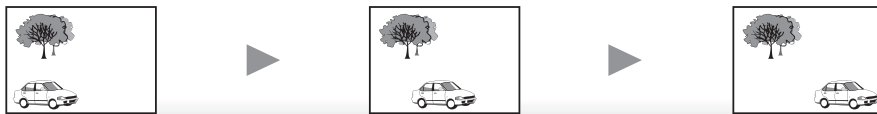

■ Interpolación habilitada

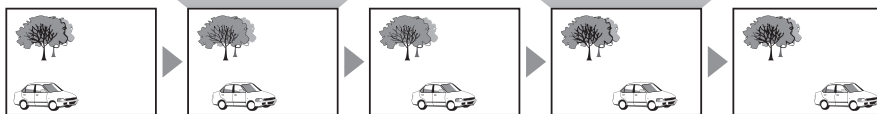

Generación de fotogramas intermedios Generación de fotogramas intermedios

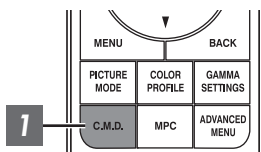

1 Pulse el botón [C.M.D.], use las teclas [▲▼] para seleccionar un ajuste y, a continuación, pulse [OK]

- También puede realizar el ajuste pulsando el botón [MENU] para visualizar el siguiente menú seleccionando "Ajuste de imagen" → "Control de Movimiento" → "Clear Motion Drive".

Configuración	Descripción
Off	No se realiza la interpolación.
Bajo	Se suaviza la calidad de la imagen.
Alto	La calidad de la imagen pasa a ser más suave que con el ajuste "Bajo".
Telecine inverso	Imágenes de vídeo de 60i/60p como las de TV y DVD. Adecuado para imágenes originales provenientes de películas a 24 fotogramas. <ul style="list-style-type: none"> • No funciona para imágenes de vídeo de 24p.

* C.M.D. es la abreviatura de Clear Motion Drive.

* Esta opción no se puede ajustar cuando se ajusta "Baja latencia" en "On".

Mejora de movimiento

Podrá obtener una calidad de imagen óptima con desenfoque de imagen reducido mejorando la respuesta del dispositivo de cristal líquido.

Si el contorno de la imagen no es natural, ajuste este elemento en "Off".

1 Pulse el botón [MENU] para visualizar el menú y seleccione "Ajuste de imagen" → "Control de Movimiento" → "Mejora de movimiento"

Configuración	Descripción
Off	No realiza la corrección.
Bajo	Reduce el desenfoque de la imagen.
Alto	Reduce el desenfoque de imagen más que "Bajo".

Ajustes y configuración en el menú

Al pulsar el botón [MENU], se visualiza el menú.

Pulse las teclas [▲▼◀▶] para seleccionar una opción y, a continuación, pulse el botón [OK] para confirmar la selección.

Lista de elementos de los menús

Ajuste de imagen

▶ Modo de imagen	PÁG. 29
↳ Potencia de Lámp.	PÁG. 49
↳ Apertura	PÁG. 49
↳ Editar nombre de usuario	PÁG. 49
▶ Perfil de Color	PÁG. 30
↳ Gestión de color	PÁG. 32
▶ Nivel de HDR*	
▶ Temperatura de color	PÁG. 50
▶ Gamma	PÁG. 37
↳ Mapeo Tonal Automático	PÁG. 52
↳ Nivel de Mapeo	PÁG. 52
↳ Tonalidad de imagen	PÁG. 39
↳ Nivel oscuro / Nivel brillante	PÁG. 39
▶ Procesamiento de HDR*	
▶ MPC/e-shift NX9 , Nivel MPC NX7 NX5	PÁG. 53
▶ Control de Movimiento	PÁG. 45
▶ Contraste	PÁG. 53
▶ Brillo	PÁG. 53
▶ Color	PÁG. 53
▶ Tinte	PÁG. 53

Señal de entrada

▶ Nivel de entrada	PÁG. 54
▶ Espacio de color	PÁG. 54
▶ Ajustes 3D	PÁG. 27
▶ Configuración de HDR	PÁG. 55
↳ Selección Automática HDR10	PÁG. 55
↳ Selección Automática HLG	PÁG. 55
▶ HDMI 2 EDID	PÁG. 55

* Admite software de la versión v3.10 y posteriores.

Instalación

▶ Modo de instalación	PÁG. 56
▶ Control de objetivo	PÁG. 24
↳ Enfoque	PÁG. 24
↳ Zoom	PÁG. 24
↳ Desplazamiento	PÁG. 24
↳ Patrón de imagen	PÁG. 57
↳ Bloqueo	PÁG. 57
↳ Centro de objetivo	PÁG. 57
▶ Ajuste de píxel	PÁG. 58
↳ Ajustar	PÁG. 58
↳ Ajustar área	PÁG. 58
↳ Ajustar color	PÁG. 58
↳ Ajustar patrón	PÁG. 58
↳ Ajustar patrón de color	PÁG. 58
↳ Ajuste (píxel)	PÁG. 58
↳ Ajuste (fino)	PÁG. 58
↳ Reiniciar	PÁG. 58
▶ Máscara	PÁG. 62
▶ Modo anamórfico	PÁG. 62
▶ Ajuste de pantalla	PÁG. 25
▶ Tipo de instalación	PÁG. 62
▶ Corrección de paralaje	PÁG. 63
▶ Distorsión de imagen*	PÁG. 63
▶ Aspecto	PÁG. 26

Configuración de display

▶ Color de fondo	PÁG. 63
▶ Posición de menú	PÁG. 63
▶ Indicación de señal	PÁG. 63
▶ Logotipo	PÁG. 64
▶ Idioma	PÁG. 64

Función

▶ Disparador	PÁG. 64
▶ Apagado automático	PÁG. 64
▶ Modo ECO	PÁG. 64
▶ Red	PÁG. 65
▶ Código remoto	PÁG. 65
▶ Modo gran altura	PÁG. 66
▶ Restaurar valores iniciales	PÁG. 66
▶ Actualización de software	PÁG. 66

Información

▶ Información	PÁG. 66
---------------------	---------

* La versión de software v3.10 y las versiones posteriores no son compatibles.



Ajuste de imagen

Modo de imagen

Puede ajustar la calidad de la imagen de acuerdo con el tipo de imagen de vídeo que va a visualizar.

➔ “Ajuste del modo de imagen” (PÁG. 29)

Puede configurar los elementos de ajuste siguientes pulsando el botón [MENU] para visualizar el menú, seguido de la selección de “Ajuste de imagen” → “Modo de imagen” y pulsando el botón [OK].

Potencia de Lámp.

Cambia el brillo de la lámpara.

Configuración	Descripción
Bajo	Brillo (bajo)
Alto	Brillo (alto)

- Los valores de fábrica varían con el “Modo de imagen”.
- El uso continuo del ajuste “Alto” puede hacer que la lámpara se oscurezca más deprisa.

Apertura

JVC ha desarrollado un algoritmo de análisis de la imagen que analiza el estado de la imagen de vídeo en tiempo real, y controla la apertura dinámicamente según la información de la imagen.

Esta tecnología permite a los espectadores disfrutar de las imágenes de vídeo con un contraste mejorado.

Configuración	Descripción
Auto 1	Hace más hincapié en la gradación.
Auto 2	El contraste de la imagen es mejorado.
Manual	No realiza control dinámico. Seleccione esta opción para realizar el ajuste manualmente.

- *1 El ajuste manual se desactiva en el ajuste “Auto 1” y “Auto 2”.
Para realizar el ajuste manualmente, seleccione “Manual”.
- *2 Cuando se cambia el ajuste a Automático después de realizar el ajuste manual, el valor establecido manualmente será usado como el valor de apertura para Automático.

Editar nombre de usuario

Puede editar los nombres de “User 1” a “User 6” en el modo de imagen.

- Los caracteres que pueden utilizarse incluyen letras (mayúsculas o minúsculas), caracteres numéricos y símbolos.
- No introduzca más de 10 caracteres.

The screenshot shows the 'Editar nombre de usuario' (Edit user name) screen. At the top, it says 'Name User 1'. Below this is a grid of characters for input: uppercase letters (A-M), lowercase letters (a-m), numbers (1-0), and various symbols. At the bottom, there are buttons for 'Espacio' (Space), 'Borrar' (Delete), 'Borrar Todo' (Delete All), and 'OK'. Three labels with arrows point to specific elements: 'Cursor de selección' points to the 'A' key, 'Cursor de introducción' points to the cursor in the 'User 1' text field, and 'Una vez completada la entrada, seleccione “OK” y pulse el botón [OK].' points to the 'OK' button.

Perfil de Color

Al ajustar el "Perfil de Color" (información del espacio de color) de acuerdo con el "Modo de imagen", podrá ajustar de forma precisa la calidad de la imagen de acuerdo con la película que esté visualizando.

➔ "Ajuste del perfil de color" (PÁG. 30)

* Esta opción no está disponible cuando "Modo de imagen" está ajustado a "Frame Adapt HDR".

Gestión de color

Cada uno de los colores puede ajustarse de acuerdo con las preferencias del usuario.

➔ "Ajuste según el color preferido (Gestión de color)" (PÁG. 32)

Temperatura de color

Para ajustar la temperatura de color de la imagen de vídeo.

- Cuando "Modo de imagen" se ajusta como "THX", la configuración se ajusta como 6500K. **NX9**
- Los ajustes "Temperatura de color" seleccionables varían en conformidad con "Modo de imagen".

"Temperatura de color"

Temperatura de color	Descripción
Xenón 1 NX9 NX7	Temperatura de color que reproduce las características de una lámpara de xenón como las utilizadas en los cines. <ul style="list-style-type: none">• Xenón 1: un color de fuente de luz emitido por un proyector de películas• Xenón 2: un color de fuente de luz emitido por un proyector utilizado para cine digital
Xenón 2 NX9 NX7	
5500K	Al aumentar el valor se mejora el tono azul de la imagen de vídeo, mientras que al reducir el valor se mejora el tono rojo.
6500K	
7500K	
9300K	
Alto brillo	Temperatura de color que da prioridad al brillo.
Entre Personalizado 1 y Personalizado 2	La temperatura de color de las imágenes de vídeo puede ajustarse manualmente y guardarse como uno de los tres ajustes personalizados.
HDR10	Temperatura de color apropiada para la visualización de contenido HDR10. El valor predeterminado es 6500K.
HLG	Temperatura de color apropiada para la visualización de contenido HLG. El valor predeterminado es 6500K.

Lista de “Temperatura de color” seleccionables según “Modo de imagen”

Modo de imagen	Temperatura de color
Película NX9 NX7	Xenón 1 NX9 NX7
	Xenón 2 NX9 NX7
	Entre Personalizado 1 y Personalizado 2
Cine	5500K
	6500K
	7500K
	9300K
	Xenón 1 NX9 NX7
	Xenón 2 NX9 NX7
	Alto brillo
	HDR10
	HLG
Entre Personalizado 1 y Personalizado 2	
Natural HDR10 HLG Entre User 1 y User 6 Frame Adapt HDR*	5500K
	6500K
	7500K
	9300K
	Alto brillo
	HDR10
	HLG
	Entre Personalizado 1 y Personalizado 2
THX NX9	6500K

* Admite software de la versión v3.10 y posteriores.

Valor de corrección

Para ajustar la temperatura de color de base para el ajuste de “Ganancia R (Rojo)” / “Ganancia G (Verde)” / “Ganancia B (Azul)” / “Compensar rojo” / “Compensar verde” / “Compensar azul” cuando uno de los ajustes “Personalizado 1” a “Personalizado 2” se seleccionan en “Temperatura de color”.

Ganancia R (Rojo) / Ganancia G (Verde) / Ganancia B (Azul)

Ajusta cada color en las partes brillantes de la imagen de vídeo.

- Margen de ajuste: -255 (reduce el tono rojo/verde/azul) a 0 (sin ajuste)

Compensar rojo / Compensar verde / Compensar azul

Ajusta cada color en las partes oscuras de la imagen de vídeo.

- Margen de ajuste: -50 (reduce el tono rojo/verde/azul) a 0 (sin ajuste) a +50 (mejora el tono rojo/verde/azul)
- Ajustar “Temperatura de color” en “Personalizado 1”, “Personalizado 2” o “HDR” le permite seleccionar y ajustar un valor de corrección base (valor inicial) para el ajuste.
- Los valores de corrección seleccionables varían de acuerdo a “Modo de imagen”. (Consulte la tabla de abajo).

Lista de “Valor de corrección” seleccionables según “Modo de imagen”

Modo de imagen	Valor de corrección
Película NX9 NX7	Xenón 1 NX9 NX7
	Xenón 2 NX9 NX7
Cine	5500K
	6500K
	7500K
	9300K
	Xenón 1 NX9 NX7
	Xenón 2 NX9 NX7
	Alto brillo
Natural HDR10 HLG Entre User 1 y User 6 Frame Adapt HDR*	5500K
	6500K
	7500K
	9300K
	Alto brillo

* Admite software de la versión v3.10 y posteriores.

Gamma

Puede ajustar el valor de salida de la imagen proyectada respecto a la entrada de la señal de vídeo.

➔ “Ajuste del valor de salida de la imagen proyectada (Gamma)” (PÁG. 37)

* Esta opción no está disponible cuando “Modo de imagen” está ajustado a “Frame Adapt HDR”.

Valor de corrección

Para ajustar la gamma de base para el ajuste de “Tonalidad de imagen”, “Nivel oscuro” y “Nivel brillante” al seleccionar uno de los ajustes “Personalizado 1” a “Personalizado 3” en “Gamma”.

➔ “Ajuste preciso según la Configuración Gamma Preferida” (PÁG. 39)

Mapeo Tonal Automático

El ajuste de gamma se realiza automáticamente para lograr el brillo óptimo en función de la información de masterización (Max CLL/ Max FALL) del contenido de HDR10.

➔ “Ajuste de Mapeo Tonal Automático” (PÁG. 43)

Nivel de Mapeo

Configure el brillo base para “Mapeo Tonal Automático”.

➔ “Ajuste de Mapeo Tonal Automático” (PÁG. 43)

Tonalidad de imagen

Ajusta el nivel general de brillo automáticamente para obtener un resultado equilibrado sin comprometer la gradación de la imagen.

➔ “Ajuste preciso según la Configuración Gamma Preferida” (PÁG. 39)

➔ “Ajuste de Mapeo Tonal Automático” (PÁG. 44)

Nivel oscuro / Nivel brillante

Puede ajustar la calidad de la imagen para obtener un contraste nítido en el brillo.

➔ “Ajuste preciso según la Configuración Gamma Preferida” (PÁG. 39)

➔ “Ajuste de Mapeo Tonal Automático” (PÁG. 44)

MPC/e-shift **NX9**, Nivel MPC **NX7** **NX5**

Puede disfrutar de imágenes naturales y expresivas, con una mayor sensación de profundidad.

- ➔ "Ajuste de películas para obtener una mayor expresividad (Control múltiple de píxeles)" (PÁG. 36)

8K e-shift **NX9**

Cambia la resolución de la pantalla.

- Valores de ajuste: On (8K), Off (4K)

Modo gráfico

Cambia la configuración de MPC.

Se recomienda configurar este elemento en "Estándar" durante la visualización de contenido normal de Blu-ray, y en "Alta resolución" al ver contenido de resolución 4K.

- Valores de ajuste: Estándar y Alta resolución

Acentuar

Para ajustar las áreas de alta frecuencia. Aumentando el valor se mejora la definición para una calidad de imagen más nítida.

- Intervalo de ajuste: de 0 a 10

Suavizar

Para ajustar las áreas de baja frecuencia. Aumentando el valor se mejora el efecto borroso de la imagen para lograr un efecto de mayor suavidad.

- Intervalo de ajuste: de 0 a 10

NR

Evita que el ruido se vuelva muy pronunciado.

- Intervalo de ajuste: de 0 (débil) a 10 (fuerte)

Control de Movimiento

Para reducir el efecto de persistencia de la imagen, que se produce en escenas con movimientos rápidos.

- ➔ "Reducción del efecto de persistencia de imagen en imágenes de movimientos rápidos (Control de Movimiento)" (PÁG. 45)

Contraste

Para ajustar la diferencia de brillo para obtener una imagen con contraste.

- Intervalo de ajuste: entre -50 (pequeña diferencia en brillo) y +50 (gran diferencia en brillo)

Brillo

Para el ajuste de brillo de la imagen de vídeo.

- Intervalo de ajuste: de -50 (más oscuro) a +50 (más brillante)

Color

Para el ajuste de la densidad de color de la imagen de vídeo.

- Intervalo de ajuste: de -50 (más claro) a +50 (más profundo)

Tinte

Para el ajuste de matiz de la imagen de vídeo.

- Intervalo de ajuste: de -50 (rojizo) a +50 (más verde)

Señal de entrada

Nivel de entrada

Para ajustar el intervalo dinámico (gradación) de la entrada de vídeo.

Si la imagen no se visualiza correctamente incluso después de haber seleccionado "Auto", seleccione una configuración adecuada.

- Si el intervalo dinámico no es el adecuado, las áreas brillantes tendrán una exposición excesiva, mientras que las áreas oscuras tendrán una exposición muy reducida.

Configuración	Descripción
Auto	Ajusta el nivel de la señal de entrada automáticamente.
16-235(Vídeo)	Seleccione este ajuste si va a introducir señales de vídeo (intervalo dinámico: 16 - 235).
0-255(PC)	Seleccione este ajuste si va a introducir señales de PC (intervalo dinámico: 0 - 255).
16-255(S. blanco)	Seleccione este ajuste al introducir señales de un dispositivo compatible con superblancos (rango dinámico: 16 - 255).

Espacio de color

Para ajustar el espacio de color de la señal de entrada.

Si la imagen no se visualiza correctamente incluso después de haber seleccionado "Auto", seleccione una configuración adecuada.

Configuración	Descripción
Auto	Detecta "YCbCr444", "YCbCr422" y "RGB" de forma automática.
YCbCr444	Seleccione este ajuste cuando introduzca señales de vídeo YCbCr (4:4:4).
YCbCr422	Seleccione este ajuste cuando introduzca señales de vídeo YCbCr (4:2:2).
RGB	Seleccione este ajuste cuando introduzca señales de vídeo RGB.

Ajustes 3D

Para el ajuste de películas en 3D para su visualización.

- ➔ "Visualización de películas en 3D" (PÁG. 27)

Configuración de HDR

Selección Automática HDR10

Para configurar el ajuste de conmutación automática de “Modo de imagen” cuando se reciben paquetes HDR10.

Configuración	Descripción
HDR10	Automáticamente cambia “Modo de imagen” a “HDR10” cuando recibe paquetes HDR10.
Frame Adapt HDR*	Automáticamente cambia “Modo de imagen” a “Frame Adapt HDR” cuando recibe paquetes HDR10.
User 1 a User 6	Automáticamente cambia “Modo de imagen” a User 1 a User 6 cuando recibe paquetes HDR10.
Off	“Modo de imagen” no cambia automáticamente cuando recibe paquetes HDR10.

* Admite software de la versión v3.10 y posteriores.

Selección Automática HLG

Para configurar el ajuste de conmutación automática de “Modo de imagen” al recibir paquetes HLG.

Configuración	Descripción
HLG	Automáticamente cambia “Modo de imagen” a “HLG” cuando recibe paquetes HLG.
User 1 a User 6	Automáticamente cambia “Modo de imagen” a User 1 a User 6 cuando recibe paquetes HLG.
Off	“Modo de imagen” no cambia automáticamente cuando recibe paquetes HLG.

HDMI 2 EDID

Para cambiar el modo EDID del terminal [HDMI 2]. Ajuste a “A” en condiciones normales.

Las imágenes con resolución 1920x1080 o menor podrían no visualizarse cuando se utilicen algunos aparatos viejos. En tal caso, conecte al terminal [HDMI 2] y ajuste “HDMI 2 EDID” a “B”.

* EDID (Extended Display Identification Data) se refiere a la información, como por ejemplo las resoluciones compatibles, intercambiadas entre dispositivos.



Instalación

Modo de instalación

Gestiona de manera colectiva los valores de ajuste de “Control de objetivo”, “Ajuste de píxel”, “Máscara”, “Modo anamórfico”, “Ajuste de pantalla”, “Tipo de instalación”, “Corrección de paralaje”, “Distorsión de imagen” y “Aspecto”.

- * La posición del objetivo se puede desplazar ligeramente con respecto a la posición guardada.
- * La versión de software v3.10 y las versiones posteriores no son compatibles con “Distorsión de imagen”.

Seleccionar modo

Para seleccionar el grupo que desee guardar y recuperar los valores de ajuste.

- Valores de ajuste: Mode 1 a Mode 10
- * El nombre del valor de ajuste se puede cambiar usando “Editar nombre”.

Editar nombre

Para editar el nombre del modo de instalación.

- Los caracteres que pueden utilizarse incluyen letras (mayúsculas o minúsculas), caracteres numéricos y símbolos.
- No introduzca más de 10 caracteres.

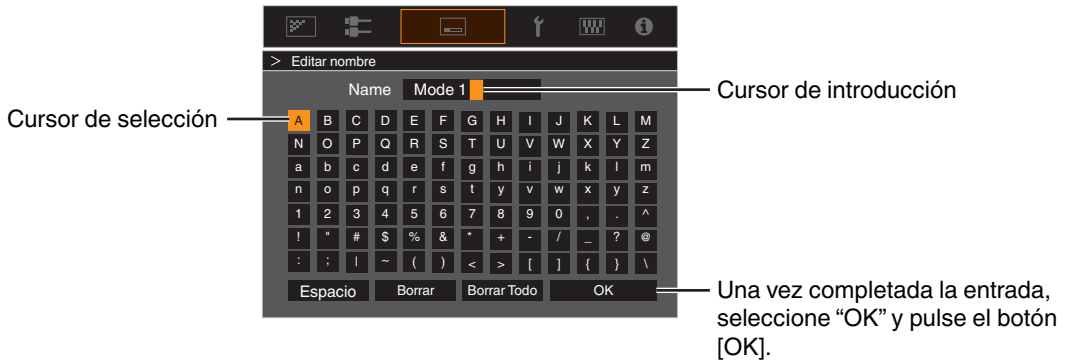

Copiar modo

Para copiar los valores de ajuste gestionados por el modo de instalación actual en otro modo.



Control de objetivo

Enfoque / Zoom / Desplazamiento

Para el ajuste de la lente de acuerdo con la posición de proyección.

➔ “Ajuste de la lente dependiendo de la posición de proyección” (PÁG. 24)

Patrón de imagen

Para establecer si se muestra el patrón de ajuste de la lente.

Configuración	Descripción
Off	Muestra señales externas y no muestra el patrón de ajuste de la lente.
On	Muestra el patrón de ajuste de la lente.

Bloqueo

Para establecer si se debe bloquear o desbloquear la lente.

Ajustar en “On” para bloquear la lente le permite conservar el estado de ajuste de la lente.

Configuración	Descripción
Off	No bloquea la lente.
On	Bloquea la lente para evitar cualquier operación errónea en los ajustes. <ul style="list-style-type: none">• Incluso cuando está “On”, la lente estará en el modo seleccionado por “Modo de instalación”.

Centro de objetivo

Vuelve a situar la posición de la lente en el centro.

Ajuste de píxel

Para corregir el desplazamiento de fase entre cada color RGB mediante el ajuste del píxel.

Ajustar

Para configurar la función de ajuste como On o Off.

Ajustar área

Configuración	Descripción
Todo	Ajusta toda la imagen.
Zona	Permite un ajuste preciso de cada área al dividir la pantalla equitativamente en 10 zonas verticales y horizontales.

Ajustar color

Para seleccionar el color que se desea ajustar ("Rojo" o "Azul").

Ajustar patrón

Configuración	Descripción
Off	Muestra las señales externas sin que se visualice el patrón de prueba para el ajuste.
On	Muestra el patrón de prueba para el ajuste.

Ajustar patrón de color

Para ajustar el color del patrón de ajuste que aparece durante el ajuste en "Blanco" o "Amarillo / Cian".

Ajuste (píxel)

Si "Ajustar área" se configura como "Todo", el ajuste puede realizarse realizando desplazamientos en unidades de un píxel en la pantalla del color seleccionado en "Ajustar color".

➔ "Ajuste global (píxel) Procedimiento de operación" (PÁG. 59)

- El ajuste no puede realizarse cuando "Ajustar área" está configurado como "Zona".

Configuración	Descripción
H (Horizontal)	Intervalo de ajuste: de -2 (desplaza el rojo/azul a la izquierda) a +2 (desplaza el rojo/azul a la derecha)
V (Vertical)	Intervalo de ajuste: de -2 (desplaza el rojo/azul hacia abajo) a +2 (desplaza el rojo/azul hacia arriba)

Ajuste (fino)

Si "Ajustar área" se configura como "Todo", el ajuste puede realizarse realizando desplazamientos en unidades de 1/8 de píxel en la pantalla del color seleccionado en "Ajustar color".

➔ "Ajuste global (fino) Procedimiento de operación" (PÁG. 60)

Cuando "Ajustar área" se ajusta en "Zona", la pantalla se divide equitativamente en 10 zonas verticales y horizontales y es posible realizar un ajuste preciso de cada área.

➔ "Ajuste zonal Procedimiento de operación" (PÁG. 61)

Configuración	Descripción
H (Horizontal)	Intervalo de ajuste: de -31 (desplaza el rojo/azul a la izquierda) a +31 (desplaza el rojo/azul a la derecha)
V (Vertical)	Intervalo de ajuste: de -31 (desplaza el rojo/azul hacia abajo) a +31 (desplaza el rojo/azul hacia arriba)

Reiniciar

Recupera los valores de fábrica para todos los datos de ajuste de píxeles.

Ajuste global (píxel) Procedimiento de operación

Para realizar ajustes generales a ligeros márgenes de color en las direcciones horizontal/vertical de la imagen de vídeo.

- ① Ajuste “Ajustar área” como “Todo”
- ② Seleccione “Ajustar color” y “Ajustar patrón de color”
- ③ Seleccione “Ajuste (píxel)” y pulse el botón [OK]
 - El modo de ajuste se activa y se muestra el patrón de ajuste seleccionado y la ventana de ajuste (píxel).

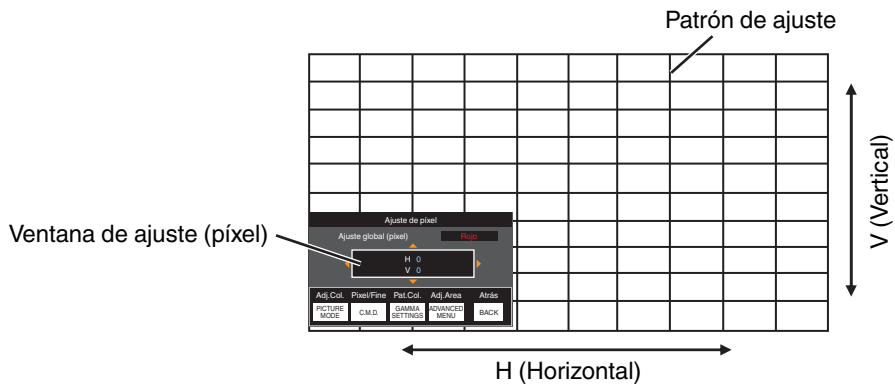

- ④ Utilice las teclas [▲▼◀▶] para mover y ajustar los píxeles verticales y horizontales de toda la zona
 - La configuración de ajuste aparece en el centro de la ventana de ajuste (píxel).

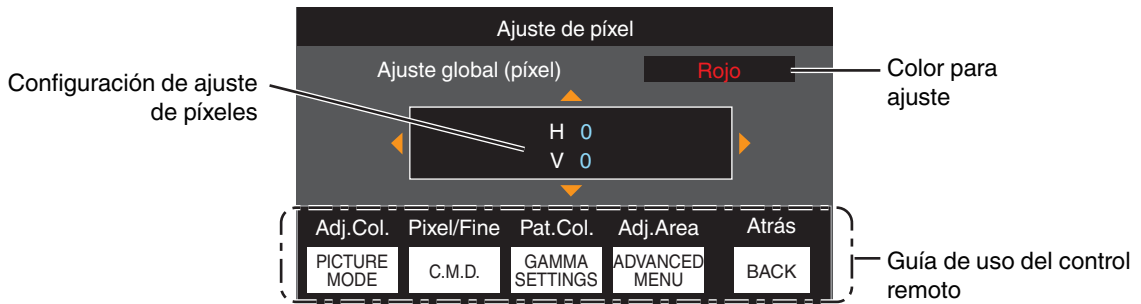

- ⑤ Después de completar el ajuste, pulse dos veces el botón [BACK] para salir del modo de ajuste

Guía de uso del control remoto

Nombre del botón	Función	Descripción de la operación
[PICTURE MODE]	Adj.Col.	Cambia “Ajustar color”.
[C.M.D.]	Pixel/Fine	Cambia entre “Ajuste (píxel)” y “Ajuste (fino)”. <ul style="list-style-type: none"> • Cambia a “Ajuste (píxel)” cuando “Ajustar área” se ajusta como “Zona”.
[GAMMA SETTINGS]	Pat.Col.	Cambia “Ajustar patrón de color”.
[ADVANCED MENU]	Adj.Area	Cambia “Ajustar área”. <ul style="list-style-type: none"> • Un cursos de zona aparece en el patrón de ajuste cuando se selecciona la configuración “Zona”.

Ajuste global (fino) Procedimiento de operación

Para realizar ajustes generales relativos a la desalineación de toda la pantalla utilizando "Ajuste (píxel)", realizando a continuación ajustes de precisión.

- ① Ajuste "Ajustar área" como "Todo"
- ② Seleccione "Ajustar color" y "Ajustar patrón de color"
- ③ Seleccione Ajuste (fino) y pulse el botón [OK]

- El modo de ajuste se activa y se muestra el patrón de ajuste seleccionado y la ventana de precisión.
- El intervalo ajustable puede ser más pequeño dependiendo de los píxeles que estén ajustando en toda la pantalla.

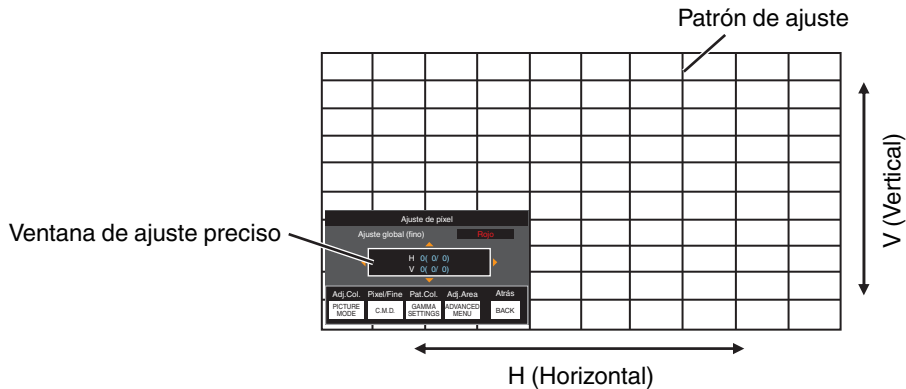

- ④ Utilice las teclas [▲▼◀▶] para mover y ajustar los píxeles verticales y horizontales de toda la zona

- La configuración de ajuste aparece en el centro de la ventana de ajuste preciso.

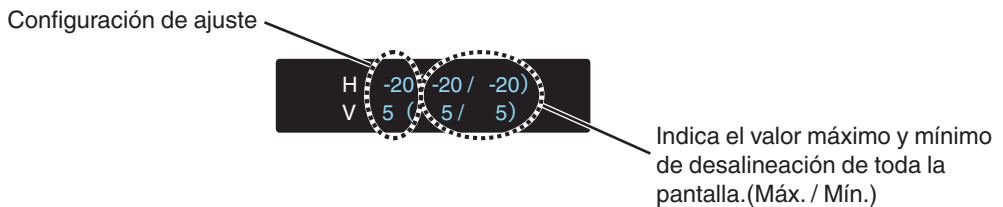
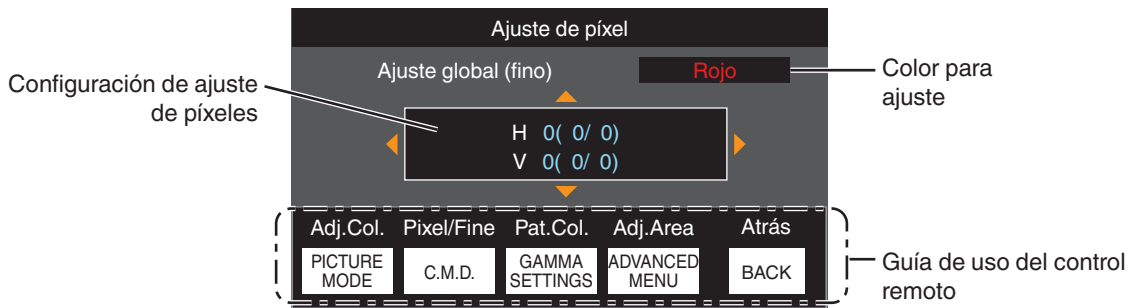

- ⑤ Después de completar el ajuste, pulse dos veces el botón [BACK] para salir del modo de ajuste

NOTA

- Si la desalineación total máxima de la pantalla de H (sentido horizontal) y V (sentido vertical) es "31", no podrá seleccionar un valor que sea superior al ajuste mostrado incluso si la configuración de ajuste es inferior al valor máximo.
- Si la desalineación mínima total de la pantalla es "-31", no podrá seleccionar un valor que sea inferior al ajuste mostrado incluso si la configuración e ajuste es superior al valor mínimo.

Ajuste zonal Procedimiento de operación

Para el ajuste preciso de desalineaciones en una parte de la pantalla después de ajustar la desalineación total de la pantalla utilizando “Ajuste (píxel)” y “Ajuste (fino)”.

- La pantalla puede dividirse vertical y horizontalmente en 10 secciones para la realización de ajustes parciales.
- ① Ajuste “Ajustar área” como “Zona”
 - ② Seleccione “Ajustar color” y “Ajustar patrón de color”
 - ③ Seleccione Ajuste (fino) y pulse el botón [OK]
- El modo de ajuste se activa y se muestra el patrón de ajuste seleccionado y la ventana de ajuste de zona.
 - El intervalo ajustable puede ser más pequeño dependiendo de los píxeles que estén ajustando en toda la pantalla.

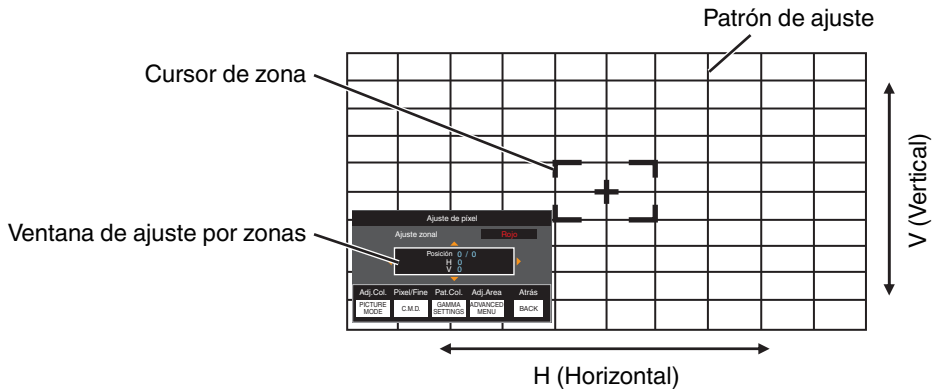

- ④ Pulse las teclas [▲▼◀▶] para desplazar el cursor al punto que se desee ajustar
 - ⑤ Pulse el botón [OK] para entrar en el modo de ajuste
 - ⑥ Utilice las teclas [▲▼◀▶] para mover y ajustar los píxeles verticales y horizontales de toda la zona.
- La configuración de ajuste aparece en el centro de la ventana de ajuste por zonas.

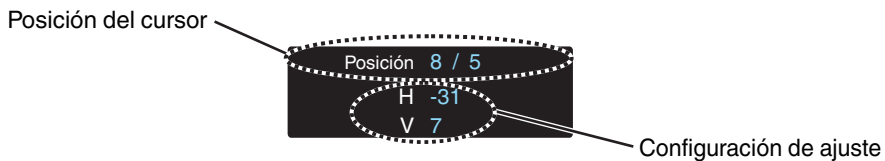
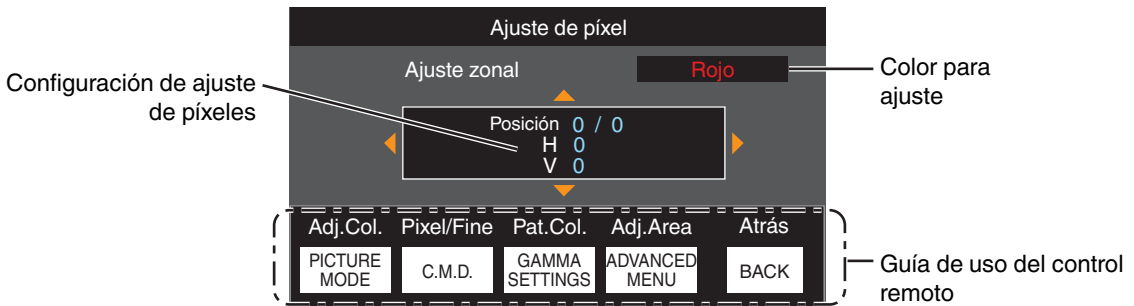

- ⑦ Después de completar el ajuste, pulse dos veces el botón [BACK] para salir del modo de ajuste

Máscara

Para ocultar el área periférica de la imagen con una máscara (banda negra).

Configuración	Descripción
Off	Sin enmascaramiento.
On	Oculto los rangos especificados en “Arriba”, “Abajo”, “Izquierda” y “Derecha” mediante el enmascaramiento (con franjas negras).

■ Off



■ On



Máscara: banda negra en la zona periférica

“Arriba” / “Abajo” / “Izquierda” / “Derecha”

Para especificar los rangos para ocultar el enmascaramiento (con franjas negras).

- Intervalo de ajuste: de 0 a 220

Modo anamórfico

Configure este ajuste cuando se utilice una lente anamórfica.

Configuración	Descripción
Off	Proyecta la imagen 2,35:1 sin ningún cambio.
A	Proyecta la imagen 2,35:1 expandida únicamente en dirección vertical con un ancho de 3840 píxeles.
B	Proyecta la imagen 16:9 comprimida únicamente en dirección horizontal.
C	Este es un modo que se utiliza exclusivamente en la lente DCR de Panamorph. Proyecta la imagen estirando las imágenes de vídeo 2,35:1 en dirección vertical y extendiéndolas en dirección horizontal hasta un ancho de panel máximo de 4096 píxeles. Esto se configura en “Off” en el modo 3D. Cambia a “A” en la versión de software v3.10 y en versiones posteriores.
D*	Este es un modo utilizado exclusivamente para la lente DCR de Panamorph. Proyecta la imagen 16:9 con ella comprimida solo en dirección horizontal.

* Admite software de la versión v3.10 y posteriores.

Ajuste de pantalla

Al seleccionar el modo de corrección óptimo de acuerdo con las características de la pantalla utilizada, las correcciones pueden realizarse para reproducir imágenes naturales con colores equilibrados.

- ➔ “Ajuste de corrección de la pantalla” (PÁG. 25)

Tipo de instalación

Para la configuración de “Frontal”, “Techo (F)”, “Retroproyección”, o “Techo (R)”, dependiendo del estado de instalación del proyector.

- “Frontal” o “Techo (F)” está configurado cuando el proyector se instala delante de la pantalla.
- “Retroproyección” o “Techo (R)” está configurado cuando el proyector se instala detrás de la pantalla.

Corrección de paralaje

Para corregir cualquier distorsión trapezoidal que se produzca cuando el proyector se instala en ángulo con respecto a la pantalla.

- Intervalo de configuración vertical: de -16 a +16
- * Aumentar el valor cambia el aspecto ligeramente.
- * Esta función no se puede usar si se ajusta "Distorsión de imagen".

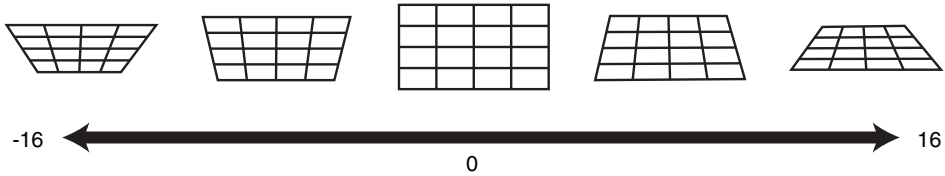

Distorsión de imagen

Corrige la distorsión geométrica que ocurre al proyectar sobre una pantalla curvada.

- Intervalo de ajuste: de 0 a 16
- * Cuando se usa el proyector con la lente desplazada en dirección vertical, la cantidad de distorsión en los extremos superior e inferior puede ser diferente, y la distorsión de la curvatura puede no corregirse por completo.
- * Esta función no se puede usar si se ajusta "Corrección de paralaje".

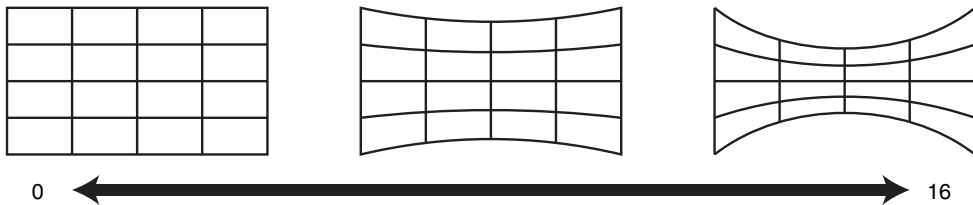

- * La versión de software v3.10 y las versiones posteriores no son compatibles.

Aspecto

El tamaño de pantalla de la imagen proyectada puede ajustarse de forma óptima de acuerdo con el tamaño de pantalla original (aspecto) que se haya introducido.

- ➔ "Ajuste del tamaño de la pantalla (aspecto)" (PÁG. 26)

Configuración de display

Color de fondo

Para ajustar el color del fondo a "Azul" o "Negro" cuando no hay entrada de señal.

Posición de menú

Para ajustar la posición de visualización del menú.

Indicación de señal

Para ajustar la visualización de la información de entrada en "On" o "Off".

Configuración	Descripción
Off	No se visualiza.
On	Muestra el terminal de entrada durante 5 segundos cuando se conecta la entrada.

Logotipo

Para ajustar la visualización del logotipo durante el inicio en “On” o “Off”.

Configuración	Descripción
Off	No se visualiza.
On	Muestra el logotipo “D-ILA” durante 5 segundos durante la puesta en marcha de la unidad.

Idioma

Para configurar el idioma de visualización como “English”, “Deutsch”, “Español”, “Italiano”, “Français”, “Português”, “Nederlands”, “Polski”, “Norsk”, “Русский”, “中文”, “繁體中文”, o “日本語”.



Función

Disparador

Para configurar si se suministra una salida de 12 V a dispositivos como una pantalla externa equipada con una función de accionamiento.

Configuración	Descripción
Off	Sin salida.
Alimentación	Emite señales de control (12 V) desde el terminal de accionamiento cuando se activa la alimentación.
Anamórfico	Emite señales de control cuando se cambia el ajuste “Modo anamórfico” de “Off” a un ajuste que no sea “Off”. Emite señales de control cuando el proyector está activado si “Modo anamórfico” se configura en un ajuste distinto de “Off” cuando se enciende la alimentación.
Entre Modo de Inst. 1 y Modo de Inst. 10	Emite señales de control cuando el número del “Modo de instalación” que se va a recuperar es el mismo que el número configurado. Emite señales de control cuando el proyector está activado si el “Modo de instalación” tiene el mismo número que este ajuste al activar la alimentación.

* Al seleccionar un ajuste distinto a “Off”, se detiene la emisión de la señal de control cuando inicia la función de enfriamiento una vez apagada la alimentación.

Apagado automático

Para establecer el tiempo antes de que la alimentación se apague automáticamente cuando no se opera el proyector.

• Valores de ajuste: “Off”, “1 hora”, “2 horas”, “3 horas” y “4 horas”

* El ajuste se mantendrá incluso después de que la operación de apagado automático se haya completado.

Modo ECO

Configuración	Descripción
On	Permite que “Modo ECO” minimice el consumo de alimentación en el modo de espera. <ul style="list-style-type: none">• La comunicación RS-232C/LAN no puede usarse en el modo de espera.• Si no hay señal de transmisión ni funcionamiento durante 20 minutos mientras se proyecta una imagen, la función de gestión del consumo hará pasar automáticamente el equipo al modo preparado.
Off	Seleccione esta opción para controlar a través de una comunicación RS-232C/LAN en el modo de espera o si se va a utilizar Control4.

* Si la unidad ingresa al modo de espera cuando está ajustado “Modo ECO” en “On”, se apagan todos los indicadores de la unidad incluido el indicador “STANDBY/ON”. Para encender la alimentación desde este estado, use el botón [STANDBY/ON] de la unidad. Alternativamente, pulse cualquier botón del mando a distancia una vez para cancelar el modo de espera y enseguida pulse el botón [ON] del mando a distancia.

Red

Para especificar los ajustes de control externo desde un PC o un teléfono inteligente.

Configuración		Descripción
Cliente DHCP	On	Obtiene automáticamente la dirección IP del servidor DHCP en el interior de la red conectada.
	Off	Para configurar manualmente los ajustes de red.
Dirección IP		Para configurar la dirección IP.
Máscara de subred		Para configurar la máscara de subred.
Puerta de enlace por defecto		Para configurar la puerta de enlace predeterminada.
Dirección MAC		Se muestra la dirección MAC de la unidad.
Ajustar		Aplica la configuración de la red.
Control4 SDDP		Ajuste en "On" para permitir que Control4 SDDP detecte esta unidad. Cuando esta unidad no está conectada a un entorno bajo el control del controlador y Control4 SDDP desde Control4 Corporation, ajuste este elemento en "Off".

Glosario de terminología de redes

- DHCP : Abreviatura para Dynamic Host Configuration Protocol. Éste es un protocolo para la red que sirve para asignar automáticamente una dirección IP al dispositivo conectado.
- Dirección IP : Caracteres numéricos para identificar el dispositivo conectado a la red.
- Máscara de subred : Caracteres numéricos que definen el recuento de bits utilizado para la dirección de red, que es un segmento de la dirección IP.
- Puerta de enlace por defecto : Servidor para la comunicación más allá de la red, que se divide mediante la máscara de subred.
- Dirección MAC : Abreviatura para dirección Media Access Control. Se trata de un número exclusivo para cada adaptador de red. A cada uno de los adaptadores de red se le asigna una dirección MAC exclusiva.

Código remoto

Para cambiar el código del control remoto.

Configuración	Descripción
A	Cambie el código del control remoto de "B" a "A".
B	Cambie el código del control remoto de "A" a "B".

- Deberá configurar el control remoto de acuerdo con los ajustes de esta unidad.
En la unidad de control remoto, pulse el botón [MENU] durante tres segundos o más mientras mantiene pulsado el botón [BACK] para cambiar el código.
 - La retroiluminación del control remoto parpadea 3 veces: cambie el código del control remoto a "A"
 - La retroiluminación del control remoto parpadea 2 veces: cambie el código del control remoto a "B"
- Si el ajuste difiere entre esta unidad y el mando a distancia, el indicador "STANDBY/ON" parpadeará en verde cuando se reciba el código del mando a distancia.



Modo gran altura

Para ajustar el modo de altitud elevada en “On” o “Off”.

Ajuste como “On” cuando utilice el proyector en un lugar en el que haya una baja presión atmosférica es (superior a 900 m (3.000 pies) sobre el nivel del mar).

Restaurar valores iniciales

Para restaurar los ajustes de esta unidad a los valores predeterminados de fábrica. Sin embargo, los siguientes ajustes no serán restaurados.

- Datos de gamma guardados en “Gamma” → “Valor de corrección” → “Importar”.
- Datos del perfil de color guardados en “Perfil de Color” → “Custom1 a Custom6”.

Actualización de software

Para realizar actualizaciones de software.

Para obtener la información más reciente del software, consulte <http://www3.jvckenwood.com/english/download/>.

Información

Configuración	Descripción
Entrada	Se muestra el terminal de entrada de vídeo.
Fuente (Sólo se visualiza durante la entrada de la señal de vídeo)	Se muestra el origen de la entrada.
Resolución (Sólo se visualiza durante la entrada de la señal de PC)	Muestra la resolución de la imagen.
Frecuencia H	Muestra la frecuencia horizontal.
Frecuencia V	Muestra la frecuencia vertical.
Profundidad de color	Muestra el espacio de color y la profundidad de bits del color de la señal de entrada de vídeo.
Espacio de color	<ul style="list-style-type: none">• La profundidad de bits del color no se visualiza cuando “YCbCr422” es la entrada.• La profundidad de bits del color se visualiza cuando se recibe la información de la profundidad de bits del color desde el dispositivo de origen.
Colorimetría	Muestra la colorimetría de la señal de entrada.
HDR	Muestra la información EOTF cuando se recibe un paquete de HDR.
Max CLL/Max FALL	Muestra la información de masterización del contenido durante la reproducción de HDR. Max CLL: Nivel máximo de contenido de luz Max FALL: Nivel máximo del promedio de luz por fotograma <ul style="list-style-type: none">• La información podría no visualizarse en función del reproductor y el contenido.
Tiempo de Lámpara	Muestra el número de horas de uso de la lámpara.
Versión de software	Se muestra la versión del firmware.

Sustitución de la lámpara

La lámpara es un artículo de consumo. Si la imagen es oscura o la lámpara se apaga, reemplace la unidad de lámpara.

- Cuando se acerca el momento de reemplazar la lámpara, el usuario recibe una notificación con un mensaje mostrado en la pantalla y a través del indicador. (PÁG. 87)

Procedimiento de sustitución de la lámpara

PRECAUCIÓN

- No introduzca las manos en el compartimento de la lámpara. Esto podría provocar un deterioro importante en el rendimiento del equipo o provocar un accidente o descarga eléctrica.
- No reemplace la lámpara inmediatamente después de haber utilizado la unidad. Prevea un período de enfriamiento de al menos una hora antes de hacer el reemplazo. La temperatura de la lámpara todavía es alta, lo cual puede ocasionar quemaduras.
- No permite que la unidad de lámpara sufra impactos. Esto podría hacer que la lámpara se rompiera.
- No utilice un plumero de material inflamable para desempolvar las partes internas de la unidad. Esto podría provocar un incendio.
- Utilice únicamente repuestos originales para la unidad de lámpara. Además, no intente nunca reutilizar una unidad de lámpara usada. Esto podría reducir la vida útil de la unidad de lámpara y causar un funcionamiento incorrecto.
- No toque la superficie de ninguna lámpara nueva pues. Esto podría reducir la vida útil de la unidad de lámpara y hacer que la misma se rompa.
- Al sustituir la lámpara, tenga cuidado de no hacerse daño ya que la lámpara podría estar rota.
- Al sustituir la lámpara de un proyector suspendido del techo, es necesario realizar un trabajo en altura. Ésta es una operación peligrosa. Por favor, consulte a nuestro centro de servicio.

1 Extraiga el enchufe de la toma

2 Retire la tapa de la lámpara

- Retire el tornillo utilizando un destornillador ⊕

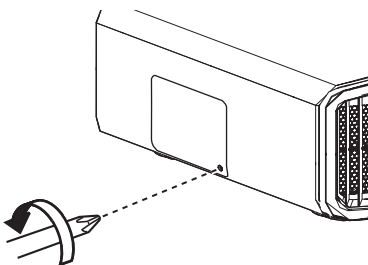

3 Afloje los tornillos de la unidad de lámpara

- Afloje los tornillos utilizando un destornillador ⊕.

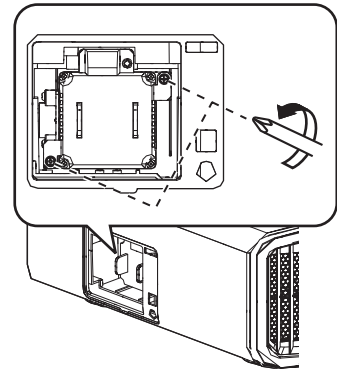

4 Retire la unidad de lámpara

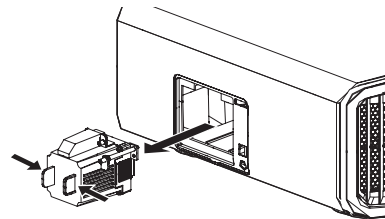

5 Instale la nueva unidad de lámpara

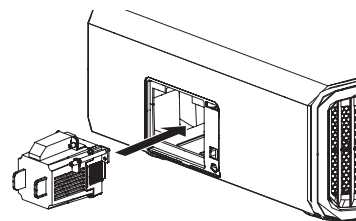

6

Asegure los tornillos de la nueva unidad de lámpara

- Apriete los tornillos utilizando un destornillador ⊕.

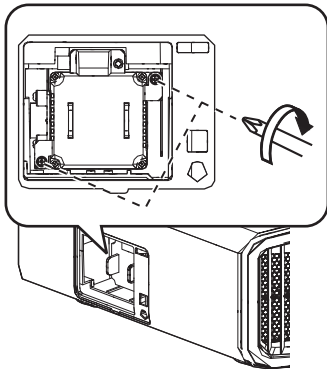

7

Ajuste la tapa de la lámpara

- Deslice la tapa de la lámpara y asegúrese de que las dos pestañas en la parte superior de la tapa estén insertadas en la unidad del proyector.

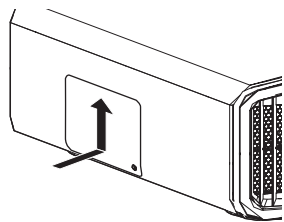

8

Apriete el tornillo utilizando un destornillador ⊕

- Después de asegurarse de que la esquina indicada por el círculo se haya colocado correctamente en su sitio, apriete el tornillo con un destornillador ⊕.

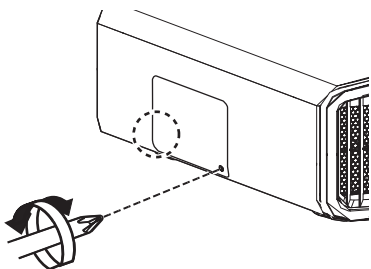

NOTA

Vida útil de la lámpara utilizable

- Cuando la lámpara se utiliza con “Potencia de Lámp.” ajustado como “Bajo”, la vida útil aproximada de esta unidad es de 4500 horas. Se trata de un tiempo de vida útil medio y no es un valor garantizado.
- Puede que la vida útil de la lámpara no llegue a 4500 horas, todo depende de las condiciones de funcionamiento.
- Cuando alcanza el fin de su período de vida útil, la lámpara se deteriora rápidamente.
- Cuando la imagen de vídeo aparezca oscura, cuando el tono de los colores no parezca natural, o cuando la imagen parpadee, sustituya la unidad de la lámpara por otra nueva de forma inmediata.

Compra de una unidad de lámpara

Para obtener más información, consulte con su distribuidor autorizado.

- Unidad de lámpara
Producto nº: PK-L2618UW
- * Uso no apto para la iluminación de habitaciones en el hogar.
- * No pueden utilizarse lámparas con un número de producto diferente ni lámparas de otros modelos de proyectores.

Información acerca de la lámpara

En el proyector, se utiliza una lámpara de mercurio de presión máxima con una alta presión interna.

Debido a las características de esta lámpara, puede explotar haciendo un gran ruido o apagarse si sufre un impacto o después de su uso durante un periodo de tiempo prolongado (el tiempo antes de que la lámpara explote o se apague varía considerablemente dependiendo de la propia lámpara y de las condiciones de uso).

Después de reemplazar la lámpara

- No coloque la lámpara sustituida en un lugar situado al alcance de los niños ni cerca de cualquier otro elemento inflamable.
- Deseche las unidades de lámpara usadas de la misma manera que desecha las lámparas fluorescentes. Siga las normas de su comunidad local para desechar las lámparas.

Reajuste el tiempo de vida útil de la lámpara

Reajuste el tiempo de la lámpara cuando haya sustituido la lámpara. Proporciona un tiempo estimado para la sustitución de la lámpara

Reinicialización del tiempo de uso de la lámpara desde la pantalla de menús

1 Pulse el botón [MENU] para visualizar el menú

2 Seleccione “Función”→“Poner Lámpara a Cero” en el menú

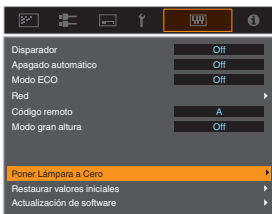

3 En la pantalla “¿Reiniciar tiempo de lámpara?”, seleccione “Sí” y pulse el botón [OK]

- El tiempo de uso de la lámpara se reinicia a cero.

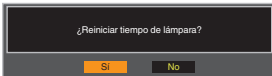

Reinicialización del tiempo de uso de la lámpara utilizando el control remoto

1 Introduzca el enchufe en la toma

2 Asegúrese de que utiliza el control remoto en el modo de espera (el enchufe está insertado en la toma, pero la alimentación no está activada)

- Pulse las teclas de acuerdo con el orden de los números de la ilustración.

- Asegúrese de que pulsa un botón durante los dos segundos posteriores a haber pulsado el último botón.

Pulse el último botón durante al menos dos segundos.

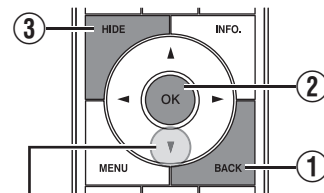

4 Pulse durante 2 segundos o más

- Los indicadores “LIGHT” y “STANDBY/ON” parpadean de forma alterna durante 3 segundos. Tras esto, la unidad pasa al modo de espera.

NOTA

- Reajuste otra vez, solamente cuando haya sustituido la lámpara.

Si el tiempo de uso de la lámpara se inicializa mientras se utiliza una lámpara, puede perder el recuento de horas para la sustitución de la lámpara. Esto podría provocar un uso de la lámpara más allá de su límite estimado, haciendo que la lámpara se acabe fundiendo.

Mantenimiento de la carcasa y del control remoto

- Limpie delicadamente la caja utilizando un paño suave.
- Si estuviese muy sucia, empape un paño con agua, escúrralo bien y utilícelo para eliminar la suciedad. A continuación, pase un paño seco por la caja.
- Sea cuidadoso con respecto a los puntos siguientes para evitar que la unidad se deteriore o pierda la pintura.
 - No utilice disolvente o benceno para limpiar la unidad
 - No permita el contacto prolongado con materiales de goma o con productos plásticos
 - No aplique sustancias químicas volátiles como insecticidas

Limpieza y sustitución del filtro

Limpie el filtro con regularidad. Utilizar un filtro sin limpiar podría reducir el brillo de la imagen. La suciedad que entra en la unidad puede aparecer también como sombras en la imagen.

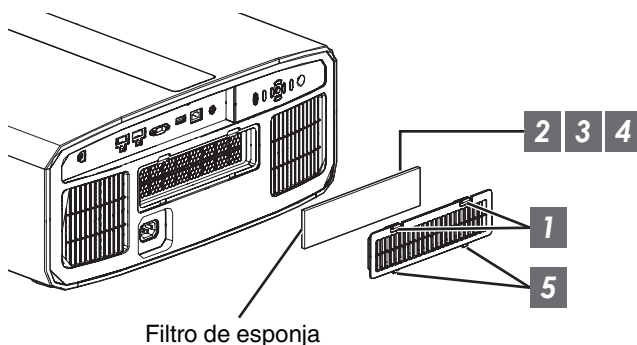

- 1 Presione las dos lengüetas de la cubierta y tire de la cubierta hacia afuera para retirarla
- 2 Retire el filtro de esponja
- 3 Utilice una aspiradora para eliminar la suciedad del filtro de esponja con cuidado
- 4 Restaure el filtro de esponja
- 5 Introduzca los enganches de la parte inferior de la cubierta en los agujeros en la unidad y vuelva a colocar la cubierta

NOTA

- Si el filtro de esponja está dañado y necesita ser reemplazado o si ha entrado suciedad en la unidad, consulte con el distribuidor autorizado donde compró esta unidad o con cualquier centro de servicio JVC cercano.
 - * Asegúrese de instalar el filtro. El uso de esta unidad sin colocar el filtro puede causar un mal funcionamiento inesperado.
- Filtro de esponja
Producto nº: J3K-0094-00

Solución de problemas

Antes de enviar la unidad a su distribuidor autorizado y solicitar su reparación, compruebe los puntos que se indican a continuación. Los siguientes síntomas no son fallos de funcionamiento.

No se preocupe si, ante los síntomas, no se muestra ninguna anomalía en pantalla.

- Un área cualquiera de la superficie superior o frontal de la unidad está caliente.
- Se escucha un sonido de crujido en la unidad.
- Se escucha un sonido que indica el funcionamiento de la unidad.
- Se dan manchas de color en algunas pantallas.

Esta unidad es un dispositivo digital. Esta unidad puede ser incapaz de funcionar con normalidad debido a ruido o electricidad estática externa.

Lleve a cabo las siguientes operaciones cuando se produzcan anomalías de este tipo.

- ① Si la unidad se encuentra en modo de espera, desenchufe el cable de alimentación y vuelva a enchufarlo.
- ② Pulse el botón $\odot/|$ en la unidad del proyector para volver a activar la alimentación

Cuando el “Modo gran altura” se ajusta como “On” y la “Potencia de Lámp.” se ajusta como “Alto” durante el modo 3D, el ventilador hará más ruido del habitual ya que está diseñado para trabajar a alta velocidad en modo 3D.

No se suministra energía

Compruebe	Acción	Consulte
¿Está desconectado el cable de alimentación?	Inserte firmemente el cable de alimentación (el enchufe).	PÁG. 21
¿Está cerrada correctamente la tapa de la lámpara?	Si la unidad está en modo de espera, retire el enchufe y cierre correctamente la tapa de la lámpara. A continuación, inserte nuevamente el enchufe.	PÁG. 67
¿La unidad está en modo de enfriamiento?	Una vez finalizado el periodo de enfriamiento, encienda nuevamente la unidad.	PÁG. 23
¿La unidad está en el modo Eco?	Pulse el botón $\odot/ $ en la unidad del proyector o en la unidad del mando a distancia. Una vez que el indicador “STANDBY/ON” se ilumina en rojo, pulse el botón $ $ [ON].	PÁG. 64

La alimentación se apaga automáticamente

Compruebe	Acción	Consulte
¿Se ha configurado “Modo ECO”?	Ajuste “Modo ECO” en “Off”.	PÁG. 64
¿Se ha configurado “Apagado automático”?	Ajuste “Apagado automático” en “Off”.	PÁG. 64
¿Las entradas de aire y la ventilación están bloqueadas?	Deje espacio suficiente alrededor de la unidad durante su instalación.	PÁG. 11, 16
¿Hay una gran cantidad de suciedad en el filtro de esponja?	Elimine la suciedad utilizando un aspirador.	PÁG. 70

La imagen de vídeo no aparece

Compruebe	Acción	Consulte
¿Se ha seleccionado la entrada externa correcta?	Seleccione el terminal de entrada externa correcto.	PÁG. 22
¿Está encendido el dispositivo AV o el PC?	Encienda el dispositivo AV o el PC y reproduzca el vídeo.	PÁG. 19
¿El dispositivo AV o el PC están conectados correctamente?	Conecte correctamente el dispositivo AV o el PC.	PÁG. 19
¿Las señales que genera el dispositivo AV o el PC son las correctas?	Ajuste el dispositivo AV o el PC adecuadamente.	PÁG. 19
¿El cable utilizado es un cable con certificación HDMI?	Utilice un cable de comunicación de alta velocidad con certificación HDMI. Por favor, utilice un cable certificado de alta velocidad HDMI Premium (compatible con 18 Gbps) cuando introduzca señales de vídeo 4K.	PÁG. 19
¿Hay un dispositivo intermedio (amplificador AV, divisor, etc.) en uso?	Modifique la secuencia de activación del dispositivo fuente, del dispositivo intermedio y del proyector. Después de activar cada dispositivo, asegúrese de que la salida de la señal sea estable antes de activar el siguiente dispositivo.	PÁG. 19
¿Está en uso un dispositivo fuente antiguo?	Cambie la configuración de la resolución del dispositivo de origen. Para obtener más información sobre cómo cambiar el ajuste, consulte el manual de instrucciones del dispositivo fuente. O intente conectar al terminal HDMI 2 y ajuste "HDMI 2 EDID" a "B".	PÁG. 55

No aparecen imágenes en 3D

Compruebe	Acción	Consulte
¿Ve dos imágenes mostradas lado a lado?	Ajuste "Formato 3D" como "Lado a Lado" Las imágenes de vídeo en el formato "Lado a Lado" podrían no ser reconocidas automáticamente en el caso de imágenes de vídeo en 3D.	PÁG. 28
¿Hay un dispositivo intermedio (amplificador AV, divisor, etc.) en uso?	Conecte el dispositivo de origen directamente al proyector, y compruebe si hay alguna mejora en el estado. Si el estado mejora, es probable que esto no sea causado por un mal funcionamiento del proyector.	PÁG. 19
¿El cable utilizado es un cable con certificación HDMI?	Utilice un cable de comunicación de alta velocidad con certificación HDMI. Además, utilice un cable lo más corto posible.	PÁG. 19
¿El GAFAS 3D está encendido?	Si está utilizando el PK-AG2 o el PK-AG3GAFAS 3D, active la alimentación de forma manual.	Consulte el manual de instrucciones del GAFAS 3D y del EMISOR SINCRO 3D.
¿Las GAFAS 3D están cargadas?	Compruebe si la pila PK-AG1 del GAFAS 3D se ha agotado y si PK-AG2 y PK-AG3 están cargados.	
¿El GAFAS 3D y el EMISOR SINCRO 3D están demasiado lejos el uno del otro?	Colóquelos a una distancia adecuada.	
¿Es correcta la combinación GAFAS 3D y EMISOR SINCRO 3D?	Compruebe el nombre del modelo de GAFAS 3D y EMISOR SINCRO 3D, y use la combinación correcta.	PÁG. 9

La imagen de vídeo en 3D parece poco natural

Compruebe	Acción	Consulte
¿Hay imágenes de vídeo superpuestas?	Si hay imágenes de vídeo parcialmente superpuestas se debe al fenómeno de la diafonía. En este caso, ajuste "Cancelar Diafonía" como corresponde.	PÁG. 28
	Si hay imágenes de vídeo parcialmente superpuestas se debe al fenómeno de la diafonía. Este fenómeno ocurre a menudo cuando hay cambios drásticos en el brillo. En este caso, ajuste "Potencia de Lámp." a "Alto"	PÁG. 49

La imagen de vídeo parece poco natural

Los colores son poco naturales

Compruebe	Acción	Consulte
¿El espacio de color de la señal de entrada está correctamente configurado?	El color pueden volverse poco natural cuando la señal de entrada es diferente de la del ajuste del proyector. Ajuste el "Espacio de color" para "Señal de entrada" correctamente.	PÁG. 54
¿Se ha ajustado correctamente la imagen?	Ajuste "Color" y "Tinte" de forma adecuada.	PÁG. 53
¿El dispositivo AV o el PC están conectados correctamente?	Conecte correctamente el dispositivo AV o el PC.	PÁG. 19

* La imagen de vídeo puede aparecer ligeramente rojiza inmediatamente después del inicio. Esto no debe considerarse un mal funcionamiento.

La imagen del vídeo se ve borrosa

Compruebe	Acción	Consulte
¿Se ha ajustado correctamente el enfoque?	Ajuste el enfoque.	PÁG. 24
¿La unidad está demasiado cerca o demasiado lejos de la pantalla?	Coloque la unidad a una distancia correcta respecto de la pantalla.	PÁG. 82

La imagen de vídeo parpadea

Compruebe	Acción	Consulte
¿Ve imágenes de vídeo en sentido horizontal, imágenes superpuestas?	En este caso, ajuste "Formato 3D" a "Auto"	PÁG. 28
¿Está viendo las imágenes de vídeo bajo una luz fluorescente?	Esto es debido a las interferencias entre las gafas 3D con el parpadeo de la luz fluorescente. Ver con la luz fluorescente apagada.	—
¿Está "Apertura" ajustado en "Auto 1" o "Auto 2"?	Ajuste "Apertura" como "Manual".	PÁG. 49

La imagen proyectada es oscura

Compruebe	Acción	Consulte
¿La lámpara ha alcanzado prácticamente su tiempo de vida útil?	Compruebe el tiempo de vida útil de la lámpara en el menú "Información". Prepare una nueva unidad de lámpara o reemplace la actual tan pronto como le sea posible cuando la lámpara haya alcanzado prácticamente su tiempo de vida útil.	PÁG. 66
¿Está cerrada la apertura?	Aumente el valor del ajuste "Apertura".	PÁG. 49
¿La opción "Potencia de Lámp." está configurada en "Bajo"?	Ajuste "Potencia de Lámp." como "Alto".	PÁG. 49

La imagen de vídeo aparece extendida horizontalmente (verticalmente)

Compruebe	Acción	Consulte
¿La opción "Formato 3D" está configurada en "Lado a Lado"?	Ajuste "Formato 3D" como "Auto".	PÁG. 28
¿Está "Modo anamórfico" ajustado a un valor distinto de "Off"?	Ajuste "Modo anamórfico" como "Off".	PÁG. 62

En la pantalla aparecen patrones de rayas

Compruebe	Acción	Consulte
¿La estructura de la pantalla tiene un patrón regular?	En algunas ocasiones pueden ocurrir bordes de interferencia entre el patrón de la estructura y los píxeles. Por favor, consulte con el vendedor autorizado.	—

Faltan imágenes de vídeo

Compruebe	Acción	Consulte
¿Se ha configurado el enmascaramiento de la pantalla?	Ajuste "Máscara" en "Off".	PÁG. 62

El control remoto no funciona

Compruebe	Acción	Consulte
¿Las pilas se han colocado correctamente?	Haga coincidir las polaridades (\oplus \ominus) de la manera correcta al insertar las pilas.	PÁG. 14
¿Se agotaron las pilas?	Reemplácelas con otras nuevas.	PÁG. 14
¿Hay algún objeto entre el control remoto y el sensor remoto?	Retire cualquier objeto que pueda ser un obstáculo.	PÁG. 14
¿El control remoto está demasiado lejos de la unidad?	Cuando lo utilice, mantenga el control remoto más cerca del sensor.	PÁG. 14
¿Los IR (infrarrojos) GAFAS 3D y EMISOR SINCRO 3D están en funcionamiento?	Puesto que existe una posibilidad de interferencia de señales, cuando utilice el dispositivo IR (infrarrojos) GAFAS 3D junto con el EMISOR SINCRO 3D, intente ajustar la orientación del EMISOR SINCRO 3D.	PÁG. 27

Se oye ruido

Compruebe	Acción	Consulte
¿La salida de ventilación está bloqueada? ¿La unidad se utiliza cerca de un calefactor o aparato de aire acondicionado?	Compruebe el estado de la instalación del proyector. Cuando la temperatura alrededor del proyector es alta se incrementa la velocidad de giro del ventilador para proteger la unidad del proyector, de ahí el sonido de funcionamiento más fuerte.	PÁG. 16
¿Está viendo imágenes de vídeo en 3D?	"Potencia de Lámp." se ajusta automáticamente en "Alto" para facilitar la visualización de las imágenes de vídeo en 3D, de ahí el sonido más fuerte del funcionamiento del ventilador. Si le molesta el sonido, ajústelo en "Bajo".	PÁG. 49
¿La opción "Potencia de Lámp." está configurada en "Alto"?	El ajuste de "Potencia de Lámp." en "Alto" aumenta la velocidad de giro del ventilador, por lo que el ruido se hace más fuerte.	PÁG. 49
¿El ajuste de "8K e-shift" para "MPC" está cambiado? NX9	Este es el sonido del funcionamiento de e-shift. Esto no debe considerarse un mal funcionamiento.	—

Hay puntos pequeños negros o de colores en la pantalla

El dispositivo D-ILA ha sido fabricado utilizando tecnologías de la más alta precisión; sin embargo, puede que falten algunos píxeles (menos del 0,01%) o que algunos píxeles permanezcan siempre encendidos. Esto no debe considerarse un mal funcionamiento.

Cuando aparezcan los siguientes mensajes...

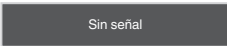
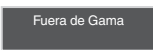
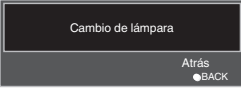
Mensaje	Descripción	Acción
	<ul style="list-style-type: none">No hay ningún dispositivo conectado al terminal de entrada.El terminal de entrada está conectado pero no hay ninguna señal.	Introduzca las señales de vídeo.
	La entrada de señal de vídeo no es compatible con esta unidad.	Señales de vídeo de entrada que pueden utilizarse. (PÁG. 86)
	Indica que la lámpara debe ser sustituida pronto. Para borrar el mensaje, pulse el botón [BACK] en el panel de operaciones de la unidad del proyector o del control remoto.	Prepare una nueva lámpara y sustitúyala lo más pronto posible. Reinicialice el tiempo de vida útil de la lámpara después de sustituirla. (PÁG. 67, 69)

Control externo

Es posible controlar esta unidad conectándola a un PC, utilizando un cable de pares cruzados RS-232C (D-sub de 9 clavijas).

El proyector puede controlarse conectándolo a un PC a través de una red informática con un cable LAN para el envío de comandos de control al proyector.

➔ “Red” (PÁG. 65)

- Utilice esta opción después de haber consultado la información adecuada o después de hablar con el administrador de sistemas.

Especificaciones RS-232C

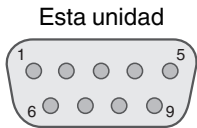

Nº de patilla	Señal	Función	Dirección de la señal
2	RxD	Recepción de datos	PC → Esta unidad
3	TxD	Datos de transmisión	Esta unidad → PC
5	GND	Tierra de señal	—
1, 4, 6 - 9	N/C	—	—

- La expresión “PC” se usa para referirse a un controlador como, por ejem., un ordenador.



Modo	Sin sincronización
Límite de caracteres	8 bits
Paridad	Ninguna
Bit de comienzo	1
Bit de parada	1
Régimen binario	19.200 bps
Formato de los datos	Binario

Conexión TCP/IP

Antes de controlar la unidad vía LAN, es necesario establecer la conexión de la capa TCP mediante un “enlace de 3 vías”, seguido del envío de “PJREQ” y la recepción “PJACK” en un periodo inferior a cinco segundos después de que el proyector envíe “PJ_OK” para la autenticación de la conexión.

Si no es capaz de completar el envío dentro de cinco segundos, o cuando se recibe “PJ_NG” o “PJNAK”, compruebe el estado de funcionamiento del proyector y, a continuación, ejecute de nuevo los pasos anteriores empezando por el establecimiento de una conexión TCP.

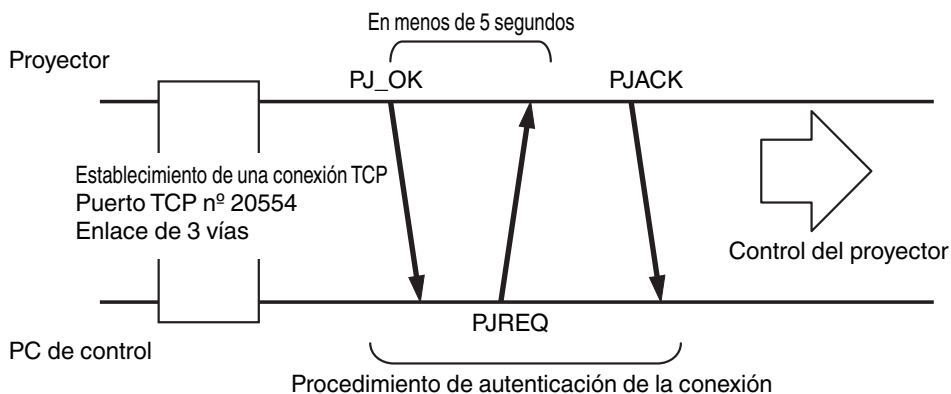

Formato de comandos

El comando entre esta unidad y el ordenador consta de “encabezado”, “ID de la unidad”, “comando”, “datos” y “final”.

- Encabezado (1 bit), ID de la unidad (2 bits), comando (2 bits), datos (n bits), final (1 bit)

Encabezado

Este código binario indica el comienzo de la comunicación.

Código binario	Tipo	Descripción
21	Comando de operación	PC → Esta unidad
3F	Comando de referencia	PC → Esta unidad
40	Comando de respuesta	Esta unidad → PC
06	ACK	Esta unidad → PC (regresa al PC después de que el comando se haya aceptado sin errores)

ID de la unidad

Se trata de un código que especifica la unidad. El código binario está ajustado como “8901”.

Comando y datos

Comando y datos de operación (código binario)

Comando	Tipo	Descripción
0000	Verificación de la conexión	Compruebe si la comunicación entre esta unidad y el PC está habilitada durante el modo de espera.
5057	Suministro de energía	Durante el modo de espera 31: Enciende la unidad Cuando la alimentación está activada 30: Apaga la alimentación (modo de espera)
4950	Entrada	Cuando la alimentación está activada 36: HDMI 1 37: HDMI 2
5243	Control remoto	Envía el mismo código que el suministrado por el control remoto. <ul style="list-style-type: none">• “Código del control remoto”PÁG. 78

Comando y datos de referencia (código binario)

Comando	Tipo	Descripción
5057	Suministro de energía	En modo de espera o tras el encendido 30: Modo Espera 31: Cuando la alimentación está activada 32: En el modo enfriamiento 34: Cuando se produce un error en esta unidad
4950	Entrada	Cuando la alimentación está activada 36: HDMI 1 37: HDMI 2

Fin

Este código indica el fin de la comunicación. El código binario está ajustado como “0A”.

Código del control remoto

Se envía el código binario durante la comunicación.

Nombre del botón de control remoto	Código binario
STANDBY	37 33 30 36
ON	37 33 30 35
INPUT	37 33 30 38
SETTING MEMORY	37 33 44 34
LENS CONTROL	37 33 33 30
HIDE	37 33 31 44
INFO.	37 33 37 34
▲	37 33 30 31
▼	37 33 30 32
▶	37 33 33 34
◀	37 33 33 36

Nombre del botón de control remoto	Código binario
OK	37 33 32 46
MENU	37 33 32 45
BACK	37 33 30 33
PICTURE MODE	37 33 46 34
COLOR PROFILE	37 33 38 38
GAMMA SETTINGS	37 33 46 35
C.M.D.	37 33 38 41
MPC	37 33 46 30
ADVANCED MENU	37 33 37 33

Ejemplo de comunicaciones

Esta sección presenta ejemplos de comunicación del RS-232C.

Comando de operación

Tipo	Comando	Descripción
Verificación de la conexión	PC → Esta unidad: 21 89 01 00 00 0A Esta unidad → PC: 06 89 01 00 00 0A	Verificación de la conexión
Encendido (On)	PC → Esta unidad: 21 89 01 50 57 31 0A Esta unidad → PC: 06 89 01 50 57 0A	Cuando se enciende una unidad que está en modo de espera
Apagado (Off)	PC → Esta unidad: 21 89 01 50 57 30 0A Esta unidad → PC: 06 89 01 50 57 0A	Cuando se apaga una unidad (modo de espera) que está encendida
Control remoto (MENU)	PC → Esta unidad: 21 89 01 52 43 37 33 32 45 0A Esta unidad → PC: 06 89 01 52 43 0A	Cuando se realiza la misma operación mientras se presiona el botón [MENU] del control remoto

Comando de referencia

Tipo	Comando	Descripción
Encendido (On)	PC → Esta unidad: 3F 89 01 50 57 0A Esta unidad → PC: 06 89 01 50 57 0A Esta unidad → PC: 40 89 01 50 57 31 0A	Cuando se obtiene información sobre el estado de encendido
Entrada (HDMI 1)	PC → Esta unidad: 3F 89 01 49 50 0A Esta unidad → PC: 06 89 01 49 50 0A Esta unidad → PC: 40 89 01 49 50 36 0A	Cuando se obtiene información sobre la entrada HDMI 1

Especificaciones

Nombre del producto		Proyector D-ILA
Nombre del modelo		DLA-NX9B, DLA-NX7B, DLA-NX5B
Panel de visualización/Tamaño		Dispositivo D-ILA *1, 2 0,69" 4K D-ILA (4096 x 2160 píxeles) x 3
Lente de proyección		Lente de potencia 2,0x, zoom y enfoque motorizado
Lámpara de fuente de luz		Lámpara de mercurio de ultra alta presión de 265 W [núm. producto: PK-L2618UW Vida útil media: 4500 horas (modo "Bajo")
Tamaño de la pantalla		Aprox. de 60" a 280" (relación de aspecto de 16:9) NX9 Aprox. de 60" a 200" (relación de aspecto de 16:9) NX7 NX5
Brillo		2200 lm NX9 , 1900 lm NX7 , 1800 lm NX5
Distancia de proyección		Consulte PÁG. 82.
Señal de compatibilidad de entrada		Consulte PÁG. 86.
Resolución de visualización		8192 x 4320 píxeles NX9 *3, 4096 x 2160 píxeles NX7 NX5
Terminal de entrada	Entrada HDMI	Dual, HDMI de 19 clavijas x 2 (compatible con HDCP 2.2) *4
Terminal de salida	Terminal de accionamiento	Toma de alimentación CC única, Ø de 3,5 mm (⊖—⊕) CC OUT 12 V, 0,1 A
	Sincronización 3D	Terminal exclusivo para EMISOR SINCRÓ 3D (simple, mini-DIN 3 clavijas)
Terminal de control	Terminal RS-232C	Individual, D-sub 9 clavijas (macho) (control externo)
	Terminal LAN	Clavija individual, RJ-45, 10BASE-T/100BASE-TX
	Terminal de servicio	SERVICIO Individual (USB tipo A) *5
Requerimientos de energía		CA de 100 V a 240 V, 50 Hz/60 Hz
Consumo de energía		400 W (durante el modo de espera de red: 1,5 W *6, durante el modo en espera: 0,3 W *7)
Entorno de funcionamiento		Temperatura: 5°C a 35°C; humedad: del 20% al 80%; temperatura de almacenamiento: -10°C a 60°C
Altura de instalación		Inferior a 1.524 m (5.000 pies)
Dimensiones (Anchura x Altura x Profundidad)		500 mm x 234 mm x 518 mm (19-3/4 pulg. x 9-1/4 pulg. x 20-3/8 pulg.) (pies incluidos) NX9 500 mm x 234 mm x 495 mm (19-3/4 pulg. x 9-1/4 pulg. x 19-1/2 pulg.) (pies incluidos) NX7 NX5
Masa		21,8 kg (48 lb) NX9 , 19,8 kg (43,6 lb) NX7 , 19,6 kg (43,2 lb) NX5
Accesorios		Consulte PÁG. 9.

*1 D-ILA es la abreviatura, en inglés, de Direct Drive Image Light Amplifier.

*2 Los dispositivos D-ILA se fabrican utilizando tecnología de muy alta precisión con una eficacia de píxeles del 99,99%. Sólo 0,01%, o menos, de los píxeles no se iluminarán o permanecerán iluminados permanentemente.

*3 Durante la reproducción en 3D, la resolución de la pantalla es de 4096 x 2160 píxeles.

*4 HDCP es la abreviatura, en inglés, de High-bandwidth Digital Content Protection system. La imagen del terminal de entrada HDMI puede que no se muestre en algunos casos debido a cambios en las especificaciones de HDCP.

*5 Exclusivamente para la actualización del firmware.

*6 El consumo de energía de este producto durante el modo de espera de red cuando todos los puertos de la red por cable están conectados es de 1,5 W.

*7 "Durante el modo de espera" se refiere al modo de espera Eco (PÁG. 64).

• El diseño y las especificaciones están sujetos a cambios sin previo aviso.

• Para facilitar la comprensión, puede que algunas de las fotografías e ilustraciones hayan sido reducidas, amplificadas o situadas en un contexto particular. Las imágenes pueden mostrar una apariencia más o menos distinta respecto de la apariencia real del producto.



NX9 ha obtenido la "Certificación de PANTALLA THX 4K" determinada por THX Ltd. Además del contenido 2K, también podrá disfrutar de una reproducción fiel de imágenes en una calidad similar a la pretendida por el realizador durante la reproducción de contenido 4K.

La certificación de PANTALLA THX 4K es "una indicación de alta definición y de alta resolución", que se otorga a productos que han superado más de 400 pruebas de calidad

de imagen.



Esta unidad es certificado por isf, por lo que la calibración puede ser realizada por un instructor con certificado isf.

Después de realizar la calibración se agrega un modo isf al modo de la imagen.

Para obtener más detalles, consulte el sitio web de isf.

<http://www.imagingscience.com/>

Acerca de las marcas de fábrica y derechos de autor (Copyrights)



Los términos HDMI y HDMI High-Definition Multimedia Interface, y el Logotipo HDMI son marcas comerciales o marcas registradas de HDMI Licensing Administrator, Inc. en los Estados Unidos y en otros países.

Tamaño de la imagen y distancia de proyección

NX9

Tamaño de la pantalla Diagonal (modelo)	Distancia de proyección (m)							
	Pantalla 17:9		Pantalla 16:9		Pantalla 2,35:1		Pantalla 4:3	
	Extremo gran angular	Extremo teleobjetivo	Extremo gran angular	Extremo teleobjetivo	Extremo gran angular	Extremo teleobjetivo	Extremo gran angular	Extremo teleobjetivo
60	1,67	3,43	1,75	3,61	1,86	3,82	2,16	4,44
70	1,96	4,02	2,06	4,23	2,18	4,47	2,54	5,19
80	2,25	4,60	2,37	4,84	2,50	5,12	2,91	5,94
90	2,54	5,19	2,67	5,46	2,83	5,77	3,29	6,70
100	2,83	5,77	2,98	6,07	3,15	6,41	3,66	7,45
110	3,12	6,36	3,28	6,69	3,47	7,06	4,04	8,20
120	3,41	6,94	3,59	7,30	3,79	7,71	4,41	8,95
130	3,70	7,53	3,90	7,92	4,12	8,36	4,79	9,71
140	3,99	8,11	4,20	8,53	4,44	9,01	5,16	10,46
150	4,28	8,70	4,51	9,15	4,76	9,66	5,53	11,21
160	4,58	9,28	4,81	9,76	5,09	10,31	5,91	11,96
170	4,87	9,87	5,12	10,38	5,41	10,96	6,28	12,72
180	5,16	10,45	5,43	10,99	5,73	11,61	6,66	13,47
190	5,45	11,04	5,73	11,61	6,05	12,26	7,03	14,22
200	5,74	11,62	6,04	12,22	6,38	12,91	7,41	14,98
210	6,03	12,21	6,34	12,84	6,70	13,56	7,78	15,73
220	6,32	12,79	6,65	13,45	7,02	14,21	8,16	16,48
230	6,61	13,38	6,96	14,07	7,35	14,85	8,53	17,23
240	6,90	13,97	7,26	14,68	7,67	15,50	-	-
250	7,20	14,55	7,57	15,30	7,99	16,15	-	-
260	7,49	15,14	7,87	15,91	8,32	16,80	-	-
270	7,78	15,72	8,18	16,53	8,64	17,45	-	-
280	8,07	16,31	8,48	17,14	-	-	-	-
290	8,36	16,89	-	-	-	-	-	-
300	8,65	17,48	-	-	-	-	-	-

Tamaño de la pantalla Diagonal (modelo)	Distancia de proyección (Pulgadas)							
	Pantalla 17:9		Pantalla 16:9		Pantalla 2,35:1		Pantalla 4:3	
	Extremo gran angular	Extremo teleobjetivo	Extremo gran angular	Extremo teleobjetivo	Extremo gran angular	Extremo teleobjetivo	Extremo gran angular	Extremo teleobjetivo
60	65,5	135,1	69,1	142,2	73,1	150,3	85,2	174,7
70	77,0	158,2	81,1	166,4	85,8	175,8	100,0	204,3
80	88,5	181,2	93,1	190,6	98,5	201,4	114,7	234,0
90	99,9	204,2	105,2	214,8	111,2	227,0	129,5	263,6
100	111,4	227,3	117,2	239,0	123,9	252,5	144,2	293,2
110	122,8	250,3	129,3	263,3	136,7	278,1	158,9	322,9
120	134,3	273,4	141,3	287,5	149,4	303,7	173,7	352,5
130	145,8	296,4	153,4	311,7	162,1	329,2	188,4	382,1
140	157,2	319,4	165,4	335,9	174,8	354,8	203,2	411,8
150	168,7	342,5	177,5	360,1	187,5	380,3	217,9	441,4
160	180,1	365,5	189,5	384,3	200,2	405,9	232,6	471,0
170	191,6	388,5	201,5	408,5	212,9	431,5	247,4	500,7
180	203,1	411,6	213,6	432,8	225,7	457,0	262,1	530,3
190	214,5	434,6	225,6	457,0	238,4	482,6	276,8	559,9
200	226,0	457,6	237,7	481,2	251,1	508,2	291,6	589,6
210	237,4	480,7	249,7	505,4	263,8	533,7	306,3	619,2
220	248,9	503,7	261,8	529,6	276,5	559,3	321,1	648,8
230	260,3	526,8	273,8	553,8	289,2	584,8	335,8	678,5
240	271,8	549,8	285,9	578,0	302,0	610,4	-	-
250	283,3	572,8	297,9	602,2	314,7	636,0	-	-
260	294,7	595,9	309,9	626,5	327,4	661,5	-	-
270	306,2	618,9	322,0	650,7	340,1	687,1	-	-
280	317,6	641,9	334,0	674,9	-	-	-	-
290	329,1	665,0	-	-	-	-	-	-
300	340,6	688,0	-	-	-	-	-	-

Tamaño de la pantalla Diagonal (modelo)	Distancia de proyección (m)							
	Pantalla 17:9		Pantalla 16:9		Pantalla 2,35:1		Pantalla 4:3	
	Extremo gran angular	Extremo teleobjetivo	Extremo gran angular	Extremo teleobjetivo	Extremo gran angular	Extremo teleobjetivo	Extremo gran angular	Extremo teleobjetivo
60	1,79	3,66	1,88	3,85	1,99	4,07	2,31	4,73
70	2,09	4,28	2,20	4,50	2,33	4,76	2,70	5,52
80	2,40	4,90	2,52	5,15	2,67	5,44	3,10	6,32
90	2,70	5,52	2,84	5,80	3,00	6,13	3,49	7,11
100	3,01	6,14	3,16	6,45	3,34	6,81	3,88	7,91
110	3,31	6,75	3,49	7,10	3,68	7,50	4,28	8,70
120	3,62	7,37	3,81	7,75	4,02	8,18	4,67	9,49
130	3,92	7,99	4,13	8,40	4,36	8,87	5,06	10,29
140	4,23	8,61	4,45	9,05	4,70	9,56	5,45	11,08
150	4,54	9,23	4,77	9,70	5,04	10,24	5,85	11,88
160	4,84	9,84	5,09	10,35	5,38	10,93	-	-
170	5,15	10,46	5,41	11,00	5,72	11,61	-	-
180	5,45	11,08	5,73	11,65	6,05	12,30	-	-
190	5,76	11,70	6,05	12,30	-	-	-	-
200	6,06	12,32	6,38	12,95	-	-	-	-

Tamaño de la pantalla Diagonal (modelo)	Distancia de proyección (Pulgadas)							
	Pantalla 17:9		Pantalla 16:9		Pantalla 2,35:1		Pantalla 4:3	
	Extremo gran angular	Extremo teleobjetivo	Extremo gran angular	Extremo teleobjetivo	Extremo gran angular	Extremo teleobjetivo	Extremo gran angular	Extremo teleobjetivo
60	70,5	144,1	74,0	151,6	78,3	160,2	90,9	186,2
70	82,3	168,5	86,6	177,2	91,7	187,4	106,3	217,3
80	94,5	192,9	99,2	202,8	105,1	214,2	122,0	248,8
90	106,3	217,3	111,8	228,3	118,1	241,3	137,4	279,9
100	118,5	241,7	124,4	253,9	131,5	268,1	152,8	311,4
110	130,3	265,7	137,4	279,5	144,9	295,3	168,5	342,5
120	142,5	290,2	150,0	305,1	158,3	322,0	183,9	373,6
130	154,3	314,6	162,6	330,7	171,7	349,2	199,2	405,1
140	166,5	339,0	175,2	356,3	185,0	376,4	214,6	436,2
150	178,7	363,4	187,8	381,9	198,4	403,1	230,3	467,7
160	190,6	387,4	200,4	407,5	211,8	430,3	-	-
170	202,8	411,8	213,0	433,1	225,2	457,1	-	-
180	214,6	436,2	225,6	458,7	238,2	484,3	-	-
190	226,8	460,6	238,2	484,3	-	-	-	-
200	238,6	485,0	251,1	509,8	-	-	-	-

Tipos de posibles señales de entrada

Vídeo

Señal digital de vídeo		480p 576p 720p 50/60 Hz 1080i 50/60 Hz 1080p 24/25/30/50/60 Hz 2K (2048 x 1080) 24/25/30/50/60 Hz 4K (3840 x 2160) 24/25/30/50*/60* Hz 4K (4096 x 2160) 24/25/30/50*/60* Hz
Señal en 3D	Paquetes de fotogramas	720p 50/60 Hz 1080p 24 Hz
	Lado a lado	720p 50/60 Hz 1080p 50/60/24 Hz 1080i 50/60 Hz
	Superior e inferior	720p 50/60 Hz 1080p 24 Hz

* Cuando el espacio de color es RGB/YCbCr(4:4:4), solamente es compatible la entrada de 8 bits.

Señal PC (HDMI)

Designación	Resolución	fh [kHz]	fv [Hz]	punto CLK [MHz]	Núm. total de puntos [punto]	Núm. total de líneas [línea]	Núm. efectivo de puntos [punto]	Núm. efectivo de líneas [línea]
VGA	640×480	31,469	59,940	25,175	800	525	640	480
SVGA	800×600	37,879	60,317	40,000	1056	628	800	600
XGA	1024×768	48,363	60,004	65,000	1344	806	1024	768
WXGA	1280×768	47,776	59,870	79,500	1664	798	1280	768
WXGA	1280×800	49,702	59,810	83,500	1680	831	1280	800
FWXGA	1366×768	47,712	59,790	85,500	1792	798	1366	768
WXGA+	1440×900	55,935	59,887	106,500	1904	934	1440	900
SXGA	1280×1024	63,981	60,020	108,000	1688	1066	1280	1024
WXGA++	1600×900	60,000	60,000	108,000	1800	1000	1600	900
WSXGA+	1680×1050	65,290	59,954	146,250	2240	1089	1680	1050
UXGA	1600×1200	75,000	60,000	162,000	2160	1250	1600	1200
WUXGA	1920×1200	74,556	59,885	193,250	2592	1245	1920	1200

* Incluso cuando pueda realizarse la entrada de señales, es posible que las imágenes de vídeo no se proyecten correctamente dependiendo del PC o cables utilizados. Cuando suceda esto, cambiar a otra resolución compatible o cambiar el cable puede ayuda a resolver el problema en algunos casos.

Visualización de indicadores en la unidad principal

Significado de los indicadores del panel frontal



El indicador es fijo.



El indicador parpadea.

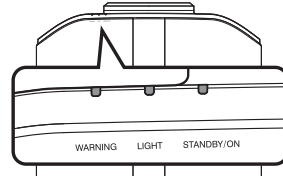

Visualización del modo de funcionamiento

Se muestra utilizando los diferentes colores y la luz fija/parpadeante del indicador en la unidad del proyector.

“STANDBY/ON” iluminado (rojo)
• En estado de espera

“STANDBY/ON” iluminado (verde)
• Durante el encendido de la lámpara

Todas las luces apagadas
• Durante la proyección
• Cuando en “Modo ECO”



“STANDBY/ON” parpadeando (rojo)
• En el modo enfriamiento

“STANDBY/ON” parpadeando (verde)
• Cuando la imagen de vídeo se oculta temporalmente (HIDE está activado)



Tiempo estimado para la sustitución de la lámpara

Se muestra utilizando el estado fijo/parpadeante del indicador “LIGHT”. El indicador “STANDBY/ON”, que muestra el modo de funcionamiento de la unidad, se muestra de forma simultánea tal y como se ha descrito anteriormente.

“LIGHT” iluminado (naranja)















Cuando se acerca el momento de sustituir la lámpara

Visualización de advertencias

Puede conocer los detalles de una advertencia a través de las visualizaciones (repetidas) de los indicadores “WARNING” y “LIGHT”. El indicador “STANDBY/ON” se iluminará o aparecerá parpadeando de acuerdo con el modo de operación de la unidad del proyector. (Consulte la sección “Visualización del modo de funcionamiento” PÁG. 87”).

El modo de Advertencia se activa cuando se muestra el mensaje. La proyección se interrumpe y el ventilador de refrigeración se activa durante unos 60 segundos.

La alimentación no puede volver a activarse mientras se realiza la refrigeración. Compruebe lo siguiente una vez completada la refrigeración.

Estado del indicador			Frecuencia de parpadeo	Descripción	Comprobación y medida correctora
WARNING	LIGHT	STANDBY/ON			
 WARNING (Rojo)	 LIGHT *	 STANDBY/ON Visualización de modo	x2	El ventilador de refrigeración se detuvo de forma anormal	<ul style="list-style-type: none"> • Compruebe que no hay nada que bloquee las entradas. • Compruebe que la temperatura exterior es normal. Medida correctora: no utilice la unidad hasta que se haya enfriado. Luego, enciéndala nuevamente.
			x3	La temperatura interna es anormalmente alta	
			x4	La temperatura externa es demasiado alta	
 WARNING (Rojo)	 LIGHT (Naranja)	 STANDBY/ON Visualización de modo	x1	Hay un error con la placa de DD	
			x2	Hay un error con la placa del motor	
			x3	Hay un error con la placa de la CPU	
			x4	Hay un error con la placa de alimentación	
 WARNING (Rojo)	 LIGHT (Naranja)	 STANDBY/ON Visualización de modo	x1	La lámpara no se enciende y la unidad no logra hacer proyecciones	<ul style="list-style-type: none"> • Compruebe que la unidad de lámpara y la tapa de la lámpara están instaladas correctamente. Medida correctora: Encienda la unidad nuevamente.
			x2	La lámpara se apaga durante la proyección	
			x3	Cuando se retira la tapa de la lámpara	
 WARNING	 LIGHT	 STANDBY/ON (Verde)	x3	El código del mando a distancia difiere entre esta unidad y el mando a distancia	Ajuste el código del mando a distancia para esta unidad y el mando a distancia correctamente. (PÁG. 65)

Si el modo de Advertencia se activa de nuevo, espere a que se detenga el ventilador de refrigeración y, a continuación, retire el enchufe de la toma de corriente.

Solicite una reparación a su distribuidor autorizado o a un centro de servicio cercano.

(*) Si se ha superado el tiempo programado para la sustitución de la lámpara, es posible que se ilumine el indicador.

Dimensiones

(Unidad: mm (in))

NX9

Superficie superior

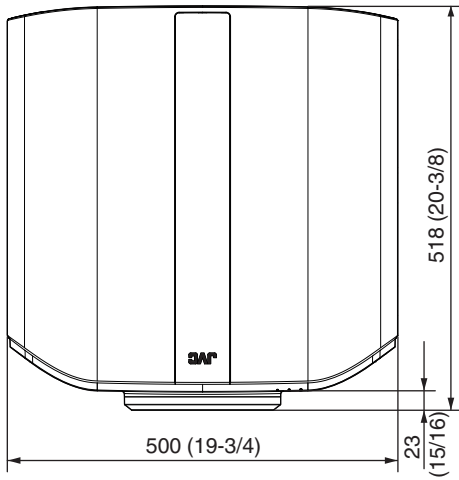

Superficie inferior

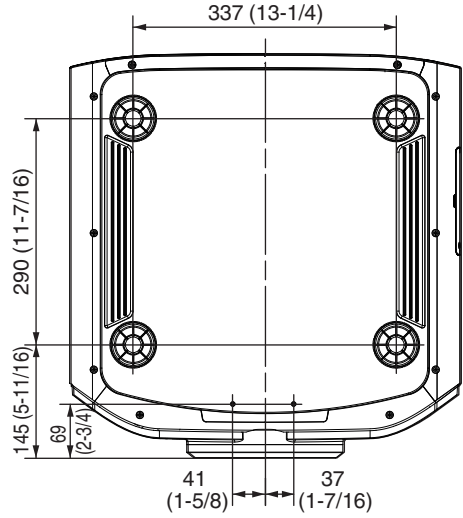

Frente

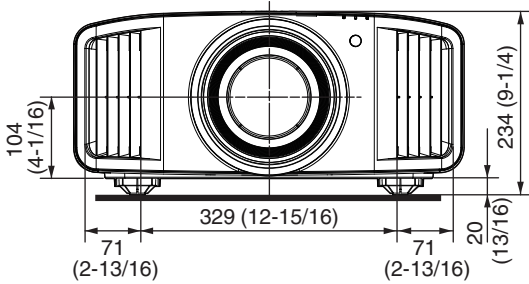

Superficie posterior

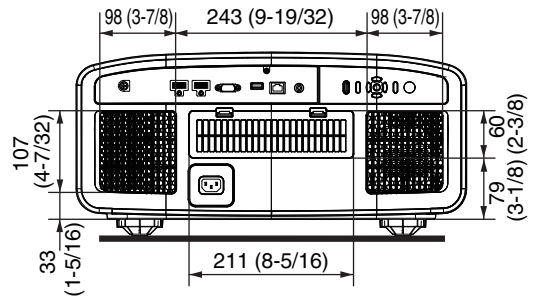

Superficie superior

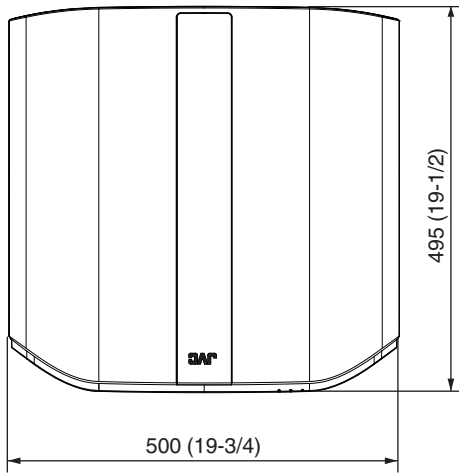

Superficie inferior

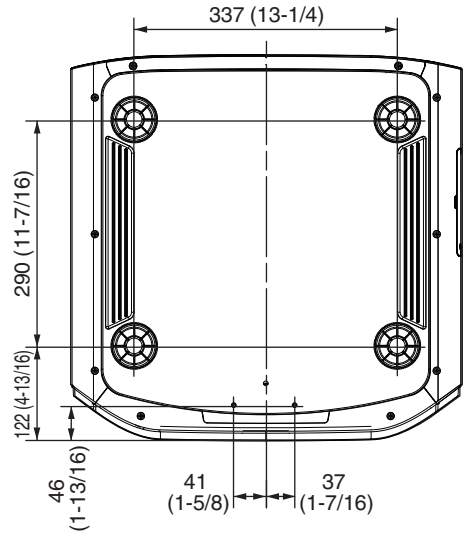

Frente

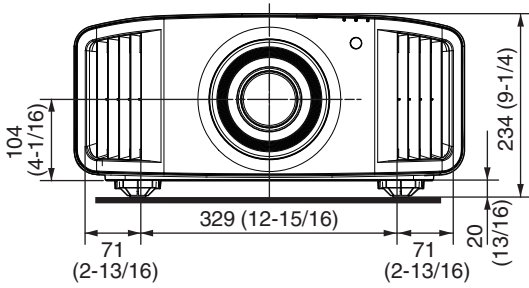

Superficie posterior

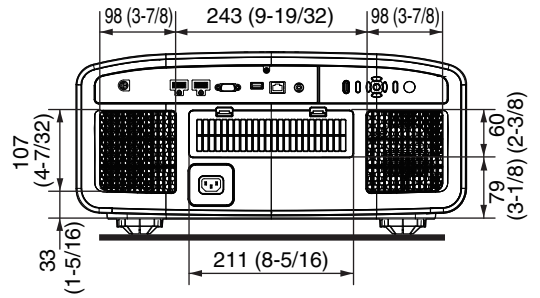

Índice alfabético

A	Accesorios.....	9	Poner Lámpara a Cero	69	
	Accesorios opcionales.....	9	Control de objetivo	24, 57	
	Ajuste de la distorsión de la pantalla de proyección.....	24	Lente.....	10	
	Ajuste de la posición.....	18	Limpieza y sustitución del filtro.....	70	
	Ajuste parcial (Ajuste zonal).....	58, 61	Lista de elementos de los menús.....	47	
	Ajustes y configuración en el menú.....	47	Baja latencia	45	
	Modo anamórfico	62			
	Apertura	49	M	Mantenimiento.....	66
	Aspecto	26		Máscara	62
	Mapeo Tonal Automático	43		Menú.....	15
B	Color de fondo	63		Menú Configuración de display	63
	Brillo	53		Menú Función	64
C	Cable de alimentación.....	9, 21		Menú Información	66
	Clear Motion Drive.....	46		Menú Señal de entrada	54
	Clear Motion Drive	46		Menú Instalación	56
	Color	53		Menú Ajuste de imagen	49
	Gestión de color	32		Posición de menú	63
	Perfil de Color	30		Método de instalación.....	16
	Espacio de color	54		Modo Eco.....	64
	Temperatura de color	50		Modo Ocultar.....	22
	Conexión del proyector.....	19		Control de Movimiento	45
	Contraste	53		Mejora de movimiento	46
	Control externo.....	76		MPC.....	36, 53
	Control remoto.....	13	N	Red	65
	Controles y características.....	10		Nivel de entrada HDMI.....	54
	Corrección de la distorsión.....	63		Número de pieza de la unidad de lámpara.....	68
	Cuando aparezcan los siguientes mensajes.....	75	O	Apagado automático	64
D	Nivel oscuro / Nivel brillante	39	P	Modo de imagen	29, 49
	Dimensiones.....	89		Tonalidad de imagen	39
	Distancia de proyección.....	82		Ajuste de píxel	58
E	Modo ECO	64		Potencia de la lámpara.....	49
	EMISOR SINCRO 3D	9, 27		Precauciones durante la instalación.....	16
	Especificaciones.....	80		Producto de filtro nº.....	70
F	Restaurar valores iniciales	66	R	Código remoto	65
	Fijación (montaje) del proyector.....	17	S	Ajuste de pantalla	25
	Fijación del proyector (montaje en techo).....	17		Selección de idioma.....	64
	Enfoque	24		Desplazamiento	24
G	GAFAS 3D	9, 27		Versión de software	66
	Gamma	37, 39		Actualización de software	66
H	Configuración de HDR	55		Solución de problemas.....	71
	Modo gran altura	66		Indicación de señal	63
I	Modo de instalación	56		Sustitución de la lámpara.....	67
	Tipo de instalación	62	T	Tamaño de la imagen y distancia de proyección..	82
	Interpolación de fotogramas.....	46		Tapa de la lente.....	9
K	Corrección de paralaje	63		Tecnología HDR original de JVC.....	33
L				Terminal 3D SYNCHRO	12, 27
				Terminal LAN	12, 20, 76
				Terminal RS-232C	12, 20, 76

Terminal SERVICE	12, 66
Terminal TRIGGER	12, 21
Terminal de entrada.....	12
Terminal de entrada HDMI	12, 19
Tinte	53
Tipos de posibles señales de entrada.....	86
Disparador	64
U Editar nombre de usuario	49
V Visualización de contenido HDR.....	33
Visualización de películas en 3D.....	000
Visualización de señales.....	66
Visualización de vídeos.....	22
Visualización del logotipo.....	64
Visualizador de indicadores.....	87
W Ajuste global (fino)	58, 60
Ajuste global (píxel)	58, 59
Z Zoom	24
Símbolo	
Formato 3D	28
Ajustes 3D	28

DLA-NX9
DLA-NX7
DLA-NX5
D-LILA PROYECTOR

JVC