

JVC

INSTRUCTIONS

D-ILA
PROJECTEUR

DLA-NX9
DLA-N7
DLA-N5

D-ILA[®]
HDMI[™]
HIGH-DEFINITION MULTIMEDIA INTERFACE

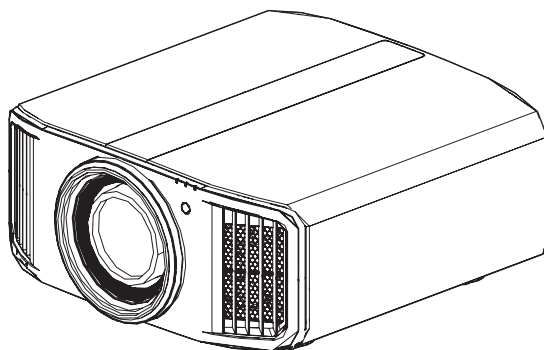

Manuel d'utilisateur mobile

● <http://manual3.jvckenwood.com/projector/mobile/global/>

Le manuel d'utilisateur mobile peut être visualisé sur des appareils internet mobiles y compris sur les smartphones et les tablettes.



Ne convient pas pour l'éclairage domestique.

Pour commencer

Préparation

Fonctionnement

Ajuster/Régler

Entretien

Dépannage

Autres

Mesures de sécurité

IMPORTANT INFORMATIONS

Ce produit a une lampe à décharge à haute intensité (HID) qui contient du mercure.

Gérer conformément aux lois relatives à la mise au rebut.

La mise au rebut de ces matériaux peut être réglementée dans votre localité pour des raisons environnementales. Pour des informations sur la mise au rebut ou le recyclage, veuillez contacter vos autorités locales ou pour les États-Unis, l'Alliance des industries électroniques : <http://www.eiae.org>. ou bien appelez 1-800-252-5722 (pour les États-Unis) ou 1-800-964-2650 (pour le Canada).

AVERTISSEMENT:

POUR ÉVITER TOUT RISQUE D'INCENDIE OU D'ÉLECTROCUTION, N'EXPOSEZ PAS CET APPAREIL À LA PLUIE OU À L'HUMIDITÉ.

AVERTISSEMENT:

CET APPAREIL DOIT ÊTRE MIS À LA TERRE.

ATTENTION:

Pour réduire les risques d'électrocution, ne retirez pas le couvercle de l'appareil. Référez-vous à un technicien qualifié.

Ce projecteur est équipé d'une prise comprenant une fiche de terre afin de respecter les règles du FCC. Si vous êtes dans l'impossibilité d'insérer la prise dans la prise murale, contactez votre électricien.

DÉCLARATION D'ÉMISSION SONORE

Le niveau de pression sonore à hauteur de l'opérateur est égal ou inférieur à 50 dB(A) conformément à la norme ISO7779.

À propos du choix de l'emplacement

N'installez pas le projecteur dans un endroit qui ne peut pas soutenir son poids en toute sécurité.

Si l'emplacement de l'installation n'est pas suffisamment solide, le projecteur risque de tomber ou de se renverser et de blesser quelqu'un.

IMPORTANTES MESURES DE SÉCURITÉ

L'énergie électrique peut remplir beaucoup de fonctions utiles. Cet appareil a été conçu et fabriqué pour assurer votre propre sécurité. Mais UNE UTILISATION INCORRECTE PEUT ENTRAÎNER UN RISQUE POTENTIEL D'ÉLECTROCUTION OU D'INCENDIE. Afin de ne pas annuler les dispositifs de sécurité incorporés dans cet appareil, observez les règles fondamentales suivantes pour son installation, son utilisation et sa réparation. Veuillez lire attentivement ces Importantes mesures de sécurité avant d'utiliser l'appareil.

- Toutes les instructions de sécurité et de fonctionnement doivent être lues avant l'utilisation de l'appareil.
- Les instructions de sécurité et de fonctionnement doivent être conservées à titre d'information.
- Tous les avertissements sur l'appareil et dans le mode d'emploi doivent être compris et acceptés.
- Toutes les instructions de fonctionnement doivent être suivies.
- Mettre le projecteur près d'une prise de courant, de façon à pouvoir le brancher et débrancher facilement.
- Débranchez cet appareil de la prise murale avant de le nettoyer. Ne pas utiliser de nettoyeur ou en aérosol. Utilisez un chiffon humide pour le nettoyage.
- N'utilisez pas d'accessoires non recommandés par le fabricant de l'appareil car ils pourraient être dangereux.
- N'utilisez pas ce produit près de l'eau. Ne pas l'utiliser non plus après l'avoir déplacé d'une basse température à une température élevée. Cela produit une condensation d'humidité qui peut entraîner un incendie, une électrocution ou d'autres dangers.
- Ne placez pas cet appareil sur un chariot, une table ou tout autre support instable. L'appareil pourrait tomber, et ainsi blesser gravement un enfant ou un adulte, ainsi qu'être même sérieusement endommagé. L'appareil doit être monté conformément aux instructions du fabricant et doit utiliser un support recommandé par le fabricant.
- Quand vous utilisez l'appareil sur un chariot, faites attention aux arrêts brusques, aux forces excessives et aux surfaces accidentées qui pourraient causer un renversement de l'appareil, risquant de l'endommager ou de blesser l'opérateur.
- Les fentes et les ouvertures du coffret sont nécessaires pour la ventilation. Elles assurent un fonctionnement sûr de l'appareil et le protège d'une surchauffe. Ces ouvertures ne doivent pas être bloquées ou recouvertes. (Les ouvertures ne doivent jamais être bloquées en plaçant l'appareil sur un lit, un divan, un tapis ou une surface similaire. Il ne doit pas être encastré dans un emplacement comme une bibliothèque ou un bâti sauf si une ventilation correcte existe et si les instructions du fabricant ont été respectées.)
- Afin de permettre une meilleure dissipation de la chaleur, laissez un espace libre tout autour de cet appareil, tel qu'illustré ci-dessous. Lorsque cet appareil se trouve dans un espace dont les dimensions correspondent à celles indiquées ci-dessous, utilisez un climatiseur pour que la température soit la même à l'intérieur et à l'extérieur de cet espace. La surchauffe peut causer des dommages.

PORTABLE CART WARNING
(symbol provided by RETAC)

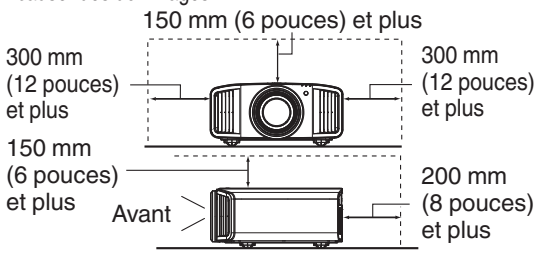

- Alimentation électrique indiquée sur l'étiquette. Si vous n'êtes pas sûr du type d'alimentation électrique domestique, consultez un revendeur ou votre entreprise locale de distribution d'énergie.
- Cet appareil est équipé d'une fiche à trois broches. Elle ne peut être branchée que dans une prise secteur avec mise à la terre. Si vous ne pouvez pas insérer la fiche dans la prise, contactez votre électricien afin qu'il installe une prise correcte. N'essayez pas de défaire le principe de sécurité de la fiche avec mise à la terre.
- Les cordons d'alimentation doivent être positionnés de façon à ce qu'ils ne soient pas écrasés ou coincés par des objets placés sous ou contre eux. Faites particulièrement attention aux cordons au niveau des portes, des fiches et prises ainsi qu'au niveau de la sortie de l'appareil.
- Pour une meilleure protection pendant un orage ou quand il est laissé sans surveillance ou n'est pas utilisé pendant une longue période de temps, débranchez-le de la prise secteur murale et déconnectez le système de câbles. Cela évitera qu'il soit endommagé du fait d'un éclair ou d'une surtension.
- Ne surchargez pas les prises murales, les cordons prolongateurs ou les prises de courant sur les autres appareils car cela pourrait entraîner un risque d'incendie ou d'électrocution.
- Ne jamais insérer d'objet d'aucune sorte à l'intérieur de cet appareil à travers les ouvertures car ils pourraient toucher des points de tension dangereuse ou créer un court-circuit qui pourrait entraîner un incendie ou une électrocution. Ne jamais verser de liquide d'aucune sorte sur l'appareil.
- N'essayez pas de réparer cet appareil vous-même car l'ouvrir ou retirez les couvercles peut vous exposer à des tensions dangereuses ou à d'autres dangers. Référez-vous à un personnel qualifié pour toute réparation.
- Débranchez l'appareil de la prise secteur murale et contactez un réparateur qualifié dans les conditions suivantes:
 - a) Quand le cordon ou la fiche d'alimentation secteur sont endommagés.
 - b) Si un liquide a coulé ou si un objet est tombé à l'intérieur de l'appareil.
 - c) Si l'appareil a été exposé à la pluie ou à l'eau.
 - d) Si l'appareil ne fonctionne pas normalement en suivant les instructions de fonctionnement. Ajustez uniquement les commandes couvertes par le mode d'emploi, car un ajustement incorrect des commandes peut endommager l'appareil et demandera souvent beaucoup de temps à un technicien qualifié pour ramener l'appareil en état de fonctionnement normal.
 - e) Si le produit est tombé ou a été endommagé de n'importe quelle autre façon.
 - f) Quand l'appareil montre un changement évident dans ses performances, cela indique qu'il doit être réparé.
- Quand le remplacement des pièces est nécessaire, assurez-vous que le réparateur a utilisé les pièces de rechange spécifiées par le fabricant ou possédant les mêmes caractéristiques que la pièce originale. Un remplacement non autorisé peut entraîner un incendie, une électrocution ou autres dangers.
- Après que cet appareil a subi une réparation ou un entretien, demandez au réparateur de réaliser les vérifications de sécurité pour déterminer si l'appareil est en état de fonctionnement correct.
- L'appareil doit être placé à plus de trente centimètres de sources de chaleur, comme un radiateur, un accumulateur de chaleur, un fourneau ou tout autre appareil (amplificateurs inclus) produisant de la chaleur.
- Lors d'un raccordement avec un magnétoscope ou un lecteur de DVD, vous devez mettre cet appareil hors tension pour éviter tout choc électrique.

- Ne placez pas de produits combustibles derrière le ventilateur de refroidissement. Par exemple, du tissu, du papier, des allumettes, une bombe aérosol ou un briquet à gaz qui présentent des dangers particuliers s'ils sont chauffés.
- Ne regardez pas dans l'objectif de projection quand la lampe du projecteur est allumée. Une exposition des yeux à une forte lumière peut affaiblir votre vue.
- Ne regardez pas à l'intérieur de l'appareil au travers de événements (orifices de ventilation), etc. Ne regardez pas directement la lampe de projection en ouvrant le coffret pendant que celle-ci est allumée. La lampe de projection émet aussi des rayons ultraviolets et la lumière est si forte que votre vue pourrait être affaiblie.
- Ne pas laisser tomber, frapper ou autrement endommager la source de lumière (module lampe). La source de lumière peut se briser et entraîner des blessures. Ne jamais utiliser de lampe endommagée. Si la source de lumière est cassée, demandez à votre revendeur d'effectuer la réparation. Des fragments provenant d'une lampe brisée pourraient causer des blessures.
- La lampe utiliser dans ce projecteur est une lampe au mercure sous haute pression. Faire attention lorsque cette lampe doit être jetée. S'il y a quelque chose que vous ne comprenez pas, contactez votre revendeur.
- N'effectuez pas de "montage au plafond" du projecteur dans endroit soumis à beaucoup de vibrations. Les fixations pourraient se défaire du fait des vibrations causant ainsi la chute de l'appareil et une éventuelle blessure physique.
- Utilisez uniquement le cordon fourni conçu pour cet appareil afin d'éviter tout choc électrique.
- Pour des raisons de santé, faites une pause de 5 à 15 minutes toutes les 30 à 60 minutes, afin de laisser vos yeux se reposer. Veuillez éviter de regarder des images en 3D lorsque vous vous sentez fatigué, lorsque vous ne vous sentez pas bien, ou en cas d'inconfort. De plus, si vous voyez les images en double, veuillez ajuster l'équipement et le logiciel de façon à avoir un affichage correct. Veuillez arrêter d'utiliser l'unité si vous voyez toujours les images en double après ajustement.
- Tous les trois ans, veuillez procéder à un test interne. Cette unité est fournie avec les pièces de rechange nécessaires pour la maintenir en état de marche (par exemple des ventilateurs de refroidissement). Le délai estimé de remplacement des pièces varie considérablement en fonction de l'utilisation et de l'environnement. Pour les remplacements, veuillez consulter votre détaillant ou le centre de réparation JVC agréé le plus proche de chez vous.
- Lorsque l'unité est fixée au plafond Veuillez noter que nous n'assumons aucune responsabilité, même pendant la période de garantie, si le produit est endommagé en raison de l'utilisation d'éléments métalliques pour la fixation au plafond par vos propres moyens ou si l'environnement d'installation de ces éléments métalliques n'est pas adapté. Si l'unité est accrochée au plafond pendant l'utilisation, veuillez faire attention à la température ambiante de l'unité. Si vous utilisez un chauffage central, il est possible que la température au niveau du plafond soit supérieure à la température normale.
- Les images vidéo peuvent s'incruster dans les matrices électroniques. Veuillez ne pas afficher sur les écrans des images fixes à forte luminosité ou à fort contraste, comme par exemple les images des jeux vidéo ou des programmes informatiques. Sur un période de temps prolongée, ces images peuvent s'incruster aux pixels. Il n'y a aucun problème pour la lecture des images animées, p.ex. d'un métrage vidéo normal.
- Le fait de laisser l'unité inutilisée pendant de longues périodes risque de causer un dysfonctionnement. Veuillez allumer l'unité et la laisser fonctionner de temps en temps. Veuillez éviter d'utiliser l'unité dans une pièce où l'on fume. Il est impossible de nettoyer les composants optiques qui seraient contaminés par la nicotine ou le goudron. Cela risque de provoquer une dégradation des performances.
- Veuillez regarder les images à une distance égale à au moins trois fois la hauteur de l'image projetée. Les personnes photosensibles, atteintes d'une maladie cardiaque quelconque ou en mauvaise santé ne doivent pas utiliser les lunettes 3D.
- Le visionnage d'images en 3D peut être à l'origine de maladies. Si vous ressentez un changement dans votre condition physique, arrêtez immédiatement le visionnage et, si nécessaire, consultez un médecin.
- Lorsque vous regardez des images en 3D, il est recommandé de faire régulièrement des pauses. Étant donné que la durée et la fréquence des pauses requises varient d'une personne à l'autre, faites les pauses nécessaires en fonction de votre propre situation.
- Si votre enfant regarde les images en portant des lunettes 3D, il doit être accompagné par ses parents ou par un adulte responsable. L'adulte responsable doit veiller à éviter les situations dans lesquelles les yeux de l'enfant se fatiguent, car les réactions à la fatigue et à l'inconfort, etc., sont difficiles à détecter, et il est possible que la condition physique se détériore très rapidement. Étant donné que le sens de la vision n'est pas entièrement développé chez les enfants de moins de six ans, si nécessaire, veuillez consulter un médecin pour tout problème en relation avec les images en 3D.
- Pendant l'utilisation de la fonction 3D, le rendu vidéo peut être différent de l'image vidéo d'origine, en raison de la conversion de l'image dans le dispositif.

***NE LAISSEZ PAS une personne non qualifiée installer l'appareil.**

Demandez au revendeur d'installer l'appareil (par exemple, la fixation au plafond) car cela demande des connaissances et des techniques spéciales. Si l'installation est réalisée par une personne non qualifiée, cela pourrait entraîner des blessures personnelles ou une électrocution.

- N'utilisez pas d'instruments optiques (tels qu'une loupe ou qu'un réflecteur) en regardant la sortie laser. Cela peut présenter un danger pour les yeux.
- Lorsque vous allumez le projecteur, assurez-vous que personne ne regarde dans l'objectif de projection.
- Ne regardez pas à l'intérieur de l'objectif et des ouvertures lorsque le voyant est allumé. Le non-respect de cette consigne pourrait avoir de graves effets sur le corps humain.
- N'enlevez ou ne fixez pas l'objectif de projection lorsque l'appareil est sous tension.
- Tenter de démonter, de réparer ou de modifier vous-même le projecteur pourrait entraîner de graves problèmes de sécurité.
- L'utilisation d'un produit défectueux peut non seulement provoquer un choc électrique ou un risque d'incendie, mais elle peut également endommager irrémédiablement votre vue.
- Lorsque une anomalie se produit, cessez immédiatement d'utiliser le projecteur et envoyez-le à votre revendeur agréé pour le faire réparer.

CONNEXION ELECTRIQUE

Aux É-U et au Canada seulement.
N'utilisez que le cordon d'alimentation suivant.

Cord. d'alimentation

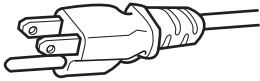

La tension d'alimentation secteur de cet appareil est de 100V – 240V CA. N'utilisez que le cordon d'alimentation désigné par nos revendeurs pour la sécurité et la compatibilité électromagnétique (EMC). Assurez-vous que le cordon d'alimentation utilisé pour le projecteur correspond bien au type de prise de votre pays.

Consultez votre revendeur.

Cord. d'alimentation

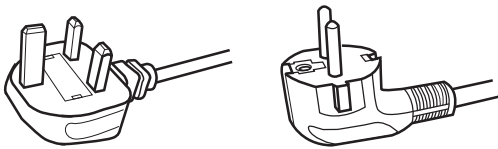

Pour le Royaume-Uni

Pour les pays du continent européen

AVERTISSEMENT:

Ne débranchez pas la fiche principale de cet appareil.

Si la fiche existante ne convient pas aux prises de courant de votre maison ou si le cordon est trop court pour atteindre une prise de courant, procurez-vous un cordon prolongateur ou un adaptateur de sécurité approuvé ou consultez votre revendeur.

Si la fiche secteur était coupée, jetez la prise immédiatement, pour éviter tout danger d'électrocution par une connexion accidentelle à l'alimentation secteur.

AVERTISSEMENT:

CET APPAREIL DOIT ETRE MIS A LA TERRE.

Cher(e) client(e),

Cet appareil est conforme aux directives et normes européennes en vigueur concernant la compatibilité électromagnétique et à la sécurité électrique.

Représentant européen de la société JVC

KENWOOD Corporation:

JVCKENWOOD Deutschland GmbH

Konrad-Adenauer-Allee 1-11,

61118 Bad Vilbel,

ALLEMAGNE

IMPORTANT (Europe seulement):

Les codes couleurs des fils du cordon d'alimentation de cet appareil sont les suivants:

Vert et jaune	: Terre
Bleu	: Neutre
Marron	: Sous tension

Comme ces couleurs ne correspondent peut être pas avec les couleurs identifiant les bornes de votre fiche. Procédez comme suit:

Le fil coloré en vert et jaune doit être connecté à la borne marquée M par la lettre E ou le symbole de terre ou de couleur vert et jaune.

Le fil qui est coloré en bleu doit être connecté à la borne qui est marqué par la lettre N ou de couleur noire.

Le fil qui est coloré en marron doit être connecté à la borne qui est marquée de la lettre L ou de couleur rouge.

CONNEXION ELECTRIQUE (Royaume-Uni seulement)

REPLACEMENT DU FUSIBLE:

Lors du remplacement du fusible, assurez-vous d'utiliser seulement un fusible de valeur correcte et de type approuvé. Remettez en place le couvercle du fusible.

EN CAS DE DOUTE — CONSULTEZ UN ELECTRICIEN QUALIFIE.

Ouvrez le compartiment à fusible avec la lame d'un tournevis et remplacez le fusible.

(* Voir l'illustration ci-dessous.)

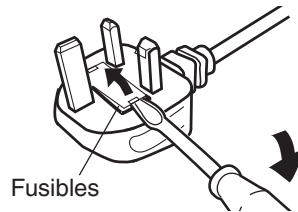

Information for Users on Disposal of Old Equipment and Batteries

Products



Battery

[European Union only]

These symbols indicate that equipment with these symbols should not be disposed of as general household waste. If you want to dispose of the product or battery, please consider the collection systems or facilities for appropriate recycling.

Notice: The sign Pb below the symbol for batteries indicates that this battery contains lead.

Informations relatives à l'élimination des appareils et des piles usagés, à l'intention des utilisateurs

Produits



Pile

[Union européenne seulement]

Si ces symboles figurent sur les produits, cela signifie qu'ils ne doivent pas être jetés comme déchets ménagers. Si vous voulez jeter ce produit ou cette pile, veuillez considérer le système de collecte des déchets ou les centres de recyclage appropriés.

Notification: La symbole Pb en dessous du symbole des piles indique que cette pile contient du plomb.

Información para los usuarios sobre la eliminación de baterías/pilas usadas

Productos



Baterías/pilas

[Sólo Unión Europea]

Estos símbolos indican que el equipo con estos símbolos no debe desecharse con la basura doméstica. Si desea desechar el producto o batería/pila, acuda a los sistemas o centros de recogida para que los reciclen debidamente.

Atención: La indicación Pb debajo del símbolo de batería/pila indica que ésta contiene plomo.

Benutzerinformationen zur Entsorgung alter Geräte und Batterien

Produkte



Batterie

[Nur Europäische Union]

Diese Symbole zeigen an, dass derartig gekennzeichnete Geräte nicht als normaler Haushaltsabfall entsorgt werden dürfen. Wenden Sie sich zur Entsorgung des Produkts oder der Batterie an die hierfür vorgesehenen Sammelstellen oder Einrichtungen, damit eine fachgerechte Wiederverwertung möglich ist.

Hinweis: Das Zeichen Pb unterhalb des Batteriesymbols gibt an, dass diese Batterie Blei enthält.

Informazioni per gli utenti sullo smaltimento delle apparecchiature e batterie obsolete

Prodotti



Batteria

[Solo per l'Unione Europea]

Questi simboli indicano che le apparecchiature a cui sono relativi non devono essere smaltite tra i rifiuti domestici generici. Se si desidera smaltire questo prodotto o questa batteria, prendere in considerazione i sistemi o le strutture di raccolta appropriati per il riciclaggio corretto.

Nota: Il simbolo Pb sotto il simbolo delle batterie indica che questa batteria contiene piombo.

Informatie voor gebruikers over het verwijderen van oude apparatuur en batterijen

Producten



Batterij

[Alleen Europese Unie]

Deze symbolen geven aan dat apparatuur met dit symbool niet mag worden weggegooid als algemeen huishoudelijk afval. Als u het product of de batterij wilt weggooien, kunt u inzamelsystemen of faciliteiten voor een geschikte recycling gebruiken.

Opmerking: Het teken Pb onder het batterijsymbool geeft aan dat deze batterij lood bevat.

IEC62471-5

Informations d'emplacement du repère

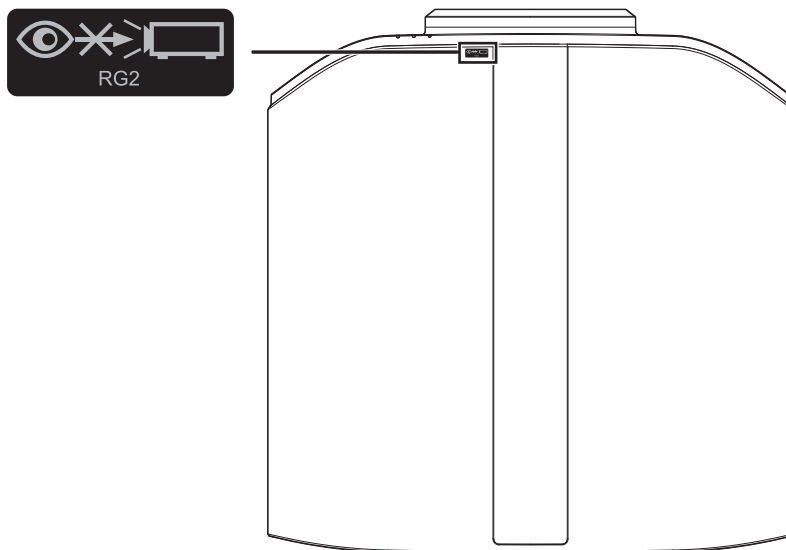

Tout comme pour n'importe quelle source lumineuse brillante, ne regardez pas fixement le faisceau, RG2
IEC 62471-5: 2015

Table des matières

Pour commencer

Mesures de sécurité	2
Accessoires/Accessoires en option	9
Vérifier les accessoires	9
Accessoires en option	9
Commandes et fonctionnalités	10
Unité principale - Avant	10
Unité principale - Bas	10
Unité principale - Côté	11
Unité principale - Arrière	11
Unité principale - Bornes d'entrée	12
Télécommande	13
Insérer les piles dans la télécommande	14
Portée efficace de la télécommande	14
Menu	15

Préparation







Installation du projecteur	16
Précautions lors de l'installation	16
Précautions lors de la fixation	17
Ajuster la position	18
Connexion du projecteur	19
Connexion à la borne d'entrée HDMI (entrée numérique)	19
Connexion à la borne LAN	20
Connexion à la borne RS-232C	20
Connexion à la borne TRIGGER	21
Connexion du cordon d'alimentation (accessoire fourni)	21

Fonctionnement

Visionner des vidéos	22
Ajuster l'écran du projecteur	24
Régler l'objectif en fonction de la position du projecteur	24
Régler la correction de l'écran	25
Régler la taille de l'image (rapport de format)	26
Visionner des films 3D	27
Installation du ÉMETTEUR DE SYNCHRO 3D ..	27
Visionner des films 3D	28
Paramétrage des films 3D	28

Ajuster/Régler

Sélectionner une qualité d'image en fonction du type de vidéo	29
Régler le mode d'image	29
Régler le profil couleur	30
Ajuster la couleur préférée (Réglage Couleur) ...	32
Affichage du contenu HDR	33
Technologie HDR originale de JVC	33
Collaboration avec Panasonic UHD BD Player DP-UB9000	35

Régler les films pour une plus grande expressivité (Multiple Pixel Control)	36
Affiner la qualité d'image	37
Régler la valeur de sortie de l'image projetée (Gamma)	37
Réglage précis des paramètres de gamma préférés	39
Réglage Frame Adapt HDR*1	41
Réglage Mappage de Teintes Automatique	43
Réduire la rémanence des images à mouvements rapides (Contrôle de Mouvement)	45
Réglages et paramètres dans le menu	47
Liste des éléments de menu	47
 Qualité Image	49
 Signal d'entrée	54
 Installation	56
 Affichage	63
 Fonction	64
 Informations	66

Entretien

Remplacement de la lampe	67
Procédure de remplacement de la lampe	67
Réinitialiser le temps d'utilisation de la lampe	69
Entretien du boîtier et de la télécommande	70
Nettoyage et remplacement du filtre	70

Dépannage

Dépannage	71
Lorsque les messages suivants apparaissent... ..	75

Autres

Contrôle externe	76
Spécifications RS-232C	76
Connexion TCP/IP	76
Format des commandes	77
Code de la télécommande	78
Exemple de communications	79
Spécifications	80
Index	89

Les symboles utilisés dans ce manuel

NX9 indique une fonction qui est prise en charge par DLA-NX9.

N7 indique une fonction qui est prise en charge par DLA-N7.

N5 indique une fonction qui est prise en charge par DLA-N5.

Les éléments ne comportant aucun des symboles ci-dessus sont pris en charge par tous les modèles.

Les illustrations du projecteur utilisées dans ce manuel sont celles du DLA-NX9. L'apparence des autres modèles de projecteurs peut différer légèrement.

Accessoires/Accessoires en option

Vérifier les accessoires

Couvre-objectif 1 pièce

* Il est fixé à l'unité principale au moment de l'expédition.

Télécommande 1 pièce

Piles type AAA (pour confirmation de fonctionnement) 2 pièces

Cordon d'alimentation (pour le Royaume-Uni)
(environ 2 m) 1 pièce

Cordon d'alimentation (pour l'Union européenne)
(environ 2 m) 1 pièce

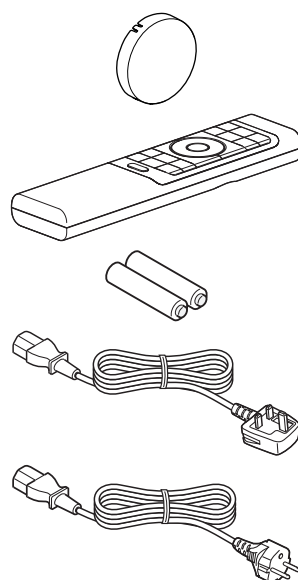

- Guide d'utilisation rapide, les précautions de sécurité, la carte de garantie ainsi que les autres documents imprimés sont également inclus.
- Assurez-vous de lire les "Précautions de sécurité" avant d'utiliser ce projecteur.

Accessoires en option

- Remplacement de la lampe : produit n° PK-L2618UW
- LUNETTES 3D : modèle PK-AG3
- ÉMETTEUR DE SYNCHRO 3D : modèle PK-EM2

Tableau de compatibilité pour l'ÉMETTEUR DE SYNCHRO 3D et les LUNETTES 3D

		LUNETTES 3D		
		PK-AG1 (Méthode de communication : IR (Infrarouge))	PK-AG2 (Méthode de communication : IR (Infrarouge))	PK-AG3 (Méthode de communication : RF (Radiofréquence))
ÉMETTEUR DE SYNCHRO 3D	PK-EM1 (Méthode de communication : IR (Infrarouge))	○	○	—
	PK-EM2 (Méthode de communication : RF (Radiofréquence))	—	—	○

Commandes et fonctionnalités

Unité principale - Avant

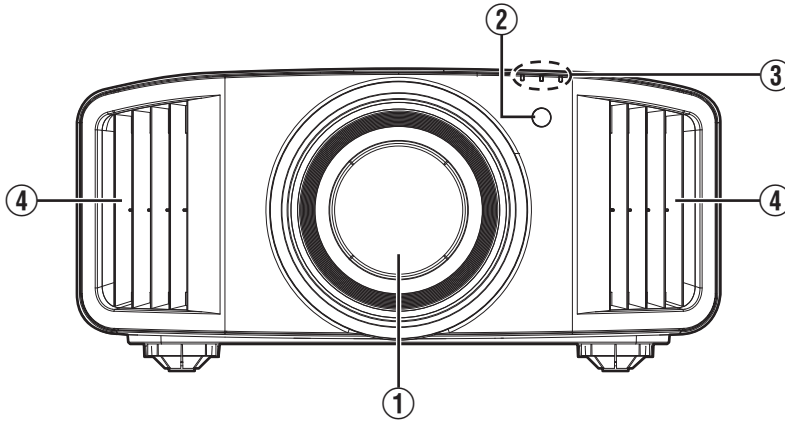

① Objectif

Cet objectif est objectif de projection. Ne regardez pas dans l'objectif lorsqu'une image est projetée.

② Capteur infrarouge (avant)

Veuillez diriger la télécommande vers cette zone lorsque vous l'utilisez.

* Un capteur infrarouge est également disponible à l'arrière.

③ Indicateur

Reportez-vous à "Affichage des indicateurs sur l'unité principale" P. 85.

④ Événement de sortie d'aération

L'air chaud est évacué afin d'abaisser la température interne.

Ne bloquez pas les événements de sortie d'aération.

Unité principale - Bas

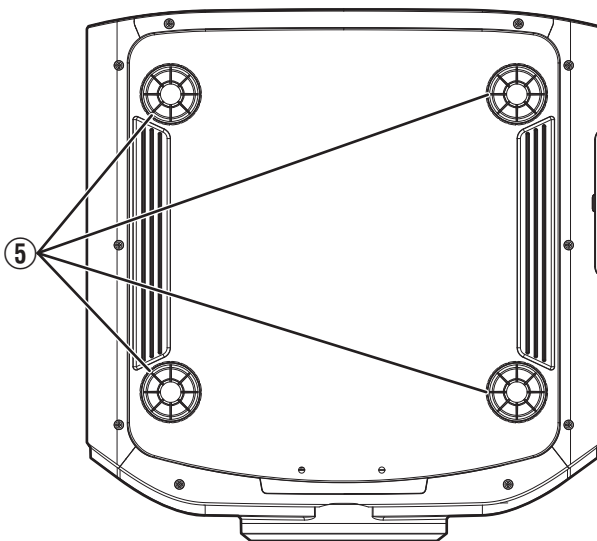

⑤ Pieds

Vous pouvez régler la hauteur et l'angle du projecteur en tournant les pieds. (0 à 5 mm) (P. 18)

Lorsque les pieds sont retirés, il est possible d'utiliser leur emplacement comme trous de montage pour le support de fixation au plafond.

Unité principale - Côté

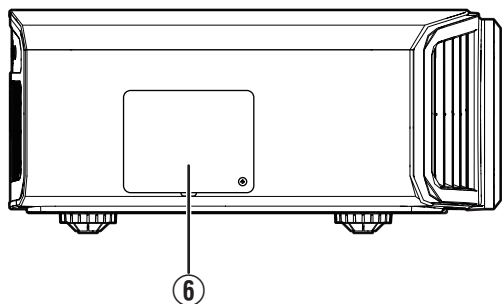

6 Couvercle de la lampe

Pour remplacer la lampe, retirez ce couvercle. (P. 67)

Unité principale - Arrière

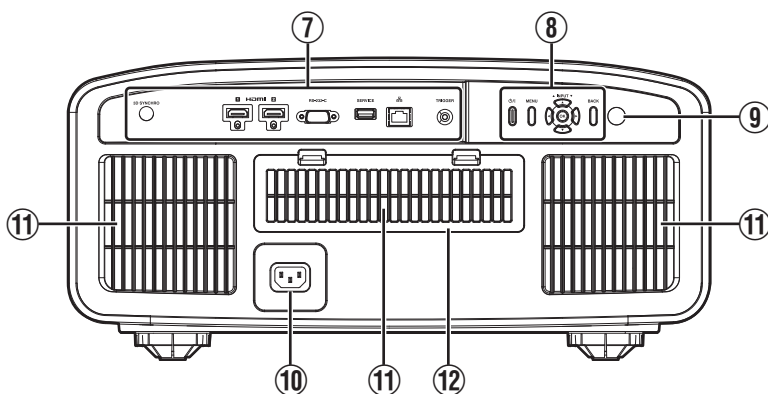

7 Bornes d'entrée

En plus de la borne d'entrée vidéo, d'autres bornes de connexion sont disponibles pour des dispositifs de contrôle ou des équipements en option.

Veillez vous reporter à "Unité principale - Bornes d'entrée" P. 12 pour plus de détails sur les bornes.

8 Panneau de commande

Pour plus de détails, veuillez vous reporter au "Panneau de commande" dans le schéma ci-après.

9 Capteur infrarouge (arrière)

Veillez diriger la télécommande vers cette zone lorsque vous l'utilisez.

*7 Un capteur infrarouge est également disponible à l'avant.

10 Borne d'entrée de l'alimentation

Connectez le cordon d'alimentation fourni à cette borne.

11 Entrées d'air

Les entrées d'air aspirent de l'air afin d'abaisser la température interne.

Ne bloquez pas ou n'empêchez pas la sortie d'air chaud. Cela pourrait entraîner un dysfonctionnement de l'appareil.

12 Couvercle du filtre

Pour effectuer l'entretien du filtre, retirez ce couvercle. (P. 70)

Panneau de commande

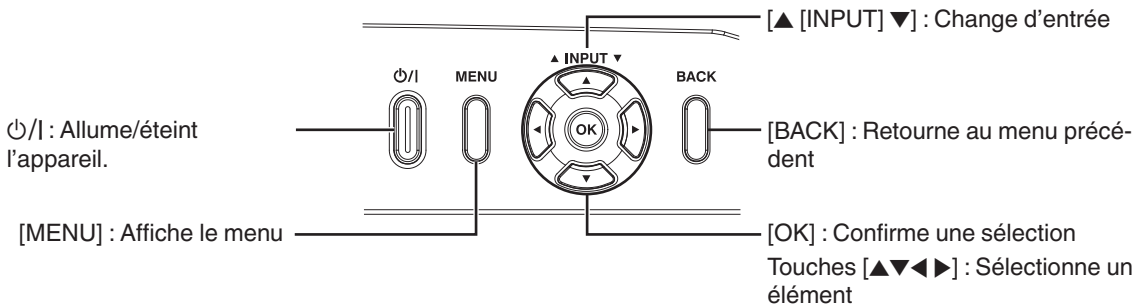

Unité principale - Bornes d'entrée

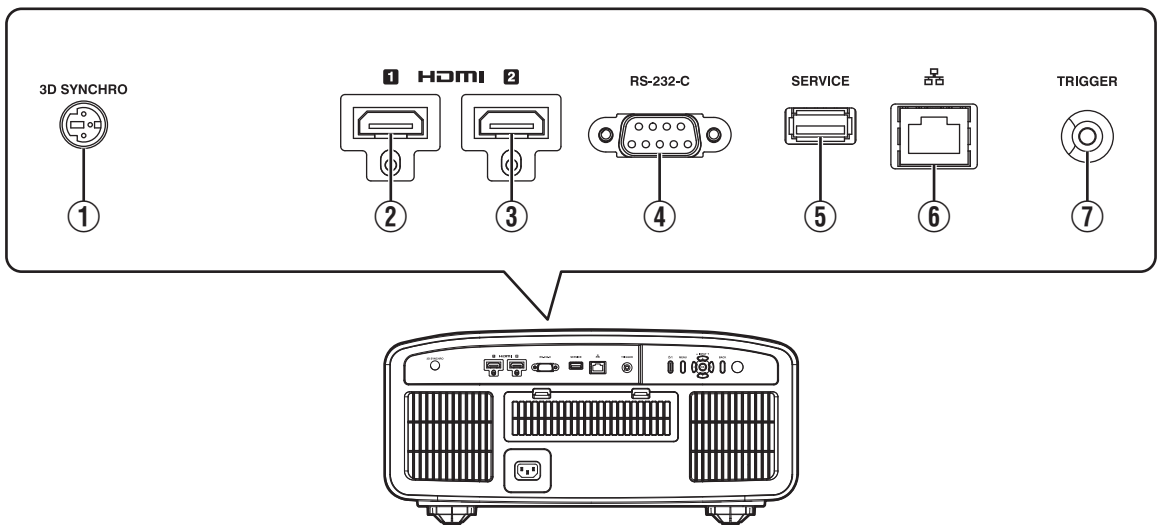

① Borne [3D SYNCHRO]

En connectant un ÉMETTEUR DE SYNCHRO 3D (vendu séparément) à cette borne, vous pouvez visionner des films 3D.

② Borne d'entrée [HDMI 1]

③ Borne d'entrée [HDMI 2]

Pour raccorder des appareils prenant en charge la sortie HDMI. (P. 19)

Le branchement se fait sur l'orifice à verrouillage M3. La profondeur du trou de vis est de 3 mm.

④ Borne [RS-232C] (D-sub mâle à 9 broches)

Le projecteur peut être contrôlé en connectant un PC à cette borne.

⑤ Borne [SERVICE]

Pour mettre à jour le logiciel à l'aide d'un lecteur flash USB disponible dans le commerce.

⑥ Borne [LAN] (RJ-45)

Il est possible de contrôler ce projecteur en le connectant à un PC par l'intermédiaire d'un réseau informatique pour envoyer des commandes de contrôle au projecteur.

⑦ Borne [TRIGGER]

Borne de sortie d'alimentation de CC 12 V, alimentation électrique 100 mA. Il est utilisé pour envoyer des signaux de sortie pour contrôler les appareils tels qu'un écran d'élévation qui est équipé d'une fonction de déclenchement.

Veillez noter qu'une connexion incorrecte peut endommager le projecteur. (Tip=DC +12 V, Sleeve=GND)

Télécommande

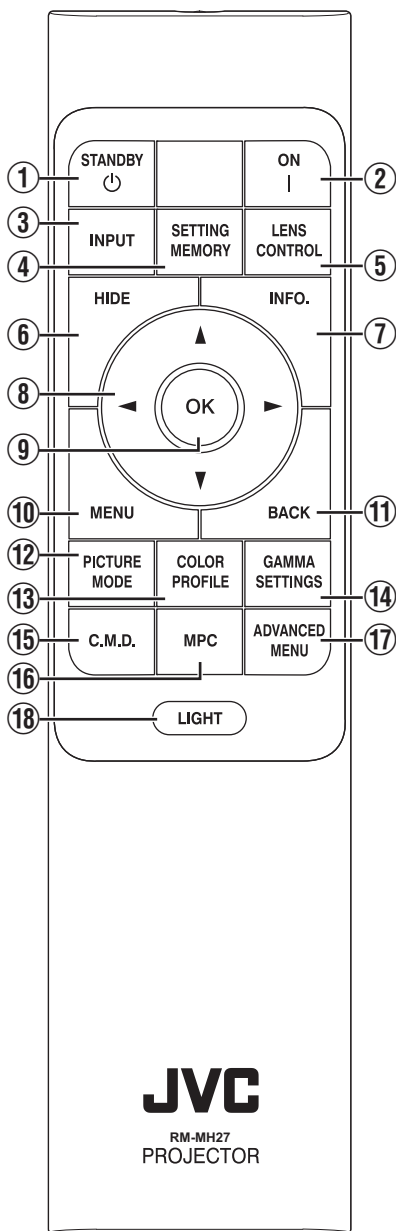

- ① **[STANDBY]**
Éteint l'appareil. (P. 23)
- ② **[ON]**
Allume l'appareil. (P. 22)
- ③ **[INPUT]**
Commute l'entrée sur [HDMI 1] ou [HDMI 2]. (P. 22)
- ④ **[SETTING MEMORY]**
Affiche le menu de sélection du mode d'installation.
- ⑤ **[LENS CONTROL]**
Pour régler la mise au point, le zoom et le décalage. (P. 24)
• Chaque pression sur le bouton change le réglage dans l'ordre suivant : "Mise au Point" → "Zoom" → "Décalage"...
- ⑥ **[HIDE]**
Cache temporairement l'image. (P. 22)
- ⑦ **[INFO.]**
Affiche le menu d'informations. (P. 66)
- ⑧ **Touches [▲▼◀▶]**
Pour sélectionner un élément.
- ⑨ **[OK]**
Confirme un élément sélectionné.
- ⑩ **[MENU]**
Affiche le menu, ou cache le menu s'il est affiché.
- ⑪ **[BACK]**
Retourne au menu précédent.
- ⑫ **[PICTURE MODE]**
Affiche le menu de sélection du mode image. (P. 29)
- ⑬ **[COLOR PROFILE]**
Affiche le menu de sélection de couleur. (P. 30)
- ⑭ **[GAMMA SETTINGS]**
Affiche le menu de réglage gamma.
- ⑮ **[C.M.D.]**
Affiche le menu de sélection d'interpolation d'images. (P. 46)
- ⑯ **[MPC]**
Affiche le menu de réglage MPC. (P. 36)
- ⑰ **[ADVANCED MENU]**
Chaque pression sur le bouton fait basculer l'affichage du menu dans l'ordre suivant : "Modes" → "Profil Couleur" → "Temp. Couleur" → "Contrôle de Mouvement".
- ⑱ **[LIGHT]**
Illumine les boutons de la télécommande.

Insérer les piles dans la télécommande

Chargement des piles

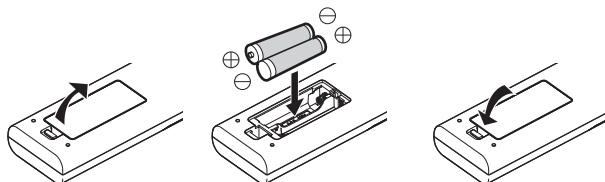

Retrait des piles

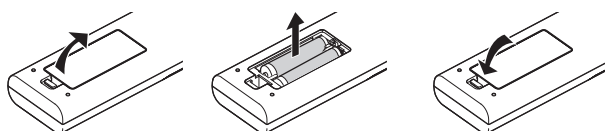

- S'il est nécessaire de rapprocher la télécommande de l'appareil pour qu'elle fonctionne, cela signifie que les piles sont faibles. Remplacez les piles par des piles neuves (AAA).
- Insérez les batteries en fonction des \oplus \ominus symboles. Assurez-vous d'insérer l'extrémité \ominus en premier. Lors du retrait de la batterie, procédez à partir de l'extrémité \oplus .
- Si une erreur survient lors de l'utilisation de la télécommande, retirez les piles et attendez 5 minutes. Remettez les piles en place et utilisez la télécommande.

ATTENTION

- Ne placez pas la télécommande à un endroit exposé directement à la lumière du soleil ou soumis à de hautes températures. Cela pourrait la déformer en raison de la chaleur, ou les composants internes risquent d'être altérés entraînant des risques d'incendie.
- Retirez les piles de la télécommande lors du rangement de la télécommande. Le rangement de la télécommande pendant une longue période sans retirer les piles peut causer une fuite des piles.
- Un risque d'explosion est possible si la batterie est remplacée par un modèle incorrect. Pour l'élimination des batteries usagées, suivez les instructions.
- Si vous souhaitez jeter la batterie, veuillez tenir compte des systèmes ou des centres de collecte pour le recyclage approprié.

Portée efficace de la télécommande

Lorsque vous dirigez la télécommande vers le capteur de cet appareil (avant ou arrière), assurez-vous que le capteur se trouve à une distance n'excédant pas 7 m. Si la télécommande ne fonctionne pas correctement, rapprochez-vous de l'appareil.

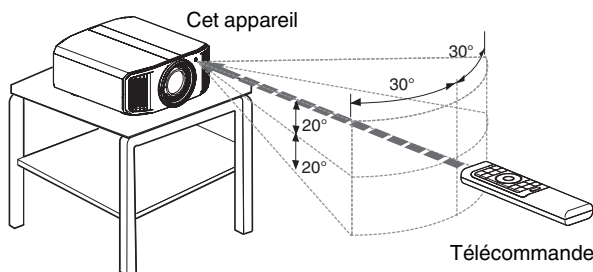

Contrôle par réflexion à partir d'un écran, etc.

Assurez-vous que la distance totale A (entre cet appareil et l'écran) plus B (entre la télécommande et l'écran) ne dépasse pas 7 m.

- * Dans la mesure où le rendement des signaux réfléchis depuis la télécommande varie selon le type d'écran utilisé, la distance de fonctionnement peut diminuer.

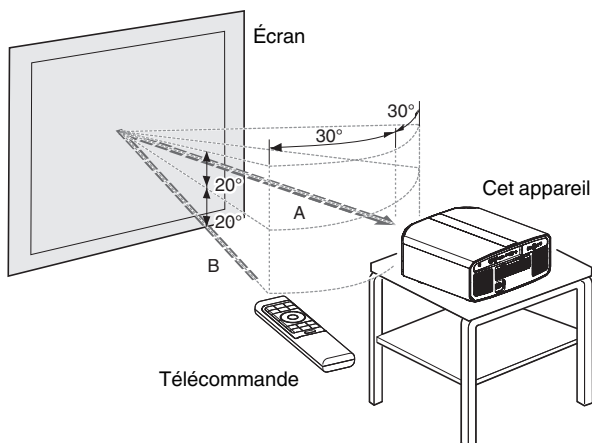

Menu

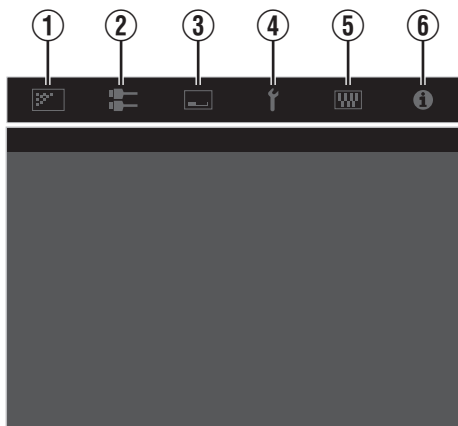

Sélectionnez l'icône en haut du menu pour afficher l'élément de réglage correspondant, comme illustré ci-dessous.

① Qualité Image



② Signal d'entrée



③ Installation



④ Affichage



⑤ Fonction



⑥ Informations



Installation du projecteur

Précautions lors de l'installation

Veillez lire attentivement ce qui suit avant d'installer cet appareil.

Lorsque vous transportez cet appareil

Le poids de cet appareil est conséquent. Veuillez vous assurer qu'il y a au moins deux personnes assurant son transport.

Ne l'installez pas aux endroits suivants

Cet appareil est un appareil de précision. Veuillez ne pas l'installer ou l'utiliser aux endroits suivants. Dans le cas contraire, il peut y avoir un risque d'incendie ou de dysfonctionnement.

- Endroits poussiéreux, mouillés ou humides
- Endroits soumis à de la suie ou à de la fumée de cigarette
- Sur un tapis ou sur un lit, ou sur d'autres surfaces molles
- Endroits exposés directement à la lumière du soleil
- Endroits soumis à une température élevée ou basse
- N'installez pas cet appareil dans une pièce soumise à de la suie ou à de fumée de cigarette. Même une petite quantité de fumée ou de suie peut avoir une incidence à long terme sur cet appareil.
- * Cet appareil produit une grande quantité de chaleur, et il est conçu pour aspirer de l'air froid afin de refroidir ses composants optiques. L'utilisation de cet appareil aux endroits susmentionnés peut faire que la saleté adhère aux circuits optiques, ce qui provoque des images sombres ou des couleurs ternes.
- * La saleté qui a adhéré aux composants optiques ne peut pas être éliminée.

Laissez un espace libre suffisant avec le mur, etc.

Comme cet appareil évacue une grande quantité de chaleur, installez-le en gardant un espace libre tout autour, tel qu'illustré ci-dessous.

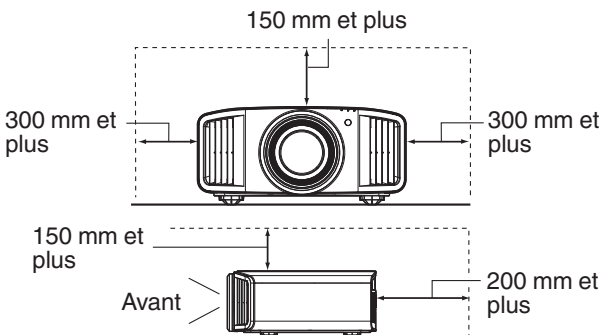

Ne placez rien devant l'appareil.

Si des objets se trouvent devant les événements de sortie d'aération, l'air chaud revient dans l'appareil et provoque son réchauffement. Il est possible que l'air chaud sortant de l'appareil puisse projeter des ombres sur l'écran (phénomène de brume de chaleur).

Utilisation de l'appareil

Cet appareil utilise une lampe de projection qui chauffe en cours d'utilisation.

Veillez ne pas projeter dans les circonstances décrites ci-dessous. Dans le cas contraire, il peut y avoir un risque d'incendie ou de dysfonctionnement.

- Projection lorsque l'appareil est placé à la verticale



- Projection lorsque l'appareil est incliné

Inclinaison horizontale : moins de $\pm 5^\circ$

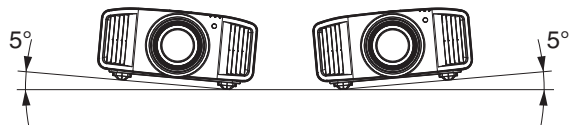

Inclinaison verticale : moins de $\pm 10^\circ$

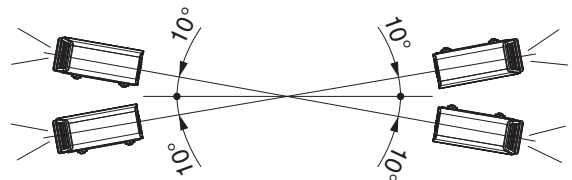

- Des dysfonctionnements peuvent survenir si l'angle n'est pas réglé dans la plage de valeurs susmentionnées.

Installation de l'écran

Installez cet appareil et l'écran perpendiculairement l'un par rapport à l'autre.

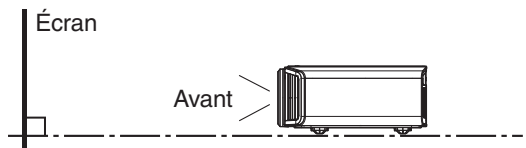

- Pour l'écran, veuillez choisir un matériau avec des motifs non uniformes. Les motifs uniformes, comme les motifs à carreaux risquent de provoquer des interférences de motifs.
- Si cela se produit, vous pouvez modifier la taille de l'écran pour que les interférences se remarquent moins.

Utiliser le projecteur à une haute altitude

Si vous utilisez cet appareil à un endroit situé à plus de 900 m par rapport au niveau de la mer (pression d'air faible), réglez "Haute Altitude" sur "Marche". (P. 66)

Précautions lors de la fixation

Fixation (montage) du projecteur

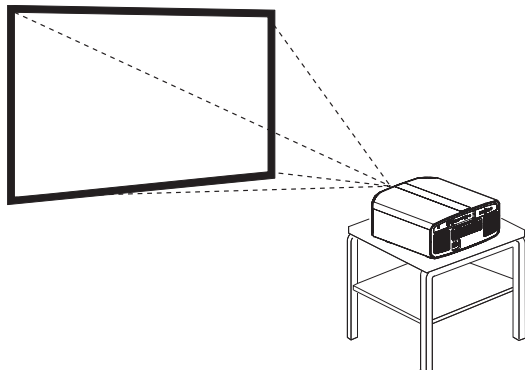

- Lorsque l'appareil sera monté à une position fixe, installez-le horizontalement.
- Assurez-vous de fixer l'unité principale de façon à empêcher les accidents tels que lors d'un tremblement de terre.

Fixation avec des vis

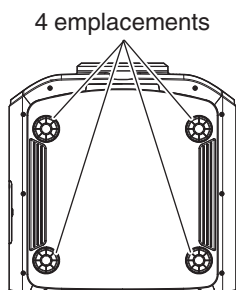

Retirez les quatre pieds situés sous l'appareil et serrez à l'aide des vis (vis M5, de 20 à 25 mm).

- * L'utilisation de vis autres que celles recommandées peut causer une panne de l'appareil.

Fixation du projecteur (montage au plafond)

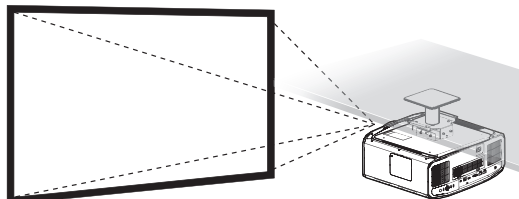

- Assurez-vous de faire appel à votre vendeur afin qu'il installe l'appareil pour vous. L'installation de l'appareil par vos soins risque de provoquer la chute de l'appareil et de causer des blessures.
- Prenez les mesures nécessaires pour empêcher que l'appareil ne tombe en cas de tremblement de terre par exemple.
- JVC n'est pas responsable des dommages provoqués par l'installation de l'appareil avec des fixations de plafond non-JVC ou lorsque l'environnement n'est pas compatible avec un montage au plafond et ce, indépendamment de la période de garantie.
- Lorsque l'appareil est fixé au plafond lors de son utilisation, faites attention à la température environnante. Lorsqu'un chauffage est en service, la température au niveau du plafond peut être plus importante que prévue.
- Pour fixer l'unité sur le support de montage au plafond, régler le couple de serrage selon une plage comprise entre 1,5 N m et 2,0 N m. Serrer le couple de serrage au-delà de la plage ci-dessus risque d'endommager l'unité et d'entraîner sa chute.
- Lorsque vous réutilisez le support de montage au plafond d'un ancien modèle, consultez le spécialiste pour vérifier s'il y a des problèmes avec le dégagement et l'augmentation de poids.
- Installez la prise à une hauteur accessible pour la débrancher du mur. Ou bien installez un disjoncteur à une hauteur accessible pour éteindre le projecteur. Si vous avez besoin d'informations, veuillez contacter votre revendeur agréé ou un spécialiste.

Ajuster la position

Régler l'angle d'élévation du projecteur

Il est possible d'ajuster la hauteur et l'inclinaison de l'appareil (0 à 5 mm) en tournant les pieds. Soulevez l'appareil et ajustez les quatre pieds.

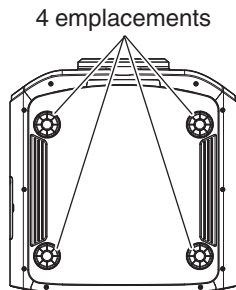
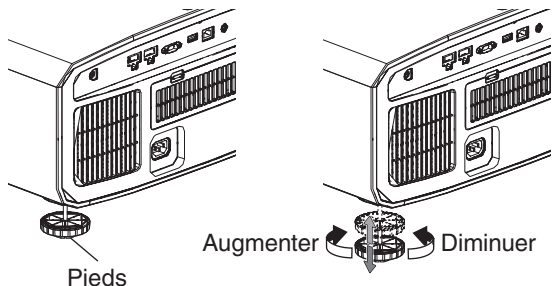

Régler la position de l'image

Au moyen de la fonction de décalage de l'objectif, vous pouvez déplacer l'image vers le haut/le bas ou vers la gauche/la droite. Réglez-le sur votre position préférée.

➔ "Régler l'objectif en fonction de la position du projecteur" (P. 24)

Position horizontale

Position verticale : 0 % (Centre)

Jusqu'à environ 43 % **NX9** et 34 % **N7 N5** de l'image projetée *

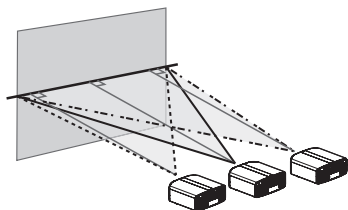

Position verticale

Position horizontale : 0 % (Centre)

Jusqu'à environ 100 % **NX9** et 80 % **N7 N5** de l'image projetée *

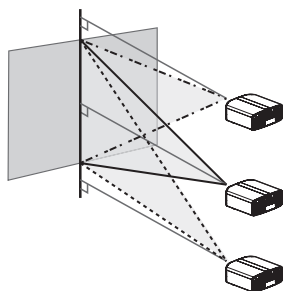

Plage de décalage de l'objectif (16:9)

NX9

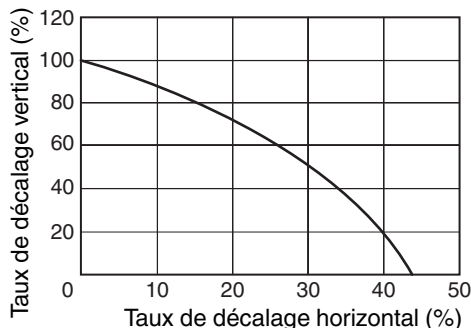

N7 N5

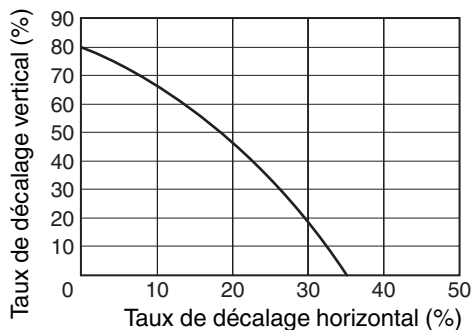

* Image 16:9

- Le décalage vertical maximal varie avec le degré de décalage horizontal. De la même manière, le décalage horizontal maximal change aussi en fonction du degré de décalage vertical.
- Les valeurs du graphique sont données à titre indicatif. Utilisez-les comme références lors de l'installation.

Connexion du projecteur

- N'allumez pas l'appareil avant d'avoir fini le raccordement.
- Les procédures de raccordement peuvent varier selon le type de périphérique utilisé. Pour les détails, veuillez vous reporter au manuel d'instructions du dispositif à raccorder.
- Ce projecteur est utilisé pour projeter des images. Pour la sortie audio des appareils connectés, veuillez connecter un périphérique de sortie audio distinct, par exemple un amplificateur ou des haut-parleurs.
- Il est possible que les images ne s'affichent pas, dépendamment des câbles et périphériques qui restent à brancher. Utilisez un câble HDMI haut débit (vendu séparément) qui est certifié HDMI. Veuillez utiliser un câble haute vitesse certifié HDMI premium (18 Gbit/s compatibles) lors de l'entrée des signaux vidéo 4K à partir d'un périphérique externe.
- Également, veuillez vous référer à "HDMI 2 EDID" P. 55.
- Certains câbles ne peuvent pas être raccordés à cet appareil du fait de la taille de leur protection de connecteur.

Connexion à la borne d'entrée HDMI (entrée numérique)

Connexion via un câble HDMI

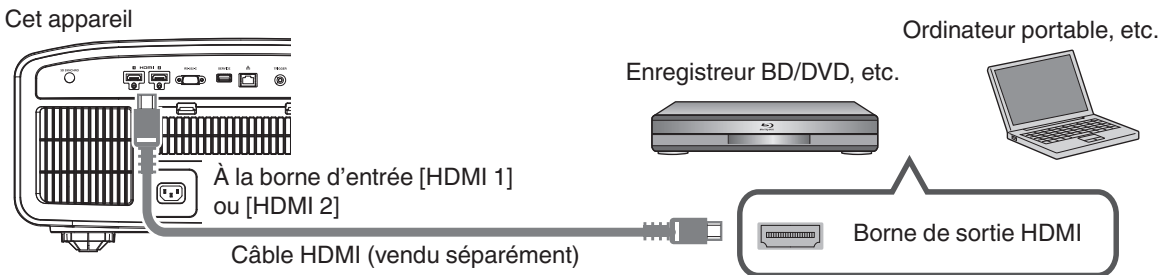

- S'il se produit du bruit, éloignez l'ordinateur portable de cet appareil.

Connexion à l'aide d'un amplificateur AV

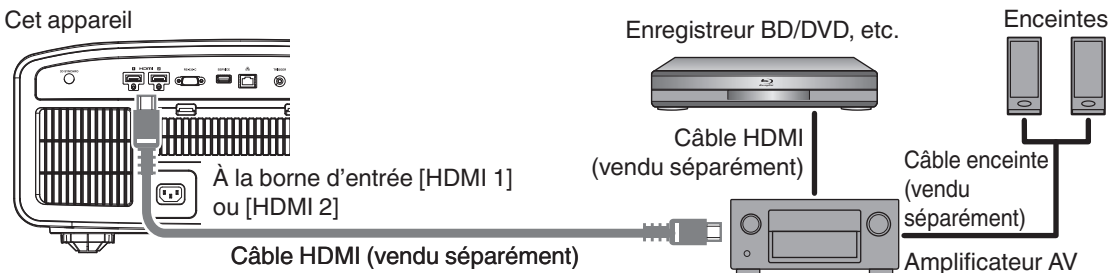

- Si l'appareil source est connecté au projecteur par un dispositif intermédiaire tel qu'un amplificateur AV ou un diviseur, les images vidéo peuvent ne pas apparaître en fonction des spécifications du dispositif intermédiaire. Dans ce cas, connectez l'appareil source directement au projecteur, et vérifiez si l'image vidéo est affichée.

Connexion via un câble de conversion HDMI-DVI

Cet appareil

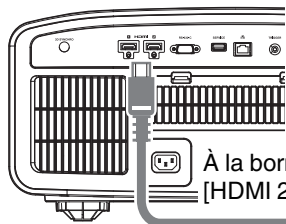

Câble de conversion HDMI-DVI (vendu séparément)

PC de bureau, etc.

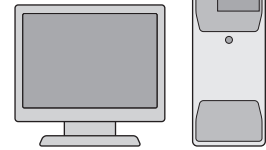

Borne de sortie DVI

- S'il se produit du bruit, éloignez le PC de bureau de cet appareil.
- Si la vidéo ne s'affiche pas, essayez de réduire la longueur du câble ou de diminuer la résolution de l'équipement de transmission vidéo.

Connexion à la borne LAN

Cet appareil

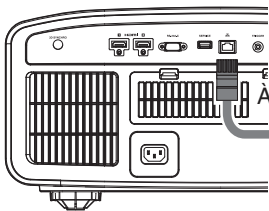

Câble de raccordement (vendu séparément)

PC de bureau, etc.



Concentrateur

Réseau

Serveur

- Le réseau est utilisé pour contrôler cet appareil. Il n'est pas utilisé pour envoyer ou recevoir des signaux vidéo.
- Veuillez contacter votre administrateur réseau pour les informations relatives à la connexion réseau.
- Réglez "ECO Mode" sur "Arrêt" si la communication LAN est effectuée en mode veille. (P. 64)
- Pour plus d'informations sur le contrôle, veuillez vous reporter à "Contrôle externe" P. 76.

Connexion à la borne RS-232C

Cet appareil

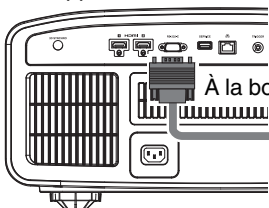

Câble de raccordement RS-232C (vendu séparément)

Ordinateur portable, etc.



Borne RS-232C

- Réglez "ECO Mode" sur "Arrêt" si la communication RS-232C est effectuée en mode veille. (P. 64)
- Pour plus d'informations sur le contrôle, veuillez vous reporter à "Contrôle externe" P. 76.

Connexion à la borne TRIGGER

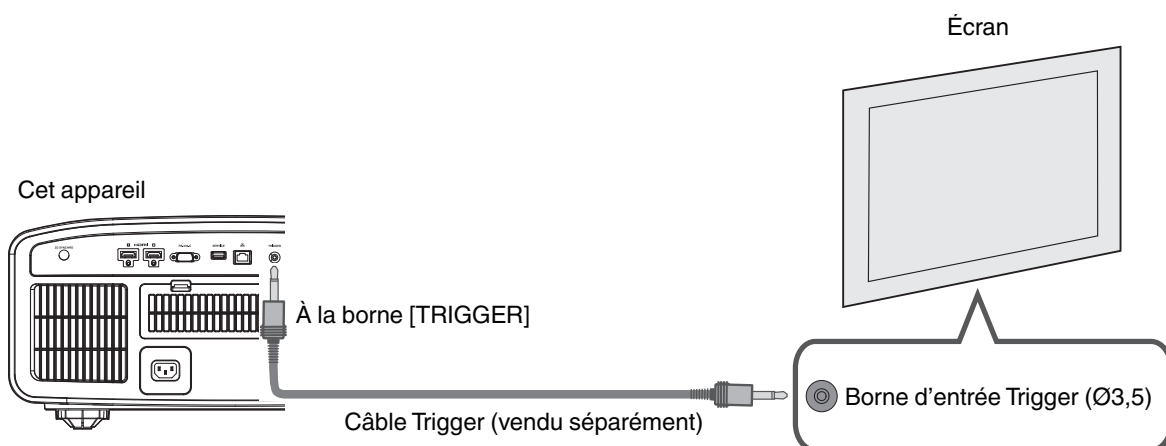

- Ne l'utilisez pas pour alimenter d'autres appareils.
- Le raccordement à la borne audio d'un autre appareil peut provoquer un dysfonctionnement ou une panne de cet appareil.
- Une utilisation au-delà de la valeur nominale entraînera un dysfonctionnement de cet appareil.
- La borne Trigger fournit une tension de 12 V. Procédez avec prudence pour éviter un court-circuit.
- Le réglage d'usine est "Arrêt". Pour modifier ce réglage, configurez l'élément "Trigger" dans le menu (P. 64).

Connexion du cordon d'alimentation (accessoire fourni)

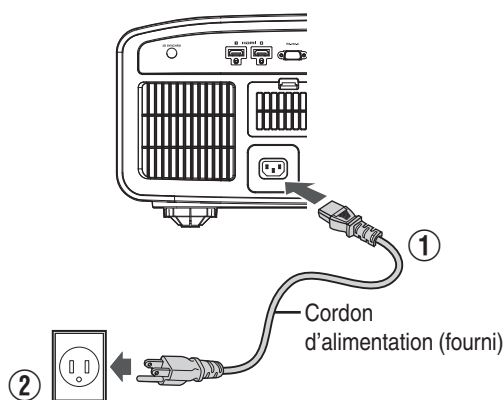

- ① Connectez le cordon d'alimentation fourni à la borne d'alimentation de l'unité principale
- ② Branchez la prise du cordon d'alimentation fourni à la prise murale

Précautions afin d'éviter un incendie ou une décharge électrique

- La consommation électrique de cet appareil est importante. Veuillez le brancher directement à la prise murale.
- Lorsque vous n'utilisez pas le projecteur, veuillez débrancher le cordon d'alimentation de la prise de courant.
- Ne le branchez qu'au moyen du cordon d'alimentation fourni.
- N'utilisez pas une autre tension que la tension d'alimentation indiquée.
- N'abîmez pas, ne coupez pas ou ne modifiez pas le cordon d'alimentation. Ne placez pas d'objets lourds sur le cordon d'alimentation, ne le chauffez pas et ne tirez pas dessus. Cela pourrait endommager le cordon d'alimentation.
- Ne débranchez pas le cordon d'alimentation avec les mains mouillées.

Visionner des vidéos

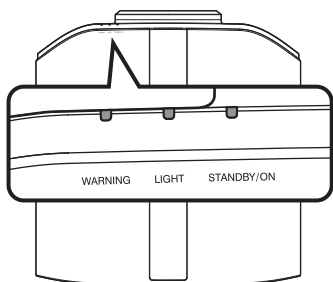
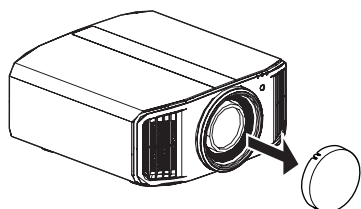

Télécommande

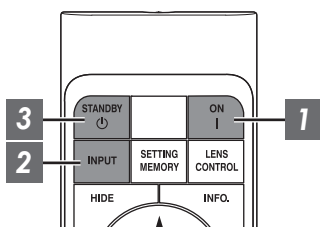

Cet appareil

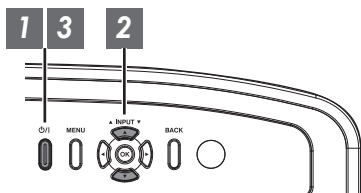

REMARQUE

- Assurez-vous d'avoir retiré le couvre-objectif.
- Branchez le cordon d'alimentation et assurez-vous que l'indicateur "STANDBY/ON" s'allume en rouge.
- Pendant la mise en veille dans le "ECO Mode", le voyant "STANDBY/ON" ne s'allume pas, et ce, même quand le cordon d'alimentation est correctement connecté.
Dans ce cas, annulez le mode de veille en appuyant sur n'importe quel bouton de la télécommande, ou utilisez le bouton  du projecteur lorsque vous mettez l'appareil sous tension.

1 Allumer l'appareil

Télécommande : appuyez sur le bouton  [ON]

Projecteur : appuyez sur le bouton  / I

- Le voyant lumineux "STANDBY/ON" passe du rouge (la lumière s'éteint dans "ECO Mode") au vert (la lumière s'éteint après le démarrage de l'appareil).

"STANDBY/ON" s'allume (rouge)
En état de veille

"STANDBY/ON" s'allume (vert)
Au démarrage de la lampe

"STANDBY/ON" Lumière éteinte
Lorsque dans "ECO Mode"

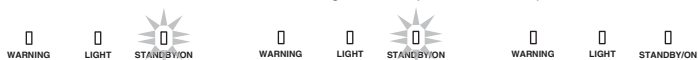

2 Choisissez l'image à projeter

Télécommande/projecteur : appuyez sur le bouton [INPUT] pour commuter l'entrée

- Lancez la lecture sur l'appareil sélectionné pour projeter l'image.

Pour cacher l'image temporairement

Appuyez sur le bouton [HIDE] de la télécommande

- L'indicateur "STANDBY/ON" commence à clignoter en vert.
- Appuyez sur le bouton [HIDE] pour afficher à nouveau l'image.
- L'appareil ne peut être éteint lorsque l'image est temporairement cachée.

3 Éteindre l'appareil

Télécommande : appuyez sur le bouton  [STANDBY]

Projecteur : appuyez sur le bouton /I

- Lorsque le message “Couper l'alimentation ?” est affiché, appuyez de nouveau sur le bouton.
- La lampe s'éteint, et le voyant “STANDBY/ON” passe d'une lumière verte à une lumière rouge clignotante.
- Une fois la lumière éteinte, le ventilateur fonctionnera pendant près de 60 secondes pour refroidir la lampe (mode refroidissement). Ne débranchez pas le cordon d'alimentation lorsque le refroidissement est en cours.
- Après environ 60 secondes, l'indicateur “STANDBY/ON” passe d'une lumière clignotante rouge à une lumière fixe rouge.

“STANDBY/ON” clignotant (rouge)
En mode refroidissement



“STANDBY/ON” s'allume (rouge)
En état de veille



- Fixez le couvre-objectif.

ATTENTION

- L'appareil ne peut être éteint avant au moins 80 secondes suivant sa mise sous tension.
- L'appareil ne peut être remis en marche lorsque le refroidissement est en cours (60 secondes).
- Débranchez le cordon d'alimentation lorsque vous n'utilisez pas l'appareil pendant une longue période.
- Si l'indication de l'indicateur est différente de la description, reportez-vous à “Affichage des indicateurs sur l'unité principale”P. 85 pour plus de détails.

Ajuster l'écran du projecteur

Régler l'objectif en fonction de la position du projecteur

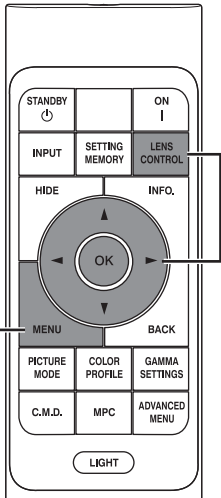

1

Appuyez sur le bouton [LENS CONTROL] et utilisez les touches [▲▼◀▶] pour régler Mise au Point, Zoom (taille de l'écran) et Décalage (position de l'écran)



- Chaque pression sur le bouton [LENS CONTROL] ou [OK] change le mode dans l'ordre suivant : "Mise au Point" → "Zoom" → "Décalage" → "Mise au Point"...
- La fonction de contrôle de l'objectif est désactivée lorsque le verrouillage d'objectif est réglé sur "Marche". (P. 57)
- Pour des informations plus détaillées, veuillez vous reporter à "Contrôle Objectif" P. 57.



Réglage de la Mise au Point



Réglage du Zoom (taille de l'écran)

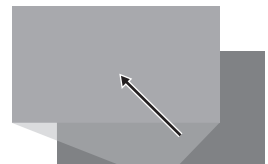

Réglage du Décalage (position de l'écran)

2

Appuyez une fois sur le bouton [MENU] ou deux fois sur le bouton [BACK] pour terminer le réglage

Modèle de réglage affiché sur l'écran d'ajustement

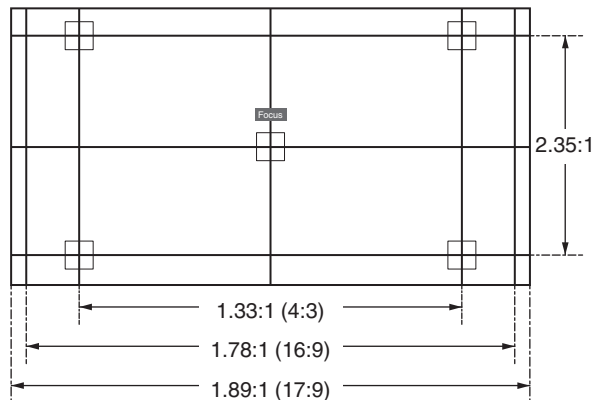

Ajustez l'affichage selon l'angle de vue des divers rapports hauteur/largeur pour les modèles d'ajustement.

* Ce n'est pas affiché lorsque "Mire de Test" est configuré sur "Arrêt".

Régler la correction de l'écran

1 Réglez Type Ecran

En sélectionnant le mode de correction optimale en fonction des caractéristiques de l'écran utilisé, il est possible d'effectuer des corrections afin de reproduire des images naturelles aux couleurs équilibrées.

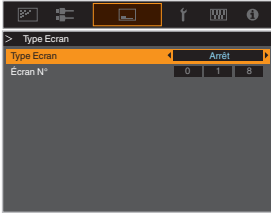

- Cet élément n'est pas disponible lorsque "Profil Couleur" est réglé sur "Arrêt".
- Pour des informations sur l'écran et le mode de correction correspondant, veuillez consulter notre site Internet.

<http://www3.jvckenwood.com/english/projector/screen/>

REMARQUE

- Vous pouvez utiliser le capteur optique en option et le logiciel dédié d'étalonnage du projecteur pour effectuer des réglages plus précis. Pour plus d'informations sur le logiciel dédié d'étalonnage du projecteur, veuillez consulter notre site Internet.

<http://www3.jvckenwood.com/english/download/>

Régler la taille de l'image (rapport de format)

La taille de l'image projetée peut être ajustée de manière optimale en fonction de la taille de l'écran d'origine (rapport).

- 1 Appuyez sur le bouton [MENU] pour afficher le menu
- 2 Sélectionnez "Installation" → "Format" dans le menu, puis sélectionnez le réglage et appuyez sur [OK]

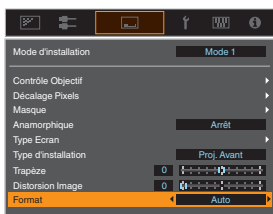

Réglage	Description
Zoom	Agrandit l'image d'entrée au maximum horizontalement tout en conservant son rapport d'aspect pour l'affichage. Une partie de l'image où il n'y a plus de bords verticalement ne s'affiche pas. * Affiché dans une largeur de 3840 pixels en mode 3D.
Auto	Agrandit l'image d'entrée au maximum horizontalement ou verticalement tout en conservant son rapport d'aspect pour l'affichage.
Natif	Pour agrandir l'image 4 fois pour l'affichage au centre si la taille de l'écran de l'image d'entrée est inférieur ou égal à 1920x1080 ou 2048x1080. Si la taille de l'écran de l'image d'entrée est supérieure à 1920x1080 (à l'exception des 2 048x1080), l'image est affichée au centre sans aucun agrandissement.

- 3 Appuyez sur le bouton [MENU] pour quitter

Exemple d'image entrante et de format de l'écran

Réglage Taille de l'image d'entrée	Zoom	Auto	Natif
720x480			
1920x1080			

Visionner des films 3D

En utilisant les LUNETTES 3D (PK-AG1, PK-AG2 ou PK-AG3) et l'ÉMETTEUR DE SYNCHRO 3D (PK-EM1 ou PK-EM2), vendus séparément, vous pouvez profiter d'images vidéo 3D.

- Pour les LUNETTES 3D et l'ÉMETTEUR DE SYNCHRO 3D compatibles avec cet appareil, veuillez vous reporter aux "Accessoires en option" P. 9.

Installation du ÉMETTEUR DE SYNCHRO 3D

1 Connectez l'ÉMETTEUR DE SYNCHRO 3D à la borne [3D SYNCHRO] de l'unité principale

Exemple d'installation

Cet appareil

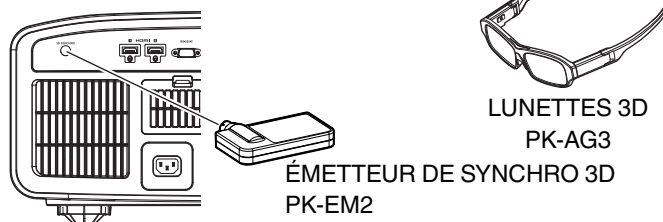

ATTENTION

- Si PK-EM1 est utilisé, réglez la position de ÉMETTEUR DE SYNCHRO 3D de manière à ce que le LUNETTES 3D puisse recevoir le signal depuis le ÉMETTEUR DE SYNCHRO 3D.
Pour plus de détails, veuillez-vous reporter au manuel d'instructions de PK-EM1.

Visionner des films 3D

1

Connectez cet appareil à un appareil HDMI compatible 3D, mettez sous tension et lancez la lecture de l'image 3D

- Pour plus d'informations sur la façon de lire des images vidéo 3D, veuillez vous reporter au manuel d'instructions du lecteur ou de l'enregistreur utilisé.
- Cet appareil prend en charge les formats 3D suivants.
 - Frame packing
 - Side-by-side
 - Top-and-bottom

Réglage du format 3D

- ① **Sélectionnez "Signal d'entrée" → "Paramétrage 3D" → "Format 3D" dans le menu pour commuter le format**

Format	Description
Auto	Détermine automatiquement et définit le format lors de la réception d'un signal 3D.
Côte à Côte	Sélectionnez ce réglage si le signal d'entrée 3D est au format side-by-side.
Haut et Bas	Sélectionnez ce réglage si le signal d'entrée 3D est au format top-and-bottom.
2D	Sélectionnez ce réglage si les images 2D sont faussement reconnues comme images 3D.

- * Si un signal ne peut pas être affiché comme image 3D, sélectionner le format ne commute pas le signal en image 3D.
Pour plus d'informations sur les signaux d'entrée possibles, veuillez vous reporter à ("Types de signaux d'entrée possibles" P. 84).
- * Dans les réglages par défaut, "Format 3D" est réglé sur "Auto" pour la projection automatique des images 3D.

2

Allumez les LUNETTES 3D et portez-les

- Les PK-AG1 s'allument automatiquement.

Paramétrage des films 3D

Les images vidéo 3D peuvent apparaître différemment aux différents téléspectateurs. Votre état physique peut aussi avoir une influence au moment du visionnage. Il vous est donc recommandé d'ajuster les images vidéo en conséquence.

1

Sélectionnez "Signal d'entrée" → "Paramétrage 3D" à partir du menu

Régler la parallaxe (Parallaxe)

Réglez le déplacement de l'image pour l'œil droit et l'œil gauche séparément afin d'obtenir le meilleur effet 3D.

- Pour cela, utilisez les touches ◀▶ pour déplacer le curseur.
- Plage de réglage : De -15 à +15

Régler la diaphotie (Suppr. Diaphonie)

Les images doubles (chevauchement de l'image de gauche avec l'image de droite ou vice versa) peuvent être réduites pour offrir une qualité claire.

- Pour cela, utilisez les touches ◀▶ pour déplacer le curseur.
- Plage de réglage : De -8 à +8

2

Appuyez sur le bouton [MENU] pour quitter

Sélectionner une qualité d'image en fonction du type de vidéo

Régler le mode d'image

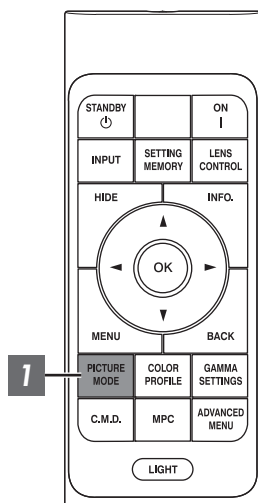

Vous pouvez régler la qualité d'image en fonction du type d'image vidéo que vous visionnez.

1 Appuyez sur la touche [PICTURE MODE], utilisez les touches [▲▼] pour sélectionner “Modes” et appuyez sur [OK]

- Vous pouvez configurer des éléments de réglage plus précis en appuyant sur la touche [MENU] pour afficher le menu, puis en sélectionnant “Qualité Image” → “Modes” et en appuyant sur la touche [OK]. (P. 49)

Élément	Description
Naturel	Qualité d'image essentiellement axée sur la reproduction des couleurs naturelles et des nuances. Convient pour les films dramatiques, etc.
Cinéma	Reproduit l'image dans des couleurs vives. Convient pour tous les films.
HDR10	Faisant pleinement usage de la large gamme de couleurs et de contrastes, ce mode est adapté à la visualisation de contenu HDR10 (grande gamme dynamique) telle que les disques Blu-ray Ultra HD et les services de streaming.
Frame Adapt HDR*	Mode image qui analyse et ajuste automatiquement le mappage tonal HDR de chaque image du contenu HDR10. Il utilise un algorithme d'analyse original qui permet aux utilisateurs de profiter du contenu HDR10 avec différents niveaux de luminosité dans une qualité d'image optimale.
HLG	Qualité d'image adaptée à la visualisation du contenu produit en Hybrid Log-Gamma, une norme HDR pour la diffusion.
Film NX9 N7	Reproduit fidèlement la texture des films de cinéma.
THX NX9	Qualité d'image certifiée par THX.
User 1 à User 6	Permet de sauvegarder et de récupérer les paramètres de qualité d'image définis par l'utilisateur.

* Prend en charge la version du logiciel v3.10 et les versions ultérieures.

Régler le profil couleur

En réglant le “Profil Couleur” (informations sur l’espace colorimétrique) par rapport aux “Modes”, vous pouvez affiner la qualité d’image en fonction du film que vous visionnez.

* Cet élément n’est pas disponible lorsque “Modes” est réglé sur “Frame Adapt HDR”.

1 Après avoir configuré “Modes” (P. 29), appuyez sur la touche [COLOR PROFILE], utilisez les touches [▲▼] pour sélectionner “Profil Couleur”, puis appuyez sur [OK]

- Vous pouvez également effectuer le réglage en appuyant sur la touche [MENU] pour afficher le menu puis en sélectionnant “Qualité Image” → “Profil Couleur”.
- Les paramètres “Profil Couleur” sélectionnables varient selon “Modes”.

“Profil Couleur”

Profil Couleur	Description
BT.709	Espace colorimétrique adapté à BT.709.
BT.2020 NX9 N7	Espace colorimétrique adapté à BT.2020.
DCI	Espace colorimétrique adapté à DCI.
Vidéo	Gamme de couleurs qui reproduit des séquences vidéo telles que des pièces de théâtre et des images en direct dans des couleurs vives et éclatantes.
Animation NX9 N7	Espace colorimétrique adapté aux œuvres d’animation en images de synthèse. Idéal pour les œuvres d’animation aux couleurs vives.
Cinéma	Gamme de couleurs JVC d’origine spécifiques pour le cinéma qui permet d’obtenir un équilibre entre une luminosité accrue et une saturation des couleurs.
HDR	Espace couleur approprié pour du contenu HDR.
Film 1 NX9 N7	Espace colorimétrique proche des caractéristiques des films Eastman Kodak Company.
Film 2 NX9 N7	Espace colorimétrique proche des caractéristiques des films FUJIFILM Corporation.
THX NX9	Espace colorimétrique de la norme THX.
Arrêt	Désactive le réglage de l’espace colorimétrique.
Custom1 à Custom4	Pour enregistrer le profil de données couleur créé en utilisant le logiciel d’étalonnage du projecteur.
Pana_PQ_HL*	Utilisez cette option lorsque le réglage de l’affichage du lecteur est configuré sur “Projecteur à luminance élevée”.
Pana_PQ_BL*	Utilisez cette option lorsque le réglage de l’affichage du lecteur est configuré sur “Projecteur à luminance basique”.

* Profil de couleur pour lecteur Panasonic UHD BD uniquement. Pour plus d’informations sur l’utilisation de ces options, veuillez vous reporter à P. 35.

Prend en charge la version du logiciel v2.00 et les versions ultérieures.

Liste des “Profil Couleur” sélectionnable selon le “Modes”

Modes	Profil Couleur
Naturel	BT.709
	BT.2020 NX9 N7
	DCI
	Vidéo
	Animation NX9 N7
	HDR
Cinéma	BT.709
	BT.2020 NX9 N7
	Cinéma
	DCI
	Vidéo
	HDR
HDR10 HLG	BT.709
	BT.2020 NX9 N7
	DCI
	HDR
Film NX9 N7	Film 1
	Film 2
THX NX9	THX
User 1 à User 6	BT.709
	BT.2020 NX9 N7
	DCI
	Vidéo
	Animation NX9 N7
	Cinéma
	HDR
	Arrêt
	Custom1 à Custom4
	Pana_PQ_HL*
Pana_PQ_BL*	

* Profil de couleur pour lecteur Panasonic UHD BD uniquement. Pour plus d’informations sur l’utilisation de ces options, veuillez vous reporter à P. 35.

Prend en charge la version du logiciel v2.00 et les versions ultérieures.

Ajuster la couleur préférée (Réglage Couleur)

Basé sur le réglage du “Profil Couleur” sélectionné, vous pouvez ajuster chacune des couleurs suivantes en fonction de vos préférences : Rouge, Jaune, Vert, Cyan, Bleu, et Magenta.

1 Appuyez sur la touche [MENU] pour afficher le menu, puis sélectionnez “Qualité Image” → “Profil Couleur” pour afficher le menu “Profil Couleur”

2 Réglez “Réglage Couleur” à “Marche”, et appuyez sur la touche [OK]



3 Ajustez la couleur préférée

① Sélectionnez “Sélection Couleur” et appuyez sur les touches ◀▶ pour sélectionner la couleur à ajuster

- Pour l’ajustement des couleurs, sélectionnez la couleur à partir de : “Rouge”, “Jaune”, “Vert”, “Cyan”, “Bleu”, “Magenta”.

② Ajustez la couleur sélectionnée

Élément	Plage de réglage	Description
Position de l'axe	De -30 à 30	Règle précisément la position de l'axe central de la couleur sélectionnée.
Teinte	De -30 à 30	Ajuste la teinte (tonalité de couleur).
Saturation	De -30 à 30	Règle la saturation des couleurs (éclat). De -30 (terne) à +30 (vif)
Luminosité	De -30 à 30	Règle la luminosité. De -30 (sombre) à +30 (clair)

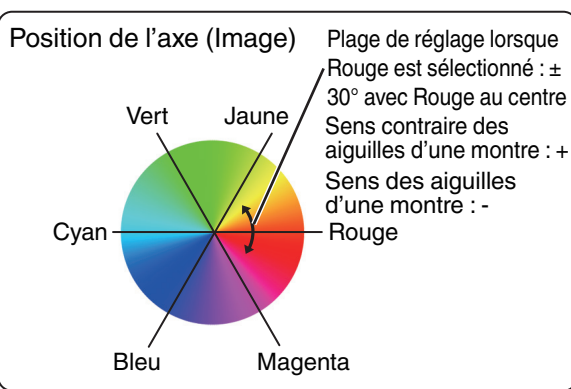

- Sélectionner “R.A.Z.” réinitialise tous les paramètres de réglage.
- Appuyer sur la touche [HIDE] de la télécommande vous permet de vérifier l’image avant l’ajustement. Appuyez sur la touche [HIDE] à nouveau pour revenir à l’écran de réglage.

4 Appuyez sur le bouton [MENU] pour quitter

Affichage du contenu HDR

Lorsque vous visionnez du contenu HDR, effectuer des réglages en fonction du contenu et de l'environnement de visionnement permet de lire les images avec une meilleure qualité.

Qu'est-ce que le contenu HDR ?

HDR (Plage dynamique élevée) fait référence à des images avec une grande différence de luminosité entre les zones de haute lumière et les zones d'ombre (plage dynamique). Il s'agit d'une technologie qui permet la reproduction fidèle et réaliste des couleurs originales ainsi que du scintillement et des détails d'ombres qui ne pourraient pas être exprimés par la SDR classique (Plage dynamique standard). La norme internationale pour le HDR est énoncée dans le document UIT-R (Union internationale des télécommunications - Secteur des radiocommunications) BT.2100. Des améliorations ont été apportées à de nombreux égards par rapport à la norme ITU-R BT.709, qui était la norme Full HD conventionnelle.

Le HDR peut être divisé en deux formats différents, à savoir HDR10, qui est utilisé par UHD-BD et les services de streaming vidéo, et Hybrid Log-Gamma, utilisé pour la diffusion. Par rapport à la SDR conventionnelle, le format HDR standard HDR10 offre une résolution plus élevée, une luminance plus élevée et une plus grande gradation ainsi qu'une plus grande gamme de couleurs afin de reproduire des images plus réalistes en combinaison avec la large gamme dynamique.

➔ "Technologie HDR originale de JVC" (P. 33)

Technologie HDR originale de JVC

Cet appareil est équipé de fonctions pour l'utilisation en toute simplicité d'images HDR de meilleure qualité.

Mode image HDR automatique

Un mode image optimal est automatiquement sélectionné pour la lecture des contenus HDR10 et Hybrid Log-Gamma. Le contenu HDR ne peut pas s'afficher de manière optimale s'il n'est pas visionné dans un mode d'image qui prend en charge le HDR. Cet appareil passe automatiquement sur le mode d'image optimale de sorte que vous pouvez profiter d'images HDR facilement sans avoir à vous occuper des divers réglages complexes.

* Le mode image risque de ne pas changer automatiquement en fonction du contenu de la lecture et du lecteur utilisé.

➔ "Réglage HDR" (P. 55)

Affichage d'informations sur le mastering HDR10

Les informations de mastering présentes dans le contenu peuvent être affichées lors de la lecture de contenus HDR10 tels que ceux sur Blu-ray UHD. Grâce à ces informations, vous avez la garantie que le contenu HDR est lu. De plus, en se basant sur les informations de Max CLL et Max FALL, les modifications personnalisées en fonction du contenu peuvent être effectuées en réglant la fréquence d'image.

* Les informations de mastering risquent de ne pas s'afficher en fonction du contenu de la lecture et du lecteur utilisé.

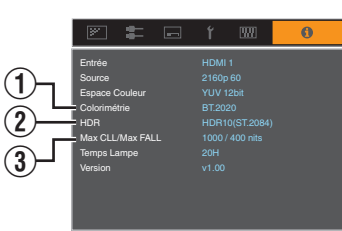

Entrée	HDMI 1
Source	2160p 60
Espace Couleur	YUV 12bit
Colorimétrie	BT-2020
HDR	HDR10(ST-2084)
Max CLL/Max FALL	1000 / 400 nits
Temps Lampe	20h
Version	v1.00

- ① Colorimétrie**
Affiche les informations sur la gamme de couleurs des signaux d'entrée.
- ② HDR**
Affiche les informations de gamma lorsque le paquet HDR est reçu.
- ③ Max CLL/Max FALL**
Affiche les informations de maîtrise du contenu pendant la lecture HDR.
Max CLL : Niveau lumineux maximum de contenu
Max FALL : Niveau lumineux moyen de cadre maximum

➔ "Informations" (P. 66)

Mappage de Teintes Automatique

La gradation varie en fonction de la vidéo, certains contenus devenant plus clairs et d'autres plus sombres. Grâce à la fonction "Mappage de Teintes Automatique", le réglage du gamma est effectué automatiquement de façon à obtenir la performance d'image optimale en se basant sur les informations de Mastering (Max CLL/Max FALL) comprises dans le contenu HDR10. De plus, en configurant le niveau de luminosité de base dans "Niveau de Mappage", vous pouvez profiter d'une qualité d'image optimale en fonction de la taille de l'écran et de l'environnement de visionnement.

* "Mappage de Teintes Automatique" peut ne pas être disponible en fonction du contenu de la lecture et du lecteur utilisé.

➔ "Réglage Mappage de Teintes Automatique" (P. 43)



Mappage de Teintes Automatique
"Arrêt"



Mappage de Teintes Automatique
"Marche"



* Les photos sont uniquement fournies à titre d'illustration.

Réglage manuel du gamma HDR

En plus de la fonction "Mappage de Teintes Automatique", le réglage gamma peut également être effectué manuellement sur cet appareil.

Il est possible d'effectuer un réglage précis en fonction du contenu de la lecture et de l'environnement de visionnement en utilisant "Teinte des Images" pour déterminer la luminosité générale, "Niveau Sombre" pour ajuster la gradation des ombres, et "Niveau Lum." pour ajuster la gradation des hautes lumières.

➔ "Utilisation de la courbe des contrastes pour les ajustements manuels" (P. 44)



Frame Adapt HDR*

Outre la gradation d'œuvres individuelles, le pic de luminosité du contenu réel peut varier d'une scène ou d'une image à l'autre.

L'utilisation de la fonction "Frame Adapt HDR" permet de régler automatiquement le mappage tonal HDR au niveau optimal en analysant instantanément la luminosité de chaque image du contenu HDR10.

Bien que la fonctionnalité "Mappage de Teintes Automatique" nécessite les informations de maîtrise du contenu, cette fonctionnalité exploite pleinement la technologie d'analyse d'image HDR de JVC, permettant aux utilisateurs de bénéficier d'une qualité d'image élevée dans tous les contenus HDR10 même lorsque les informations de maîtrise ne sont pas disponibles.

➔ "Réglage Frame Adapt HDR*1" (P. 41)

* Prend en charge la version du logiciel v3.10 et les versions ultérieures.

Collaboration avec Panasonic UHD BD Player DP-UB9000

La sélection de l'un des deux profils de couleurs de projecteur spéciaux parmi les Type d'affichage HDR de la DP-UB9000 améliore la dimensionnalité et la précision des gradations en mappant la vidéo HDR en fonction des caractéristiques d'affichage du projecteur JVC.

* Prend en charge la version du micrologiciel v2.00 ou ultérieure.

Étape 1 :

Utilisation de Panasonic DP-UB9000 : Sélectionnez "Projecteur à luminance élevée" ou "Projecteur à luminance basique" à partir du Type d'affichage HDR Paramètre.

DP-UB9000 MENU : Paramètres du lecteur → Paramètres avancés → Type d'affichage HDR

Étape 2 :

Utilisation de Panasonic DP-UB9000 : Régler Optimiseur HDR sur "ON" à partir du menu OSD.

Étape 3 :

Utilisation du projecteur JVC : Effectuer le réglage "Modes" suivant.

1 Sélectionnez tout Modes de "Utilisateur 1-6" (P. 29)

2 Réglez "Profil Couleur" (P. 30) manuellement en se basant sur le tableau suivant

Projecteur Profil Couleur	DP-UB9000 Type d'affichage HDR	Effets sur l'image vidéo
Pana_PQ_HL	Projecteur à luminance élevée	Donne la priorité à la plus haute luminosité de l'image avec de bonnes couleurs.
Pana_PQ_BL	Projecteur à luminance basique	Donne la priorité à la meilleure reproduction des couleurs avec une luminosité légèrement réduite.

3 Les données gamma HDR sont reflétées dans les profils de couleurs de projecteur ci-dessus. Par conséquent, le mode gamma HDR n'est pas utilisé. Au lieu de cela, réglez "Temp. Couleur" sur "6500K" (P. 50) et "Gamma" sur "2.2" (P. 37)

REMARQUE

- Si vous souhaitez visionner le contenu HDR10 à partir du DP-UB9000 en suivant la méthode décrite ici, nous vous recommandons de sélectionner la mémoire utilisateur créée à l'aide des instructions ci-dessus, puis de la sélectionner dans l'écran de menu JVC "Sélection Automatique HDR10". ("Sélection Automatique HDR10" P. 55)

Régler les films pour une plus grande expressivité (Multiple Pixel Control)

Le nouvel algorithme de traitement d'image développé par JVC permet de créer une impression naturelle plus nette pour les zones mises au point, et plus douce pour les autres zones, ce qui vous permet de profiter d'images très expressives et d'une plus grande sensation de profondeur.

1 Appuyez sur le bouton [MPC] pour afficher le menu de réglage

- Le réglage peut également être configuré en sélectionnant "Qualité Image" → "MPC/e-shift" **NX9**, "MPC Niveau" **N7 N5** à partir du menu.

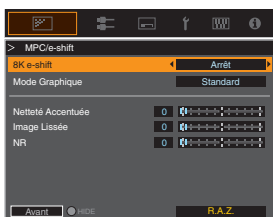

2 Effectuez les ajustements selon vos préférences d'après le réglage du "Modes" sélectionné

- * Le réglage d'usine varie selon le "Modes".

Élément	Réglage	Description
8K e-shift NX9	Arrêt / Marche	Active ou désactive l'affichage de l'e-shift.
Mode Graphique	Standard / Haute résolution	Change le réglage MPC. Il est recommandé de configurer ce point sur standard tel que lors de l'affichage de contenu Blu-ray normal, et sur "Haute résolution" tels que lors de l'affichage de contenu à résolution 4K.
Netteté Accentuée	0 à 10	Améliore la netteté de l'image.
Image Lissée	0 à 10	Améliore le flou de l'image pour un effet plus doux.
NR	0 à 10	Pour réduire le bruit de l'image vidéo.

- En augmentant la plage du réglage, vous pouvez espérer obtenir des effets améliorés.

3 Appuyez sur le bouton [MENU] pour quitter

Alternier entre les états avant et pendant le réglage

Appuyer sur la touche [HIDE] de la télécommande vous permet de basculer entre les états avant le réglage et pendant le réglage.

Affiner la qualité d'image

Régler la valeur de sortie de l'image projetée (Gamma)

Vous pouvez ajuster la valeur de sortie de l'image projetée par rapport à l'entrée du signal vidéo.

* Cet élément n'est pas disponible lorsque "Modes" est réglé sur "Frame Adapt HDR".

Exemple d'ajustement gamma

L'image globale apparaît plus claire par rapport à l'image d'origine, ce qui rend les zones sombres plus visibles.

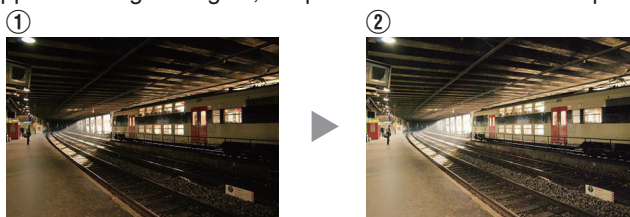
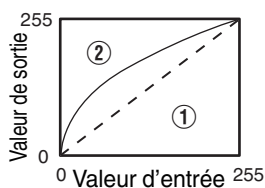

Les photos sont uniquement fournies à titre d'illustration.

Augmente le contraste par rapport à l'image d'origine, ce qui donne une plus grande sensation de profondeur.

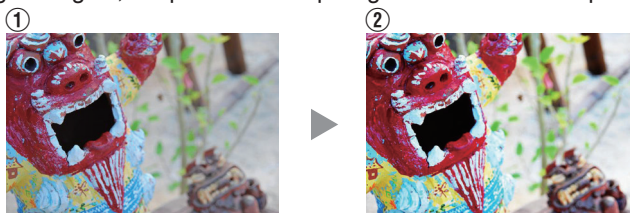
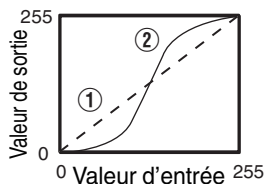

Les photos sont uniquement fournies à titre d'illustration.

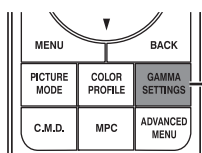

1 Appuyez sur la touche [GAMMA SETTINGS] pour afficher le menu gamma

2 Sélectionnez le "Gamma" pour configurer

- Vous pouvez également effectuer le réglage en appuyant sur la touche [MENU] pour afficher le menu puis en sélectionnant "Qualité Image" → "Gamma".
- Les paramètres "Gamma" sélectionnables varient selon "Modes".

“Gamma”

Gamma		Description
Lorsque “Profil Couleur” est réglé sur “Film 1” NX9 N7	Film 1	L'image est proche des caractéristiques des films Eastman Kodak Company.
	Film 2	Met davantage l'accent sur la gradation par rapport au réglage “Film 1”.
Lorsque “Profil Couleur” est réglé sur “Film 2” NX9 N7	Film 1	Met davantage l'accent sur le contraste comparé au réglage “Film 2”.
	Film 2	L'image est proche des caractéristiques des films FUJIFILM Corporation.
2.2		Le gamma est réglé sur “2.2”, “2.4” et “2.6” respectivement.
2.4		
2.6		
Cinéma 1		Met l'accent sur la gradation.
Cinéma 2		Met l'accent sur le contraste.
HDR(PQ)		Convient pour la visualisation de contenu HDR tel que UHD BD (HDR10).
HDR(HLG)		Convient pour la visualisation de contenu HDR telle que la diffusion HDR.
THX NX9		Vidéo de la norme THX.
Perso 1 à Perso 3		Permet un réglage gamma fin selon vos préférences.

Paramètres “Gamma” sélectionnables selon le “Modes”

Modes	Gamma
Film NX9 N7	Film 1
	Film 2
	Perso 1 à Perso 3
Cinéma Naturel User 1 à User 6	HDR(PQ)
	HDR(HLG)
	2.2
	2.4
	2.6
	Cinéma 1
	Cinéma 2
	Perso 1 à Perso 3

Modes	Gamma
HDR10	HDR(PQ)
	2.2
	2.4
	2.6
	Cinéma 1
	Perso 1 à Perso 3
HLG	HDR(HLG)
	2.2
	2.4
	2.6
	Cinéma 1
	Cinéma 2
	Perso 1 à Perso 3
	THX NX9

Réglage précis des paramètres de gamma préférés

Vous pouvez effectuer des réglages précis sur la base du paramètre de réglage de gamma sélectionné.

1 Appuyez sur la touche [GAMMA SETTINGS] pour afficher le menu gamma

- Vous pouvez également effectuer des réglages à partir de “Qualité Image” → “Gamma” dans le menu.

2 Ajustez au réglage préféré

- Sélectionner la couleur à régler depuis “Sélection Couleur” et ajuster le “Teinte des Images”, “Niveau Sombre” et “Niveau Lum.”.

Élément d’ajustement et son réglage

Élément	Description	Réglage
Sélection Couleur	Pour la sélection de la couleur pour l’ajustement de “Teinte des Images”, “Niveau Sombre” et “Niveau Lum.”.	Blanc / Rouge / Vert / Bleu
Teinte des Images	Ajuste automatiquement la luminosité globale pour un résultat bien équilibré sans compromettre la gradation de l’image.	-16 (assombrit l’image pour un effet sous-exposé) à +16 (éclaircit l’image pour un effet surexposé)
Niveau Sombre	Ajuste les zones sombres de l’image d’entrée. <ul style="list-style-type: none">• Pour cela, utilisez les touches ◀▶ pour déplacer le curseur.	-7 (assombrit les ombres) à +7 (éclaircit les ombres)
Niveau Lum.	Ajuste les zones claires de l’image d’entrée. <ul style="list-style-type: none">• Pour cela, utilisez les touches ◀▶ pour déplacer le curseur.	-7 (assombrit les surbrillances) à +7 (éclaircit les surbrillances)

Sélection de la Valeur de Correction de base (Valeur Initiale) pour l'ajustement

- Sélectionner l'un des réglages "Perso 1" à "Perso 3" dans "Gamma" vous permet de sélectionner la "Réglage de Base".
- Sélectionnez le socle "Réglage de Base" pour effectuer ce réglage en employant les touches ◀▶.
- Les valeurs de corrections sélectionnables varient en fonction du "Modes". (Se reporter au tableau ci-dessous).

Liste des "Réglage de Base" sélectionnable selon le "Modes"

Modes	Réglage de Base
Film NX9 N7	Film 1
	Film 2
	Import
Cinéma Naturel User 1 à User 6	1.8
	1.9
	2.0
	2.1
	2.2
	2.3
	2.4
	2.5
	2.6
	Cinéma 1
	Cinéma 2
	HDR(PQ)
	HDR(HLG)
	Import

Modes	Réglage de Base
HDR10	1.8
	1.9
	2.0
	2.1
	2.2
	2.3
	2.4
	2.5
	2.6
	Cinéma 1
	Cinéma 2
	HDR(PQ)
	Import
	HLG
1.9	
2.0	
2.1	
2.2	
2.3	
2.4	
2.5	
2.6	
Cinéma 1	
Cinéma 2	
HDR(HLG)	
Import	

Lorsque "Réglage de Base" est réglé sur "Import"

- En sélectionnant "Import" pour "Réglage de Base", les données gamma créée en externe peuvent être sélectionnées en tant que valeur de base pour l'ajustement.
- Le réglage d'usine pour "Import" est "2.2".
- Vous pouvez utiliser un logiciel d'étalonnage pour personnaliser l'ajustement des données gamma et importer les données gamma créées.

Veuillez vérifier auprès de votre revendeur agréé pour les détails.

Ajustement gamma

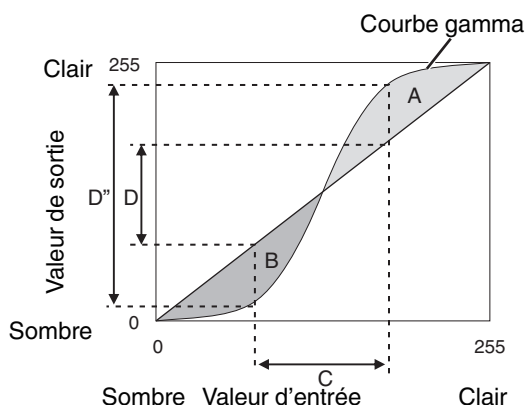

- Lorsque la courbe gamma est une ligne droite : La luminosité et le contraste de l'entrée vidéo seront les mêmes que ceux de la sortie vidéo.
- Zone pour laquelle la courbe gamma est au-dessus de la ligne droite (A) : L'entrée vidéo apparaît plus claire que la sortie.
- Zone pour laquelle la courbe gamma est au-dessous de la ligne droite (B) : La sortie vidéo apparaît plus sombre que l'entrée.
- Zone pour laquelle la pente de la courbe gamma est abrupte (ton moyen) (C) : La gamme de gris de la sortie vidéo devient plus large et le contraste augmente ($D \rightarrow D'$).

Réglage Frame Adapt HDR*1

1 Appuyez sur la touche [MENU] pour afficher le menu, puis réglez "Modes" sur "Frame Adapt HDR" dans le menu "Qualité Image".

- Vous pouvez également appuyer sur la touche [PICTURE MODE] et utiliser les touches \uparrow \downarrow "Frame Adapt HDR" pour sélectionner et configurer un paramètre. (P. 29)

2 Régler sur "Niveau HDR" dans le menu "Qualité Image". *2

"Niveau HDR"

Cette fonction permet de régler la luminosité générale.

Niveau HDR	Effets sur l'image vidéo
Auto	Ajuste automatiquement la luminosité à un niveau approprié en fonction des informations de mastering (MaxCLL/FALL) du contenu.
Bas	Convient aux contenus généralement clairs. C'est également un réglage efficace pour les écrans plus petits.
Moyen	Convient aux contenus avec un niveau de luminosité standard.
Haut	Convient aux contenus généralement sombres. C'est également un réglage efficace pour les écrans plus grands.

*1 Prend en charge la version du logiciel v3.10 et les versions ultérieures. Ce mode d'image n'est efficace que pour les contenus HDR10.

*2 "Modes" n'est efficace que pour "Frame Adapt HDR".

3 Configurer sur “Traitement HDR” dans le menu “Qualité Image”. *3

“Traitement HDR”

Cette fonctionnalité permet de configurer la méthode d'analyse de contenu.

Traitement HDR	Effets sur l'image vidéo
Image	Ajuste automatiquement le mappage tonal HDR après avoir analysé la luminosité maximale de chaque image.
Scène	Ajuste automatiquement le mappage tonal HDR après avoir analysé la luminosité maximale de chaque scène.
Statique	Configure en fonction des informations de mastering (MaxCLL/FALL) du contenu et n'effectue aucun ajustement dynamique.

*3 “Modes” n'est efficace que pour “Frame Adapt HDR”.

4 Dans le menu “Qualité Image”, sélectionnez “Modes” et configurez-le sur “Filtre cinéma” dans le menu de réglages du mode d'image détaillé qui apparaît. **NX9 N7**

“Filtre cinéma”

Filtre cinéma	Effets sur l'image vidéo
Normal	Donne la priorité à la plus haute luminosité de l'image avec de bonnes couleurs.
Large	Donne la priorité à la reproduction des couleurs et permet aux utilisateurs de profiter de la large gamme de couleurs du HDR. Recommandé pour tout types de contenu de film.

REMARQUE

- Si vous souhaitez regarder du contenu HDR10 dans le mode image “Frame Adapt HDR”, nous vous recommandons d'activer la commutation automatique “Frame Adapt HDR” dans “Signal d'entrée” → “Réglage HDR” → “Sélection Automatique HDR10”. (“Sélection Automatique HDR10”P. 55)

Réglage Mappage de Teintes Automatique

* Cet élément n'est pas disponible lorsque "Modes" est réglé sur "Frame Adapt HDR".

1 Appuyez sur la touche [GAMMA SETTINGS] pour afficher le menu gamma

2 Réglez "Mappage de Teintes Automatique" sur "Marche"

- Le menu "Mappage de Teintes Automatique" s'affiche lorsque "Gamma" est réglé sur "HDR(PQ)" pendant la lecture de contenu HDR, ou lorsque "Réglage de Base" de Gamma est réglé sur "HDR(PQ)".
- Les informations peuvent ne pas s'afficher en fonction du lecteur et son contenu.
- Bien que les paramètres puissent être ajustés lorsque "Mappage de Teintes Automatique" est configuré sur "Marche", les paramètres ajustés ne seront pas enregistrés (version du logiciel v2.00 et versions ultérieures). Pour régler avec précision les paramètres, configurez "Mappage de Teintes Automatique" sur "Arrêt" et réglez manuellement.
 - ➔ "Utilisation de la courbe des contrastes pour les ajustements manuels" (P. 44)

3 Configurez la luminosité de base en "Niveau de Mappage"

- Le réglage "Mappage de Teintes Automatique" est défini sur la base d'un écran de 100 pouces avec un gain de 1,0 dans le noir le plus complet.
- Ajustez-le dans le sens positif s'il n'y a pas assez de lumière dans l'environnement de visionnement, et dans le sens négatif si l'éclairage est trop lumineux.



Utilisation de la courbe des contrastes pour les ajustements manuels

Gamma "HDR(PQ)" est la courbe PQ adoptée par HDR10. Des ajustements précis peuvent être effectués en fonction de la taille de l'écran et de l'environnement bien que les paramètres par défaut pour la visualisation avec le projecteur ont été ajustés pour autoriser un angle de vue optimal.

Réglages par défaut lors de la visualisation de contenu HDR de ce projecteur

Modes : HDR10
Gamma : HDR(PQ)
Taille estimée de l'écran : 90 à 120 pouces (gain d'écran 1,0)
Estimation MaxCLL/MaxFALL : MaxCLL 1000 nits, MaxFALL 400 nits

Méthode d'ajustement de ton de l'image



Lorsque le ton de l'image est réglé sur "-"
(La totalité de l'écran s'assombrit.)

- La taille de l'écran est plus petite qu'estimée
- La valeur MaxFALL/MaxCLL est supérieure à la valeur estimée (P. 66)
- L'écran devient plus lumineux au cours de la durée d'affichage



Lorsque le ton de l'image est réglé sur "+"
(La totalité de l'écran devient plus lumineuse.)

- La taille de l'écran est plus grande qu'estimée
- La valeur MaxFALL/MaxCLL est inférieure à la valeur estimée (P. 66)
- L'écran devient plus sombre au cours de la durée d'affichage

Méthode de réglage de zone lumineuse/sombre



(-) Pour améliorer le contraste



(+) Pour que les informations de la zone sombre soient plus visibles



(-) Pour améliorer la gradation des zones en surbrillance



(+) Pour améliorer le contraste

Pour les utilisateurs cherchant à obtenir une courbe gamma qui est plus fidèle à la courbe PQ originale

Nos projecteurs ont été réglés pour afficher les images du projecteur sur l'écran de la meilleure qualité possible avec le réglage par défaut sur la base de la courbe PQ d'origine. Pour ceux qui souhaitent obtenir des résultats plus fidèles à la courbe PQ d'origine, veuillez ajuster manuellement en vous référant aux valeurs ci-dessous.

Lorsque le point de découpage est de 400 nits

Teinte des Images	+5
Niveau Sombre	0
Niveau Lum.	+7

Lorsque le point de découpage est de 1000 nits

Teinte des Images	-7
Niveau Sombre	0
Niveau Lum.	+7

Lorsque le point de découpage est de 2000 nits

Teinte des Images	-9
Niveau Sombre	0
Niveau Lum.	+7

Lorsque le point de découpage est de 4000 nits

Teinte des Images	-13
Niveau Sombre	0
Niveau Lum.	+7

* Ce produit est conçu pour l'usage domestique et nous ne fournissons aucune garantie pour un usage commercial tel que pour du travail de mastering.

Réduire la rémanence des images à mouvements rapides (Contrôle de Mouvement)

Faible Latence

Pour changer le réglage de latence basse.

Il est recommandé de mettre sur "Marche" pour du contenu nécessitant une synchronisation de fraction de seconde avec l'écran de fonctionnement des signaux PC ou des jeux.

1 Appuyez sur la touche [MENU] pour afficher le menu et sélectionnez "Qualité Image" → "Contrôle de Mouvement" → "Faible Latence"

Réglage	Description
Arrêt	N'effectue pas le réglage latence basse.
Marche	Effectue le réglage de latence basse.

* "Clear Motion Drive" ne peut pas être réglé lorsque "Faible Latence" est réglé sur "Marche".

* Même lorsque "Faible Latence" est réglé sur "Marche", la valeur de retard ne sera pas zéro.

Clear Motion Drive (C.M.D.)

L'interpolation optimale en fonction du contenu est rendue possible avec la nouvelle technique d'interpolation d'image haute définition.

Pour certaines scènes, l'interpolation peut provoquer des distorsions dans l'image. Dans ce cas, réglez sur "Arrêt".

■ Image d'origine

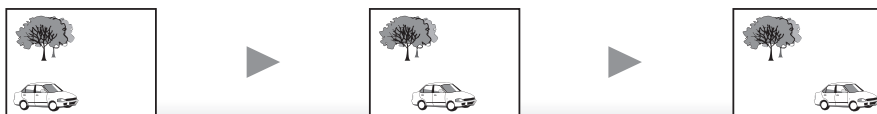

■ Interpolation activée

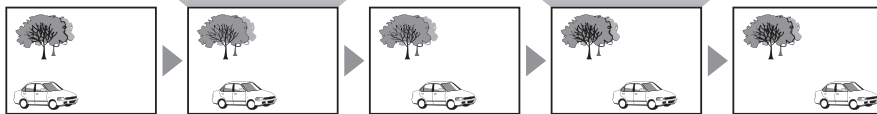

Création d'images intermédiaires

Création d'images intermédiaires

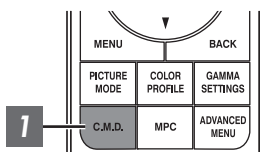

1 Appuyez sur la touche [C.M.D.], utilisez les touches [▲▼] pour sélectionner un réglage, puis appuyez sur [OK]

- Vous pouvez également effectuer le réglage en appuyant sur la touche [MENU] pour afficher le menu puis en sélectionnant "Qualité Image" → "Contrôle de Mouvement" → "Clear Motion Drive".

Réglage	Description
Arrêt	L'interpolation n'est pas effectuée.
Bas	Adoucit la qualité d'image.
Haut	La qualité d'image devient plus douce que dans le cas du réglage "Bas".
NTSC/24p	Images vidéo 60i/60p telles que celles provenant d'émissions TV ou de DVD. Convient pour les sources d'images 24 trames d'origine. <ul style="list-style-type: none"> • Ne fonctionne pas pour les images vidéo 24p.

* C.M.D. est l'abréviation de Clear Motion Drive.

* Cet élément ne peut pas être réglé lorsque "Faible Latence" est réglé sur "Marche".

Amélioration Mvt

Une qualité d'image optimale avec réduction du flou de l'image est rendue possible en améliorant la réactivité de l'appareil à cristaux liquides.

Si le contour de l'image ne paraît pas naturel, réglez cet élément sur "Arrêt".

1 Appuyez sur la touche [MENU] pour afficher le menu et sélectionnez "Qualité Image" → "Contrôle de Mouvement" → "Amélioration Mvt"

Réglage	Description
Arrêt	N'effectue pas de correction.
Bas	Réduit le flou de l'image.
Haut	Réduit encore plus le flou de l'image que "Bas".

Réglages et paramètres dans le menu

Appuyer sur le bouton [MENU] affiche le menu.

Appuyez sur les touches [▲▼◀▶] pour sélectionner un élément, appuyez ensuite sur le bouton [OK] pour confirmer la sélection.

Liste des éléments de menu

Qualité Image

▶ Modes	P. 29
↳ Puissance Lampe	P. 49
↳ Ouverture	P. 49
↳ Editer le Nom d'utilisateur	P. 49
▶ Profil Couleur	P. 30
↳ Réglage Couleur	P. 32
▶ Niveau HDR*	
▶ Temp. Couleur	P. 50
▶ Gamma	P. 37
↳ Mappage de Teintes Automatique	P. 52
↳ Niveau de Mappage	P. 52
↳ Teinte des Images	P. 39
↳ Niveau Sombre / Niveau Lum.	P. 39
▶ Traitement HDR*	
▶ MPC/e-shift NX9 , MPC Niveau N7 N5	P. 53
▶ Contrôle de Mouvement	P. 45
▶ Contraste	P. 53
▶ Luminosité	P. 53
▶ Couleur	P. 53
▶ Teinte	P. 53

Signal d'entrée

▶ Niveau d'entrée	P. 54
▶ Espace Couleur	P. 54
▶ Paramétrage 3D	P. 27
▶ Réglage HDR	P. 55
↳ Sélection Automatique HDR10	P. 55
↳ Sélection automatique HLG	P. 55
▶ HDMI 2 EDID	P. 55

* Prend en charge la version du logiciel v3.10 et les versions ultérieures.

Installation

▶ Mode d'installation	P. 56
▶ Contrôle Objectif	P. 24
↳ Mise au Point	P. 24
↳ Zoom	P. 24
↳ Décalage	P. 24
↳ Mire de Test	P. 57
↳ Verrouillage	P. 57
↳ Centrage écran	P. 57
▶ Décalage Pixels	P. 58
↳ Régler	P. 58
↳ Ajuster la Zone	P. 58
↳ Ajuster la Couleur	P. 58
↳ Ajuster Mire	P. 58
↳ Ajuster la Couleur de la Mire	P. 58
↳ Réglage (Pixels)	P. 58
↳ Réglage (Fin)	P. 58
↳ R.A.Z.	P. 58
▶ Masque	P. 62
▶ Anamorphique	P. 62
▶ Type Ecran	P. 25
▶ Type d'installation	P. 62
▶ Trapèze	P. 63
▶ Distorsion Image*	P. 63
▶ Format	P. 26

Affichage

▶ Couleur Fond	P. 63
▶ Position Menus	P. 63
▶ Affichage Signal	P. 63
▶ Logo	P. 64
▶ Langue	P. 64

Fonction

▶ Trigger	P. 64
▶ Arrêt Auto	P. 64
▶ ECO Mode	P. 64
▶ Réseau	P. 65
▶ Code Télécommande	P. 65
▶ Haute Altitude	P. 66
▶ RAZ Usine	P. 66
▶ Mise à Jour du Logiciel	P. 66

Informations

▶ Informations	P. 66
----------------------	-------

* La version du logiciel v3.10 et les versions ultérieures ne sont pas prises en charge.



Qualité Image

Modes

Vous pouvez régler la qualité d'image en fonction du type d'image vidéo que vous visionnez.

- ➔ "Régler le mode d'image" (P. 29)

Vous pouvez configurer les éléments de réglage suivants en appuyant sur la touche [MENU] pour afficher le menu, puis en sélectionnant "Qualité Image" → "Modes" et en appuyant sur la touche [OK].

Puissance Lampe

Change la luminosité de la lampe.

Réglage	Description
Bas	Luminosité (faible)
Haut	Luminosité (haute)

- Le réglage d'usine varie selon le "Modes".
- L'utilisation continue sur le réglage "Haut" peut avoir pour effet d'affaiblir la lampe plus vite.

Ouverture

JVC a mis au point un algorithme d'analyse de l'image, ce qui permet d'analyser l'état de l'image vidéo en temps réel, et permet de contrôler l'ouverture du diaphragme de façon dynamique selon les informations de l'image.

Cette technologie permet aux utilisateurs de profiter des images vidéo avec un meilleur contraste.

Réglage	Description
Auto 1	Met l'accent sur la gradation.
Auto 2	Le contraste de l'image est amélioré.
Manuel	N'effectue pas de contrôle dynamique. Sélectionnez ce réglage pour effectuer le réglage manuellement.

- *1 Le réglage manuel est désactivé dans les réglages "Auto 1" et "Auto 2".
Pour effectuer le réglage manuellement, sélectionnez "Manuel".
- *2 Lorsque le réglage est modifié sur Auto après avoir effectué le réglage manuel, la valeur réglée manuellement sera utilisée en tant que valeur d'ouverture pour le mode Auto.

Editer le Nom d'utilisateur

Vous pouvez éditer les noms de "User 1" à "User 6" dans le mode image.

- Les caractères utilisables comprennent les caractères alphabétiques (majuscule et minuscule) et numériques, ainsi que les symboles.
- Ne saisissez pas plus de 10 caractères.

Curseur de sélection

Curseur de saisie

Une fois la saisie terminée, sélectionnez "OK" et appuyez sur le bouton [OK]

Profil Couleur

En réglant le "Profil Couleur" (informations sur l'espace colorimétrique) par rapport aux "Modes", vous pouvez affiner la qualité d'image en fonction du film que vous visionnez.

➔ "Réglage le profil couleur" (P. 30)

* Cet élément n'est pas disponible lorsque "Modes" est réglé sur "Frame Adapt HDR".

Réglage Couleur

Chacune des couleurs est réglable en fonction des préférences de l'utilisateur.

➔ "Ajuster la couleur préférée (Réglage Couleur)" (P. 32)

Temp. Couleur

Pour régler la température de couleur de l'image vidéo.

• Lorsque "Modes" est réglé sur "THX", le réglage est établi sur 6500K. **NX9**

• Les paramètres "Temp. Couleur" sélectionnables varient selon "Modes".

"Temp. Couleur"

Temp. Couleur	Description
Xénon 1 NX9 N7	Température de couleur reproduisant les caractéristiques de la lampe au xénon utilisée dans les cinémas. <ul style="list-style-type: none">• Xénon 1 : Une couleur de source lumineuse émise par un projecteur de cinéma• Xénon 2 : Une couleur de source lumineuse émise par un projecteur utilisé pour le cinéma numérique
Xénon 2 NX9 N7	
5500K	Augmenter la valeur accentue le ton de bleu de l'image vidéo, alors que diminuer la valeur accentue le ton de rouge.
6500K	
7500K	
9300K	
Forte Lum.	Température de couleur privilégiant la luminosité.
Perso 1 à Perso 2	La température de couleur des images vidéo peut être réglée manuellement et peut être sauvegardée comme un des trois réglages personnalisés.
HDR10	Température de couleur appropriée pour la lecture du contenu HDR10. Le réglage par défaut est 6500K.
HLG	Température de couleur appropriée pour la lecture du contenu HLG. Le réglage par défaut est 6500K.

Liste des “Temp. Couleur” sélectionnable selon le “Modes”

Modes	Temp. Couleur
Film NX9 N7	Xénon 1 NX9 N7
	Xénon 2 NX9 N7
	Perso 1 à Perso 2
Cinéma	5500K
	6500K
	7500K
	9300K
	Xénon 1 NX9 N7
	Xénon 2 NX9 N7
	Forte Lum.
	HDR10
	HLG
	Perso 1 à Perso 2
Naturel HDR10 HLG User 1 à User 6 Frame Adapt HDR*	5500K
	6500K
	7500K
	9300K
	Forte Lum.
	HDR10
	HLG
	Perso 1 à Perso 2
THX NX9	6500K

* Prend en charge la version du logiciel v3.10 et les versions ultérieures.

Réglage de Base

Pour régler la température de couleur de base pour le réglage de “Gain Rouge” / “Gain Vert” / “Gain Bleu” / “Offset Rouge” / “Offset Vert” / “Offset Bleu” lorsque l’un des réglages “Perso 1” à “Perso 2” est sélectionné dans “Temp. Couleur”.

Gain Rouge / Gain Vert / Gain Bleu

Règle chaque couleur dans les zones claires de l'image vidéo.

- Plage de réglage : de -255 (réduit le ton de rouge/vert/bleu) à 0 (aucun réglage)

Offset Rouge / Offset Vert / Offset Bleu

Règle chaque couleur dans les zones sombres de l'image vidéo.

- Plage de réglage : de -50 (réduit le ton de rouge/vert/bleu) à 0 (aucun réglage) à +50 (accentue le ton de rouge/vert/bleu)
- Régler “Temp. Couleur” à “Perso 1”, “Perso 2” ou “HDR” vous permet de sélectionner et d’ajuster une valeur de correction de base (valeur initiale) pour l’ajustement.
- Les valeurs de corrections sélectionnables varient en fonction du “Modes”. (Se reporter au tableau ci-dessous).

Liste des “Réglage de Base” sélectionnable selon le “Modes”

Modes	Réglage de Base
Film NX9 N7	Xénon 1 NX9 N7
	Xénon 2 NX9 N7
Cinéma	5500K
	6500K
	7500K
	9300K
	Xénon 1 NX9 N7
	Xénon 2 NX9 N7
	Forte Lum.
Naturel HDR10 HLG User 1 à User 6 Frame Adapt HDR*	5500K
	6500K
	7500K
	9300K
	Forte Lum.

* Prend en charge la version du logiciel v3.10 et les versions ultérieures.

Gamma

Vous pouvez ajuster la valeur de sortie de l'image projetée par rapport à l'entrée du signal vidéo.

➔ “Réglage la valeur de sortie de l'image projetée (Gamma)” (P. 37)

* Cet élément n'est pas disponible lorsque “Modes” est réglé sur “Frame Adapt HDR”.

Réglage de Base

Pour régler le gamma de base pour l'ajustement de “Teinte des Images”, “Niveau Sombre” et “Niveau Lum.” lorsque l'un des réglages “Perso 1” à “Perso 3” est sélectionné dans “Gamma”.

➔ “Réglage précis des paramètres de gamma préférés” (P. 39)

Mappage de Teintes Automatique

Le réglage des gammas est effectué automatiquement de façon à obtenir la luminosité optimale en se basant sur les informations de Mastering (Max CLL/Max FALL) comprise dans le contenu HDR10.

➔ “Réglage Mappage de Teintes Automatique” (P. 43)

Niveau de Mappage

Configurez la luminosité de base pour “Mappage de Teintes Automatique”.

➔ “Réglage Mappage de Teintes Automatique” (P. 43)

Teinte des Images

Ajuste automatiquement la luminosité globale pour un résultat bien équilibré sans compromettre la gradation de l'image.

➔ “Réglage précis des paramètres de gamma préférés” (P. 39)

➔ “Réglage Mappage de Teintes Automatique” (P. 44)

Niveau Sombre / Niveau Lum.

Vous pouvez ajuster la qualité d'image afin de produire un contraste marqué avec la luminosité.

➔ “Réglage précis des paramètres de gamma préférés” (P. 39)

➔ “Réglage Mappage de Teintes Automatique” (P. 44)

MPC/e-shift **NX9**, MPC Niveau **N7** **N5**

Vous pouvez profiter d'images, expressives et naturelles, avec une plus grande sensation de profondeur.

- ➔ "Régler les films pour une plus grande expressivité (Multiple Pixel Control)" (P. 36)

8K e-shift **NX9**

Permet de commuter la résolution de l'affichage.

- Valeurs de réglage : Marche (8K), Arrêt (4K)

Mode Graphique

Change le réglage MPC.

Il est recommandé de configurer ce point sur "Standard" tel que lors de l'affichage de contenu Blu-ray normal, et sur "Haute résolution" tels que lors de l'affichage de contenu à résolution 4K.

- Valeurs de réglage : Standard et Haute résolution

Netteté Accentuée

Pour ajuster les zones à haute fréquence. Augmenter la valeur augmente la définition pour une qualité d'image plus nette.

- Plage de réglage : De 0 à 10

Image Lissée

Pour ajuster les zones à basse fréquence. Augmenter la valeur accroît le flou de l'image pour un effet plus doux.

- Plage de réglage : De 0 à 10

NR

Empêche le bruit de devenir trop prononcé.

- Plage de réglage : de 0 (faible) à 10 (fort)

Contrôle de Mouvement

Pour réduire les images rémanentes qui apparaissent dans les scènes à mouvements rapides.

- ➔ "Réduire la rémanence des images à mouvements rapides (Contrôle de Mouvement)" (P. 45)

Contraste

Pour régler la différence de luminosité afin de produire une image contrastée.

- Plage de réglage : de -50 (peu de différence de luminosité) à +50 (grande différence de luminosité)

Luminosité

Pour régler la luminosité de l'image vidéo.

- Plage de réglage : de -50 (plus sombre) à +50 (plus lumineux)

Couleur

Pour régler la densité de la couleur de l'image vidéo.

- Plage de réglage : de -50 (plus clair) à +50 (plus profond)

Teinte

Pour régler la teinte de l'image vidéo.

- Plage de réglage : de -50 (rougeâtre) à +50 (verdâtre)

Signal d'entrée

Niveau d'entrée

Pour régler la plage dynamique (gradation) de l'entrée vidéo.

Si l'image ne s'affiche pas correctement même après avoir sélectionné "Auto", sélectionnez une configuration appropriée.

- Si la plage dynamique n'est pas appropriée, les zones claires deviennent surexposées, et les zones sombres deviennent sous-exposées.

Réglage	Description
Auto	Règle automatiquement le niveau du signal d'entrée.
16-235(Vidéo)	Sélectionnez ce réglage si vous traitez des signaux vidéo (plage dynamique : 16 - 235).
0-255(PC)	Sélectionnez ce réglage si vous traitez des signaux PC (plage dynamique : 0 - 255).
16-255(S.Blanc)	Sélectionnez ce réglage lors de la saisie des signaux d'un appareil Super White-compatible (plage dynamique : 16 - 255).

Espace Couleur

Pour régler l'espace colorimétrique du signal d'entrée.

Si l'image ne s'affiche pas correctement même après avoir sélectionné "Auto", sélectionnez une configuration appropriée.

Réglage	Description
Auto	Détecte automatiquement "YCbCr444", "YCbCr422" et "RGB".
YCbCr444	Sélectionnez ce réglage lors de l'entrée des signaux vidéo YCbCr (4:4:4).
YCbCr422	Sélectionnez ce réglage lors de l'entrée des signaux vidéo YCbCr (4:2:2).
RGB	Sélectionnez ce réglage pour le traitement de signaux vidéo RGB.

Paramétrage 3D

Pour paramétrer les films 3D pour le visionnage.

- ➔ "Visionner des films 3D" (P. 27)

Réglage HDR

Sélection Automatique HDR10

Pour configurer le paramètre de commutation automatique de “Modes” lors de la réception de paquets HDR10.

Réglage	Description
HDR10	Commute automatiquement “Modes” sur “HDR10” lors de la réception de paquets HDR10.
Frame Adapt HDR*	Commute automatiquement “Modes” sur “Frame Adapt HDR” lors de la réception de paquets HDR10.
User 1 à User 6	Commute automatiquement “Modes” sur User 1 sur User 6 lors de la réception de paquets HDR10.
Arrêt	“Modes” ne commute pas automatiquement lors de la réception de paquets HDR10.

* Prend en charge la version du logiciel v3.10 et les versions ultérieures.

Sélection automatique HLG

Pour configurer le paramètre de commutation automatique de “Modes” lors de la réception de paquets HLG.

Réglage	Description
HLG	Commute automatiquement “Modes” sur “HLG” lors de la réception de paquets HLG.
User 1 à User 6	Commute automatiquement “Modes” sur User 1 sur User 6 lors de la réception de paquets HLG.
Arrêt	“Modes” ne commute pas automatiquement lors de la réception de paquets HLG.

HDMI 2 EDID

Pour changer le mode EDID du terminal [HDMI 2]. Réglé pour “A” en conditions normales.

Les images avec une résolution 1920x1080 ou inférieure peuvent ne pas s’afficher lorsque certains anciens appareils sont utilisés.

Dans ce cas, connectez-vous au terminal [HDMI 2] et réglez “HDMI 2 EDID” sur “B”.

* EDID (Données d’identification d’affichage étendues) fait référence aux informations, telles que les résolutions prises en charge, échangées entre les appareils.



Installation

Mode d'installation

Gère collectivement les valeurs de réglage de “Contrôle Objectif”, “Décalage Pixels”, “Masque”, “Anamorphique”, “Type Ecran”, “Type d'installation”, “Trapèze”, “Distorsion Image” et “Format”.

- * La position de l'objectif peut être déplacée légèrement par rapport à la position que vous avez enregistrée.
- * La version du logiciel v3.10 et les versions ultérieures ne prennent pas en charge “Distorsion Image”.

Mode Sélection

Pour sélectionner le groupe pour sauvegarder et récupérer les valeurs de réglage.

- Valeurs de réglage : Mode 1 à Mode 10
- * Le nom de la valeur de réglage peut être modifié à l'aide de “Modifier Nom”.

Modifier Nom

Pour éditer le nom du mode d'installation.

- Les caractères utilisables comprennent les caractères alphabétiques (majuscule et minuscule) et numériques, ainsi que les symboles.
- Ne saisissez pas plus de 10 caractères.

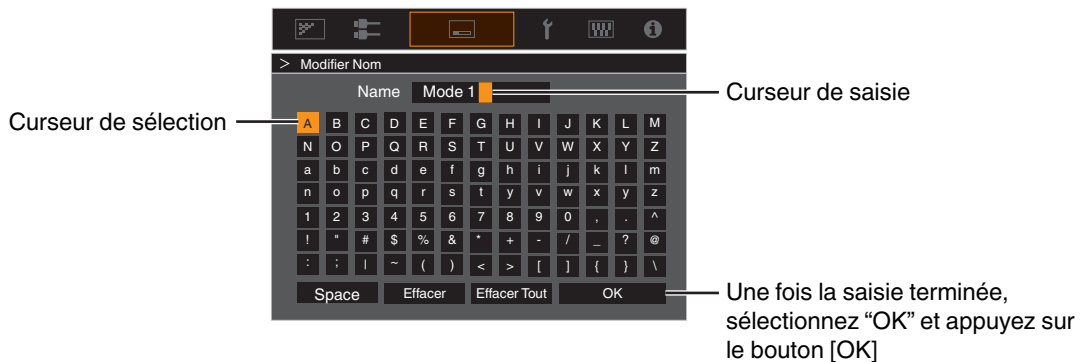

Mode Copie

Pour copier les valeurs de réglage gérés par le Mode d'Installation actuel sur un autre mode.

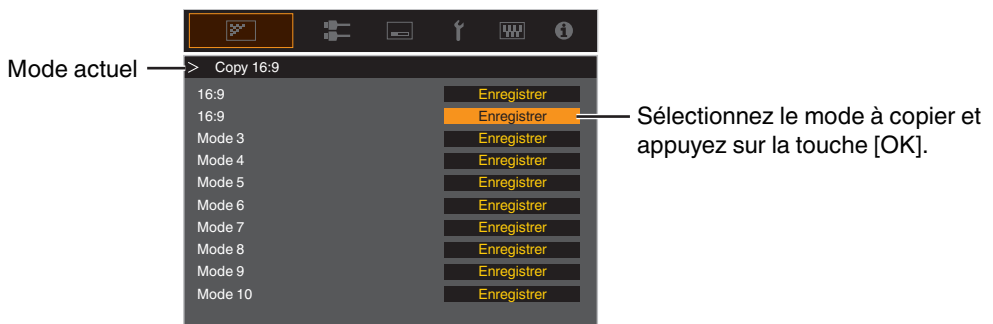

Contrôle Objectif

Mise au Point / Zoom / Décalage

Pour ajuster l'objectif en fonction de la position de projection

- ➔ "Régler l'objectif en fonction de la position du projecteur" (P. 24)

Mire de Test

Pour définir si vous souhaitez afficher la mire d'ajustement de l'objectif.

Réglage	Description
Arrêt	Affiche les signaux externes, et n'affiche pas la mire d'ajustement de l'objectif.
Marche	Affiche la mire d'ajustement de l'objectif.

Verrouillage

Pour régler si vous voulez verrouiller ou déverrouiller l'objectif.

Régler sur "Marche" pour verrouiller l'objectif vous permet de préserver l'état de réglage de l'objectif.

Réglage	Description
Arrêt	Ne verrouille pas l'objectif.
Marche	Verrouille l'objectif pour empêcher toute opération erronée sur les ajustements. <ul style="list-style-type: none">• Même en mode "Marche", l'objectif sera dans le mode sélectionné dans "Mode d'installation".

Centrage écran

Ramène la position de l'objectif au centre.

Décalage Pixels

Pour corriger le décalage de phase entre chaque couleur RVB en ajustant le pixel.

Régler

Pour régler la fonction d'ajustement sur Marche ou Arrêt.

Ajuster la Zone

Réglage	Description
Tout	Ajuste l'image entière.
Zone	Permet un réglage précis de chaque zone en divisant équitablement l'écran en 10 zones verticales et horizontales.

Ajuster la Couleur

Pour sélectionner la couleur à ajuster ("Rouge" ou "Bleu").

Ajuster Mire

Réglage	Description
Arrêt	Affiche les signaux externes sans afficher la mire de test pour le décalage.
Marche	Affiche la mire de test pour le décalage.

Ajuster la Couleur de la Mire

Pour régler la couleur de la mire d'ajustement affichée pendant l'ajustement sur "Blanc" ou "Jaune / Cyan".

Réglage (Pixels)

Lorsque "Ajuster la Zone" est réglé sur "Tout", l'ajustement peut être effectué en se déplaçant par unités de un pixel sur l'écran de la couleur sélectionnée dans "Ajuster la Couleur".

➔ "Réglage total (Pixels) Procédure opératoire" (P. 59)

- Ce réglage ne peut être effectué lorsque "Ajuster la Zone" est réglée sur "Zone".

Réglage	Description
H (Horizontal)	Plage de réglage : de -2 (déplace le rouge/bleu vers la gauche) à +2 (déplace le rouge/bleu vers la droite)
V (Vertical)	Plage de réglage : de -2 (déplace le rouge/bleu vers le bas) à +2 (déplace le rouge/bleu vers le haut)

Réglage (Fin)

Lorsque "Ajuster la Zone" est réglé sur "Tout", l'ajustement peut être effectué en se déplaçant par unités de 1/8 de pixel sur l'écran de la couleur sélectionnée dans "Ajuster la Couleur".

➔ "Réglage total (Fin) Procédure opératoire" (P. 60)

Lorsque "Ajuster la Zone" est réglé sur "Zone", l'écran est divisé équitablement en 10 zones verticales et horizontales, et le réglage précis de chaque zone est possible.

➔ "Zone Réglage Procédure opératoire" (P. 61)

Réglage	Description
H (Horizontal)	Plage de réglage : de -31 (déplace le rouge/bleu vers la gauche) à +31 (déplace le rouge/bleu vers la droite)
V (Vertical)	Plage de réglage : de -31 (déplace le rouge/bleu vers le bas) à +31 (déplace le rouge/bleu vers le haut)

R.A.Z.

Restaure tous les paramètres d'ajustement des pixels aux valeurs d'usine.

Réglage total (Pixels) Procédure opératoire

Pour effectuer des réglages généraux pour une légère aberration chromatique dans le sens horizontal/vertical des images vidéo.

- ① Réglez "Ajuster la Zone" sur "Tout"
- ② Sélectionnez "Ajuster la Couleur" et "Ajuster la Couleur de la Mire"
- ③ Sélectionnez "Réglage (Pixels)" et appuyez sur le bouton [OK]
 - Le mode de réglage est activé, et la mire d'ajustement sélectionnée et la fenêtre d'adaptation (pixel) sont affichées.

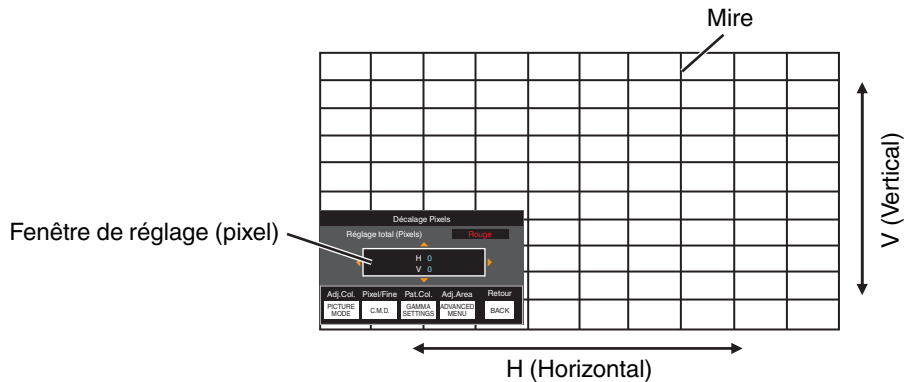

- ④ Utilisez les touches [▲▼◀▶] pour déplacer et régler les pixels horizontaux et verticaux de toute la zone
 - Le paramètre de réglage apparaît au centre de la fenêtre de réglage (Pixel).

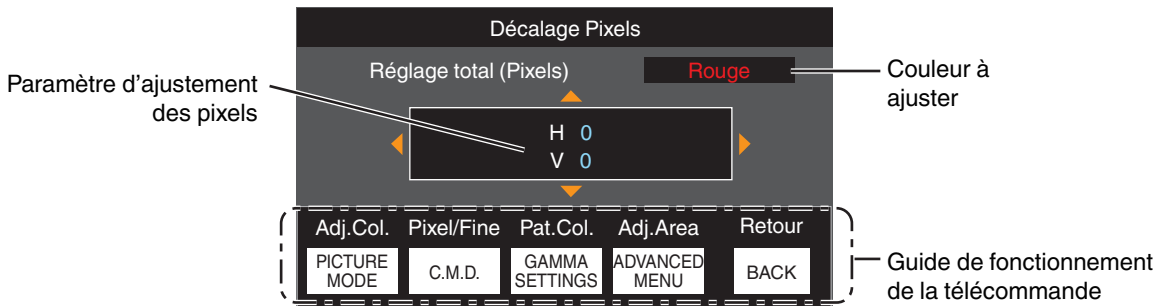

- ⑤ Une fois le réglage terminé, appuyez sur le bouton [BACK] deux fois pour quitter le mode de réglage

Guide de fonctionnement de la télécommande

Nom du bouton	Fonction	Description de l'opération
[PICTURE MODE]	Adj.Col.	Change "Ajuster la Couleur".
[C.M.D.]	Pixel/Fine	Bascule entre "Réglage (Pixels)" et "Réglage (Fin)". <ul style="list-style-type: none"> • Passe à "Réglage (Pixels)" lorsque "Ajuster la Zone" est réglé sur "Zone".
[GAMMA SETTINGS]	Pat.Col.	Change "Ajuster la Couleur de la Mire".
[ADVANCED MENU]	Adj.Area	Change "Ajuster la Zone". <ul style="list-style-type: none"> • Un curseur de zone apparaît sur la mire lorsque le réglage "Zone" est sélectionné.

✎ Réglage total (Fin) Procédure opératoire

Pour effectuer des réglages généraux sur le décalage de la totalité de l'écran à l'aide de "Réglage (Pixels)", et en effectuant ensuite des réglages précis.

- ① Réglez "Ajuster la Zone" sur "Tout"
- ② Sélectionnez "Ajuster la Couleur" et "Ajuster la Couleur de la Mire"
- ③ Sélectionnez Réglage (Fin) et appuyez sur le bouton [OK]

- Le mode de réglage est activé, et la mire d'ajustement sélectionnée et la fenêtre de la précision sont affichées.
- La plage d'ajustement peut être plus petite en fonction des pixels étant ajustés sur la totalité de l'écran.

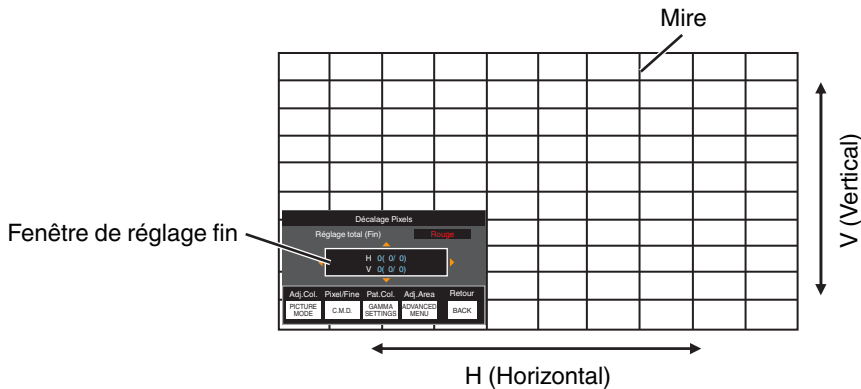

- ④ Utilisez les touches [▲▼◀▶] pour déplacer et régler les pixels horizontaux et verticaux de toute la zone

- Le paramètre de réglage apparaît au centre de la fenêtre réglage fin.

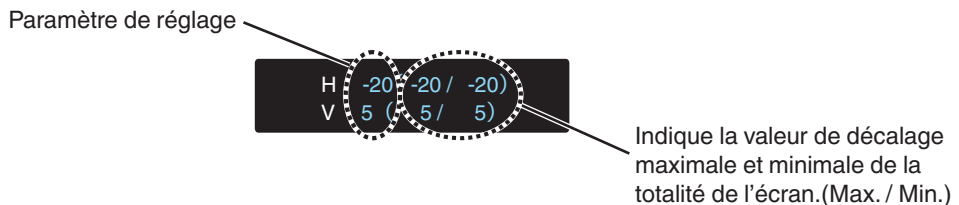
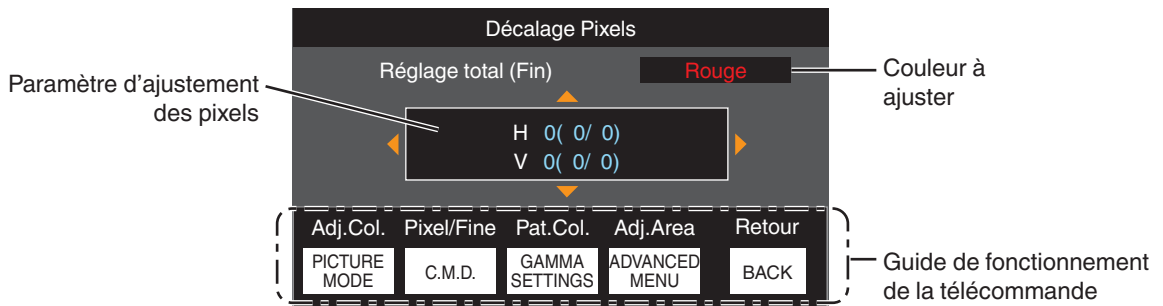

- ⑤ Une fois le réglage terminé, appuyez sur le bouton [BACK] deux fois pour quitter le mode de réglage

✎ REMARQUE

- Si le décalage maximal de l'ensemble de l'écran de H (sens horizontal) et de V (sens vertical) sont tous deux de "31", vous ne pouvez pas sélectionner une valeur plus grande que le réglage affiché même si le paramètre de réglage est plus petit que la valeur maximale.
- Si le décalage minimal de l'ensemble de l'écran est de "-31", vous ne pouvez pas sélectionner une valeur plus petite que le réglage affiché même si le paramètre de réglage est plus grand que la valeur minimale.

Zone Réglage Procédure opératoire

Pour régler précisément les décalages sur une partie de l'écran après avoir réglé le décalage de l'ensemble de l'écran au moyen de "Réglage (Pixels)" et de "Réglage (Fin)".

- Pour les réglages partiels, l'écran peut être divisé verticalement et horizontalement en 10 sections.
- ① Réglez "Ajuster la Zone" sur "Zone"
 - ② Sélectionnez "Ajuster la Couleur" et "Ajuster la Couleur de la Mire"
 - ③ Sélectionnez Réglage (Fin) et appuyez sur le bouton [OK]
 - Le mode de réglage est activé, et la mire d'ajustement sélectionnée et la fenêtre de réglage de zone sont affichées.
 - La plage d'ajustement peut être plus petite en fonction des pixels étant ajustés sur la totalité de l'écran.

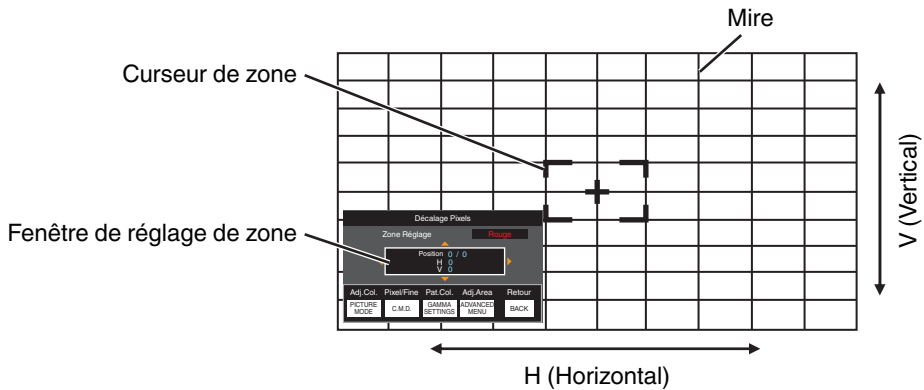

- ④ Appuyez sur les touches [▲▼◀▶] pour déplacer le curseur vers le point à ajuster
- ⑤ Appuyez sur le bouton [OK] pour passer au mode de réglage
- ⑥ Utilisez les touches [▲▼◀▶] pour déplacer et régler les pixels horizontaux et verticaux de toute la zone
 - Le paramètre de réglage apparaît au centre de la fenêtre de réglage de zone.

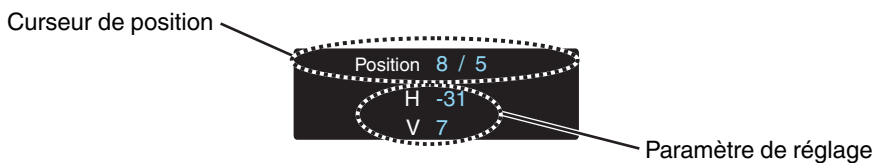
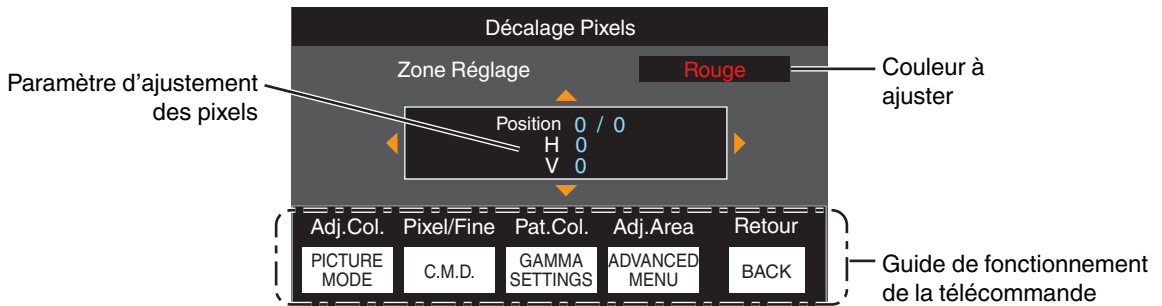

- ⑦ Une fois le réglage terminé, appuyez sur le bouton [BACK] deux fois pour quitter le mode de réglage

Masque

Pour cacher la zone périphérique de l'image au moyen d'un masque (bande noire).

Réglage	Description
Arrêt	Non masquée.
Marche	Masque les plages spécifiées dans "Haut", "Bas", "Gauche" et "Droite" par masquage (avec des bandes noire).

■ Arrêt



■ Marche

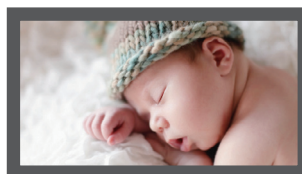

Masque : bande noire sur toute la périphérie

"Haut" / "Bas" / "Gauche" / "Droite"

Pour spécifier les plages à cacher par masquage (avec des bandes noires).

- Plage de réglage : De 0 à 220

Anamorphique

Configurez ce paramètre lorsqu'un objectif anamorphoseur est utilisé.

Réglage	Description
Arrêt	Projette l'image 2,35:1 sans aucun changement.
A	Projette l'image 2,35:1 en l'étirant seulement dans le sens vertical en utilisant une largeur de 3840 pixels.
B	Projette l'image 16:9 en la compressant dans le sens horizontal seulement.
C	Ce mode est utilisé exclusivement pour l'objectif DCR de Panamorph. Projette l'image en étirant les images vidéo 2,35:1 dans le sens vertical et en les agrandissant dans le sens horizontal jusqu'à la largeur de panneau maximale de 4 096 pixels. Ceci est configuré sur "Arrêt" en mode 3D. Bascule vers "A" pour la version logicielle v3.10 ou ultérieure.
D*	C'est un mode utilisé exclusivement pour l'objectif DCR de Panamorph. Projette l'image 16:9 en la comprimant uniquement dans le sens horizontal.

* Prend en charge la version du logiciel v3.10 et les versions ultérieures.

Type Ecran

En sélectionnant le mode de correction optimale en fonction des caractéristiques de l'écran utilisé, il est possible d'effectuer des corrections afin de reproduire des images naturelles aux couleurs équilibrées.

- ➔ "Régler la correction de l'écran" (P. 25)

Type d'installation

Pour régler sur "Proj. Avant", "Plafond (AV)", "Rétro Proj." ou "Plafond (AR)" en fonction du type d'installation du projecteur.

- "Proj. Avant" ou "Plafond (AV)" est réglé lorsque le projecteur est installé à l'avant par rapport à l'écran.
- "Rétro Proj." ou "Plafond (AR)" est réglé lorsque le projecteur est installé à l'arrière par rapport à l'écran.

Trapèze

Pour corriger toute distorsion trapézoïdale se produisant lorsque le projecteur est incliné par rapport à l'écran.

- Plage de réglage vertical : De -16 à +16
- * L'augmentation de la valeur change légèrement l'aspect.
- * Cette fonction ne peut pas être utilisée si "Distorsion Image" est sélectionné.

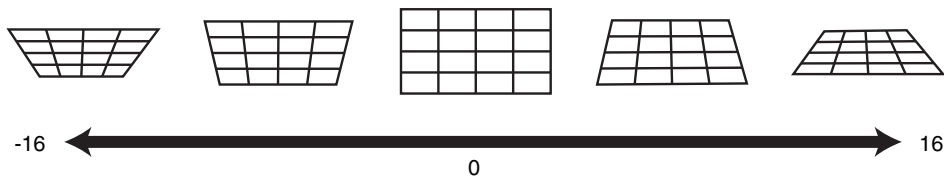

Distorsion Image

Corrige la distorsion géométrique qui se produit lors de la projection sur un écran courbé.

- Plage de réglage : De 0 à 16
- * Lorsque vous utilisez le projecteur avec l'objectif décalé verticalement, le niveau de distorsion aux extrémités supérieure et inférieure peut être différent et la distorsion de la courbure peut ne pas être complètement corrigée.
- * Cette fonction ne peut pas être utilisée si "Trapèze" est sélectionné.

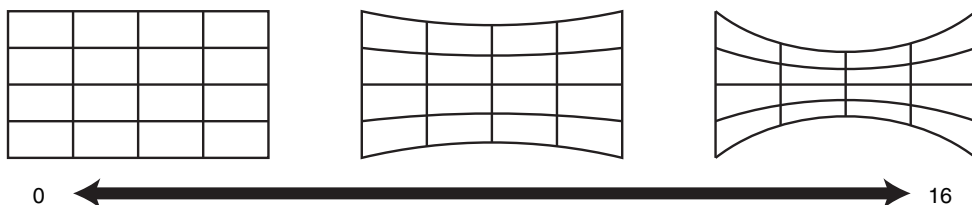

- * La version du logiciel v3.10 et les versions ultérieures ne sont pas prises en charge.

Format

La taille de l'image projetée peut être ajustée de manière optimale en fonction de la taille de l'écran d'origine (rapport).

- ➔ "Régler la taille de l'image (rapport de format)" (P. 26)

⤴ Affichage

Couleur Fond

Pour régler la couleur de l'arrière-plan sur "Bleu" ou "Noir" lorsqu'il n'y a pas d'entrée de signal.

Position Menus

Pour régler la position d'affichage du menu.

Affichage Signal

Pour régler l'affichage de l'information entrée sur "Marche" ou "Arrêt".

Réglage	Description
Arrêt	Ne s'affiche pas.
Marche	Affiche la borne d'entrée pendant 5 secondes lorsque l'entrée est changée.

Logo

Pour régler l'affichage du logo lors du démarrage sur "Marche" ou "Arrêt".

Réglage	Description
Arrêt	Ne s'affiche pas.
Marche	Affiche le logo "D-ILA" pendant 5 secondes lors du démarrage.

Langue

Pour régler la langue d'affichage sur "English", "Deutsch", "Español", "Italiano", "Français", "Português", "Nederlands", "Polski", "Norsk", "Русский", "中文", "繁體中文" ou "日本語".



Fonction

Trigger

Pour configurer s'il faut fournir une sortie 12 V vers des dispositifs tels qu'un écran externe équipé d'une fonction de déclenchement.

Réglage	Description
Arrêt	Pas de sortie.
Alim...	Émet des signaux de contrôle (12 V) à partir de la borne Trigger lorsque l'appareil est allumé.
Anam.	Émet des signaux de contrôle lorsque le réglage "Anamorphique" est passé de "Arrêt" à un réglage autre que "Arrêt". Émet des signaux de contrôle lorsque le projecteur est allumé si "Anamorphique" est configuré sur un réglage autre que "Arrêt" lorsque l'appareil est mis sous tension.
Mode Inst. 1 à Mode Inst. 10	Les sorties de signaux de contrôle lorsque le nombre du "Mode d'Installation" à être relevé est le même que le numéro configuré. Émet des signaux de contrôle lorsque le projecteur est allumé si le "Mode d'installation" a le même numéro que ce réglage lors de la mise sous tension.

* Lorsqu'un réglage autre que "Arrêt" est sélectionné, la sortie du signal de contrôle s'arrête lorsque la fonction de refroidissement commence, une fois que l'alimentation est coupée.

Arrêt Auto

Pour définir la durée avant que l'appareil ne s'éteigne automatiquement lorsque le projecteur n'est pas utilisé.

• Valeurs de réglage : "Arrêt", "1 heure", "2 heures", "3 heures" et "4 heures"

* Le réglage sera conservé même après que le fonctionnement de la minuterie d'arrêt est terminé.

ECO Mode

Réglage	Description
Marche	Active "ECO Mode" pour réduire la consommation d'énergie en mode veille. <ul style="list-style-type: none">• La communication RS-232C/LAN ne peut pas être utilisée en mode veille.• S'il n'y a pas de transmission de signal et d'opération pendant 20 minutes alors qu'une image est projetée, la fonction de gestion de la consommation d'électricité fait passer automatiquement l'équipement en mode veille.
Arrêt	Sélectionnez cette option pour contrôler via RS-232C / LAN la communication en mode veille ou si Control4 doit être utilisé.

* Si l'appareil entre en mode veille pendant que le "ECO Mode" est réglé sur "Marche", tous les témoins sur l'appareil ainsi que le témoin "STANDBY/ON" s'éteint. Pour mettre l'appareil sous tension à partir de cet état, utilisez la touche [STANDBY/ON] de l'appareil. Vous pouvez aussi appuyer sur n'importe quel bouton sur la télécommande une fois pour annuler le mode veille puis appuyez sur la touche [ON] de la télécommande.

Réseau

Pour spécifier les paramètres de contrôle externe à partir d'un PC ou d'un smartphone.

Réglage		Description
Client DHCP	Marche	Obtient automatiquement l'adresse IP à partir du serveur DHCP du réseau connecté.
	Arrêt	Pour configurer manuellement les réglages réseau.
Adresse IP		Pour configurer l'adresse IP.
Masque ss-réseau		Pour configurer le masque de sous-réseau.
Passerelle		Pour configurer la passerelle par défaut.
Adresse MAC		Affiche l'adresse MAC de l'appareil.
Enregistrer		Applique les réglages réseau.
Control4 SDDP		Réglé pour "Marche" pour permettre à Control4 SDDP de détecter cet appareil. Si cet appareil n'est pas connecté à un environnement sous le contrôle de la télécommande et Control4 SDDP depuis la société Control4, réglez ceci sur "Arrêt".

Glossaire de la terminologie réseau

DHCP	: Abréviation de Dynamic Host Configuration Protocol. Il s'agit d'un protocole réseau qui permet d'attribuer automatiquement une adresse IP au dispositif connecté.
Adresse IP	: Caractères numériques permettant d'identifier le dispositif connecté au réseau.
Masque ss-réseau	: Caractères numériques définissant le nombre de bits pour l'adresse réseau, qui est un segment de l'adresse IP.
Passerelle	: Serveur pour communiquer au-delà du réseau divisé par le masque de sous-réseau.
Adresse MAC	: Abréviation de adresse Media Access Control. Il s'agit d'un numéro unique à chaque carte réseau. À chaque carte réseau est attribuée une adresse MAC unique.

Code Télécommande

Pour changer le code de la télécommande.

Réglage	Description
A	Remplacez le code de la télécommande "B" par "A".
B	Remplacez le code de la télécommande "A" par "B".

- Vous devez configurer la télécommande en fonction des paramètres de cet appareil.
Sur la télécommande, appuyez sur la touche [MENU] pendant trois secondes ou plus tout en maintenant enfoncée la touche [BACK] pour modifier le code.
 - Le rétroéclairage de la télécommande clignote 3 fois : remplacez le code de la télécommande par "A"
 - Le rétroéclairage de la télécommande clignote 2 fois : remplacez le code de la télécommande par "B"
- Si le réglage diffère entre l'appareil et la télécommande, le voyant "STANDBY/ON" clignote en vert lors de la réception du code de télécommande.

 WARNING

 LIGHT

 STANDBY/ON

(Vert)

Haute Altitude

Pour régler le mode de haute altitude sur "Marche" ou "Arrêt".

Réglez sur "Marche" lorsque le projecteur est utilisé à un endroit où la pression atmosphérique est faible (plus de 900 m au-dessus du niveau de la mer).

RAZ Usine

Pour réinitialiser les paramètres de cet appareil à leurs valeurs d'usine. Cependant, les paramètres suivants ne sont pas réinitialisés.

- Les données gamma enregistrées dans "Gamma" → "Réglage de Base" → "Import".
- Les données du profil couleur enregistrées dans "Profil Couleur" → "Custom1 à Custom6".

Mise à Jour du Logiciel

Pour effectuer les opérations de mise à jour du logiciel.

Pour connaître les dernières informations sur le logiciel, reportez-vous à <http://www3.jvckenwood.com/english/download/>.

Informations

Réglage	Description
Entrée	Affiche la borne d'entrée vidéo.
Source (s'affiche uniquement lors de l'entrée du signal vidéo)	Affiche la source d'entrée.
Résolution (s'affiche uniquement lors de l'entrée du signal PC)	Affiche la résolution de l'image.
Fréquence H	Affiche la fréquence horizontale.
Fréquence V	Affiche la fréquence verticale.
Profondeur de la Couleur	Affiche l'espace colorimétrique et la profondeur chromatique du signal de vidéo entrant.
Espace Couleur	<ul style="list-style-type: none">• La profondeur chromatique n'est pas affichée lorsque "YCbCr422" est entré.• La profondeur chromatique est affichée lorsque les informations de profondeur chromatique sont reçues depuis le périphérique source.
Colorimétrie	Affiche la colorimétrie du signal d'entrée.
HDR	Affiche les informations EOTF lorsque le paquet HDR est reçu.
Max CLL/Max FALL	Affiche les informations de maîtrise du contenu pendant la lecture HDR. Max CLL : Niveau lumineux maximum de contenu Max FALL : Niveau lumineux moyen de cadre maximum <ul style="list-style-type: none">• Les informations peuvent ne pas s'afficher en fonction du lecteur et son contenu.
Temps Lampe	Affiche le nombre d'heures d'utilisation de la lampe.
Version	Affiche la version du micrologiciel.

Remplacement de la lampe

La lampe est un produit consommable. Si l'image apparaît sombre ou si la lampe s'éteint, remplacez la lampe.

- Lorsque le moment de remplacer la lampe approche, l'utilisateur est averti par un message affiché sur l'écran et par l'indicateur. (P. 85)

Procédure de remplacement de la lampe

ATTENTION

- Ne mettez pas vos mains dans le compartiment de la lampe. Cela peut entraîner une détérioration significative de l'équipement, ou provoquer des blessures ou des décharges électriques.
- Ne remplacez pas la lampe immédiatement après avoir utilisé l'appareil. Laissez-le refroidir au moins une heure avant de procéder au remplacement. La température de la lampe est encore élevée et cela peut provoquer des brûlures.
- Ne faites pas subir de chocs à la lampe. Cela pourrait la détruire.
- N'utilisez pas de dépolvoisier à gaz inflammable pour nettoyer les pièces internes de l'appareil. Cela peut provoquer un incendie.
- N'utilisez que des pièces d'origine pour remplacer le module de lampe. De plus, n'essayez jamais de réutiliser un module de lampe usagé. Cela peut raccourcir la durée de vie de la lampe et entraîner un dysfonctionnement.
- Ne touchez pas la surface de la nouvelle lampe. Cela peut raccourcir la durée de vie de la lampe et la faire brûler.
- Lors du remplacement de la lampe, veillez à ne pas vous blesser car la lampe peut se briser.
- Lors du remplacement de la lampe d'un projecteur suspendu au plafond, le travail en hauteur est nécessaire. Il s'agit d'une opération dangereuse. Veuillez consulter notre centre de service.

1 Retirer la fiche d'alimentation de la prise murale

2 Retirez le couvercle de la lampe

- Retirer la vis à l'aide d'un tournevis ⊕

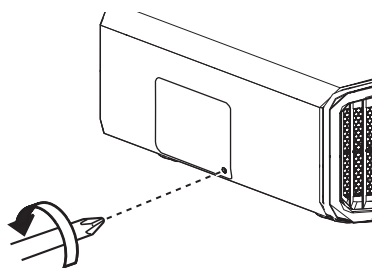

3 Desserrez les vis de la lampe

- Desserrez les vis à l'aide d'un tournevis ⊕.

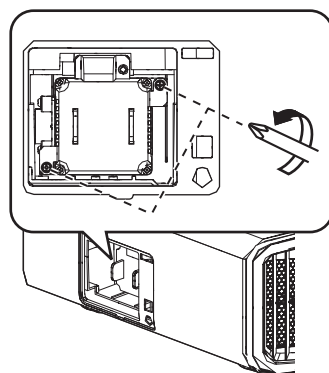

4 Retirez le module de la lampe

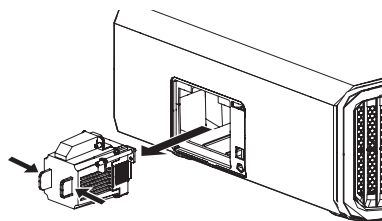

5 Installez le nouveau module de la lampe

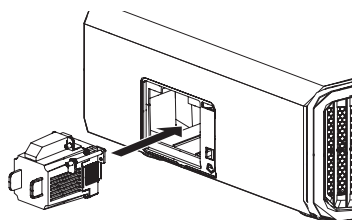

6 Serrez les vis de la nouvelle lampe

- Serrez les vis à l'aide d'un tournevis ⊕.

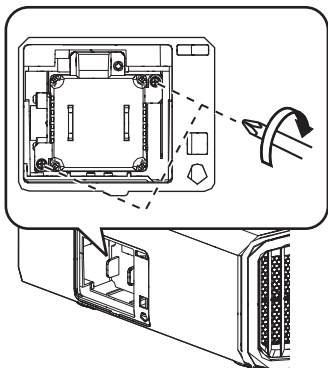

7 Fixez le couvercle de lampe

- Faites glisser le couvercle de la lampe par le bas et assurez-vous que les deux languettes situées sur la partie supérieure du couvercle sont insérées dans le projecteur.

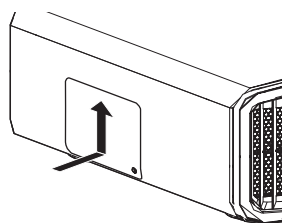

8 Serrez la vis à l'aide d'un tournevis ⊕

- Après vous être assuré que le coin indiqué par le cercle est correctement mis en place, serrez la vis à l'aide d'un tournevis ⊕.

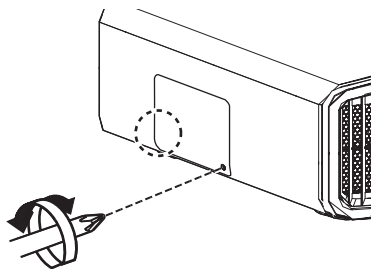

REMARQUE

Durée de vie de la lampe

- Lorsque la lampe est utilisée avec "Puissance Lampe" réglé sur "Bas", la durée de vie de la lampe de cet appareil est d'environ 4500 heures. Il s'agit d'une durée d'utilisation moyenne et non d'une valeur garantie.
- Selon les conditions de fonctionnement, il se peut que la durée d'utilisation de la lampe n'atteigne pas 4500 heures.
- Lorsque la lampe a atteint la fin de sa durée de vie, elle se détériore rapidement.
- Lorsque l'image vidéo apparaît sombre, lorsque la tonalité chromatique ne semble pas naturelle ou lorsque l'image vacille, remplacez rapidement la lampe par une nouvelle lampe.

Acheter une lampe

Pour plus d'informations, veuillez consulter votre revendeur agréé.

- Lampe
Numéro d'article : PK-L2618UW
- * Ne convient pas pour l'éclairage d'une pièce d'un logement.
- * Les lampes ayant un numéro d'article différent ou étant conçues pour d'autres modèles de projecteur ne peuvent pas être utilisées.

Informations sur la lampe

Une lampe à mercure à ultra haute pression avec une haute pression interne est utilisée dans le projecteur.

En raison des caractéristiques de cette lampe, elle peut brûler en provoquant un bruit important ou s'éteindre lorsqu'elle est soumise à un choc ou encore après une utilisation pendant une période prolongée (le temps avant que la lampe ne brûle ou ne s'éteigne varie considérablement en fonction de chaque lampe ainsi que des conditions de fonctionnement).

Après le remplacement de la lampe

- Ne placez pas la lampe que vous venez de retirer à la portée d'enfants ou à proximité d'éléments inflammables.
- Mettez au rebut les lampes usagées de la même façon que les lampes fluorescentes. Suivez les règlements de votre communauté locale pour sa mise au rebut.

Réinitialiser le temps d'utilisation de la lampe

Réinitialisez le temps d'utilisation de la lampe lorsque vous avez remplacé la lampe. Il offre une durée estimative pour le remplacement de la lampe

Réinitialiser le temps d'utilisation de la lampe à partir de l'écran de menu

1 Appuyez sur le bouton [MENU] pour afficher le menu

2 Sélectionnez "Fonction" → "RAZ Cpteur Lampe" à partir du menu

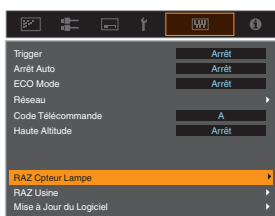

3 Sur l'écran "Voulez-vous remettre à zéro la durée d'utilisation de la lampe?", sélectionnez "Oui" et appuyez sur le bouton [OK]

- Le temps d'utilisation de la lampe est remis à 0.

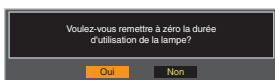

Réinitialiser le temps d'utilisation de la lampe à l'aide de la télécommande

1 Branchez le cordon d'alimentation à la prise de courant

2 Assurez-vous d'utiliser la télécommande en mode veille (le cordon d'alimentation est branché à la prise de courant mais l'appareil n'est pas allumé)

- Appuyez sur les touches en fonction de l'ordre des numéros de l'illustration.
- Après avoir appuyé sur un bouton, assurez-vous d'appuyer sur le suivant en moins de deux secondes. Appuyez sur le dernier bouton pendant au moins deux secondes.

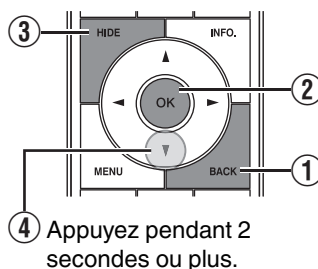

- Les indicateurs "LIGHT" et "STANDBY/ON" clignotent à tour de rôle pendant trois secondes. L'appareil passe ensuite en mode veille.

REMARQUE

- Réinitialisez le temps d'utilisation de la lampe uniquement une fois cette dernière remplacée. Si le temps d'utilisation est réinitialisé lorsque la lampe est en cours d'utilisation, vous risquez de perdre la trace du moment de remplacement de la lampe. Ceci peut conduire à utiliser la lampe au-delà de sa limite d'utilisation, et par conséquent entraîner son éclatement.

Entretien du boîtier et de la télécommande

- Essayez doucement la saleté présente sur le boîtier avec un chiffon doux.
- S'il est extrêmement sale, imbibe un chiffon d'eau, essorez-le et utilisez-le pour nettoyer la saleté avant d'essuyer le boîtier avec un chiffon sec.
- Veillez à respecter les consignes suivantes pour éviter une dégradation du boîtier ou l'atteinte de son revêtement peint.
 - Ne le nettoyez pas avec un diluant ou du benzène
 - Ne le laissez pas en contact prolongé avec des produits en plastique ou en caoutchouc
 - Ne pulvérisez pas de produits chimiques volatiles comme un insecticide

Nettoyage et remplacement du filtre

Nettoyez régulièrement le filtre. Le fait d'utiliser un filtre sans l'avoir préalablement nettoyé peut réduire la luminosité de l'image. La poussière qui pénètre dans l'appareil pourrait apparaître comme des ombres sur l'image.

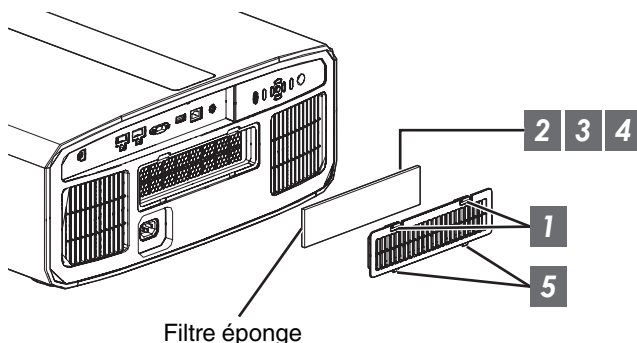

- 1 Appuyez sur les deux pattes du couvercle et tirez le couvercle vers l'extérieur pour le retirer
- 2 Retirez le filtre à l'éponge
- 3 Utilisez un aspirateur pour nettoyer soigneusement la poussière sur le filtre à l'éponge
- 4 Restaurez le filtre à l'éponge
- 5 Insérez les attaches au bas du couvercle dans les orifices de l'unité et remplacez le couvercle

REMARQUE

- Si le filtre à l'éponge est endommagé et doit être remplacé ou si de la saleté est entrée dans l'unité, veuillez consulter le revendeur agréé auprès de qui vous avez acheté l'unité ou le centre de service JVC le plus proche.
 - * Assurez-vous de bien remettre le filtre. L'utilisation de cette unité sans son filtre peut entraîner un dysfonctionnement.
- Filtre à l'éponge
Numéro d'article : J3K-0094-00

Dépannage

Avant d'envoyer en réparation votre appareil à votre revendeur agréé, veuillez vérifier les points suivants.

Les phénomènes suivants ne sont pas des symptômes de dysfonctionnement.

Vous ne devez pas vous inquiéter des symptômes suivants si vous ne constatez aucune anomalie à l'écran.

- Une partie de la face avant ou supérieure de l'appareil est chaude.
- L'appareil émet un craquement.
- Un bruit lié à son fonctionnement provient de l'intérieur de l'appareil.
- Une tache de couleur apparaît sur certains écrans.



Cet appareil est un appareil numérique. Il peut cesser de fonctionner normalement en raison d'électricité statique ou de bruit.

Effectuez les opérations suivantes lorsque de tels dysfonctionnements se produisent.

- ① Si l'appareil est en mode veille, débranchez l'alimentation électrique et rebranchez-la.
- ② Appuyez sur le bouton  du projecteur pour le remettre en marche

Lorsque "Haute Altitude" est réglé sur "Marche" et que "Puissance Lampe" est réglé sur "Haut" en mode 3D, le ventilateur fera plus bruit que d'habitude car il a été conçu pour fonctionner à haute vitesse en mode 3D.

Il n'y a pas de courant

Vérification	Action	Reportez-vous à
Le cordon d'alimentation électrique est-il branché ?	Insérez fermement la prise du cordon d'alimentation.	P. 21
Le couvercle de la lampe est-il correctement fermé ?	Si l'appareil est en mode veille, débranchez le cordon d'alimentation et fermez le couvercle de la lampe correctement. Rebranchez ensuite le cordon d'alimentation.	P. 67
L'appareil est-il en mode de refroidissement ?	Après avoir quitté le mode de refroidissement, rallumez l'appareil.	P. 23
L'appareil est-il en mode Eco ?	Appuyez sur le bouton  du projecteur ou de la télécommande. Après que le voyant "STANDBY/ON" s'est allumé en rouge, appuyez sur le bouton  [ON].	P. 64

L'alimentation s'arrête automatiquement

Vérification	Action	Reportez-vous à
La "ECO Mode" a-t-elle été configurée ?	Réglez "ECO Mode" sur "Arrêt".	P. 64
La "Arrêt Auto" a-t-elle été configurée ?	Réglez "Arrêt Auto" sur "Arrêt".	P. 64
Les entrées et sorties d'air sont-elles bloquées ?	Laissez un espace libre suffisant lors de l'installation de l'appareil.	P. 11, 16
Le filtre éponge est-il fortement empoussiéré ?	Retirez la poussière à l'aide d'un aspirateur.	P. 70

L'image vidéo n'apparaît pas

Vérification	Action	Reportez-vous à
Le bon type d'entrée externe a-t-il été sélectionné ?	Sélectionnez le bon type de borne d'entrée externe.	P. 22
L'alimentation du périphérique audiovisuel ou de l'ordinateur est-elle allumée ?	Allumez le périphérique audiovisuel ou le PC et lancez la lecture de la vidéo.	P. 19
Le périphérique audiovisuel ou le PC est-il correctement raccordé ?	Raccordez correctement le périphérique audiovisuel ou le PC.	P. 19
Le périphérique audiovisuel ou le PC émet-il les bons signaux vidéo ?	Réglez correctement le périphérique audiovisuel ou le PC.	P. 19
Le câble utilisé est-il un câble certifié HDMI ?	Utilisez un câble haute vitesse certifié HDMI. Veuillez utiliser un câble haute vitesse certifié HDMI premium (18 Gbit/s compatibles) lors de l'entrée des signaux vidéo 4K.	P. 19
Est-ce qu'un dispositif intermédiaire (amplificateur AV, diviseur, etc.) est en cours d'utilisation ?	Changez la séquence de mise sous tension de l'appareil source, du périphérique intermédiaire et du projecteur. Puis après avoir mis en marche chaque appareil, assurez-vous que le signal de sortie est stable avant d'allumer l'appareil suivant.	P. 19
Un ancien appareil source est-il en cours d'utilisation ?	Modifier le réglage de la résolution de l'appareil source. Pour plus d'informations sur la manière de modifier le réglage, veuillez vous reporter au manuel d'instructions de l'appareil source. Ou bien, essayez de vous connecter à la borne HDMI 2 et de régler "HDMI 2 EDID" à "B".	P. 55

Les images 3D ne s'affichent pas

Vérification	Action	Reportez-vous à
Voyez-vous deux images affichées côte à côte ?	Réglez "Format 3D" sur "Côte à Côte" Les images vidéo dans le format "Côte à Côte" peuvent ne pas être reconnues automatiquement dans le cas des images vidéo 3D.	P. 28
Est-ce qu'un dispositif intermédiaire (amplificateur AV, diviseur, etc.) est en cours d'utilisation ?	Branchez l'appareil source directement au projecteur, et vérifiez s'il y a une amélioration de l'état. Si l'état s'améliore, il est probable qu'il n'est pas dû à un dysfonctionnement du projecteur.	P. 19
Le câble utilisé est-il un câble certifié HDMI ?	Utilisez un câble haute vitesse certifié HDMI. De plus, utilisez un câble aussi court que possible.	P. 19
Les LUNETTES 3D sont-elles allumées ?	Si vous utilisez les PK-AG3LUNETTES 3D ou PK-AG2, mettez-les sous tension manuellement.	Vérifiez le manuel d'instructions des LUNETTES 3D et de l'ÉMETTEUR DE SYNCHRO 3D.
Les LUNETTES 3D sont-elles chargées ?	Vérifiez si la batterie PK-AG1 du LUNETTES 3D est épuisée, et si PK-AG2 et PK-AG3 sont chargés.	
Les LUNETTES 3D et l'ÉMETTEUR DE SYNCHRO 3D sont-ils trop loin l'un de l'autre ?	Placez-les à la distance appropriée.	
La combinaison LUNETTES 3D et ÉMETTEUR DE SYNCHRO 3D est-elle correcte ?	Vérifiez le nom de modèle de LUNETTES 3D et ÉMETTEUR DE SYNCHRO 3D puis utilisez la combinaison correcte.	P. 9

L'image vidéo 3D ne semble pas naturelle

Vérification	Action	Reportez-vous à
Y a-t-il une superposition des images vidéo ?	S'il y a une superposition des images vidéo partielle, cela est dû à un phénomène de diaphonie. Dans ce cas, ajustez "Suppr. Diaphonie" en conséquence.	P. 28
	S'il y a une superposition des images vidéo partielle, cela est dû à un phénomène de diaphonie. Ce phénomène se produit souvent lorsqu'il y a des changements drastiques dans la luminosité. Dans ce cas, réglez "Puissance Lampe" à "Haut"	P. 49

L'image vidéo ne semble pas naturelle

Les couleurs ne sont pas naturelles

Vérification	Action	Reportez-vous à
L'espace colorimétrique du signal d'entrée est-il correctement réglé ?	La couleur peut ne pas s'avérer naturelle lorsque le signal d'entrée est différent de celui dans le réglage du projecteur. Réglez le "Espace Couleur" pour "Signal d'entrée" correctement.	P. 54
L'image est-elle correctement réglée ?	Ajustez "Couleur" et "Teinte" en conséquence.	P. 53
Le périphérique audiovisuel ou le PC est-il correctement raccordé ?	Raccordez correctement le périphérique audiovisuel ou le PC.	P. 19

* L'image vidéo peut apparaître légèrement rougeâtre immédiatement après le démarrage. Il ne s'agit pas d'une anomalie de fonctionnement.

L'image vidéo est floue

Vérification	Action	Reportez-vous à
La mise au point est-elle correctement réglée ?	Réglez la mise au point.	P. 24
L'appareil est-il placé trop près ou trop loin de l'écran ?	Installez l'appareil à la bonne distance de l'écran.	P. 82

L'image vidéo vacille

Vérification	Action	Reportez-vous à
Voyez-vous une superposition d'images vidéo, horizontalement étendues ?	Dans ce cas, réglez "Format 3D" à "Auto"	P. 28
Est-ce que vous regardez des images vidéo sous un éclairage fluorescent ?	Ceci est dû aux interférences entre les lunettes 3D avec les scintillements de la lumière fluorescente. Visionner avec la lumière fluorescente sur arrêt.	—
"Ouverture" est-il réglé pour "Auto 1" ou "Auto 2" ?	Réglez "Ouverture" sur "Manuel"	P. 49

L'image projetée est sombre

Vérification	Action	Reportez-vous à
La lampe est-elle proche de la fin de sa durée de vie ?	Vérifiez le temps d'utilisation de la lampe dans le menu "Informations". Préparez une nouvelle lampe ou remplacez-la dès que possible lorsqu'elle approche de sa limite de durée de vie.	P. 66
Est-ce que l'ouverture du diaphragme est fermée ?	Augmentez la valeur du paramètre "Ouverture".	P. 49
"Puissance Lampe" est-il réglé sur "Bas" ?	Réglez "Puissance Lampe" sur "Haut"	P. 49

L'image vidéo apparaît horizontalement (verticalement) étendue

Vérification	Action	Reportez-vous à
"Format 3D" est-il réglé sur "Côte à Côte" ?	Réglez "Format 3D" sur "Auto"	P. 28
Est-ce que "Anamorphique" est réglé sur un réglage autre que "Arrêt" ?	Réglez "Anamorphique" sur "Arrêt"	P. 62

Des rayures apparaissent sur l'écran

Vérification	Action	Reportez-vous à
Est-ce que la matière de l'écran a un motif régulier ?	Des franges d'interférence peuvent parfois se produire entre la trame de l'écran et les pixels. Veuillez consulter le revendeur agréé.	—

Absence d'images vidéo

Vérification	Action	Reportez-vous à
Le masque d'écran a-t-il été configuré ?	Réglez "Masque" sur "Arrêt".	P. 62

La télécommande ne fonctionne pas

Vérification	Action	Reportez-vous à
Les piles sont-elles correctement insérées ?	Faites bien correspondre les pôles (⊕ ⊖) lors de la mise en place des piles.	P. 14
Les piles sont-elles déchargées ?	Remplacez les piles.	P. 14
Y a-t-il un objet qui bloque la communication entre la télécommande et le capteur de télécommande ?	Enlevez tout objet faisant obstruction.	P. 14
La télécommande est-elle tenue trop loin de l'appareil ?	Tenez la télécommande plus près du capteur lors de son utilisation.	P. 14
Les LUNETTES 3D IR (infrarouge) et l'ÉMETTEUR DE SYNCHRO 3D sont-ils en cours d'utilisation ?	Comme il existe une possibilité d'interférence de signal, lorsque vous utilisez les LUNETTES 3D IR (infrarouge) avec l'ÉMETTEUR DE SYNCHRO 3D, essayez d'ajuster l'orientation de l'ÉMETTEUR DE SYNCHRO 3D.	P. 27

Du bruit se fait entendre

Vérification	Action	Reportez-vous à
L'évent de sortie d'aération est-il bloqué ? L'appareil est-il utilisé près d'un radiateur ou d'un climatiseur ?	Vérifiez les conditions d'installation du projecteur. Lorsque la température autour du projecteur est élevée, la vitesse de rotation du ventilateur augmente afin de protéger le projecteur, d'où un bruit de fonctionnement plus bruyant.	P. 16
Visionnez-vous des images vidéo 3D ?	"Puissance Lampe" est réglé automatiquement sur "Haut" afin de faciliter le visionnage des images vidéo 3D, entraînant un fonctionnement plus bruyant du ventilateur. Si vous êtes gêné par le bruit, réglez-le sur "Bas".	P. 49
"Puissance Lampe" est-il réglé sur "Haut" ?	Le réglage de "Puissance Lampe" sur "Haut" augmente la vitesse de rotation du ventilateur, entraînant davantage de bruit.	P. 49
Le réglage "8K e-shift" pour "MPC" est-il activé? NX9	Ceci est le son de l'opération e-shift. Il ne s'agit pas d'une anomalie de fonctionnement.	—

Il y a des petits points noirs ou de couleur sur l'écran

La construction de l'appareil D-ILA fait appel à des technologies de haute précision mais il est possible de constater l'absence de quelques pixels (moins de 0,01 %) ou la présence permanente de pixels activés. Il ne s'agit pas d'une anomalie de fonctionnement.

Lorsque les messages suivants apparaissent...

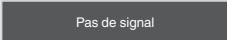
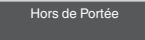
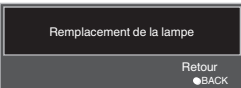
Message	Description	Action
	<ul style="list-style-type: none">• Aucun appareil n'est raccordé à la borne d'entrée.• La borne d'entrée est raccordée mais il n'y a pas de signal.	Activez l'entrée des signaux vidéo.
	Le signal d'entrée vidéo n'est pas pris en charge sur cet appareil.	Traitez des signaux vidéo pris en charge. (P. 84)
	Indique que la lampe doit être prochainement remplacée. Pour effacer le message, appuyez sur la touche [BACK] sur le panneau de commande du projecteur ou de la télécommande.	Préparez une nouvelle lampe et remplacez-la dès que possible. Après avoir remplacé la lampe, réinitialisez son temps d'utilisation. (P. 67, 69)

Contrôle externe

Il est possible de contrôler cet appareil en le connectant à un ordinateur au moyen d'un câble croisé RS-232C (D-sub à 9 broches).

Il est possible de contrôler ce projecteur en le connectant à un PC par l'intermédiaire d'un réseau informatique avec un câble LAN pour envoyer des commandes de contrôle au projecteur.

➔ "Réseau" (P. 65)

- Veuillez l'utiliser après avoir lu des ouvrages spécialisés ou après avoir consulté l'administrateur réseau.

Spécifications RS-232C

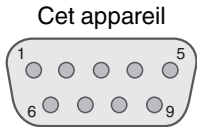

Broche n°	Signal	Fonction	Direction du signal
2	RxD	Reçoit des données	PC → Cet appareil
3	TxD	Transmission de données	Cet appareil → PC
5	GND	Retour commun du signal	—
1, 4, 6 - 9	N/C	—	—

- PC renvoie à l'appareil assurant le contrôle, par exemple un ordinateur personnel.

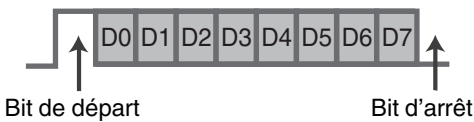

Mode	Non-synchrone
Longueur de caractère	8 bits
Parité	Aucun
Bit de départ	1
Bit d'arrêt	1
Débit binaire	19 200 bps
Format des données	Binaire

Connexion TCP/IP

Avant de pouvoir contrôler par le biais d'un LAN, il est nécessaire d'établir une connexion avec la couche TCP par une "poignée de main en trois temps", suivi par l'envoi "PJREQ" et la réception "PJACK" dans un délai de cinq secondes après que le projecteur a envoyé "PJ_OK" pour l'authentification de connexion.

Si vous ne parvenez pas à compléter l'envoi dans les cinq secondes, ou lorsque "PJ_NG" ou "PJNAK" est reçu, vérifiez l'état de fonctionnement du projecteur, puis effectuez à nouveau les étapes à partir de l'établissement d'une connexion TCP.

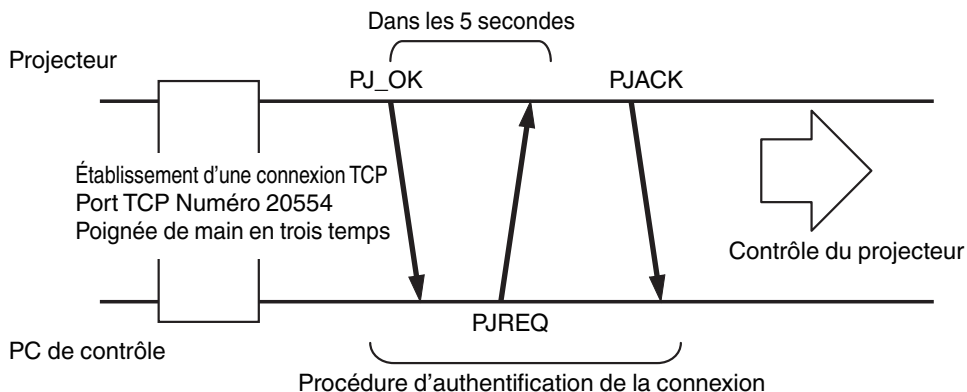

Format des commandes

La commande entre cet appareil et l'ordinateur est "En-tête", "Identification d'unité", "Commande", "Donnée" et "Fin".

- En-tête (1 octet), Identification d'unité (2 octets), Commande (2 octets), Données (n octets), Fin (1 octet)

En-tête

Ce code binaire indique le début de la communication.

Code binaire	Type	Description
21	Commande pour l'utilisation	PC → Cet appareil
3F	Commande de référence	PC → Cet appareil
40	Commande de réponse	Cet appareil → PC
06	ACK	Cet appareil → PC (revient vers le PC après l'acceptation de la commande sans erreur)

Identification d'unité

Il s'agit d'un code spécifiant l'unité. Le code binaire est fixé à "8901".

Commande et données

Commande de fonctionnement et données (Code binaire)

Commande	Type	Description
0000	Vérification de la connexion	Vérifie si la communication est activée entre cet appareil et le PC au cours du mode veille.
5057	Alimentation électrique	Au cours du mode veille 31: Allume l'appareil Lorsque l'appareil est allumé 30: Éteint l'appareil (mode veille)
4950	Entrée	Lorsque l'appareil est allumé 36: HDMI 1 37: HDMI 2
5243	Télécommande	Envoie le même code que la télécommande fournie avec l'appareil. <ul style="list-style-type: none">• "Code de la télécommande" P. 78

Commande de référence et données (code binaire)

Commande	Type	Description
5057	Alimentation électrique	Au cours du mode veille ou lorsque l'appareil est sous tension 30: Mode veille 31: Lorsque l'appareil est allumé 32: En mode refroidissement 34: Lorsqu'une erreur se produit sur cet appareil
4950	Entrée	Lorsque l'appareil est allumé 36: HDMI 1 37: HDMI 2

Fin

Ce code indique la fin de la communication. Le code binaire est fixé à "0A".

Code de la télécommande

Un code binaire est envoyé au cours de la communication.

Nom de la touche de la télécommande	Code binaire
STANDBY	37 33 30 36
ON	37 33 30 35
INPUT	37 33 30 38
SETTING MEMORY	37 33 44 34
LENS CONTROL	37 33 33 30
HIDE	37 33 31 44
INFO.	37 33 37 34
▲	37 33 30 31
▼	37 33 30 32
▶	37 33 33 34
◀	37 33 33 36

Nom de la touche de la télécommande	Code binaire
OK	37 33 32 46
MENU	37 33 32 45
BACK	37 33 30 33
PICTURE MODE	37 33 46 34
COLOR PROFILE	37 33 38 38
GAMMA SETTINGS	37 33 46 35
C.M.D.	37 33 38 41
MPC	37 33 46 30
ADVANCED MENU	37 33 37 33

Exemple de communications

Cette section montre les exemples de communication du RS-232C.

Commande pour l'utilisation

Type	Commande	Description
Vérification de la connexion	PC → Cet appareil : 21 89 01 00 00 0A Cet appareil → PC : 06 89 01 00 00 0A	Vérification de la connexion
Alimentation (On)	PC → Cet appareil : 21 89 01 50 57 31 0A Cet appareil → PC : 06 89 01 50 57 0A	Lorsque l'appareil est allumé, depuis le mode veille
Alimentation (Off)	PC → Cet appareil : 21 89 01 50 57 30 0A Cet appareil → PC : 06 89 01 50 57 0A	Lorsque l'appareil est éteint (mode veille) à partir du mode sous tension
Télécommande (MENU)	PC → Cet appareil : 21 89 01 52 43 37 33 32 45 0A Cet appareil → PC : 06 89 01 52 43 0A	Lorsque la même opération consistant à appuyer sur le bouton [MENU] de la télécommande est effectuée

Commande de référence

Type	Commande	Description
Alimentation (On)	PC → Cet appareil : 3F 89 01 50 57 0A Cet appareil → PC : 06 89 01 50 57 0A Cet appareil → PC : 40 89 01 50 57 31 0A	Lorsque l'information sur l'état d'alimentation est acquise.
Entrée (HDMI 1)	PC → Cet appareil : 3F 89 01 49 50 0A Cet appareil → PC : 06 89 01 49 50 0A Cet appareil → PC : 40 89 01 49 50 36 0A	Lorsque les informations sur l'entrée HDMI 1 sont acquises

Spécifications

Nom du produit		Projecteur D-ILA
Nom du modèle		DLA-NX9B, DLA-N7B, DLA-N5B, DLA-N5W *1
Affichage/résolution		Appareil D-ILA *2, 3 0,69" 4K D-ILA (4096 x 2160 pixels) x 3
Objectif de projection		2,0 x objectif à zoom automatique, zoom motorisé et mise au point
Lampe source de lumière		Lampe au mercure à ultra haute pression de 265 W [produit n° : PK-L2618UW Durée de vie moyenne : 4500 heures (mode "Bas")]
Taille de l'écran		Environ 60" à 280" (Rapport d'aspect de 16:9) NX9 Environ 60" à 200" (Rapport d'aspect de 16:9) N7 N5
Luminosité		2200 lm NX9 , 1900 lm N7 , 1800 lm N5
Distance de projection		Reportez-vous à P. 82.
Signal d'entrée compatible		Reportez-vous à P. 84.
Résolution d'affichage		8192 x 4320 pixels NX9 *4, 4096 x 2160 pixels N7 N5
Borne d'entrée	Entrée HDMI	Double, HDMI 19 broches x 2 (compatible HDCP 2.2) *5
Borne de sortie	Borne Trigger	Simple, Ø prise d'alimentation CC 3,5 mm (⊖-⊕) SORTIE DC 12 V, 0,1 A
	Synchro 3D	Terminal dédié pour ÉMETTEUR DE SYNCHRO 3D (simple, mini-DIN 3 broches)
Borne de contrôle	Borne RS-232C	Simple, D-sub 9 broches (mâle) (Contrôle externe)
	Borne LAN	Simple, fiche RJ-45, 10BASE-T/100BASE-TX
	Terminal de Service	ENTRETIEN simple (USB type A) *6
Alimentation		CA 100 V à 240 V, 50 Hz/60 Hz
Consommation		400 W (en veille normale : 1,5 W *7, en veille Mode Eco : 0,3 W *8)
Environnement d'utilisation		Température : de 5°C à 35°C ; humidité : de 20 % à 80 % ; température de stockage : de -10°C à 60°C
Altitude d'installation		En dessous de 5000 pieds (1 524 m)
Dimensions (Largeur x Hauteur x Profondeur)		500 mm x 234 mm x 518 mm (y compris les pieds) NX9 500 mm x 234 mm x 495 mm (y compris les pieds) N7 N5
Poids		21,8 kg NX9 , 19,8 kg N7 , 19,6 kg N5
Accessoires		Reportez-vous à P. 9.

*1 "W" signifie que l'unité principale est blanche. "B" signifie que l'unité principale est noire.

*2 D-ILA est l'abréviation de Direct Drive Image Light Amplifier.

*3 Les appareils D-ILA sont fabriqués selon une technologie de très haute précision avec une efficacité des pixels de 99,99 %. Il est toujours possible que seulement 0,01% des pixels ou moins soient manquants ou soient éclairés en permanence.

*4 Lors d'une lecture en 3D, la résolution d'affichage est de 4096 x 2160 pixels.

*5 HDCP est l'abréviation de High-bandwidth Digital Content Protection system. L'image de la borne d'entrée HDMI risque de ne pas s'afficher en raison des changements apportés aux spécifications HDCP.

*6 Exclusivement pour la mise à jour du micrologiciel.

*7 La consommation électrique de ce produit pendant la mise en veille réseau lorsque tous les ports de réseau câblés sont connectés est de 1,5 W.

*8 "Pendant la mise en veille" fait référence à la veille du Mode Eco (P. 64).

• L'aspect et les caractéristiques du produit sont susceptibles de modification sans préavis.

• Veuillez noter que certaines photos et illustrations de ce manuel ont été simplifiées, agrandies ou traitées de façon synthétique afin de faciliter la compréhension. Les images peuvent différer du produit original.



NX9 a obtenu la "certification d'affichage THX 4K" déterminée par THX Ltd. En plus de contenu 2K, vous pouvez également profiter de la reproduction fidèle des images dans une qualité conforme à l'intention du réalisateur pendant la lecture de contenu 4K. La certification d'AFFICHAGE 4K THX est "une indication de haute définition et haute résolution", qui est réservé aux produits ayant passés plus de 400 tests de qualité d'image.



Cet appareil est isf-certifié, afin que l'étalonnage puisse être effectué par un formateur isf-certifié. Une fois l'étalonnage effectué, un mode isf est ajouté au mode Image. Pour plus de détails, veuillez consulter le site Internet isf. <http://www.imagingscience.com/>

À propos des marques de commerce et des droits d'auteur



Les termes HDMI et High-Definition Multimedia Interface ainsi que le logo HDMI sont des marques commerciales ou des marques déposées de HDMI Licensing Administrator, Inc. aux États-Unis et dans d'autres pays.

Taille de l'écran et distance de projection

NX9

Taille de l'écran Diagonale (Modèle)	Distance de projection (m)							
	Écran 17:9		Écran 16:9		Écran 2,35:1		Écran 4:3	
	Grand angle	Téléobjectif	Grand angle	Téléobjectif	Grand angle	Téléobjectif	Grand angle	Téléobjectif
60	1,67	3,43	1,75	3,61	1,86	3,82	2,16	4,44
70	1,96	4,02	2,06	4,23	2,18	4,47	2,54	5,19
80	2,25	4,60	2,37	4,84	2,50	5,12	2,91	5,94
90	2,54	5,19	2,67	5,46	2,83	5,77	3,29	6,70
100	2,83	5,77	2,98	6,07	3,15	6,41	3,66	7,45
110	3,12	6,36	3,28	6,69	3,47	7,06	4,04	8,20
120	3,41	6,94	3,59	7,30	3,79	7,71	4,41	8,95
130	3,70	7,53	3,90	7,92	4,12	8,36	4,79	9,71
140	3,99	8,11	4,20	8,53	4,44	9,01	5,16	10,46
150	4,28	8,70	4,51	9,15	4,76	9,66	5,53	11,21
160	4,58	9,28	4,81	9,76	5,09	10,31	5,91	11,96
170	4,87	9,87	5,12	10,38	5,41	10,96	6,28	12,72
180	5,16	10,45	5,43	10,99	5,73	11,61	6,66	13,47
190	5,45	11,04	5,73	11,61	6,05	12,26	7,03	14,22
200	5,74	11,62	6,04	12,22	6,38	12,91	7,41	14,98
210	6,03	12,21	6,34	12,84	6,70	13,56	7,78	15,73
220	6,32	12,79	6,65	13,45	7,02	14,21	8,16	16,48
230	6,61	13,38	6,96	14,07	7,35	14,85	8,53	17,23
240	6,90	13,97	7,26	14,68	7,67	15,50	-	-
250	7,20	14,55	7,57	15,30	7,99	16,15	-	-
260	7,49	15,14	7,87	15,91	8,32	16,80	-	-
270	7,78	15,72	8,18	16,53	8,64	17,45	-	-
280	8,07	16,31	8,48	17,14	-	-	-	-
290	8,36	16,89	-	-	-	-	-	-
300	8,65	17,48	-	-	-	-	-	-

Taille de l'écran Diagonale (Modèle)	Distance de projection (m)							
	Écran 17:9		Écran 16:9		Écran 2,35:1		Écran 4:3	
	Grand angle	Téléobjectif	Grand angle	Téléobjectif	Grand angle	Téléobjectif	Grand angle	Téléobjectif
60	1,79	3,66	1,88	3,85	1,99	4,07	2,31	4,73
70	2,09	4,28	2,20	4,50	2,33	4,76	2,70	5,52
80	2,40	4,90	2,52	5,15	2,67	5,44	3,10	6,32
90	2,70	5,52	2,84	5,80	3,00	6,13	3,49	7,11
100	3,01	6,14	3,16	6,45	3,34	6,81	3,88	7,91
110	3,31	6,75	3,49	7,10	3,68	7,50	4,28	8,70
120	3,62	7,37	3,81	7,75	4,02	8,18	4,67	9,49
130	3,92	7,99	4,13	8,40	4,36	8,87	5,06	10,29
140	4,23	8,61	4,45	9,05	4,70	9,56	5,45	11,08
150	4,54	9,23	4,77	9,70	5,04	10,24	5,85	11,88
160	4,84	9,84	5,09	10,35	5,38	10,93	-	-
170	5,15	10,46	5,41	11,00	5,72	11,61	-	-
180	5,45	11,08	5,73	11,65	6,05	12,30	-	-
190	5,76	11,70	6,05	12,30	-	-	-	-
200	6,06	12,32	6,38	12,95	-	-	-	-

Types de signaux d'entrée possibles

Vidéo

Signal vidéo numérique		480p 576p 720p 50/60 Hz 1080i 50/60 Hz 1080p 24/25/30/50/60 Hz 2K (2048×1080) 24/25/30/50/60 Hz 4K (3840×2160) 24/25/30/50*/60* Hz 4K (4096×2160) 24/25/30/50*/60* Hz
Signal 3D	Frame Packing	720p 50/60 Hz 1080p 24 Hz
	Side-by-side	720p 50/60 Hz 1080p 50/60/24 Hz 1080i 50/60 Hz
	Top-and-bottom	720p 50/60 Hz 1080p 24 Hz

* Lorsque l'espace couleur est RGB/YCbCr(4:4:4), seule une entrée 8 bits est prise en charge.

Signal PC (HDMI)

Désignation	Résolution	fh [kHz]	fv [Hz]	dot CLK [MHz]	Nombre total de points [point]	Nombre total de lignes [ligne]	Nombre de points effectifs [point]	Nombre de lignes effectives [ligne]
VGA	640×480	31,469	59,940	25,175	800	525	640	480
SVGA	800×600	37,879	60,317	40,000	1056	628	800	600
XGA	1024×768	48,363	60,004	65,000	1344	806	1024	768
WXGA	1280×768	47,776	59,870	79,500	1664	798	1280	768
WXGA	1280×800	49,702	59,810	83,500	1680	831	1280	800
FWXGA	1366×768	47,712	59,790	85,500	1792	798	1366	768
WXGA+	1440×900	55,935	59,887	106,500	1904	934	1440	900
SXGA	1280×1024	63,981	60,020	108,000	1688	1066	1280	1024
WXGA++	1600×900	60,000	60,000	108,000	1800	1000	1600	900
WSXGA+	1680×1050	65,290	59,954	146,250	2240	1089	1680	1050
UXGA	1600×1200	75,000	60,000	162,000	2160	1250	1600	1200
WUXGA	1920×1200	74,556	59,885	193,250	2592	1245	1920	1200

* Même lorsque les signaux peuvent être traités, il se peut que les images vidéo ne soient pas correctement projetées en raison du PC ou du câble utilisé. Lorsque cela se produit, passer à une autre résolution compatible ou changer de câble peut aider dans certains cas à résoudre ce problème.

Affichage des indicateurs sur l'unité principale

Signification des voyants du panneau avant



L'indicateur est fixe.



L'indicateur apparaît clignotant.

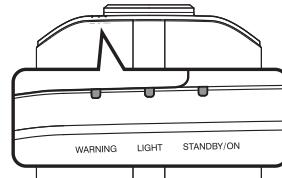

Affichage du mode de fonctionnement

L'affichage se fait avec différentes couleurs et avec une lumière fixe/clignotante de l'indicateur du boîtier de projection.

"STANDBY/ON" s'allume (rouge)
• En état de veille

"STANDBY/ON" s'allume (vert)
• Au démarrage de la lampe

Tous les témoins sont éteints
• Au cours de la projection
• Lorsque dans "ECO Mode"



"STANDBY/ON" clignotant (rouge)
• En mode refroidissement

"STANDBY/ON" clignotant (vert)
• Lorsque l'image vidéo est temporairement cachée (HIDE est activé)



Estimation du temps avant le remplacement de la lampe

Affichages au moyen d'une lumière fixe/clignotante de l'indicateur "LIGHT". L'indicateur "STANDBY/ON", qui représente le mode de fonctionnement de l'appareil, est affiché simultanément comme décrit ci-dessus.

"LIGHT" s'allume (orange)















Lorsque le remplacement de la lampe est proche

Affichage de mise en garde

Les mises en garde vous sont adressées par le biais de l'affichage (répété) des indicateurs "WARNING" et "LIGHT". Le témoin "STANDBY/ON" s'allume ou clignote en fonction du mode de fonctionnement du projecteur. (Veuillez vous reporter à "Affichage du mode de fonctionnement" P. 85.)

Le mode alerte est activé une fois que le message est affiché. La projection est interrompue et le ventilateur de refroidissement fonctionne pendant environ 60 secondes.

Il n'est pas possible de rallumer l'appareil lorsque le refroidissement est en cours. Une fois le refroidissement terminé, vérifiez ce qui suit.

Statuts des voyants			Fréquence de clignotement	Description	Vérification et contre-mesure
WARNING	LIGHT	STANDBY/ON			
 (Rouge)	 *	 Affichage du mode	x2	Le ventilateur de refroidissement s'est anormalement arrêté	<ul style="list-style-type: none"> Assurez-vous que rien ne bloque les entrées d'air. Assurez-vous que la température externe est normale. Contre-mesure : N'utilisez pas l'appareil avant qu'il ne refroidisse. Rallumez ensuite l'appareil.
			x3	La température interne est anormalement élevée	
			x4	La température extérieure est trop élevée	
 (Rouge)	 (Orange)	 Affichage du mode	x1	Erreur de carte DD	
			x2	Erreur de carte moteur	
			x3	Erreur de carte CPU	
			x4	Erreur de carte d'alimentation	
 (Rouge)	 (Orange)	 Affichage du mode	x1	La lampe ne s'allume pas et l'appareil est incapable de projeter les images	<ul style="list-style-type: none"> Assurez-vous que la lampe et le couvercle de lampe sont installés correctement. Contre-mesure : Rallumez l'appareil.
			x2	La lampe s'éteint pendant la projection	
			x3	Lorsque le couvercle de la lampe est retiré	
 WARNING	 LIGHT	 (Vert)	x3	Le code de la télécommande diffère entre cet appareil et la télécommande	Réglez le code de la télécommande pour cet appareil et réglez correctement la télécommande.(P. 65)

Si le mode alerte est à nouveau activé, attendez que le ventilateur de refroidissement s'arrête, puis débranchez le cordon d'alimentation de la prise électrique.

Faites une demande de réparation à votre revendeur agréé ou au centre de service le plus proche.

(*) Si le délai prévu de remplacement de la lampe est dépassé, il se peut que l'indicateur s'allume.

Dimensions

(Unité : mm)

NX9

Dessus

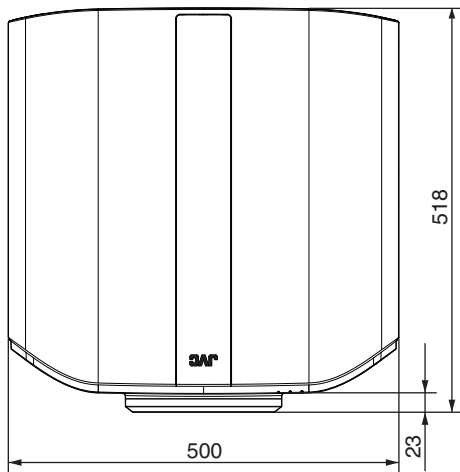

Face inférieure

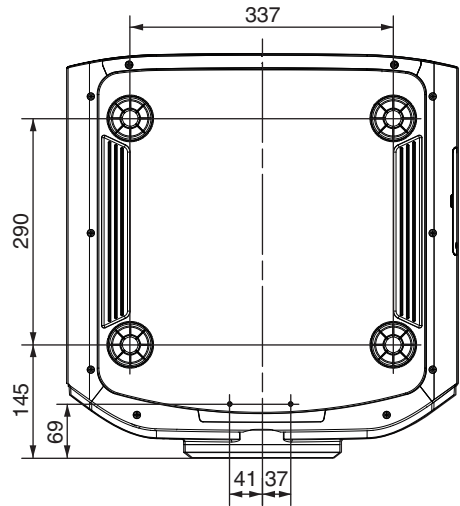

Avant

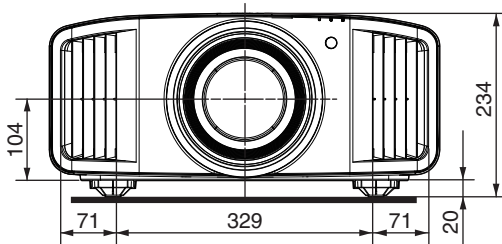

Face arrière

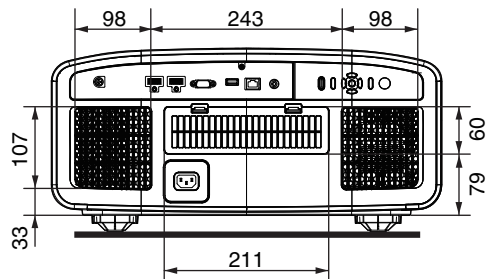

Dessus

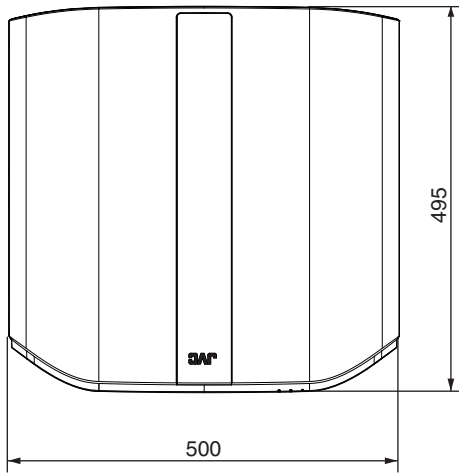

Face inférieure

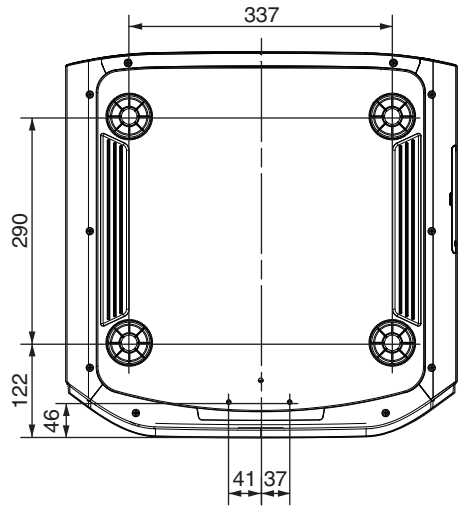

Avant

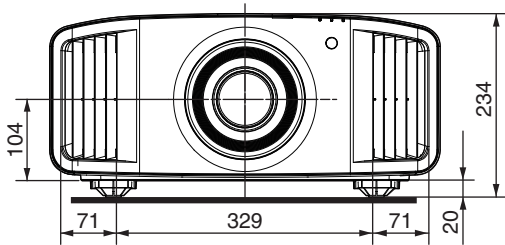

Face arrière

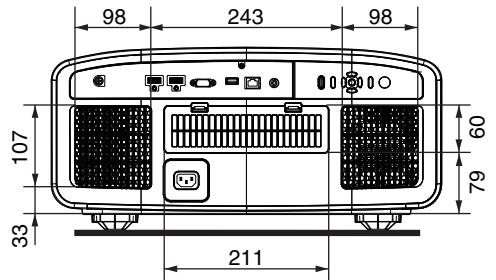

Index

A	Accessoires.....	9	Réglage HDR	55	
	Accessoires en option.....	9	Haute Altitude	66	
	Affichage des indicateurs.....	85	I	Mode d'installation	56
	Affichage des signaux.....	66		Type d'installation	62
	Affichage du contenu HDR.....	33		Interpolation d'image.....	46
	Affichage du logo.....	64	K	Trapèze	63
	Ajustement partiel (Zone Réglage).....	58, 61	L	RAZ Cpteur Lampe	69
	Ajuster la position.....	18		Contrôle Objectif	24, 57
	Anamorphique	62		Liste des éléments de menu.....	47
	Ouverture	49		Lorsque les messages suivants apparaissent.....	75
	Format	26		Faible Latence	45
	Mappage de Teintes Automatique	43		LUNETTES 3D	9, 27
B	Couleur Fond	63	M	Masque	62
	Borne 3D SYNCHRO	12, 27		Masquer le mode.....	22
	Borne LAN	12, 20, 76		Menu.....	15
	Borne RS-232C	12, 20, 76		Menu Affichage	63
	Borne SERVICE	12, 66		Menu Fonction	64
	Borne TRIGGER	12, 21		Menu Informations	66
	Borne d'entrée.....	12		Menu Signal d'entrée	54
	Borne d'entrée HDMI	12, 19		Menu Installation	56
	Luminosité	53		Menu Qualité Image	49
C	Clear Motion Drive.....	46		Position Menus	63
	Clear Motion Drive	46		Méthode d'installation.....	16
	Couleur	53		Mode Eco.....	64
	Réglage Couleur	32		Contrôle de Mouvement	45
	Profil Couleur	30		Amélioration Mvt	46
	Espace Couleur	54		MPC.....	36, 53
	Temp. Couleur	50	N	Nettoyage et remplacement du filtre.....	70
	Commandes et fonctionnalités.....	10		Réseau	65
	Connexion du projecteur.....	19		Niveau d'entrée HDMI.....	54
	Contraste	53		Numéro d'article du filtre.....	70
	Contrôle externe.....	76		Numéro de pièce de la lampe.....	68
	Cordon d'alimentation.....	9, 21	O	Objectif.....	10
	Correction de la distorsion.....	63		Arrêt Auto	64
	Couvre-objectif.....	9	P	Modes	29, 49
D	Niveau Sombre / Niveau Lum.	39		Teinte des Images	39
	Dépannage.....	71		Décalage Pixels	58
	Dimensions.....	87		Précautions lors de l'installation.....	16
	Distance de projection.....	82		Puissance lampe.....	49
E	ECO Mode	64	R	Réglage de la distorsion de l'écran de projection..	24
	Entretien.....	66		Réglages et paramètres dans le menu.....	47
	ÉMETTEUR DE SYNCHRO 3D	9, 27		Code Télécommande	65
F	RAZ Usine	66		Remplacement de la lampe.....	67
	Fixation (montage) du projecteur.....	17	S	Type Ecran	25
	Fixation du projecteur (montage au plafond).....	17		Sélection de la langue.....	64
	Mise au Point	24			
G	Gamma	37, 39			
H					

Décalage	24
Version	66
Mise à Jour du Logiciel	66
Spécifications.....	80
Affichage Signal	63
T Taille de l'écran et distance de projection.....	82
Technologie HDR originale de JVC.....	33
Télécommande.....	13
Teinte	53
Trigger	64
Types de signaux d'entrée possibles.....	84
U Editer le Nom d'utilisateur	49
V Visionner des films 3D.....	000
Visionner des vidéos.....	22
W Réglage total (Fin)	58, 60
Réglage total (Pixels)	58, 59
Z Zoom	24
Symbole	
Format 3D	28
Paramétrage 3D	28

DLA-NX9
DLA-N7
DLA-N5
PROJECTEUR D-ILA

JVC