

D-ILA PROJECTOR

DLA-RS3000 DLA-RS2000 DLA-RS1000

D-ILA[®]
HDMI[™]
HIGH-DEFINITION MULTIMEDIA INTERFACE

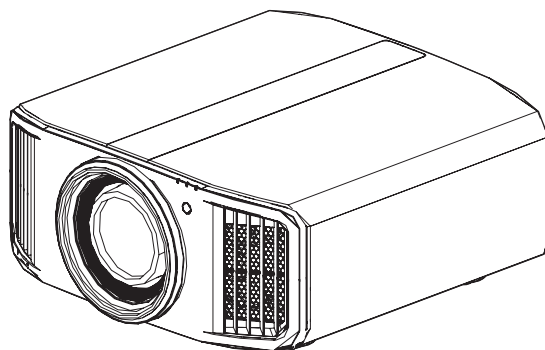

Mobiele Gebruikersgids

● <http://manual3.jvckenwood.com/projector/mobile/global/>

De Mobiele Gebruikersgids kan bekeken worden op mobiele internetapparaten, zoals smartphones en tablets.



Deze handleiding is bedoeld voor softwareversie 3.50 of later. Als u een oudere softwareversie gebruikt, maak dan gebruik van de instructiehandleiding (voor softwareversies tot 3.10) (B5A-2809-6J).

For Customer use :

Enter below the serial No. which is located on the side of the cabinet. Retain this information for future reference.

DLA-RS3000,
DLA-RS2000,
Model No. DLA-RS1000,

Serial No. _____

Pour utilisation par le client :

Entrerci-dessous le N°de série qui est situé sous le boîtier. Garder cetteinformation comme référence pour le futur.

DLA-RS3000,
DLA-RS2000,
N° de modèle DLA-RS1000,

N° de série _____

Instrucción para el cliente :

Introduzca a continuación el nº de serie que aparece en la parte inferior lateral de la caja. Conserve esta información como referencia para uso ulterior.

DLA-RS3000,
DLA-RS2000,
Modelo Nº DLA-RS1000,

Nº de serie _____

Niet geschikt voor huishoudelijke verlichting.

Veiligheidsvoorschriften

BELANGRIJKE INFORMATIE

WAARSCHUWING:

OM BRAND OF ELEKTRISCHE SCHOKKEN TE VERMIJDEN, STELT U DIT APPARAAT NIET BLOOT AAN REGEN OF VOCHT.

WAARSCHUWING:

DIT APPARAAT MOET GEAARD WORDEN.

LET OP:

Om elektrische schokken te vermijden, mag de behuizing niet geopend worden. Laat reparaties verichten door bevoegd servicepersoneel.

Deze projector is voorzien van een driepolige netstekker, in overeenstemming met de FCC-voorschriften. Kunt u het toestel niet op een stopcontact aansluiten, raadpleeg dan een elektricien.

GELUIDSEMISSIEVERKLARING

Het niveau van de geluidsdruk is op de positie van de bestuurder gelijk aan of minder dan 50 dB (A) in overeenstemming met ISO7779.

FCC-INFORMATIE (alleen voor VS)

LET OP:

Veranderingen en wijzigingen die niet goedgekeurd zijn door JVC kunnen tot gevolg hebben dat de gebruiker niet meer bevoegd is de apparatuur te bedienen.

OPMERKING:

Deze apparatuur is getest en bleek te voldoen aan de eisen voor een digitaal apparaat van klasse B, volgens deel 15 van de FCC-voorschriften. Deze eisen zijn opgesteld om een redelijke bescherming tegen schadelijke interferentie te bieden bij gebruik in een woning. Deze apparatuur genereert en gebruikt radiofrequente energie en kan die energie uitstralen. Wordt hij niet geïnstalleerd en gebruikt volgens de instructies, dan kan dat schadelijke interferentie veroorzaken in radiocommunicatie. Er is echter geen garantie dat interferentie in een bepaalde installatie niet zal voorkomen. Als deze apparatuur schadelijke interferentie veroorzaakt in radio- en televisieontvangst, wat gecontroleerd kan worden door de apparatuur uit en weer in te schakelen, dan wordt de gebruiker geadviseerd dat de corrigeren met een of meer van de volgende maatregelen.

- Verander de richting en de locatie van de ontvangstantenne.
- Verhoog de afstand tussen apparatuur en ontvanger.
- Sluit de apparatuur aan op een andere groep dan waarop de ontvanger is aangesloten.
- Raadpleeg de leverancier of een ervaren radio- en televisietechnicus.

Conformiteitsverklaring

Modelnummer : DLA-RS3000K, DLA-RS2000K,
DLA-RS1000K

Handelsnaam : JVC

Verantwoordelijke partij: JVCKENWOOD USA
Corporation

Adres : 500 Valley Road, Suite 203 Wayne, NJ 07470

Telefoonnummer : 973-317-5000 Dit apparaat is in overeenstemming met Deel 15 van de FCC regels.

De werking is onderhevig aan de volgende twee voorwaarden : (1) Dit apparaat mag geen schadelijke interferentie veroorzaken, en (2) dit apparaat moet alle ontvangen interferentie aanvaarden, inclusief interferentie die een ongewenste werking kan veroorzaken.

De installatieplaats

Zet de projector niet op een plaats waar het gewicht niet goed ondersteund kan worden. Is de ondergrond niet stevig genoeg, dan zou de projector kunnen vallen, wellicht met persoonlijk letsel als gevolg.

BELANGRIJKE VEILIGHEIDS MAATREGELEN

Elektrische energie kan veel functies verrichten. Dit toestel is ontworpen en gefabriceerd om uw persoonlijke veiligheid te verzekeren. **ONJUIST GEBRUIK KAN RESULTEREN IN ELEKTRISCHE SCHOKKEN EN BRANDGEVAAR.** Om de ingebouwde veiligheid niet onklaar te maken, volgt u de volgende basisinstructies voor montage, gebruik en herstel. Lees de belangrijke veiligheidsmaatregelen voor gebruik nauwkeurig door.

- Alle veiligheids- en bedieningsinstructies moeten gelezen worden voordat het toestel bediend wordt.
- De veiligheids- en bedieningsinstructies moeten bewaard blijven voor latere naslag.
- Alle waarschuwingen op het toestel en in de bedieningsinstructies moeten opgevolgd worden.
- Alle bedieningsinstructies moeten opgevolgd worden.
- Zet de projector in de buurt van een stopcontact zodat de netverbinding gemakkelijk verbroken kan worden.
- Neem de stekker uit het stopcontact voordat u het toestel schoonmaakt. Gebruik geen vloeibare schoonmaakmiddelen of aerosol. Gebruik een vochtige doek voor het schoonmaken.
- Gebruik geen toebehoren die niet door de fabrikant aanbevolen zijn. Ze kunnen gevaarlijk zijn.
- Gebruik het toestel niet bij water. Gebruik het niet direct nadat het van een lage naar een hoge temperatuur is gebracht, aangezien dit condensatie veroorzaakt, met brand, elektrische schokken en ander gevaren tot gevolg.
- Zet het toestel niet op een instabiele wagen, standaard of tafel. Het zou kunnen vallen met ernstig letsel voor een kind of volwassene, en ernstige schade aan het toestel tot gevolg. Het toestel moet gemonteerd worden volgens de instructies van de fabrikant met hulpmiddelen die door de fabrikant zijn aanbevolen.
- Wordt het toestel gebruikt op een wagen, pas dan op voor ruwe bewegingen, snelle stops, te veel kracht en ongelijke vloeren waardoor de wagen met het toestel kan omvallen, met als gevolg schade aan de apparatuur en letsel voor de gebruiker.
- Gleuven en openingen in de behuizing dienen voor ventilatie. Ze zorgen voor een betrouwbare werking en beschermen het toestel tegen oververhitting. Deze openingen mogen dan ook niet afgesloten of afgedekt worden. (De openingen mogen niet geblokkeerd worden door het toestel op een bed, bank, kleed of dergelijke ondergrond te zetten. Evenmin mag het toestel gemonteerd worden in een ingebouwde installatie zoals een boekenkast of rek, tenzij er gezorgd wordt voor voldoende ventilatie en de instructies van de fabrikant worden opgevolgd.)

PORTABLE CART WARNING
(symbol provided by RETAC)



S3126A

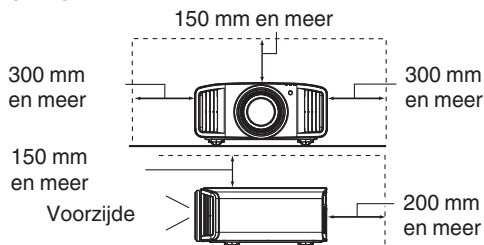

- Om de warmte beter te dissiperen, moet er ruimte blijven tussen het toestel en de omgeving. Bevindt het toestel zich in een ruimte met de hieronder getoonde afmetingen, gebruik dan een airconditioner zodat de binnen- en buitentemperatuur gelijk blijven. Oververhitting kan schade veroorzaken.
- Energiebron op het etiket. Weet u niet zeker welke netvoeding bij u in gebruik is, raadpleeg dan de leverancier of het elektriciteitsbedrijf.
- Dit toestel is voorzien van een driepolige stekker die alleen past in een geaard stopcontact. Kunt u de stekker niet in het stopcontact krijgen, raadpleeg dan een elektricien om het stopcontact te vervangen. Maak de beveiliging van de geaarde stekker niet onklaar.
- Leg het netsnoer op een plek zodat er niet op gelopen kan worden en het niet gekneld kan raken. Let vooral op deuren, stekkers, stopcontacten en op de plek waar het snoer op de stekkers aangesloten is.
- Voor extra bescherming tijdens onweer, of als het toestel langere tijd ongebruikt en zonder toezicht is, neemt u de stekker uit het stopcontact en maakt u de kabels los. Hiermee verhindert u schade door blikseminslag en lichtnetvervuiling.
- Overbelast het stopcontact niet. Verlengsnoeren, tafelcontactdozen en soortgelijke apparatuur kunnen de kans op brand en elektrische schokken verhogen.
- Steek geen voorwerpen, van welke aard dan ook, door openingen in het toestel. Ze kunnen in contact komen met gevaarlijke spanningen en kortsluiting veroorzaken, met brand of elektrische schokken als gevolg. Giet geen vloeistoffen, van welke aard dan ook, in het toestel.
- Probeer het toestel niet zelf te repareren. Door de behuizing te openen of te verwijderen stelt u zich bloot aan gevaarlijke spanningen en andere gevaren. Laat reparaties verrichten door bevoegd personeel.
- Neem de stekker uit het stopcontact en waarschuw bevoegd reparatiepersoneel in de volgende gevallen:
 - a) Als het netsnoer of de stekker beschadigd is.
 - b) Als er vloeistof of een voorwerp in het toestel is gekomen.
 - c) Als het toestel blootgesteld is geweest aan regen of water.
 - d) Als het toestel niet normaal werkt als u de volgende bedieningsinstructies opvolgt. Kom alleen aan de bedieningsorganen die behandeld zijn in de handleiding. Onjuiste instelling kan resulteren in schade en vaak is er dan veel werk nodig door een bevoegde technicus om de normale werking van het toestel te herstellen.
 - e) Als het toestel gevallen is of op enige wijze beschadigd is.
 - f) Als het toestel abnormaal functioneert. Dit duidt erop dat reparatie nodig is.
- Zijn er vervangingsonderdelen nodig, zorg er dan voor dat de reparatietechnicus de onderdelen gebruikt heeft zoals door de fabrikant gespecificeerd is, of althans met dezelfde eigenschappen. Onjuiste vervangingen kunnen resulteren in brand, elektrische schokken en andere gevaren.
- Vraag na het voltooiën van een reparatie aan de technicus om een veiligheidstest uit te voeren om vast te stellen dat het toestel in de normale bedrijfsconditie is.
- Zet het toestel minstens 30 cm ver van warmtebronnen zoals radiatoren, warmteregisters, ovens en andere producten (waaronder versterkers) die warmte produceren.
- Sluit u een ander toestel aan, zoals een videorecorder of dvd-speler, schakel dan eerst de voeding uit om u te beschermen tegen elektrische schokken.

- Zet geen ontbrandbare voorwerpen bij de koelventilator. Bijvoorbeeld textiel, papier, lucifer, spuitbussen en gasaanstekers die een speciaal gevaar vormen als ze oververhit worden.
- Kijk niet in de projectorlens als de lamp ingeschakeld is. U kunt uw ogen beschadigen door ze bloot te stellen aan het sterke licht.
- Kijk niet in het toestel door de openingen (ventilatiegaten). Kijk niet direct in de lamp door de behuizing te openen terwijl de lamp brandt. Het licht bevat ultravioletstralen en is zo krachtig dat uw ogen beschadigd zouden kunnen worden.
- Laat de lamp niet vallen, sla er niet op en beschadig hem niet, op welke wijze dan ook. De lamp zou kunnen breken, wat tot verwondingen leidt. Gebruik een beschadigde lamp niet. Is de lamp gebroken, vraag de leverancier dan om reparatie. Brokken van een gebroken lamp kunnen verwondingen veroorzaken.
- De lamp in deze projector werkt met kwik onder hoge druk. De lamp moet zorgvuldig verwijderd worden. Als er iets niet duidelijk is, raadpleeg dan de leverancier.
- Monteer de beamer niet op het plafond op een plaats waar trillingen kunnen voorkomen. De montagebeugel van de beamer kan door de trillingen breken, waardoor de beamer valt, wat tot persoonlijk letsel kan leiden.
- Gebruik alleen kabels die voor dit toestel bedoeld zijn om schokken te vermijden.
- Om gezondheidsredenen neemt u elke 30 à 60 minuten een pauze van ongeveer 5 à 15 minuten om uw ogen rust te gunnen. Kijk niet naar stereobeelden als u moe of ziek bent of als u een ander ongemak voelt. Verder, ziet u een dubbel beeld, stel dan de apparatuur en de software in voor de juiste weergave. Gebruik het toestel niet meer als u na instelling nog steeds een dubbel beeld ziet.
- Voer een keer per drie jaar een interne test uit. Dit toestel is voorzien van vervangingsonderdelen die nodig zijn om functioneel te zijn (zoals koelventilatoren). De geschatte vervangingsperiode van deze onderdelen kan zeer variëren, afhankelijk van de gebruiksfrequentie en de omgeving. Voor vervanging raadpleegt u de leverancier of het dichtstbijzijnde bevoegde JVC-servicecenter.
- Is het toestel op het plafond gemonteerd, let er dan op dat wij geen verantwoordelijkheid aanvaarden, zelfs niet tijdens de garantieperiode, als het toestel beschadigd is door het gebruik van metalen bevestigingsmiddelen die niet door ons zijn geleverd of als de installatieomgeving of de metalen bevestigingsmiddelen niet juist zijn. Hangt het toestel tijdens gebruik aan het plafond, let dan op de omgevingstemperatuur van het toestel. Is er centrale verwarming, dan zal de temperatuur vlak bij het plafond hoger zijn dan elders in de kamer.
- Videobeelden kunnen op de elektronische componenten inbranden. Toon geen scherm met stilstaande beelden of beelden met een hoge helderheid of een hoog contrast, zoals in sommige videospellen en computerprogramma's. Op den duur kan het beeld op het scherm inbranden. Er is geen probleem met het afspelen van bewegende beelden, dus bij een normale film.
- Wordt het toestel langere tijd niet gebruikt, dan kan dat tot een storing leiden. Schakel het toestel af en te in en laat het even werken. Vermijd gebruik in een kamer waar sigaretten worden gerookt. Het is onmogelijk optische componenten te reinigen als ze vervuild zijn door nicotine of teer. Dit leidt tot slechtere prestaties.
- Kijk van een afstand die drie keer zo groot is als de hoogte van het geprojecteerde beeld. Personen met lichtgevoeligheid, enige hartkwaal of een zwakke gezondheid moeten geen stereobril gebruiken.
- Het kijken naar stereobeelden kan ziekte veroorzaken. Voelt u enige verandering in uw fysieke conditie, stop dan direct met kijken en raadpleeg zo nodig een arts.
- Kijk u naar stereobeelden, dan is het aan te bevelen af en toe een pauze te nemen. Hoe vaak en hoe lang, dat verschilt per persoon en moet naar uw eigen conditie beoordeeld worden.
- Kijk een kind met gebruik van een stereobril, dan is toezicht van de ouders of een volwassene nodig. De volwassene moet erop letten situaties te vermijden waarin de ogen van het kind vermoeid raken, aangezien symptomen als vermoeidheid en ongemak moeilijk te constateren zijn en de fysieke conditie snel slechter kan worden. Bij kinderen onder zes jaar is het zicht nog niet volledig ontwikkeld. Raadpleeg desnoods een arts als er problemen zijn bij het kijken naar stereobeelden.
- Maakt u gebruik van stereo, dan kan het beeld verschillen van het oorspronkelijke beeld door de beeldconversie in het apparaat.

***Sta NIET toe dat het toestel gemonteerd wordt door een onbevoegd persoon.**

Vraag uw leverancier om het toestel te monteren (bijvoorbeeld bevestiging aan het plafond). Er is namelijk speciale technische kennis en vaardigheid nodig voor de montage. Wordt de installatie door een onbevoegd persoon uitgevoerd, dan kan dat resulteren in persoonlijk letsel en elektrische schokken.

- Gebruik geen optische instrumenten (zoals een vergrootglas of een reflector) om naar de laser-uitgang te kijken. Het kan een gevaar zijn voor de ogen.
- Bij het inschakelen van de projector, moet u ervoor zorgen dat niemand in de lens kijkt.
- Kijk niet in de lens en de openingen wanneer de lamp is ingeschakeld. Als u dit doet, dan heeft dat ernstige gevolgen voor het menselijk lichaam.
- Maak de projectielens niet vast, en maak het niet los, terwijl de stroom aangesloten is.
- Als u probeert om de projector zelf te demonteren, te repareren of aan te passen, dan kan dit leiden tot ernstige veiligheidsproblemen.
- Het gebruik van een defect product leidt niet alleen tot brandgevaar of een elektrische schok, het kan vermindering van het gezichtsvermogen veroorzaken.
- Als er zich iets ongewoons voordoet, stop dan onmiddellijk met het gebruik van de projector en stuur deze naar een erkende dealer voor reparatie.

Netaansluiting

In de Verenigde Staten en Canada gebruikt u alleen het volgende netsnoer.

Netsnoer

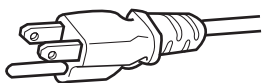

De netspanning van dit toestel is tussen 100 en 240 volt wisselspanning. gebruik alleen het door onze leverancier aangewezen netsnoer om zeker te zijn van veiligheid en EMC.

Zorg ervoor dat het netsnoer voor de beamer van het juiste type is voor het stopcontact uw land. Raadpleeg de leverancier van het product.

Netsnoer

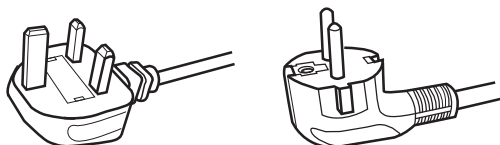

Voor Verenigd Koninkrijk

Voor landen op het Europese continent

WAARSCHUWING:

Snij de netstekker niet van het apparaat af.

Past de gemonteerde stekker niet op het stopcontact in uw woning of is het snoer te kort om bij het stopcontact te komen, zorg dan voor een geschikt verlengsnoer of verloopstuk of raadpleeg de leverancier. Wordt desondanks de stekker van het snoer afgesneden, vernietig de stekker dan onmiddellijk, want een ernstige schok zou het gevolg kunnen zijn als de stekker per ongeluk op het net wordt aangesloten.

WAARSCHUWING:

DIT APPARAAT MOET GEAARD WORDEN.

Geachte klant

Dit toestel voldoet aan de geldende Europese richtlijnen en standaarden betreffende elektromagnetische compatibiliteit en elektrische veiligheid. De Europese vertegenwoordiging van JVC KENWOOD Corporation is: JVC KENWOOD Deutschland GmbH, Konrad-Adenauer-Allee 1-11, 61118 Bad Vilbel, DUITSLAND

BELANGRIJK (alleen voor Europa):

De aders in het netsnoer van dit toestel zijn als volgt gekleurd:

Groen en geel	: Aarde
Blauw	: Nul
Bruin	: Fase

Deze kleuren komen wellicht niet overeen met de kleuren in uw stekker. Ga daarom als volgt te werk: De ader die groen en geel gekleurd is, moet gemonteerd worden op de klem met de markering M, E, met het aardesymbool of die groen of groen en geel gekleurd is.

De ader die blauw gekleurd is, moet gemonteerd worden op de klem met de markering N of die zwart gekleurd is.

De ader die bruin gekleurd is, moet gemonteerd worden op de klem met de markering L of die rood gekleurd is.

NETAANSLUITING (alleen voor Verenigd Koninkrijk)

DE ZEKERING VERVANGEN:

Vervangt u de zekering, gebruik dan altijd een zekering van het juiste type. Doe het deksel van de zekering weer dicht.

RAADPLEEG BIJ TWIJFEL EEN BEVOEGDE ELEKTRICIEN.

Open het zekeringvak met een gewone schroevendraaier en vervang de zekering. (* U ziet een voorbeeld in de afbeelding hieronder)

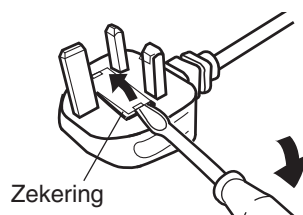

Information for Users on Disposal of Old Equipment and Batteries



Products



Battery

[European Union only]

These symbols indicate that equipment with these symbols should not be disposed of as general household waste. If you want to dispose of the product or battery, please consider the collection systems or facilities for appropriate recycling.

Notice: The sign Pb below the symbol for batteries indicates that this battery contains lead.

Informations relatives à l'élimination des appareils et des piles usagés, à l'intention des utilisateurs



Produits



Pile

[Union européenne seulement]

Si ces symboles figurent sur les produits, cela signifie qu'ils ne doivent pas être jetés comme déchets ménagers. Si vous voulez jeter ce produit ou cette pile, veuillez considérer le système de collecte des déchets ou les centres de recyclage appropriés.

Notification: La symbole Pb en dessous du symbole des piles indique que cette pile contient du plomb.

Información para los usuarios sobre la eliminación de baterías/pilas usadas



Productos



Baterías/pilas

[Sólo Unión Europea]

Estos símbolos indican que el equipo con estos símbolos no debe desecharse con la basura doméstica. Si desea desechar el producto o batería/pila, acuda a los sistemas o centros de recogida para que los reciclen debidamente.

Atención: La indicación Pb debajo del símbolo de batería/pila indica que ésta contiene plomo.

Benutzerinformationen zur Entsorgung alter Geräte und Batterien



Produkte



Batterie

[Nur Europäische Union]

Diese Symbole zeigen an, dass derartig gekennzeichnete Geräte nicht als normaler Haushaltsabfall entsorgt werden dürfen. Wenden Sie sich zur Entsorgung des Produkts oder der Batterie an die hierfür vorgesehenen Sammelstellen oder Einrichtungen, damit eine fachgerechte Wiederverwertung möglich ist.

Hinweis: Das Zeichen Pb unterhalb des Batteriesymbols gibt an, dass diese Batterie Blei enthält.

Informazioni per gli utenti sullo smaltimento delle apparecchiature e batterie obsolete



Prodotti



Batteria

[Solo per l'Unione Europea]

Questi simboli indicano che le apparecchiature a cui sono relativi non devono essere smaltite tra i rifiuti domestici generici. Se si desidera smaltire questo prodotto o questa batteria, prendere in considerazione i sistemi o le strutture di raccolta appropriati per il riciclaggio corretto.

Nota: Il simbolo Pb sotto il simbolo delle batterie indica che questa batteria contiene piombo.

Informatie voor gebruikers over het verwijderen van oude apparatuur en batterijen



Producten



Batterij

[Alleen Europese Unie]

Deze symbolen geven aan dat apparatuur met dit symbool niet mag worden weggegooid als algemeen huishoudelijk afval. Als u het product of de batterij wilt weggooien, kunt u inzamelsystemen of faciliteiten voor een geschikte recycling gebruiken.

Opmerking: Het teken Pb onder het batterijsymbool geeft aan dat deze batterij lood bevat.

IEC62471-5

Locatie-informatie van de markering

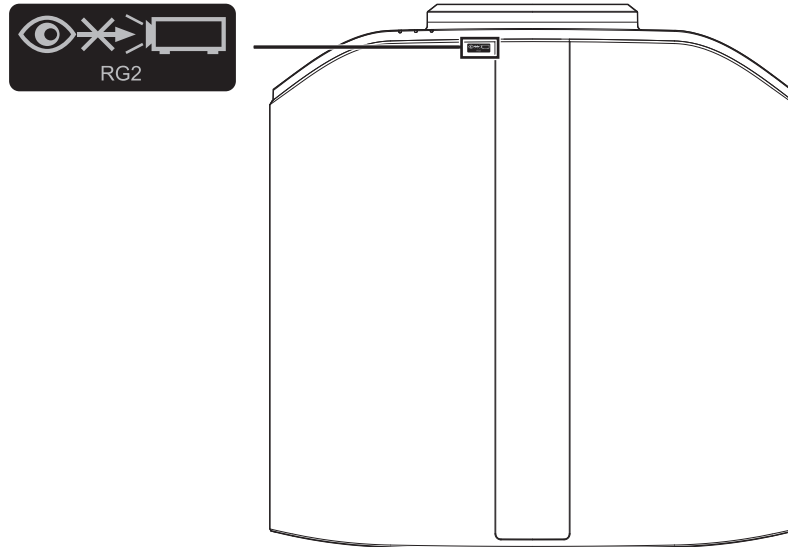

Net als bij andere felle lichtbron, kijk niet in de laserstraal, RG2 IEC 62471-5:2015

Inhoud

Om te beginnen

Veiligheidsvoorschriften	2
Accessoires/Optionele accessoires	9
Accessoires controleren	9
Optionele accessoires	9
Bedieningselementen en onderdelen	10
Hoofdeenheid - Voorzijde	10
Hoofdeenheid - Onderzijde	10
Hoofdeenheid - Zijkant	11
Hoofdeenheid - Achterzijde	11
Hoofdeenheid - Ingangspoorten	12
Afstandsbediening	13
Baterijen in afstandsbediening plaatsen	14
Effectief bereik van afstandsbediening	14
Menu	15

Installatie







Installatie van de projector	16
Voorzorgsmaatregelen tijdens installatie	16
Voorzorgsmaatregelen tijdens montage	17
Instelling van de positie	18
Aansluiting van de projector	19
Aansluiting op de HDMI-ingangspoort (digitale ingang)	19
Aansluiting op de LAN-poort	20
Aansluiting op de RS-232C-poort	20
Aansluiting op de TRIGGER-poort	21
Aansluiting van het stroomsnoer (bijgeleverd accessoire)	21

Gebruik

Video's bekijken	22
Instelling van het projectorscherm	24
Instelling van de lens in overeenstemming met de projectiepositie	24
De schermgrootte (hoogte/breedte) aanpassen	25
3D-films bekijken	26
De 3D SYNCHRO-EMITTER installeren	26
3D-films bekijken	27
3D-films aanpassen	27

Aanpassen/instellen

Een beeldkwaliteit selecteren in overeenstemming met het videotype	28
De beeldmodus instellen	28
Het kleurprofiel instellen	30
Instellen van de gewenste kleur (Kleur Management)	33
HDR-inhoud bekijken	34
Originele HDR-technologie van JVC	34
Samenwerking met UHD BD Player van Panasonic DP-UB9000	36
MPC (Multiple Pixel Control)	37

Nauwkeurige instelling van de beeldkwaliteit	38
De uitgangswaarde van het geprojecteerde beeld aanpassen (Gamma/Tone Mapping)	38
Fijnafstelling Gamma/Tone Mapping naar voorkeursinstellingen	41
Instelling Frame Adapt HDR	43
Instelling Auto Tone Mapping	44
Het nabeeld van snel bewegende beelden verminderen (Bewegingscontrole)	46
Aanpassingen en instellingen in het menu	48
Lijst van menu-items	48
 Beeld Aapn.	50
 Input Signaal	58
 Installatie	60
 Display Inst.	68
 Functie	69
 Informatie	71

Onderhoud

De lamp vervangen	72
Procedure voor vervanging van de lamp	72
De lamptijd resetten	74
Onderhoud van de kast en afstandsbediening	75
Reiniging en vervanging van het filter	75

Storingzoeken

Storingzoeken	76
Wanneer de Volgende Berichten Verschijnen... ..	80

Andere

Externe bediening	81
Specificaties van RS-232C	81
TCP/IP-aansluiting	81
Instructieformaat	82
Afstandsbedieningscode	83
Voorbeelden van mededelingen	84
Specificaties	85
Index	94

Symbolen die gebruikt worden in deze handleiding

RS3000 geeft een functie aan die ondersteund wordt door DLA-RS3000.

RS2000 geeft een functie aan die ondersteund wordt door DLA-RS2000.

RS1000 geeft een functie aan die ondersteund wordt door DLA-RS1000.

Items waarbij niet een van de bovenstaande symbolen is vermeld, worden ondersteund door alle modellen.

De illustraties van de projector die in deze handleiding worden gebruikt zijn die van DLA-RS3000. Het uiterlijk van de projector van andere modellen kan enigszins afwijken.

Accessoires/Optionele accessoires

Accessoires controleren

Lenskap 1 stuk

* Deze is bij de verzending op de hoofdeenheid bevestigd.

Afstandsbediening 1 stuk

Batterijen van AAA-formaat (voor werkingscontrole) 2 stukken

Stroomsnoer (voor VS) (ongeveer 2 m) 1 stuk

Stroomsnoer (voor VK) (ongeveer 2 m) 1 stuk

Stroomsnoer (voor EU) (ongeveer 2 m) 1 stuk

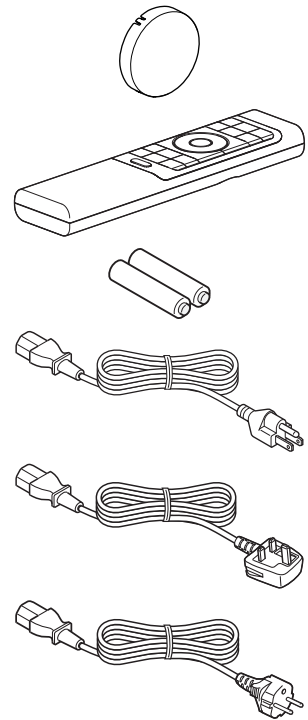

- Snelle Handleiding, veiligheidsmaatregelen, garantiekaart en ander gedrukt materiaal is ook bijgeleverd.
- Zorg dat u de "Veiligheidsmaatregelen" leest voorafgaand aan het gebruik van deze projector.
- Voor meer informatie over het bevestigen van de badge, raadpleeg de gebruikershandleiding die wordt meegeleverd bij de de badge.

Optionele accessoires

- Vervangingslamp: Productnr. PK-L2618UW
- 3D-BRIL: model PK-AG3
- 3D SYNCHRO-EMITTER: model PK-EM2

Bedieningselementen en onderdelen

Hoofdeenheid - Voorzijde

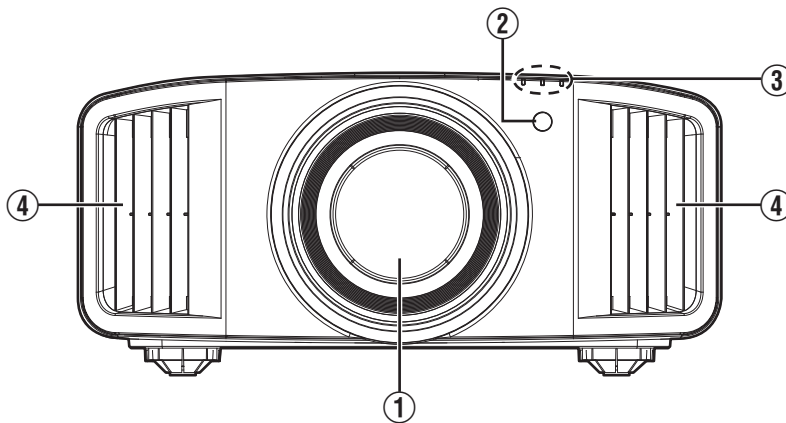

① Lens

Dit is een projectielens. Kijk niet door de lens wanneer er een beeld wordt geprojecteerd.

② Infrarood sensor (voorzijde)

Wanneer u de afstandsbediening gebruikt, moet u ze op deze zone richten.

* Er is ook een infrarood sensor op de achterzijde.

③ Controlelampje

Zie "Weergave van controlelampjes op de hoofdeenheid" P. 90.

④ Luchtuitlaatopening

Warme lucht wordt uitgestoten, om de binnentemperatuur te verlagen.

De luchtopeningen mogen niet worden afgedekt.

Hoofdeenheid - Onderzijde

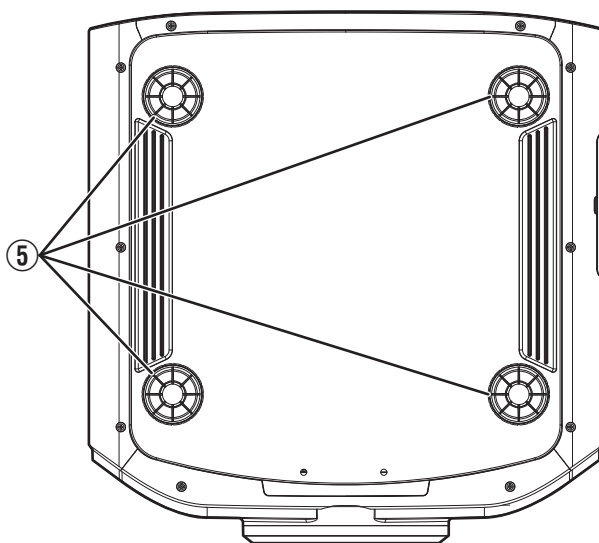

⑤ Voeten

De hoogte en de hoek van de projector kunnen worden afgesteld door aan de voet te draaien. (0 tot 5 mm) (P. 18)

Wanneer de voet is verwijderd, kunnen de gaten worden gebruikt als montagegaten voor de plafondbevestigingsbeugel.

Hoofdeenheid - Zijkant

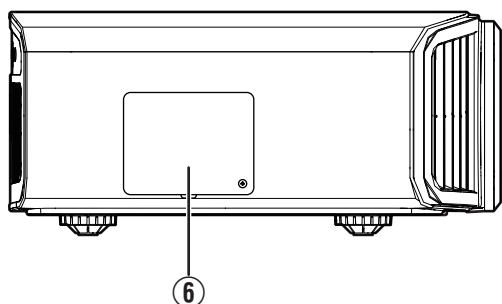

6 Lampdeksel

Verwijder dit deksel wanneer u de lichtbronlamp vervangt. (P. 72)

Hoofdeenheid - Achterzijde

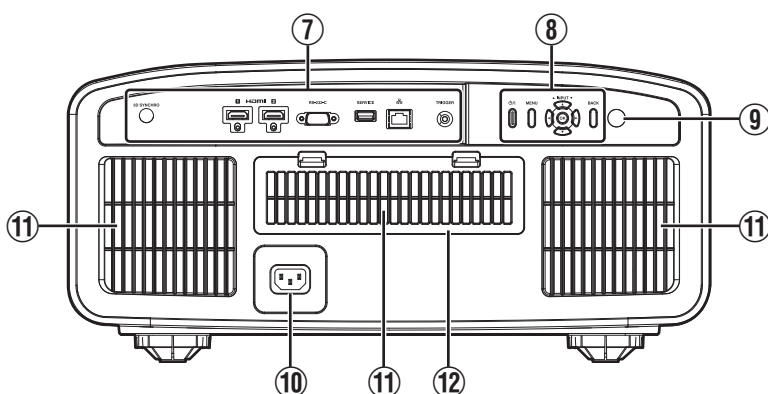

7 Ingangspoorten

Naast de video-ingangspoort zijn er nog andere aansluitpoorten voor apparaten zoals controllers en optionele apparatuur.

Zie "Hoofdeenheid - Ingangspoorten" P. 12 voor meer details over de aansluitingen.

8 Bedieningspaneel

Zie voor meer informatie het "Bedieningspaneel" op het onderstaande schema.

9 Infrarood sensor (achterzijde)

Wanneer u de afstandsbediening gebruikt, moet u ze op deze zone richten.

* Er is ook een infrarood sensor op de voorzijde.

10 Voedingsingangspoort

Sluit het bijgeleverde stroomkabel aan op deze poort.

11 Luchtinlaatopeningen

De inlaatopeningen zuigen lucht naar binnen om de binnentemperatuur te verlagen.

De uitstroom van warme lucht mag niet worden afgedekt of belemmerd. Als dit wel gebeurt, kan het apparaat defect raken.

12 Filterdeksel

Om onderhoud uit te voeren aan het filter, verwijdert u dit deksel. (P. 75)

Bedieningspaneel

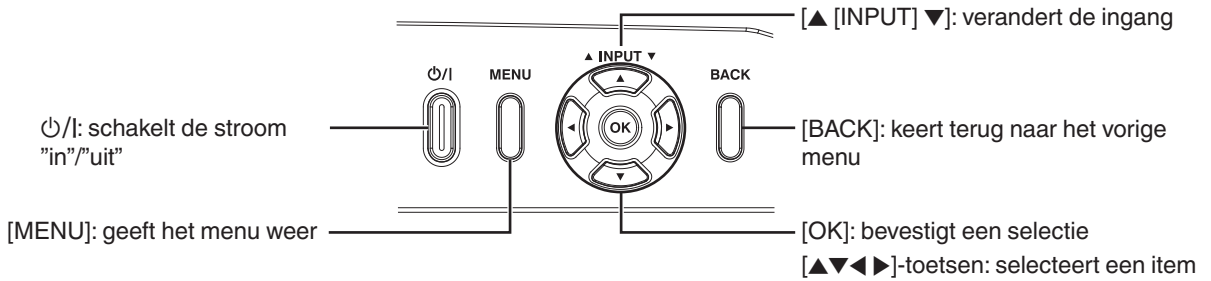

Hoofdeenheid - Ingangspoorten

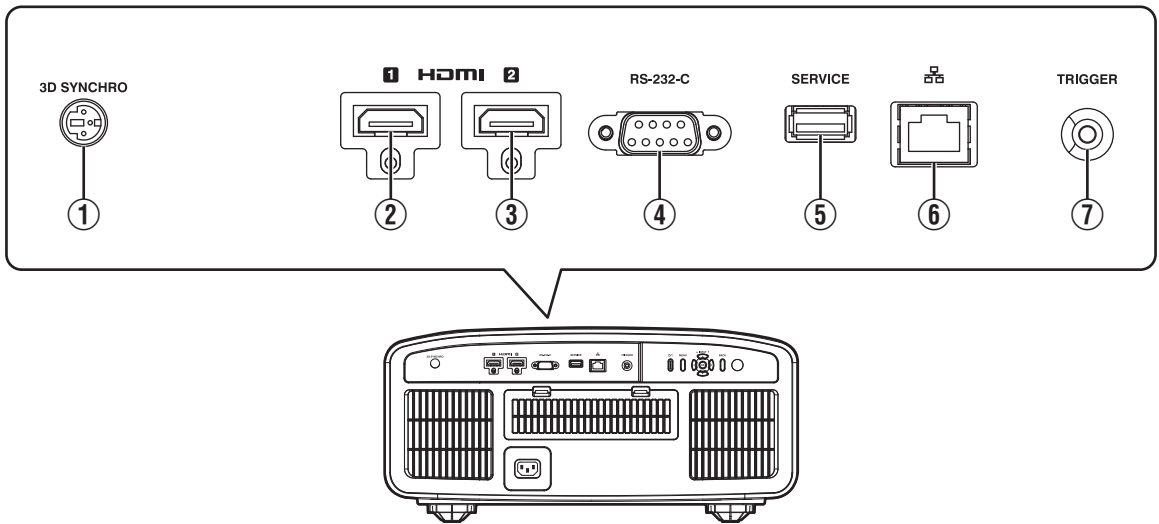

① [3D SYNCHRO]-poort

Als u een 3D SYNCHRO-EMITTER (apart verkrijgbaar) aansluit op deze poort, kunt u 3D-films bekijken.

② [HDMI 1] ingangspoort

③ [HDMI 2] ingangspoort

Voor de aansluiting op apparaten die HDMI-uitvoer ondersteunen. (P. 19)

Hij is bevestigd op het M3 vergrendelingsgat. De diepte van het schroefgat is 3 mm.

④ [RS-232C]-poort (D-sub 9-pins mannelijk)

De projector kan worden bediend door de aansluiting van een pc op deze poort.

⑤ [SERVICE]-poort

Voor het updaten van de software met behulp van een in de handel verkrijgbare USB-stick.

⑥ [LAN]-poort (RJ-45)

De projector kan worden bediend via het computernetwerk als hij wordt aangesloten op de pc, om bedieningscommando's naar de projector te verzenden.

⑦ [TRIGGER]-poort

Uitgangsaansluiting voor 12 V gelijkstroom, 100 mA voeding. Het wordt gebruikt voor het verzenden van uitgangssignalen om apparaten te bedienen, zoals een opheffend scherm dat is uitgerust met een trigger-functie.

Houd ermee rekening dat een slechte aansluiting schade kan toebrengen aan de projector. (Tip=DC +12 V, Sleeve=GND)

Afstandsbediening

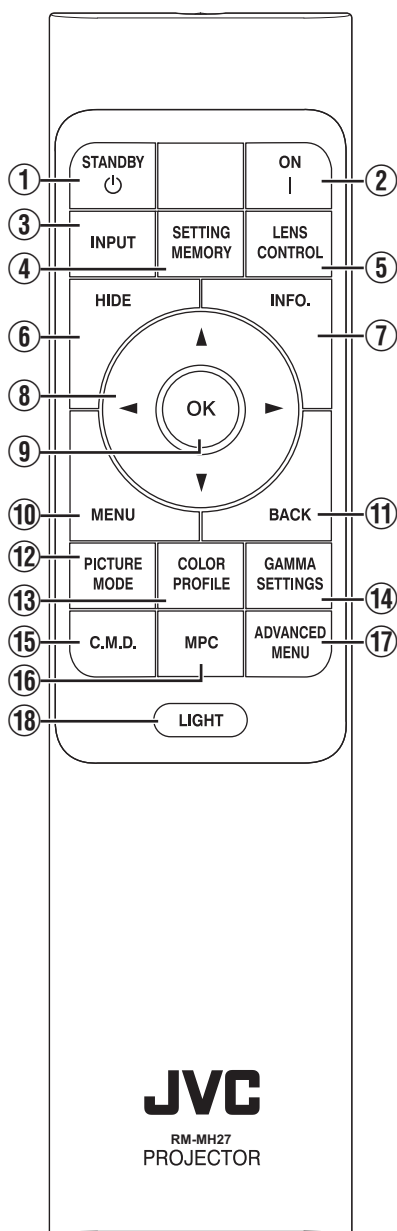

- ① **[STANDBY]**
Schakelt de stroom uit. (P. 23)
- ② **[ON]**
Schakelt de stroom in. (P. 22)
- ③ **[INPUT]**
Schakelt de ingang naar [HDMI 1] of [HDMI 2]. (P. 22)
- ④ **[SETTING MEMORY]**
Geeft het keuzemenu installatiemodus weer.
- ⑤ **[LENS CONTROL]**
Voor de instelling van focus, zoom en shift. (P. 24)
• Bij elke druk op de knop wordt de instelling veranderd in de onderstaande volgorde: "Focus" → "Zoom" → "Shift"...
- ⑥ **[HIDE]**
Verbergt het beeld tijdelijk. (P. 22)
- ⑦ **[INFO.]**
Geeft het informatiemenu weer. (P. 71)
- ⑧ **[▲▼◀▶]-toetsen**
Voor de selectie van een item.
- ⑨ **[OK]**
Bevestigt een geselecteerd item.
- ⑩ **[MENU]**
Geeft het menu weer of verbergt het menu als het wordt weergegeven.
- ⑪ **[BACK]**
Keert terug naar het vorige menu.
- ⑫ **[PICTURE MODE]**
Geeft het keuzemenu beeldmodus weer. (P. 28)
- ⑬ **[COLOR PROFILE]**
Geeft het keuzemenu kleurprofiel weer. (P. 30)
- ⑭ **[GAMMA SETTINGS]**
Geeft het menu gamma-instelling weer.
- ⑮ **[C.M.D.]**
Geeft het keuzemenu frame-interpolatie weer. (P. 47)
- ⑯ **[MPC]**
Geeft het menu MPC instelling weer. (P. 37)
- ⑰ **[ADVANCED MENU]**
Bij elke druk op de knop wordt de menuweergave weergegeven in de onderstaande volgorde: "Beeld Mode" → "Kleurprofiel" → "Kleurtemperatuur" → "Bewegingscontrole".
- ⑱ **[LIGHT]**
Verlicht de knoppen op de afstandsbediening.

Batterijen in afstandsbediening plaatsen

De batterijen plaatsen

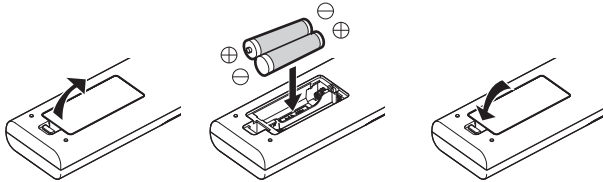

De batterijen verwijderen

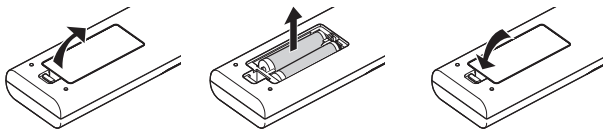

- Als de afstandsbediening dicht bij het apparaat moet worden gehouden om te werken, betekent dit dat de batterijen bijna leeg zijn. Vervang de batterijen (AAA).
- Plaats de batterijen volgens de \oplus \ominus -markeringen. Breng het \ominus -uiteinde eerst in. Verwijder de batterijen vanaf de \oplus kant.
- Verwijder de batterijen en wacht vijf minuten als er zich een fout voordoet tijdens het gebruik van de afstandsbediening. Plaats de batterijen terug en gebruik de afstandsbediening.

LET OP

- Leg de afstandsbediening niet op een plaats die is blootgesteld aan direct zonlicht of hoge temperaturen. Deze kan vervormd raken door de hitte of de interne onderdelen kunnen ongunstig beïnvloed worden, waardoor brandgevaar ontstaat.
- Verwijder de batterijen uit de afstandsbediening wanneer u deze opbergt. De afstandsbediening gedurende een langere periode opbergen zonder de batterijen te verwijderen kan ertoe leiden dat de batterijen gaan lekken.
- Risico van ontploffing als de batterij wordt vervangen door een onjuist type. Gooi gebruikte batterijen weg volgens de instructies.
- Wilt u de batterij weggooien, gebruik dan de inzamelingsystemen of -faciliteiten voor een passende recycling van het product.

Effectief bereik van afstandsbediening

Wanneer u de afstandsbediening naar de sensor op dit apparaat (op de voor- of achterzijde) richt, moet u ervoor zorgen dat de afstand tot de sensor maximaal 7 m is. Ga dichterbij het apparaat staan als de afstandsbediening niet goed werkt.

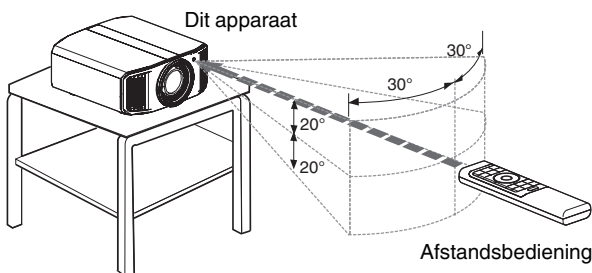

Bediening door de weerspiegeling van een scherm enz.

Zorg ervoor dat het totaal van afstand A (tussen dit apparaat en het scherm) en afstand B (tussen de afstandsbediening en het scherm) maximaal 7 m is.

* Omdat de efficiëntie van de signalen die weerspiegeld worden vanaf de afstandsbediening varieert in functie van het gebruikte schermtype, kan de bruikbare afstand lager zijn.

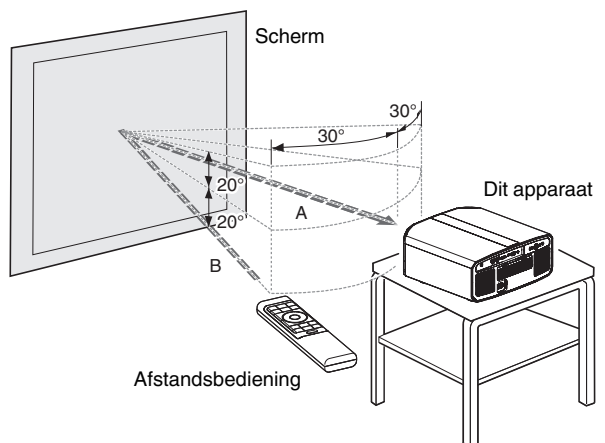

Menu

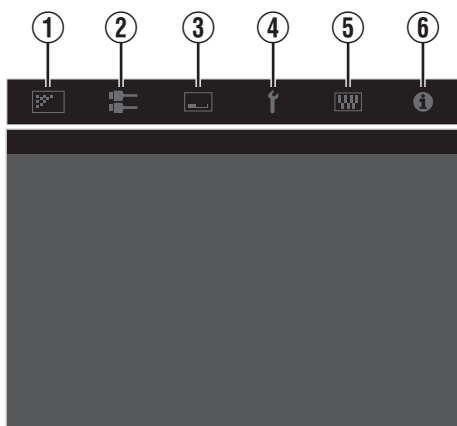

Selecteer het pictogram bovenaan het menu om het overeenkomstige instellingsitem weer te geven zoals hieronder wordt getoond.

① Beeld Aangep.



② Input Signaal



③ Installatie



④ Display Inst.



⑤ Functie



⑥ Informatie



Installatie van de projector

Vorzorgsmaatregelen tijdens installatie

Lees de volgende voorzorgsmaatregelen aandachtig voor u dit apparaat installeert.

Bij het dragen van dit toestel

Dit apparaat is zwaar in gewicht. Zorg ervoor dat er altijd tenminste twee mensen zijn die het apparaat dragen.

Niet installeren op de volgende plaatsen

Dit apparaat is een precisietoestel. Het mag niet geïnstalleerd of gebruikt worden op de volgende plaatsen. Als dit wel gebeurt, kan dit leiden tot brand of een defect.

- Stoffige, natte en vochtige plaatsen
- Plaatsen waar oliehoudende rook of sigarettenrook kan voorkomen
- Bovenop een tapijt of bed, of op andere zachte oppervlakken
- Plaatsen die zijn blootgesteld aan direct zonlicht
- Plaatsen waar hoge of lage temperaturen heersen
- Installeer dit apparaat niet in een ruimte die oliehoudend is of waar sigarettenrook kan voorkomen. Zelfs een kleine hoeveelheid rook of olie kan een lange-termijnpact hebben op dit apparaat.
- * Dit apparaat brengt een grote hoeveelheid warmte voort, en is ontworpen om koude lucht in te zuigen voor de afkoeling van de optische onderdelen. Als het apparaat op de bovenstaande plaatsen gebruikt wordt, kan er zich vuil aan het lichtpad hechten, met als gevolg donkere beelden of matte kleuren.
- * Vuil dat vastkleeft aan de optische onderdelen kan niet verwijderd worden.

Plaats het apparaat op een afstand van de muur enz.

Omdat het apparaat een grote hoeveelheid warmte uitstoot, moet het op voldoende afstand van de omgeving geïnstalleerd worden, zoals hieronder getoond is.

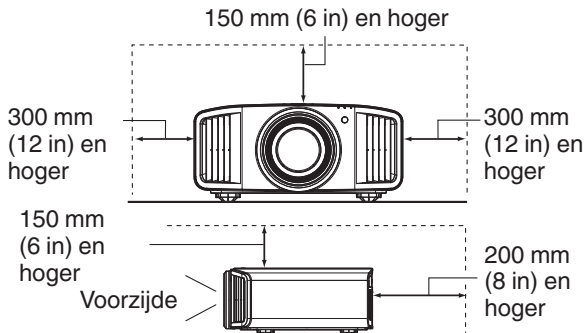

Laat het voorgedeelte van het apparaat vrij. Als er zich een versperrend voorwerp voor de luchtuitlaatopening bevindt, stroomt de warme lucht terug naar het apparaat, waardoor het oververhit kan raken. Hete lucht die uit het apparaat stroomt, kan schaduwen werpen op het scherm (verwarmingswazigheidsfenomeen).

Gebruik van de projector

Dit apparaat maakt gebruik van een projectielamp, die warm wordt tijdens het gebruik. Projecteer niet onder volgende omstandigheden. Als dit wel gebeurt, kan dit leiden tot brand of een defect.

- Projectie met het apparaat in verticale stand

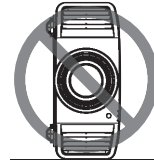

- Projectie met het apparaat in een hellingshoek

Horizontale richting: maximaal $\pm 5^\circ$

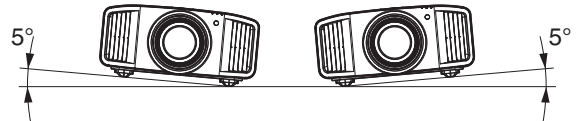

Verticale helling: maximaal $\pm 10^\circ$

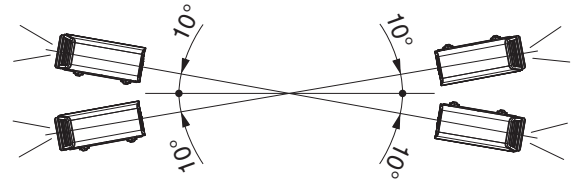

- Er kan een storing optreden als de hoek niet wordt ingesteld binnen het bovenvermelde bereik.

Installatie van het scherm

Installeer het apparaat en het scherm zo dat ze loodrecht op elkaar staan.

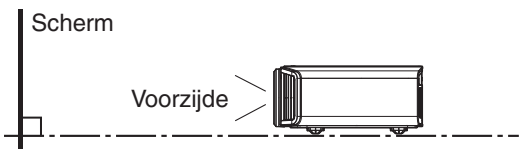

- Kies een schermmateriaal met niet-uniforme patronen. Uniforme patronen zoals ruitpatronen kunnen leiden tot het voorkomen van interferentiepatronen.
- In dat geval kunt u de grootte van het scherm wijzigen om de interferentiepatronen minder zichtbaar te maken.

Gebruik van de projector op grote hoogte

Als u dit apparaat gebruikt op een plaats die hoger ligt dan 900 m boven het zeeniveau (lage luchtdruk), dient u de "Grote-Hoogtemodus" in te stellen op "Aan". (P. 71)

Voorzorgsmaatregelen tijdens montage

Vastzetten (montage) van de projector

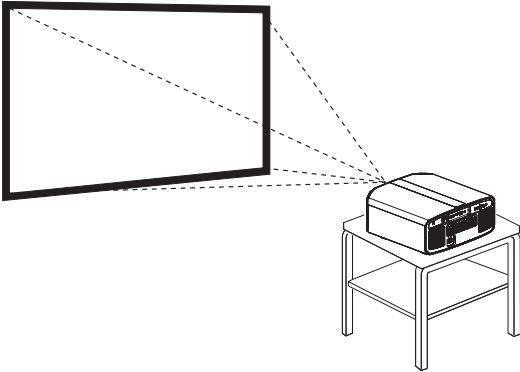

- Installeer het apparaat horizontaal als het in een vaste gebruikpositie moet gemonteerd worden.
- Zorg ervoor dat de hoofdeenheid vastgezet is, om ongevallen te voorkomen, bijvoorbeeld bij een aardbeving.

Vastzetten met schroeven

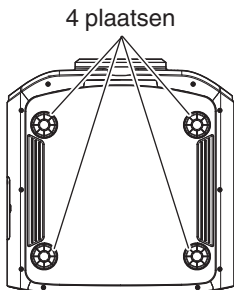

Verwijder de vier voeten op de onderzijde, en zet het apparaat vast met de schroeven (M5-schroeven, 20 tot 25 mm).

- * Het gebruik van andere dan de genoemde schroeven kan het apparaat beschadigen of het apparaat uit de houder doen vallen.

Vastzetten van de projector (plafondmontage)

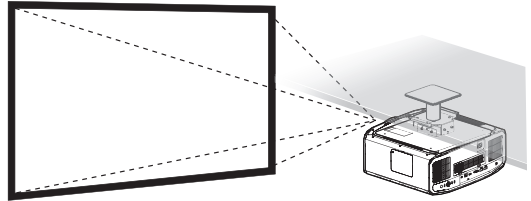

- Vraag uw dealer om het toestel voor u te installeren. Als u het toestel zelf installeert kan deze vallen, met verwondingen als gevolg.
- Neem de nodige maatregelen om te voorkomen dat de hoofdeenheid naar beneden valt, bijvoorbeeld tijdens een aardbeving.
- Ongeacht de garantieperiode kan JVC niet aansprakelijk worden gesteld voor enige schade aan het product die veroorzaakt wordt door de montage van het apparaat met montagestukken die niet van JVC zijn of op een plaats die niet geschikt is voor plafondmontage.
- Let op de omgevingstemperatuur bij gebruik van het apparaat als het aan het plafond hangt. Als er verwarming wordt gebruikt, is de temperatuur tegen het plafond mogelijk hoger dan verwacht.
- Bevestig het apparaat aan de plafondbevestigingsbeugel, stel het aanhaalmoment in op het bereik tussen 1,5 Nm en 2,0 Nm. Aanhaalmoment vastdraaien met meer dan het bovenstaande bereik kan schade aan het toestel veroorzaken, wat ertoe kan leiden dat het apparaat valt.
- Bij hergebruik van de plafondmontagebeugel van een oud model, raadpleeg de specialist om te controleren of er problemen zijn met de omringende ruimte en de toename van het gewicht.
- Installeer het stopcontact op een toegankelijke hoogte om de stekker uit te trekken. Of installeer de schakelaar op een toegankelijke hoogte om de projector uit te schakelen. Als u informatie nodig hebt, neem dan contact op met uw geautoriseerde dealer of specialist.

Instelling van de positie

Instelling van de elevatiehoek van de projector

De hoogte en helling van het apparaat (0 tot 5 mm) kan worden ingesteld door aan de voeten te draaien. Til het apparaat op en stel de vier voeten af.

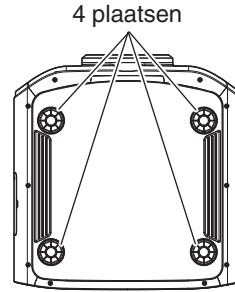
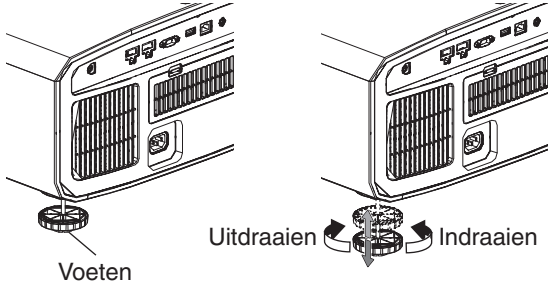

Instelling van de positie van het beeld

Met behulp van de lens shift-functie van dit apparaat kunt u het beeld omhoog/omlaag of naar links/rechts verschuiven. Stel het in op de gewenste positie.

➔ "Instelling van de lens in overeenstemming met de projectiepositie" (P. 24)

Horizontale positie

Verticale positie: 0 % (midden)

Tot ongeveer 43% **RS3000** en 34% **RS2000** **RS1000** van het geprojecteerde beeld *

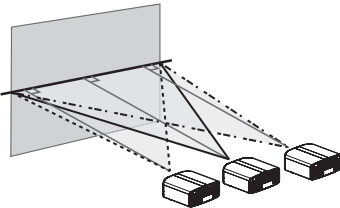

Verticale positie

Horizontale positie: 0 % (midden)

Tot ongeveer 100% **RS3000** en 80% **RS2000** **RS1000** van het geprojecteerde beeld *

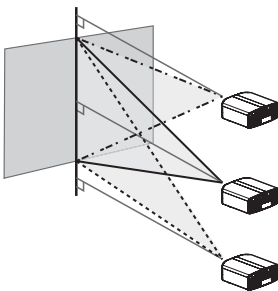

* 16:9 beeld

Bereik van lens shift (16:9)

RS3000

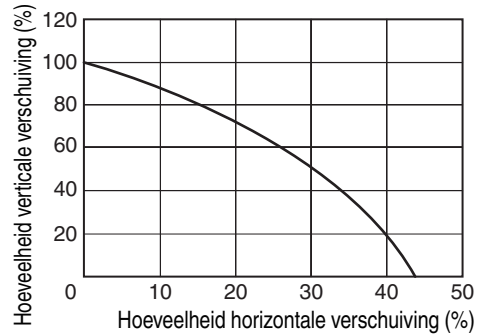

RS2000 **RS1000**

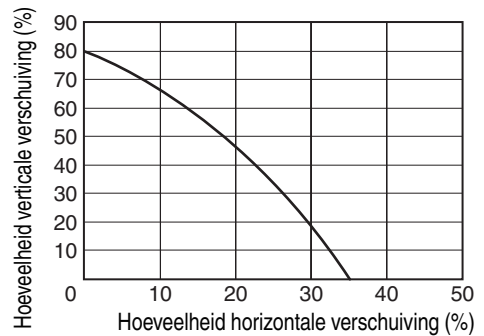

- De maximale verticale verschuiving varieert in functie van de grootte van de horizontale verschuiving. De maximale horizontale verschuiving verandert zo ook in functie van de grootte van de verticale verschuiving.
- De waarden in de grafiek zijn indicatief bedoeld. Gebruik ze als referentie tijdens de installatie.

Aansluiting van de projector

- Schakel de stroom niet in voor de aansluiting is voltooid.
- De aansluitingsprocedures verschillen in functie van het gebruikte toestel. Raadpleeg voor meer informatie de gebruiksaanwijzing van het toestel dat moet worden aangesloten.
- Deze projector wordt gebruikt voor de projectie van beelden. Om de audio van aangesloten toestellen weer te geven, moet een apart audioweergaveapparaat zoals een versterker of luidspreker aangesloten worden.
- De beelden worden mogelijk niet weergegeven, afhankelijk van de toestellen en kabels die moeten worden aangesloten.
Gebruik een hoge snelheid HDMI-kabel (apart verkrijgbaar) die HDMI-gecertificeerd is.
Gebruik een gecertificeerde Premium High Speed HDMI-kabel (18 Gbps compatibel) bij het invoeren van 4K videosignalen vanaf een extern apparaat.
- Raadpleegt u alstublieft ook "HDMI 2 EDID" P. 59.
- Sommige kabels kunnen niet aangesloten worden op dit apparaat, omwille van de grootte van hun stekkerkap.

Aansluiting op de HDMI-ingangspoort (digitale ingang)

Aansluiting via HDMI-kabel

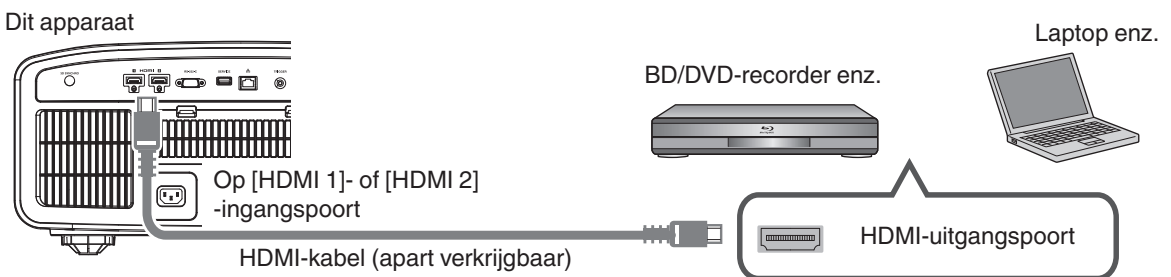

- Als er ruis optreedt, plaats de laptop dan verder van het apparaat.

Aansluiten via en AV-versterker

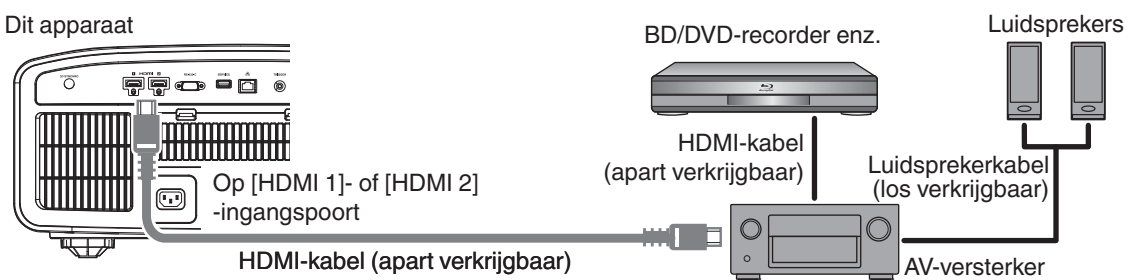

- Als de bron aangesloten is op de projector via tussenliggende apparatuur zoals een AV-versterker of -verdeler, verschijnt het videobeeld mogelijk niet, afhankelijk van de specificaties van de tussenliggende apparatuur. Sluit in dat geval het bronapparaat rechtstreeks op de projector aan en controleer of het videobeeld wordt weergegeven.

Aansluiting via HDMI-DVI-conversiekabel

Dit apparaat

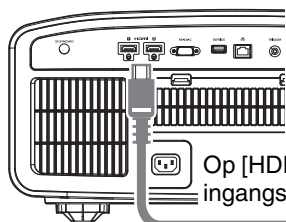

HDMI-DVI-conversiekabel (apart verkrijgbaar)

Desktop-pc enz.



DVI-uitgangspoort

- Als er ruis optreedt, plaats de desktop-pc dan verder van het apparaat.
- Probeer als de video niet wordt weergegeven de lengte van de kabel te verkleinen of de resolutie van de videotransmissieapparatuur te verlagen.

Aansluiting op de LAN-poort

Dit apparaat

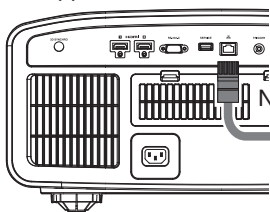

Aansluitkabel (apart verkrijgbaar)

Desktop-pc enz.

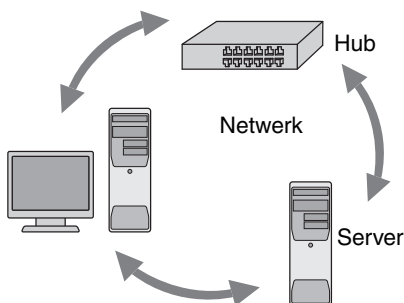

- Het netwerk wordt gebruikt voor de bediening van dit apparaat. Het wordt niet gebruikt voor het verzenden of ontvangen van videosignalen.
- Neem contact op met uw netwerkbeheerder voor informatie over de netwerkverbinding.
- Stel "ECO Mode" in op "Uit" als LAN-communicatie tot stand wordt gebracht in de Stand-bymodus. (P. 69)
- Zie "Externe bediening" P. 81 voor meer informatie over de bediening.

Aansluiting op de RS-232C-poort

Dit apparaat

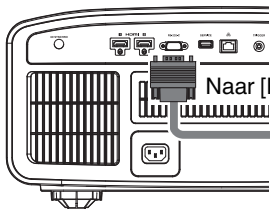

RS-232C Aansluitkabel (apart verkrijgbaar)

Laptop enz.

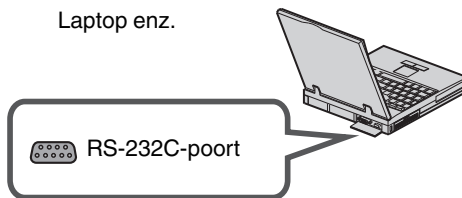

- Stel "ECO Mode" in op "Uit" als RS-232C LAN-communicatie tot stand wordt gebracht in de Standbymodus. (P. 69)
- Zie "Externe bediening" P. 81 voor meer informatie over de bediening.

Aansluiting op de TRIGGER-poort

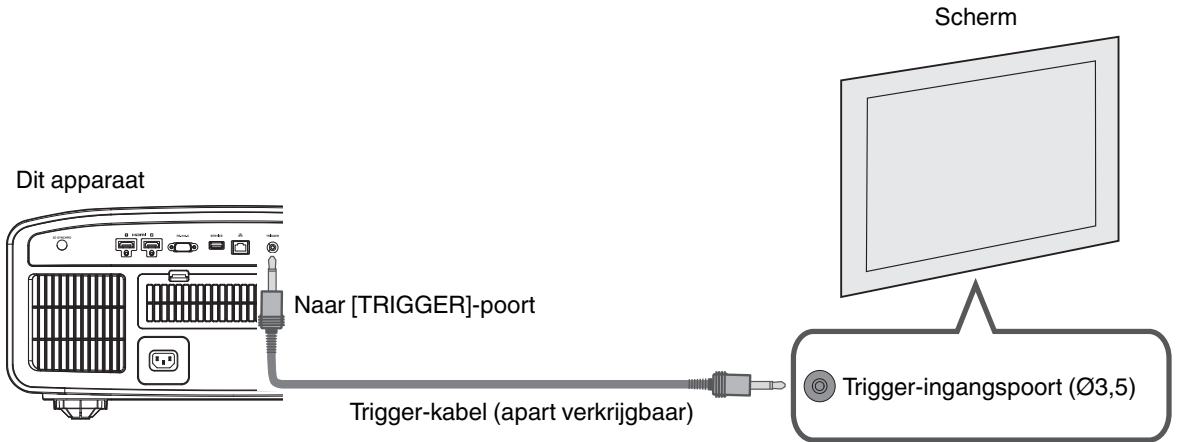

- Gebruik deze niet om stroom te leveren aan andere toestellen.
- Een aansluiting op de audiopoort van een ander toestel kan een storing of defect in het toestel veroorzaken.
- Een gebruik beneden de nominale waarde veroorzaakt storingen in het apparaat.
- De trigger-poort levert een spanning van 12 V. Ga voorzichtig te werk om een kortsluiting te voorkomen.
- De fabrieksinstelling is "Uit". Configureer om de instelling te wijzigen het item "Trigger" in het menu (P. 69).

Aansluiting van het stroomsnoer (bijgeleverd accessoire)

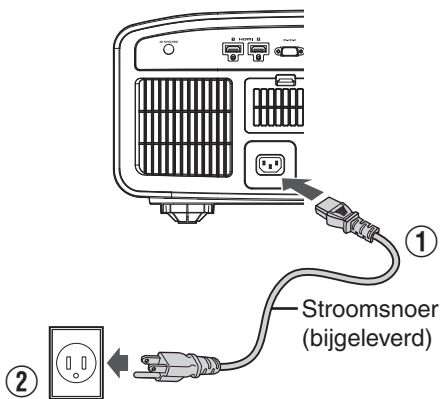

- ① Sluit het bijgeleverde stroomsnoer aan op de voedingsingangspoort op de hoofdeenheid
- ② Steek de bijgeleverde stroomstekker in de wandcontactdoos

Voorzorgsmaatregelen om brand en elektrische schokken te voorkomen

- Het stroomverbruik van dit toestel is groot. Gelieve het rechtstreeks aan te sluiten op de wandcontactdoos.
- Trek de stekker uit het stopcontact wanneer u de projector niet gebruikt.
- Sluit het apparaat alleen aan met het bijgeleverde stroomsnoer.
- Gebruik geen andere spanning dan de aangeduide voedingsspanning.
- Het stroomsnoer mag niet beschadigd, stuk of gewijzigd zijn. Plaats geen zwaar voorwerp op het stroomsnoer, verwarm het niet of trek er niet aan. Als u dit doet kan het stroomsnoer beschadigd raken.
- Trek het stroomsnoer niet uit met natte handen.

Video's bekijken

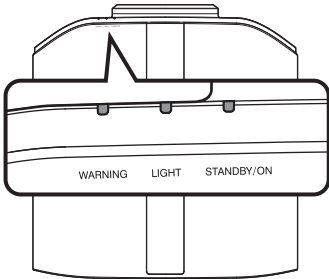
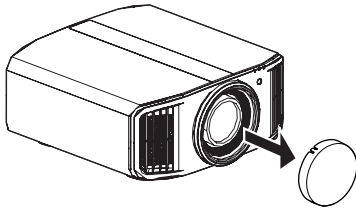

Afstandsbediening

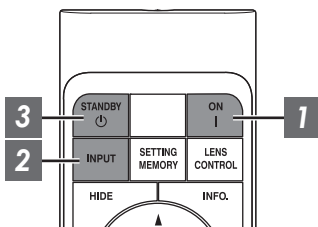

Dit apparaat

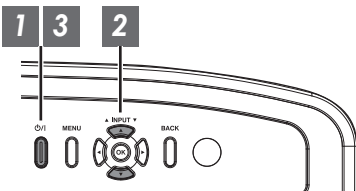

OPMERKING

- Zorg ervoor dat u de lenskap verwijderd.
- Sluit het stroomsnoer aan, en controleer of het "STANDBY/ON"-controlelampje rood gaat branden.
- Tijdens de stand-bystand in de "ECO Mode", licht het "STANDBY/ON"-controlelampje niet op, zelfs niet wanneer de stekker van het netsnoer goed is aangesloten.
In dit geval, annuleert u de stand-bymodus door op een willekeurige toets op de afstandsbediening te drukken of door gebruik te maken van de O/I -knop op de projector wanneer u het apparaat inschakelt.

1 Schakel de stroom in

Afstandsbediening: druk op de I [ON]-knop

Projector: druk op de O/I -knop

- Het "STANDBY/ON"-controlelampje verandert van rood (licht uit in "ECO Mode") naar groen (het lampje gaat uit nadat het apparaat is opgestart).

"STANDBY/ON" gaat branden (rood) In stand-by-status

"STANDBY/ON" gaat branden (groen) Tijdens het opstarten van de lamp

"STANDBY/ON" licht uit Wanneer in "ECO Mode"



2 Kies het beeld dat geprojecteerd moet worden

Afstandsbediening/projector: druk op de [INPUT]-knop om het ingangssignaal te schakelen

- Laat het geselecteerde toestel afspelen om het beeld te projecteren.

Het beeld tijdelijk verbergen

Druk op de [HIDE]-knop op de afstandsbediening

- Het "STANDBY/ON"-controlelampje begint in het groen te knipperen.
- Druk nogmaals op de [HIDE]-knop om de weergave van het beeld te hervatten.
- De stroom kan niet uitgeschakeld worden wanneer het beeld tijdelijk verborgen is.

3 Schakel de stroom uit

Afstandsbediening: druk op de  [STANDBY]-knop

Projector: druk op de /I-knop

- Druk terwijl het bericht "Apparaat uitschakelen ?" wordt weergegeven opnieuw op de knop.
- Het lampje gaat uit en het "STANDBY/ON"-controlelampje schakelt van een groen licht naar een knipperend rood licht.
- Nadat het lampje is uitgegaan, draait de ventilator nog ongeveer 60 seconden om de lamp af te koelen (Afkoelingsmodus). Koppel het stroomsnoer niet los terwijl de afkoeling aan de gang is.
- Na ongeveer 60 seconden verandert het "STANDBY/ON"-controlelampje van knipperend rood in continu rood.

"STANDBY/ON" knipperend (rood)
In de Afkoelingsmodus



"STANDBY/ON" gaat branden (rood)
In stand-by-status



- Bevestig de lenskap.

LET OP

- De stroom kan na het inschakelen gedurende ongeveer 80 seconden niet worden uitgeschakeld.
- De stroom kan niet opnieuw worden ingeschakeld terwijl de afkoeling aan de gang is (60 seconden).
- Trek de stroomstekker uit als het apparaat gedurende lange tijd niet zal gebruikt worden.
- Als de aanduiding van de indicator verschilt met de beschrijving, raadpleeg "Weergave van controlelampjes op de hoofdeenheid" P. 90 voor meer informatie.

Instelling van het projectorscherm

Instelling van de lens in overeenstemming met de projectiepositie

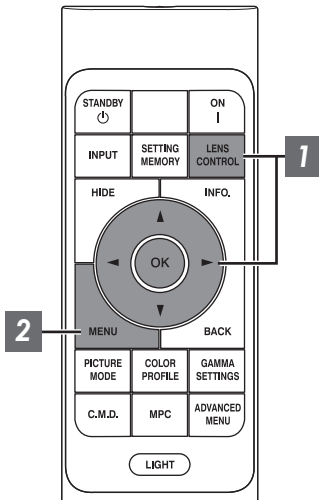

1 Druk op de [LENS CONTROL]-knop, en gebruik de [▲▼◀▶]-toetsen om de Focus, de Zoom (schermgrootte) en de Shift (schermpositie) in te stellen

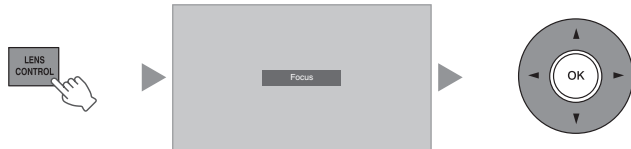

- Bij elke druk op de [LENS CONTROL]- of [OK]-knop wordt de modus veranderd in de onderstaande volgorde: "Focus" → "Zoom" → "Shift" → "Focus"...
- Bediening van de lensbedieningsfunctie is gedeactiveerd wanneer het lensslot op "Aan" is ingesteld. (P. 61)
- Zie "Lens Controle" P. 61 voor meer gedetailleerde informatie.



Focus Instelling



Instelling Zoom (schermgrootte)

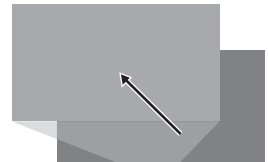

Instelling Shift (schermpositie)

2 Druk eenmaal op de [MENU]-knop of tweemaal op het [BACK] om de aanpassing te voltooien

Aanpassingspatroon weergegeven op het aanpassingsscherm

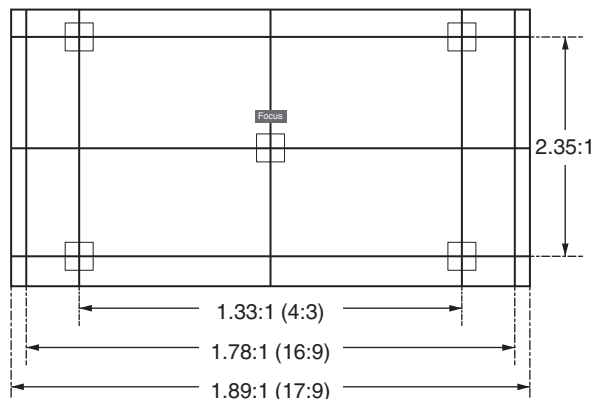

Pas de weergave aan in overeenstemming met de kijkhoek van de respectievelijke hoogte-breedteverhoudingen voor de aanpassingspatronen.

* Dit wordt niet weergegeven als "Beeld Patroon" is geconfigureerd naar "Uit".

De schermgrootte (hoogte/breedte) aanpassen

De schermgrootte van het geprojecteerde beeld kan optimaal ingesteld worden in overeenstemming met de originele schermgrootte (hoogte/breedte) die werd ingevoerd.

- 1 Druk op de [MENU]-knop om het menu weer te geven
- 2 Selecteer "Installatie" → "Aspect" in het menu, selecteer dan de instelling en druk op [OK]

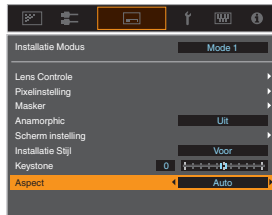

Instelling	Beschrijving
Zoom	Vergroot het ingevoerde beeld maximaal horizontaal met behoud van de hoogte-breedte verhouding voor weergave. Een deel van het beeld dat verticaal langs de rand loopt wordt niet weergegeven. * Wordt weergegeven met een breedte van 3840 pixels in de 3D-modus.
Auto	Vergroot het ingevoerde beeld maximaal horizontaal of verticaal met behoud van de aspect ratio voor weergave.
Native	Vergroot de afbeelding 4 keer voor weergave in het midden als de grootte van het scherm van het ingevoerde beeld 1920x1080 of kleiner is, of 2048x1080. Als de grootte van het scherm van het ingevoerde beeld groter is dan 1920x1080 (met uitzondering van 2048x1080), dan wordt het beeld in het midden zonder vergroting weergegeven.

- 3 Druk op de [MENU]-knop om af te sluiten

Voorbeeld van ingangsbeeld en schermgrootte

Instelling \ Input Beeldformaat	Zoom	Auto	Native
720x480			
1920x1080			

3D-films bekijken

Als u gebruik maakt van de 3D-BRIL (PK-AG3) en 3D SYNCHRO-EMITTER (PK-EM2), beide apart verkrijgbaar, kunt u genieten van 3D-videobeelden.

De 3D SYNCHRO-EMITTER installeren

7 Sluit de 3D SYNCHRO-EMITTER aan op de [3D SYNCHRO]-poort van de hoofdeenheid

Installatievoorbeeld

Dit apparaat

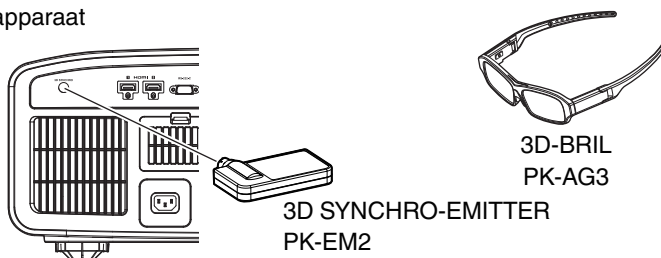

3D-films bekijken

1

Sluit dit apparaat aan op een 3D-compatibel HDMI-toestel, en schakel de stroom in om het 3D-videobeeld af te spelen

- Zie de gebruiksaanwijzing van de speler of recorder die u gebruikt voor meer informatie over het afspelen van 3D-videobeelden.
- Dit apparaat ondersteunt de volgende 3D-formaten.
 - Frame packing
 - Side-by-side
 - Top-and-bottom

Instellen van het 3D-formaat

- 1 **Selecteer "Input Signaal" → "3D Instelling" → "3D Formaat" in het menu om het formaat te schakelen**

Formaat	Beschrijving
Auto	Bepaalt en stelt het formaat automatisch in bij ontvangst van het 3D-signaal.
Naast Elkaar	Selecteer deze instelling als het 3D-ingangssignaal van het side-by-side-formaat is.
Boven- en Onder	Selecteer deze instelling als het 3D-ingangssignaal van het top-and-bottom-formaat is.
2D	Selecteer deze instelling als 2D-beelden onterecht herkend worden als 3D-beelden.

- * Als een signaal niet weergegeven kan worden als een 3D afbeelding, zal het selecteren van het formaat de afbeelding niet naar 3D veranderen. Raadpleeg ("Soorten mogelijke ingangssignalen" P. 89) voor meer informatie over compatibele ingangssignalen.
- * In de standaardinstelling is "3D Formaat" ingesteld op "Auto" voor de automatische projectie van 3D-beelden.

2

Schakel de stroom van de 3D-BRIL in en zet hem op

3D-films aanpassen

3D-videobeelden worden mogelijk anders waargenomen door verschillende kijkers. Ook uw lichamelijke toestand op het moment van het kijken kan een rol spelen. Daarom wordt u aanbevolen om de videobeelden op gepaste wijze in te stellen.

1

Selecteer "Input Signaal" → "3D Instelling" uit het menu

Instelling van parallax (Parallax)

Stel de verplaatsing van het beeld voor het linker en rechter oog apart in om het beste 3D-effect te verkrijgen.

- Gebruik hiertoe de ◀▶-toetsen om de cursor te verplaatsen.
- Instelbereik: -15 tot +15

Instelling van crosstalk (Overspraak Reductie)

Dubbele beelden (overlapping van het linkse beeld door het rechtse of vice versa) kunnen beperkt worden, opdat een heldere kwaliteit verkregen wordt.

- Gebruik hiertoe de ◀▶-toetsen om de cursor te verplaatsen.
- Instelbereik: -8 tot +8

2

Druk op de [MENU]-knop om af te sluiten

Een beeldkwaliteit selecteren in overeenstemming met het videotype

De beeldmodus instellen

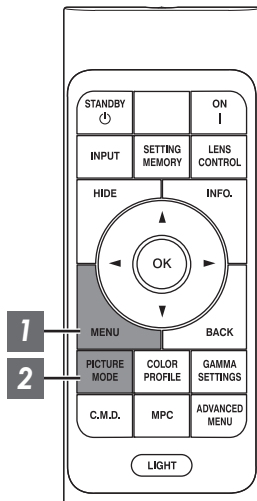

1 Druk op de [MENU]-knop om het menu weer te geven, en gebruik vervolgens de ↑↓-toetsen om "Inhoudstype" te selecteren. Druk vervolgens op [OK]

Hierdoor kunt u een beeldmodus selecteren die geschikt is voor de te bekijken inhoud.

Item	Beschrijving
Auto	Schakelt het videotype automatisch in volgens het ingangsvideosysteem. Na automatisch te hebben overgeschakeld, schakelt de beeldmodus over naar de instelling die vooraf is geconfigureerd in "Auto Pic.-modus selecteren". ➔ "Auto Pic.-modus selecteren" (P. 59)
SDR	Beeldmodus geschikt voor het bekijken van SDR-inhoud.
HDR10	Beeldmodus geschikt voor het bekijken van HDR10-inhoud.
HLG	Beeldmodus geschikt voor het bekijken van HLG-inhoud.

Configureren van het videotype op "Auto" wisselt Inhoudstype automatisch volgens het ingangsvideosysteem.

HDMI-pakketinformatie	Inhoudstype
ST2084	HDR10
HLG	HLG
Anders dan het bovenstaande/Buiten bereik/Nee-signaal	SDR

Druk op de [PICTURE MODE] knop, gebruik de [▲▼]-toetsen om "Beeld Mode" te selecteren en druk op [OK]

- U kunt de instelling ook uitvoeren door de [MENU] knop in te drukken om het menu weer te geven, gevolgd door "Beeld Aanp." → "Beeld Mode" te selecteren.

Videotype (*)	Beschikbare beeldmodi	Beschrijving
SDR	Natuurlijk	Beeldkwaliteit die gericht is op de weergave van natuurlijke kleur en gradatie. Geschikt voor films van toneel enz.
	Bioscoop	Reproduceert het beeld in levendige kleuren. Geschikt voor alle films.
	Film RS3000 RS2000	Reproduceert getrouw de textuur van films.
	THX RS3000	Beeldkwaliteit gecertificeerd door THX.
	User 1 tot User 3	Creëert de mogelijkheid tot de opslag en het ophalen van door de gebruiker ingestelde beeldkwaliteitsgegevens.
HDR10	Frame Adapt HDR	Beeldmodus die de HDR Tone Mapping van elk beeld in de HDR10-inhoud analyseert en automatisch aanpast. Het maakt gebruik van een origineel analyse-algoritme waarmee gebruikers kunnen genieten van alle HDR-content met of zonder metagegevens. Frame Adapt HDR werkt met HDR10-formaat op elk apparaat.
	HDR10	Deze stand is geschikt voor het bekijken van HDR10-content, zoals Ultra HD Blu-ray en streamingservice, omdat het gebruik maakt van het wijde kleurenbereik en contrast.
	Pana_PQ	Beeldmodus uitsluitend gebruikt voor Panasonic UHDBD-spelers. Voor meer informatie over het gebruik van deze modus, zie P. 36.
HLG	HLG	Beeldkwaliteit geschikt voor weergave van inhoud geproduceerd in Hybrid Log-Gamma, een HDR-standaard voor HLG-uitzending.
HDR10/HLG	User 4 tot User 6	Creëert de mogelijkheid tot de opslag en het ophalen van door de gebruiker ingestelde beeldkwaliteitsgegevens.

* Videotype dat automatisch wordt bepaald als Inhoudstype is geconfigureerd op Auto

Het kleurprofiel instellen

Als u het "Kleurprofiel" (informatie over de kleurruimte) instelt in functie van de "Beeld Mode", kunt u de beeldkwaliteit nauwkeurig instellen in functie van de film die u bekijkt.

1 Na het configureren van "Beeld Mode" (P. 28), drukt u op de [COLOR PROFILE]-toets en gebruikt u de toetsen [▲▼] om "Kleurprofiel" te selecteren, en drukt vervolgens op [OK]

- U kunt het instellen ook uitvoeren door de [MENU] knop in te drukken om het menu weer te geven, en vervolgens te selecteren "Beeld Aanp." → "Kleurprofiel".
- De selecteerbare "Kleurprofiel" instellingen variëren naargelang de "Beeld Mode".

"Kleurprofiel"

Kleurprofiel	Beschrijving
Auto	Schakelt het kleurprofiel automatisch op basis van de kleurenspectruminformatie van de ingangsinhoud.
BT.709	Kleurruimte die geschikt is voor BT.709.
BT.2020(Breed) RS3000 RS2000	Kleurruimte die geschikt is voor BT.2020. Het cinemafilter is ingesteld op Breed. *1
BT.2020(Normaal) RS3000 RS2000	Kleurruimte die geschikt is voor BT.2020. Het cinemafilter is geconfigureerd op Normaal. *1
BT.2020 RS1000	Kleurruimte die geschikt is voor BT.2020.
DCI	Kleurruimte die geschikt is voor DCI.
Video	Kleurengamma dat videobeelden zoals drama's en live-beelden reproduceert in heldere en levendige kleuren.
Animatie RS3000 RS2000	Kleurruimte die geschikt is voor CG-animatiefilms. Ideaal voor animatiefilms met heldere kleuren.
Bioscoop	Originele JVC cinema-specifieke kleurengamma die een zorgt voor een evenwicht tussen toename van helderheid en levendigheid van kleur.
Film 1	Kleurruimte die nauw aansluit bij de kenmerken van de films van Eastman Kodak Company.
Film 2	Kleurruimte die nauw aansluit bij de kenmerken van de films van FUJIFILM Corporation.
THX RS3000	Kleurruimte van de THX-standaard.
Uit(Breed) RS3000 RS2000	Schakelt de instelling van de kleurruimte uit. Het cinemafilter is ingesteld op Breed. *1
Uit(Normaal) RS3000 RS2000	Schakelt de instelling van de kleurruimte uit. Het cinemafilter is geconfigureerd op Normaal. *1
Uit RS1000	Schakelt de instelling van de kleurruimte uit.
Pana_PQ_HL*2	Gebruik deze optie als de weergave-instelling van de speler is geconfigureerd op "Projector met hoge lichtsterkte".
Pana_PQ_BL*2	Gebruik deze optie als de weergave-instelling van de speler is geconfigureerd op "Projector met basislichtsterkte".
Custom1 tot Custom4	Voor het opslaan van de kleurprofielgegevens die gecreëerd zijn met behulp van software voor kalibratie van de projector.

*1 Normaal Cinemafilter A een instelling die prioriteit geeft aan Helderheid en het meest geschikt is voor Video of films met een duidelijke piek.
Breed cinemafilter is een instelling die prioriteit geeft aan kleurreproductie, waardoor gebruikers kunnen genieten van het brede kleurenspectrum van HDR. Aanbevolen voor alle soorten filminhoud.

*2 Kleurprofiel alleen voor Panasonic UHD BD-speler. Voor meer informatie over het gebruik van deze opties, zie P. 36.

Lijst van selecteerbare "Kleurprofiel" volgens "Beeld Mode"

Beeld Mode	Kleurprofiel
Natuurlijk Bioscoop	Auto
	BT.709
	BT.2020(Breed) RS3000 RS2000
	BT.2020(Normaal) RS3000 RS2000
	BT.2020 RS1000
	DCI
	Video
	Animatie RS3000 RS2000
	Bioscoop
Film RS3000 RS2000	Film 1
	Film 2
THX RS3000	THX
Frame Adapt HDR	BT.2020(Breed) RS3000 RS2000
	BT.2020(Normaal) RS3000 RS2000
	BT.2020 RS1000
HDR10 HLG	Auto
	BT.709
	BT.2020(Breed) RS3000 RS2000
	BT.2020(Normaal) RS3000 RS2000
	BT.2020 RS1000
	DCI
Pana_PQ	Pana_PQ_HL
	Pana_PQ_BL
User 1 tot User 3	Auto
	BT.709
	BT.2020(Breed) RS3000 RS2000
	BT.2020(Normaal) RS3000 RS2000
	BT.2020 RS1000
	DCI
	Video
	Animatie RS3000 RS2000
	Bioscoop
	Uit(Breed) RS3000 RS2000
	Uit(Normaal) RS3000 RS2000
	Uit RS1000
	Custom1 tot Custom4

Beeld Mode	Kleurprofiel
User 4 tot User 6	Auto
	BT.709
	BT.2020(Breed) RS3000 RS2000
	BT.2020(Normaal) RS3000 RS2000
	BT.2020 RS1000
	DCI
	Pana_PQ_HL
	Pana_PQ_BL
	Uit(Breed) RS3000 RS2000
	Uit(Normaal) RS3000 RS2000
	Uit RS1000
	Custom1 tot Custom4

Instellen van de gewenste kleur (Kleur Management)

Op basis van de instelling van de geselecteerde "Kleurprofiel" kunt u elk van de volgende kleuren volgens uw voorkeur aanpassen: Rood, Geel, Groen, Cyaan, Blauw en Magenta.

1 Druk op de [MENU]-knop om het menu weer te geven en selecteer "Beeld Aanp." → "Kleurprofiel" vervolgens om het "Kleurprofiel"-menu weer te geven

2 Stel "Kleur Management" in op "Aan" en druk op de [OK]-knop



3 Pas aan naar de gewenste kleur

① Selecteer "Kleur Selectie" en druk op de ◀▶-toetsen om de kleur te selecteren die moet ingesteld worden

- Maak voor de kleurinstelling een keuze uit de volgende kleuren: "Rood", "Geel", "Groen", "Cyaan", "Blauw", "Magenta".

② Stel de geselecteerde kleur in

Item	Instelbereik	Beschrijving
As Positie	-30 tot 30	Stel nauwkeurig de positie in van de middenas van de geselecteerde kleur.
Tint	-30 tot 30	Stelt de schakering (kleurtoon) in.
Verzadig.	-30 tot 30	Stelt de kleurintensiteit (helderheid) in. -30 (mat) tot +30 (helder)
Helderheid	-30 tot 30	Stelt de helderheid in. -30 (donker) tot +30 (helder)

- Als "Terugzetten" geselecteerd wordt, worden alle instellingsgegevens gereset.
- Als u op de [HIDE]-knop drukt op de afstandsbediening kunt u het beeld controleren voordat u aanpast. Druk nogmaals op de [HIDE] knop om terug te keren naar het aanpassingsscherm.

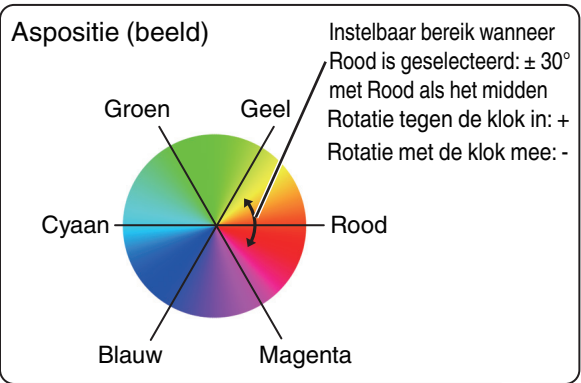

Aanpassen/instellen

4 Druk op de [MENU]-knop om af te sluiten

HDR-inhoud bekijken

Bij het bekijken van HDR-inhoud, zal het aanbrengen van wijzigingen in overeenstemming met de inhoud en de kijkomgeving ervoor zorgen dat beelden in een hogere kwaliteit kunnen worden afgespeeld.

Wat is HDR-inhoud?

HDR (hoog dynamisch bereik) verwijst naar beelden met een aanzienlijk verschil in helderheid tussen de lichte en donkere gebieden (dynamisch bereik). Het is een technologie waarmee een realistische reproductie van originele kleuren alsmede glitters en details van schaduwen welke niet kunnen worden uitgedrukt door het standaard SDR-signaal (Standard Dynamic Range) kan worden bereikt. De internationale standaard voor HDR is uiteengezet in de ITU-R (International Telecommunication Union - Radiocommunication Sector) BT.2100. Verbeteringen zijn in veel opzichten aangebracht in vergelijking met ITU-R BT.709, wat de conventionele Full HD-standaard was.

HDR kan grotendeels worden onderverdeeld in twee verschillende formaten, namelijk HDR10, welke wordt gebruikt door UHD-BD en video-streamingdiensten, en Hybrid Log-Gamma dat wordt gebruikt voor uitzending. In vergelijking met de conventionele SDR levert het standaard HDR-formaat HDR10 een hogere resolutie, hogere luminantie en hogere gradatie, evenals een breder kleurenbereik om beelden realistischer te reproduceren in combinatie met het brede dynamische bereik.

➔ "Originele HDR-technologie van JVC" (P. 34)

Originele HDR-technologie van JVC

Dit toestel is uitgerust met functies die het genieten van HDR-beelden in betere kwaliteit gemakkelijk maakt.

Inhoudstype

HDR10, Hybride Log-Gamma en andere HDR-standaardinhoud kunnen niet correct worden weergegeven tenzij het in de juiste beeldmodus wordt bekeken. Het configureren van "Inhoudstype" op "Auto" op dit toestel maakt het mogelijk om alleen de "Beeld Mode" geschikt voor de inhoud te selecteren. Hierdoor kunnen gebruikers genieten van optimale HDR-video's zonder dat er complexe instellingen gedaan hoeven worden.

* De beeldmodus kan mogelijk niet wisselen afhankelijk van wat er wordt afgespeeld en de speler die in gebruik is.

➔ "Inhoudstype" (P. 50)

HDR10 Mastering Information-weergave

Mastering-informatie in de inhoud kan worden weergegeven bij het afspelen van HDR10-inhoud zoals die op UHD Blu-ray. Met deze informatie kunt u er zeker van zijn HDR-content wordt afgespeeld. Op basis van de informatie van Max CLL en Max FALL, kunnen er wijzigingen worden gemaakt, afhankelijk van de beeld inhoud, door de beeldtoon aan te passen.

* De mastering-informatie kan mogelijk niet wisselen afhankelijk van wat er wordt afgespeeld en de speler die in gebruik is.

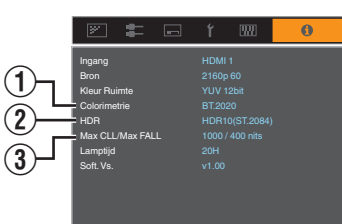

① Colorimetrie

Geeft de kleurenbereikinformatie van de ingangssignalen weer.

② HDR

Geeft de gammainformatie weer wanneer een HDR-pakket wordt ontvangen.

③ Max CLL/Max FALL

Geeft de masteringinformatie van de inhoud weer tijdens het afspelen van HDR.

Max CLL: Maximale inhoud lichtniveau

Max FALL: Maximale gemiddelde lichtniveau beeld

➔ "  Informatie" (P. 71)

Auto Tone Mapping

De beeld gradaties kunnen sterk variëren afhankelijk van de videobewerking, waarbij sommige inhoud helderder wordt gemaakt en andere inhoud donkerder. Door "Tone Mapping" op "HDR(Auto)" te configureren wordt de gamma-afstelling automatisch uitgevoerd om de optimale helderheid gebaseerd op de mastering-informatie (Max CLL/Max FALL) die zich in de HDR10-inhoud bevindt, te bereiken. Door het configureren van het basisniveau van de helderheid in "Mappingniveau", kunt u genieten van de optimale beeldkwaliteit aan de hand van de schermgrootte en kijkomgeving.

* "Auto Tone Mapping" is mogelijk niet beschikbaar afhankelijk van wat er wordt afgespeeld en de speler die in gebruik is.

➔ "Instelling Auto Tone Mapping" (P. 44)

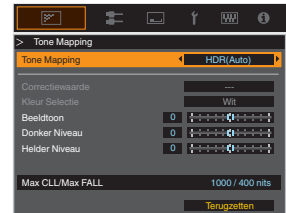

Anders dan Tone Mapping"HDR(Auto)"

Tone Mapping"HDR(Auto)"

* De foto's zijn alleen voor illustratieve doeleinden.

Handmatig aanpassen van het HDR-gamma

Naast de "Auto Tone Mapping"-functie kan de gamma-afstelling ook handmatig worden gedaan op deze eenheid. Fijn afstelling op basis van beeldinhoud en omgeving is mogelijk door middels "Beeldtoon" de algehele helderheid, middels "Donker Niveau" de gradatie van schaduwen en middels "Helder Niveau" de gradatie van lichte delen in het beeld, aan te passen.

➔ "Tone Mapping handmatig uitvoeren" (P. 45)



Frame Adapt HDR

Naast de indeling van afzonderlijke werken, kan de piekhelderheid van de werkelijke inhoud variëren met elke scène of beeld.

Met de functie "Frame Adapt HDR" kan de HDR Tone Mapping automatisch worden aangepast tot het optimale niveau door de helderheid van elk beeld in de HDR10-inhoud onmiddellijk te analyseren. Door het configureren van "Theater Optimizer" op "Aan" kan ook de optimale helderheid worden aangepast volgens de inhoudsinformatie en de omgeving van individuele gebruikers, zoals schermgrootte en weergaveomstandigheden.

Hoewel de functie "Auto Tone Mapping" de masteringinformatie van de inhoud vereist, maakt deze functie volledig gebruik van de HDR-beeldanalysetechnologie van JVC, waardoor gebruikers een hoge beeldkwaliteit in alle HDR10 inhoud kunnen ervaren, zelfs wanneer de masteringinformatie niet beschikbaar is.

➔ "Instelling Frame Adapt HDR" (P. 43)

Samenwerking met UHD BD Player van Panasonic DP-UB9000

Het selecteren van een van de twee speciale projectorkleurprofielen uit de HDR-schermtypen van de DP-UB9000 verbetert de maatvoering en verbetert de gradatienauwkeurigheid door HDR-videokleuren in kaart te brengen die overeenkomen met de weergave-eigenschappen van de JVC-projector.

Stap 1:

Panasonic gebruiken DP-UB9000: Selecteer "Projector met hoge lichtsterkte" of "Projector met basislichtsterkte" uit HDR-schermtypen instelling.

DP-UB9000 MENU: Spelerinstellingen → Geavanceerde instellingen → HDR-schermtypen

Stap 2:

Panasonic gebruiken DP-UB9000: Stel HDR-optimalisatie in op "Aan" vanuit het OSD-menu.

Stap 3:

Gebruik van een JVC-projector: Stel "Beeld Mode" als volgt in.

1 Stel "Beeld Mode" in op "Pana_PQ" (P. 28)

2 Stel "Kleurprofiel" (P. 30) handmatig in op basis van de volgende grafiek

Projector Kleurprofiel	DP-UB9000 HDR-schermtypen	Effecten op het videobeeld
Pana_PQ_HL	Projector met hoge lichtsterkte	Geeft prioriteit aan de hoogste beeldhelderheid met een goede kleur.
Pana_PQ_BL	Projector met basislichtsterkte	Geeft prioriteit aan de beste kleurreproductie met iets lagere helderheid.

3 De HDR-gammagegevens worden weergegeven in de bovenstaande projectorkleurprofielen. Hierdoor wordt de HDR-gammastand niet gebruikt. Stel "Kleurtemperatuur" in plaats daarvan in op "6500K" (P. 52) en "Gamma" op "2.2" (P. 38)

OPMERKING

- Om HDR10-inhoud in de vooraf geconfigureerde "Pana_PQ"-beeldmodus te bekijken, wordt het aanbevolen om "Input Signaal" → "Auto Pic.-modus selecteren" → "HDR10" naar "Pana_PQ" te configureren. ("Auto Pic.-modus selecteren" P. 59)

MPC (Multiple Pixel Control)

Het nieuwe beeldverwerkingsalgoritme ontwikkeld door JVC helpt een natuurlijke indruk creëren die scherper is in de zones die in focus liggen, en zachter in zones die niet in focus liggen, zodat u kunt genieten van zeer expressieve beelden met een groter dieptegevoel.

1 Druk op de [MPC]-knop om het instellingenmenu weer te geven

- De instelling kan ook worden geconfigureerd door "Beeld Aanp." → "MPC/e-shift" **RS3000**, "MPC Niveau" **RS2000** **RS1000** in het menu te selecteren.



2 Aanpassen volgens uw voorkeur op basis van de instelling van de geselecteerde "Beeld Mode"

- * De fabrieksinstelling varieert in functie van de "Beeld Mode".

Item	Instelling	Beschrijving
8K e-shift RS3000	Uit / Aan	Schakelt de e-shift-weergave in of uit.
Grafische Modus	Standaard / Hoge resolutie	Schakelt de MPC-instelling. Het wordt aanbevolen om dit item naar standaard te configureren voor wanneer er normale Blu-ray inhoudt wordt bekeken, en naar "Hoge resolutie" wanneer er inhoud met 4K-resolutie wordt bekeken.
Verhogen	0 tot 10	Vergroot de scherpte van het beeld.
Verzachten	0 tot 10	Verhoogt de achtergrond van het beeld voor een zachter effect.
NR	0 tot 10	Voor de beperking van de ruis in het videobeeld.

- Bij een uitbreiding van het instelbereik kunt u verbeterde effecten verwachten.

3 Druk op de [MENU]-knop om af te sluiten

Schakelen tussen de Situatie vóór en na het Afstellen

Als u op de [HIDE]-knop drukt op de afstandsbediening kunt u schakelen tussen de situatie vóór de afstelling en tijdens de afstelling.

Nauwkeurige instelling van de beeldkwaliteit

De uitgangswaarde van het geprojecteerde beeld aanpassen (Gamma/Tone Mapping)

U kunt de uitgangswaarde van het geprojecteerde beeld instellen in verhouding tot de videosignaalingang.

* Dit item is niet beschikbaar wanneer "Beeld Mode" is ingesteld op "Frame Adapt HDR".

Voorbeeld van gamma-instelling

Het algemene beeld ziet er helderder uit ten opzichte van het originele beeld, waardoor de donkere gedeeltes zichtbaarder worden.

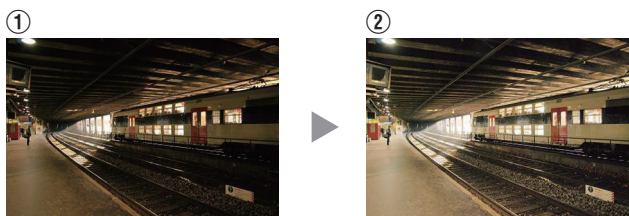
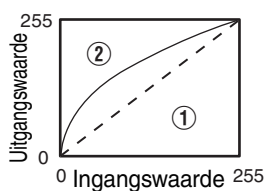

De foto's zijn alleen voor illustratieve doeleinden.

Vergroot het contrast ten opzichte van het originele beeld, waardoor een groter dieptegevoel wordt gecreëerd.

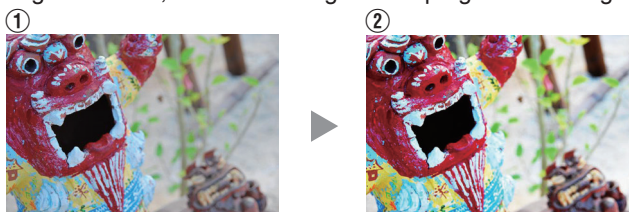
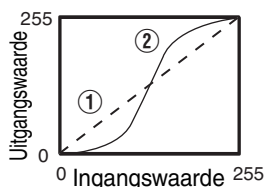

De foto's zijn alleen voor illustratieve doeleinden.

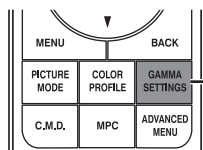

1 Druk op de [GAMMA SETTINGS]-knop om het Gamma/Tone Mapping-menu weer te geven

2 Selecteer de "Gamma/Tone Mapping" om te configureren

- U kunt het instellen ook uitvoeren door de [MENU]-knop in te drukken om het menu weer te geven, en vervolgens te selecteren "Beeld Aanp." → "Gamma/Tone Mapping".
- De selecteerbare "Gamma/Tone Mapping" instellingen variëren naargelang de "Beeld Mode".

"Gamma/Tone Mapping" Instellingen

Gamma/Tone Mapping		Beschrijving
Als "Kleurprofiel" is ingesteld op "Film 1" RS3000 RS2000	Film 1	Het beeld sluit nauw aan bij de kenmerken van Eastman Kodak-films.
	Film 2	Legt meer nadruk op de gradatie vergeleken met de "Film 1"-instelling.
Als "Kleurprofiel" is ingesteld op "Film 2" RS3000 RS2000	Film 1	Hiermee plaatst u meer nadruk op het contrast in vergelijking met de "Film 2"-instelling.
	Film 2	Het beeld sluit nauw aan bij de kenmerken van FUJIFILM Corporation-films.
2.2	Het gamma is ingesteld op respectievelijk "2.2", "2.4" en "2.6".	
2.4		
2.6		
Bioscoop 1	Plaatst de nadruk op de gradatie.	
Bioscoop 2	Plaatst de nadruk op het contrast.	
HDR(Auto)	Corrigeert automatisch "Beeldtoon""Donker Niveau""Helder Niveau" van Max CLL/Max FALL met "HDR(PQ)" als basis.	
HDR(PQ)	Geschikt voor het bekijken van HDR content zoals UHD BD (HDR10).	
HDR(HLG)	Geschikt voor het bekijken van HDR content zoals HDR uitzendingen.	
Pana_PQ	Tone mapping uitsluitend gebruikt voor Panasonic UHDBD-spelers. Voor meer informatie over het gebruik van deze optie, zie P. 36.	
THX RS3000	Video van de THX-standaard.	
Aangepast 1 tot Aangepast 3	Maakt fijne afstelling van gamma naargelang de voorkeur, mogelijk.	

Lijst van selecteerbare "Gamma/Tone Mapping" volgens "Beeld Mode"

Beeld Mode	Gamma/Tone Mapping
Film RS3000 RS2000	Film 1
	Film 2
	Aangepast 1 tot Aangepast 3
Bioscoop Natuurlijk User 1 tot User 3	2.2
	2.4
	2.6
	Bioscoop 1
	Bioscoop 2
	Aangepast 1 tot Aangepast 3
Frame Adapt HDR	HDR(Auto)*
HDR10	HDR(Auto)
	HDR(PQ)
	Aangepast 1 tot Aangepast 3
Pana_PQ	Pana_PQ
HLG	HDR(HLG)
	Aangepast 1 tot Aangepast 3
THX RS3000	THX
User 4 tot User 6	HDR(Auto)
	HDR(PQ)
	HDR(HLG)
	Aangepast 1 tot Aangepast 3

* Wanneer "Beeld Mode" is geconfigureerd op "Frame Adapt HDR", wordt dit vastgezet op "HDR(Auto)" en kan "Gamma/Tone Mapping" niet worden geconfigureerd.

Fijnafstelling Gamma/Tone Mapping naar voorkeursinstellingen

U kunt fijnafstellingen uitvoeren op basis van de geselecteerde gamma-aanpassingsinstelling.

1 Druk op de [GAMMA SETTINGS]-knop om het Gamma/Tone Mapping-menu weer te geven

- U kunt ook instelling uitvoeren vanuit "Beeld Aanp." → Gamma/Tone Mapping in het menu.

2 Pas aan naar de gewenste instelling

- Selecteer de kleur die u wilt aanpassen uit "Kleur Selectie" en pas de "Beeldtoon", "Donker Niveau" en "Helder Niveau" aan.

Aanpassingsitem en het instellen daarvan

Item	Beschrijving	Instelling
Kleur Selectie	Voor het selecteren van de kleur om "Beeldtoon", "Donker Niveau" en "Helder Niveau" aan te passen.	Wit / Rood / Groen / Blauw
Beeldtoon	Past de algemene helderheid automatisch aan voor een evenwichtig resultaat zonder afbreuk te doen aan de gradatie van het beeld.	-16 (verdonkert het beeld voor een onderbelichtingseffect) tot +16 (verheldert het beeld voor een overbelichtingseffect)
Donker Niveau	Hiermee past u de donkere gedeelten van het invoerbeeld aan. <ul style="list-style-type: none">• Gebruik hiertoe de ◀▶-toetsen om de cursor te verplaatsen.	-7 (verdonkert de schaduwen) tot +7 (verheldert de schaduwen)
Helder Niveau	Past de heldere delen van het invoerbeeld aan. <ul style="list-style-type: none">• Gebruik hiertoe de ◀▶-toetsen om de cursor te verplaatsen.	-7 (maakt de lichte delen donkerder) tot +7 (maakt de lichte delen helderder)



Het selecteren van de Basiscorrectiewaarde (Initiële Waarde) voor aanpassing

- Door één van de "Aangepast 1" tot "Aangepast 3" instellingen in "Gamma" te selecteren kunt u de "Correctiewaarde" selecteren.
- Selecteer de basis "Correctiewaarde" voor het aanpassen met behulp van de ◀▶-toetsen.
- De instelbare correctiewaarden variëren naargelang de "Beeld Mode". (Zie onderstaande tabel).

Lijst van selecteerbare "Correctiewaarde" volgens "Beeld Mode"

Beeld Mode	Correctiewaarde
Film RS3000 RS2000	Film 1
	Film 2
	Import
Bioscoop Natuurlijk User 1 tot User 3	1.8
	1.9
	2.0
	2.1
	2.2
	2.3
	2.4
	2.5
	2.6
	Bioscoop 1
	Bioscoop 2
	Import

Beeld Mode	Correctiewaarde
HDR10	HDR(PQ)
	Import
HLG	HDR(HLG)
	Import
User 4 tot User 6	HDR(PQ)
	HDR(HLG)
	Import

* Correctiewaarde kan niet worden geconfigureerd als "Beeld Mode" is geconfigureerd op "Frame Adapt HDR".

Als "Correctiewaarde" is ingesteld op "Import"

- Door "Import" voor "Correctiewaarde" te selecteren, kunnen de gammagegevens die extern geproduceerd zijn, gekozen worden als de basisinstellingswaarde voor aanpassing.
- De fabrieksinstelling voor "Import" is "2.2".
- U kunt de kalibratiesoftware gebruiken voor het op maat maken van de aanpassing van de gammagegevens en de aangemaakte gammagegevens importeren.

Vraag uw erkende dealer om meer informatie.

Gamma-instelling

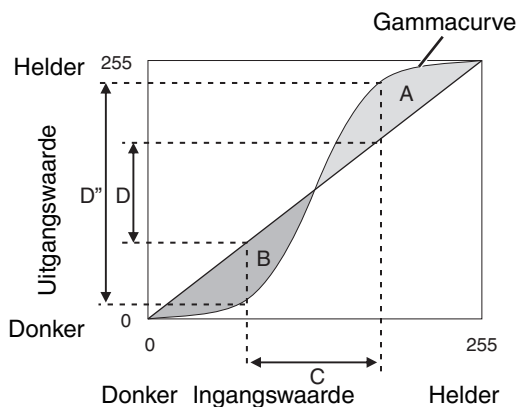

- Als de gammacurve een rechte lijn is: De helderheid en het contrast van de video-ingang zijn hetzelfde als die van de video-uitgang.
- Gebied waarvoor de gammacurve boven de rechte lijn (A) ligt: De video-uitgang wordt helderder weergegeven dan de ingang.
- Gebied waarvoor de gammacurve onder de rechte lijn (B) ligt: De video-uitgang wordt donkerder weergegeven dan de ingang.
- Gebied waarvoor de helling van de gammacurve steil is (halftoon) (C): Het bereik van de grijschaal van de video-uitgang wordt breder, en het contrast wordt vergroot ($D \rightarrow D'$).

Instelling Frame Adapt HDR

- 1 Druk op de [MENU]-knop om het menu weer te geven en stel "Inhoudstype" in op "Auto" of "HDR10" in het "Beeld Aanp."-menu.
- 2 Configureer "Beeld Mode" op "Frame Adapt HDR" in het "Beeld Aanp."-menu.
 - U kunt ook op de [PICTURE MODE]-knop drukken en de \uparrow \downarrow -toetsen "Frame Adapt HDR" gebruiken om een instelling te selecteren en te configureren. (P. 28)
 - Voer de HDR10-inhoud in wanneer "Beeld Mode" is geconfigureerd op "Auto".
- 3 Configureer naar "HDR-verwerking" in het "Beeld Aanp."-menu. ("HDR-verwerking" P. 55) *
- 4 Configureer naar "HDR-niveau" in het "Beeld Aanp."-menu. ("HDR-niveau" P. 56) *

* Dit kan alleen worden geconfigureerd als "Beeld Mode" is geconfigureerd op "Frame Adapt HDR".

OPMERKING

- Als u HDR10-inhoud in de "Frame Adapt HDR"-beeldmodus wilt bekijken, raden wij u aan automatisch overschakelen naar "Frame Adapt HDR" in "Input Signaal" \rightarrow "Auto Pic.-modus selecteren" \rightarrow "HDR10" in te schakelen. ("Auto Pic.-modus selecteren" P. 59)
- Door het configureren van "Theater Optimizer" op "Aan" kan "HDR-niveau" automatisch worden geconfigureerd volgens de schermgrootte en status van de projector. ("Theater Optimizer" P. 56)

Instelling Auto Tone Mapping

- 1 Druk op de [MENU]-knop om het menu weer te geven en stel "Inhoudstype" in op "Auto" of "HDR10" in het "Beeld Aanp."-menu.
 - 2 Configureer "Beeld Mode" op "HDR10" of "User 4 op User 6" in het "Beeld Aanp."-menu.
 - U kunt ook op de [PICTURE MODE]-knop drukken en de ↑↓-toetsen gebruiken om een instelling te configureren. (P. 28)
 - Voer de HDR10-inhoud in wanneer "Inhoudstype" is geconfigureerd op "Auto".
 - 3 Druk op "Tone Mapping" in het "Beeld Aanp."-menu om het Tone Mapping-menu weer te geven, gevolgd door het configureren van "Tone Mapping" op "HDR(Auto)". Of configureer "Tone Mapping" op "Aangepast 1 op Aangepast 3", gevolgd door configureren van "Correctiewaarde" op "HDR(Auto)".
 - 4 Configureer naar "Mappingniveau" in het "Beeld Aanp."-menu. *
- * Dit wordt mogelijk niet weergegeven, afhankelijk van de instellingen. Raadpleeg "Mappingniveau" P. 57 voor meer informatie.

OPMERKING

Wanneer "Correctiewaarde" is geconfigureerd op "HDR(Auto)" terwijl "Tone Mapping" is geconfigureerd op "HDR(Auto)" of "Tone Mapping" is geconfigureerd op "Aangepast 1 op Aangepast 3", kan "Beeldtoon" "Donker Niveau" "Helder Niveau" ook worden aangepast maar worden de wijzigingen niet opgeslagen. Om de instellingen nauwkeurig af te stellen, "Tone Mapping" op "HDR(PQ)" configureren en handmatig instellen. ➔ "Tone Mapping handmatig uitvoeren" (P. 45)

Tone Mapping handmatig uitvoeren

"HDR(PQ)"-gamma is de PQ-curve die door HDR10 is aangenomen. Fijnafstellingen kunnen worden gemaakt aan de hand van de schermgrootte en omgeving hoewel de standaardinstellingen voor het weergeven met de projector zijn afgesteld om het kijken zo optimaal mogelijk te maken.

Standaardinstellingen bij het bekijken van HDR-inhoud van deze projector

Beeld Mode : HDR10
Tone Mapping : HDR(PQ)
Geschatte schermgrootte : 90 tot 120 inch (schermwinst 1,0)
Geschatte MaxCLL/MaxFALL : MaxCLL 1000 nits, MaxFALL 400 nits

Aanpassingsmethode beeldtoon



Wanneer beeldtoon is ingesteld op "-"
(Het hele scherm wordt donker).

- Schermgrootte is kleiner dan geschat
- MaxFALL/MaxCLL-waarde is hoger dan geschat (P. 71)
- Het scherm wordt tijdens het kijken na verloop van tijd helderder



Wanneer beeldtoon is ingesteld op "+"
(Het hele scherm wordt helderder).

- Schermgrootte is groter dan geschat
- MaxFALL/MaxCLL-waarde is lager dan geschat (P. 71)
- Het scherm wordt tijdens het kijken na verloop van tijd donkerder

Aanpassingsmethode helder/donker gebied



(-) Om het contrast te verbeteren



(+) Om de informatie in het donkere gebied zichtbaarder te maken



(-) Om de gradatie van gemarkeerde gebieden te verbeteren



(+) Om het contrast te verbeteren

Voor gebruikers die een gammacurve willen verkrijgen die meer trouw is aan de oorspronkelijke PQ-curve

Onze projectoren zijn zo afgesteld dat ze de projectoraafbeeldingen op het scherm met de standaardinstelling in optimale kwaliteit weergeven gebaseerd op de originele PQ-curve. Voor gebruikers die resultaten willen bereiken die getrouw zijn aan de originele PQ-Curve, kunt u handmatige aanpassingen verrichten terwijl u de onderstaande waarden in acht neemt.

Wanneer het clipping punt 400 nits is

Beeldtoon	+5
Donker Niveau	0
Helder Niveau	+7

Wanneer het clipping punt 1000 nits is

Beeldtoon	-7
Donker Niveau	0
Helder Niveau	+7

Wanneer het clipping punt 2000 nits is

Beeldtoon	-9
Donker Niveau	0
Helder Niveau	+7

Wanneer het clipping punt 4000 nits is

Beeldtoon	-13
Donker Niveau	0
Helder Niveau	+7

* Dit product is uitsluitend bedoeld voor thuisgebruik en we bieden geen garantie voor commerciële toepassingen, zoals in mastering-werk.

Het nabeeld van snel bewegende beelden verminderen (Bewegingscontrole)

Korte Wachtijd

Voor het wijzigen van de lage latentie-instelling. U wordt aanbevolen om in te stellen op "Aan" voor inhoud die een korte latentie nodig heeft, zoals spellen.

- 1 Druk op de [MENU] knop om het menu weer te geven en selecteer "Beeld Aanp." → "Bewegingscontrole" → "Korte Wachtijd"

Instelling	Beschrijving
Uit	Voert de lage latentie-instelling niet uit.
Aan	Voert de lage latentie-instelling uit.

* "Clear Motion Drive" kan niet worden ingesteld wanneer "Korte Wachtijd" is ingesteld op "Aan".

* Zelfs wanneer "Korte Wachtijd" is ingesteld op "Aan", zal de vertraging niet nul worden.

Clear Motion Drive (C.M.D.)

Optimale interpolatie volgens de inhoud wordt mogelijk gemaakt door de nieuwe interpolatietechnologie voor beelden van hoge resolutie.

Voor bepaalde scènes kan de interpolatie een storing in het beeld veroorzaken. Stel in dit geval de functie in op "Uit".

■ Origineel beeld

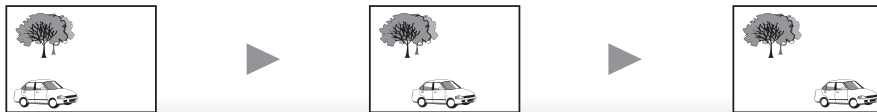

■ Interpolatie ingeschakeld

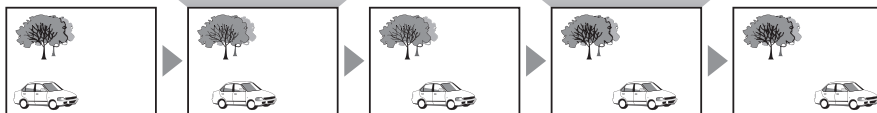

Tussentijdse framegeneratie

Tussentijdse framegeneratie

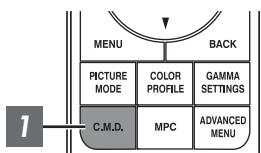

1 Druk op de [C.M.D.]-knop en gebruik de [▲▼]-toetsen om een instelling te selecteren en druk vervolgens op [OK]

- U kunt het instellen ook uitvoeren door de [MENU] knop in te drukken om het menu weer te geven, en vervolgens te selecteren "Beeld Aanp." → "Bewegingscontrole" → "Clear Motion Drive".

Instelling	Beschrijving
Uit	Interpolatie wordt niet toegepast.
Laag	Verzacht de beeldkwaliteit.
Hoog	De beeldkwaliteit wordt zachter dan die van de "Laag"-instelling.
Omgek. Telecine	60i/60p-videobeelden zoals die van TV's en DVD's. Geschikt voor originele beelden die 24-frame-filmbronnen zijn. <ul style="list-style-type: none"> • Werkt niet voor 24p-videobeelden.

* C.M.D. is de afkorting van Clear Motion Drive.

* Dit onderdeel kan niet worden ingesteld wanneer "Korte Wachtijd" is ingesteld op "Aan".

Beweging Verbetering

Optimale beeldkwaliteit met verminderde onscherpte van beelden, wordt mogelijk gemaakt door het verbeteren van de respons van het LCD-scherm.

Als de beeldomtrek onnatuurlijk is, stel dit item dan in op "Uit".

1 Druk op de [MENU] knop om het menu weer te geven en selecteer "Beeld Aanp." → "Bewegingscontrole" → "Beweging Verbetering"

Instelling	Beschrijving
Uit	Voert geen correctie uit.
Laag	Vermindert onscherpe beelden.
Hoog	Vermindert onscherpe beelden meer dan "Laag".

Aanpassingen en instellingen in het menu

Als u drukt op de [MENU]-knop wordt het menu weergegeven.

Druk op de [▲▼◀▶]-toetsen om een item te selecteren, en druk vervolgens op de [OK]-knop om de selectie te bevestigen.

Lijst van menu-items

Beeld Aanp.

▶ Inhoudstype	P. 50
▶ Beeld Mode	P. 28
▶ Meer instellingen	P. 50
↳ Lampvermogen	P. 50
↳ Opening	P. 50
↳ Contrast	P. 51
↳ Helderheid	P. 51
↳ Kleur	P. 51
↳ Tint	P. 51
↳ Gebruikersnaam Wijzigen	P. 51
▶ Kleurprofiel	P. 30
↳ Kleur Management	P. 33
▶ Kleurtemperatuur	P. 52
▶ HDR-verwerking	P. 55
▶ Gamma/Tone Mapping	P. 38
↳ Correctiewaarde	P. 55
↳ Beeldtoon	P. 41
↳ Donker Niveau / Helder Niveau	P. 41
▶ Theater Optimizer	P. 56
↳ Theater Optimizer	P. 56
↳ Optimaliseer niveau	P. 56
▶ HDR-niveau	
▶ Mappingniveau	P. 57
▶ MPC/e-shift RS3000 , MPC Niveau RS2000 RS1000	P. 57
▶ Bewegingscontrole	P. 46

Input Signaal

▶ Ingangsniveau	P. 58
▶ Kleur Ruimte	P. 58
▶ 3D Instelling	P. 26
▶ Auto Pic.-modus selecteren	P. 59
↳ SDR(2D)/ SDR(3D)	P. 59
↳ HDR10	P. 59
↳ HLG	P. 59
▶ HDMI 2 EDID	P. 59

Installatie

▶ Installatie Modus	P. 60
▶ Lens Controle	P. 24
↳ Focus	P. 24
↳ Zoom	P. 24
↳ Shift	P. 24
↳ Beeld Patroon	P. 61
↳ Slot	P. 61
↳ Lens Center	P. 61
▶ Pixelinstelling	P. 62
↳ Afstel.	P. 62
↳ Instelgebied	P. 62
↳ Kleurinstelling	P. 62
↳ Patroon Instellen	P. 62
↳ Kleurpatrooninstelling	P. 62
↳ Bijstelling (Pixel)	P. 62
↳ Bijstelling (Fijn)	P. 62
↳ Terugzetten	P. 62
▶ Masker	P. 66
▶ Anamorphic	P. 66
▶ Scherm instelling	P. 67
↳ Scherm Instelling	P. 67
▶ Installatie Stijl	P. 68
▶ Keystone	P. 68
▶ Aspect	P. 25

Display Inst.

▶ Achtergrondkleur	P. 68
▶ Menupositie	P. 68
▶ Signaalweergave	P. 68
▶ Logo	P. 69
▶ Taal	P. 69

Functie

▶ Trigger	P. 69
▶ Timer	P. 69
▶ ECO Mode	P. 69
▶ Netwerk	P. 70
▶ Afstandsbedieningscode	P. 70
▶ Grote-Hoogtemodus	P. 71
▶ Lamp Resetten	P. 74
▶ Fabrieksinstelling	P. 71
▶ Software-update	P. 71

Informatie

▶ Informatie	P. 71
--------------------	-------



Beeld Aanp.

Inhoudstype

Wijzigt de beschikbare beeldmodi afhankelijk van het type inhoud dat u wilt bekijken.

- ➔ "De beeldmodus instellen" (P. 28)

Beeld Mode

U kunt de beeldkwaliteit instellen in functie van het type videobeeld dat u bekijkt.

- ➔ "De beeldmodus instellen" (P. 28)

Meer instellingen

Wijzigt de vooraf geconfigureerde "Beeld Mode"-instelling.

Lampvermogen

Hiermee wijzigt u de helderheid van de lamp.

Instelling	Beschrijving
Laag	Helderheid (laag)
Hoog	Helderheid (hoog)

- De fabrieksinstelling varieert in functie van de "Beeld Mode".
- Bij voortdurend gebruik in de instelling "Hoog" kan de lamp sneller donker worden.

Opening

JVC heeft een algoritme voor beeldanalyse ontwikkeld die de toestand van het videobeeld in real-time analyseert en het diafragma dynamisch aanpast, afhankelijk van de beeldinformatie.

Deze technologie stelt kijkers in staat om te genieten van videobeelden met verbeterd contrast.

Instelling	Beschrijving
Auto 1	Plaatst de nadruk op de gradatie.
Auto 2	Beeldcontrast is verbeterd.
Handmatig	Voert geen dynamische controle uit. Selecteer deze instelling voor het handmatig uitvoeren van de afstelling.

- *1 Handmatige afstelling is uitgeschakeld in de "Auto 1"- en "Auto 2"-instelling. Voor het handmatig uitvoeren van de afstelling, selecteer "Handmatig".
- *2 Wanneer de instelling is gewijzigd naar automatisch na het uitvoeren van handmatige aanpassing zal de handmatig ingestelde waarde worden gebruikt als openingswaarde voor automatisch.

Contrast

Voor de instelling van het verschil in helderheid, om een beeld met contrast te creëren.

- Instelbereik: -50 (klein verschil in helderheid) tot +50 (groot verschil in helderheid)

Helderheid

Voor de instelling van de helderheid van het videobeeld.

- Instelbereik: -50 (donkerder) tot +50 (helderder)

Kleur

Voor de instelling van de kleurendensiteit van het videobeeld.

- Instelbereik: -50 (lichter) tot +50 (dieper)

Tint

Voor de instelling van de schakering van het videobeeld.

- Instelbereik: -50 (roodachtig) tot +50 (groenachtig)

Gebruikersnaam Wijzigen

U kunt de namen van "User 1" tot "User 6" wijzigen in de Beeldmodus.

- De tekens die kunnen worden gebruikt zijn tekens van het alfabet (grote letters of kleine letters), numerieke tekens, symbolen en blanco (spatie). (Blanco (spatie) kan echter niet worden gebruikt voor de eerste en laatste tekens.)
- Voer niet meer dan 10 tekens in.

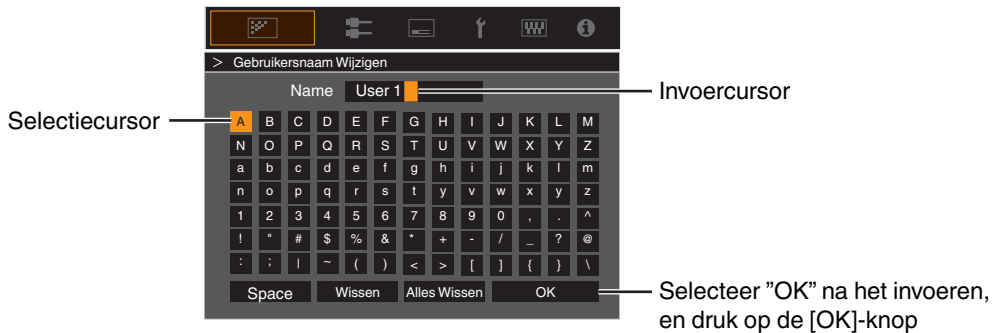

Kleurprofiel

Configureert de "Kleurprofiel" (kleurruimte-informatie) volgens de vooraf geconfigureerde "Beeld Mode". Het wordt ook gebruikt om de vooraf geconfigureerde "Kleurprofiel"-instellingen fijn af te stellen.

➔ "Het kleurprofiel instellen" (P. 30)

- De beschikbare "Kleurprofiel"-instellingen variëren naargelang "Beeld Mode".

Kleur Management

Elk van de kleuren is instelbaar in overeenstemming met de voorkeur van de gebruiker.

➔ "Instellen van de gewenste kleur (Kleur Management)" (P. 33)

Kleurtemperatuur

Configureert "Kleurtemperatuur" volgens de vooraf geconfigureerde "Beeld Mode". Het wordt ook gebruikt om de vooraf geconfigureerde "Kleurtemperatuur"-instellingen fijn af te stellen.

- De "Kleurtemperatuur"-instellingen beschikbaar voor configuratie variëren afhankelijk van "Beeld Mode".

*1 Als "Beeld Mode" is ingesteld op "THX", is de instelling vastgelegd op "6500K".

*2 Als "Kleurprofiel" is geconfigureerd op "Uit(Breed)/Uit(Normaal)" **RS3000** **RS2000** of "Uit" **RS1000**, wordt de instelling vastgelegd op "Hoog Helder".

"Kleurtemperatuur"

Kleurtemperatuur	Beschrijving
Xenon 1 RS3000 RS2000	Kleurtemperatuur die de kenmerken weergeeft van een xenonlamp die gebruikt wordt in cinema's. <ul style="list-style-type: none">• Xenon 1: een lichtbronkleur die uitgestraald wordt door een filmprojector• Xenon 2: een lichtbronkleur die uitgestraald wordt door een projector die gebruikt wordt voor digitale cinema
Xenon 2 RS3000 RS2000	
5500K	Als de waarde wordt verhoogd, wordt de blauwe kleurtoon van het videobeeld verbeterd, terwijl bij een verlaging van de waarde de rode kleurtoon wordt verbeterd.
6500K	
7500K	
9300K	
Hoog Helder	Kleurtemperatuur die prioriteit geeft aan helderheid.
Aangepast 1 tot Aangepast 2	De kleurtemperatuur van videobeelden kan handmatig ingesteld worden en opgeslagen worden als een van de drie aangepaste instellingen.
HDR10	Kleurtemperatuur geschikt voor het bekijken van HDR10-inhoud. De standaardinstelling is 6500K.
HLG	Kleurtemperatuur geschikt voor het bekijken van HLG-inhoud. De standaardinstelling is 6500K.

Lijst van selecteerbare "Kleurtemperatuur" volgens "Beeld Mode"

Beeld Mode	Kleurtemperatuur
Film RS3000 RS2000	Xenon 1 RS3000 RS2000
	Xenon 2 RS3000 RS2000
	Aangepast 1 tot Aangepast 2
Bioscoop	5500K
	6500K
	7500K
	9300K
	Xenon 1 RS3000 RS2000
	Xenon 2 RS3000 RS2000
	Hoog Helder
Aangepast 1 tot Aangepast 2	
Natuurlijk User 1 tot User 3	5500K
	6500K
	7500K
	9300K
	Hoog Helder
Aangepast 1 tot Aangepast 2	
THX	6500K
Frame Adapt HDR HDR10 Pana_PQ	5500K
	6500K
	7500K
	9300K
	Hoog Helder
	HDR10
Aangepast 1 tot Aangepast 2	
HLG	5500K
	6500K
	7500K
	9300K
	Hoog Helder
	HLG
	Aangepast 1 tot Aangepast 2

(Ga door op de volgende pagina)

Beeld Mode	Kleurtemperatuur
User 4 tot User 6	5500K
	6500K
	7500K
	9300K
	Hoog Helder
	HDR10
	HLG
	Aangepast 1 tot Aangepast 2

Correctiewaarde

Configureert de kleurtemperatuur op basis van welke "Verhoog Rood"/"Verhoog Groen"/"Verhoog Blauw"/"Verlaag Rood"/"Verlaag Groen"/"Verlaag Blauw" worden aangepast wanneer "Kleurtemperatuur" is geconfigureerd op "HDR10"/"HLG"/"Aangepast 1"/"Aangepast 2".

- De "Correctiewaarde"-instellingen beschikbaar voor configuratie variëren afhankelijk van "Beeld Mode".

Verhoog Rood / Verhoog Groen / Verhoog Blauw

Stelt elke kleur in de heldere delen van het videobeeld in.

- Instelbereik: -255 (vermindert de rode / groene / blauwe tint) tot 0 (geen correctie)

Verlaag Rood / Verlaag Groen / Verlaag Blauw

Stelt elke kleur in de donkere delen van het videobeeld in.

- Instelbereik: -50 (vermindert de rode/groene/blauwe tint) tot 0 (geen aanpassing) tot +50 (verbetert de rode/groene/blauwe tint)

Lijst van selecteerbare "Correctiewaarde" volgens "Beeld Mode"

Beeld Mode	Correctiewaarde
Film RS3000 RS2000	Xenon 1 RS3000 RS2000
	Xenon 2 RS3000 RS2000
Bioscoop	5500K
	6500K
	7500K
	9300K
	Xenon 1 RS3000 RS2000
	Xenon 2 RS3000 RS2000
	Hoog Helder
Natuurlijk Frame Adapt HDR HDR10 Pana_PQ HLG User 1 tot User 3 User 4 tot User 6	5500K
	6500K
	7500K
	9300K
	Hoog Helder

HDR-verwerking

Dit is een functie voor het configureren van de inhoudsanalysemethode met "Tone Mapping" wanneer "Beeld Mode" is geconfigureerd op "Frame Adapt HDR".

- *1 Dit is niet beschikbaar en verschijnt niet in het menu wanneer "Inhoudstype" is geconfigureerd op "SDR".
- *2 Wanneer "Beeld Mode" is geconfigureerd op "HDR10""Pana_PQ""HLG""User 4 op User 6", wordt "HDR-verwerking" vastgelegd op "Statisch".

Instelling	Beschrijving
Beeld	Past automatisch de HDR Tone Mapping aan na het analyseren van de piekhelderheid van elk beeld.
Scène	Past automatisch de HDR Tone Mapping aan na het analyseren van de piekhelderheid van elke scène.
Statisch	Configureert op basis van de mastering informatie (MaxCLL/FALL) van de inhoud en maakt geen dynamische aanpassing.

Gamma/Tone Mapping

Dit item past "Gamma/Tone Mapping" aan volgens de vooraf geconfigureerde "Beeld Mode" (uitgangswaarde van de geprojecteerde video in verhouding tot het video-invoersignaal). Het wordt ook gebruikt om de vooraf geconfigureerde "Gamma/Tone Mapping"-instelling fijn af te stellen.

- ➔ "De uitgangswaarde van het geprojecteerde beeld aanpassen (Gamma/Tone Mapping)" (P. 38)
- De beschikbare "Gamma/Tone Mapping"-instellingen variëren naargelang de "Beeld Mode".
- * Wanneer "Beeld Mode" is geconfigureerd op "Frame Adapt HDR", wordt "Gamma/Tone Mapping" vastgelegd op "HDR(Auto)" en kunnen de gedetailleerde instellingen niet worden geconfigureerd.

Correctiewaarde

Voor het instellen van de basisgamma voor de aanpassing van "Beeldtoon", "Donker Niveau" en "Helder Niveau" wanneer één van de "Aangepast 1"- tot "Aangepast 3"-instellingen is geselecteerd in Gamma/Tone Mapping.

- ➔ "Fijnafstelling Gamma/Tone Mapping naar voorkeursinstellingen" (P. 41)

Beeldtoon

Past de algemene helderheid automatisch aan voor een evenwichtig resultaat zonder afbreuk te doen aan de gradatie van het beeld.

- ➔ "Fijnafstelling Gamma/Tone Mapping naar voorkeursinstellingen" (P. 41)
- ➔ "Tone Mapping handmatig uitvoeren" (P. 45)

Donker Niveau / Helder Niveau

U kunt de beeldkwaliteit zo instellen dat u een scherp contrast produceert in de helderheid.

- ➔ "Fijnafstelling Gamma/Tone Mapping naar voorkeursinstellingen" (P. 41)
- ➔ "Tone Mapping handmatig uitvoeren" (P. 45)

Theater Optimizer

Deze functie configureert automatisch het algehele helderheidsniveau tijdens tone mapping naargelang schermgrootte en status van de projector.

Configureer "Scherm grootte" / "Scherm gain" in het "Installatie" → "Scherm instelling"-menu.

- *1 Deze optie verschijnt niet in het menu wanneer "Inhoudstype" is geconfigureerd op "SDR".
- *2 Dit kan alleen worden geconfigureerd als "Beeld Mode" is geconfigureerd op "Frame Adapt HDR".

Theater Optimizer

Om in te stellen of automatische configuratie wordt ingeschakeld.

Instelling	Beschrijving
Uit	Past het helderheidsniveau handmatig aan. ("HDR-niveau" P. 56)
Aan	Berekent de helderheid van het scherm op basis van de projectorinstellingen en voert tone mapping uit afhankelijk van de resultaten.

Optimaliseer niveau

Past de helderheid van het automatisch afgestelde videobeeld aan naar een gewenst niveau.

- Instelwaarden: Laag, Midden en Hoog

OPMERKING

Configureer "Scherm grootte" / "Scherm gain" in het "Scherm instelling"-menu.
De "Scherm instelling" kan worden weergegeven door op "Scherm instelling" te drukken.

LET OP

Als u op "Set" in het "Theater Optimizer"-menu drukt, worden de "Scherm grootte" / "Scherm gain"-instellingen en status van de projector automatisch toegepast in de automatische instellingen van "Theater Optimizer".
Als "Set" niet wordt ingedrukt in het "Theater Optimizer"-menu, worden de instellingen toegepast na de volgende herstart van het toestel of het wijzigen van de "Installatie Modus".

HDR-niveau

Dit is een functie voor het aanpassen van de algehele helderheid tijdens tone mapping.

- *1 Deze optie verschijnt niet in het menu wanneer "Inhoudstype" is geconfigureerd op "SDR".
- *2 Dit kan alleen worden geconfigureerd als "Beeld Mode" is geconfigureerd op "Frame Adapt HDR".
- *3 Dit item is niet beschikbaar wanneer "Theater Optimizer" is ingesteld op "Aan".
- *4 Hoe hoger het nitniveau van de afbeelding, hoe lager de HDR-niveau zal zijn.

Instelling	Beschrijving
Auto	Past de helderheid automatisch aan tot een geschikt niveau op basis van de masteringinformatie (MaxCLL/FALL) van de inhoud.
-2	Wordt weergegeven in een tone map met 600 nits als het clippunt.
-1	Wordt weergegeven in een tone map met 400 nits als het clippunt.
0	Wordt weergegeven in een tone map met 300 nits als het clippunt.
1	Wordt weergegeven in een tone map met 200 nits als het clippunt.
2	Wordt weergegeven in een tone map met 150 nits als het clippunt.

Mappingniveau

Voor het configureren van de basishelderheid bij gebruik van de Auto Tone Mapping-functie.

- De Auto Tone Mapping-functie wordt vastgelegd op basis van een 100" scherm met een beeldversterkingsfactor van 1,0 in volledige duisternis.
- Stel het in de positieve richting bij als er onvoldoende helderheid in de kijkomgeving aanwezig is en in de negatieve richting als het te licht is.
 - *1 Deze optie verschijnt niet in het menu wanneer "Inhoudstype" is geconfigureerd op "SDR".
 - *2 Deze optie verschijnt niet in het menu wanneer "Beeld Mode" is geconfigureerd op "Frame Adapt HDR".
 - *3 Wanneer "Beeld Mode" is geconfigureerd op "Pana_PQ" HLG, wordt "Mappingniveau" vastgelegd op "0".
 - *4 Wanneer "Beeld Mode" is geconfigureerd op "HDR10" User 4 op User 6, wordt deze optie alleen ingeschakeld wanneer "Correctiewaarde" is geconfigureerd op "HDR(Auto)" met "Tone Mapping" geconfigureerd op "HDR(Auto)" of "Aangepast 1 op Aangepast 3". In alle andere instellingen wordt "Mappingniveau" vastgelegd op "0".
- Instelbereik: -5 tot 5

MPC/e-shift **RS3000**, MPC Niveau **RS2000** **RS1000**

U kunt genieten van natuurlijke, expressieve beelden met een sterker dieptegevoel.

- ➔ "MPC (Multiple Pixel Control)" (P. 37)

8K e-shift **RS3000**

Schakelt de weergaveresolutie.

- Instelwaarden: Aan (8K), Uit (4K)

Grafische Modus

Schakelt de MPC-instelling.

Het wordt aanbevolen om dit item naar "Standaard" te configureren voor wanneer er normale Blu-ray inhoud wordt bekeken, en naar "Hoge resolutie" wanneer er inhoud met 4K-resolutie wordt bekeken.

- Instelwaarden: Standaard en Hoge resolutie

Verhogen

Voor het afstellen van de gebieden met hoge frequentie. De waarde verhogen, verbetert de definitie voor een scherpere beeldkwaliteit.

- Instelbereik: 0 tot 10

Verzachten

Voor het afstellen van de gebieden met lage frequentie. De waarde verhogen verbetert de onscherpte van de achtergrond voor een zachter effect.

- Instelbereik: 0 tot 10

NR

Voorkomt dat ruis te sterk wordt.

- Instelbereik: 0 (zwak) tot 10 (sterk)

Bewegingscontrole

Voor het beperken van het nabeeld, dat voorkomt in een snel bewegende scène.

- ➔ "Het nabeeld van snel bewegende beelden verminderen (Bewegingscontrole)" (P. 46)

Input Signaal

Ingangsniveau

Voor de instelling van het dynamische bereik (de gradatie) van de video-ingang.

Als het beeld niet juist wordt weergegeven, zelfs na het selecteren van "Auto", selecteer dan een gewenste instelling.

- Als het dynamische bereik niet gepast is, worden de lichte gebieden overbelicht en de donkere gebieden onderbelicht.

Instelling	Beschrijving
Auto	Stelt het invoersignaalniveau automatisch in.
16-235(Video)	Selecteer deze instelling als u videosignalen invoert (dynamisch bereik: 16 - 235).
0-255(PC)	Selecteer deze instelling als u pc-signalen invoert (dynamisch bereik: 0 - 255).
16-255(Superwit)	Selecteer deze instelling bij het invoeren van Super White-compatibele apparatuursignalen (dynamisch bereik: 16 - 255).

Kleur Ruimte

Voor de instelling van de kleuruimte van het ingangssignaal.

Als het beeld niet juist wordt weergegeven, zelfs na het selecteren van "Auto", selecteer dan een gewenste instelling.

Instelling	Beschrijving
Auto	Detecteert "YCbCr444", "YCbCr422" en "RGB" automatisch.
YCbCr444	Selecteer deze instelling bij het invoeren van YCbCr (4:4:4) videosignalen.
YCbCr422	Selecteer deze instelling bij het invoeren van YCbCr (4:2:2) videosignalen.
RGB	Selecteer deze instelling wanneer u RGB-videosignalen invoert.

3D Instelling

Voor de instelling van 3D-films voor het bekijken ervan.

- ➔ "3D-films bekijken" (P. 26)

Auto Pic.-modus selecteren

Voor het configureren van "Beeld Mode" wanneer het videotype automatisch wisselt terwijl "Inhoudstype" is geconfigureerd naar "Auto".

SDR(2D)/SDR(3D)

Om de "Beeld Mode" te configureren om naar automatisch te schakelen tijdens invoer van SDR (2D)-signaal of SDR (3D)-signaal.

Instelling	Beschrijving
Laatste instelling	Schakelt over naar de "Beeld Mode" die het laatst werd geconfigureerd bij het bekijken van SDR (2D)- of SDR (3D)-inhoud.
Natuurlijk	Schakelt de "Beeld Mode" automatisch naar "Natuurlijk".
Bioscoop	Schakelt de "Beeld Mode" automatisch naar "Bioscoop".
Film RS3000 RS2000	Schakelt de "Beeld Mode" automatisch naar "Film".
THX RS3000	Schakelt de "Beeld Mode" automatisch naar "THX".
User 1 tot User 3	Schakelt de "Beeld Mode" automatisch naar "User 1" naar "User 3".

HDR10

Om de "Beeld Mode" te configureren om naar automatisch te schakelen tijdens invoer van HDR10-sigitaal.

Instelling	Beschrijving
Laatste instelling	Schakelt over naar de "Beeld Mode" die het laatst werd geconfigureerd bij het bekijken van HDR10-inhoud.
Frame Adapt HDR	Schakelt de "Beeld Mode" automatisch naar "Frame Adapt HDR".
HDR10	Schakelt de "Beeld Mode" automatisch naar "HDR10".
Pana_PQ	Schakelt de "Beeld Mode" automatisch naar "Pana_PQ".
User 4 tot User 6	Schakelt de "Beeld Mode" automatisch naar "User 4" naar "User 6".

HLG

Om de "Beeld Mode" te configureren om naar automatisch te schakelen tijdens invoer van HLG-sigitaal.

Instelling	Beschrijving
Laatste instelling	Schakelt over naar de "Beeld Mode" die het laatst werd geconfigureerd bij het bekijken van HLG-inhoud.
HLG	Schakelt de "Beeld Mode" automatisch naar "HLG".
User 4 tot User 6	Schakelt de "Beeld Mode" automatisch naar "User 4" naar "User 6".

HDMI 2 EDID

Voor wijziging van de EDID-modus van de [HDMI 2]-terminal. Stel in op "A" onder normale omstandigheden.

Beelden met een 1920x1080 resolutie of lager of 3D worden mogelijk niet weergegeven wanneer sommige oude apparaten worden gebruikt.

Sluit in dat geval aan op de [HDMI 2]-terminal en stel "HDMI 2 EDID" in op "B".

* EDID (Uitgebreide schermidentificatiegegevens) verwijst naar de informatie, zoals ondersteunde resoluties, die tussen apparaten wordt uitgewisseld.

Installatie

Installatie Modus

Regelt collectief de instelwaarden van "Lens Controle", "Pixelinstelling", "Masker", "Anamorphic", "Scherm instelling", "Installatie Stijl", "Keystone", en "Aspect".

- * Het objectief kan enigszins verschoven zijn ten opzichte van de positie die is opgeslagen.

Modus Selecteren

Voor het selecteren van de groep om de instellingswaarden op te slaan en op te halen.

- Instelwaarden: Mode 1 tot Mode 10
- * De naam van de instelwaarde kan worden gewijzigd met behulp van "Naam Bewerken".

Naam Bewerken

Voor het bewerken van de naam van de Installatiemodus.

- De tekens die kunnen worden gebruikt zijn tekens van het alfabet (grote letters of kleine letters), numerieke tekens, symbolen en blanco (spatie). (Blanco (spatie) kan echter niet worden gebruikt voor de eerste en laatste tekens.)
- Voer niet meer dan 10 tekens in.

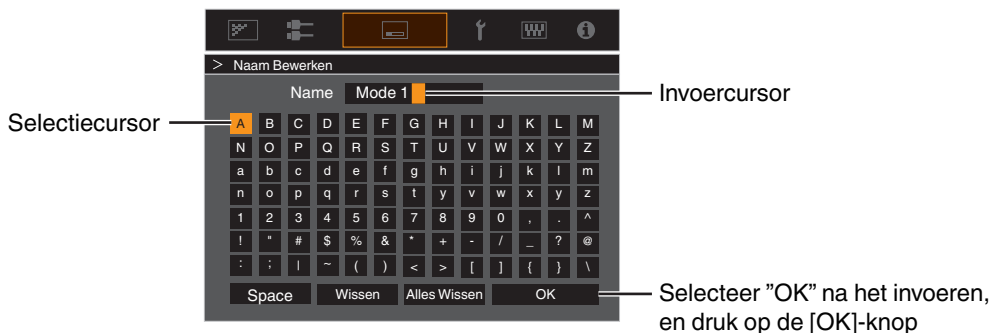

Modus Kopiëren

Voor het kopiëren naar een andere modus van de instelwaarden die door de huidige installatiemodus worden geregeld.



Lens Controle

Focus / Zoom / Shift

Voor de instelling van de lens in functie van de projectiepositie

- ➔ "Instelling van de lens in overeenstemming met de projectiepositie" (P. 24)

Beeld Patroon

Om in te stellen of het patroon van de lensaanpassing moet worden weergegeven.

Instelling	Beschrijving
Uit	Geeft externe signalen weer, en geeft het lensinstellingspatroon niet weer.
Aan	Geeft het lensinstellingspatroon weer.

Slot

Om in te stellen of de lens vergrendeld of ontgrendeld moet worden.

Door "Aan" in te stellen om de lens te vergrendelen, kunt u de aanpassingsstatus van de lens behouden.

Instelling	Beschrijving
Uit	Vergrendelt de lens niet.
Aan	Vergrendelt de lens om een verkeerde werking na de instellingen te verhinderen. <ul style="list-style-type: none">• Zelfs wanneer "Aan" staat, bevindt de lens zich in de modus geselecteerd in de "Installatie Modus".

Lens Center

Brengt de lenspositie terug naar het in de fabriek ingestelde midden.

Pixelinstelling

Om de faseverschuiving tussen de RGB-kleuren te corrigeren door het aanpassen van de pixel.

Afstel.

Voor de instelling van de instelfunctie op Aan of Uit.

Instelgebied

Instelling	Beschrijving
Geheel	Stelt het ganse beeld in.
Zone	Maakt fijne afstelling van elk gebied mogelijk door het scherm gelijkmatig te verdelen in 10 verticale en horizontale zones.

Kleurinstelling

Voor de selectie van de kleur die moet worden ingesteld ("Rood" of "Blauw").

Patroon Instellen

Instelling	Beschrijving
Uit	Geeft de externe signalen weer zonder het testpatroon voor aanpassing te tonen.
Aan	Geeft het testpatroon voor aanpassing weer.

Kleurpatrooninstelling

Voor het instellen van de kleur van het aanpassingspatroon weergegeven tijdens aanpassing van "Wit" of "Geel / Cyaan".

Bijstelling (Pixel)

Als "Instelgebied" ingesteld is op "Geheel", kan de instelling worden geregeld door eenheden van één pixel op het scherm te plaatsen van de kleur die geselecteerd werd in "Kleurinstelling".

➔ "Geheel Bijstelling (Pixel) -bedieningsprocedure" (P. 63)

- De instelling kan niet worden geregeld als "Instelgebied" ingesteld is op "Zone".

Instelling	Beschrijving
H (Horizontaal)	Instelbereik: -2 (verplaatst rood/blauw naar links) tot +2 (verplaatst rood/blauw naar rechts)
V (Verticaal)	Instelbereik: -2 (verplaatst rood/blauw naar beneden) tot +2 (verplaatst rood/blauw naar boven)

Bijstelling (Fijn)

Als "Instelgebied" ingesteld is op "Geheel", kan de instelling worden geregeld door eenheden van 1/8 pixel op het scherm te plaatsen van de kleur die geselecteerd werd in "Kleurinstelling".

➔ "Geheel Bijstelling (Fijn) -bedieningsprocedure" (P. 64)

Als "Instelgebied" wordt ingesteld op "Zone", wordt het scherm gelijkmatig verdeeld in 10 verticale en horizontale zones, en is fijne afstelling mogelijk in elke zone.

➔ "Zone Bijstelling -bedieningsprocedure" (P. 65)

Instelling	Beschrijving
H (Horizontaal)	Instelbereik: -31 (verplaatst rood/blauw naar links) tot +31 (verplaatst rood/blauw naar rechts)
V (Verticaal)	Instelbereik: -31 (verplaatst rood/blauw naar beneden) tot +31 (verplaatst rood/blauw naar boven)

Terugzetten

Zet alle pixelinstellingsgegevens terug op de fabrieksstandaard.

Geheel Bijstelling (Pixel) -bedieningsprocedure

Voor het regelen van algemene aanpassingen van de lichte kleurranden in de horizontale/verticale richting van het videobeeld.

- ① Stel "Instelgebied" in op "Geheel"
- ② Selecteer "Kleurinstelling" en "Kleurpatrooninstelling"
- ③ Selecteer "Bijstelling (Pixel)" en druk op de [OK]-knop
 - De Instellingsmodus is geactiveerd, en het geselecteerde aanpassingspatroon en het venster Instelling (Pixel) worden weergegeven.

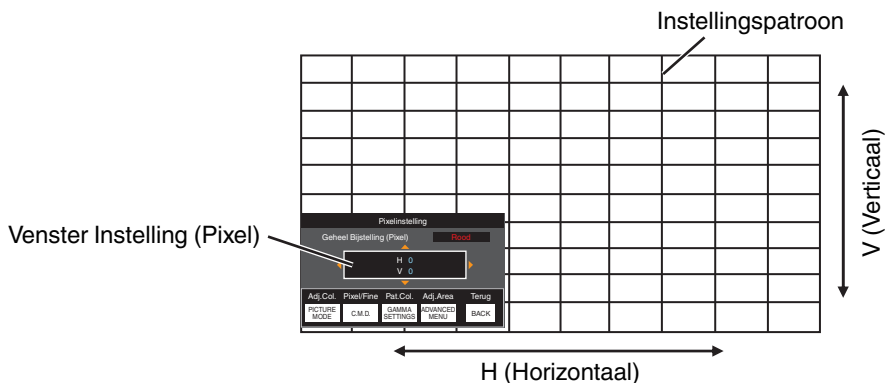

- ④ Gebruik de [▲▼◀▶] toetsen om de verticale en horizontale pixels van de hele zone te bewegen en aan te passen
 - De instelling verschijnt in het midden van het venster Instelling (Pixel).

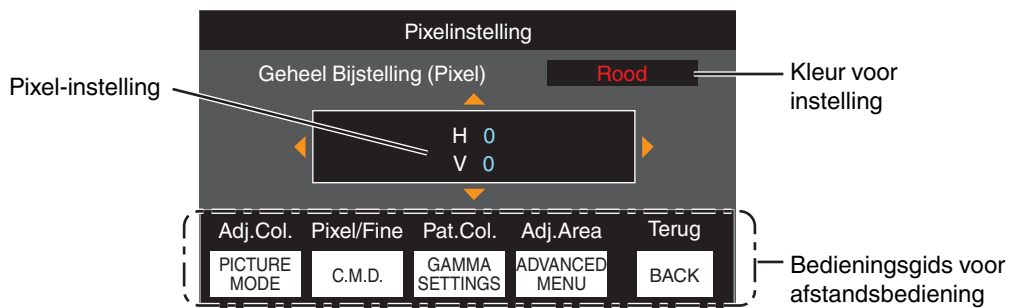

- ⑤ Nadat de aanpassing voltooid is, drukt u tweemaal op de [BACK] knop om de Instellingsmodus af te sluiten

Bedieningsgids voor afstandsbediening

Naam van knop	Functie	Beschrijving van werking
[PICTURE MODE]	Adj.Col.	Wijzigt "Kleurinstelling".
[C.M.D.]	Pixel/Fine	Verandert tussen "Bijstelling (Pixel)" en "Bijstelling (Fijn)". <ul style="list-style-type: none"> • Schakelt over op "Bijstelling (Pixel)" wanneer "Instelgebied" ingesteld is op "Zone".
[GAMMA SETTINGS]	Pat.Col.	Wijzigt "Kleurpatrooninstelling".
[ADVANCED MENU]	Adj.Area	Verandert "Instelgebied". <ul style="list-style-type: none"> • Er verschijnt een zonecursor op het instellingspatroon wanneer de "Zone"-instelling geselecteerd wordt.

Geheel Bijstelling (Fijn) -bedieningsprocedure

Voor het aanbrengen van algemene aanpassingen bij de afwijking van het ganze scherm met "Bijstelling (Pixel)", en vervolgens het regelen van de fijne instellingen.

- ① Stel "Instelgebied" in op "Geheel"
- ② Selecteer "Kleurinstelling" en "Kleurpatrooninstelling"
- ③ Selecteer Bijstelling (Fijn) en druk op de [OK]-knop
 - De Instellingsmodus is geactiveerd, en het geselecteerde aanpassingspatroon en venster Nauwkeurig worden weergegeven.
 - Het instelbare bereik kan kleiner zijn, afhankelijk van de pixels die worden ingesteld op het ganze scherm.

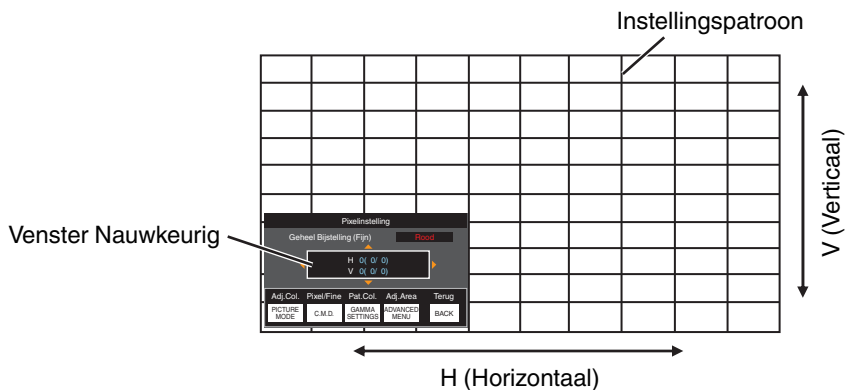

- ④ Gebruik de [▲▼◀▶] toetsen om de verticale en horizontale pixels van de hele zone te bewegen en aan te passen
 - De instelling verschijnt in het midden van venster Nauwkeurig.

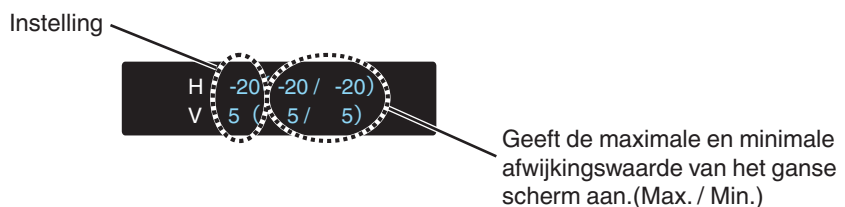
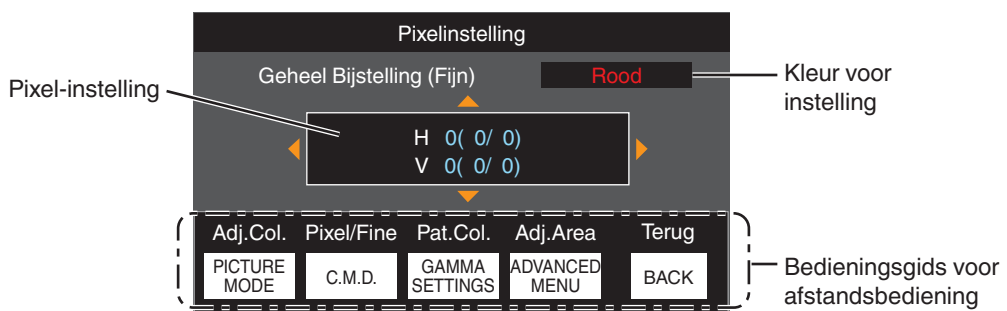

- ⑤ Nadat de aanpassing voltooid is, drukt u tweemaal op de [BACK] knop om de Instellingsmodus af te sluiten

OPMERKING

- Als zowel de maximale totale schermafwijking van H (horizontale richting) als van V (verticale richting) "31" zijn, kunt u geen waarde selecteren die groter is dan de weergegeven instelling, zelfs niet als de aangepaste instelling lager is dan de maximale waarde.
- Als de minimale totale schermafwijking "-31" is, kunt u geen waarde selecteren die kleiner is dan de weergegeven instelling, zelfs niet als de aangepaste instelling hoger is dan de minimale waarde.

Zone Bijstelling -bedieningsprocedure

Voor de nauwkeurige instelling van afwijkingen op een deel van het scherm na de aanpassing van totale schermafwijking met behulp van "Bijstelling (Pixel)" en "Bijstelling (Fijn)".

- Het scherm kan verticaal en horizontaal opgedeeld worden in 10 secties voor de regeling van gedeeltelijke instellingen.
- 1 Stel "Instelgebied" in op "Zone"
 - 2 Selecteer "Kleurinstelling" en "Kleurpatrooninstelling"
 - 3 Selecteer Bijstelling (Fijn) en druk op de [OK]-knop
 - De Instellingsmodus is geactiveerd, en het geselecteerde aanpassingspatroon en het venster Zone-instelling worden weergegeven.
 - Het instelbare bereik kan kleiner zijn, afhankelijk van de pixels die worden ingesteld op het ganse scherm.

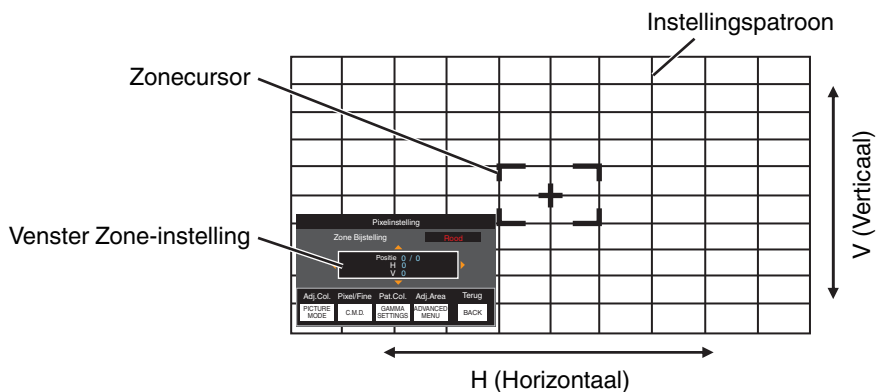

- 4 Druk op de [▲▼◀▶]-toetsen om de cursor te verplaatsen naar het punt dat moet worden ingesteld
- 5 Druk op de [OK]-knop om de Instellingsmodus in te schakelen
- 6 Gebruik de [▲▼◀▶] toetsen om de verticale en horizontale pixels van de hele zone te bewegen en aan te passen
 - De instelling verschijnt in het midden van het venster Zone-instelling.

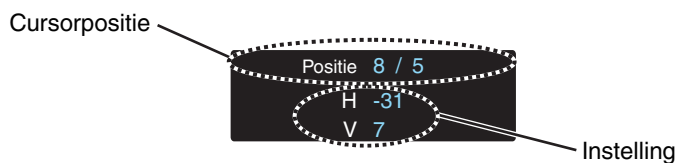
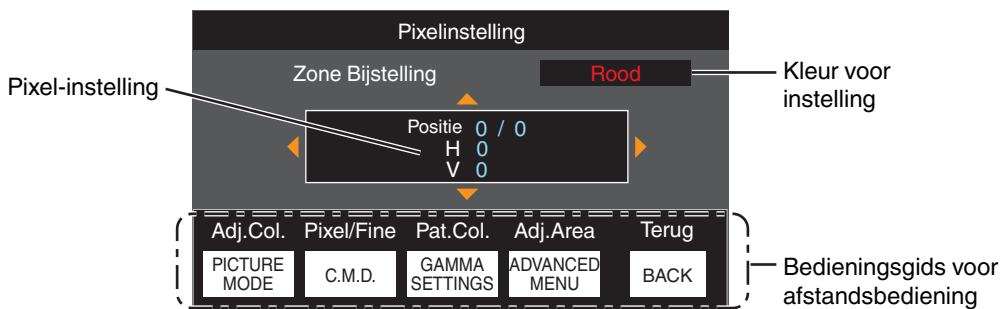

- 7 Nadat de aanpassing voltooid is, drukt u tweemaal op de [BACK] knop om de Instellingsmodus af te sluiten

Masker

Voor het verbergen van het randoppervlak van het beeld met een afdekking (zwarte strook).

Instelling	Beschrijving
Uit	Niet afgedekt.
Aan	Verbergt het in "Boven", "Onder", "Links" en "Rechts" opgegeven bereik door afdekking (met zwarte stroken).

■ Uit



■ Aan



Afdekking: zwarte strook op de rand

"Boven" / "Onder" / "Links" / "Rechts"

Voor het opgeven van het (met zwarte stroken) af te dekken bereik.

- Instelbereik: 0 tot 220

Anamorphic

Configureer deze instelling wanneer een anamorfe lens gebruikt wordt.

Instelling	Beschrijving
Uit	Projecteert het 2,35:1-beeld zonder enige wijzigingen.
A	Projecteert het 2,35:1 beeld dat is uitgerekt in de verticale richting met alleen gebruikmakende van een 3840-pixel breedte.
B	Projecteert het 16:9-beeld, dat alleen in de horizontale richting samengedrukt is.
C	Dit is een modus die uitsluitend wordt gebruikt voor de DCR-lens van Panamorph. Projecteert het beeld door 2,35:1 videobeelden in verticale richting uit te rekken en ze in horizontale richting te vergroten tot de maximale paneelbreedte van 4096 pixels. Dit is geconfigureerd op "A" in de 3D-stand.
D	Dit is een modus die uitsluitend wordt gebruikt voor de DCR-lens van Panamorph. Projecteert het 16:9-beeld, dat alleen in de horizontale richting samengedrukt is.

Scherminstelling

Scherminstelling

Corrigeert de kleurtemperatuur volgens de eigenschappen van het te gebruiken scherm.

Door de optimale correctiemodus te selecteren, kunnen er correcties worden toegepast voor de weergave van natuurlijke beelden met uitgebalanceerde kleuren.

- Dit item is niet beschikbaar wanneer "Kleurprofiel" is ingesteld op "Uit(Breed)" "Uit(Normaal)" **RS3000** **RS2000** of "Uit" **RS1000**.

Instelling	Beschrijving
Uit	Voert geen correctie uit
Aan	Corrigeert de kleurtemperatuur volgens de eigenschappen van het in "Schermnr." geconfigureerde scherm.

Schermnr.

Voor het configureren van de correctiemodus afhankelijk van het te gebruiken scherm.

- Dit onderdeel kan niet worden ingesteld wanneer "Scherminstelling" is ingesteld op "Uit".
- Bezoek onze website voor informatie over het scherm en de overeenkomstige correctiemodus.

<http://www3.jvckenwood.com/english/projector/screen/>

OPMERKING

- U kunt gebruik maken van de optionele optische sensor en speciale software voor kalibratie van de projector om fijnere afstellingen te maken.
Bezoek onze website voor meer informatie over de speciale software voor kalibratie van de projector.

<https://www3.jvckenwood.com/english/download/>

Schermgrootte

Voor het configureren van de grootte van het scherm voor weergave bij gebruik van "Theater Optimizer".

Schermgain

Voor het configureren van de toename van het scherm voor de weergave bij gebruik van "Theater Optimizer".

OPMERKING

- Door "Theater Optimizer" te configureren op "Aan" kan het helderheidsniveau tijdens "Tone Mapping" automatisch worden aangepast aan de schermgrootte en status van de projector wanneer de beeldmodus is geconfigureerd op "Frame Adapt HDR".
- De "Theater Optimizer" kan worden weergegeven door "Theater Optimizer" te selecteren.
(Deze optie is uitgeschakeld wanneer de beeldmodus is geconfigureerd op een andere modus dan "Frame Adapt HDR".)

➔ "Theater Optimizer" (P. 56)

LET OP

De "Schermgrootte" "Schermgain"-instellingen worden toegepast op de automatische instellingen van "Theater Optimizer" tijdens de volgende herstart van het toestel of wijziging van de "Installatie Modus".

Om de instellingen onmiddellijk toe te passen, drukt u op "Instellen" in het "Theater Optimizer"-menu.

Installatie Stijl

Voor instelling op "Voor", "Plafond (Voor)", "Achter" of "Plafond (Achter)" in functie van de installatiestatus van de projector.

- "Voor" of "Plafond (Voor)" wordt ingesteld wanneer de projector aan de voorkant ten opzichte van het scherm geïnstalleerd wordt.
- "Achter" of "Plafond (Achter)" wordt ingesteld wanneer de projector aan de achterkant ten opzichte van het scherm geïnstalleerd wordt.

Keystone

Voor de correctie van een trapeziumvertekening die zich voordoet wanneer de projector schuin ten opzichte van het scherm geïnstalleerd wordt.

- Verticaal instelbereik: -16 tot +16
- * De waarde verhogen verandert het aspect enigszins.
- * Het beeld wordt kleiner wanneer de Keystone wordt afgesteld.

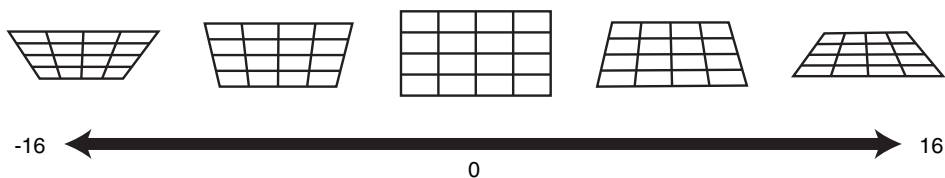

Aspect

De schermgrootte van het geprojecteerde beeld kan optimaal ingesteld worden in overeenstemming met de originele schermgrootte (hoogte/breedte) die werd ingevoerd.

- ➔ "De schermgrootte (hoogte/breedte) aanpassen" (P. 25)

🔧 Display Inst.

Achtergrondkleur

Voor het instellen van de kleur van de achtergrond naar "Blauw" of "Zwart" wanneer er geen signaalvoer is.

Menupositie

Voor de instelling van de weergavepositie van het menu.

Signaalweergave

Voor het instellen van de weergave van de ingevoerde gegevens naar "Aan" of "Uit".

Instelling	Beschrijving
Uit	Niet weergegeven.
Aan	Toont de ingangspoort gedurende 5 seconden wanneer de ingang veranderd wordt.

Logo

Voor het instellen van de weergave van het logo tijdens het opstarten op "Aan" of "Uit".

Instelling	Beschrijving
Uit	Niet weergegeven.
Aan	Geeft het "D-ILA"-logo gedurende 5 seconden weer tijdens het opstarten.

Taal

Voor de instelling van de weergavetaal op "English", "Deutsch", "Español", "Italiano", "Français", "Português", "Nederlands", "Polski", "Norsk", "Русский", "中文", "繁體中文" of "日本語".



Functie

Trigger

Om in te stellen of een 12 V-uitgang moet worden geleverd naar apparaten zoals een extern scherm dat is uitgerust met een trigger-functie.

Instelling	Beschrijving
Uit	Geen uitgang.
Power	Voert besturingssignalen (12 V) uit via de trigger-poort wanneer de stroom is ingeschakeld.
Anamorph.	Voert besturingssignalen uit wanneer de "Anamorphic"-instelling veranderd wordt van "Uit" naar een andere instelling dan "Uit". Zend besturingssignalen uit als de projector wordt ingeschakeld als "Anamorphic" is geconfigureerd op een andere instelling dan "Uit" wanneer de stroom wordt ingeschakeld.
Inst. Modus 1 tot Inst. Modus 10	Zend besturingssignalen uit als het op te halen nummer van de "Installatiemodus" gelijk is aan het geconfigureerde nummer. Zend besturingssignalen uit als de projector wordt ingeschakeld als de "Installatiemodus" hetzelfde nummer heeft als deze instelling wanneer de stroom wordt ingeschakeld.

* Wanneer een andere instelling dan "Uit" wordt geselecteerd, stopt het signaal van de uitvoer als de afkoelfunctie start zodra de stroom is uitgeschakeld.

Timer

Voor het instellen van de tijdsduur voordat de stroom automatisch uitschakelt wanneer de projector niet wordt bediend.

• Instelwaarden: "Uit", "1 uur", "2 uur", "3 uur" en "4 uur"

* De instelling blijft behouden, zelfs nadat de Timer-UIT functie voltooid is.

ECO Mode

Instelling	Beschrijving
Aan	Laat "ECO Mode" het stroomverbruik minimaliseren in de stand-by-modus. <ul style="list-style-type: none">• RS-232C / LAN communicatie kan niet worden gebruikt in de stand-by-modus.• Indien er geen signaaloverdracht en werking is gedurende 20 minuten terwijl een beeld wordt geprojecteerd, schakelt de stroombeheerfunctie het apparaat automatisch over naar de stand-by-stand.
Uit	Selecteer deze optie om te bedienen via RS-232C/LAN communicatie in de stand-by-modes of als Control4 gebruikt moet worden.

* Als deze unit op stand-by gaat terwijl "ECO Mode" op "Aan" wordt ingesteld, worden alle indicatielampjes op de unit uitgeschakeld, inclusief het "STANDBY/ON" indicatielampje. Om de stroom vanuit deze toestand in te schakelen, gebruikt u de [STANDBY/ON] knop op de unit. U kunt ook één keer op een willekeurige toets van de afstandsbediening drukken om de stand-by modus te annuleren en druk dan op de [ON] knop op de afstandsbediening.

Netwerk

Voor het opgeven van de instellingen voor de externe controle via een PC of smartphone.

Instelling		Beschrijving
DHCP Client	Aan	Haalt het IP-adres automatisch op van de DHCP-server in het aangesloten netwerk.
	Uit	Voor de handmatige configuratie van de netwerkinstellingen.
IP Adres		Voor de configuratie van het IP-adres.
Subnet Mask		Voor de configuratie van het subnetmasker.
Standaard Gateway		Voor de configuratie van de standaardgateway.
MAC Adres		Geeft het MAC-adres van het apparaat weer.
Set		Past de netwerkinstellingen toe.
Control4 SDDP		Stel in op "Aan" om Control4 SDDP dit apparaat te laten detecteren. Wanneer dit apparaat niet is aangesloten op een omgeving die door de controller wordt bestuurd en Control4 SDDP van de Control4 Corporation, stel dit dan in op "Uit".

Woordenlijst van netwerkterminologie

- DHCP** : Afkorting voor Dynamic Host Configuration Protocol. Dit is een protocol om het netwerk automatisch een IP-adres te laten toewijzen aan het aangesloten toestel.
- IP Adres** : Numerieke tekens voor de identificatie van het toestel dat aangesloten is op het netwerk.
- Subnet Mask** : Numerieke tekens die de bittelling definiëren die gebruikt wordt voor het netwerkadres dat een segment is van het IP-adres.
- Standaard Gateway** : Server voor communicatie buiten het netwerk dat is opgedeeld door het subnetmasker.
- MAC Adres** : Afkorting voor Media Access Control-adres. Dit is een nummer dat uniek is voor elke netwerkadapter. Elk van de netwerkadapters wordt toegewezen met een uniek MAC-adres.

Afstandsbedieningscode

Voor de wijziging van de afstandsbedieningscode.

Instelling	Beschrijving
A	De afstandsbedieningscode wijzigen van "B" in "A".
B	De afstandsbedieningscode wijzigen van "A" in "B".

- U dient de afstandsbediening te configureren in overeenstemming met de instellingen van dit apparaat. Op de afstandsbediening, drukt u op de [MENU]-knop gedurende drie seconden of langer terwijl u op de [BACK]-knop drukt deze ingedrukt houdt om de code te wisselen.
 - De achterverlichting van de afstandsbediening knippert 3 keer: de afstandsbedieningscode wijzigen in "A"
 - De achterverlichting van de afstandsbediening knippert 2 keer: de afstandsbedieningscode wijzigen in "B"
- Als de instelling tussen dit toestel en de afstandsbediening verschilt, knippert de "STANDBY/ON" indicator groen wanneer de code van de afstandsbediening wordt ontvangen.



Grote-Hoogtemodus

Voor het instellen van de grote hoogte modus op "Aan" of "Uit".

Stel deze optie in op "Aan" wanneer u de projector gebruikt op een plaats met lage atmosferische druk (hoger dan 900 m boven zeeniveau).

Lamp Resetten

Reset de lamptijd.

- ➔ "De lamptijd resetten" (P. 74)

Fabrieksinstelling

Voor het terugzetten van de instellingen van deze unit naar de fabrieksinstellingen. Echter, dan zullen de volgende instellingen niet worden gereset.

- Gammagegevens die zijn opgeslagen in "Gamma" → "Correctiewaarde" → "Import".
- Kleurprofielgegevens opgeslagen in "Kleurprofiel" → "Custom1 tot Custom6".

Software-update

Voor het bijwerken van software.

Zie <https://www3.jyckenwood.com/english/download/> voor de meest recente informatie over de software.

Informatie

Instelling	Beschrijving
Ingang	Geeft video-ingangspoort weer.
Bron (Alleen weergegeven tijdens invoer van videosaal)	Geeft de ingangsbron weer.
Resolutie (Alleen weergegeven tijdens invoer van PC-signalen)	Geeft de beeldresolutie weer.
H Frequentie	Geeft de horizontale frequentie weer.
V Frequentie	Geeft de verticale frequentie weer.
Kleurendiepte	Geeft de kleuruimte en kleurbitdiepte van het videoingangssignaal weer.
Kleur Ruimte	<ul style="list-style-type: none">• De kleurbitdiepte wordt niet weergegeven wanneer "YCbCr422" ingevoerd wordt.• De kleurenbitdiepte wordt weergegeven wanneer kleurbitdiepte-informatie wordt ontvangen van het bronapparaat.
Colorimetrie	Geeft de Colorimetrie weer van het ingangssignaal.
HDR	Geeft de EOTF-informatie weer wanneer een HDR-pakket wordt ontvangen.
Max CLL/Max FALL	Geeft de masteringinformatie van de inhoud weer tijdens het afspelen van HDR. Max CLL: Maximale inhoud lichtniveau Max FALL: Maximale gemiddelde lichtniveau beeld <ul style="list-style-type: none">• De informatie wordt mogelijk niet weergegeven, afhankelijk van de speler en de inhoud.
Lamptijd	Geeft het aantal branduren van de lamp weer.
Soft. Vs.	Geeft de firmware-versie weer.

De lamp vervangen

De lamp is een verbruiksonderdeel. Vervang de lampeenheid als het beeld donker wordt weergegeven of als de lamp uitgaat.

- Wanneer het tijdstip voor de vervanging van de lamp nadert, wordt de gebruiker hiervan op de hoogte gebracht met een bericht dat weergegeven wordt op het scherm en door het controlelampje. (P. 90)

Procedure voor vervanging van de lamp

LET OP

- Steek uw handen niet in het lampcompartiment. Hierdoor kan de prestatie van de apparatuur aanzienlijk verslechteren, of het kan leiden tot letsels en een elektrische schok.
- Vervang de lamp niet onmiddellijk na het gebruik van de lamp. Laat ze minstens één uur afkoelen voor u ze vervangt. De temperatuur van de lamp blijft hoog, en kan brandwonden veroorzaken.
- Zorg dat de lampeenheid geen schokken ondergaat. Hierdoor kan de lamp klappen.
- Gebruik geen ontvlambare luchtspray voor de reiniging van de interne onderdelen van het apparaat. Hierdoor kan brand ontstaan.
- Gebruik alleen originele vervangingsonderdelen voor de lampeenheid. Probeer ook nooit een oude lampeenheid terug in gebruik te nemen. Dit kan de levensduur van de lamp verkorten en tot stukgaan leiden.
- Raak het oppervlak van een nieuwe lamp niet aan. Dit kan de levensduur van de lamp verkorten en leiden tot het klappen van de lamp.
- Let wanneer u de lamp vervangt op dat u geen letsels oploopt, omdat de lamp stuk kan zijn.
- Bij de vervanging van de lamp van een projector die aan het plafond hangt is hoogtewerk vereist. Dit is een gevaarlijke onderneming. Raadpleeg ons onderhoudscentrum.

3 Draai de schroeven van de lampeenheid los

- Draai de schroeven los met een ⊕-schroevendraaier.

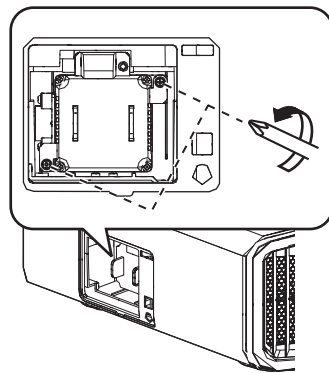

4 Trek de lampeenheid naar buiten

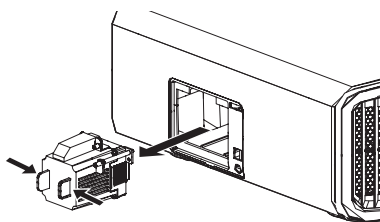

5 Monteer de nieuwe lampeenheid

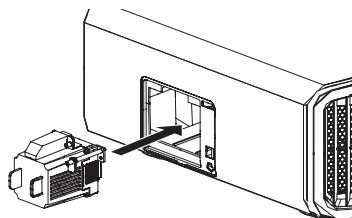

1 Haal de stekker uit het stopcontact

2 Verwijder het lampdeksel

- Verwijder de schroef met een ⊕-schroevendraaier

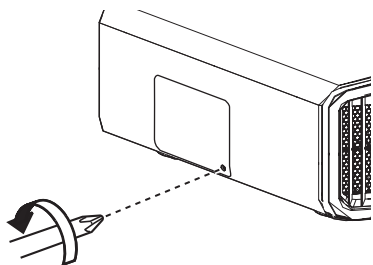

6 Draai de schroeven van de nieuwe lampeenheid vast

- Draai de schroeven vast met een ⊕-schroevendraaier.

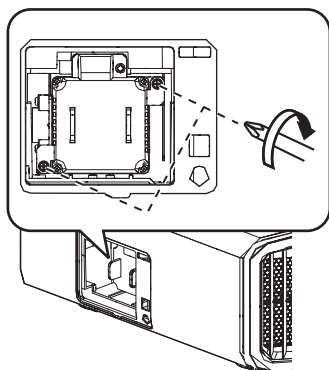

7 Bevestig het lampdeksel

- Schuif het lampdeksel vanaf de onderkant en zorg ervoor dat de twee klepjes aan de bovenkant van het deksel in de projector zijn geplaatst.

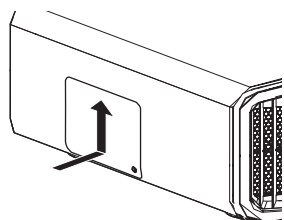

8 Draai de schroef vast met een ⊕-schroevendraaier

- Nadat u er zeker van bent dat de hoek die wordt aangegeven met de cirkel op de juiste wijze is geplaatst, draait u de schroef met een ⊕-schroevendraaier vast.

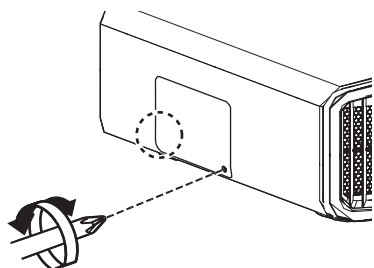

OPMERKING

Bruikbare levensduur van lamp

- Wanneer de lamp gebruikt wordt met het "Lampvermogen" ingesteld op "Laag", is de levensduur van de lamp in dit apparaat ongeveer 4500 uur. Dit is de gemiddelde bruikbaarheidstijd, het is geen garantie.
- De lamp haalt mogelijk geen levensduur van 4500 uur, afhankelijk van de gebruiksomstandigheden.
- Wanneer de lamp het einde van haar bruikbaarheidstijd heeft bereikt, neemt de slijtage snel toe.
- Vervang de lampeenheid onmiddellijk wanneer het videobeeld donker weergegeven wordt, wanneer de kleurtoon er onnatuurlijk uitziet of wanneer het beeld flakkert.

Aankoop van een lampeenheid

Neem voor meer informatie contact op met uw erkende dealer.

- Lampeenheid
Productnr.: PK-L2618UW
- * Niet geschikt voor huishoudelijke ruimteverlichting.
- * Lampen met een ander productnummer of lampen voor andere projectormodellen mogen niet gebruikt worden.

Informatie over de lamp

In de processor wordt een ultra-hogedrukkwiklamp met een hoge interne druk gebruikt.

Omwille van de eigenschappen van de lamp kan deze klappen met luide knal of uitdoven wanneer ze een schok ondergaat of gedurende lange tijd is gebruikt (de tijdsduur voor de lamp klapt of uitdooft varieert aanzienlijk voor elke lamp en is ook afhankelijk van de gebruiksomstandigheden).

Na de vervanging van de lamp

- Leg de verwijderde lampeenheid niet op een plaats binnen het bereik van kinderen of ergens in de buurt van ontvlambare producten.
- Verwijder versleten lampeenheden op dezelfde wijze als fluorescentielampen. Volg voor de verwijdering de regelgeving van uw plaatselijke gemeenschap.

De lamptijd resetten

Stel de lamptijd opnieuw in wanneer u de lamp hebt vervangen. Het geeft een schatting van de timing voor vervanging van de lamp

De lamptijd resetten via het menu scherm

- 1 Druk op de [MENU]-knop om het menu weer te geven
- 2 Selecteer "Functie" → "Lamp Resetten" uit het menu



- 3 Selecteer op het scherm "Lamptijd resetten?" de optie "Ja" en druk op de [OK]-knop

- De lamptijd wordt op nul gereset.

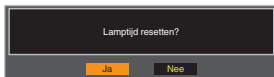

De lamptijd resetten met de afstandsbediening

- 1 Steek de stroomstekker in het stopcontact
- 2 Zorg ervoor dat u de afstandsbediening bedient in de Stand-by-modus (de stroomstekker steekt in het stopcontact maar de stroom is niet ingeschakeld)

- Druk op de toetsen aan de hand van de volgorde van de nummers in de afbeelding.
- Zorg ervoor dat u de knoppen indrukt binnen de twee seconden na het indrukken van de vorige knop. Houd de laatste knop minstens twee seconden ingedrukt.

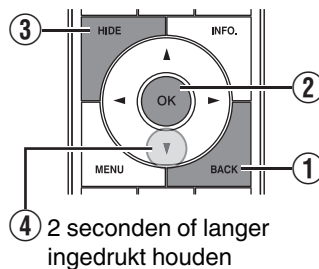

- Het "LIGHT"-controlelampje en het "STANDBY/ON"-controlelampje knipperen afwisselend gedurende drie seconden. Daarna gaat het apparaat over in de Stand-by-modus.

OPMERKING

- Reset de lamptijd alleen wanneer u de lamp vervangen hebt. Als de lamptijd gereset wordt terwijl er een lamp in gebruik is, kunt u de timing voor de vervanging van de lamp uit het oog verliezen. Dit kan ertoe leiden dat u de lamp langer gebruikt dan de geschatte gebruiksduur, en zo het klappen van de lamp veroorzaakt.

Onderhoud van de kast en afstandsbediening

- Veeg het vuil op de kast voorzichtig af met een zachte doek.
- Als ze zeer vuil is, kunt u een doek in water bevochtigen, en deze uitwringen en gebruiken om het vuil af te vegen. Veeg de kast daarna opnieuw af met een droge doek.
- Houd rekening met het volgende, omdat de staat van de kast kan verslechteren of de lak kan loskomen.
 - Veeg de kast niet af met verdunner of benzine
 - Laat ze niet langdurig in contact komen met rubber of plastic producten
 - Bespuit ze niet met vluchtige chemische producten zoals insecticide

Reiniging en vervanging van het filter

Reinig het filter regelmatig. Het gebruik van een filter dat niet is gereinigd kan de helderheid van het beeld reduceren. Vuil dat het toestel binnenkomt kan op de afbeelding ook verschijnen als schaduwen.

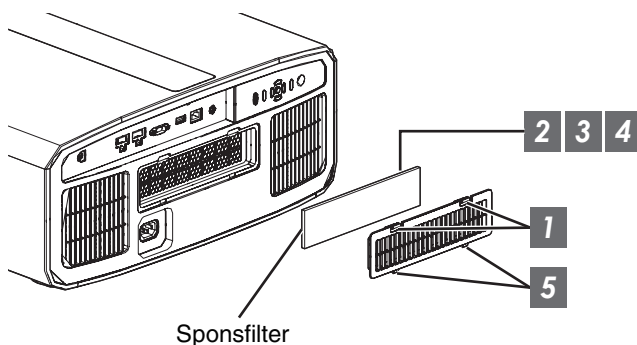

- 1 Druk op de twee lipjes op de afdekking en trek de afdekking uit om de afdekking te verwijderen
- 2 Verwijder het sponsfilter
- 3 Gebruik een stofzuiger om het vuil voorzichtig van het sponsfilter te verwijderen
- 4 Plaats het sponsfilter terug
- 5 Steek de haken aan de onderkant van de afdekking in de gaten van het apparaat en plaats de afdekking terug

OPMERKING

- Als het sponsfilter beschadigd is en vervangen moet worden, of als er vuil in het apparaat terecht is gekomen, neem dan contact op met de erkende dealer van wie u het product hebt gekocht of een JVC-onderhoudscentrum in de buurt.
 - * Zorg ervoor dat u de filter bevestigd. Door dit apparaat te gebruiken zonder de filter te bevestigen kan een onverwachte storing optreden.
- Sponsfilter
Productnr.: J3K-0094-00

Storingzoeken

Controleer de volgende punten voor u het apparaat opstuurt naar uw erkende dealer voor reparatie.

De volgende symptomen zijn geen defecten.

U dient zich geen zorgen te maken over de volgende symptomen als er niets abnormaals te zien is op het scherm.

- Een deel van het boven-of vooroppervlak is warm.
- Er is een krakend geluid hoorbaar van het apparaat.
- Er is een bedieningsgeluid hoorbaar binnenin het apparaat.
- Op sommige schermen komt kleursmeer voor.

Dit apparaat is een digitaal toestel. Dit apparaat kan mogelijk niet normaal bediend worden ten gevolge van externe statische elektriciteit of ruis.

Voer de volgende handelingen uit wanneer dergelijke storingen zich voordoen.

- ① Trek als het apparaat in Stand-by-modus staat de stroomstekker uit en steek deze vervolgens terug in
- ② Druk op de \odot /I-knop op de projector om de stroom terug in te schakelen

Als "Grote-Hoogtemodus" is ingesteld op "Aan", en "Lampvermogen" is ingesteld op "Hoog" tijdens de 3D-modus, maakt de ventilator een luider geluid dan gewoonlijk, omdat hij ontworpen is om op hoge snelheid te draaien in 3D-modus.

Er wordt geen stroom toegevoerd

Controleren	Actie	Zie
Is het stroomsnoer losgekoppeld?	Steek het stroomsnoer (de stekker) stevig in.	P. 21
Is het lampdeksel goed gesloten?	Trek als het apparaat in de Stand-by-modus staat de stroomstekker uit en sluit het lampdeksel goed. Steek vervolgens de stekker terug in.	P. 72
Staat het apparaat in de Afkoelingsstand?	Schakel de stroom terug in nadat de Afkoelingsmodus is afgesloten.	P. 23
Staat het apparaat in de Eco-stand?	Druk op de \odot /I-knop op de projectoreenheid of de afstandsbediening. Nadat de "STANDBY/ON"-indicator rood oplicht, drukt u op de I [ON]-knop.	P. 69

Voeding sluit automatisch af

Controleren	Actie	Zie
Is "ECO Mode" geconfigureerd?	Stel "ECO Mode" in op "Uit".	P. 69
Is "Timer" geconfigureerd?	Stel "Timer" in op "Uit".	P. 69
Zijn de luchtinlaten en de luchtuitlaatopening afgedekt?	Laat voldoende ruimte bij de installatie van het apparaat.	P. 11, 16
Zit er een grote hoeveelheid vuil aan het sponsfilter vast?	Verwijder het vuil met een stofzuiger.	P. 75

Het videobeeld wordt niet weergegeven

Controleren	Actie	Zie
Is de juiste externe ingang geselecteerd?	Selecteer de juiste externe ingangspoort.	P. 22
Is de stroom van het AV-toestel of PC ingeschakeld?	Schakel de stroom van het AV-toestel of de PC in en speel de video af.	P. 19
Is het AV-toestel of de PC goed aangesloten?	Sluit het AV-toestel of de PC goed aan.	P. 19
Worden de juiste signalen uitgevoerd vanuit het AV-toestel of de PC?	Stel het AV-toestel of de PC goed in.	P. 19
Is de kabel die gebruikt wordt een HDMI-gecertificeerde kabel?	Gebruik een HDMI-gecertificeerde hogesnelheidskabel. Gebruik een gecertificeerde Premium High Speed HDMI-kabel (18 Gbps compatibel) bij het invoeren van 4K videosignalen.	P. 19
Is er een tussenliggend apparaat (AV-versterker, -verdeler, enz.) in gebruik?	Verander de volgorde van het draaien op het bronapparaat, tussenliggende apparaat en de projector. En zorg er na het inschakelen van ieder apparaat voor dat de signaaluitgang stabiel is voordat u het volgende apparaat inschakelt.	P. 19
Is er een oud bronapparaat in gebruik?	Wijzig de resolutie-instelling van het bronapparaat. Zie de gebruiksaanwijzing van het bronapparaat voor informatie over wijzigen van de instelling. Of probeert u te verbinden met de HDMI 2-terminal en stel "HDMI 2 EDID" in op "B".	P. 59

3D-beelden verschijnen niet

Controleren	Actie	Zie
Ziet u twee foto's naast elkaar weergegeven?	Stel "3D Formaat" in op "Naast Elkaar" Videobeelden in het "Naast Elkaar"-formaat worden mogelijk niet automatisch herkend in het geval van 3D-videobeelden.	P. 27
Is er een tussenliggend apparaat (AV-versterker, -verdeler, enz.) in gebruik?	Sluit de bron rechtstreeks aan op de projector, en controleer of er een verbetering van de toestand is. Als de toestand verbetert, is het aannemelijk dat deze niet wordt veroorzaakt door een storing van de projector.	P. 19
Is de kabel die gebruikt wordt een HDMI-gecertificeerde kabel?	Gebruik een HDMI-gecertificeerde hogesnelheidskabel. Gebruik ook een zo kort mogelijke kabel.	P. 19
Is de stroom van de 3D-BRIL ingeschakeld?	Schakel als u de PK-AG3 3D-BRIL gebruikt de stroom handmatig in.	Lees de gebruiksaanwijzing van de 3D-BRIL en 3D SYNCHRO-EMITTER.
Zijn de 3D-BRIL opgeladen?	Controleer of de PK-AG3-batterij van de 3D-BRIL is opgeladen.	
Zijn de 3D-BRIL en de 3D SYNCHRO-EMITTER te ver van elkaar verwijderd?	Plaats ze op een gepaste afstand.	

3D-videobeeld ziet er onnatuurlijk uit

Controleren	Actie	Zie
Zijn er overlappende videobeelden?	Als er deels overlappende videobeelden zijn, dan is dit fenomeen vanwege de interferentie. Pas in een dergelijk geval "Overspraak Reductie" overeenkomstig aan.	P. 27
	Als er deels overlappende videobeelden zijn, dan is dit fenomeen vanwege de interferentie. Dit verschijnsel doet zich vaak voor bij grote veranderingen in de helderheid. Stel in dit geval "Lampvermogen" in op "Hoog"	P. 50

Videobeeld ziet er onnatuurlijk uit

Kleuren zijn onnatuurlijk

Controleren	Actie	Zie
Is de kleurruimte van het ingangssignaal correct ingesteld?	De kleur kan onnatuurlijk uitkomen wanneer het ingangssignaal niet overeenkomt met het signaal in de projectorinstelling. Stel de "Kleur Ruimte" voor "Input Signaal" correct in.	P. 58
Is het beeld correct ingesteld?	Stel "Kleur" en "Tint" op gepaste wijze in.	P. 51
Is het AV-toestel of de PC goed aangesloten?	Sluit het AV-toestel of de PC goed aan.	P. 19

* Het videobeeld kan enigszins roodachtig tonen onmiddellijk na het opstarten. Dit is geen defect.

Het videobeeld is vaag

Controleren	Actie	Zie
Is de focus correct ingesteld?	Stel de focus in.	P. 24
Is het apparaat te dicht bij of te ver van het scherm geplaatst?	Plaats het apparaat op een correcte afstand van het scherm.	P. 87

Videobeeld knippert

Controleren	Actie	Zie
Ziet u horizontaal uitgetrokken, overlappende videobeelden?	Stel in dit geval "3D Formaat" in op "Auto"	P. 27
Ziet u de videobeelden onder een fluorescerend licht?	Dit wordt veroorzaakt door de interferentie tussen de 3D-bril met het flikkeren van het fluorescerend licht. Weergave met het fluorescerend licht uitgeschakeld.	—
Is "Opening" ingesteld op "Auto 1" of "Auto 2"?	Stel "Opening" in op "Handmatig"	P. 50

Het geprojecteerde beeld is donker

Controleren	Actie	Zie
Is de lamp bijna versleten?	Controleer de lamptijd in het menu "Informatie". Maak een nieuwe lampeenheid klaar of vervang de eenheid zo spoedig mogelijk als de lamp bijna versleten is.	P. 71
Is het diafragma gesloten?	Verhoog de waarde van de "Opening" instelling.	P. 50
Is "Lampvermogen" ingesteld op "Laag"?	Stel "Lampvermogen" in op "Hoog"	P. 50

Videobeeld wordt horizontaal (verticaal) uitgerekt weergegeven

Controleren	Actie	Zie
Is "3D Formaat" ingesteld op "Naast Elkaar"?	Stel "3D Formaat" in op "Auto"	P. 27
Is "Anamorphic" ingesteld op een andere waarde dan "Uit"?	Stel "Anamorphic" in op "Uit"	P. 66

Gestreepte patronen verschijnen op het scherm

Controleren	Actie	Zie
Heeft de stof van het scherm een normaal patroon?	Soms kan interferentieshifting optreden tussen het stofpatroon en de pixels. Neem contact op met de erkende dealer.	—

Er ontbreken videobeelden

Controleren	Actie	Zie
Is de schermafdekking geconfigureerd?	Stel "Masker" in op "Uit".	P. 66

Afstandsbediening werkt niet

Controleren	Actie	Zie
Zijn de batterijen goed opgeladen?	Zorg dat de polariteiten (\oplus \ominus) goed overeenkomen wanneer u de batterijen oplaadt.	P. 14
Zijn de batterijen leeg?	Vervang ze door nieuwe batterijen.	P. 14
Bevindt er zich een versperrend voorwerp tussen de afstandsbediening en de sensor voor de afstandsbediening?	Verwijder alle versperrende voorwerpen.	P. 14
Wordt de afstandsbediening te ver van het apparaat gehouden?	Houd de afstandsbediening tijdens het gebruik dichterbij de sensor.	P. 14

Er is ruis hoorbaar

Controleren	Actie	Zie
Is de luchtuitlaatopening afgedekt? Bevindt het apparaat zich in de buurt van een verwarming of air-conditioning?	Controleer de installatietoestand van de projector. Wanneer de omgevingstemperatuur van de projector hoog is, zal het toerental van de ventilator verhogen om de projector te beschermen, dus zal een harder werkingsgeluid optreden.	P. 16
Bent u 3D-videobeelden aan het bekijken?	"Lampvermogen" wordt automatisch ingesteld op "Hoog" om het bekijken van 3D-videobeelden gemakkelijker te maken, waardoor een hoger ventilatorgeluid ontstaat. Indien het geluid u stoort, zet het dan op "Laag".	P. 50
Is "Lampvermogen" ingesteld op "Hoog"?	Het instellen van "Lampvermogen" op "Hoog" verhoogt het toerental van de ventilator waardoor het geluid luider wordt.	P. 50
Is de "8K e-shift" instelling voor "MPC" geschakeld? RS3000	Dit is het geluid van de e-verschuif-bediening. Dit is geen defect.	P. 37, P. 57

Er worden kleine zwarte of gekleurde stippen weergegeven op het scherm

Het D-ILA-toestel is gefabriceerd met hoge-precisietechnologieën, maar er kunnen enkele pixels (minder dan 0,01 %) ontbreken of permanent opgelicht blijven. Dit is geen defect.

Wanneer de Volgende Berichten Verschijnen...

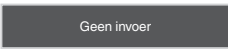
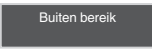
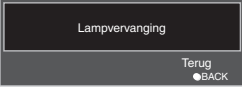
Bericht	Beschrijving	Actie
	<ul style="list-style-type: none">• Er is geen toestel aangesloten op de ingangspoort.• De ingangspoort is aangesloten maar er is geen signaal.	Voer de videosignalen in.
	Het ingevoerde videosignaal wordt niet ondersteund op dit apparaat.	Voer videosignalen in die gebruikt kunnen worden. (P. 89)
	Geeft aan dat de lamp snel moet worden vervangen. Om de boodschap op te heffen, druk op de [BACK]-toets op het bedieningspaneel van de projector of de afstandsbediening.	Maak een nieuwe lampeenheid klaar en vervang de oude zo spoedig mogelijk. Reset de lamptijd nadat u de lamp vervangen heeft. (P. 72, 74)

Externe bediening

Dit apparaat kan bediend worden door aansluiting op een pc met behulp van een gekruiste RS-232C-kabel (D-sub 9-pins).

De projector kan worden bediend via het computernetwerk als hij wordt aangesloten op de pc met een LAN-kabel, om bedieningscommando's naar de projector te verzenden.

➔ "Netwerk" (P. 70)

- Gelieve voor u deze toepassing gebruikt hierover een goed inzicht te verwerven in professionele boeken of door de systeembeheerder te raadplegen.

Specificaties van RS-232C

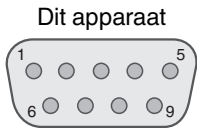

Aant. pins	Signaal	Functie	Signaalrichting
2	RxD	Data ontvangen	PC → Dit apparaat
3	TxD	Transmissiegegevens	Dit apparaat → PC
5	GND	Signaalwaarde	—
1, 4, 6 - 9	N/C	—	—

- PC verwijst naar de controller, zoals een personal computer.

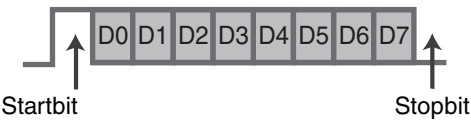

Modus	Niet-synchroon
Tekenlengte	8 bits
Pariteit	Geen
Startbit	1
Stopbit	1
Transmissiesnelheid	19200 bps
Gegevensformaat	Binair

TCP/IP-aansluiting

Voor u de bediening regelt via een LAN, moet eerst een verbinding tot stand gebracht worden van de TCP-laag via een "driedovoudige handdruk", gevolgd door de verzending van "PJREQ" en de ontvangst van "PJACK" binnen de vijf seconden nadat de projector "PJ_OK" uitzendt voor de verbindingsovername.

Als het niet mogelijk is om de verzending te voltooien binnen vijf seconden, of wanneer "PJ_NG" of "PJNAK" wordt ontvangen, controleer dan de bedrijfsstatus van de projector, gevolgd door het opnieuw uitvoeren van de stappen vanaf de totstandkoming van een TCP-verbinding.

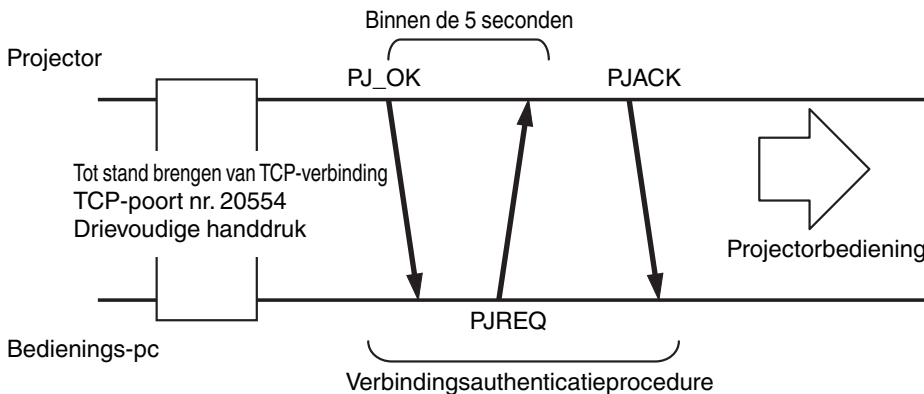

Instructieformaat

Het commando tussen dit apparaat en de computer bestaat uit "Aanhef", "Apparaat-ID", "Commando", "Gegevens" en "Einde".

- Aanhef (1 byte), Apparaat-ID (2 bytes), Commando (2 bytes), Gegevens (n bytes), Einde (1 byte)

Aanhef

Deze binaire code geeft het begin van de communicatie aan.

Binaire code	Type	Beschrijving
21	Bedieningscommando	PC → Dit apparaat
3F	Referentiecommando	PC → Dit apparaat
40	Antwoordcommando	Dit apparaat → PC
06	ACK	Dit apparaat → PC (keert terug naar pc nadat het commando aanvaard is zonder fout)

Apparaat-ID

Dit is een code die het apparaat specificeert. De binaire code is vastgelegd op "8901".

Commando en gegevens

Bedieningscommando en gegevens (binaire code)

Commando	Type	Beschrijving
0000	Verbindingscontrole	Controleren of tijdens stand-by de communicatie is toegestaan tussen dit apparaat en de pc.
5057	Voeding	Tijdens stand-by 31: Schakelt de stroom in Wanneer de stroom is ingeschakeld 30: Schakelt de stroom uit (Stand-by-modus)
4950	Ingang	Wanneer de stroom is ingeschakeld 36: HDMI 1 37: HDMI 2
5243	Afstandsbediening	Verzendt dezelfde code als de bijgeleverde afstandsbediening. <ul style="list-style-type: none">• "Afstandsbedieningscode" P. 83

Referentiecommando en -gegevens (binaire code)

Commando	Type	Beschrijving
5057	Voeding	Tijdens stand-by of wanneer de stroom is ingeschakeld 30: Stand-by-modus 31: Wanneer de stroom is ingeschakeld 32: In de Afkoelingsmodus 34: Wanneer er zich een fout voordoet op dit apparaat
4950	Ingang	Wanneer de stroom is ingeschakeld 36: HDMI 1 37: HDMI 2

Einde

Deze code geeft het einde van de communicatie aan. De binaire code is vastgelegd op "0A".

Afstandsbedieningscode

Tijdens de communicatie wordt de binaire code verzonden.

- Het volgende is van toepassing in het geval dat de afstandsbedieningscode "A" is. In het geval van "B", moet "36" toegevoegd worden aan het begin van de code.

Naam van afstandsbedieningsknop	Binaire code
STANDBY	37 33 30 36
ON	37 33 30 35
INPUT	37 33 30 38
SETTING MEMORY	37 33 44 34
LENS CONTROL	37 33 33 30
HIDE	37 33 31 44
INFO.	37 33 37 34
▲	37 33 30 31
▼	37 33 30 32
▶	37 33 33 34
◀	37 33 33 36

Naam van afstandsbedieningsknop	Binaire code
OK	37 33 32 46
MENU	37 33 32 45
BACK	37 33 30 33
PICTURE MODE	37 33 46 34
COLOR PROFILE	37 33 38 38
GAMMA SETTINGS	37 33 46 35
C.M.D.	37 33 38 41
MPC	37 33 46 30
ADVANCED MENU	37 33 37 33

Voorbeelden van mededelingen

In dit hoofdstuk worden de communicatievoorbeelden van RS-232C getoond.

Bedieningscommando

Type	Commando	Beschrijving
Verbindingscontrole	PC → Dit apparaat: 21 89 01 00 00 0A Dit apparaat → PC: 06 89 01 00 00 0A	Verbindingscontrole
Stroom (Aan)	PC → Dit apparaat: 21 89 01 50 57 31 0A Dit apparaat → PC: 06 89 01 50 57 0A	Wanneer de stroom ingeschakeld wordt vanuit de Stand-by-modus
Stroom (Uit)	PC → Dit apparaat: 21 89 01 50 57 30 0A Dit apparaat → PC: 06 89 01 50 57 0A	Wanneer de stroom uitgeschakeld wordt (Stand-by-modus) vanuit de inschakelmodus
Afstandsbediening (MENU)	PC → Dit apparaat: 21 89 01 52 43 37 33 32 45 0A Dit apparaat → PC: 06 89 01 52 43 0A	Wanneer dezelfde handeling als het indrukken van de [MENU]-knop op de afstandsbediening wordt uitgevoerd

Referentiecommando

Type	Commando	Beschrijving
Stroom (Aan)	PC → Dit apparaat: 3F 89 01 50 57 0A Dit apparaat → PC: 06 89 01 50 57 0A Dit apparaat → PC: 40 89 01 50 57 31 0A	Wanneer informatie over de inschakelingsstatus wordt opgehaald
Ingang (HDMI 1)	PC → Dit apparaat: 3F 89 01 49 50 0A Dit apparaat → PC: 06 89 01 49 50 0A Dit apparaat → PC: 40 89 01 49 50 36 0A	Wanneer informatie over de HDMI 1-ingang wordt verkregen

Specificaties

Productnaam	D-ILA Projector	
Modelnaam	DLA-RS3000, DLA-RS2000, DLA-RS1000	
Displaypaneel/grootte	D-ILA-toestel *1, 2 0,69" 4K D-ILA (4096 x 2160 pixels) x 3	
Projectielens	2,0 x krachtzoomlens, gemotoriseerde zoom en focus	
Lichtbronlamp	Ultra-hogedrukkwiklamp van 265 W [productnr.: PK-L2618UW Gemiddelde levensduur: 4500 uur ("Laag"-modus)	
Schermgrootte	Ongev. 60" tot 280" (Hoogte-breedteverhouding 16:9) RS3000 Ongev. 60" tot 200" (Hoogte-breedteverhouding 16:9) RS2000 RS1000	
Helderheid	2200 lm RS3000 , 1900 lm RS2000 , 1800 lm RS1000	
Projectieafstand	Zie P. 87.	
Invoercompatibiliteitssignaal	Zie P. 89.	
Schermresolutie	8192 x 4320 pixels RS3000 *3, 4096 x 2160 pixels RS2000 RS1000	
Ingangspoort	HDMI-ingang	Tweeledig, HDMI 19-pins x 2 (HDCP compatibel) *4
Uitgangspoort	Trigger-poort	Single, Ø 3,5 mm DC-Power Jack (⊖-⊕) DC UIT 12 V, 0,1 A
	3D synchro	Dedicated terminal voor 3D SYNCHRO-EMITTER (single, mini-DIN 3-pins)
Bedieningspoort	RS-232C-poort	Single, D-sub 9-pins (mannelijk) (externe controle)
	LAN-poort	Single, RJ-45 plug, 10BASE-T/100BASE-TX
	Onderhoudsterminal	SERVICE enkel (USB Type A) *5
Benodigd vermogen	AC 100 V tot 240 V, 50 Hz/60 Hz	
Opgenomen vermogen	400 W (tijdens netwerkstand-by: 1,5 W *6, tijdens stand-by: 0,3 W *7)	
Gebruiksomgeving	Temperatuur: 5°C tot 35°C; vochtigheid: 20 % tot 80 %; opslagtemperatuur: -10°C tot 60°C	
Installatiehoogte	Lager dan 5.000 ft (1.524 m)	
Afmetingen (Breedte x Hoogte x Diepte)	500 mm x 234 mm x 518 mm (inclusief voet) RS3000 500 mm x 234 mm x 495 mm (inclusief voet) RS2000 RS1000	
Gewicht	21,8 kg RS3000 , 19,8 kg RS2000 , 19,6 kg RS1000	
Accessoires	Zie P. 9.	

*1 D-ILA is de afkorting van Direct Drive Image Light Amplifier.

*2 D-ILA-toestellen worden gefabriceerd met uiterst hoge-precisietechnologie, met een pixelefficiëntie van 99,99 %. Slechts 0,01 % van de pixels of minder kunnen ontbreken of blijven permanent opgelicht.

*3 Tijdens het afspelen van 3D-beelden is de resolutie 4096 x 2160 pixels.

*4 HDCP is de afkorting van High-bandwidth Digital Content Protection-systeem. In sommige gevallen is het mogelijk dat het beeld van de HDMI-ingangspoort niet weergegeven wordt ten gevolge van wijzigingen in de HDCP-specificaties.

*5 Exclusief voor firmware-update.

*6 Het stroomverbruik van dit apparaat tijdens netwerkstand-by wanneer alle bedraden netwerkpoorten zijn aangesloten is 1,5 W.

*7 "Tijdens stand-by" verwijst naar Eco Modus-stand-by (P. 69).

• Het design en de specificaties zijn onderhevig aan wijzigingen zonder voorafgaande kennisgeving.

• Houd ermee rekening dat sommige van de foto's en illustraties mogelijk ingekort, vergroot of gecontextualiseerd zijn voor een beter begrip. De afbeeldingen kunnen verschillen van het eigenlijke product.



RS3000 heeft de "THX 4K DISPLAY Certificering" verkregen bepaald door THX Ltd. Behalve 2K content, kunt u ook genieten van een getrouwe weergave van beelden in een kwaliteit zoals beoogd door de filmmaker bij het afspelen van 4K content. De THX-4K DISPLAY certificering is "een indicatie van hoge definitie en hoge resolutie", die wordt toegekend aan producten die meer dan 400 beeldkwaliteitstests hebben doorstaan.



Dit toestel is isf-gecertificeerd, dus de kalibratie kan worden uitgevoerd door een isf - gecertificeerde trainer. Nadat de kalibratie is uitgevoerd wordt een isf-modus toegevoegd aan de Beeldmodus. Zie de isf-website voor meer details. <http://www.imagingscience.com/>

Handelsmerken en auteursrechten



De begrippen HDMI, HDMI High-Definition Multimedia Interface en het HDMI-logo zijn handelsmerken of geregistreerde handelsmerken van HDMI Licensing Administrator, Inc. in de Verenigde Staten en andere landen.

Schermgrootte en projectieafstand

RS3000

Schermgrootte Diagonaal (Model)	Projectieafstand (m)							
	17:9 Scherm		16:9 Scherm		2,35:1 Scherm		4:3 Scherm	
	Wide-end	Tele-end	Wide-end	Tele-end	Wide-end	Tele-end	Wide-end	Tele-end
60	1,67	3,43	1,75	3,61	1,86	3,82	2,16	4,44
70	1,96	4,02	2,06	4,23	2,18	4,47	2,54	5,19
80	2,25	4,60	2,37	4,84	2,50	5,12	2,91	5,94
90	2,54	5,19	2,67	5,46	2,83	5,77	3,29	6,70
100	2,83	5,77	2,98	6,07	3,15	6,41	3,66	7,45
110	3,12	6,36	3,28	6,69	3,47	7,06	4,04	8,20
120	3,41	6,94	3,59	7,30	3,79	7,71	4,41	8,95
130	3,70	7,53	3,90	7,92	4,12	8,36	4,79	9,71
140	3,99	8,11	4,20	8,53	4,44	9,01	5,16	10,46
150	4,28	8,70	4,51	9,15	4,76	9,66	5,53	11,21
160	4,58	9,28	4,81	9,76	5,09	10,31	5,91	11,96
170	4,87	9,87	5,12	10,38	5,41	10,96	6,28	12,72
180	5,16	10,45	5,43	10,99	5,73	11,61	6,66	13,47
190	5,45	11,04	5,73	11,61	6,05	12,26	7,03	14,22
200	5,74	11,62	6,04	12,22	6,38	12,91	7,41	14,98
210	6,03	12,21	6,34	12,84	6,70	13,56	7,78	15,73
220	6,32	12,79	6,65	13,45	7,02	14,21	8,16	16,48
230	6,61	13,38	6,96	14,07	7,35	14,85	8,53	17,23
240	6,90	13,97	7,26	14,68	7,67	15,50	-	-
250	7,20	14,55	7,57	15,30	7,99	16,15	-	-
260	7,49	15,14	7,87	15,91	8,32	16,80	-	-
270	7,78	15,72	8,18	16,53	8,64	17,45	-	-
280	8,07	16,31	8,48	17,14	-	-	-	-
290	8,36	16,89	-	-	-	-	-	-
300	8,65	17,48	-	-	-	-	-	-

Schermgrootte Diagonaal (Model)	Projectieafstand (m)							
	17:9 Scherm		16:9 Scherm		2,35:1 Scherm		4:3 Scherm	
	Brede kant	Tele-kant	Brede kant	Tele-kant	Brede kant	Tele-kant	Brede kant	Tele-kant
60	1,79	3,66	1,88	3,85	1,99	4,07	2,31	4,73
70	2,09	4,28	2,20	4,50	2,33	4,76	2,70	5,52
80	2,40	4,90	2,52	5,15	2,67	5,44	3,10	6,32
90	2,70	5,52	2,84	5,80	3,00	6,13	3,49	7,11
100	3,01	6,14	3,16	6,45	3,34	6,81	3,88	7,91
110	3,31	6,75	3,49	7,10	3,68	7,50	4,28	8,70
120	3,62	7,37	3,81	7,75	4,02	8,18	4,67	9,49
130	3,92	7,99	4,13	8,40	4,36	8,87	5,06	10,29
140	4,23	8,61	4,45	9,05	4,70	9,56	5,45	11,08
150	4,54	9,23	4,77	9,70	5,04	10,24	5,85	11,88
160	4,84	9,84	5,09	10,35	5,38	10,93	-	-
170	5,15	10,46	5,41	11,00	5,72	11,61	-	-
180	5,45	11,08	5,73	11,65	6,05	12,30	-	-
190	5,76	11,70	6,05	12,30	-	-	-	-
200	6,06	12,32	6,38	12,95	-	-	-	-

Soorten mogelijke ingangssignalen

Video

Digitaal videosignaal		480p 576p 720p 50/60 Hz 1080i 50/60 Hz 1080p 24/25/30/50/60 Hz 2K (2048x1080) 24/25/30/50/60 Hz 4K (3840x2160) 24/25/30/50*/60* Hz 4K (4096x2160) 24/25/30/50*/60* Hz
3D-signaal	Frame packing	720p 50/60 Hz 1080p 24 Hz
	Side-by-side	720p 50/60 Hz 1080p 50/60/24 Hz 1080i 50/60 Hz
	Top-and-bottom	720p 50/60 Hz 1080p 24 Hz

* Wanneer de kleurruimte RGB/YCbCr(4:4:4) is, wordt alleen 8-bit invoer ondersteund.

PC-signaal (HDMI)

Benaming	Resolutie	fh [kHz]	fv [Hz]	dot CLK [MHz]	Totaal aantal punten [punt]	Totaal aantal lijnen [lijn]	Totaal aantal effectieve punten [punt]	Totaal aantal effectieve lijnen [lijn]
VGA	640x480	31,469	59,940	25,175	800	525	640	480
SVGA	800x600	37,879	60,317	40,000	1056	628	800	600
XGA	1024x768	48,363	60,004	65,000	1344	806	1024	768
WXGA	1280x768	47,776	59,870	79,500	1664	798	1280	768
WXGA	1280x800	49,702	59,810	83,500	1680	831	1280	800
FWXGA	1366x768	47,712	59,790	85,500	1792	798	1366	768
WXGA+	1440x900	55,935	59,887	106,500	1904	934	1440	900
SXGA	1280x1024	63,981	60,020	108,000	1688	1066	1280	1024
WXGA++	1600x900	60,000	60,000	108,000	1800	1000	1600	900
WSXGA+	1680x1050	65,290	59,954	146,250	2240	1089	1680	1050
UXGA	1600x1200	75,000	60,000	162,000	2160	1250	1600	1200
WUXGA	1920x1200	74,556	59,885	193,250	2592	1245	1920	1200

* Zelfs wanneer er signalen kunnen ingevoerd worden, bestaat de mogelijkheid dat de videobeelden niet goed geprojecteerd worden, afhankelijk van de pc of de kabel die gebruikt wordt. Wanneer deze situatie zich voordoet, kan het overschakelen op een andere resolutie of een vervanging van de kabel het probleem in sommige gevallen helpen oplossen.

Weergave van controlelampjes op de hoofdeenheid

Betekenis van de indicatoren op het voorpaneel



De indicator is stevig.



Het controlelampje knippert.

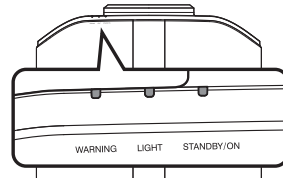

Weergave van bedieningsmodus

Weergaven waarin de verschillende kleuren en het continu brandende/knipperende licht van het controlelampje op de projector gebruikt worden.

"STANDBY/ON" gaat branden (rood)
• In stand-by-status

"STANDBY/ON" gaat branden (groen)
• Tijdens het opstarten van de lamp

Alle lampjes uit
• Tijdens projectie
• Wanneer in "ECO Mode"



"STANDBY/ON" knipperend (rood)
• In de Afkoelingsmodus

"STANDBY/ON" knipperend (groen)
• Wanneer het videobeeld tijdelijk
verborgen is (HIDE is aan)



Geschatte tijd voor vervanging van de lamp

Weergaven waarin de verschillende kleuren en het continu brandende/knipperende licht van het "LIGHT"-controlelampje gebruikt worden. Het "STANDBY/ON"-controlelampje, dat de bedieningsmodus van het apparaat toont, wordt tegelijkertijd weergegeven, zoals hierboven beschreven is.

"LIGHT" gaat branden (oranje)















Wanneer het vervangen van
de lamp naderbij komt

Weergave van waarschuwingen

U kunt de informatie van een waarschuwing afleiden uit de (herhaaldelijke) weergaven van de "WARNING"- en "LIGHT"-controlelampjes. De "STANDBY/ON"-indicator knippert of gaat branden, afhankelijk van de werkingsmodus van de projector. (Raadpleeg "Weergave van bedieningsmodus" P. 90.)

De Waarschuwingmodus wordt geactiveerd zodra het bericht wordt weergegeven. De projectie wordt onderbroken, en de koelventilator wordt gedurende ongeveer 60 seconden ingeschakeld.

De stroom kan niet opnieuw worden ingeschakeld terwijl de afkoeling aan de gang is. Controleer het volgende nadat de afkoeling voltooid is.

Status van controlelampjes			Knipperfrequentie	Beschrijving	Controleren en tegenmaatregel
WARNING	LIGHT	STANDBY/ON			
 (Rood)	 *	 Weergave van modus	x2	Koelventilator is op abnormale wijze gestopt	<ul style="list-style-type: none"> Controleer of er niets is dat de luchtinlaten verspert. Controleer of de buitentemperatuur normaal is. Tegenmaatregel: Laat het apparaat onbediend tot het afgekoeld is. Schakel daarna de stroom terug in.
			x3	Binnentemperatuur is ongewoon hoog	
			x4	Buitemperatuur is te hoog	
 (Rood)	 (Oranje)	 Weergave van modus	x1	Fout in het DD-bord opgetreden	Tegenmaatregel: Laat het apparaat onbediend tot het afgekoeld is. Schakel daarna de stroom terug in.
			x2	Fout in het motor-bord opgetreden	
			x3	Fout in het CPU-bord opgetreden	
			x4	Fout opgetreden in het power-bord	
 (Rood)	 (Oranje)	 Weergave van modus	x1	Lamp gaat niet branden en apparaat kan niet projecteren	<ul style="list-style-type: none"> Controleer of de lampeenheid en het lampdeksel correct geïnstalleerd zijn. Tegenmaatregel: schakel de stroom terug in.
			x2	Lamp gaat uit tijdens projectie	
			x3	Wanneer het lampdeksel is verwijderd	
 WARNING	 LIGHT	 (Groen)	x3	De code van de afstandsbediening verschilt tussen dit toestel en de afstandsbediening	Stel de code van de afstandsbediening voor dit toestel en de afstandsbediening correct in. (P. 70)

Als de Waarschuwingmodus opnieuw geactiveerd wordt, moet u wachten tot de koelventilator tot stilstand komt, en vervolgens de stroomstekker uit het stopcontact trekken.

Vraag een reparatie aan bij uw erkende dealer of een onderhoudscentrum in uw buurt.

(* Als het geplande tijdstip voor de vervanging van de lamp al voorbij is, gaat het controlelampje mogelijk branden.

Afmetingen

(Apparaat: mm)

RS3000

Bovenoppervlak

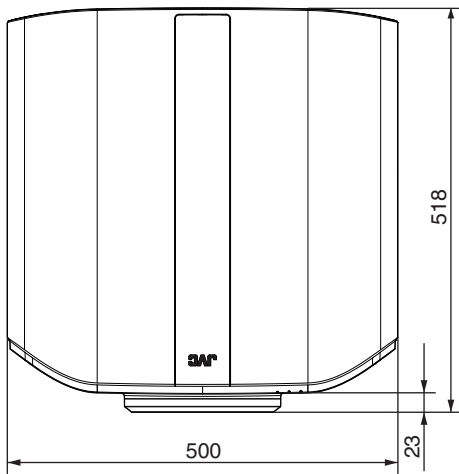

Onderoppervlak

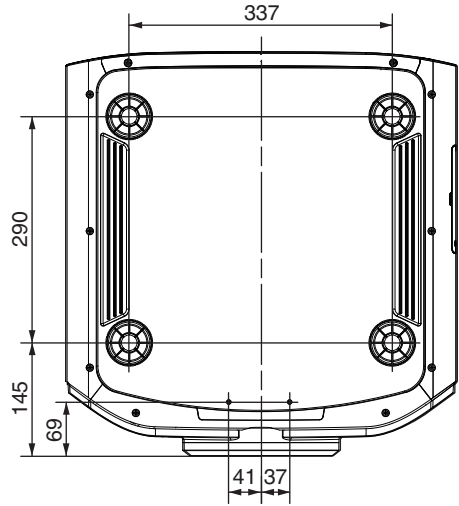

Voorzijde

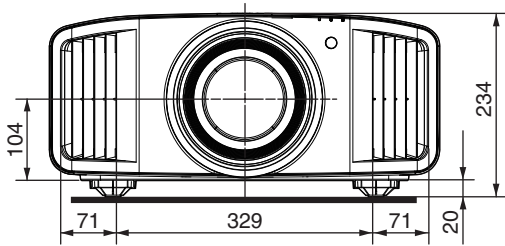

Achteroppervlak

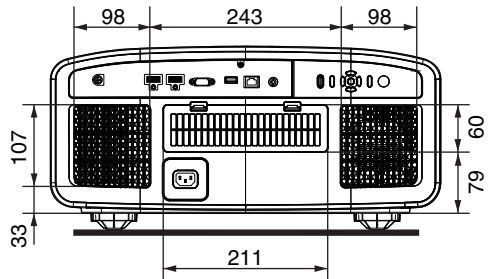

Bovenoppervlak

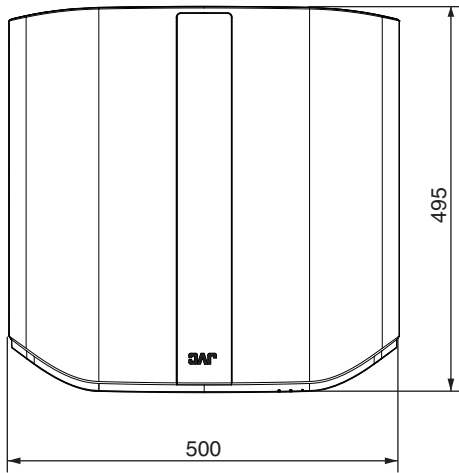

Onderoppervlak

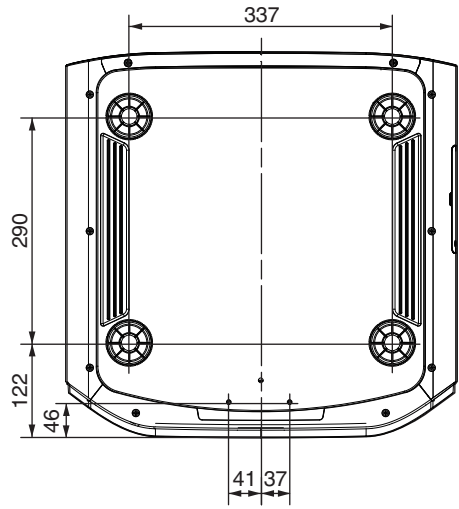

Voorzijde

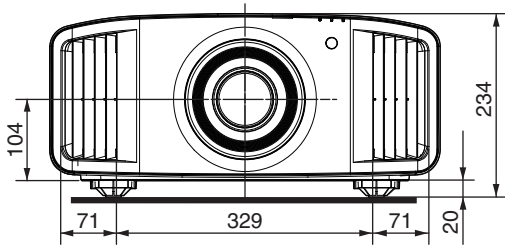

Achteroppervlak

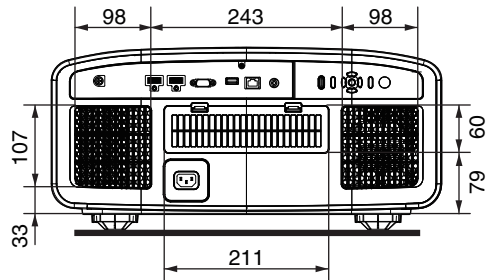

Index

A	Aanpassingen en instellingen in het menu.....	48	Keystone	68	
	Aansluiting van de projector.....	19	L	Lamp Resetten	74
	Accessoires.....	9		Lens.....	10
	Afmetingen.....	92		Lens Controle	24, 61
	Afstandsbediening.....	13		Lenskap.....	9
	Anamorphic	66		Lijst van menu-items.....	48
	Opening	50		Logoweergave.....	69
	Aspect	25		Korte Wachtijd	46
	Auto Tone Mapping	44	M	Masker	66
B	Achtergrondkleur	68		Menu.....	15
	Bedieningselementen en onderdelen.....	10		Menupositie	68
	Helderheid	51		Bewegingscontrole	46
C	Clear Motion Drive.....	47		Beweging Verbetering	47
	Clear Motion Drive	47		MPC.....	37, 57
	Kleur	51	N	Netwerk	70
	Kleur Management	33	O	Timer	69
	Kleurprofiel	30		Onderdeelnummer lampeenheid.....	73
	Kleur Ruimte	58		Onderhoud.....	71
	Kleurtemperatuur	52		Optionele accessoires.....	9
	Contrast	51		Originele HDR-technologie van JVC.....	34
D	Donker Niveau / Helder Niveau	41	P	Beeld Aanp. Menu.....	50
	De lamp vervangen.....	72		Beeld Mode	28, 50
	Display Inst. Menu.....	68		Beeldtoon	41
E	ECO Mode	69		Pixelinstelling	62
	Eco-modus.....	69		Projectieafstand.....	87
	Externe bediening.....	81	R	Reiniging en vervanging van het filter.....	75
F	Fabrieksinstelling	71		Afstandsbedieningscode	70
	Filterproductnr.....	75	S	Schermgrootte en projectieafstand.....	87
	Focus	24		Shift	24
	Frame-interpolatie.....	47		Soft. Vs.	71
	Functie Menu.....	69		Software-update	71
G	Gamma	38, 41		Soorten mogelijke ingangssignalen.....	89
	Gedeeltelijke afstemming (Zone Bijstelling)....	62, 65		Specificaties.....	85
H	HDMI-ingang niveau.....	58		Storingzoeken.....	76
	HDR-inhoud bekijken.....	34		Stroomsnoer.....	9, 21
	Grote-Hoogtemodus	71		Signaalweergave	68
I	Informatie Menu.....	71	T	Taalselectie.....	69
	Ingangspoort.....	12		Tint	51
	Input Signaal Menu.....	58		Trigger	69
	Installatiemethode.....	16	U	Gebruikersnaam Wijzigen	51
	Installatie Menu.....	60	V	Vastzetten (montage) van de projector.....	17
	Installatie Modus	60		Vastzetten van de projector (plafondmontage)....	17
	Installatie Stijl	68		Verbergstand.....	22
	Instelling van de positie.....	18		Video's bekijken.....	22
	Instelling van vertekening van het projectiescherm	24		Voorzorgsmaatregelen tijdens installatie.....	16

W	Wanneer de Volgende Berichten Verschijnen.....	80
	Weergave van controlelampjes.....	90
	Weergave van signalen.....	71
	Geheel Bijstelling (Fijn)	62, 64
	Geheel Bijstelling (Pixel)	62, 63
Z	Zoom	24
	Symbol	
	3D Formaat	27
	3D Instelling	27
	3D SYNCHRO-EMITTER	9, 26
	3D-BRIL	9, 26
	3D-films bekijken.....	26



DLA-RS3000
DLA-RS2000
DLA-RS1000
D-LILA PROJECTOR

JVC