

GC-TD2

ドライブレコーダー

取扱説明書

お買い上げいただきましてありがとうございます。ご使用前に、この取扱説明書をよくお読みの上、説明の通り正しくお使いください。また、この取扱説明書は大切に保管してください。本機は日本国内専用モデルのため、外国で使用することはできません。

株式会社 JVCケンウッド

付属品	シガープラグコード(3.5m) x 1
	取付ブラケット(両面テープ) x 1 microSDHCカード(16GB) x 1

製品のサポート情報、ソフトウェアのアップデート情報やイベント情報の提供サービスなどをご利用いただけます。ぜひご登録ください。  
http://www3.jvckenwood.com/reg/

本機の取り付け手順については、JVCケンウッドのホームページでより詳しくご案内しています。  
http://www3.jvckenwood.com/dvmain/support/dr.html



本機のセットアップ<本機をご使用になる前に必ず実行してください。メモリーカードは挿入していない状態でセットアップを開始してください。>

Step 1: 本機の取り付け / 配線

フロントガラスの上部20%の範囲内で、運転者の前方視界を妨げない位置に取り付けてください。

・助手席側のルームミラー付近がおすすめです。

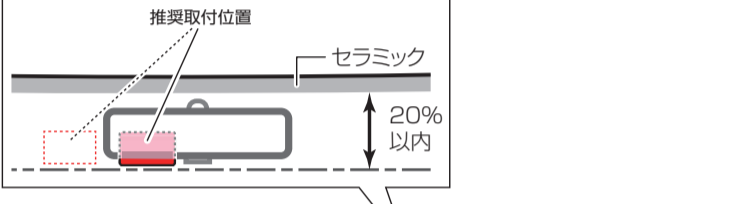

- ・ 取り付けの位置を以下の点に注意して決めてください。
- ワイパーのふき取り範囲に入る位置
- ルームミラーの操作の妨げにならない位置
- サンバイザーの操作の妨げにならない位置
- 車検シールドに重ならない位置
- ・ 運転支援システム等を装備した車両に本機を取り付けるときは、車両の取扱説明書を確認して車両装備の妨げにならない位置に取り付けてください。
- ・ 本機をテレビアンテナの近くや、電装品の近くに設置しないでください。テレビの受信感度の低下やノイズの原因になることがあります。

- 1 車が水平な場所に駐車していることを確認する
- 2 取り付ける位置の汚れや脂分を取り除く

・ パーツクリーナー等を使用したときは表面を乾いた布でしっかりと拭き取ってください。接着不良などによるはがれの原因となります。



- 3 以下の手順で本機をしっかりと取り付ける

- 4 電源コードを以下の図のように配線してから、シガープラグを車のアクセサリソケットに接続し、本機に電源コードを接続する

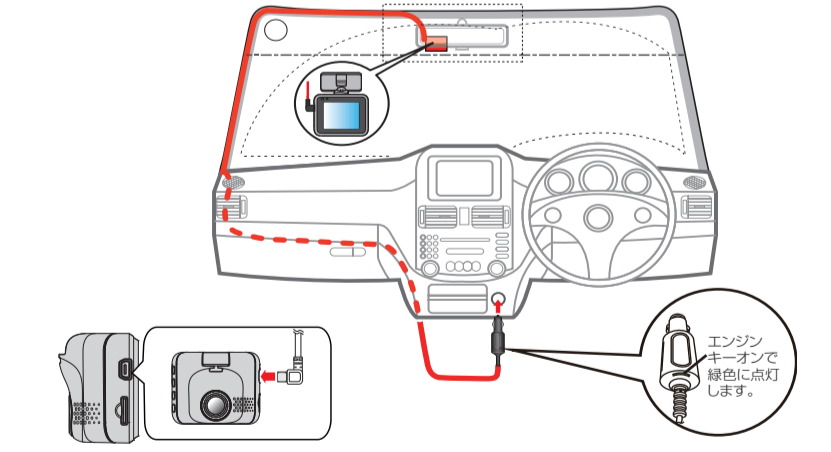

- 5 電源ボタンを電源がオフになるまで押し続ける

- 6 電源がオフになっていることを確認してメモリーカードを本機に挿入する



- 7 電源ボタンを電源がオンになるまで押し続ける

- 8 メモリーカードをフォーマットする

メモリーカードを使用する前と2週間一度くらいを目安にメモリーカードをフォーマットしてください。操作については「メモリーカードをフォーマットする」をご覧ください。

駐車モードを使用しない場合はここでセットアップは終わりです。駐車モードを使用する場合は Step4 に進んでください。

本機の取り付け、配線、操作を始める前に、裏面の「安全上のご注意」を必ずお読みください。

あなたや他の人々への危害や財産への損害を未然に防止するために、必ずお守りいただくことを説明しています。

- 表示を無視して誤った使い方をしたときに生じる危害や損害の程度を区別して、説明しています。

**危険** 人が死亡または重傷を負う危険が差し迫って生じることが想定される内容を示しています。

**警告** 人が死亡または重傷を負う可能性が想定される内容を示しています。

**注意** 人が傷害を負う可能性が想定される内容および物的損害の発生が想定される内容を示しています。

- お守りいただく内容の種類を絵記号で区別して、説明しています。

- ⚠ 注意 (しなければならない)の内容です。
- 🚫 禁止 (してはいけない)の内容です。
- ❗ 実行 (かならず行っていただく)の内容です。

免責事項について  
お客様または第三者が、この製品の誤使用、使用中に生じた故障、その他の不具合またはこの製品の使用によって受けられた損害については法令上の賠償責任が認められる場合を除き、当社は一切その責任を負いませんので、あらかじめご了承ください。

もしものときは！

必要な録画/記録ファイルが上書きされないように本機の電源をオフにしてメモリーカードを取り出してください。

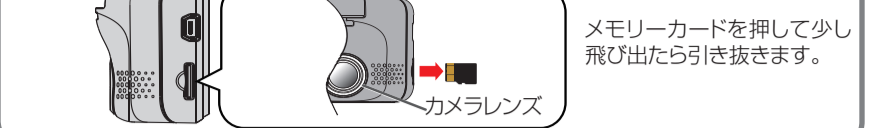

メモリーカードをフォーマットする

メモリーカードを使用する前と2週間一度くらいを目安にメモリーカードをフォーマットしてください。フォーマットするときは必要なファイル/パソコンに保存してください。

- 1 電源オン中に電源ボタンを押す。メニューを表示して「フォーマット」を選ぶ

- 2 「SD カードをフォーマットします。全てのデータが消去されますが続きますか?」と表示されるので確定ボタンを押す

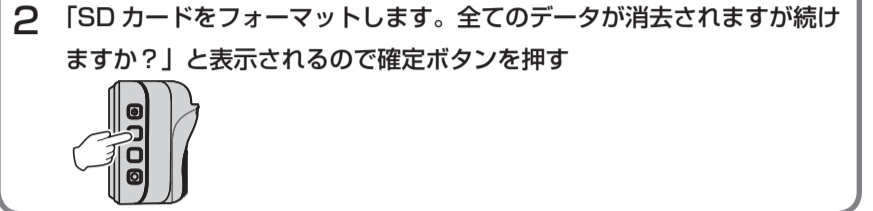

Step4: 駐車モードをオンにする

駐車モードのくわしい内容は、右側の「本機の録画機能について」をご覧ください。

- 1 電源ボタンを押してメニューを表示する

- 2 「駐車モード」を選ぶ

- 3 「駐車モード設定」を選ぶ

- 4 「オン」を選ぶ

- 5 確定ボタンを押す

- 6 記憶領域の割り当てを設定する

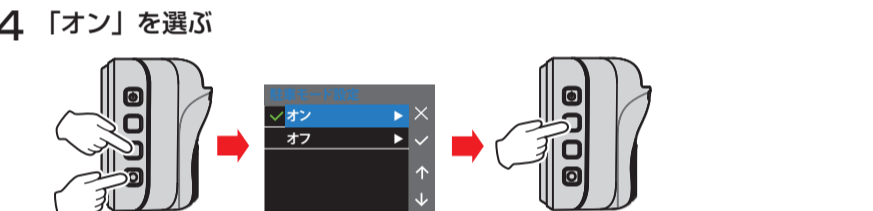

「駐車録画用の記憶領域がありません。記憶領域の割り当てを調整してください。」と表示されます。

- 7 初期値は2/3に設定されています。
  - ・ 駐車モードを使用する場合は必ず 1/3 または 3/3 に設定してください。
  - ・ 割り当てを変更するとメモリーカード内のデータが消去されます。設定を変更する前に必要な映像または写真をパソコンに保存することをお勧めします。



- 8 駐車モードを使用する場合は必ず 1/3 または 3/3 に設定してください。

・ 付属のケースに入っている、小さい方がメモリーカードです。大きい方はパソコンで録画ファイルを再生するとき使用するカードアダプターです。

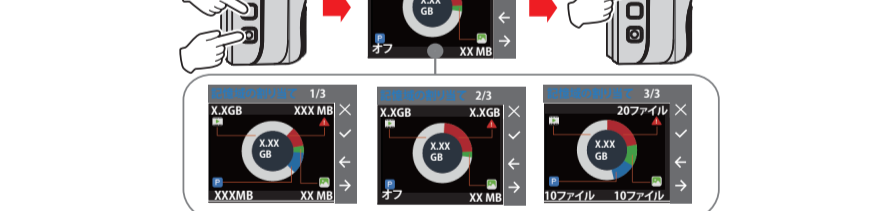

記憶領域の割り当て	メモリーカード容量	常時録画	イベント記録	駐車録画	写真
1/3	4GB	約32分	約3分	約1分	約75枚
	8GB	約1時間5分	約7分	約3分	約150枚
	16GB	約2時間10分	約15分	約7分	約300枚
2/3	32GB	約4時間20分	約30分	約15分	約600枚
	4GB	約32分	約6分	約1分	約75枚
	8GB	約1時間5分	約14分	約3分	約150枚
3/3	16GB	約2時間10分	約30分	約7分	約300枚
	32GB	約4時間20分	約60分	約15分	約600枚
	4GB	約32分	最大	最大	最大
ファイル数で割り当て (常時録画はメモリーカードの残り容量により変わります。)	8GB	約1時間5分	最大	最大	最大
	16GB	約2時間10分	最大	最大	最大
	32GB	約4時間20分	最大	最大	最大

- ・ 付属されているメモリーカードは16GBです。
- ・ 録画/記録時間及び写真撮影枚数は目安です。撮影するシーンによって短くなる場合があります。
- ・ 録画は録画領域がなくなると古いファイルを上書きして録画を続けます。
- ・ 設定を変更すると「SDカードをフォーマットします。全てのデータが消去されますが続きますか?」とメッセージが表示されます。

- 7 確定ボタンを押す

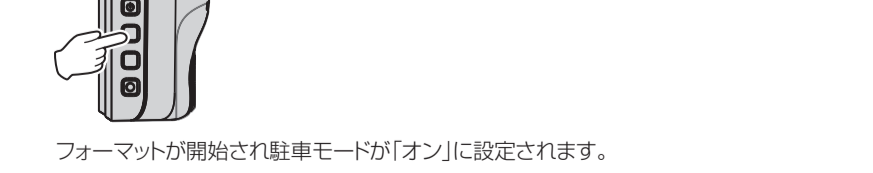

フォーマットが開始され駐車モードが「オン」に設定されます。

・ 本機の「画面表示設定」のお買い上げ時の設定は「常時表示」です。駐車録画モードのときも画面は明るいままとなります。画面表示を暗くしたい場合は裏面の「常時録画と駐車モード中の画面表示時間の設定を変更する」を参照して設定を変更してください。

各部の名称とはたらき

本機の基本的な操作方法と設定方法について記載しています。

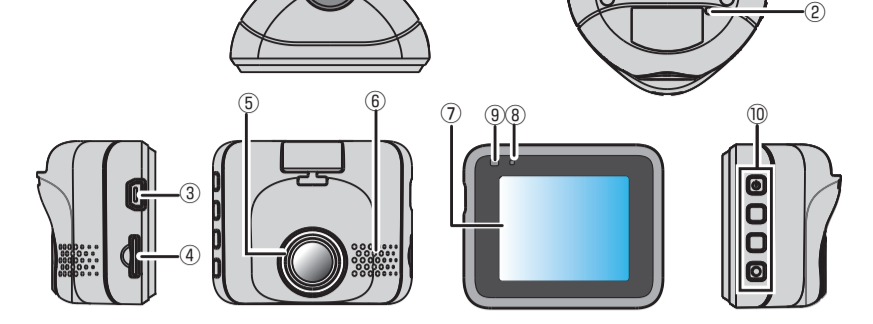

- ① 取付ブラケット挿入部
- ② リセットボタン 本機をリセットします。
- ③ ミニ USB 端子 (DC5V) 付属のシガープラグコードを接続します。USB ケーブル (市販品) を経由してパソコンとも接続することができます。
- ④ メモリーカードスロット 付属のメモリーカードを挿入します。
- ⑤ カメラレンズ
- ⑥ スピーカー
- ⑦ 液晶画面
- ⑧ マイク 録画中の音声を取録します。
- ⑨ インジケーター (緑色: ● 橙色: ● 赤色: ●)

本機の録画機能について

機能 1: 常時録画 (連続録画) 走行中の映像を常に録画します

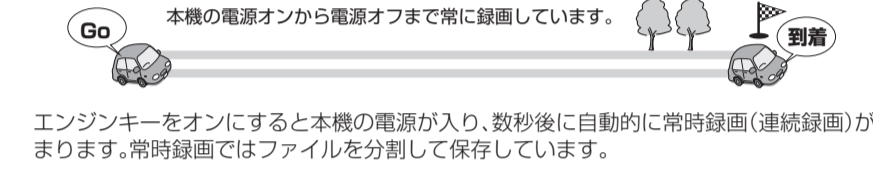

エンジンキーをオンにすると本機の電源が入り、数秒後に自動的に常時録画 (連続録画) が始まり、常時録画ではファイルを分割して保存しています。

- ・ 常時録画ファイルは「Video」フォルダに保存されます。
- ・ 録画ファイルは古いファイルから自動で上書きされます。
- ・ メニューの「録画設定」-「記録時間設定」で1ファイルごとの録画時間を設定できます。(裏面) お買い上げ時は3分に設定されています。

機能 2: イベント記録 走行中に衝撃を検出したら録画します



本機が衝撃を検出すると常時録画から、衝撃を検出したファイルだけを抜き出して別ファイルで保存します。

常時録画中に突発的な衝撃や予期しない衝突などを検出してイベントを記録します。イベント記録を手動で起動させた場合はイベント記録ボタンを押します。イベント記録が完了すると常時録画 (連続録画) に戻ります。

- ・ イベント記録ファイルは「Event」フォルダに保存されます。
- ・ 録画ファイルは古いファイルから自動で上書きされます。
- ・ メニューの「録画設定」-「記録時間設定」で1ファイルごとの録画時間を設定できます。(裏面) お買い上げ時は3分に設定されています。

機能 3: 駐車録画 駐車中に衝撃および動作を検出したら録画します

・ 駐車録画機能を使うときは「駐車モードをオンにする」を参照して設定してください。

駐車録画  
駐車場などに車を停めて本機の電源がオフになってから最大25分\*の間に衝撃および動作を検知すると録画を開始します。「自動起動設定」を「高」/「中」/「低」に設定している場合は、約5分間振動が加わらなかった場合に駐車中と判断し、駐車モードが起動します。  
\*内蔵電池が満充電で「画面表示時間設定」が10秒に設定されているときの目安

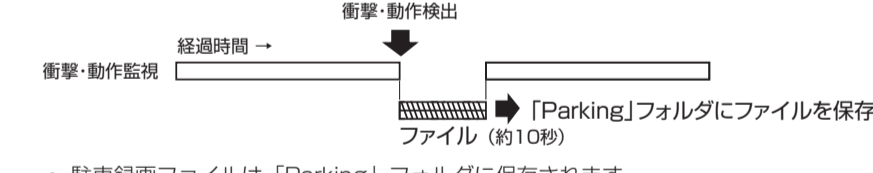

- ・ 駐車録画ファイルは「Parking」フォルダに保存されます。
- ・ 駐車録画の録画時間は約10秒です。変更できません。
- ・ 録画ファイルは古いファイルから自動で上書きされます。
- ・ 継続的に衝撃がかかった場合は常時録画に切り替わります。
- ・ 駐車録画は衝撃・動作検知により最大60秒まで延長します。
- ・ 衝撃や動作を検出してから数秒後に駐車録画が開始されます。
- ・ ドアを開けたときの振動を検出して駐車録画が始まる場合があります。
- ・ 検出の種類 (衝撃、動作検出) についてはメニューの「駐車モード」-「検出方法設定」で設定できます。

機能 4: 写真撮影 表示している映像を写真として保存することができます

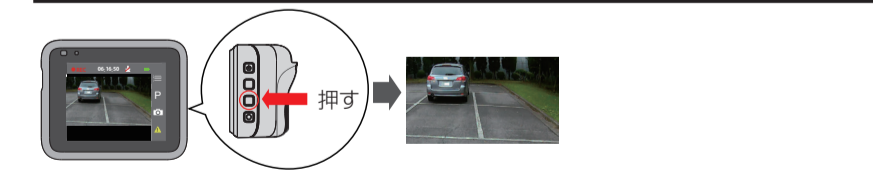

- ・ 写真ファイルは「Photo」フォルダに保存されます。
- ・ 写真ファイルは古いファイルから自動で上書きします。
- ・ 駐車録画中、メニュー表示中または録画ファイル再生中は写真を撮影することはできません。

状態	充電	録画
● 緑色点灯	充電中	録画していません*
消灯	充電していない	録画していません*
● 緑色と橙色 ● が交互に点滅	充電中	録画中
● 赤色点灯	—	駐車モード監視中
● 赤色点滅	—	録画中

\* 「録画していない」とはメニュー表示中または録画ファイル再生中です。

- ⑩ 操作ボタン 4つのボタンの機能を、画面に表示されるアイコンで表しています。ボタンの機能は表示している画面によって異なります。

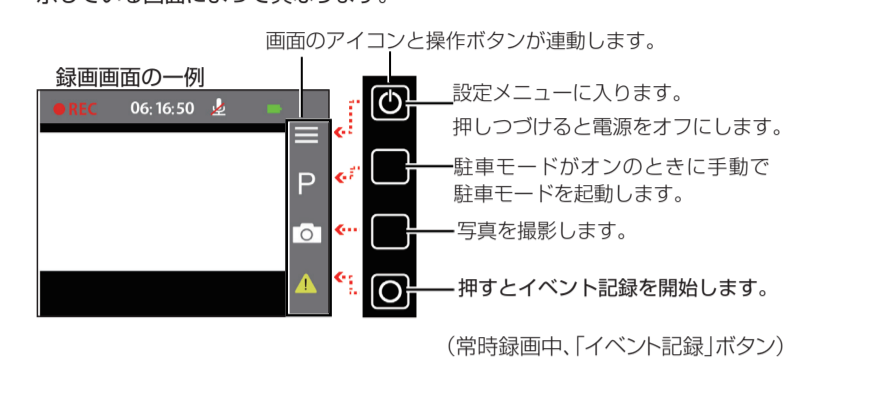

録画ファイルを再生する

本機で録画したファイルの本機で再生します。

- 1 メニューを表示して「ファイル再生」を選ぶ



- 2 再生したいフォルダを選ぶ

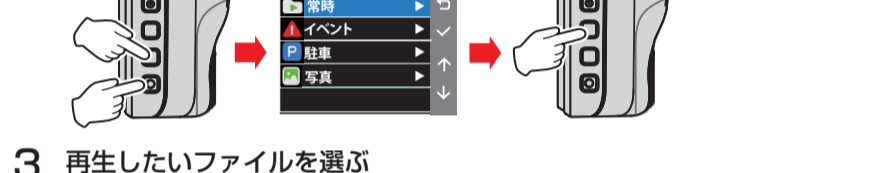

- 3 再生したいファイルを選ぶ

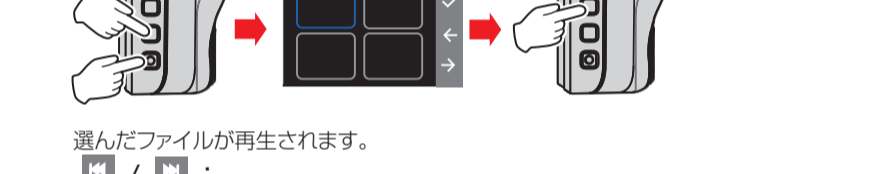

再生中に押すと再生ファイルより新しいファイル / 再生ファイルより古いファイルを再生します。押し続けると早戻し / 早送りができます。

再生画面での操作  
再生中に以下の操作をすると再生メニューが表示されます。

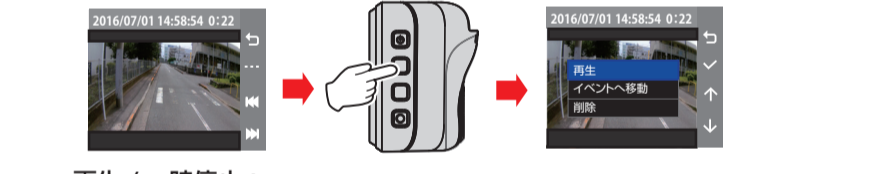

再生 / 一時停止: 表示中のファイルを再生 / 一時停止します。  
イベントへ移動: 表示中のファイルを「Event」フォルダに移動します。

削除: 「削除しますか?」と表示され  を押しして確定すると表示中のファイルが削除されます。

ビューアソフトを使う

「JVC ROUTE WATCHER」は、本機で録画した映像を表示するためのパソコン専用ビューアソフトです。

- ・ インストールおよび操作はパソコンの環境を「管理者権限」で行ってください。
- ・ 本機は「JVC ROUTE WATCHER」の地図表示には対応しておりません。

インストールする  
http://www3.jvckenwood.com/dvmain/support/dr.html にアクセスして、「JVC ROUTE WATCHER」のインストーラーをダウンロードする

[Windows]  
Setup.exeをダブルクリックし画面の指示に従ってインストールします。(対応OS: Microsoft Windows 7/8.1/10 32/64bit)

[Mac]  
JVC ROUTE WATCHER\_\*\*\*\*.dmgを開き、表示されたフォルダー上で「JVC ROUTE WATCHER」を「Applications」にドロップします。(対応OS: Mac OS X 10.7以上)  
起動時に「開発元が未確認のため開けません」というダイアログが表示されるときは、アップルメニューから「システム環境設定」の「セキュリティとプライバシー」を開き、「一般」タブで「このまま開く」ボタンをクリックしてください。(OSのバージョンによって操作が違う場合があります)

「JVC ROUTE WATCHER」の使用方法は下記の取扱説明書<詳細版>をご覧ください。

取扱説明書について

本書では基本的な操作について説明しています。詳細な操作方法については取扱説明書<詳細版> (PDF版) を以下のホームページで型名を選んでご覧ください。  
http://www32.jvckenwood.com/jvc/system/manual/Search/

## 設定を変更する

### メニューを表示する

#### 1 電源ボタンを押す

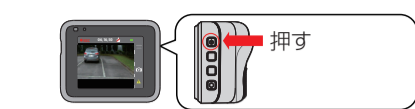

- 駐車モード中は電源ボタンを押して駐車モードを解除してください。
- メニュー表示中は録画できません。

#### ■メニュー画面操作

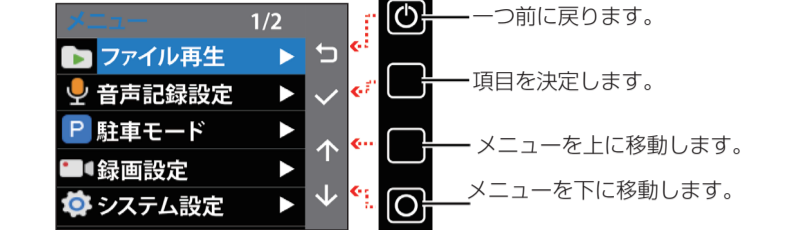

メニュー	項目	機能説明
ファイル再生	常時* イベント 駐車 写真	フォルダとファイルを再選んで再生します。ファイル再生中に、ファイルの移動や削除も行えます。
音声記録設定	オン* オフ	録画時に音声を同時に記録するかしないかを設定します。
駐車モード設定	オン オフ*	駐車モードを使用するかしないかを設定します。駐車モードを「オン」にする と記憶領域の設定と、メモリーカードのフォーマットをする画面が表示されます。必要なファイルが保存されている場合は、パソコンなどに保存してから設定を変更してください。設定の操作については表面の「駐車モード」オンするをご覧ください。
検出方法設定	動作& 衝撃検出* 衝撃検出 動作検出	駐車モードの録画を開始する検出方法を設定します。動作&衝撃検出:車両の衝撃とレンズ範囲内の物体を検出する両方を設定します。衝撃検出:車両の衝撃を検出します。動作検出:レンズ範囲内の物体を検出します。
駐車モード		自動起動設定は約5分車両に振動が加わらなかった場合に駐車モードが自動で起動します。この設定は洗滞などで低速走行中などに、駐車モードが自動で起動しないようにする機能です。低速走行中に駐車モードに頻繁に入ってしまうときは「感度:低」にしてください。駐車モードで速度を上げても常時録画に戻らず、駐車モードのままのときも「感度:低」に設定を変更してください。感度(高) 駐車モードが起動しやすく常時録画に戻りにくい。感度(低) 駐車モードが起動しにくく常時録画に戻りやすい。
自動起動設定	感度:高 感度:中 感度:低 手動*	感度(高) 駐車モードが起動しにくく常時録画に戻りやすい。感度(低) 駐車モードが起動しにくく常時録画に戻りやすい。手動:自動で起動せずに、手動で駐車モードを起動します。手動で駐車モードを起動するには画面に「P」が表示されているときに下図のボタンを押します。

## 主な仕様

<b>液晶サイズ</b>	<b>外形寸法(WxH x D)</b>
2.0インチ フルカラーTFT液晶	62mm x 51mm x 37mm
<b>撮影素子</b>	ブラケット取り付け時高さ:約84mm
1/2.7型 フルカラーCMOS	<b>本体質量</b>
<b>レンズ</b>	約63g(microSDHCカード含む、ブラケット、ケーブルを含まず)
広角 F値2.0	<b>動作温度範囲</b>
<b>最大記録画角</b>	-10℃ ~ +60℃
水平:約100度/垂直:約52度/対角:約111度	<b>付属品</b>
<b>録画フォーマット(動画)</b>	シガープラグコード(3.5m) x 1
H.264 (MP4)	取付ブラケット(両面テープ) x 1
<b>録画フォーマット(静止画)</b>	microSDHCカード 16GB x 1
JPEG 準拠 (1920x1080)	<b>フュームレート</b>
<b>フレームレート</b>	27.5fps
<b>撮影画像(最大)</b>	1920x1080 Full HD (約200万画素)
<b>記録媒体</b>	
microSDHC カードClass 6 以上 (4GB ~ 32GB)	
<b>電源電圧</b>	
DC5.0V(12/24V車両用シガープラグコード付属)	この装置はクラスB情報技術装置です。この装置は家庭環境で使用することを目的としていますが、この装置がラジオやテレビジョン受信機に近接して使用されると受信障害を引き起こすことがあります。取扱説明書に従って正しい取り扱いをして下さい。 VCCI-B
<b>消費電流(最大)</b>	
400mA(1A)	

====Konatu Description====

This is TrueTypeFont where BitmapFont is embedded. It was confirmed to use it with Windows XP,and Ubuntu 12.10

====license====
This work is licensed under The MIT License.
\* http://opensource.org/licenses/mit-license.php

====Author====
BYMASUDA mitiya
Mail:mitimasu@gmail.com
Please use Japanese or easy peasy English.

=====
The MIT License (MIT)
The MIT License (MIT)
Copyright (c) <2016> <copyright holders>

Permission is hereby granted, free of charge, to any person obtaining a copy of this software and associated documentation files (the "Software"), to deal in the Software without restriction, including without limitation the rights to use, copy, modify, merge, publish, distribute, sublicense, and/or sell copies of the Software, and to permit persons to whom the Software is furnished to do so, subject to the following conditions:

The above copyright notice and this permission notice shall be included in all copies or substantial portions of the Software.

THE SOFTWARE IS PROVIDED "AS IS", WITHOUT WARRANTY OF ANY KIND, EXPRESS OR IMPLIED, INCLUDING BUT NOT LIMITED TO THE WARRANTIES OF MERCHANTABILITY, FITNESS FOR A PARTICULAR PURPOSE AND NONINFRINGEMENT. IN NO EVENT SHALL THE AUTHORS OR COPYRIGHT HOLDERS BE LIABLE FOR ANY CLAIM, DAMAGES OR OTHER LIABILITY, WHETHER IN AN ACTION OF CONTRACT, TORT OR OTHERWISE, ARISING FROM, OUT OF OR IN CONNECTION WITH THE SOFTWARE OR THE USE OR OTHER DEALINGS IN THE SOFTWARE.
http://opensource.org/licenses/mit-license.php

駐車モード	動作検出感度設定	低* 中 高	駐車モードのときにレンズ範囲内の人や車の動きを検出する感度を設定します。低(動作検出をしにくくする)⇨高(動作検出をしやすくする)
	衝撃検出感度設定	低* 中 高	駐車モードのときに本機に加わる衝撃の感度を設定(低0.4G、中0.3G、高0.2G)します。低(衝撃を検出しにくくする)⇨高(衝撃を検出しやすくする)
	記録時間設定	1分 3分* 5分	常時録画(連続記録)、およびイベント記録に記録される1ファイルごとの録画時間を設定します。
	HDR	オン* オフ	明暗差が大きいシーンでも白トビや黒つぶれを軽減する機能を設定します。
	明るさ	-1・0*・0+1	記録される画像の露出(明るさ)レベルを設定します。
録画設定	衝撃検出感度設定	<span></span>	イベント記録の衝撃検出の感度を設定(低3.0G~高0.5G)します。低(衝撃検出をしにくくする)⇨高(衝撃検出をしやすくする)
	カスタム文字設定	—	録画ファイルの映像右下に設定した文字を記録することができます。文字は最大12文字まで設定できます。 <ul style="list-style-type: none"><li>◀ / ▶:カーソルが左右に移動します。</li> <li>✕:選択中の文字を確認します。</li> <li>⌫:入力した文字を削除するには、◀ ◀ ◀ [←]を押すと✕が押すと文字が削除されます。</li></ul>
システム設定	日付/時刻設定	—	日付(年・月・日)と時刻(時・分・秒)を設定します。
	操作音設定	オン* オフ	警告音および、メニューの操作時の操作音を出力するかしないかを設定します。
	音量設定	<span></span>	録画ファイルを再生するときの音量レベルと警告音、メニュー画面を操作するときの操作音を設定します。
	画面表示時間設定	常時表示* 10秒 1分 3分	常時録画と駐車モード中に本機の手動をしないときに、画面表示をオフにするまでの時間を設定します。
	記憶域の割り当て	1/3 2/* 3/3	常時録画/イベント記録/駐車録画/写真を保存するための記憶領域を設定します。変更するとフォーマットされ、すべてのデータが消去されます。必要なファイルが保存されている場合は、パソコンなどに保存してから設定を変更してください。
	初期値に戻す	—	メニュー内の設定を工場出荷時の状態に戻します。同時にメモリーカードもフォーマットされメモリーカードのデータが消去されます。操作の前に必要なメモリーカード内のファイルを保存してから操作してください。
	バージョン	—	バージョン情報を表示します。
フォーマット	—	—	メモリーカードをフォーマットします。 ※実行するとフォーマットされ、すべてのデータが消去されます。 操作の前に必要なメモリーカード内のファイルを保存してから操作してください。

\*お買い上げ時の設定

### 常時録画と駐車モード中の画面表示時間の設定を変更する

操作をしないときに画面表示が暗くなる(画面オフ)までの時間を設定できます。お買い上げ時は「常時表示」に設定されています。駐車モード中も画面が明るいままとなります。「常時表示」以外に設定すると操作が無かった場合に設定した時間で画面が暗くなります。

#### 1 メニューを表示して「システム設定」を選ぶ



#### 2 「画面表示時間設定」を選ぶ

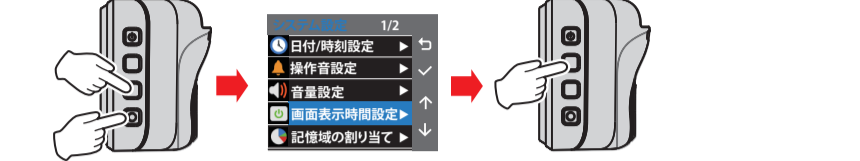

#### 3 設定したい時間を選ぶ

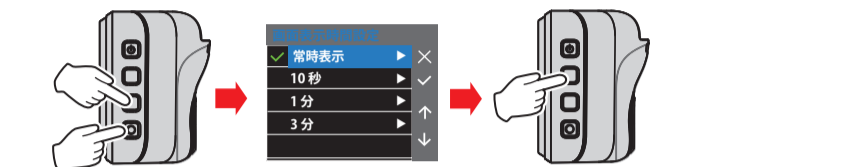

### 常時録画とイベント記録の記録時間設定を変更する

常時録画とイベント記録の録画または記録する1ファイルごとの時間を変更することができます。

- お買い上げ時は3分に設定されています。
- 駐車録画の録画時間設定はありません。駐車録画の1ファイルの録画時間は約10秒で、変更できません。

#### 1 メニューを表示して「録画設定」を選ぶ



#### 2 「記録時間設定」を選ぶ

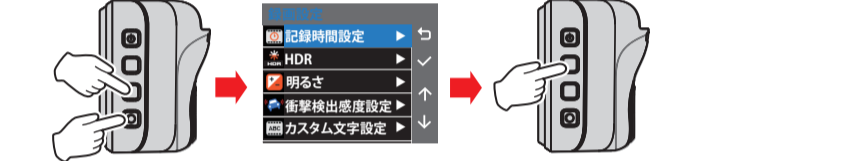

#### 3 設定したい時間を選ぶ

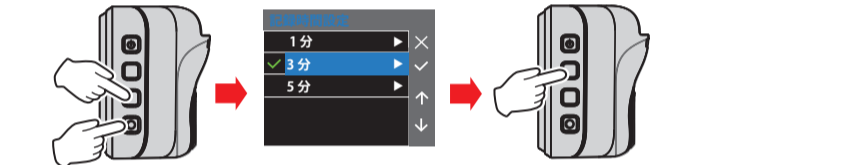

### 日付および時刻を設定する

#### 1 メニューを表示して「システム設定」を選ぶ



#### 2 「日付/時刻設定」を選ぶ

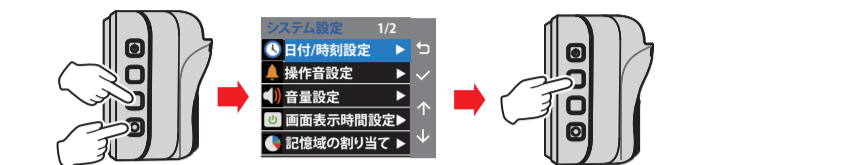

#### 3 変更したい項目(年・月・日・時・分・秒)を選択して値を変更する



#### 4 手順3の操作を繰り返して「秒」までを変更する

#### 5 「秒」を選択状態にして確定ボタンを押す



## 保証とアフターサービス (必ずお読みください)

### 修理を依頼される場合(待込修理)

「故障かな?と思ったら」にしたがって、まずはご確認ください。ご確認後、なお異常があるときは、電源を切り、必ず電源コードを取りはずしてから、お買い上げの販売店にご連絡ください。

ご連絡いただきたい内容 <p>1. 品名：ドライブレコーダー 2. 型名：GC-TD2 3. お買い上げ年・月・日 4. 故障の状況 5. ご住所・お名前・電話番号</p>	<p>■保証期間中は保証書の規定にしたがって販売店にて修理させていただきます。</p> <p>■保証期間が過ぎているときは修理すれば使用できる場合は、ご希望により有料修理させていただきます。</p>
--	---

#### 性能部品の保有期間

当社は性能部品を製造打ち切り後、6年間保有しています。性能部品とは、その製品の機能を維持するために必要な部品です。なお、当社の判断で本体の交換や再生部品を使用させていただく場合があります。

### 次のような場合は保証期間内でも有料修理にさせていただきます。

- 本書のご提示がない場合
- お買い上げ年月日、お買い上げ販売店名が確認できない場合
- ご使用上の誤り、および不当な修理や改造による故障および損傷
- お買い上げ後の輸送、移動、落下などによる故障および損傷
- 火災、地震、風水害、雷その他の天災地災、虫害、増害、公害ガス(硫化ガスなど)や異常電圧、指定以外の使用、電源(電圧/周波数)による故障および損傷
- 不具合の原因が本製品以外(外部要因)による場合
- 消耗品(バッテリーやSDカードなど)が原因であった場合

### サービス窓口

下記URLをご覧ください。

http://www.3jvckenwood.com/support/hrepair.html



#### 免責事項

- 本機や付属品、SDカードの万が一の不具合により、正常に録画や録音、再生ができない場合、内容の補償についてはご容赦ください。
- 商品の不具合によるものも含め、いったん消失した記録内容(データ)の修復などはできません。あらかじめご了承ください。
- 万一、データが消失してしまった場合でも、当社はその責任を負いかねます。あらかじめご了承ください。
- 品質向上を目的として、交換した不良の記録媒体を解析させていただく場合があります。そのため、返却できないことがあります。

#### お客様へお願い

- 本書にお買い上げ年月日、お買い上げ販売店名が押印されていない場合は、購入日の確認出来る書類(シールやシート等)の添付でもかまいませんので、大切に保管してください。
- 本書をご提示いただく場合は、お手数ですが、お買い上げ商品の製造番号(S/N番号/底面のラベルに印字されています)、お客様の名前前、ご住所の記入をお願いします。

### 保証の規定につきましては、上記をご確認ください。

- 本書は再発行いたしませんので、紛失しないように大切に保管してください。
- この保証書は本書に明示した期間、条件のもとにおいて無料修理を約束するものです。この保証書によって(株)JVCケンウッドおよびそれ以外の事業者に対するお客様の法律上の権利を制限するものではありません
- 本書は日本国内においてのみ有効です。 This warranty is valid only in Japan.

### 本機を廃棄するときのご注意

充電電池のリサイクルについて
本機に内蔵されている充電電池は、リサイクルできます。充電電池の取りはずしは、お客様自身で行わないでください。本機を廃棄するとき、JVCケンウッドカスタマーサポートセンターにご相談ください。

## その他

**記録時間の目安(バッテリー満充電時)**

駐車モード待機時間:約 25分
常時録画時(連続録画時間):約 15分

#### 充電時間の目安

付属のシガープラグ使用時約 3時間

※購入直後(バッテリーが十分に充電されていません。この場合、動作が不安定になったり、駐車録画が出ない場合があります。十分に充電してから使用を再開してください。

#### 使用上のご注意

- カメラのレンズをふさいだり、汚したり、レンズの近くに反射物を置かないでください。
- 自動車のフロントガラスにコーティング剤が使用されている場合は、録画品質に影響が出る可能性があります。
- 本機が応答しない場合は、底面にあるリセットボタンを先端が細い楊枝等で押してください。リセットボタンを押すと電源が切れます。電源ボタンを電源がオンになるまで押すと本機の電源が再度オンになります。
- 本製品はあらゆる状況においての映像の記録を保証するものではありません。
- LED 信号機には消滅の間隔を短くすることで対応していますが、撮影時の天候や時刻等の要因により消滅の間隔が変わります。また信号機の識別や記録に関して、当社は一切の責任を負いません。

#### メモリーカードについて

- パソコンやデジタルカメラなど、他の機器でメモリーカードのフォーマットまたは編集を行うと、本機で正常に動作しなくなる可能性があります。本機で、メモリーカードのフォーマットおよび設定を行ってください。
- 本機のデータ読み取りおよび書き込み速度は、メモリーカードの仕様によって異なる場合があります。
- メモリーカードは、分解したり改造を行わないでください。
- メモリーカードの上の物を置いたり落したり、強い衝撃を与えないでください。
- メモリーカードの端子部分を指で触ったり、金属片で引っかかりたりしないでください。
- メモリーカードは常に清潔で乾燥した場所に保管し、高温高湿の場所で放置しないでください。
- メモリーカードのデータが壊れる可能性がありますので、記録中や再生中にメモリーカードを取り外さないでください。
- メモリーカードには書き込み可能回数などの製品寿命があります。使用状況に応じて定期的に新品に交換することをお勧めします。
- メモリーカード内の必要なファイルは必ずパソコンなどに保存してください。
- メモリーカードの使用状況によっては、保存内容が失われる可能性があります。保存ファイルが失われたことによる損害については、当社は一切の責任を負いませんので、あらかじめご了承ください。

## 故障かな?と思ったら

次の一覧または取扱説明書(詳細版)の「故障かな?と思ったら」から該当する症状を見つけて対処してください。解決方法が見つからない場合は、お買い上げの販売店またはJVCケンウッドカスタマーサポートセンターにご相談ください。

症状	原因	対処方法
メモリーカードエラーが表示される。メモリーカードが認識されない。	メモリーカードの読み込み、書き込みができなくなっている。本機で使用できないファイルシステムでフォーマットされたメモリーカードが挿入された。メモリーカードが破損している。	本機でメモリーカードをフォーマットしてください。症状が変わらない場合は、メモリーカードを交換してください。
駐車録画ができない。	駐車モードが「オン」に設定されていない。	「駐車モード」の設定を「オン」にしてください。
駐車録画モード監視中に画面が点灯したままで暗くなる。	「画面表示時間設定」が「常時表示」になっている。	「常時録画と駐車モード中の画面表示時間を設定する」を参照して画面が暗くなるまでの時間を設定してください。

### FAQ (よくあるご質問)

当社のホームページでは、本機についてのお問い合わせの内容を掲載しています。「故障かなと思ったら」と合わせてこちらをご覧ください。

http://www.3jvckenwood.com/support/qa/cam.html



### 株式会社 JVCケンウッド

〒221-0022 神奈川県横浜市神奈川区守屋町 3-12

- 商品に関するお問い合わせは、JVCケンウッドカスタマーサポートセンターをご利用ください。0120-2727-87 (固定電話からはフリーダイヤル) 03-704-0111-14 (携帯電話、PHSからはビデオダイヤル) 045-450-8950 (一部IP電話など) / FAX 045-450-2308 住所 〒221-0022 神奈川県横浜市神奈川区守屋町 3-12 受付時間 月曜～金曜: 9:30～12:00、13:00～17:30 土曜 (日曜、祝日および当社休日とは休まず) \* 修理などアフターサービスについては、当社ホームページ(http://www.3jvckenwood.com/support/hrepair.html)またはJVCケンウッドカスタマーサポートセンターにご相談ください。

ドライブレコーダー保証書		持込修理	
型名	GC-TD2	製造番号	
お名前	ひらがな	様	
お住所	□□□-□□□□		
お買い上げ年月日		保証期間	お買い上げ日から
年 月 日		本体 1年間	
お買い上げ店	住所・店名・電話		