



Victor

取扱説明書

オルゴール

型名 **RJ-3000MK2**

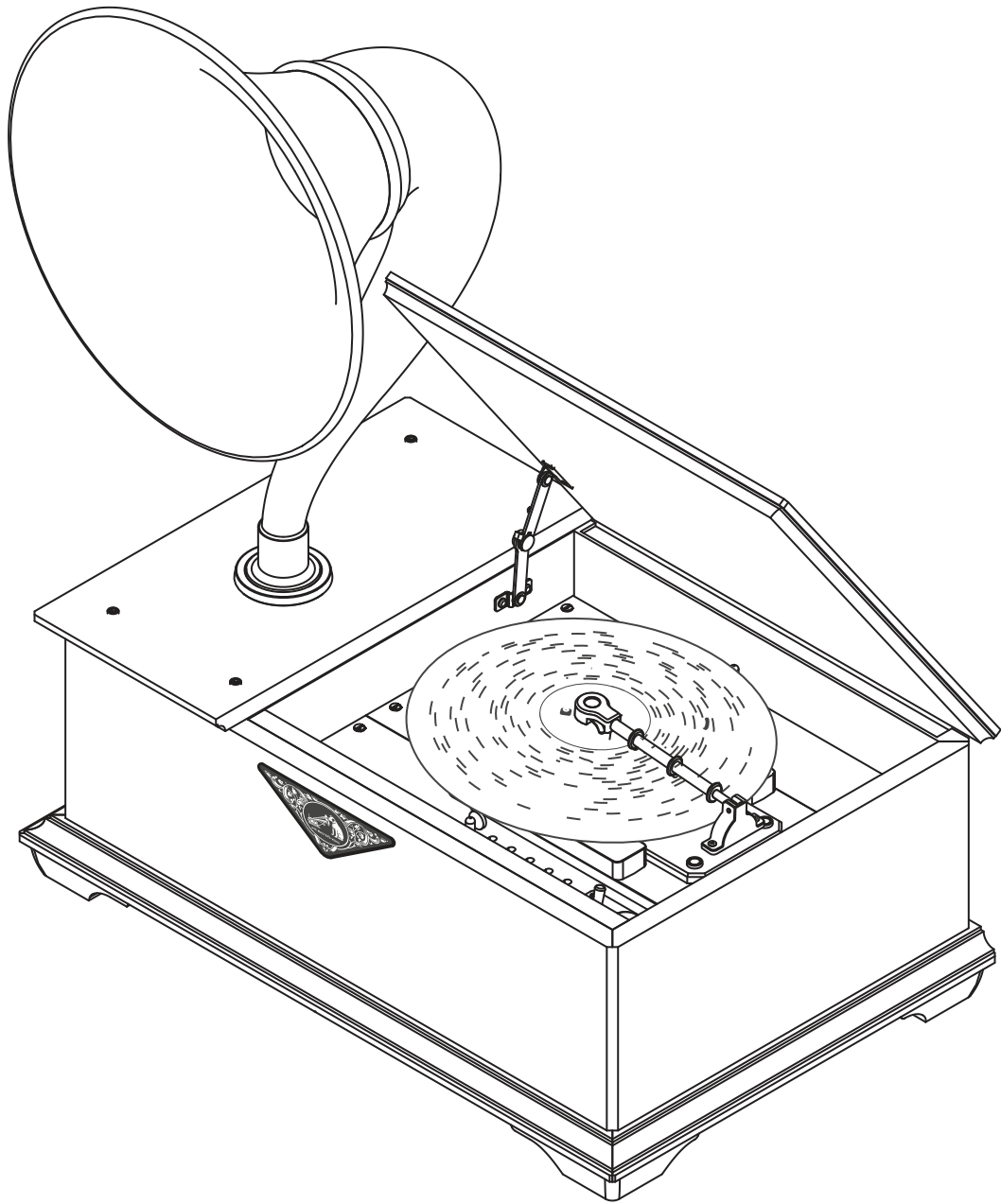

安全上のご注意

設置と接続

操作方法

その他

お買い上げありがとうございます

ご使用前にこの「取扱説明書」をよくお読みのうえ、正しくお使いください。
特に「安全上のご注意」は、必ずお読みいただき、安全にお使いください。

もくじ

安全上のご注意	ページ
■ 絵表示について.....	3
■ 製品の設置/移設について.....	4
■ お取り扱いについて.....	5
■ 電源について.....	6
■ ディスクについて.....	7

設置と接続	ページ
■ 設置について.....	8
■ 接続について.....	8

操作方法	ページ
■ 各部の名称とはたらき.....	9
■ ディスクの取り付けと取りはずし.....	10
■ 演奏方法について.....	12
■ 演奏前の確認.....	12
■ 1回演奏.....	13
■ 連続演奏.....	13
■ 演奏スピードの調節.....	14
■ 演奏の終了.....	14
■ 非常停止.....	14

その他	ページ
■ お手入れ.....	15
■ 故障かな?と思ったら.....	16
■ 製品仕様.....	17
■ 追加オルゴールディスクについて.....	17
■ 保証とアフターサービス.....	18
■ 保証書.....	18



安全上のご注意

本製品は木製キャビネット入りのオルゴールです。安全にご使用いただくため、この「安全上のご注意」をご使用前に必ずよくお読みください。



- ここに示した注意事項は、「警告」「注意」に区分していますが、誤った取り扱いをしたときに、死亡や重傷等の重大な結果にむすびつく可能性が大きいものを、特に「警告」の欄にまとめて記載してあります。「注意」の欄に記載した事項でも、状況によっては重大な事故につながる可能性があります。いずれの場合も、安全に関する重要な内容を記載していますので、必ず厳守しお取り扱いください。

■絵表示について

本製品を安全に正しくお使いいただくため、次のような絵表示を使用しています。内容をよく理解してから、本文をお読みください。







 警告	この表示を無視して、誤った取り扱いをすると、人が死亡または重傷を負う可能性が想定される内容を示しています。
 注意	この表示を無視して、誤った取り扱いをすると、人が傷害を負う可能性が想定される内容、および物的損害のみの発生が想定される内容を示しています。

絵表示の例





 	●記号は、行為を強制したり指示する内容を告げるものです。 図の中に具体的な指示内容(左図の場合は電源プラグをコンセントから抜け)が描かれています。
	○この表示は、してはいけない「禁止」表示です。 この記号の中や近くに具体的な禁止内容が記されています。

■ 製品の設置/移設について







警告







	本製品は重いので開梱や持ち運びのときは、必ず2人以上で行ってください。 けがの原因となることがあります。
	本製品は屋内に設置してください。 屋外で使用すると火災や感電の原因になることがあります。また、キャビネットの変色・変形や音色が変わったり、金属部分の錆の原因になることがあります。
	製品の重量に耐えられる、丈夫で、水平で、振動の無い平らなテーブル等に、設置してください。 製品が落ちてけがをしたり、製品の変形の原因になります。
	製品に水のかかる恐れのある以下のような場所への設置は避けてください。 (洗面所、流し台などの水道の近く、観葉植物、熱帯魚の水槽の近くなど) 火災や感電の原因になることがあります。また、キャビネットの変色・変形や音色が変わったり、金属部が錆付くことがあります。
	お子様の手の届かない場所に設置してください。 製品が落ちてけがをしたり、ムーブメントやディスクに触れてけがをしたり、製品の故障や変形の原因になります。
	極端な高・低温、湿気、乾燥や急激な温度の変化(直射日光の下、冷暖房機、加湿器のそばなど)がある場所は避けてください。 急激な温度変化で結露し、火災や感電の原因になることがあります。また、キャビネットの変色・変形や音色が変わったり、金属部分の錆の原因になることがあります。

注意

	ごみが多いところ、ほこりがたまりやすい場所は避けてください。 製品内部に、ほこりが入り込み音色が変わったり故障の原因となります。 製品の周りは定期的に掃除をお願いします。
	人通りの多い場所に設置をせず、子供や通行人が当たらないようにしてください。 人がぶつかって、けがをすることがあります。
	ホーンの固定ネジは確実に締めつけてください。 ぶつかったときホーンが回転したり落下して、けがの原因となることがあります。
	扉開閉のさいに手や指をはさまないように注意してください。 手や指をはさむと、けがの原因となることがあります。





■ お取り扱いについて

 警告	
	<p>本製品の内部に異物や水を入れないでください。内部に異物や水が入った場合ただちに製品の使用を停止してください。 火災や感電の危険があります。</p>
	<p>煙が出たり、変な臭いや異常な音がする場合、製品の使用を停止してください。 火災や感電の危険があります。ただちに電源スイッチを切り、ACアダプターをコンセントから抜いてください。安全を確かめてから、お買い上げ店までご連絡ください。</p>
	<p>本製品は精密部品や電子部品で構成されております。本製品を分解、改造したり、内部を不用意に触らないでください。 内部には電圧の高い部分があり、火災や感電の原因になります。また故障の恐れがあります。</p>
	<p>製品本体に座る、載るなどしないでください。 製品が壊れたり倒れたりして、けがの原因になることがあります。</p>
	<p>製品の近くで冷暖房機、加湿器などのご使用は避けてください。 急激な温度変化で結露し、火災や感電の原因になることがあります。またキャビネットの変色、変形や音色が変わったり、金属部分の錆の原因になることがあります。</p>
	<p>製品に火のついたローソク、蚊取り線香、タバコなどの火気を近づけないでください。 火災の原因になることがあります。またキャビネットの変色、変形の原因になることがあります。</p>



 注意	
	<p>本製品をぶついたり、落下衝撃を加えるなど乱暴な扱いをしないでください。 また、キャビネット、ムーブメント、ディスク、電源スイッチに無理な力を加えないでください。本体や内部の部品に悪い影響を与え、火災や故障の原因になったり、けがの原因になることがあります。また、本製品は軽衝撃により傷付いたり、へこんだり、塗装がはげることがあります。</p>
	<p>製品を、布や布団でおおったり、包んだりしないでください。 熱がこもり、火災や、故障の原因となることがあります。</p>
	<p>製品の天板などの平らなところに以下のような物を置かないでください。 (花瓶/飲み物などの液体の入った物、こわれ物、ゴム、プラスチック、ビニール袋など) 地震や演奏時の振動で物が落ちて、製品が破損したりけがをする恐れがあります。また、製品の音質が変わったり変色をすることがあります。</p>
	<p>製品に耳を近づけて聴かないでください。 聴力障害の原因になることがあります。</p>
	<p>製品の近くで殺虫剤などのエアゾールスプレー、熏煙剤をご使用しないでください。 製品表面や内部に影響を与える可能性があります。直接噴霧すると変質、変色、変形や内部故障の原因となることがあります。</p>
	<p>製品の近くで水のかかる恐れのある以下の作業をしないでください。 (モップかけ、窓ふき、観葉植物などへの水やりなど) キャビネットの変色、変形や音色が変わったり、金属部分の錆の原因になることがあります。</p>

■ 電源について

警告

	<p>本製品は、ACアダプターを必ず交流100Vのコンセントに接続してご使用ください。 *付属のACアダプター以外は絶対に使用しないでください。 付属のACアダプター以外を使用すると火災、感電の原因になります。</p>
	<p>ACアダプターの電源コードを傷つけないでください。無理な曲げ、ねじり、引っ張りや加熱、加工などを加えないようご注意ください。 *電源コードに傷つき（へこみ、芯線露出や断線など）、発熱している場合やACアダプターのプラグが折れたり、焦げがあるなどの異常があれば使用を中止してください。 火災や感電の原因になりますので、ACアダプターは定期点検をお願いします。</p>
	<p>ACアダプターをコンセントに接続するときは、次のことに十分ご注意ください。 *ACアダプターの電源コードに無理な力を与える引き回しをしない。 *敷物（じゅうたん等）の下に、ACアダプターの電源コードを隠さない。 *ACアダプターの電源コードを何かに巻きつけたり、束ねたりしない。 *ACアダプターの電源コードをステーブルや釘などで固定しない。 *ACアダプターの電源コードが足で踏まれたり、引っ掛かる引き回しをしない。 コードが傷つき、火災や感電の原因になることがあります。</p>
	<p>雷が鳴り始めたら、ACアダプターに触れないでください。 感電の危険があります。</p>
	<p>ACアダプターに濡れた手で触れないでください。 感電の原因になることがあります。</p>

注意

	<p>ACアダプターの電源コードを熱器具（ストーブ・アイロンなど）に近づけないでください。 電源コードの被覆が溶けて、火災や感電の原因になることがあります。</p>
	<p>ACアダプターを抜くときは、ACアダプターの電源コード部を引っ張らないでください。 電源コードが傷つき、火災や感電の原因になることがあります。</p>
	<p>旅行などで長期間ご使用にならないときは、コンセントからACアダプターを抜いてください。 コンセントに接続したまま長期間放置すると発熱や火災の原因になることがあります。</p>

■ ディスクについて

 注意	
	ディスクの端面(外周部)や突起部を手などで、強くこすることはしないでください。 手を切るなど、けがをする恐れがあります。
	ディスクを折り曲げないでください。 折れ曲がったディスクを使用すると演奏リズムが変わったり、故障の原因となります。
	ディスクを重ねたり、ディスクの上に物をのせないでください。 裏側の突起を変形させる恐れがあります。 突起を変形させると音色や演奏が著しく変化したり、故障の原因となります。
	取りはずしたディスクは、専用のジャケットに入れて保管してください。 また、子供の手が届かないような場所で管理してください。 保管方法が悪いと突起変形の原因となったり、けがをする恐れがあります。
	ディスクの突起に糸くず、ほこり、髪の毛などのゴミを付着させないでください。 ムーブメントにゴミが入り込み、故障の原因となります。
	本ディスクは、本製品以外に使用しないでください。 故障の原因となります。
	長期間使用しないときは、ディスクをはずして保管してください。 ディスクが変形する恐れがあります。
	曲がったディスクや突起が変形したディスクを使用しないでください。 使用すると故障の原因となります。
	本製品専用以外のディスクを使用しないでください。 使用すると故障の原因となります。

設置と接続

安全上のご注意

設置と接続

操作方法

その他

■ 設置について

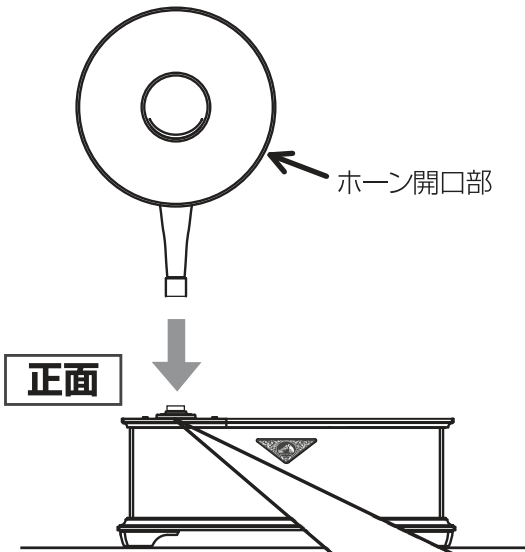

1. 丈夫な平面に本製品を設置します。

※注意

・本製品は重いので、必ず十分強度のある平面に配置してください。
強度不足や斜めの面に配置すると、落下や転倒の原因になります。

2. ホーンを取り付けます。

ホーン根元のネジ穴が本体背面にくるような向きで、ホーンをホーンスタッドに差し込み、添付の留めネジで固定してください。
(先端 4mm幅のマイナスドライバー をご使用ください。)

※注意

・留めネジはゆるみの無いように、しっかり締めつけてください。
留めネジがゆるんでいると、不用意にホーンが落下したり回転したりして、けがの原因になります。

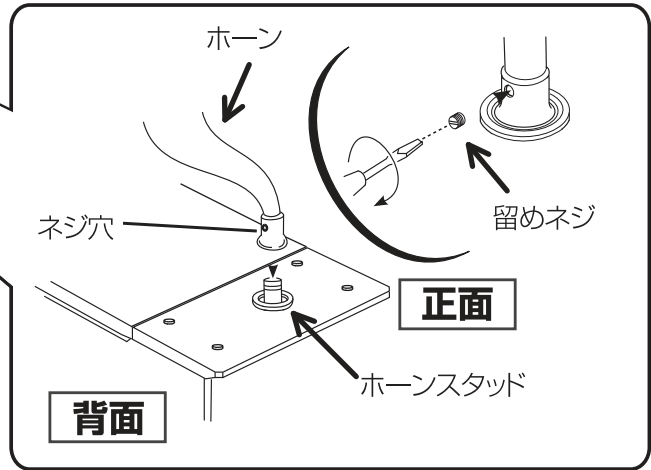

■ 接続について

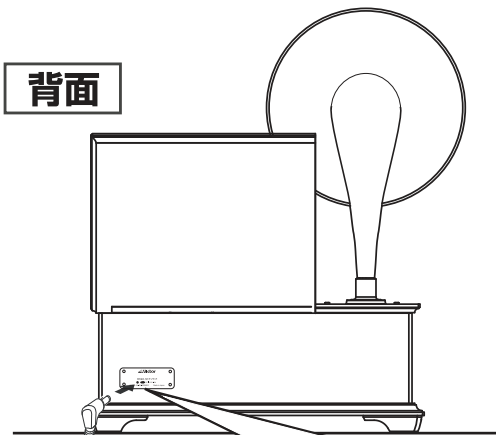

1. ACアダプターを接続します。

START/STOPスイッチがSTOP側に(下側)になっていることを確認して、付属のACアダプターを、家庭用コンセントと製品本体背面のDCジャックに差し込んでください。

※注意

・必ずSTART/STOPスイッチがSTOP側になっていることを確認してから、接続を行ってください。

START/STOPスイッチがSTART側で接続すると、不用意に演奏が開始されてしまい、手や衣類を巻き込むなどの事故の原因となります。

AC100V

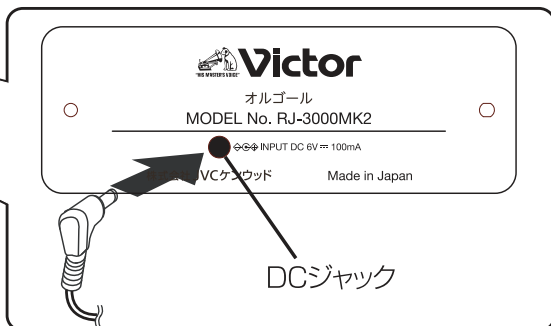

操作方法

■ 各部の名称とはたらき

正面

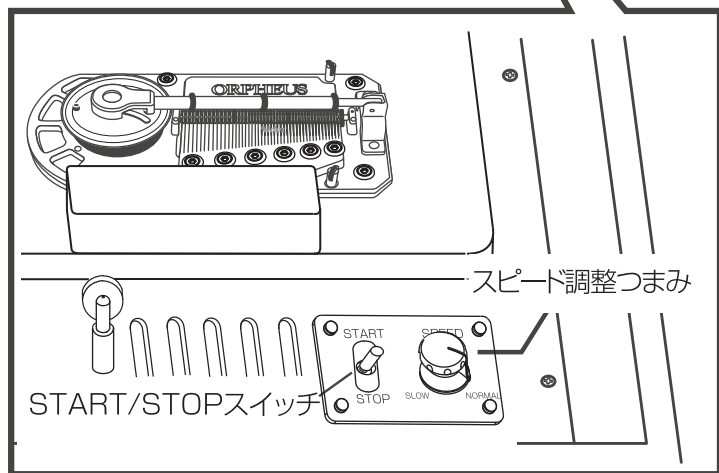
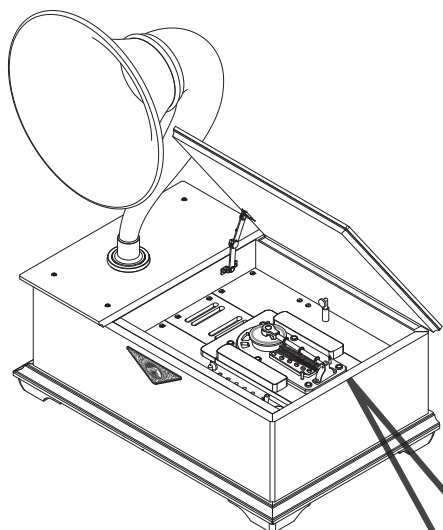

ディスク

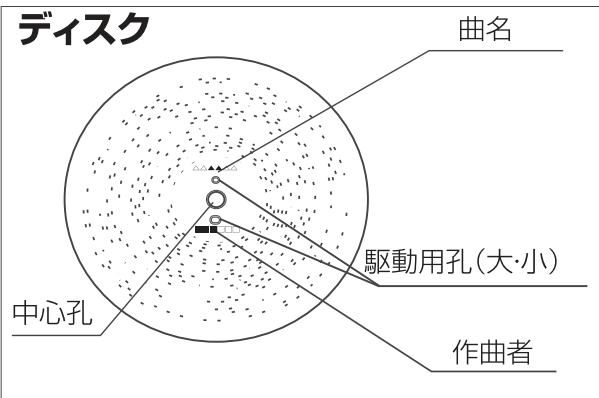

背面

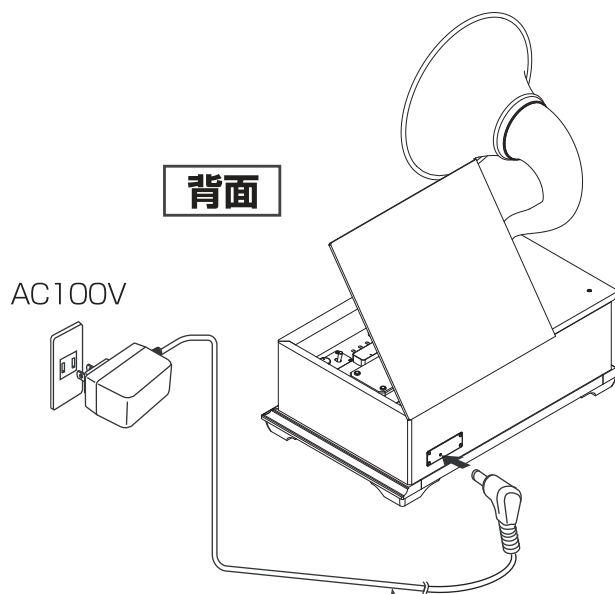

AC100V

付属ACアダプター

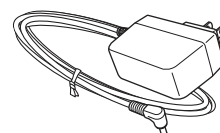

ムーブメント(機構部)



駆動ピン(大・小)

ディスクをターンテーブルに固定させます。

センター軸

ディスクの中心孔を支えます。

ターンテーブル

ディスクの孔、3カ所にはまり、ディスクを回転させます。

リリースレバー

ディスク押さえアームをロック / 解除するレバーです。

爪車

ディスクの突起が引っかかる事により回転レシウムを弾きます。

クシ歯

歯車に弾かれて発音します。

ダンパー

爪車と同軸に配置され、クシ歯の弁先を押しさえノイズ発生を抑えます。



ガイドローラー

ディスク押さえアーム

ディスクの突起が爪車としっかり噛み合う様、押さえるアームです。

フレーム

各部を支えるベースと音を集めて、共鳴箱へ伝える重要なものです。

ガイドローラー

この上にディスクの縁をのせ、ディスクの動きをスムーズにします。

安全上のご注意

設置と接続

操作方法

その他

■ ディスクの取り付けと取りはずし

ディスクの取り付け・取り外しは、以下の方法にしたがって、慎重に行ってください。

1. ディスクの取り付け方

1-1. 本体扉を開けます。

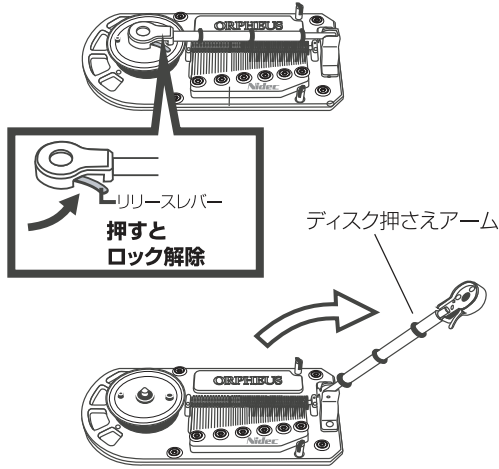

1-2. ムーブメント中央のディスク押さえアームを持ち上げます。

ディスク押さえアーム中心部のリリースレバーを指でつまむようにして、ロックを解除します。ディスク押さえアームに手を添えて上にゆっくり持ち上げます。

※注意

- ディスクが回転しているときに、ディスク押さえアームのロックを解除しないでください。巻き込まれてけがをする恐れがあります。
- ディスク押さえアームを無理に持ち上げたり、左右に曲げたりしないでください。故障の原因になります。

1-3. 演奏するディスクを準備します。

ディスクに曲名が印刷されている面を上(突起のある面を下)にして、ディスクの中心孔と駆動用孔(大・小)にピンが入るように、両手でディスクの縁を持ち2カ所のガイドローラーの上にディスクの縁を載せて設置します。

※注意

- ディスクを裏返しに取り付けしないでください。ディスクの突起が変形したり故障の原因となります。
- ディスクの端面(外周部)や突起部を手などで強くこすことはしないでください。手を切るなど、けがをする恐れがあります。
- ディスクがガイドローラーの下に入らないようにご注意ください。故障の原因になります。

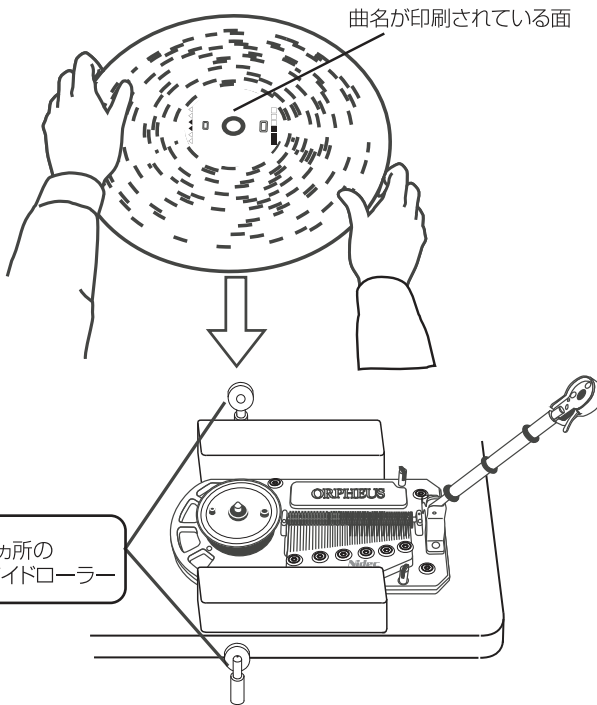

1-4. ムーブメントにディスクを取り付けます。

ディスクの中心孔をムーブメントのセンター軸に合わせて、ディスクの駆動用孔(大・小)をターンテーブルの駆動ピンにセットします

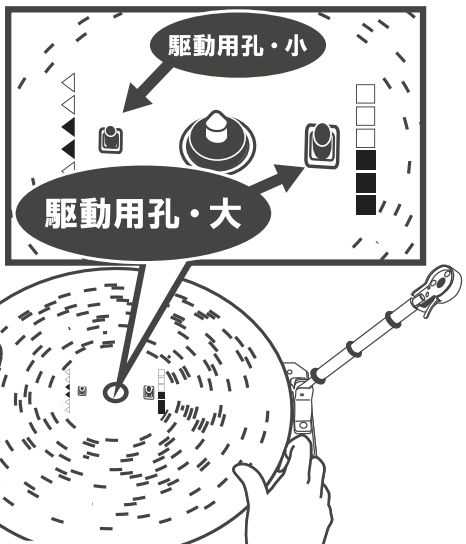

1-4.ディスク押さえアームをセットします。

持ちあげたディスク押さえアームを戻し、リリースレバー部分が「カチッ」と音がするまで押し込みます。

※注意

- 取り付け時、ディスク押さえアームがしっかりと取り付けられないとディスクが変形したり、故障の原因となります。
- ディスク押さえアームが確実にロックされていることを確認してください。
確実にロックされていないと、ディスクの変形や製品の故障の原因になります。

カチッと音が鳴る

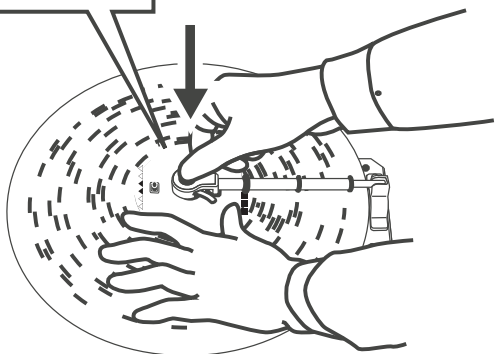

2.ディスクの取りはずし方

※回転が止まっているのを確認してから行ってください。

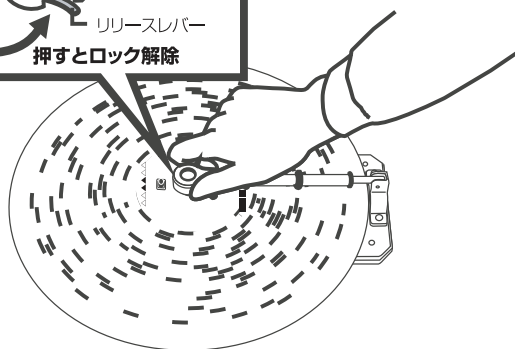

2-1.ディスク回転の停止を確認し、ロックを解除します。

ディスクは演奏が終了してもすぐに回転は止まりません。演奏が終了して、ディスクの回転が完全に止まっていることを確認してください。

※注意

- ディスクの回転中は絶対にディスク押さえアームのロックを解除しないでください。
手を巻き込まれてけがをしたり、故障の原因となります。

2-2.ディスク押さえアームを持ち上げます。

指でリリースレバーをつまむようにしてディスク押さえアームのロックを解除してください。そのままディスク押さえアームに手を添えてゆっくりと持ち上げてください。

※注意

- 必ずディスクの中心部を押さえながら操作してください。
ディスクを変形・破損する場合があります。

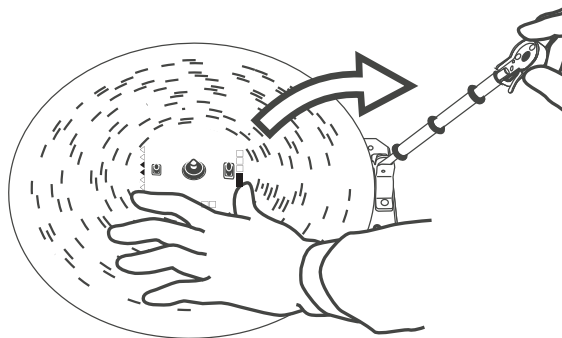

2-3.ディスクをはずします。

ディスクを両手で持ちながらゆっくりと上に持ち上げてください。

2-4.ディスク押さえアームを戻します。

ディスク押さえアームを戻し、リリースレバー部分が「カチッ」と音がするまで押し込みます。

※注意

- 取りはずしたディスクは、必ず専用ジャケットに入れ保管してください。
- アームを持ち上げたままで、本体扉を閉めないでください。

カチッと音が鳴る

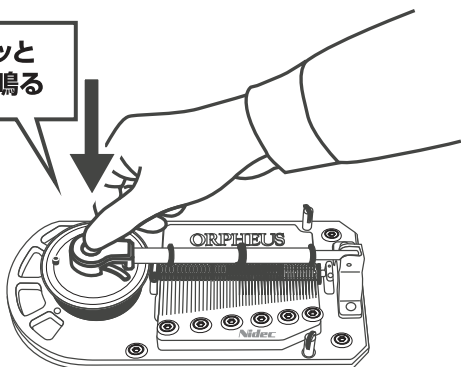

■ 演奏方法について

本商品は、以下の演奏が出来ます

- ・1回演奏 … ディスクが1回転後(曲の最後)、自動的に停止します。
- ・連続演奏 … 所定の操作を行うまで、ディスクを連続して演奏します。

※注意

- ・演奏中にディスクやディスク押さえアームに触れないでください。手や衣類を巻き込んで、けがをしたり、故障の原因となります。
- ・ディスクは必ずディスクの回転が停止したことを確認してから取りはずしてください。けがをしたり、故障の原因となります。
- ・本体扉の開閉時はヒンジ部分に指や手を触れないでください。手や指を挟んでけがをしたり、故障の原因となります。
- ・よりよい音質でお楽しみいただくために、本体扉を開けて演奏することをおすすめします。

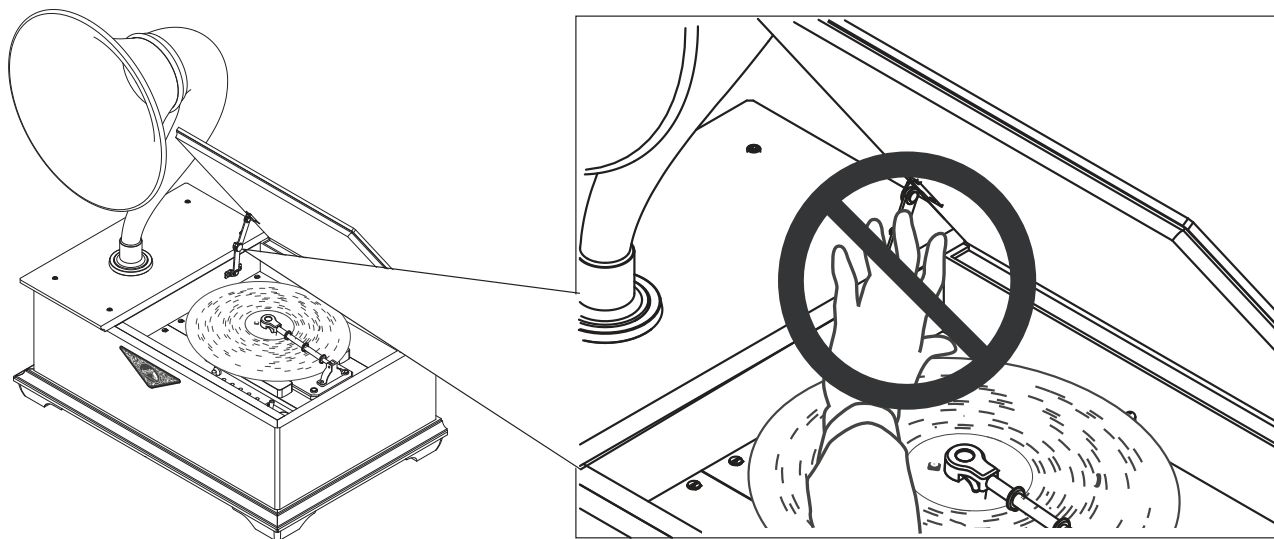

■ 演奏前の確認

演奏の操作を行う前に以下の準備・確認をその都度行ってください。

1. 本体扉を開けます。

ヒンジ部分に指や手を挟まないように注意して、本体扉を開けてください。

2. ACアダプターを接続します。

START/STOPスイッチがSTOP側(下側)になっていることを確認して、付属のACアダプターを、家庭用コンセントと製品本体のDCジャックに差し込んでください。

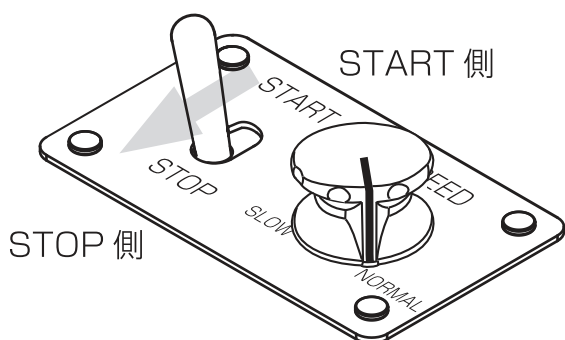

■ 1回演奏

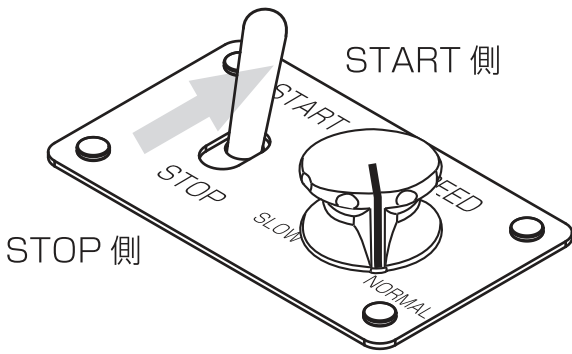

1.ディスクを取り付けます。

「ディスクの取り付け方」を参照のうえ、正しく取り付けてください。

2.演奏の準備を行います。

「演奏前の確認」を参照のうえ、演奏の準備を行ってください。

3.演奏します。

START/STOPスイッチをSTART側(上側)に倒し、ディスクが回転し演奏開始後、約5秒以上が過ぎてから、STOP側(下側)に倒してください。

ディスクが回転し、演奏が始まり、ディスクが1回転後、曲のスタート位置で自動的にディスクの回転が停止し、演奏が終了します。

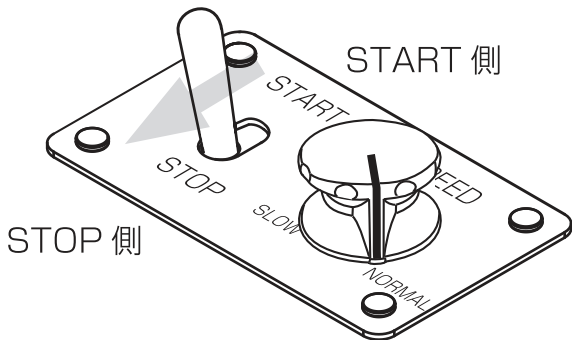

■ 連続演奏

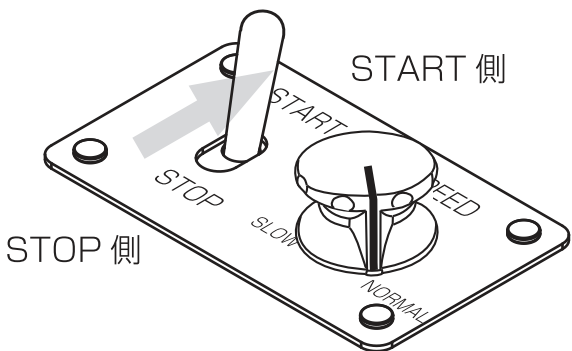

1.ディスクを取り付けます。

「ディスクの取り付け方」を参照のうえ、正しく取り付けてください。

2.演奏の準備を行います。

「演奏前の確認」を参照のうえ、演奏の準備を行ってください。

3.演奏します。

START/STOPスイッチをSTART側(上側)に倒してください。連続演奏します。

演奏を終えたい時は、スイッチをSTOP側(下側)に倒してください。曲のスタート位置で自動的にディスクの回転が停止し、演奏が終了します。

連続演奏は、ディスクやムーブメントの摩耗が早まりますので、ご注意ください。

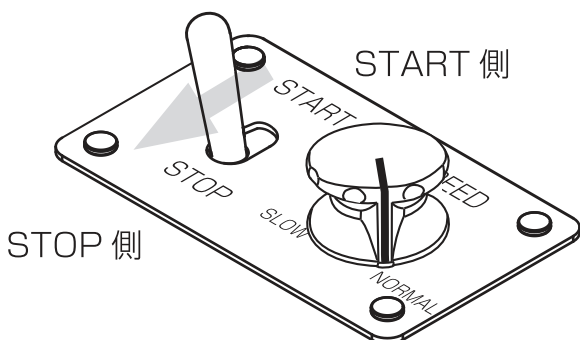

■ 演奏スピードの調整

スピード調整つまみをまわすことにより、好みの演奏スピードに調整することができます。

「左」回すと演奏スピードは遅くなり、「右」に回すと演奏スピードは早くなります。

演奏中にスピードを変えることができます。

ディスク1回転の時間を約55～70秒の範囲で変えることができます。

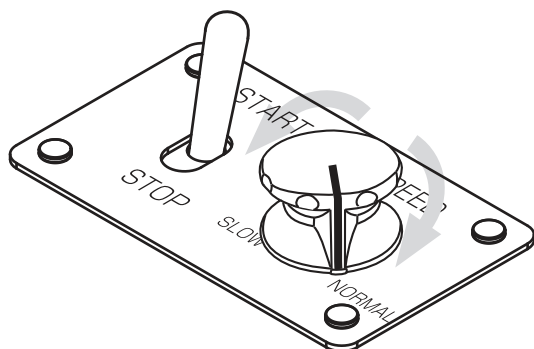

1.演奏スピードを早くする。

スピード調整つまみを右に回してください。

2.演奏スピードを遅くする。

スピード調整つまみを左に回してください。

■ 演奏の終了

演奏終了後は以下の操作を行ってください。

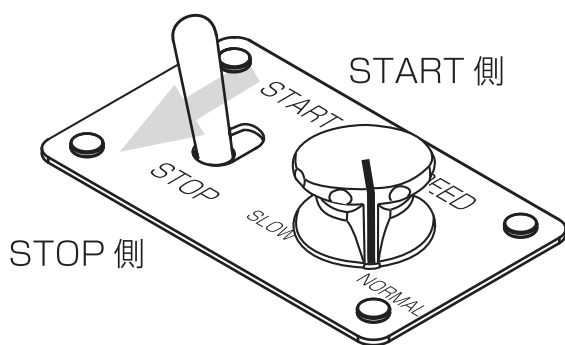

1.START/STOPスイッチをSTOPにします。

START/STOPスイッチをSTOP側(下側)に倒し、ディスクが停止していることを確認してください。

2.ディスクをはずします。

「ディスクの取りはずし方」を参照してください。

3.扉を閉めます。

※注意

扉やヒンジ部分に指や手を挟まないように注意してください。

■ 非常停止

※注意

以下のような事態が起こった場合、ただちに以下の操作を行ってディスクを取りはずし、異常を取り除いてください。

- ・手を巻き込んだ。
- ・ディスクがはずれた。
- ・異物を巻き込んだ。

そのまま演奏を続けると、けがや故障の原因となります。

1.ACアダプターをコンセントから抜きます。

※注意

演奏が終了するまで停止しませんので、非常停止の際は必ずACアダプターをコンセントから抜いてください。

2.ディスクをはずします。

「ディスクの取りはずし方」を参照してください。

3.異常を取り除きます。

4.演奏を再開します。

ACアダプターをコンセントに差し込み、ディスクを取り付け、START/STOPスイッチの操作を行ってください。「ディスクの取り付け方」・「演奏方法について」を参照してください。

ー メモ ー

・演奏を開始するとディスクをたたくような音が発生します。これは爪車が所定位置に並んでいない状態で、ディスクを取り付けて演奏したときに起こる現象です。

ディスクが1回転後、爪車は所定位置に並び、以降この音の発生は無くなります。

・オルゴールの構造上、ムーブメントの動作音が聞こえることがありますが、不具合ではありませんので、ご承知おきください。

その他

■ お手入れ

本製品のお手入れは、以下の注意、方法にしたがって丁寧に行ってください。

1. START/STOPスイッチをSTOPにし、ACアダプターを製品本体・コンセントから抜きます。

※注意

必ずACアダプターを抜いてから、お手入れを行ってください。

ACアダプターを挿したままで作業をすると、感電の原因となることがあります。

2. 各部のお手入れをします。

お手入れ箇所によって方法が異なります。以下の方法に従ってお手入れをして下さい。

※注意

ムーブメントのクシ歯・爪車には手を触れないでください。

錆が発生したり、異物が入り込んだりして故障の原因になります。

●キャビネット木部のお手入れ

キャビネットの木部が汚れた場合、ネルのような柔らかい布で乾拭きします。汚れがひどい場合、水拭き、あるいは家具、木製品用の汚れ落としとして汚れを拭き取ってください。

※注意

木部のお手入れの際、シンナー・アルコール・ベンジン・化学ぞうきん・洗剤・研磨剤を含んだクリーナー・固い布等で拭いたり、ワックスで磨いたりすることは、絶対に避けてください。

木部に悪い影響を与え、変色・変形の原因になります。

●ディスクのお手入れ

ディスクのお手入れの際は、「ディスクについて」を参照のうえ、正しくお取り扱いください。ディスクが汚れた場合、柔らかい布で拭き取ります。

汚れがひどい場合、水拭きあるいは、ガラスクリーナーで汚れを拭き取ったあと、ディスクに残った水分を拭き取ります。

※注意

ディスクをお手入れの際、シンナー・ベンジン・化学ぞうきん・研磨剤を含んだクリーナー・固い布等で拭いたり、ワックスで磨いたりすることは、絶対に避けてください。

錆や傷・変色の原因となったり、ディスクの印刷が消されてしまうことがあります。

3. 定期的なメンテナンスについて。

オルゴールはその構造上使用によりムーブメント(機構部)の爪車やクシ歯等に摩耗や傷みが生じます。

ディスクについても同様です。

常に快適にご使用いただくためにも、音質や音程に変化が生じた場合は、消耗部品の交換が必要となります。

補修についてのご要望は、JVCケンウッドカスタマーサポートセンターにご相談ください。

■ 故障かな?と思ったら

本製品をご使用中に正常に作動しなくなったときは、以下の表にてご確認ください。そのうえで正常に作動しない場合、もしくは他の異常が認められる場合は、ACアダプターを本体側及びコンセントより抜き、JVCケンウッドカスタマーサポートセンターまでお問い合わせください。

事例/現象	点検箇所	対処方法
ディスク押さえアームがセットできない。	本製品専用以外のディスクを使用していないですか?	本製品専用のディスクを使用してください。
	ターンテーブルの2カ所の駆動用ピンが、ディスクの2カ所の駆動用孔に入っていますか?	ターンテーブルの2カ所の駆動用ピンを、ディスクの2カ所の駆動用孔に、正しく入れます。
	リリースレバーが正しくセットされていますか?	リリースレバーを正しくセットしてください。
	ディスクの縁が2カ所のガイドローラーに載っていますか?	2カ所のガイドローラーすべてにディスクの縁を載せてセットしてください。
ディスク押さえアームがセンター軸からはずせない。	リリースレバーを押さずに、はずそうとしていませんか?	リリースレバーを指でつまむようにしてロックを解除してからはずしてください。
ディスクが回らない。	ACアダプターがコンセントから、はずれていませんか?	ACアダプターをコンセントにしっかり差し込んでください。
	ACアダプターの製品本体側プラグが、製品本体から、はずれていませんか?	ACアダプターの製品本体側プラグを、製品本体の電源コネクタにしっかり差し込んでください。
	START/STOPスイッチがSTARTIになっていますか?	START/STOPスイッチをSTARTIにしてください。
	本製品専用以外のディスクを使用していないですか?	本製品専用のディスクを使用してください。
	ターンテーブルの2カ所の駆動用ピンが、ディスクの2カ所の駆動用孔に入っていますか?	ターンテーブルの2カ所の駆動用ピンを、ディスクの2カ所の駆動用孔に、正しく入れます。
	ディスク押さえアームが確実にセットされていますか?	ディスク押さえアームをセンター軸に「カチッ」と音がするまでしっかりセットしてください。
ディスクが回っているのに音が出ない。	ディスクを裏返しにセットしていませんか?	ディスクに曲名が印刷されている面を上(突起物のある面は下)にしてセットしてください。
	本製品専用以外のディスクを使用していないですか?	本製品専用のディスクを使用してください。
	ディスク押さえアームが確実にセットされていますか?	ディスク押さえアームをセンター軸に「カチッ」と音がするまでしっかりセットしてください。
演奏を何回も繰り返し、止まらない。	START/STOPスイッチが、START側になっていませんか?	START/STOPスイッチを、STOP側にしてください。曲の終了位置まで回転してディスクが停止し、演奏が停止します。
曲の途中から演奏が始まった。	前回の演奏時、曲の途中で、ACアダプターを抜くなどしていませんか?	START/STOPスイッチを、STOP側にしてください。曲の終了位置まで回転してディスクが停止し、演奏が停止します。次回から、曲の最初から演奏が始まります。
曲の途中で演奏が終わってしまう。	曲の途中で、ACアダプターを抜くなどしていませんか?	演奏が終わるまで、ACアダプターを抜かないでください。
演奏スピードが速(遅)すぎる。	「スピード」つまみを確認してください。	「スピード」つまみを操作し、速度を調整してください。

事例／現象	点検箇所	対処方法
異常な音が出る。	曲の途中で演奏を停止させディスクの取り付け、取りはずしをしませんでしたか？	爪車が所定位置に並んでいない状態でディスクを取り付けて演奏したときに起こる現象です。ディスクが1回転後、爪車は所定位置に並び、以降この音の発生は無くなります。
	爪車を手で回したりしませんでしたか？ ディスクを裏返しにセットしていませんか？	ディスクの印刷面を手前(突起はムーブメント側)にしてセットしてください。
	本製品専用以外のディスクを使用していませんか？	本製品専用のディスクを使用してください。
	ターンテーブルの2カ所の駆動用ピンが、ディスクの2カ所の駆動用孔に入っていますか？	ターンテーブルの2カ所の駆動用ピンを、ディスクの2カ所の駆動用孔に、正しく入れます。
	ディスク押さえアームが確実にセットされていますか？	ディスク押さえアームをセンター軸に「カチッ」と音がするまでしっかりセットしてください。
	ディスクの縁が2カ所のガイドローラーに載っていますか？	2カ所のガイドローラーすべてにディスクの縁を載せてセットしてください。
	平坦なテーブル等に設置されていますか？	平坦なテーブル等に設置してください。
	製品の上に物を置いていませんか？	製品の上には物を置かないでください。

製品仕様

- ・使用温度：5℃～35℃ 推奨使用温度常温(23℃)
- ・使用湿度：40%～80% 推奨使用湿度常温(65%) ※結露なきこと
- ・クシ歯：45弁
- ・音域：4オクターブ3度
- ・ディスク：ステンレス製・直径27cm
- ・演奏時間：ディスク1回転あたり／(NORMAL側)約55秒～(SLOW側)約70秒 =可変式=
- ・駆動：電動モーター駆動
- ・電源：AC アダプター(AC100V 50Hz/60Hz)
- ・消費電力：0.5W
- ・外形寸法：71.5cm(幅)×79.8cm(高さ)×41.2/42.5cm(奥行)*扉閉/開寸法
- ・質量：20.0kg (ディスク重量:約170g・1枚含む)
- ・付属品：AC アダプター AA-RA0601…1個
ホーン用留めネジ ……………1個
オルゴールディスク ……………5枚(種類) 曲目 1.ジュ トゥ ヴ
2.パッヘルベルのカノン
3.花のワルツ
4.いとしのエリー
5.らいおんハート

*本製品は、キャビネットに天然木を使用しています。
このため、外観が一台ごとに異なりますので、ご承知おきください。

追加オルゴールディスクについて (日本電産サンキョー株式会社製 2018.6.14現在 89曲発売中)

追加オルゴールディスク(45弁ディスクタイプ)をご用命のお客様は、下記の日本電産サンキョー株式会社窓口へご相談ください。

♪WEBから

オルゴールギャラリー

<http://www.orgel-gallery.jp/SHOP/161497/161603/list.html>

*一部の曲を除き、メロディの試聴が可能です。

♪お電話から

連絡先:日本電産サンキョーオルゴール記念館 すわのね

住所:長野県諏訪郡下諏訪町5805

電話番号:0266-26-7300

なお、ご注文をいただいてから生産しますので、納期に2～3週間かかりますので、あらかじめご了承ください。

■ 保証とアフターサービス

保証書

安全上のご注意

品名 オルゴール 型名 RJ-3000MK2		製造番号	
お客様	お名前	ふりがな	
	ご住所	〒	電話()
お買い上げ年月日 年 月 日			保証期間 お買い上げ日から 本体 1年間
お買い上げ店		住所・店名・電話	

設置と接続

お客様へのお願い

1. 本書にお買い上げ年月日、お客様名、お買い上げ販売店名が記載されているかお確かめください。万一記入がない場合は直ちに買い上げ販売店にお申し出ください。購入日の確認できる書類（シールやレシートなど）の添付でもかまいませんので、大切に保管してください。
2. 製造番号の記載がない場合は、お手数ですが、お買い上げ製品の製品番号をお確かめのうえ、記入をお願い致します。
3. ご贈答品などで、本書記載のお買い上げ販売店に修理がご依頼になれない場合は、本書裏表紙に記載の JVC ケンウッド カスタマーサポートセンター ビクターオルゴール専用ダイヤルにご相談ください。
4. ご転居の場合は、事前にお買い上げの販売店にご相談ください。
5. 本書は再発行いたしませんので、紛失しないように大切に保管してください。

保証書

所定事項記入および記載内容をお確かめのうえ、大切に保管してください。保証期間は買い上げの日より 1 年間です。

補修用性能部品の最低保有期間

製造打ち切り後 6 年です。補修用性能部品とはその製品の機能を維持するために必要な部品です。

お客様にご記入いただいた保証書は、保証期間中、およびその後の点検・サービス活動のために記載内容を利用させていただく場合がありますので、ご了承ください。本書は、本書記載内容で、無料修理を行うことをお約束するものです。

1. 保証期間中、取扱説明書などの注意書に従った正常な使用状態で故障した場合は、無償修理をさせていただきます。その際、当社の判断で再生部品を用いる場合があります。本書をお買い上げの販売店にご持参ご提示のうえ、修理をご依頼ください。
2. 保証期間中の修理などアフターサービスについてご不明の場合はお買い上げの販売店、または、本書裏表紙に記載の JVC ケンウッドカスタマーサポートセンター ビクターオルゴール専用ダイヤルにご相談ください。
3. 次のような場合は保証期間内でも有料修理にさせていただきます。
 - (1) 本書のご提示がない場合。
 - (2) 本書に型名、製造番号、お買い上げ年月日、お客様名、お買い上げ販売店名の記載がない場合。
 - (3) ご使用上の誤り、および不当な修理や改造による故障および損傷。
 - (4) お買い上げ後の輸送、移動、落下などによる故障および損傷。
 - (5) 火災、地震、風水害、雷その他の天災地変、虫害、塩害、公害、ガス害（硫化ガスなど）や異常電圧、指定以外の使用電源（電圧・周波数）による故障および損傷。
 - (6) 不具合の原因が本製品以外（外部要因）による場合。
 - (7) 一般家庭用以外（例えば業務用、展示会での長時間使用など）に使用された場合の故障および損傷。
 - (8) 消耗品（ムーブメント、ディスクなど）の消耗。
 - (9) 製品を直接メーカーへ送付した場合の送料はお客様負担とさせていただきます。また、出張修理を行なった場合には、出張料はお客様負担とさせていただきます。
 - (10) 不注意、許可なしに行なった修正 / 改造、あるいは事前承諾を得ずに付加した部品などが原因となって損傷が発生した場合。
4. この保証書は本書に明示した期間、条件のもとにおいて無料修理をお約束するものです。この保証書によって株式会社 JVC ケンウッドおよびそれ以外の事業者に対するお客様の法律上の権利を制限するものではありません。保証期間経過後の修理などについてご不明の場合は、お買い上げの販売店または本書裏表紙に記載の JVC ケンウッドカスタマーサポートセンター ビクターオルゴール専用ダイヤルにお問い合わせください。
5. 本書は日本国内においてのみ有効です。
This warranty is valid only in Japan.

操作方法

その他

お客様の個人情報のお取り扱いについて

ご相談窓口におけるお客様の個人情報につきましては、株式会社JVCケンウッドおよびJVCケンウッドグループ関係会社(以下、当社)にて、下記のとおり、お取り扱いいたします。

- お客様の個人情報は、お問い合わせの対応、修理およびその確認連絡に利用させていただきます。
- お客様の個人情報は、適切に管理し、当社が必要と判断する期間保管させていただきます。
- 次の場合を除き、お客様の同意なく個人情報を第三者に提供または開示することはありません。
 1. 上記利用目的のために、協力会社に業務委託する場合。当該協力会社に対しては、適切な管理と利用目的外の使用をさせない措置をとります。
 2. 法令に基づいて、司法、行政またはこれに類する機関から情報開示の要請を受けた場合。
- お客様の個人情報に関するお問い合わせは、ご相談いただきましたご相談窓口にご連絡ください。

お買い物相談や製品についての全般的なご相談 ビクターオールゴール専用ダイヤル

 **0120-228-118** (フリーダイヤル)

一部のIP電話など専用ダイヤルがご利用になれない場合は **045-450-8950**
電話番号をよくお確かめの上、おかけ間違いのないようご注意ください。

※通話は、サポート品質の向上とお問い合わせ内容確認の為、録音させていただいております。

受付時間: 月～金曜日 9:30～18:00 土曜日 9:30～12:00 / 13:00～17:30
(日、祝日、および弊社休日は休ませていただきます)

株式会社 JVCケンウッド

〒221-0022 神奈川県横浜市神奈川区守屋町3-12