

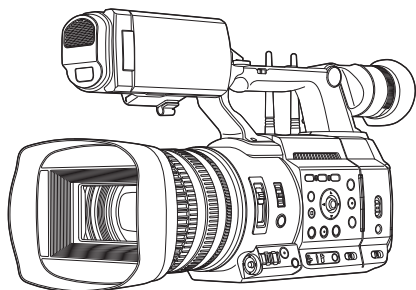

4K MEMORY CARD CAMERA RECORDER

GY-HC550U/GY-HC550E/ GY-HC500U/GY-HC500E/GY-HC500SPCU

MANUAL DE INSTRUCCIONES



CONNECTED CAM™

La antena LAN inalámbrica no está incluida en GY-HC500U/GY-HC500E/GY-HC500SPCU. Las especificaciones y el aspecto de este producto están sujetos a cambios sin aviso previo. Compruebe la última versión de las MANUAL DE INSTRUCCIONES en la siguiente Guía del usuario para móviles. Puede igualmente descargar la versión PDF de la Guía del usuario para móviles.

Guía del usuario para móviles

Cuando esté fuera, puede consultar las instrucciones desde su teléfono Android o iPhone.

<http://manual3.jvckenwood.com/pro/mobile/global/>

Puede visualizar la Guía del usuario para móviles usando el navegador de su teléfono Android o iPhone.



Por favor, lea lo siguiente antes de la puesta en marcha:

Gracias por adquirir este producto.

Antes de utilizar la unidad, lea atentamente las instrucciones para garantizar el mejor rendimiento posible. En este manual, cada número de modelo está escrito sin la última letra (U/E) la cual representa el destino de envío. (U: para EE.UU y Canadá, E: para Europa)

Sólo los modelos "U" (GY-HC550U/GY-HC500U/GY-HC500SPCU) han sido evaluados por UL.

PARA EE. UU.

Estas son instrucciones de seguridad importantes generales y es posible que ciertas partes no se apliquen a todos los aparatos.

INSTRUCCIONES IMPORTANTES DE SEGURIDAD

1. Lea estas instrucciones.
2. Conserve estas instrucciones.
3. Preste atención a las advertencias.
4. Siga todas las instrucciones.
5. No utilice este aparato cerca del agua.
6. Limpie sólo con paño seco.
7. No bloquee ninguna abertura de ventilación. Instale de acuerdo con las instrucciones del fabricante.
8. No lo instale cerca de ninguna fuente de calor tales como, radiadores, calefactores, cocinas, u otros aparatos (incluyendo amplificadores) que produzcan calor.
9. Evite pisar o apretar el cable de alimentación, especialmente en los enchufes, conectores y en el punto de salida del aparato.
10. Sólo utilice accesorios especificados por el fabricante.
11. Utilice sólo con la carretilla, estante, trípode, soporte o mesa especificado por el fabricante o vendido con el aparato.
Cuando utilice una carretilla, sea cauteloso al mover el conjunto de carretilla/aparato para evitar lesiones provocadas por caídas.
12. Desenchufe este aparato durante estruendos de relámpagos o cuando esté fuera de uso por largo tiempo.
13. Remita toda tarea de reparación a personal de servicio calificado.
Se requiere de reparación cuando el aparato ha sido dañado de alguna manera, por ejemplo, si el cable o enchufe de alimentación está dañado, si ocurrió derrame de líquidos o caída de objetos dentro del aparato, si el aparato fue expuesto a la lluvia o humedad, si no funciona normalmente, o sufrió caídas.



Sólo para EE.UU.-California

Este producto contiene una pila de litio tipo botón CR que contiene perclorato; puede requerir una manipulación especial.

Consulte www.dtsc.ca.gov/hazardouswaste/perchlorate

Precauciones de seguridad

PARA EE. UU. Y CANADÁ



PRECAUCIÓN

RIESGO DE DESCARGA ELÉCTRICA NO ABRIR



PRECAUCIÓN:

PARA REDUCIR EL RIESGO DE UNA DESCARGA ELÉCTRICA. NO RETIRE LA CUBIERTA (O LA PARTE TRASERA). NO CONTIENE PIEZAS SUSTITUIBLES POR EL USUARIO. SOLICITE EL MANTENIMIENTO A PERSONAL DE MANTENIMIENTO CUALIFICADO.



El relámpago con el símbolo de la punta de flecha, dentro de un triángulo equilátero, pretende alertar al usuario de la presencia de un “voltaje peligroso” no aislado dentro de la caja del producto que puede ser de una magnitud suficiente para constituir un riesgo de descarga eléctrica para las personas.



El signo de exclamación dentro de un triángulo equilátero pretende alertar al usuario de la presencia de instrucciones importantes de funcionamiento y mantenimiento (servicio) en la documentación que acompaña al dispositivo.

Declaración de conformidad del proveedor

Número de modelo: GY-HC550U
GY-HC500U
GY-HC500SPCU

Nombre comercial: JVC
Parte responsable: JVCKENWOOD USA Corporation

Dirección: 500 Valley Road,
Suite 203 Wayne,
NJ 07470

Número de teléfono: 973-317-5000

Este dispositivo cumple la Parte 15 de las Normas FCC. El funcionamiento está sujeto a las dos condiciones siguientes: (1) Este dispositivo no puede causar interferencias perjudiciales, y (2) este dispositivo debe aceptar todas las interferencias recibidas, incluidas las interferencias que puedan causar un funcionamiento no deseado.

Los cambios o modificaciones no aprobados por JVC podrían anular la autoridad del usuario para utilizar el equipo. Este equipo ha sido sometido a pruebas y se ha determinado que cumple con los límites para un dispositivo digital de clase A, en conformidad con la parte 15 de las normas de la FCC. Estos límites están diseñados para proporcionar una protección razonable contra interferencias perjudiciales cuando el equipo es utilizado en un entorno comercial.

Este equipo genera, usa y puede irradiar radiofrecuencia y si no se instala y emplea de acuerdo con las instrucciones puede causar interferencias perjudiciales a las comunicaciones por radio. El funcionamiento de este equipo en un área residencial es probable que cause interferencias perjudiciales, en cuyo caso el usuario deberá corregir la interferencia por su cuenta.

PRECAUCIÓN:

El enchufe de alimentación de red permanece en funcionamiento.

- Reitre el enchufe de alimentación inmediatamente si la unidad no funciona correctamente.

ADVERTENCIA:

Las baterías, incluidas las baterías de litio instaladas en la cámara y en el mando a distancia, no deben dejarse expuestas a un calor excesivo, como la luz solar directa, el fuego o una condición similar.

ADVERTENCIA: PARA EVITAR RIESGO DE INCENDIOS O ELECTROCUCIONES, NO EXPONGA ESTE APARATO A LA LLUVIA O HUMEDAD.**NOTAS:**

- La placa de valores nominales y la precaución de seguridad se encuentran en la parte inferior y/o en la parte posterior de la unidad principal.
- La placa del número de serie se encuentra en el compartimiento de la batería.
- La información sobre los valores nominales y las precauciones de seguridad del adaptador de CA se encuentran en la parte superior e inferior del mismo.

Precaución relacionada con la batería de litio recambiable

La batería utilizada en este dispositivo presenta riesgos de incendio y de quemaduras químicas si no se usa correctamente.

No la recargue, ni la desmonte, ni la caliente por encima de los 100°C, ni la incinere. Reemplazar batería con Panasonic, Sanyo, Sony o Maxell CR2025. Hay peligro de explosión o riesgo de incendio si la batería se cambia de manera incorrecta.

- Deshágase de la batería usada sin demora.
- Manténgala lejos del alcance de los niños.
- No la desmonte ni la eche al fuego.

Cuando el equipo se encuentra instalado en un gabinete o en un estante, asegúrese que tenga suficiente espacio en todos los lados para permitir la ventilación (10 cm o más en cada lado, en la parte superior y en la parte trasera). No bloquee los orificios de ventilación. (Si los orificios de ventilación están bloqueados por un periódico, o paño, etc., el calor no podrá salir.)

No deberá ser colocada en el aparato ninguna fuente de llama sin protección, tales como velas encendidas. Cuando descarte las pilas, deberá considerar los problemas ambientales y respetar estrictamente las normas locales o leyes vigentes para la eliminación de estas pilas.

No se expondrá el equipo a goteos ni salpicaduras, ni se dejarán sobre él objetos que contengan líquidos, como jarrones.

No apunte el objetivo directamente hacia el sol. Esto puede causarle lesiones en los ojos así como también fallas en los circuitos internos de la cámara. Esto también puede producir riesgo de incendio o de choque eléctrico.

¡PRECAUCIÓN!

Las siguientes notas indican posibles daños a la cámara o lesiones al usuario. El transportar o sostener la cámara por el monitor LCD puede resultar en la caída o en fallas de la unidad.

No utilice el trípode sobre superficies inestables o desniveladas ya que la cámara puede caerse, produciendo graves daños a la misma.

¡PRECAUCIÓN!

Evite conectar los cables (audio/video, etc.) a la cámara y dejar la unidad sobre el TV, ya que el tropezar con uno de los cables puede derribar la cámara resultando ésta dañada.

Radio Frequency Energy Safety Information

Warning

This JVC camera generates RF EME while transmitting. RF EME (Radio Frequency Electric & Magnetic Energy) has the potential to cause slight thermal, or heating effects to any part of your body less than the recommended distance from this radio transmitter's antenna. RF energy exposure is determined primarily by the distance to and the power of the transmitting device. In general, RF exposure is minimized when the lowest possible power is used or transmission time is kept to the minimum required for consistent communications, and the greatest distance possible from the antenna to the body is maintained.

The following list provides you with the information required to ensure that you are aware of RF exposure.

- While transmitting, always keep the antenna and the radio at least 5 cm (1-31/32") from your body or face, as well as from any bystanders.
- To maintain compliance with FCC's RF exposure guidelines, use only the supplied antenna (with antenna holder). Unauthorized antenna, modification, or attachments could damage the transmitter and may violate FCC regulations.

Electromagnetic Interference Compatibility

Electronic devices are susceptible to electromagnetic interference (EMI) if they are not adequately shielded or designed for electromagnetic compatibility.

Because this product generates RF energy, it can cause interference to such equipment.

- Turn OFF your WLAN where signs are posted to do so. Hospitals and health care facilities use equipment that is sensitive to electromagnetic radiation.
- Turn OFF your product while on board an aircraft when so instructed. Use of the product must be in accordance with airline regulations and/or crew instructions.

For indoor use only (5150-5250 MHz) in Canada

There are legal restrictions on the use and outdoor use depending on the country and region. Please be careful not to violate the law.

Data transmission is always initiated by software, which is passed down through the MAC, through the digital and analog baseband, and finally to the RF chip. Several special packets are initiated by the MAC. These are the only ways the digital baseband portion will turn on the RF transmitter, which it then turns off at the end of the packet. Therefore, the transmitter will be on only while one of the aforementioned packets is being transmitted. In other words, this device automatically discontinues transmission in case of either absence of information to transmit or operational failure.

Frequency Tolerance: 20 ppm

This radio transmitter (6549A-W8997M1216) has been approved by Innovation, Science and Economic Development Canada to operate with the antenna types listed below, with the maximum permissible gain indicated. Antenna types not included in this list that have a gain greater than the maximum gain indicated for any type listed are strictly prohibited use with this device.

Antenna type	Gain	Impedance
Dipole	3,6 dBi (4,9-5,8 GHz)	50 Ω
	1,9 dBi (2,4-2,5 GHz)	

This transmitter must not be co-located or operated in conjunction with any other antenna or transmitter.

This device contains licence-exempt transmitter(s)/receiver(s) that comply with Innovation, Science and Economic Development Canada's licence-exempt RSS(s). Operation is subject to the following two conditions:

- ① This device may not cause interference.
- ② This device must accept any interference, including interference that may cause undesired operation of the device.

The available scientific evidence does not show that any health problems are associated with using low power wireless devices. There is no proof, however, that these low power wireless devices are absolutely safe. Low power Wireless devices emit low levels of radio frequency energy (RF) in the microwave range while being used. Whereas high levels of RF can produce health effects (by heating tissue), exposure of low-level RF that does not produce heating effects causes no known adverse health effects. Many studies of low-level RF exposures have not found any biological effects. Some studies have suggested that some biological effects might occur, but such findings have not been confirmed by additional research.

The RF module, W8997-M1216 has been tested and found to comply with FCC/ISED radiation exposure limits set forth for an uncontrolled environment and meets the FCC radio frequency (RF) Exposure Guidelines and RSS-102 of the ISED radio frequency (RF) Exposure rules.

PRECAUCIONES:

Para evitar cortocircuitos, no abra la videocámara. No hay componentes que puedan ser reparados por el usuario. Consulte con personal de servicio cualificado.

ADVERTENCIA

El funcionamiento de este equipo en un entorno residencial puede generar interferencias de radio.

PRECAUCIÓN:

En lugares donde hay fuertes ondas electromagnéticas o magnetismo, como por ejemplo cerca de las transmisoras de radio y televisión, transformadores, motores, etc., es posible que la imagen y el sonido se distorsionen. Si esto ocurre, mantenga el aparato fuera del alcance de la fuente que produce la distorsión.

Las bolsas de plástico del embalaje pueden causar asfixia si son colocadas sobre la cabeza. Desgárrelas para abrirlas, y guárdelas lejos del alcance de los niños para asegurarse de que son desechadas correctamente.

Wireless LAN

- Este dispositivo es un sistema de transmisión de banda ancha de 2,4 GHz (transmisor receptor) que se puede utilizar en todos los países miembros de la UE y en los países de la EFTA, excepto en Italia y Francia, donde se aplican restricciones a su uso.
- En Italia el usuario final debe solicitar una licencia ante las autoridades de ámbito nacional con el fin de obtener una autorización de uso del dispositivo para instalar enlaces de radio exteriores y/o para suministrar acceso público a telecomunicaciones y/o servicios de red.
- Este dispositivo no se puede utilizar para instalar enlaces de radio exteriores en Francia y en algunas zonas la potencia de salida de RF puede estar limitada a 10 mW EIRP en el rango de frecuencias de 2454 MHz a 2483,5 MHz. Para obtener información detallada, el usuario final debe ponerse en contacto con la autoridad de ámbito nacional en Francia.

Rango de frecuencia de la potencia de salida	Banda de 2,4 GHz : 1 - 13 ch 11 b/g/n : 14 dBm (max)
--	---

Rango de frecuencia de la potencia de salida	Banda de 5 GHz : W52/W53/W56 11 n/a/ac : 11 dBm (max)
--	--

Apreciado cliente, [Unión Europea]
Este aparato cumple con las normativas y normas europeas respecto a la seguridad eléctrica y a la compatibilidad electromagnética.

El representante europeo de
JVCKENWOOD Corporation es:
JVCKENWOOD Deutschland GmbH
Konrad-Adenauer-Allee 1-11, 61118 Bad
Vilbel ALEMANIA

Por la presente, JVCKENWOOD
Corporation declara que el tipo de equipo
de radio GY-HC550E cumple con la
Directiva 2014/53/UE.

El texto completo de la declaración de
conformidad de la UE está disponible en
la siguiente dirección de Internet:



<http://www3.jvckenwood.com/ecdoc/>

Apreciado cliente,

Este aparato cumple con las normativas
y normas europeas respecto a la
seguridad eléctrica y a la compatibilidad
electromagnética.

El representante europeo de
JVCKENWOOD Corporation es:
JVCKENWOOD Deutschland GmbH
Konrad-Adenauer-Allee 1-11
61118 Bad Vilbel
ALEMANIA

Baterías

La batería suministrada es una batería de iones de litio. Antes de utilizar la batería suministrada o una batería opcional, lea las precauciones siguientes:

● Para evitar riesgos

- ... no queme la batería.
- ... no acorte el circuito de las terminales.
- Mantener alejado de objetos metálicos cuando no se utilice.

Terminals

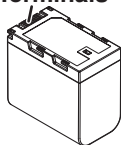

- Cuando transporte la unidad, coloque la batería en una bolsa plástica.
- ... no modifique ni desmonte la batería.
- ... no exponga la batería a temperaturas superiores a 60°C, puesto que la batería podría calentarse en exceso, explotar o incendiarse.
- ... utilice solamente los cargadores especificados.

● Para evitar daños y prolongar la vida útil

- ... no la someta a sacudidas innecesarias.
- ... cárguela dentro del margen de temperatura de 10°C a 35°C. A temperaturas más bajas se requiere más tiempo de carga, y en algunos casos puede que incluso se detenga la carga.
- A temperaturas más altas puede resultar imposible terminar la carga, y en algunos casos puede que incluso se detenga.
- ... guárdela en lugar fresco y seco. La exposición prolongada a temperaturas elevadas aumentará la descarga natural y reducirá el periodo de vida útil.
- ... Mantenga un 30 % del nivel de batería  si las baterías no serán utilizadas por largo tiempo.
- ... cuando no se utilice, se debe retirar del cargador o dispositivo eléctrico, ya que algunas máquinas utilizan corriente incluso estando apagadas.
- ... no deje caer ni exponga a fuertes impactos.

Índice

Primeros pasos

Precauciones de seguridad	3
Índice	9
Características principales	12
Precauciones para un uso adecuado	14
Modos de funcionamiento	18
Nombres de las piezas	20
Panel de control lateral	22
Terminal posterior	24
Monitor de LCD	25
Sección de lente	25
Diagrama básico del sistema	26

Preparativos

Configuraciones y ajustes antes de su uso	27
Ajuste de la correa de agarre	27
Montaje del micrófono externo (se vende por separado)	27
Apertura/cierre de la tapa de la lente	27
Montaje del trípode (se vende por separado)	27
Montaje de las antenas de LAN inalámbrica (incluido) 550	28
Cómo montar / desmontar la cubierta	28
Fuente de alimentación	29
Utilización de baterías	29
Uso de alimentación de CA (alimentación de entrada de CC)	30
Pantalla de estado de alimentación	31
Encendido y apagado de la alimentación	32
Configuración inicial	33
Pantallas del monitor de LCD y del visor	35
Pantalla de visualización	35
Pantalla de estado	36
Pantalla de modo de edición a distancia	36
Pantalla de advertencia	36
Ajuste del monitor de LCD y del visor	37
Ajuste del monitor de LCD	37
Ajuste del visor	38
Asignación de funciones a los botones del usuario	40
Luz indicadora y LED	41
Medios de grabación	42
Tarjetas compatibles	42
Medios SSD utilizables	42
Tiempo estimado de grabación de las tarjetas SD ..	42
Tiempo estimado de grabación de los medios SSD	43
Introducción de una tarjeta SD	44
Cómo sacar la tarjeta SD	44
Cambio entre tarjetas SD	45
Inserción del adaptador de medios SSD	45
Formateo (inicialización) de un medio de grabación	45
Reparación del medio de grabación	46

Clips grabados en medios de grabación	47
Acerca de la función de bloqueo del funcionamiento (KEYLOCK)	48

Filmación

Procedimientos básicos de filmación	49
Selección de la definición del sistema, del formato de archivo y del formato de vídeo	50
Funcionamiento del zoom	53
Funcionamiento del enfoque	54
Ajuste del enfoque mediante detección de rostros ..	56
Ajuste del brillo	58
Ajuste del iris	59
Configuración del contraste	60
Configuración del obturador electrónico	61
Ajuste del filtro ND	62
Ajuste del balance de blancos	63
Ajuste de la imagen de la Cámara	67
Uso del estabilizador de imagen	67
Grabación de sonido	68
Supervisión del sonido durante la grabación utilizando auriculares	70
Código de tiempo y bit del usuario	70
Configuración del generador de códigos de tiempo	71
Ajuste del bit del usuario	74
Sincronización de códigos de tiempo en otra cámara	75
Configuración del patrón de cebra	76
Configuración del medidor de puntos	77
Obtener información de posicionamiento mediante GPS 550 SPC	79
Visualización inmediata de los vídeos grabados (revisión de clips)	80
Visualización del histograma	81
Grabar simultáneamente con dos definiciones diferentes	81
Grabación en serie	81
Grabación Dual	82
Grabación de copia de seguridad	83
Grabación especial	85
Pregrabación	85
Grabación continua de clips	86
Grabación de fotogramas	88
Grabación de intervalos	89
Cómo dividir los clips libremente (Activación del cortador de clips)	90
Configuración de la grabación por infrarrojos ..	90

Reproducción

Cómo reproducir clips grabados	91
Pantalla de vistas en miniatura	91
Acciones	93
Reproducción	94
Eliminación de clips	96
Añadir/borrar una marca OK	97
Cómo seleccionar y realizar operaciones en múltiples vídeos	98
Cómo seleccionar varios clips aleatoriamente	98
Cómo seleccionar varios clips de forma consecutiva	99
Recorte de clips grabados	100

Visualización del menú y configuraciones detalladas

Operaciones básicas de la pantalla del menú	101
Visualización y descripción de la pantalla del menú ..	102
Entrada de texto mediante el teclado del software	103
Gráfica jerárquica de los menús de pantallas	104
Menú de Camera Function	105
Parámetros de la función Zoom	107
Parámetros de la función Focus	108
Parámetros de la función Face Detection ..	109
Opción User Switch Set	110
Menú de Camera Process	112
Opción White Balance	117
Menú de TC/UB	118
Menú de LCD/VF	119
Opción Shooting Assist	120
Opción Marker Settings	121
Opción Display Type	122
Opción Display On/Off	123
Menú de A/V Set	124
Opción Video Set	124
Opción Audio Set	126
Menú de Network	129
Opción Connection Setup	130
Opción Live Streaming	131
Opción Return over IP	133
Opción Web	135
Opción Metadata Server	136
Opción Upload Settings	136
Menú de Overlay Settings 550 SPC	138
Opción Settings SPC (Sportzcast)	140
Menú de System	141
Opción Record Set	143
Añadición y edición de las opciones del menú más utilizadas (Favorites Menu)	149
Añadir opciones de menú a Favorites Menu	149
Edición del Favorites Menu	150

Pantalla de visualización/estado

Pantalla de visualización en el modo cámara	153
Pantalla de visualización en modo soporte	159
Pantalla de estado	161

Funciones de la cámara

Pantallas de marcador y zona de seguridad (solo modo cámara)	163
Salida de barra de colores	163
Ajuste del Gamma	164
Cómo ajustar la matriz de color	165
Configuración de archivos de configuración ..	166
Guardar archivos de configuración	167
Cargar un archivo de configuración	168
Eliminar archivos de configuración	168

Conexión de dispositivos externos

Conexión de un monitor externo	169
Conecte los auriculares.	170
Conexión mediante mando a distancia con cable .	170

Red

Funciones de conexión de red	171
Preparar la conexión de red	172
Entorno operativo	172
Configuración de la cámara para conexión de red	172
Conexión a la red	173
Importación de metadatos	174
Preparación de metadatos	174
Configuración del servidor para descarga	175
Importación de metadatos	175
Subir un clip de vídeo grabado	176
Configuración del servidor FTP para la subida ..	176
Cargando clips automáticamente (FTP automático)	177
Subir clips manualmente (FTP manual)	177
Característica de reanudación FTP	180
Conexión desde un navegador web	180
Edición de metadatos	181
Planning Metadata	181
Clip Metadata	182
Carga de un clip de grabación mediante un navegador web	184
Vista de funciones a distancia	188
Procedimiento operativo	188
Registro / Eliminación de zoom predeterminado	189
Función de control de la cámara	190
Modificación de los parámetros mediante un navegador web	192
Modificación de los parámetros de la función View Remote	193
Modificación de la Connection Setup	193
Modificación de los parámetros del Metadata Server	194
Modificación de los parámetros del Clip Server	194
Modificación de los parámetros del Streaming	194

Gestión del archivo de parámetros de conexión de red	195
Guardar el archivo de parámetros de conexión	195
Lectura del archivo de parámetros de conexión ...	196
Eliminación de los parámetros de conexión	197
Realización de la transmisión en directo	198
Configuración de la distribución	200
Inicio de la distribución	202
Configuración de la matriz FEC	203
Vídeo/Audio de retorno desde la red (Return over IP)	204
IFB (Audio de retorno)	205
Función de etiquetado SPC	206
Configuración en el formato Exchange	206
Configuración de la información del ángulo de la cámara	206
Introducción de la información de la etiqueta	206
Sincronización del código de tiempo de GPS	207

Superposición **550 SPC**

Superposición de la transmisión 550 SPC	208
Importar y configurar los ajustes de los archivos SDP para la transmisión	208
Visualización de imágenes con filigrana	210
Visualización de imágenes a pantalla completa (función Gráfico a pantalla completa)	210
Protección de los ajustes de superposición con una contraseña	212
Especificar texto e imágenes	213
Superposición del marcador SPC	213
Configuración de la visualización del marcador	213
Configuración de la posición de la visualización del marcador	214
Introducción de los datos del marcador	215
Parámetros de visualización del equipo	222
Introducción automática de los datos del marcador	223

Otros

Mensajes de error y acciones	225
Lista de errores de transferencia del FTP ..	226
Lista de visualizaciones de error de la transmisión en directo	228
Lista de visualizaciones de error de importación de la disposición 550 SPC	229
Lista de visualizaciones de error de la conexión de Sportzcast SPC	229
Parpadeos de la bombilla de acción	230
Tono de advertencia	230
Resolución de problemas	231
Especificaciones	233
Apéndice	239
Índice	240

Características principales

Sensor CMOS de 1" y nuevo objetivo 4K de 20 aumentos para una grabación de alta calidad

Está equipada con un sensor CMOS de 1" que ofrece una alta resolución y una excelente relación S/R. Asimismo, se utiliza un nuevo objetivo 4K de 20 aumentos con un buen equilibrio en el ángulo de visión, en la calidad de imagen y en la ampliación para reducir la aparición de aberraciones y lograr, de esta manera, una grabación en 4K de alta calidad con una alta sensibilidad y un bajo ruido.

"Apple ProRes 422" está disponible como característica estándar para lograr un rendimiento de grabación de alta resolución y alta velocidad de bits

Al utilizar el adaptador de medios KA-MC100 SSD (vendido por separado), es posible realizar grabaciones de Apple ProRes 422 en 4K y 50p/60p en una memoria SSD de alta velocidad.

Una variedad de interfaces cableadas e inalámbricas para soportar varias conexiones de red

Además del terminal host USB para las conexiones del adaptador de LAN inalámbrica y LTE USB, esta cámara grabadora está equipada con una variedad de interfaces, como el terminal de LAN cableado y la LAN inalámbrica incorporada con antenas de banda dual MIMO de 2,4 GHz/5 GHz **550** para admitir varias conexiones de red.

Función de transmisión en vivo bidireccional

Permite la transmisión en vivo desde la cámara mientras recibe imágenes de programa desde emisoras de estudio como video de retorno por IP o mientras recibe audio del intercomunicador como audio de retorno por IP (IFB) a través de la misma línea.

Procesamiento de señal de alta calidad mediante muestreo de 10 bits, 4:2:2

El procesamiento de señales de alta calidad que proporciona una expresión de gradación rica y la reproducción del color de las señales de video es posible mediante el muestreo de 10 bits, 4:2:2.

Varios formatos de grabación basados en el uso

Los códecs de grabación compatibles son MPEG-4 AVC/H.264 y Apple ProRes 422, que también es compatible con la grabación 4:2:2 de 10 bits. Entre los formatos ProRes seleccionables se incluyen Apple ProRes 422HQ, Apple ProRes 422 y Apple ProRes 422LT. Entre los formatos seleccionables MPEG-4 AVC/H.264 se incluyen QuickTime (MOV) y MP4. También es compatible con MPEG2 MXF, un formato muy utilizado en las estaciones de radiodifusión. **550**

HDR y "log gamma" para un alto rango dinámico y una amplia gama de colores

Esta cámara grabadora está equipada con HLG (log gamma híbrido) que cumple con ITU-BT.2100 y nuestro J-Log1 Gamma interno con un rango dinámico del 800 % para hacer frente a HDR (alto rango dinámico). Capaz de grabar en 10 bits para un alto rango dinámico y una amplia gama de colores.

Grabación de alta velocidad de fotogramas en calidad Full HD (1920x1080)

Los videos con una velocidad de fotogramas máxima de 120 fps se pueden grabar a cámara lenta. Se puede usar para verificar el estilo del sujeto en deportes de movimiento rápido y en expresiones de video que dejan una profunda impresión.

Superposición de la transmisión **550** **SPC**

El nombre de la estación, el nombre del programa o el título de las noticias de acuerdo con el contenido grabado se pueden introducir fácilmente mediante el uso de un teléfono inteligente o tableta, y esta información se puede superponer al clip de grabación o a las imágenes de transmisión.

Además, incluye una función gráfica de pantalla completa que permite la superposición de toda la pantalla con imágenes como notificaciones y anuncios.

Superposición del marcador **SPC**

Permite la visualización de las puntuaciones para deportes como el fútbol americano, el béisbol, el baloncesto y el jockey sobre la imagen de video. Las puntuaciones se pueden introducir desde un teléfono inteligente o una tableta mientras la grabación de video está en marcha, lo que permite un manejo sencillo de funciones como la transmisión en vivo a través de un equipo pequeño.

Enfoque automático/estabilizador óptico de imagen (OIS)

La videocámara está equipada con una función de enfoque automático para detección de rostros que cubre toda la pantalla. También se puede cambiar al enfoque manual. También está disponible una función integrada de estabilizador óptico de imagen.

Previene el movimiento de la cámara con la función de bloqueo rígido OIS

Ayuda a asegurar el objetivo OIS para evitar imágenes de video no naturales debido a la aceleración repentina del vehículo cuando la cámara está montada en uno.

Doble ranura para tarjetas SD para grabaciones en serie/duales

Se utiliza el sistema de grabación para tarjetas SDHC/SDXC más reconocido como tarjeta de memoria. Esto garantiza fiabilidad y funcionamiento altos a un bajo coste.

Hay disponibles varias opciones de grabación fáciles de utilizar para el usuario. Estas incluyen la grabación en serie, la cual permite largas grabaciones continuas durante horas sin cortes a través de las ranuras y la grabación dual del mismo archivo en las dos ranuras.

Función FTP que admite carga automática

Los clips almacenados en los medios de grabación se pueden subir automáticamente al servidor FTP mientras la grabación está en pausa. Cuando la grabación está en curso, también se puede subir los clips almacenados en la ranura que no se usa para grabar.

Indicadores grandes LED tricolores que muestran la cámara y el estado de la red

Los dos indicadores LED grandes se iluminan en tres colores diferentes para permitir la identificación del estado de la cámara y el estado de la red (incluido el video de retorno) de un vistazo.

Código de tiempo de terminales de entrada/salida para disparar usando varias cámaras

Esta videocámara es compatible con el uso de múltiples cámaras, así como con el uso en estudio.

Disposición de interruptores de estilo profesional y diferentes parámetros de vídeo

Los interruptores de ganancia y de balance de blancos se encuentran disponibles en el panel lateral para permitir cambiar rápidamente de acuerdo con la escena que se esté filmando. Parámetros de calidad de imagen tales como los valores de gamma y la matriz de color, también están disponibles en el menú para el ajuste de los tonos preferidos.

GPS integrado 550 SPC

Esta vídeo cámara está equipada con una función GPS integrada que le permite grabar como metadatos información posicional obtenida desde el satélite GPS durante la filmación.

* Tenga en cuenta que la adquisición de información posicional podría no funcionar dependiendo de las condiciones climáticas.

Botones de usuario/interruptores asignables con diferentes funciones para mayor facilidad de uso

Los elementos de menú correspondientes a cada uno de los botones del usuario están disponibles para asignar diferentes funciones a los botones.

Símbolos que se utilizan

- Precaución** : Describe precauciones sobre el funcionamiento de este producto.
- Nota** : Describe información de referencia, como funciones y restricciones de uso de este producto.
-  : Indica los números de las páginas de referencia y los elementos de referencia.
- 550 : Función disponible únicamente en GY-HC550U/GY-HC550E.
- 500 : Función disponible solo en GY-HC500U/GY-HC500E/GY-HC500SPCU.
- SPC : Función disponible únicamente en GY-HC500SPCU.

Índice de este manual

- Todos los derechos reservados de JVC KENWOOD Corporation. La duplicación o la reimpresión no autorizadas de este manual, total o parcialmente, están estrictamente prohibidas.
- Los diseños ilustrados, las especificaciones y otros contenidos de este manual están sujetos a cambios para mejoras sin aviso previo.
- Los logotipos de SDXC y SDHC son marcas comerciales de SD-3C, LLC.
- Los términos HDMI y HDMI High-Definition Multimedia Interface, y el Logotipo HDMI son marcas comerciales o marcas registradas de HDMI Licensing Administrator, Inc. en los Estados Unidos y en otros países.
- QuickTime, Final Cut Pro, iPhone, iPad, iPod touch, macOS y Safari son marcas comerciales de Apple Inc., registradas en Estados Unidos y en otros países.
- iOS es una marca comercial o una marca comercial registrada de Cisco en los EE. UU. y en otros países y se utiliza bajo licencia.
- Android y Google Chrome son marcas comerciales o marcas comerciales registradas de Google LLC.
- QR Code es una marca comercial registrada de Denso Wave Incorporated.
- Microsoft, Windows, y Internet Explorer son marcas comerciales o marcas comerciales registradas de Microsoft Corporation en Estados Unidos y/o en otros países.
- El nombre de la compañía de Fontworks, Fontworks y el nombre de las fuentes son marcas comerciales registradas de Fontworks Inc.
- Zixi y el logotipo de Zixi son marcas comerciales de Zixi LLC.
- Otros nombres de productos y empresas incluidos en este manual de instrucciones son marcas comerciales y/o marcas comerciales registradas de sus respectivas empresas. Las marcas como ™ y © se han omitido en este manual.

Precauciones para un uso adecuado

Ubicaciones de almacenamiento y uso

- Temperatura y humedad ambiente admisibles
Asegúrese de utilizar esta unidad dentro del rango permisible de temperatura de 0 °C a 40 °C y a una humedad relativa del 30 % al 80 %. El uso de esta unidad a una temperatura o nivel de humedad superior a los rangos permitidos podría provocar no sólo un funcionamiento incorrecto, sino también causar un impacto negativo en los elementos CMOS ya que podrían aparecer pequeños puntos blancos. Utilícela con cuidado.
- Magnetismo u ondas electromagnéticas fuertes
Es posible que aparezcan ruidos en la imagen o sonido y/o que los colores se reproduzcan de forma incorrecta si la unidad se utiliza cerca de una antena de transmisión de radio o televisión, en lugares donde se generen fuertes campos magnéticos procedentes de transformadores, motores, etc., o cerca de dispositivos que emitan ondas de radio, como por ejemplo transeceptores o teléfonos móviles.
- Uso de un micrófono inalámbrico cerca de la unidad
Cuando se utiliza un micrófono inalámbrico o un sintonizador de micrófono inalámbrico cerca de la unidad durante una grabación, es posible que el sintonizador recoja el ruido.
- Evite utilizar o colocar esta unidad en los siguientes lugares.
 - Lugares sometidos a calor o frío extremos
 - Lugares con suciedad o polvo excesivos
 - Lugares con mucha humedad o vaho
 - Lugares donde haya humo o vapor, como por ejemplo cerca de una cocina
 - Lugares sometidos a fuertes vibraciones o superficies inestables
 - En un coche aparcado a la luz directa del sol o cerca de un calentador durante mucho tiempo
- No coloque esta unidad en lugares sometidos a radiación o rayos X, o donde haya gases corrosivos.
- Proteja esta unidad contra las salpicaduras de agua. (especialmente cuando filme bajo la lluvia)
- Proteja esta unidad de la humedad cuando realice grabaciones en la playa. Además, la sal y la arena pueden adherirse al cuerpo de la unidad. Asegúrese de limpiar la unidad después de su uso.
- Proteja esta unidad del polvo cuando la utilice en un lugar con polvo arenoso.

Transporte de la cámara

- No deje caer la unidad ni la golpee contra ningún objeto duro mientras la transporte.

Ahorro de energía

- Cuando deje de utilizar esta unidad, asegúrese de establecer el interruptor [POWER ON/OFF] en "OFF" para reducir el consumo de energía.

Mantenimiento

- Apague la alimentación antes de realizar cualquier trabajo de mantenimiento.
- Limpie la carcasa externa de la unidad con un paño suave. No limpie el cuerpo con benceno ni disolvente. Si lo hace, podría fundir o enturbiar la superficie. Cuando la unidad esté muy sucia, humedezca el paño con una solución de detergente neutro, limpie el cuerpo de la cámara y después utilice un paño limpio para quitar el detergente.

Batería recargable

- Asegúrese de utilizar solamente las baterías especificadas.
No garantizamos la seguridad y el rendimiento de este dispositivo si se utiliza una batería no especificada.
- Guarde la batería en un lugar fresco y seco cuando no la esté utilizando. No exponga la batería a altas temperaturas (como dentro de un coche a la luz directa del sol). De lo contrario, no sólo acortará la vida útil de la batería sino que también la dañará.
- Cargue la batería antes de utilizarla.
- Si no va a utilizar la batería durante un periodo prolongado de tiempo, extráigala y déjela a un nivel de carga del 30% al 40% para prevenir su deterioro.
- Recargue la batería a un nivel del 10% al 20% una vez cada seis meses al guardar la batería. Almacenar la batería totalmente descargada ocasionará una descarga excesiva y no podrá volver a cargarla.

Inspección periódica (mantenimiento)

- En entornos normales, el polvo se acumula en la cámara grabadora cuando se utiliza durante mucho tiempo. Es posible que entre polvo en la cámara grabadora, especialmente si se utiliza al aire libre. Lo que puede afectar la calidad de la imagen y el sonido de la cámara grabadora. Compruebe y sustituya el ventilador después de períodos de 9000 horas (directrices sugeridas). Puede comprobar el tiempo de uso del ventilador en [System] → [System Information] → [Fan Hour].
(☞ P143 [Fan Hour])
Si el ventilador se utiliza más de 9000 horas sin sustituirlo, aparecerá el mensaje "Fan Maintenance Required" cada vez que encienda la alimentación.

Tarjetas SDHC/SDXC

- En el presente manual, la tarjeta SDHC/SDXC será denominada como "tarjeta SD" o "medio de grabación".
- La cámara grabadora guarda las imágenes grabadas y el sonido de audio en la tarjeta SD (se vende por separado).
- Si la tarjeta SD tiene archivos que se grabaron con otros dispositivos o desde un ordenador, el tiempo de grabación podría acortarse o puede que la información no se grabe adecuadamente. Además, el espacio restante de la tarjeta no puede aumentar aunque los archivos se eliminen utilizando un ordenador.
- Para obtener más detalles sobre las combinaciones de tarjetas SD utilizables y configuraciones de formato, consulte lo siguiente.
(☞ P42 [Combinaciones de ajuste del formato y de tarjetas SD utilizables])
- * El uso de tarjetas que no sean Panasonic, TOSHIBA o SanDisk puede provocar fallos de grabación o pérdidas de datos.

Manipulación de las tarjetas SD

- El indicador de estado se ilumina en rojo cuando se accede a los datos de la tarjeta SD. No extraiga la tarjeta SD durante el acceso a datos (como por ejemplo durante la grabación, reproducción o formateado). Tampoco apague la alimentación ni quite la batería o el adaptador durante el acceso.
- No utilice ni almacene la tarjeta SD en lugares expuestos a electricidad estática o perturbaciones eléctricas.
- No sitúe la tarjeta SD cerca de ubicaciones que estén expuestas a fuertes campos magnéticos u ondas de radio.
- Introducir la tarjeta SD de manera incorrecta puede tener como resultado daños a esta unidad o a la tarjeta SD.
- No somos responsables por ninguna pérdida accidental de datos almacenados en la tarjeta SD. Por favor, realice copias de seguridad de todos los datos importantes.

- Utilice la tarjeta SD dentro de las condiciones prescritas de uso.
No la utilice en los lugares siguientes:
Lugares expuestos a la luz directa del sol y a altos niveles de humedad o corrosión, sitios cercanos a equipos térmicos, lugares polvorientos o arenosos, o en coches expuestos al sol con las puertas y ventanas cerradas.
- No doble ni deje caer la tarjeta SD, ni la someta a vibraciones o impactos fuertes.
- No salpique de agua la tarjeta SD.
- No desmonte ni modifique la tarjeta SD.
- No toque los terminales con las manos ni con objetos metálicos.
- No permita la adherencia de polvo, suciedad, agua ni objetos extraños a los terminales.
- No quite las etiquetas ni pegue otras etiquetas o adhesivos a las tarjetas SD.
- No utilice lápices ni bolígrafos para escribir sobre las tarjetas SD. Utilice siempre bolígrafos derivados de aceites.
- Si formatea (inicializa) la tarjeta SD, se eliminarán todos los datos grabados en la tarjeta, incluyendo datos de vídeo y archivos de configuración.
- Se recomienda el uso de tarjetas formateadas (inicializadas).
 - La tarjeta SD puede dañarse si la cámara grabadora no se utiliza correctamente. El formateo (inicialización) de la tarjeta SD podría permitir un funcionamiento adecuado.
 - Es posible que las tarjetas SD que han sido formateadas (inicializadas) en otras cámaras, ordenadores o equipos periféricos no funcionen correctamente. En este caso, formatee (inicialice) la tarjeta SD en esta cámara grabadora.
- Si desea eliminar toda la información borrando completamente los datos, recomendamos utilizar software disponible comercialmente que está diseñado específicamente para ese objetivo, o destrozarlo físicamente la tarjeta SD con un martillo, etcétera. Al formatear o borrar datos utilizando la cámara de vídeo, sólo se modifica la información de administración de archivos. Los datos no se borran por completo de la tarjeta SD.
- Algunas tarjetas SD disponibles comercialmente pueden ser más difíciles de extraer de esta unidad. Extráigalas poniendo un gancho en la ranura de las tarjetas.
 - Será más fácil extraer las tarjetas después de varias veces.
 - No pegue ninguna etiqueta en las tarjetas.



Ranura

- Las tarjetas SD pueden salir de golpe cuando se extraen. Tenga cuidado de no perderlas.

Codificación en la conexión de red

- Las conexiones LAN inalámbricas pueden utilizar una función de codificación. Esta codificación está diseñada para equipos de venta al público y no se puede modificar.

Monitor de LCD y visor

- El monitor de LCD y la pantalla del visor están fabricados con tecnología de alta precisión. Es posible que aparezcan puntos negros o brillantes en el monitor de LCD y en la pantalla del visor. Esto no debe considerarse un mal funcionamiento. Estos puntos no se grabarán.
- Si utiliza esta unidad de forma ininterrumpida durante mucho tiempo, los caracteres que aparecen en el visor pueden permanecer temporalmente en la pantalla. Este fenómeno no será grabada en el medio de grabación. No aparecerán si apaga la alimentación y la vuelve a encender.
- Si utiliza esta unidad en un lugar frío, es posible que las imágenes aparezcan desfasadas en la pantalla, pero no se trata de un funcionamiento incorrecto. Las imágenes retenidas no se almacenan en la tarjeta SD.
- No presione la superficie con fuerza ni la someta a impactos fuertes. Si lo hace, las pantallas se podrían dañar o romper.
- Es posible que aparezca ruido en el visor cuando cambie entre vídeo en directo e imágenes de reproducción.
- Debido a las características del dispositivo de visualización del visor, es posible que aparezcan colores en las imágenes cuando parpadee. No afecta a las imágenes grabadas, salida SDI ni salida HDMI.

GPS 550 SPC

- Los satélites GPS (Sistema de Posicionamiento Global) están bajo la dirección del Departamento de Estado de los Estados Unidos, quien podrá modificar su precisión intencionadamente.
- Determine la posición en un lugar sin obstáculos, con visión despejada, que no esté en el interior de un edificio u oculto por árboles.
- El tiempo necesario para obtener la información de posición y la variación puede aumentar dependiendo del entorno y de la hora del día.
- Esta videocámara utiliza el sistema geodésico mundial WGS 84.
- La señal procedente de los satélites GPS puede verse interrumpida por la señal de comunicación de dispositivos electrónicos, como teléfonos móviles.
- Asegúrese de usarla en conformidad con las normativas del país, región o lugar de uso.

Derechos de autor

- Todas las grabaciones realizadas con esta cámara que se reproduzcan para beneficio o vista pública infringen los derechos del propietario de las grabaciones. Sin el consentimiento previo del propietario, no debe utilizar las grabaciones con ningún propósito distinto del disfrute personal. Incluso si es para el propio disfrute personal, es posible que no pueda grabar sin permiso del propietario.

Notas de licencia

- MPEG LA AVC
ESTE PRODUCTO ESTÁ SUJETO A LA LICENCIA DE CARTERA DE PATENTES AVC PARA SU USO PERSONAL Y NO COMERCIAL POR PARTE DE UN CONSUMIDOR U OTROS USOS EN LOS QUE NO RECIBA REMUNERACIÓN PARA
(i) CODIFICAR VÍDEOS DE CONFORMIDAD CON EL ESTÁNDAR AVC ("AVC VIDEO") Y/O
(ii) PARA DESCODIFICAR VÍDEOS AVC CODIFICADOS POR UN CONSUMIDOR COMO PARTE DE UNA ACTIVIDAD DE CARÁCTER PERSONAL Y/U OBTENIDOS A PARTIR DE UN PROVEEDOR CON LICENCIA. NO SE CONCEDERÁ NI SE PRESUMIRÁ NINGUNA LICENCIA PARA NINGÚN OTRO USO. SE PUEDE OBTENER INFORMACIÓN ADICIONAL DE MPEG LA, L.L.C. VER [HTTP://WWW.MPEGLA.COM](http://www.mpegla.com)
- Patente MPEG LA MPEG-2
SE PROHIBE EXPRESAMENTE CUALQUIER USO DE ESTE PRODUCTO (SALVO USO ESTRUCTAMENTE PERSONAL) A TRAVÉS DE CUALQUIER MÉTODO QUE CUMPLA CON EL ESTÁNDAR MPEG-2 PARA LA CODIFICACIÓN DE DATOS DE VÍDEO EN SOPORTES SI DICHO USO NO ESTÁ SUJETO A UNA LICENCIA CONFORME CON LAS PATENTES APLICABLES INCLUIDAS EN LA CARTERA DE PATENTES MPEG-2, DICHA LICENCIA PUEDE OBTENERSE EN MPEG LA, LLC, 6312 S. DICHA LICENCIA PUEDE OBTENERSE EN MPEG LA, LLC, 6312 S. Fiddlers Green circle, Suite 400E, Greenwood Village, Colorado 80111 EE.UU.

Reinicio

- La cámara grabadora se reinicia cuando se realizan las siguientes operaciones.
 - [System] → [Record Set] → [Record Format]
 - [System] → [Record Set] → [Time Stamp]
 - [System] → [Setup File] → [Load File] → [User File]/[All File]
 - [System] → [Reset All]
 - [Camera Process] → [Reverse Picture]
 - [Network] → [Return over IP] → [Function]
 - [Overlay Settings] → [Overlay Function] **550**
- **SPC**
- [Overlay Settings] → [Output] **550 SPC**

Otros

- No introduzca objetos que no sean la tarjeta de memoria en la ranura para tarjetas.
- No bloquee la ventilación de la unidad. Si se bloquea la ventilación, el interior de la cámara se podría recalentar y provocar quemaduras e incendios.
- Es posible que se descargue aire caliente desde los orificios de ventilación en función de las condiciones de uso. Esto no debe considerarse un mal funcionamiento.
- No apague el interruptor [POWER ON/OFF] ni quite el cable de alimentación durante una grabación o reproducción.
- Es posible que la cámara grabadora no muestre imágenes estables durante varios segundos justo después de encender la alimentación, pero esto no debe considerarse como un funcionamiento incorrecto.
- Cuando los terminales de salida de señal de vídeo no estén en uso, cúbralos para prevenir daños.
- No deje caer esta unidad ni la someta a fuertes impactos o vibraciones ya que se trata de un equipo de precisión.
- Rendimiento óptico de la lente
Debido al rendimiento de la lente, podrían ocurrir fenómenos de divergencia cromática (aberración cromática) alrededor de la imagen. Esto tampoco debe considerarse como un mal funcionamiento de la cámara.
- Puede aparecer ruido en la imagen al pasar de un modo a otro.
- Si se pone de lado, se deteriorará la eficiencia de liberación de calor.
- Utilice el adaptador de CA incluido como fuente de alimentación. No utilice el adaptador de CA incluido con otros dispositivos.
- Utilice el cable de alimentación suministrado. No utilice los cables de alimentación suministrados con otros dispositivos.
- Cuando no estén en uso los conectores incluidos con las tapas del conector, ponga las tapas para prevenir daños a los conectores.
- Esta cámara grabadora hace uso de fuentes de Fontworks Inc.
- Esta cámara grabadora usa M+FORMATS.
- Utilice la LAN inalámbrica incorporada únicamente en el país y la región donde adquirió el producto.
Existen restricciones legales sobre el uso y su utilización al aire libre según el país y la región. Preste atención para no violar la ley. **550**

Modos de funcionamiento

Esta videocámara tiene tres modos de funcionamiento: modo cámara, modo soporte y modo edición remota.

Primeros pasos

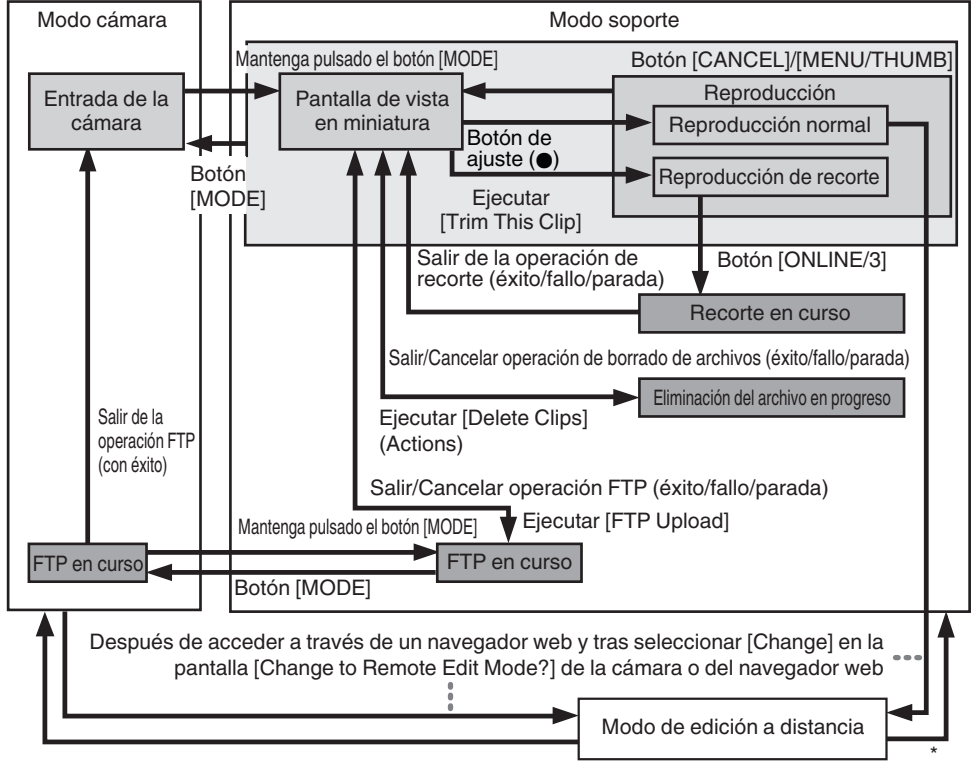

* Seleccionando un modo distinto del modo de edición de metadatos mediante el navegador web, o seleccionando [Exit] en la pantalla [Remote Edit Mode]

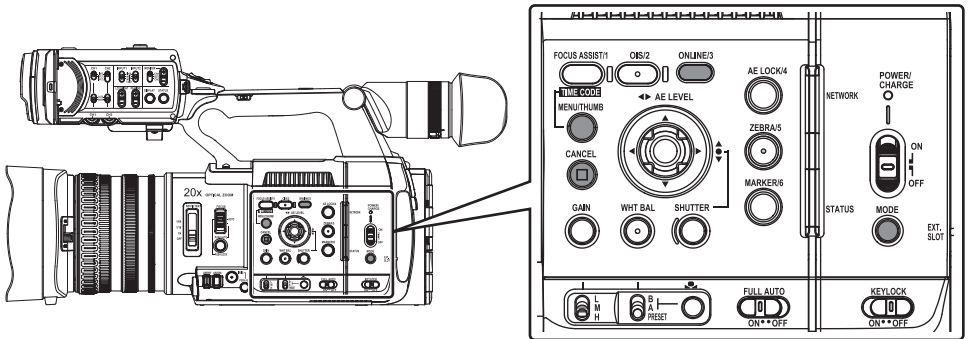

Modo de funcionamiento	Descripción
Modo cámara	<ul style="list-style-type: none"> ● Éste es el modo de filmación de la cámara. La cámara grabadora se inicia en modo cámara cuando se enciende la alimentación. ● Las imágenes de la cámara se emiten en el visor y en el monitor de LCD. Cuando se introduce un medio grabable, la cámara grabadora entra en modo de grabación en espera. Aparece “STBY” en el área de visualización del modo de funcionamiento del monitor de LCD y del visor. ● Pulse el botón de activación [REC] para comenzar la grabación. <p>Nota : _____</p> <ul style="list-style-type: none"> ● No se pueden reproducir medios de grabación en el modo cámara. No obstante, puede comprobar el vídeo grabado más recientemente. (☞ P80 [Visualización inmediata de los vídeos grabados (revisión de clips)])
Modo soporte	<ul style="list-style-type: none"> ● Este modo le permite reproducir o eliminar clips grabados en el medio de grabación. ● Cuando se introduce un medio de grabación, la pantalla de vista en miniatura o reproducción se visualiza en el visor y en el monitor de LCD. ● Mantenga pulsado el botón de selección [MODE] para ingresar al modo soporte cuando no esté filmando en el modo cámara. Una vez que la cámara grabadora esté en modo soporte, se muestran las vistas en miniatura de la ranura de soporte seleccionada.
Modo de edición a distancia	<ul style="list-style-type: none"> ● Este modo permite visualizar la lista y editar los datos del clip guardados mediante el acceso a la página de visualización de la lista de clips con un navegador web en un teléfono inteligente, tableta o PC. ● Cuando acceda a través del navegador web de un teléfono inteligente, una tableta o un PC, “It is necessary to change the camera mode to “Remote Edit Mode”. Change the mode.” aparecerá en el navegador web. Igualmente, “Change to Remote Edit Mode?” aparece en la pantalla de visualización de la cámara. Seleccionar [Change] en la cámara grabadora y pulsar el botón de ajuste cambia al modo de edición remota, y permite visualizar la lista de clips y editar sus metadatos. (☞ P182 [Clip Metadata]) (☞ P184 [Carga de un clip de grabación mediante un navegador web]) <p>Nota : _____</p> <ul style="list-style-type: none"> ● Si accede a través del navegador web de dispositivos tales como un teléfono inteligente, una tableta o un PC durante una grabación, el mensaje aparece una vez detenida la grabación. ● Si hay una reproducción en curso, el mensaje aparece una vez que los archivos se cierran automáticamente, como por ejemplo cuando se detiene la reproducción.

Nombres de las piezas

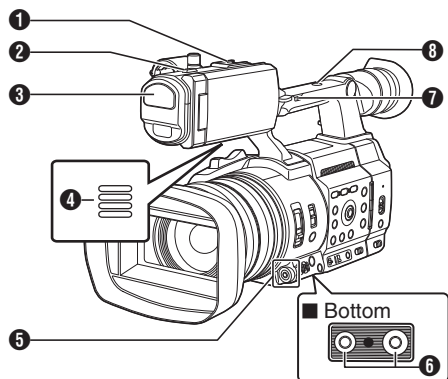

- 1 Zapata**
Para montar accesorios y luces que se venden por separado.
- 2 Luz indicadora**
(☞ P41 [Luz indicadora y LED])
(☞ P230 [Parpadeos de la bombilla de acción])
- 3 Micrófono integrado**
(☞ P68 [Grabación de sonido])
- 4 Altavoz del monitor**
(☞ P94 [Salida de audio durante la reproducción])
- 5 Botón con forma de cruz (▲▼◀▶) / botón de ajuste (●)**
 - Para usar el menú y el cursor y para confirmar un ajuste, así como para la configuración de los ajustes del código de tiempo y el bit del usuario.
 - Cuando se asigna una función al botón en forma de cruz, funciona como un botón de usuario.
(☞ P40 [Asignación de funciones a los botones del usuario])
- 6 Orificio para los tornillos de montaje del trípode**
(☞ P27 [Montaje del trípode (se vende por separado)])
- 7 Interruptor de velocidad del zoom [FIX/VAR/OFF]**
(☞ P53 [Funcionamiento del zoom])
Para cambiar la velocidad del zoom o el **24** de la palanca del zoom en el asa.
- 8 Abertura para los tornillos de montaje del accesorio**

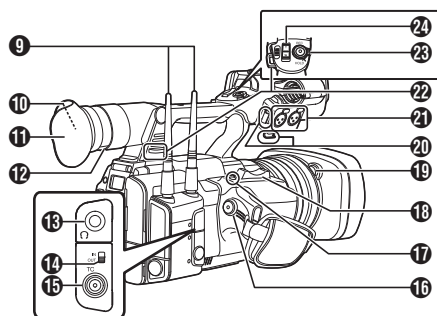

- 9 Terminal de antena de LAN inalámbrica** **550**
(☞ P28 [Montaje de las antenas de LAN inalámbrica (incluido) **550**])
 - 10 Visor**
(☞ P37 [Ajuste del monitor de LCD y del visor])
 - 11 Ocular**
Previene la entrada de luz externa en la pantalla del visor y la visión del operador de la cámara.
 - 12 Palanca de ajuste de visibilidad**
(☞ P37 [Ajuste del monitor de LCD y del visor])
 - 13 [C] Toma para auriculares (Φ3,5 mm)**
(☞ P70 [Supervisión del sonido durante la grabación utilizando auriculares])
 - 14 Interruptor [TC IN/OUT]**
(☞ P75 [Sincronización de códigos de tiempo en otra cámara])
 - 15 [TC] Terminal de entrada / salida TC**
(☞ P70 [Código de tiempo y bit del usuario])
 - 16 [REC] Botón de activación de grabación**
Inicia/detiene la grabación.
- Nota : _____
- Este interruptor está bloqueado con el botón [REC/HOLD] **23** situado en la parte superior del asa.
- 17 [EXP.FOCUS/9] Botón de asistencia para enfoque expandido/Usuario 9**
 - Activa o desactiva el enfoque expandido.
(☞ P56 [Función de enfoque expandido])
 - También puede utilizarlo como botón de usuario asignando una función específica a este botón en la configuración del menú.
 - 18 Palanca de zoom en el fijador**
(☞ P53 [Utilizar la palanca de zoom en el fijador])

- 19 Botón de soltado de la tapa
(☞ P28 [Cómo montar / desmontar la cubierta])
- 20 Abrazadera de cable del micrófono externo
(☞ P27 [Montaje del micrófono externo (se vende por separado)])
- 21 [INPUT1/INPUT2] Terminales de entrada de audio 1 y 2 (XLR de 3 clavijas x 2)
(☞ P27 [Montaje del micrófono externo (se vende por separado)])
- 22 Montaje para la correa del hombro (x2)
Para montar una correa de hombro (se vende por separado).

Precaución : _____

- Asegúrese de utilizar una correa de hombro que resista el peso de esta cámara grabadora.
- Si la correa de hombro no está bien conectada, la cámara grabadora puede caerse y provocar daños.
- Antes de su uso, lea el [MANUAL DE INSTRUCCIONES] incluido con la correa de hombro.

- 23 [REC/HOLD] Botón de activación de grabación/ Interruptor de bloqueo
Inicia / detiene la grabación.
Ajuste el interruptor como [HOLD] para bloquear el botón de activación [REC].

Nota : _____

- Este interruptor está bloqueado con el botón [REC]16 situado en la empuñadura.
 - El botón [REC]16 situado en la empuñadura no está bloqueado.
- 24 Palanca de zoom en el asa
(☞ P53 [Utilizar la palanca de zoom en el asa])

Panel de control lateral

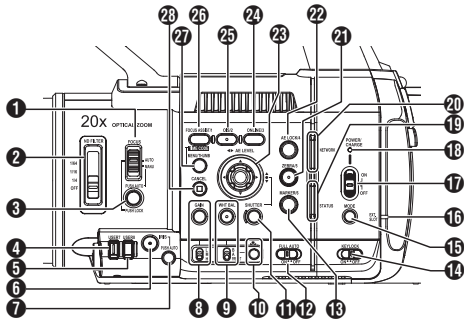

- 1 [FOCUS AUTO/MANU] Interruptor de enfoque (☞ P54 [Funcionamiento del enfoque])
- 2 [ND FILTER] Interruptor del filtro ND
Utilice el filtro ND para mantener la apertura de la lente dentro del rango apropiado.
OFF, 1/4, 1/16, 1/64
(☞ P62 [Ajuste del filtro ND])
- 3 [PUSH AUTO/PUSH LOCK] Botón de enfoque automático/bloqueo en un toque
(☞ P54 [Enfoque automático con un solo toque])
(☞ P54 [Ajuste temporal de enfoque automático (Enfoque automático mediante toque)])
(☞ P54 [Bloquear el enfoque])
- 4 Botón [USER7]
Se puede asignar con una función de menú específica.
(☞ P40 [Asignación de funciones a los botones del usuario])
- 5 Botón [USER8]
Se puede asignar con una función de menú específica.
(☞ P40 [Asignación de funciones a los botones del usuario])
- 6 [IRIS] Botón de selección automática/manual del iris
(☞ P59 [Ajuste del iris])
- 7 [PUSH AUTO] Botón de iris automático mediante toque
(☞ P59 [Ajuste del iris])
- 8 [GAIN] Botón de selección automática/manual de contraste / [L/M/H] Interruptor de selección de sensibilidad
(☞ P60 [Configuración del contraste])
- 9 [WHT BAL] Botón de selección automática/manual de balance de blancos / [B/A/PRESET] Interruptor de selección
(☞ P63 [Ajuste del balance de blancos])
- 10 Botón de balance de blancos de un solo toque
- 11 [SHUTTER] Botón de selección automática/manual de la velocidad del obturador
(☞ P61 [Configuración del obturador electrónico])
- 12 [FULL AUTO ON/OFF] Interruptor completamente automático
(☞ P58 [Ajuste del brillo])
(☞ P63 [Modo balance automático de blancos (FAW: balance automático de blancos a tiempo completo)])
- 13 [MARKER/6] Botón de marcador/Usuario 6
Este botón activa/desactiva la visualización de marcadores, zonas de seguridad y la marca central.
También puede utilizarlo como botón de usuario asignando una función específica a este botón en la configuración del menú.
(☞ P40 [Asignación de funciones a los botones del usuario])
- 14 [KEYLOCK ON/OFF] Interruptor de bloqueo de teclas
(☞ P48 [Acerca de la función de bloqueo del funcionamiento (KEYLOCK)])
- 15 [MODE] Botón de selección de modo cámara/soporte
(☞ P18 [Modos de funcionamiento])
- 16 Bombilla EXT.SLOT
Se ilumina en verde cuando se inserta un medio en EXT.SLOT, y se ilumina en rojo cuando se accede al medio.
- 17 [POWER ON/OFF] Bloqueo del interruptor de apagado/encendido de alimentación
Apaga / enciende la alimentación.
 - Mantenga pulsado el botón de bloqueo (azul) en el centro para cambiar entre encendido y apagado.
 - Cuando la alimentación se está apagando, "P.OFF" aparece en el monitor de LCD y en el visor.
 - Espere cinco segundos o más para volver a encender la alimentación.
 (☞ P32 [Encendido y apagado de la alimentación])
- 18 POWER/CHARGE LED
(☞ P29 [Utilización de baterías])
- 19 STATUS LED
(☞ P142 [STATUS LED])
- 20 NETWORK LED
(☞ P142 [NETWORK LED])

- 21** [ZEBRA/5] Botón de Cebra/Usuario 5
 (☞ P76 [Configuración del patrón de cebra])
 También puede utilizarlo como botón de usuario asignando una función específica a este botón en la configuración del menú.
 (☞ P40 [Asignación de funciones a los botones del usuario])
- 22** [AE LOCK/4] Botón de bloqueo AE/Usuario 4
 Cuando contraste, iris y obturador están configurados como "AUTO", sus respectivos valores y el valor de balance de blancos se bloquean cuando se presiona el botón [AE LOCK/4].
 También puede utilizarlo como botón de usuario asignando una función específica a este botón en la configuración del menú.
 (☞ P40 [Asignación de funciones a los botones del usuario])
- 23** Botón con forma de cruz (▲▼◀▶) / botón de ajuste (●)
 La función cambia según el estado de funcionamiento de la cámara grabadora.
 ■ Durante el funcionamiento del menú (todos los modos)
 (☞ P101 [Operaciones básicas de la pantalla del menú])
 Botón de ajuste (●) : Confirma las opciones del menú y los valores de configuración
 Botón con forma de cruz (▲▼) : Selecciona las opciones del menú y los valores de configuración
 ■ En modo cámara
 Funcionamiento del obturador:
 Botón de ajuste (●) : Obturador de encendido / apagado
 Botón con forma de cruz (▲▼) : Cambia la velocidad del obturador cuando el obturador está encendido
 Botón con forma de cruz (◀▶) : Funcionamiento de nivel de AE
- 24** [ONLINE/3] Botón en línea/Usuario 3
 • Alterna la transmisión en directo entre ON/OFF.
 (☞ P202 [Inicio de la distribución])
 • También puede utilizarlo como botón de usuario asignando una función específica a este botón en la configuración del menú.
 Ajuste inicial: Transmisión en directo
 (☞ P40 [Asignación de funciones a los botones del usuario])
- 25** [OIS/2] Botón del estabilizador óptico de imagen/Usuario 2
 Activa o desactiva el modo de la función del estabilizador de imagen.
 También puede utilizarlo como botón de usuario asignando una función específica a este botón en la configuración del menú.
 (☞ P40 [Asignación de funciones a los botones del usuario])
- 26** [FOCUS ASSIST/1] Botón de asistencia para enfoque/Usuario 1
 Para cambiar de activada a desactivada la función de asistencia para el enfoque.
 (☞ P55 [Función de asistencia de enfoque])
 También puede utilizarlo como botón de usuario asignando una función específica a este botón en la configuración del menú.
 (☞ P40 [Asignación de funciones a los botones del usuario])
- 27** [MENU/THUMB] Botón de menú/Vistas en miniatura
 • Muestra la pantalla de menú durante el modo de cámara.
 • Cambia entre [Main Menu] y [Favorites Menu] cuando se mantiene pulsado el botón [MENU/THUMB] mientras la pantalla de menú está siendo visualizada.
 (☞ P101 [Operaciones básicas de la pantalla del menú])
 • Muestra la pantalla de menú cuando se pulsa el botón durante la visualización de vistas en miniatura en el modo soporte.
 • Detiene la reproducción y muestra la pantalla de vistas en miniatura cuando se pulsa el botón durante la visualización de la pantalla de reproducción en el modo soporte.
- 28** [CANCEL] Botón cancelar
 Cancela varias configuraciones y detiene la reproducción.

Terminal posterior

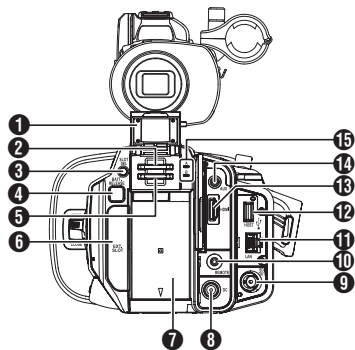

- ❶ Tapa de la tarjeta SD
- ❷ Ranura para tarjeta A
- ❸ Botón [SLOT SEL]
Para alternar la ranura activa de la tarjeta durante la grabación y reproducción.
- ❹ Botón [BATT.RELEASE]
(☞ P29 [Cómo quitar la batería])
- ❺ Ranura para tarjeta B
- ❻ [EXT.SLOT]
Los adaptadores de medios SSD (vendidos por separado), como el KA-MC100, se pueden insertar en la ranura.
(☞ P45 [Inserción del adaptador de medios SSD])
- ❼ Batería
(☞ P29 [Utilización de baterías])
- ❽ Terminal [DC]
Terminal de entrada para la fuente de alimentación de 12 VCC. Para la conexión con el adaptador de CA suministrado.
(☞ P30 [Uso de alimentación de CA (alimentación de entrada de CC)])
- ❾ Terminal [SDI OUT]
(☞ P169 [Conexión de un monitor externo])
- ❿ Terminal [REMOTE]
(☞ P170 [Conexión mediante mando a distancia con cable])
- ⓫ Terminal [LAN]
Para la conexión del cable LAN.
- ⓬ [HOST] Terminal de servidor USB
Para conectar un adaptador USB según la finalidad deseada cuando se va a conectar la unidad a la red.
(☞ P172 [Configuración de la cámara para conexión de red])
- ⓭ Terminal [HDMI]
(☞ P169 [Conexión de un monitor externo])
- ⓮ Terminal [AUX] (Φ3,5 mm)
Para su conexión al receptor, como un micrófono inalámbrico.
- ⓯ Lámpara de acceso A/B

Monitor de LCD

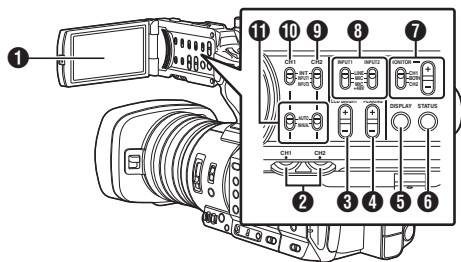

- 1** Monitor de LCD
(☞ P37 [Ajuste del monitor de LCD y del visor])
- 2** [CH1/CH2] Mando de ajuste del nivel de grabación en CH1/CH2
(☞ P68 [Grabación de sonido])
- 3** [LCD BRIGHT +/-] Botón de ajuste de brillo de pantalla de LCD
(☞ P38 [Ajuste del brillo])
- 4** [PEAKING +/-] Botón ajuste de contorno de LCD/VF
(☞ P38 [Ajuste del color (LCD)])
(☞ P39 [Ajuste del color (Viewfinder)])
- 5** [DISPLAY] Botón de visualización
 - Pulse el botón [DISPLAY] para cambiar a la pantalla de visualización durante la visualización de pantalla normal (cuando no se muestra la pantalla de menú).
 - (☞ P35 [Pantalla de visualización])
 - Cambia entre [Main Menu] y [Favorites Menu] cuando se pulsa el botón [DISPLAY] mientras que se muestra la pantalla de menú.
 - (☞ P101 [Operaciones básicas de la pantalla del menú])
- 6** [STATUS] Botón de visualización de pantalla de estado
Pulse el botón [STATUS] para mostrar la pantalla de estado en el visor y en el monitor de LCD durante la visualización normal de pantalla (cuando la pantalla del menú no se visualiza).
(☞ P36 [Pantalla de estado])
- 7** [MONITOR]/[+/-] Botón interruptor de selección del monitor de audio/ajuste de volumen
Cambia el monitor de audio y ajusta el altavoz/auriculares del monitor.
(☞ P70 [Supervisión del sonido durante la grabación utilizando auriculares])

- 8** [INPUT1/INPUT2] Interruptor para selección de entrada de señal de audio
(☞ P68 [Grabación de sonido])
- 9** [CH2] Interruptor para selección de entrada de señal de audio de CH2
Seleccione el terminal de entrada de audio para grabar en CH2.
(☞ P68 [Grabación de sonido])
- 10** [CH1] Interruptor para selección de entrada de señal de audio de CH1
(☞ P68 [Grabación de sonido])
- 11** [CH1/CH2 AUTO/MANUAL] Interruptor de modo de grabación de audio de CH1/CH2
(☞ P69 [Ajuste del nivel de grabación de audio])

Sección de lente

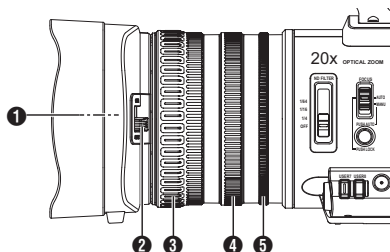

- 1** Tornillo incorporado para filtro
 - Pueden instalarse filtros transparentes o de UV para protección de la lente, o filtros para diferentes efectos.
 - Tipos de filtros instalables: $\Phi 82$ mm

Nota :

- Quite la tapa de la lente al instalar el filtro.
(☞ P28 [Cómo montar / desmontar la cubierta])
-
- 2** Interruptor de apertura/cierre de la tapa de la lente
(☞ P27 [Apertura/cierre de la tapa de la lente])
 - 3** Anillo de enfoque
(☞ P54 [Funcionamiento del enfoque])
 - 4** Anillo de zoom
(☞ P53 [Funcionamiento del zoom])
 - 5** Anillo del iris
(☞ P59 [Ajuste del iris])
Para utilizar el iris automático, pulse el botón [IRIS] en el panel de control lateral.
(la marca **A** aparece en la pantalla)

Diagrama básico del sistema

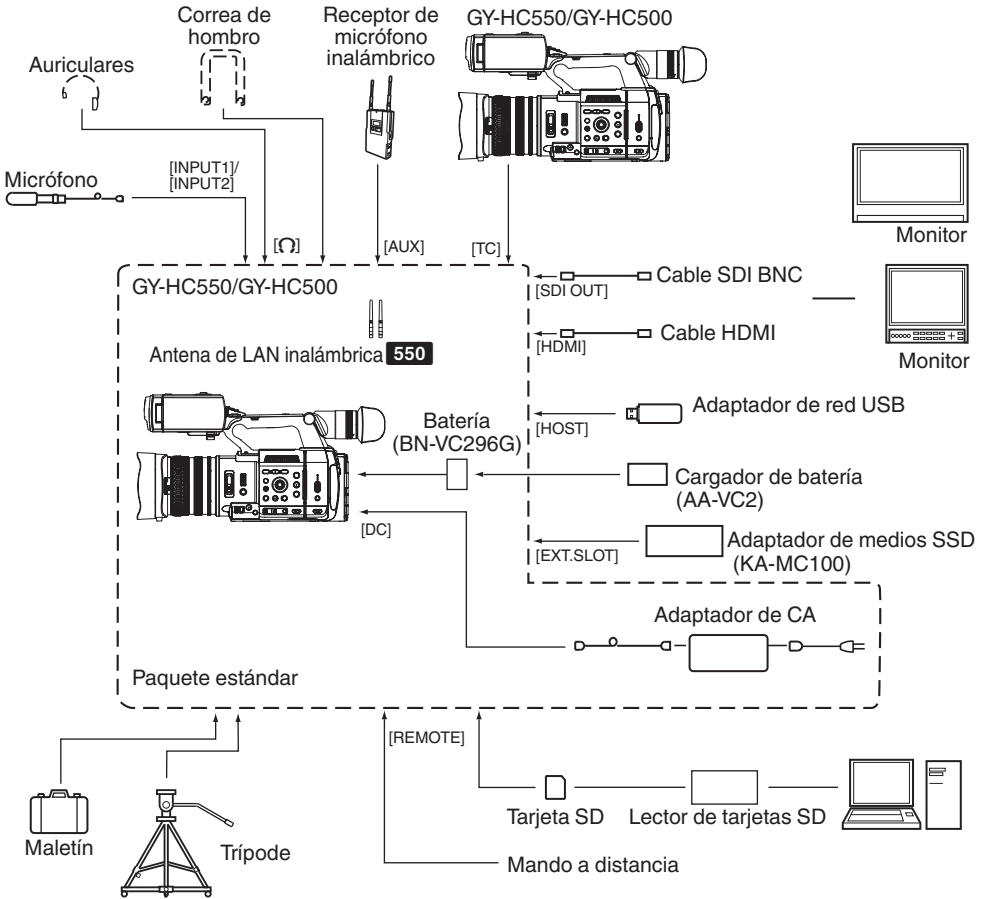

Configuraciones y ajustes antes de su uso

Ajuste de la correa de agarre

Abra la almohadilla y ajuste acordemente la posición de la correa de agarre.

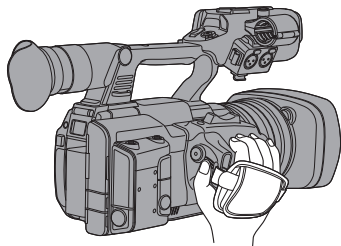

Precaución : _____

- Si el fiador se suelta, la videocámara podría caer y ocasionar lesiones o dejar de funcionar adecuadamente.

Montaje del micrófono externo (se vende por separado)

Puede conectar a su soporte un micrófono, que se vende por separado.

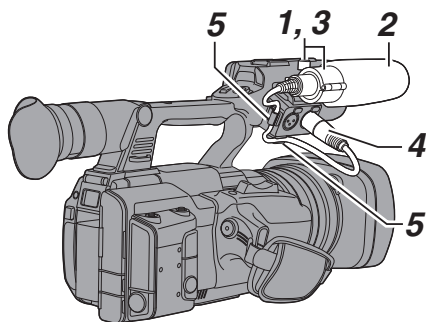

- 1 Gire el mando del soporte del micrófono en sentido antihorario para desajustarlo y abra el soporte del micrófono.
- 2 Coloque el micrófono en el soporte del micrófono.
- 3 Gire el mando del soporte del micrófono en el sentido de las agujas del reloj para asegurar el micrófono.
- 4 Conecte el cable del micrófono al terminal [INPUT1] o [INPUT2].
- 5 Fije el cable del micrófono a la abrazadera.
- 6 Realice la configuración del micrófono de forma correcta.
(P68 [Grabación de sonido])

Apertura/cierre de la tapa de la lente

Utilice el interruptor de apertura/cierre de la tapa de la lente para abrir o cerrar la tapa de la lente. Antes de grabar, abra la tapa de la lente. Cuando esta videocámara no esté en uso, cierre la tapa de la lente para proteger la lente.

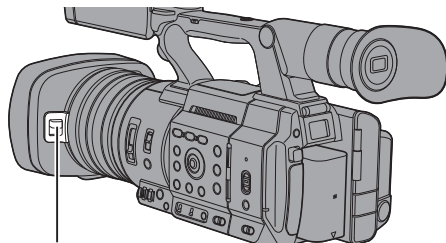

Interruptor de la tapa de la lente

Precaución : _____

- No presione contra la tapa de la lente con fuerza.
Hacerlo puede dañar la lente o la tapa.

Montaje del trípode (se vende por separado)

Utilice el orificio roscado situado en la parte inferior de esta videocámara.

(3/8 × 16 UNC, 1/4 × 20 UNC)

Utilice el orificio roscado que se adapte al trípode. Para evitar que la videocámara se caiga, lo cual podría tener como resultado lesiones o daños, lea las "MANUAL DE INSTRUCCIONES" del trípode a utilizar y asegúrese de que está montado de manera segura.

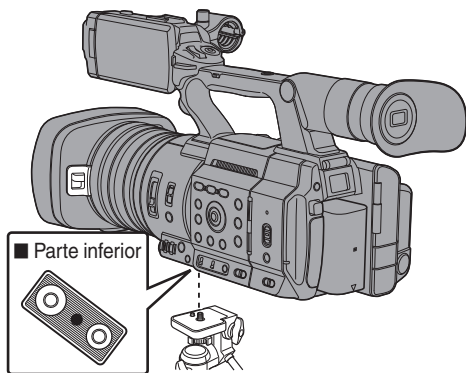

Precaución : _____

- Si la videocámara supera el límite de peso del trípode, no la instale en el trípode.
- Utilice el trípode en una superficie estable.
- Para evitar que la videocámara se caiga, sujétela adecuadamente utilizando el orificio de prevención de rotación.
- Utilice tornillos de 5 mm o de menor longitud.

Montaje de las antenas de LAN inalámbrica (incluido) 550

Coloque la antena LAN inalámbrica girándola en el sentido de las agujas del reloj. Sostenga la base mientras coloca la antena.

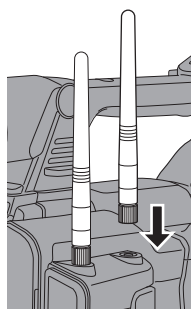

Precaución : _____

- Si aplica fuerza a la antena LAN inalámbrica o si la tambalea puede dañar la antena, por lo tanto, tenga cuidado al usar la antena. Si está dañada, deberá pagar su sustitución incluso durante el período de garantía. (Número de pieza: T9A-0095-00)
- Utilice los soportes de antena sin quitarlos.

Cómo montar / desmontar la cubierta

Montaje de la cubierta

Alinee las marcas de la videocámara y la cubierta; gire la cubierta en el sentido de la flecha hasta que esté bloqueada.

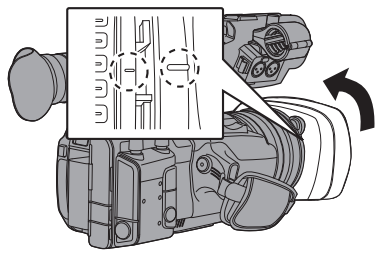

Desmontaje de la cubierta

Mientras pulsa el botón de liberación de la cubierta, gire la misma en la dirección de la flecha (sentido antihorario) para extraerla.

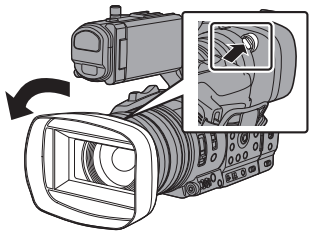

Precaución : _____

- Quite la tapa al acoplar un filtro, teleconversor o conversor amplio en la parte delantera de las lentes.

Fuente de alimentación

Para utilizar esta cámara grabadora, se pueden utilizar baterías o conectar un adaptador de CA.

(P29 [Utilización de baterías])

(P30 [Uso de alimentación de CA (alimentación de entrada de CC)])

Precaución :

- Ajuste el interruptor [POWER ON/OFF] en "OFF" antes de cambiar la fuente de alimentación que permite el funcionamiento de esta cámara grabadora.
- Para cargar la batería con un cargador de baterías, adquiera un cargador original que pueda cargar la batería recomendada.

Utilización de baterías

Carga de la batería

Cargue la batería inmediatamente después de la compra o cuando la carga de la batería esté agotándose.

* La batería no está cargada al comprarla.

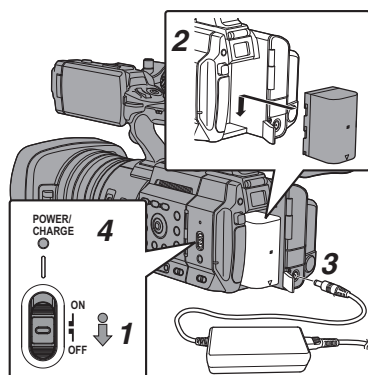

- 1 Mantenga pulsado el botón de bloqueo (azul) situado en el centro del interruptor [POWER ON/OFF] para ajustarlo como "OFF".
- 2 Conecte la batería incluida. Deslícela hasta que escuche un clic.
- 3 Conecte el adaptador de CA suministrado en el terminal [DC]. Abra la tapa del terminal [DC] y conecte tal y como se muestra en el diagrama.
- 4 Conecte el adaptador de CA a una toma de corriente.
 - La luz [POWER/CHARGE] parpadeará durante la carga y se apagará cuando dicha carga se complete.
 - Retire el adaptador de CA después de completar la carga.

Nota :

- El parpadeo de la luz [POWER/CHARGE] durante la carga indica el nivel de carga.

[POWER/CHARGE] Lámpara durante "POWER.OFF"	Nivel de carga
Alterna entre una luz parpadeante naranja (4 veces) y la luz apagada (1 segundo)	Menos del 25%
Alterna entre una luz parpadeante naranja (3 veces) y la luz apagada (1 segundo)	Menos del 50%
Alterna entre una luz parpadeante naranja (2 veces) y la luz apagada (1 segundo)	Menos del 75%
Alterna entre una luz parpadeante naranja (parpadea una vez) y la luz apagada (1 segundo)	Menos del 100%
La luz se apaga	Totalmente cargada

- Puede cargar la batería incluso cuando utilice la videocámara mediante el adaptador de CA. La luz se enciende en verde durante el "POWER.ON".

Cómo quitar la batería

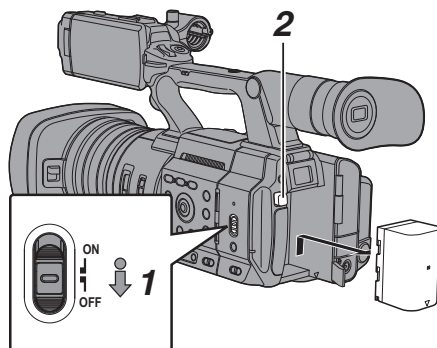

- 1 Mantenga pulsado el botón de bloqueo (azul) situado en el centro del interruptor [POWER ON/OFF] para ajustarlo como "OFF".
- 2 Mientras se mantiene pulsado el botón [BATT. RELEASE], presione hacia arriba y retire la batería en el sentido de la flecha.

Precaución :

- No quite la batería cuando el interruptor [POWER ON/OFF] esté ajustado en "ON".
- Si deja la videocámara sin utilizar con la batería instalada, hará que se descargue la potencia de la batería incluso si ajusta el interruptor [POWER ON/OFF] en "OFF". Quite la batería si no está utilizando la cámara grabadora.

Tiempos estimados de carga y de funcionamiento continuo

■ Tiempo de carga
BN-VC296G (accesorio) : Aprox. 5 horas

* Cuando el interruptor [POWER ON/OFF] está ajustado en "OFF"

Nota : _____

- Si carga la batería inmediatamente después de utilizarla mientras que sigue estando caliente, puede que no se cargue por completo.
- Se recomienda cargar la batería en un entorno con una temperatura entre 10 °C y 30 °C. La batería puede no cargarse por completo o el tiempo de carga puede prolongarse si se carga a temperaturas bajas (por debajo de 10 °C). Además, cargar la batería en condiciones de alta temperatura (por encima de 30 °C) puede acortar la vida de la batería.

■ Tiempo de funcionamiento continuo
BN-VC296G (accesorio) : Aprox. 2 h y 40 min (*1)
Aprox. 2 h y 50 min (*2)

- *1 Cuando [System] está ajustado en "4K" y el resto de ajustes en sus valores predeterminados
*2 Cuando [System] está ajustado en "HD" y el resto de ajustes en sus valores predeterminados

Nota : _____

- Los tiempos reales de funcionamiento pueden variar dependiendo de su antigüedad, las condiciones de carga y entorno de funcionamiento.
- El tiempo de funcionamiento disminuye en zonas de ambientes fríos.
- El tiempo de funcionamiento puede disminuir cuando se utiliza el zoom motorizado, cuando se conectan accesorios o cuando el monitor de LCD se utiliza con frecuencia.
- Para la adquisición de baterías de repuesto y de un cargador de baterías, contacte con los proveedores locales en su área.

Consejos para las baterías

- Guarde la batería en un lugar fresco y seco cuando no la esté utilizando. No exponga la batería a altas temperaturas (como dentro de un coche a la luz directa del sol). De lo contrario, no sólo acortará la vida útil de la batería sino que también la dañará.
- Si el tiempo de funcionamiento disminuye ampliamente (incluso después de la carga), puede que la batería esté llegando al final de su vida útil. Sustituya la batería.

Uso de alimentación de CA (alimentación de entrada de CC)

Utilice el adaptador de CA incluido con la videocámara para permitir el funcionamiento de la cámara grabadora con alimentación de CA.

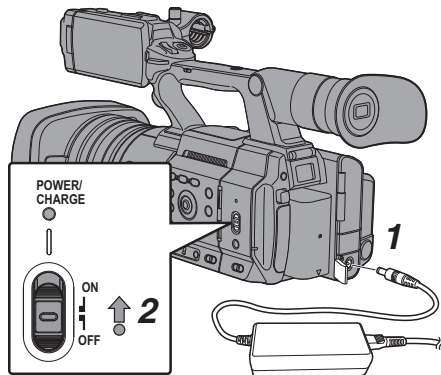

1 Conecte el cable de CC del adaptador de CA al terminal [DC] de la cámara grabadora.

- Compruebe que el interruptor de alimentación de la videocámara se encuentra en la posición "OFF".
- Abra la tapa del terminal [DC] y conecte tal y como se muestra en el diagrama.

2 Mantenga pulsado el botón de bloqueo (azul) situado en el centro del interruptor [POWER ON/OFF] para ajustar como "ON".

Se suministrará alimentación a la cámara grabadora.

Precaución : _____

- No introduzca ni quite el cable de CC durante una grabación.
- No utilice nunca fuentes de alimentación con grandes fluctuaciones en el voltaje de origen, fuentes de alimentación que generen ruido (por ejemplo, ondulaciones) o fuentes de alimentación de escaso voltaje.

Carga de la batería incorporada

- La fecha/hora y los datos del código de tiempo se almacenan mediante la batería recargable incorporada.
- Cuando la cámara grabadora está conectada a la fuente de alimentación, la batería está en proceso de carga. Cuando la cámara no está conectada a la fuente de alimentación, la batería se descarga gradualmente.
- La batería se descargará por completo si no se utiliza durante tres meses. La fecha y hora y los datos de código de tiempo volverán al estado inicial. En este caso, ajuste el interruptor [POWER ON/OFF] en "ON" para visualizar la pantalla [Initial Setting] y configure la fecha y hora. (P33 [Configuración inicial])

Pantalla de estado de alimentación

Pantalla del visor y monitor de LCD

El estado de la alimentación se muestra en las pantallas de visualización y de menú.

Pantalla	Descripción
	<p>Actualmente alimentado con una batería.</p> <p>Cuando la carga de la batería se ha agotado, la marca de la batería se mostrará vacía y aparecerá "RES" (amarillo).</p> <p>Nota : _____</p> <ul style="list-style-type: none"> • Puede ajustar la visualización usando [LCD/VF] → [Display Type] → [Battery]. (☞ P122 [Battery])
	<p>La adquisición de información de la batería podría fallar si no se usa una batería original.</p>
	<p>Aparece cuando se produce un error durante la carga de la batería.</p>
	<p>Actualmente alimentado mediante un adaptador de CA.</p>
	<p>Se está cargando la batería de la videocámara.</p> <p>(☞ P122 [Details on charging condition])</p> <p>(☞ P122 [Battery])</p>

- Nota : _____
- Si no se utiliza la batería incluida (o una batería equivalente vendida por separado), la marca de batería que indica el nivel de batería puede que no aparezca.

Pantalla de visualización

- (☞ P153 [Pantalla de visualización en el modo cámara])
- (☞ P159 [Pantalla de visualización en modo soporte])

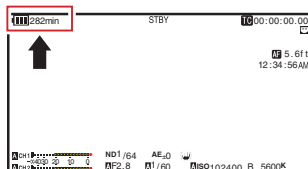

Pantalla de menú

- (☞ P102 [Visualización y descripción de la pantalla del menú])

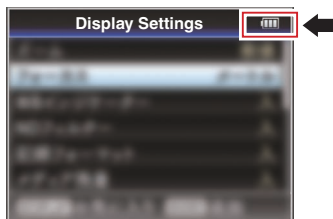

Advertencias sobre luces y tono de advertencia

El estado de advertencia se indica mediante bombilla de acción y tono de advertencia.

- La luz indicadora parpadea.
- El tono de advertencia se emite desde el altavoz del monitor o del terminal [🔊].

Nota : _____

- Puede especificar si se activa el tono de advertencia así como ajustar el volumen en [A/V Set] → [Audio Set] → [Alarm Level]. (☞ P128 [Alarm Level])
- En caso de que el nivel de la batería sea bajo cuando se está utilizando, la videocámara detendrá su funcionamiento automáticamente.

Precaución : _____

- La alimentación de la batería y el tiempo restantes se muestran tal cual son de la información de la batería. Puede que no se muestren datos exactos dependiendo de las condiciones de la batería. Cambie la batería lo antes posible cuando la alimentación de la batería y el tiempo restantes sean bajos.

Encendido y apagado de la alimentación

Encendido de la alimentación

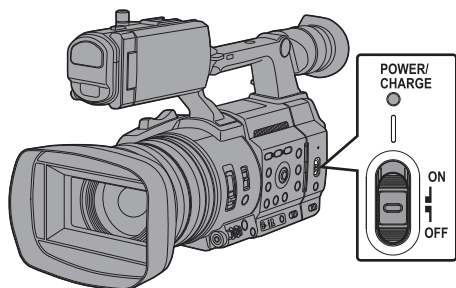

- 1 Mantenga pulsado el botón de bloqueo (azul) situado en el centro del interruptor [POWER ON/OFF] para ajustarlo como "ON".

La cámara grabadora se inicia en modo cámara y está lista para realizar filmaciones.

Nota : _____

- La cámara grabadora se inicia siempre en modo cámara cuando el interruptor [POWER ON/OFF] se ajusta en "ON". Utilice el botón [MODE] situado en el lateral de la videocámara para cambiar de modo. (☞ P18 [Modos de funcionamiento])
- La cámara grabadora se comporta de la siguiente manera cuando se conecta un adaptador de CA.
 - Si la batería no está completamente cargada, la batería se cargará al mismo tiempo.
 - Incluso cuando se usa una batería completamente cargada, cargue la batería brevemente para confirmar la carga restante en la batería. (☞ P29 [Fuente de alimentación]) (☞ P31 [Pantalla de estado de alimentación])

Apagado de la alimentación

Ajusta la cámara grabadora en modo de espera de grabación o de detención.

- 1 Mantenga pulsado el botón de bloqueo (azul) situado en el centro del interruptor [POWER ON/OFF] para ajustarlo como "OFF".
- 2 Quite la batería y la alimentación al terminal [DC] (cuando no se utilice durante mucho tiempo).

Precaución : _____

- No ajuste el interruptor [POWER ON/OFF] en "OFF" durante la grabación. Compruebe que la pantalla del modo de funcionamiento está en "STBY" o "STOP" antes de apagar la alimentación.
- Si el interruptor [POWER ON/OFF] se ajusta accidentalmente en "OFF" durante una grabación, espere 5 segundos o más antes de encender nuevamente la alimentación.
- Cuando apague la alimentación, ajuste primero el interruptor [POWER ON/OFF] de la cámara grabadora en "OFF". No quite la batería ni apague la alimentación de CA mientras que el interruptor [POWER ON/OFF] está ajustado en "ON".

Configuración inicial

Cuando se activa la alimentación por primera vez, aparece la pantalla de configuración inicial para realizar la configuración inicial de la videocámara. Configure la fecha y hora del reloj en la pantalla [Date/Time].

Todas las operaciones se deshabilitan hasta que las configuraciones iniciales hayan finalizado.

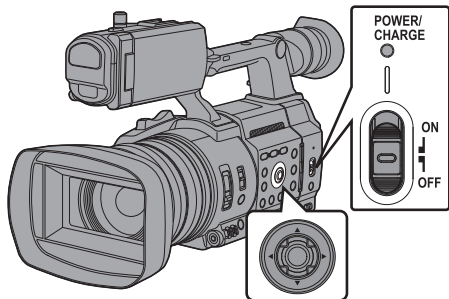

Nota : _____

- Se recomienda utilizar el adaptador de CA como fuente de alimentación.
- Asegúrese de cerrar la tapa de la lente.

1 Mantenga pulsado el botón de bloqueo (azul) situado en el centro del interruptor [POWER ON/OFF] para ajustar como "ON". Aparece una pantalla de selección de idioma.

- Para los modelos U

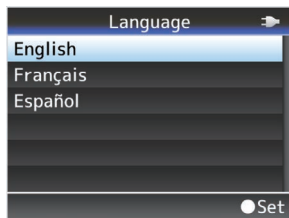

- Para los modelos E

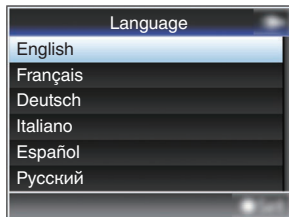

Nota : _____

- Los menús y mensajes de la pantalla del monitor LCD o del visor son visualizados en el idioma seleccionado.

2 Seleccione un idioma usando el botón con forma de cruz (▲▼) y pulse el botón de ajuste (●).

Aparece una pantalla de autodiagnóstico.

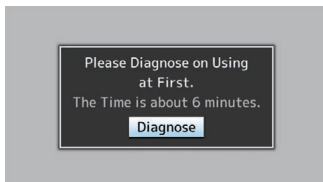

3 Asegúrese de que la tapa de la lente está cerrada y pulse el botón de ajuste (●).

- Se inicia el autodiagnóstico.
- Se muestra una barra de progreso, y aparece "Complete Diagnosis" cuando el diagnóstico se ha completado.

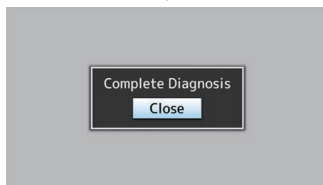
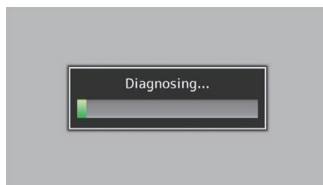

Nota : _____

- Se necesitan unos 6 minutos para realizar el diagnóstico. Durante el diagnóstico, no utilice ni apague la videocámara.

4 Pulse el botón de ajuste (●) después de confirmar la pantalla de salida.

Aparece la pantalla [Date/Time].

- Para los modelos U

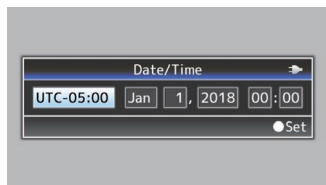

- Para los modelos E

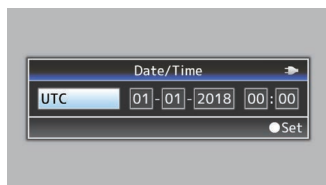

5 Ajuste la zona horaria y la fecha/hora.

- ① Mueva el cursor con el botón con forma de cruz (◀▶) y seleccione la opción de configuración.
 - ② Cambie los valores con el botón con forma de cruz (▲▼).
- 6 Pulse el botón de ajuste (●) después de que la configuración esté finalizada.
El reloj se ajusta en 0 segundos de la fecha y hora de entrada.

Nota : _____

- Los datos configurados de fecha y hora pueden visualizarse en el monitor de LCD y en el visor y grabarse en un medio de grabación.
- El valor del año se puede ajustar en el rango de "2000" a "2099".
- Los datos de la fecha y hora configurada se graban en la batería integrada aunque se apague la alimentación.

Cambio de la hora después de la configuración inicial

Configuración de la fecha y hora

(☞ P142 [Date/Time])

1 Seleccione [System] ➔ [Date/Time].

Aparece la pantalla [Date/Time].

2 Configure la fecha y la hora.

- ① Mueva el cursor con el botón con forma de cruz (◀▶) y seleccione la opción de configuración.
- ② Cambie los valores con el botón con forma de cruz (▲▼).

3 Pulse el botón de ajuste (●) después de que la configuración esté finalizada.

El reloj se ajusta en 0 segundos de la fecha y hora de entrada.

Cambio del estilo de visualización

Puede cambiar el estilo de visualización de la fecha y hora del menú.

Configuración de la visualización de fecha (Date Style)

(☞ P142 [Date Style])

La visualización de la fecha se puede cambiar en [System] ➔ [Date Style].

Configuración de la visualización de hora (Time Style)

(☞ P143 [Time Style])

La visualización de la hora se puede cambiar en [System] ➔ [Time Style].

Visualización de la fecha y hora en cada modo de funcionamiento

En modo cámara:

Se muestra la hora del reloj.

En modo soporte:

Se muestran la fecha y hora de grabación del clip que se está reproduciendo.

Pantallas del monitor de LCD y del visor

Durante la filmación, se puede visualizar el estado de la cámara, información sobre el medio de grabación, patrón de cebrá y distintos marcadores de la imagen de vídeo en el monitor de LCD y en la pantalla del visor.

Nota : _____

- Cuando [A/V Set] → [Video Set] → [SDI OUT] → [Character] se ajusta en "On", la pantalla de visualización y la pantalla del menú se muestran también en la imagen de vídeo del terminal de salida de señal de vídeo.
(☞ P124 [Character])

| Pantalla de visualización

Pantalla de visualización (VF/LCD) en modo cámara

(☞ P153 [Pantalla de visualización en el modo cámara])

- La pantalla cambia con cada pulsación del botón [DISPLAY].
(Pantalla apagada → Pantalla encendida → Pantalla apagada)
- Pulse el botón [STATUS] para ir a la pantalla de estado.
(☞ P161 [Pantalla de estado])



Pantalla de visualización (VF/LCD) en modo soporte

(☞ P159 [Pantalla de visualización en modo soporte])

- Ésta es la visualización de pantalla durante la reproducción de clips en modo soporte.
- La pantalla cambia con cada pulsación del botón [DISPLAY].
(Pantalla apagada → Pantalla encendida → Pantalla apagada)

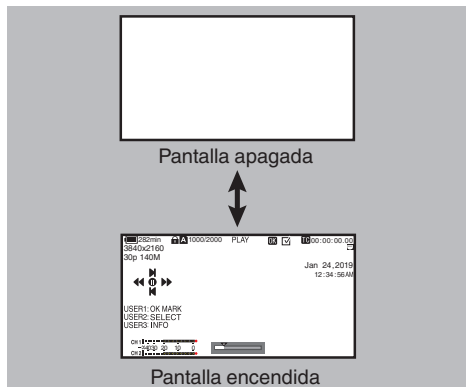

Pantalla de estado

- Esta pantalla permite comprobar los parámetros actuales.
- Para visualizar la pantalla de estado, pulse el botón [STATUS] de la pantalla normal.
- Pulse de nuevo el botón [STATUS] para volver a la pantalla normal.
- Pulse el botón [MENU/THUMB] en cada pantalla de estado (excepto la pantalla [Camera]) para acceder a la pantalla de configuración.
- Use el botón con forma de cruz (◀▶) para cambiar entre las pantallas.

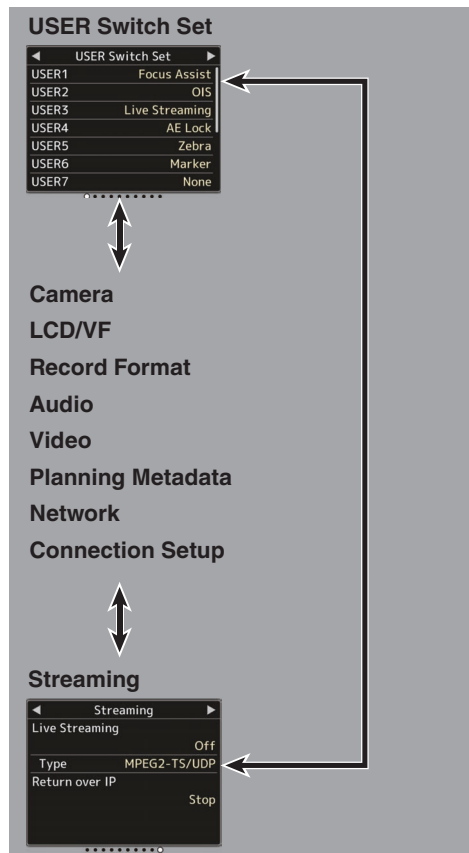

* Estos son ejemplos de pantallas. Los contenidos mostrados son diferentes dependiendo del modelo y los ajustes.

Pantalla de modo de edición a distancia

Se trata de un modo de acceso a la página de edición de los metadatos grabados en un clip a través de un navegador web instalado en dispositivos como un teléfono inteligente, una tableta o un PC.

(☞ P182 [Clip Metadata])

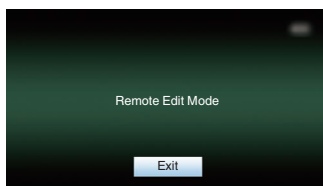

Pantalla de advertencia

La pantalla de advertencia se visualiza en la pantalla de visualización (modo cámara, modo soporte).

(☞ P225 [Mensajes de error y acciones])

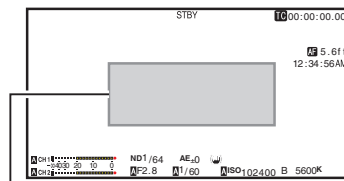

Zona de visualización de advertencia

Ajuste del monitor de LCD y del visor

Puede supervisar imágenes de vídeo en esta videocámara utilizando el visor o el monitor LCD.

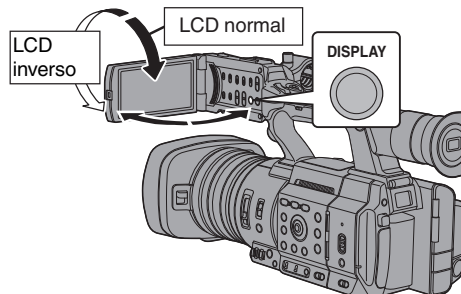

Ajuste del monitor de LCD

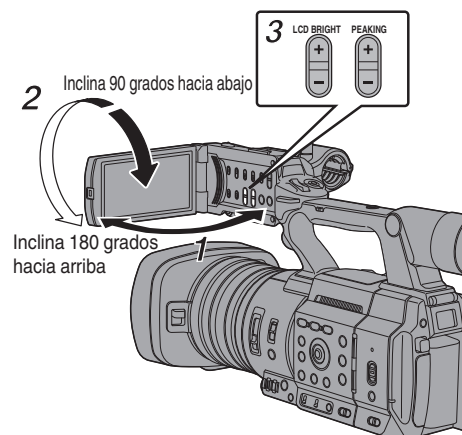

Se muestra en el monitor de LCD y en la pantalla del visor (VF)

Estado del monitor de LCD		Pantalla de LCD	Pantalla del visor
LCD cerrado	LCD normal	Desactivado	Activado
	LCD inverso	Activado	Desactivado
LCD abierto	LCD normal	Activado	Desactivado
	LCD inverso	Activado	Desactivado

Nota :

- Mantenga pulsado el botón [DISPLAY] durante 2 segundos para encender o apagar el monitor de LCD.
- La función para cambiar entre las pantallas del monitor de LCD y del visor pulsando el botón [DISPLAY] puede cancelarse abriendo, cerrando o girando el monitor de LCD.

1 Abra la tapa del LCD.

2 Incline el monitor LCD hasta una posición que facilite su visualización.

Gire el monitor de LCD para ajustar el ángulo.

- Mientras que el monitor de LCD está abierto, se puede girar 180 grados hacia arriba o 90 grados hacia abajo.
- Si el monitor de LCD se gira 180 grados hacia arriba, se puede ver la pantalla desde el lateral de la lente. Para reproducir la imagen cuando se está observando desde la dirección opuesta (imagen de espejo), ajuste la configuración del siguiente modo.

Configurar [LCD/VF] → [LCD Mirror] en "Mirror" → Botón de ajuste (●)

(P119 [LCD Mirror])

3 Ajuste el brillo, el contorno y el contraste del monitor de LCD.

Se puede cambiar el ángulo y el brillo del monitor de LCD según las condiciones de uso. El cambio del brillo de la pantalla no afecta a las imágenes grabadas.

Ajuste del brillo

Utilice el botón [LCD BRIGHT +/-] para ajustar el brillo del monitor de LCD.

- El botón [+] aumenta el brillo del monitor y el botón [-] lo oscurece.
- Pulse los botones [+] y [-] simultáneamente para volver a la configuración estándar.
- Durante el ajuste, se muestra el nivel de brillo en el monitor de LCD.

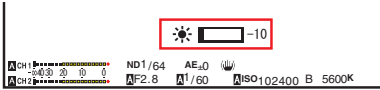

Ajuste del color

Utilice el botón [PEAKING +/-] para ajustar el contorno del monitor de LCD. (El contorno de la pantalla del visor también se ajustará).

- El botón [+] aumenta la corrección del contorno y el botón [-] reduce la corrección del contorno.
- Pulse los botones [+] y [-] simultáneamente para volver a la configuración estándar.
- Durante el ajuste, se muestra el nivel de contorno en el monitor de LCD.

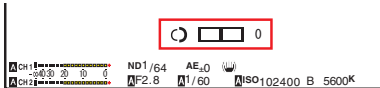

Ajuste del contraste

Utilice el menú [LCD Contrast] para ajustar el contraste del monitor de LCD.

- Ajuste usando [LCD/VF] → [LCD Contrast]. (P119 [LCD Contrast])
- Al aumentar el valor, aumenta el contraste. [Valores de configuración: entre +10 y -10] (Valor predeterminado: 0)

Ajuste del visor

Se puede cambiar el brillo y la carga de pico de la pantalla del visor según sus condiciones de uso. El cambio del brillo de la pantalla no afecta a las imágenes grabadas.

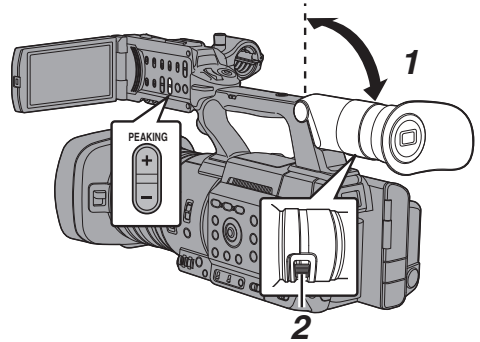

Precaución :

- Esta cámara grabadora utiliza un visor de alta definición para ofrecer un enfoque exacto. Debido a la característica del dispositivo de visualización, es posible que aparezcan colores sobre las imágenes cuando usted parpadee. Esto no debe considerarse un mal funcionamiento. No afecta a las imágenes grabadas, salida SDI ni salida HDMI.

- 1 **Incline el visor verticalmente hasta una posición que permita su fácil visualización.**
- 2 **Gire la palanca de ajuste de visibilidad para ajustar la visibilidad.**
Gire la palanca de ajuste de visibilidad para que la imagen de la pantalla del visor sea más nítida.
- 3 **Ajuste el brillo, el contorno y el contraste de la pantalla del visor.**

Ajuste del brillo

Utilice el menú [VF Bright] para ajustar el brillo de la pantalla del visor.

- Ajuste usando [LCD/VF] → [VF Bright].
(☞ P119 [VF Bright])
- Al aumentar el valor, aumenta el brillo.
[Valores de configuración: entre +10 y -10]
(Valor predeterminado: 0)

Ajuste del color

Utilice el botón [PEAKING +/-] para ajustar el contorno de la pantalla del visor.

El contorno del monitor LCD también se ajustará.

(☞ P38 [Ajuste del color])

Nota : _____

- Para visualizar la pantalla del visor, cierre el monitor LCD o mantenga presionado el botón [DISPLAY].

Ajuste del contraste

Utilice el menú [VF Contrast] para ajustar el contraste de la pantalla del visor.

- Ajuste usando [LCD/VF] → [VF Contrast].
(☞ P119 [VF Contrast])
- Al aumentar el valor, aumenta el contraste.
[Valores de configuración: entre +10 y -10]
(Valor predeterminado: 0)

Visualización en blanco y negro

Se puede visualizar la pantalla del visor en blanco y negro.

- [LCD/VF] → Opción [VF Color] → Pulse el botón de ajuste (●) → "Off" Seleccione → Pulse el botón de ajuste (●).
(☞ P119 [VF Color])

Asignación de funciones a los botones del usuario

Puede asignar funciones a los siguientes botones y utilizarlos como botones de usuario.

Al asignar funciones a los botones, se puede mejorar el grado de utilización de la videocámara. Realice la configuración en las opciones del menú correspondientes a cada botón.

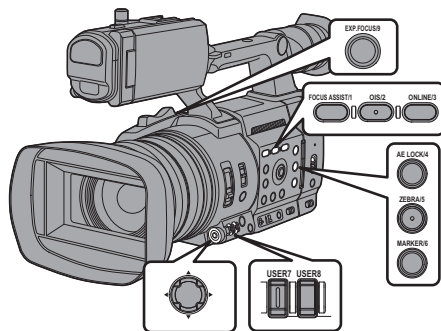

1 Asigna funciones a los botones desde el menú.

Configure cada elemento en los botones de usuario en [Camera Function] → [User Switch Set].

(☞ P110 [Opción User Switch Set])

Nota : _____

- El funcionamiento de los botones está bloqueado por las configuraciones del menú.
- Cuando se muestra la pantalla de menú, estos botones actúan como botones de funcionamiento del menú.

(☞ P101 [Operaciones básicas de la pantalla del menú])

Botón	Opción de menú
Botón [FOCUS ASSIST/1]	USER1
Botón [OIS/2]	USER2
Botón [ONLINE/3]	USER3
Botón [AE LOCK/4]	USER4
Botón [ZEBRA/5]	USER5
Botón [MARKER/6]	USER6
Botón [USER7]	USER7
Botón [USER8]	USER8
Botón [EXP.FOCUS/9]	USER9
Botón frontal en forma de cruz (▲)	USER10 ▲
Botón frontal en forma de cruz (▼)	USER11 ▼
Botón frontal en forma de cruz (◀)	USER12 ◀
Botón frontal en forma de cruz (▶)	USER13 ▶

Luz indicadora y LED

Esta es la lámpara indicadora para grabación, advertencia y red.

La operación cambia de acuerdo con la configuración del menú.

* Ajuste usando [System] → [Tally Lamp]/ [NETWORK LED]/[STATUS LED].

(P141 [Tally Lamp])

(P142 [NETWORK LED])

(P142 [STATUS LED])

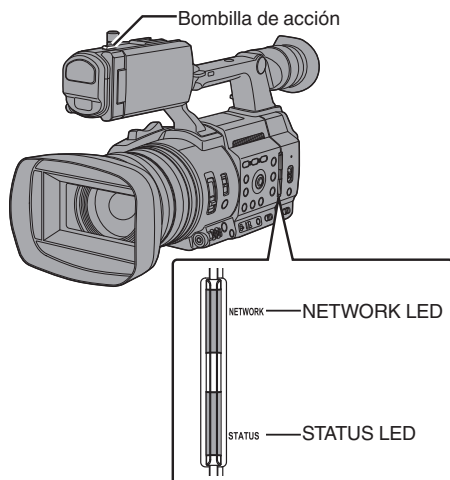

• Comportamiento de la luz indicadora

		Ajuste [Tally Lamp]				
		Rec/Live Streaming	Live Streaming	Rec	External	Off
Estado de la videocámara	Advertencia		▲			-
	Alarma		■			-
	Grabación	●	-	●	-	-
	Durante la transmisión en directo		●	-	-	-
Entrada desde el mando a distancia	PROGRAM	-	-	-	●	-
	PREVIEW	-	-	-	●	-

• Comportamiento de NETWORK LED

	Ajuste [NETWORK LED]	
	On	Off
Activación	■ (Verde)	-
Advertencia	▲ (Rojo)	-
Durante la transmisión en directo	● (Rojo)	-
Esperando conexión de transmisión en directo	● (naranja)	-
Error durante la transmisión en directo	● (naranja)	-

• Comportamiento de STATUS LED

	Ajuste de [STATUS LED]				
	REC/Pre Rec	External	Return over IP	Off	
Activación		■ (Verde)		-	
Advertencia		▲ (Rojo)		-	
En espera de pregrab.	● (Verde)	-	-	-	
Grabación	● (Rojo)	-	-	-	
El espacio restante en los medios se está agotando (Solo durante la grabación)	● (naranja)	-	-	-	
Entrada desde el mando a distancia	PROGRAM	-	● (Rojo)	-	-
	PREVIEW	-	● (Verde)	-	-
Return over IP en curso	-	-	● (Verde)	-	
Error durante Return over IP	-	-	● (naranja)	-	

● : Se ilumina

▲ : Parpadea rápidamente

■ : Parpadea lentamente

Medios de grabación

Esta videocámara guarda el audio y los vídeos grabados, excepto aquellos en calidad "4K EXT (SSD)", en la tarjeta SD (se vende por separado) presente en la ranura de la tarjeta.

El audio y los vídeos en "4K EXT (SSD)" se grabarán en los medios SSD (vendido por separado) en el KA-MC100 Adaptador de medios SSD (vendido por separado) que está insertado en [EXT.SLOT].

Tarjetas compatibles

Combinaciones de ajuste del formato y de tarjetas SD utilizables

System	Format	Bit Rate	Tarjetas SD utilizables
High-Speed	QuickTime (H.264)	4:2:2 10 70M (XHQ), 4:2:2 10 50M (XHQ), 50M (XHQ), 35M (UHQ)	UHS-I U3 o superior
4K		4:2:2 10 150M, 150M 70M	
HD		4:2:2 10 70M (XHQ), 4:2:2 10 50M (XHQ), 50M (XHQ), 35M (UHQ)	UHS-I U1 o superior, o Clase 10 o superior
		QuickTime (MPEG2), MXF (MPEG2) 550	35M (HQ), 25M (SP)
	Exchange (Modelo U)	12M (LP), 8M (LP)	
	MP4 (H.264) (modelo E)	12M (LP), 8M (LP)	
SD	-	-	UHS-I U1 o superior, o Clase 4 o superior
Web	-	-	

Precaución :

- El uso de tarjetas que no sean Panasonic, TOSHIBA o SanDisk puede provocar fallos de grabación o pérdidas de datos.

Medios SSD utilizables

Consulte el "Manual de instrucciones" del adaptador de medios SSD insertado en [EXT.SLOT] para conocer los pasos para montar los medios SSD.

Precaución :

- Consulte la página de información del producto en nuestro sitio web para obtener una lista de los medios SSD que se han probado para verificar su compatibilidad.

Tiempo estimado de grabación de las tarjetas SD

El tiempo estimado de grabación es solamente una guía. Puede que haya diferencias dependiendo de la tarjeta SD que se utilice y de la condición de la batería.

- El tiempo grabable varía en conformidad con los ajustes de [System], [AFormat], [AResolution], [ABit Rate] y [BResolution].
(☞ P144 [AResolution/EXTResolution])
(☞ P145 [ABit Rate/EXTBit Rate])
(☞ P146 [BResolution])

System	4K		
Format	QuickTime (H.264)		
Resolution	3840x2160		
Bit Rate	4:2:2 10 150M	150M	70M
8 GB	6	6	13
16 GB	12	12	26
32 GB	25	25	53
64 GB*	50	50	106
128 GB*	100	100	212
256 GB*	199	200	424
512 GB*	399	401	848

* SDXC (Unidad: minuto)

System	HD, HD + Web (HD)			SD, HD +Web (Web)	HD+Web (Web)	
Format	QuickTime (H.264)					
Resolution	1920x1080	1920x1080, 1280x720		720x480, 720x576	960x540	480x270
Bit Rate	XHQ (70M)	XHQ (50M)	UHQ	HQ	HQ	LP
8 GB	13	18	25	96	274	588
16 GB	26	36	51	194	556	1190
32 GB	52	73	103	391	1119	2396
64 GB*	105	147	207	785	2243	4804
128 GB*	210	295	415	1572	4495	9626
256 GB*	420	590	832	3147	8998	19270
512 GB*	839	1180	1664	6297	18004	38557

* SDXC (Unidad: minuto)

System	HD			
Format	QuickTime (MPEG2) 550 , MXF (MPEG2) 550		Exchange, MP4 (H.264)	
	Resolution	1920x1080, 1440x1080, 1280x720	1440x1080	1920x1080
Bit Rate	HQ	SP	LP (12M)	LP (8M)
8 GB	25	35	68	97
16 GB	51	70	139	197
32 GB	103	141	279	396
64 GB*	206	283	580	794
128 GB*	412	566	1121	1592
256 GB*	825	1133	2245	3186
512 GB*	1651	2267	4482	6376

* SDXC (Unidad: minuto)

Nota : _____

- Si la tarjeta SD tiene archivos que se grabaron con otros dispositivos o desde un ordenador, el tiempo de grabación podría acortarse o puede que la información no se grabe adecuadamente.
- Para cada formato de archivo, esta videocámara permite la grabación de hasta 600 clips en una tarjeta SD. Cuando se graban 600 clips en una tarjeta, el espacio restante se muestra como 0 min independientemente del tiempo de grabación estimado, y ya no podrá realizarse ninguna otra grabación.
- Cuando [System] está configurado en "High-Speed", la visualización del tiempo restante para la grabación en la tarjeta SD se agotará más rápidamente de lo normal.

Protección contra escritura de la tarjeta SD

- ① Deslice el interruptor de protección contra escritura hacia arriba para habilitar la grabación o eliminación de datos.
- ② Deslice el interruptor de protección contra escritura hacia abajo para evitar la grabación o eliminación de datos. (las imágenes de la tarjeta están protegidas).



Tiempo estimado de grabación de los medios SSD

El tiempo estimado de grabación es solamente una guía. Puede que haya diferencias dependiendo del medio SSD que se utilice y del estado de la batería.

- El tiempo grabable varía en conformidad con los ajustes de [System], [EXT]Frame Rate] y [EXT]Bit Rate].

System	4K EXT (SSD)					
Format	ProRes					
Resolution	3840x2160					
Frame Rate	60p			50p		
Bit Rate	422HQ	422	422LT	422HQ	422	422LT
500 GB	34	50	72	40	60	86
1 TB	67	101	144	80	121	173
2 TB	134	201	289	161	241	346
Frame Rate	30p			25p		
Bit Rate	422HQ	422	422LT	422HQ	422	422LT
500 GB	67	100	144	80	120	172
1 TB	134	201	288	161	240	345
2 TB	268	402	576	321	481	690
Frame Rate	24p					
Bit Rate	422HQ	422	422LT			
500 GB	84	125	180			
1 TB	167	251	359			
2 TB	335	502	719			

(Unidad: minuto)

Nota : _____

- El tiempo máximo de grabación continua de "4K EXT (SSD)" es de 4 horas. La grabación se detiene al exceder las 4 horas.

Introducción de una tarjeta SD

Esta cámara grabadora tiene dos ranuras para tarjetas para grabación y reproducción de imagen y sonido (ranuras A y B).

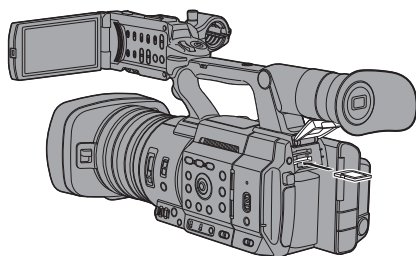

- 1 Abra la tapa de la tarjeta SD.
- 2 Inserte una tarjeta SD en la ranura situando la esquina con muesca de la tarjeta a la derecha.

El indicador de estado de la ranura de la tarjeta muestra que se ha insertado una tarjeta iluminándose en rojo.

- 3 Cierre la cubierta de la tarjeta SD.

Indicador del estado de ranura de tarjeta

La siguiente tabla muestra los estados respectivos de la ranura A y la ranura B.

Bombilla	Estado de ranura
Se ilumina de color rojo	Se está accediendo a la tarjeta SD insertada. (grabando / leyendo datos) No apague la alimentación de la cámara grabadora ni extraiga la tarjeta SD.
Se ilumina de color verde	En modo espera. La tarjeta SD insertada puede utilizarse para grabación o reproducción.
La luz se apaga	<ul style="list-style-type: none"> • No se ha introducido una tarjeta SD. • Se ha introducido una tarjeta no utilizable. • Se ha introducido una tarjeta SD pero se ha seleccionado otra ranura.

Cómo sacar la tarjeta SD

- 1 Compruebe que no se esté intentando acceder a la tarjeta SD que se extrae (el indicador de estado de la ranura de la tarjeta se ilumina de color rojo).
- 2 Abra la tapa de la tarjeta SD.
- 3 Empuje la tarjeta SD y extráigala de la ranura.
- 4 Cierre la cubierta de la tarjeta SD.

Nota :

- Cuando se introducen tarjetas SD en ambas ranuras, se utiliza la ranura seleccionada anteriormente.

Precaución :

- Es posible que se pierdan datos si se apaga la alimentación de la cámara grabadora o se extrae la tarjeta SD cuando se está accediendo a ella. Todos los datos grabados en la tarjeta, incluyendo el archivo al cual se está accediendo, pueden dañarse. Asegúrese de comprobar que el indicador de estado esté iluminado en color verde o apagado antes de apagar la alimentación o de extraer la tarjeta SD.
- Si extrae la tarjeta accidentalmente cuando se está accediendo a ella, vuelva a introducirla solo después de que se haya apagado el indicador de estado.
- Es posible que el dispositivo no reconozca la tarjeta SD si se introduce y extrae la tarjeta en un periodo corto de tiempo. En este caso, retire la tarjeta y espere unos segundos antes de volver a introducirla.

Cambio entre tarjetas SD

Si ambas ranuras para tarjetas tienen tarjetas SD, se puede utilizar el botón [SLOT SEL] para cambiar la tarjeta a utilizar.

Si la memoria de una tarjeta SD se llena durante una grabación, la grabación de datos cambia automáticamente a la otra tarjeta.

Nota :

- El botón [SLOT SEL] se deshabilita durante una grabación o reproducción. Las tarjetas no cambian aunque se pulse el botón.

Inserción del adaptador de medios SSD

Esta videocámara viene con una [EXT.SLOT] para grabar y reproducir audio y vídeos en calidad "4K EXT (SSD)".

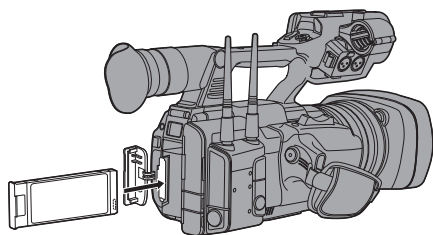

- 1 Apague la videocámara.
- 2 Desmontaje de la batería
- 3 Abra la cubierta de EXT.SLOT.
- 4 Con el terminal USB del adaptador de medios SSD encarado hacia abajo, insértelo en [EXT.SLOT].
Insértelo completamente hasta que la pestaña encaje en su lugar.
- 5 Cierre la cubierta de EXT.SLOT.
- 6 Ponga la batería.
- 7 Encienda la videocámara.

Formateo (inicialización) de un medio de grabación

Cuando se inserta cualquiera de los siguientes medios de grabación (tarjetas SD o medios SSD), [!FORMAT] aparece en el área de visualización de nivel restante.

Formatee la tarjeta utilizando el menú de la cámara grabadora.

- Medios de grabación sin formato
 - Soportes de grabación formateados bajo diferentes especificaciones
- * Para obtener más información sobre el funcionamiento del menú, consulte "[Operaciones básicas de la pantalla del menú] (P 101)".

Precaución :

- Asegúrese de formatear los medios de grabación en esta videocámara. Los medios de grabación formateados en un ordenador o en otros equipos periféricos no pueden utilizarse en esta videocámara.
- Aparece [!RESTORE] en la zona de visualización de nivel restante cuando se introduce un medio de grabación que requiere reparación.

- 1 Seleccione [System] → [Media] → [Format Media].
(P141 [Format Media])
- 2 Seleccione la ranura de la tarjeta a formatear y presione el botón de ajuste (●).

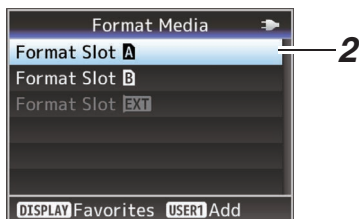

- 3 Se muestra el estado del medio de grabación seleccionado.
- 4 Seleccione [Format] y pulse el botón de ajuste (●).

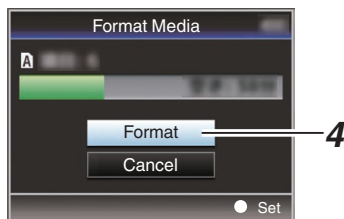

5 Comienza el formateado.

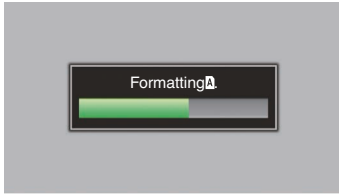

6 El formateado ha finalizado.

Cuando ha finalizado el formateado, aparece "Complete" y la videocámara vuelve a la pantalla [Format Media].

Nota : _____

- El menú no se puede operar mientras el formateo está en curso, pero la grabación es posible en la ranura donde no se ejecuta el formateo.
- El formateado no se puede realizar en los siguientes casos:
 - Cuando la grabación en el medio de grabación a formatear está en proceso.
 - No se ha introducido una tarjeta SD.
 - Se ha activado la protección contra escritura de la tarjeta SD (se muestra).

Precaución : _____

- Si formatea un medio de grabación, se eliminarán todos los datos grabados en él, incluyendo los datos de vídeo y los archivos de configuración.

Reparación del medio de grabación

Es necesario restaurar el medio de grabación si hay algún problema con los datos en el medio de grabación.

Nota : _____

- Aparece [IRESTORE] en la zona de visualización de nivel restante cuando se introduce un medio de grabación que requiere reparación.

1 Seleccione [System] → [Media] → [Restore Media].

(P141 [Restore Media])

2 Seleccione el medio de grabación que desea restaurar y pulse el botón de ajuste (●).

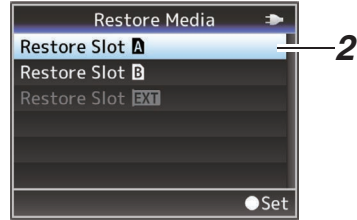

3 Comienza la restauración.

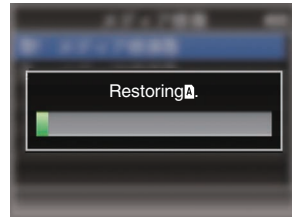

4 La restauración ha finalizado.

- Cuando ha finalizado la restauración, aparece "Complete" y la videocámara vuelve a la pantalla [Restore Media].
- Cuando no hay ningún soporte que requiere restauración, la videocámara vuelve a la pantalla del menú [Media].

Precaución : _____

- Sólo se puede seleccionar [Restore Media] en modo cámara. Sin embargo, no se puede seleccionar mientras se está realizando una grabación con la videocámara. Seleccione [Restore Media] en el modo cámara cuando no se esté realizando una grabación con la videocámara.
- [Restore Media] no restaura la tarjeta SD a su estado original completamente. Si falla la restauración, cambie o formatee el medio de grabación. Recuerde que el formateado borra toda la información incluida en el interior de la tarjeta SD.
- La restauración no se puede realizar en los siguientes casos:
 - Hay una grabación en curso en la cámara grabadora.
 - No se ha introducido una tarjeta SD.
 - Se ha activado la protección contra escritura de la tarjeta SD (se muestra).

Clips grabados en medios de grabación

Carpetas creadas en el medio de grabación

La imagen capturada se graba en diferentes carpetas según los ajustes de [Format].

- Excepto MXF (MPEG2): [DCIM]
- MXF (MPEG2): [PRIVATE] **550**

Nota : _____

- Al formatear (inicializar) el medio de grabación desde el menú [Format Media] de la videocámara, se generarán las carpetas necesarias para la grabación en los ajustes actuales de [System].
- Cuando se modifiquen los ajustes [System] y los ajustes [A]Format/[B]Format, se generarán automáticamente las carpetas necesarias para grabar dichos ajustes.

Precaución : _____

- Si un clip se mueve o se borra dentro de una carpeta con Explorer (Windows) o Finder (Mac), la grabación en el medio de grabación podría fallar si no se realiza el formateo (inicialización) del medio.

Clip (datos grabados) y nombre del clip

- Si se detiene la grabación, las imágenes, el sonido y el resto de datos que se graban desde el inicio hasta la detención se graban como un "clip" en el medio de grabación.
- Se genera automáticamente un nombre de clip de 8 caracteres para el clip grabado. ("Clip Name Prefix" + "número del clip")

Ejemplo: QuickTime

ABCG0001

Número del clip

Se asigna un número en orden ascendente automático en el orden de la grabación.

El número del clip puede ponerse a cero en el menú.*

Clip Name Prefix (cuatro caracteres alfanuméricos)

Se ajusta en "xxxG" ("xxx" indica los últimos tres dígitos del número de serie) de manera predeterminada.

* [Clip Set] → [Reset Clip Number]
(☞ P148 [Reset Clip Number])

Nota : _____

- Antes de que comience la grabación, se puede configurar cualquier carácter para el prefijo del nombre del clip utilizando [System] → [Record Set] → [Clip Set] → [Clip Name Prefix].
(☞ P148 [Clip Name Prefix])
- No se pueden hacer cambios después de la grabación.

Clips grabados

- Los materiales grabados pueden dividirse en varios archivos, pero pueden reproducirse de forma continua en la videocámara.
- Se pueden grabar clips en las dos tarjetas SD de las ranuras A y B en función del tiempo de grabación del clip.

Precaución : _____

- Los clips grabados en distintas tarjetas SD no pueden reproducirse de manera continua. La reproducción continua solamente es posible cuando la grabación se hace en una tarjeta.

Acerca de la función de bloqueo del funcionamiento (KEYLOCK)

Puede utilizar esta función para evitar un mal funcionamiento de la cámara.

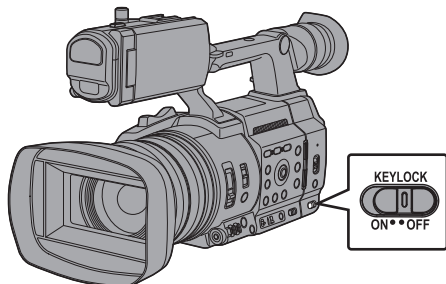

El bloqueo de la operación no es aplicable a los siguientes botones e interruptores.

- Interruptor [POWER ON/OFF]
- Interruptor [ND FILTER]
- Interruptor [TC IN/OUT]
- Anillo de enfoque
- Anillo de zoom
- Anillo del iris
- Palanca de zoom en el fijador
- Palanca de zoom en el asa
- Interruptor [FIX/VAR/OFF]

Nota :

- El bloqueo de operación no se aplica al botón REC si se selecciona "Keylock Except Rec" en [Camera Function] → [KEYLOCK]. (P107 [KEYLOCK])

1 Ajuste el interruptor [KEYLOCK] en "ON".

- El bloqueo de la operación se activa y aparece un icono de bloqueo de operación (🔒) en la pantalla de visualización.
- La función de bloqueo de operación se desactiva cuando el interruptor [KEYLOCK] está configurado en "OFF".

Nota :

- La función de bloqueo de la operación es únicamente válida en el modo cámara. (P18 [Modos de funcionamiento])
- Se pueden realizar las siguientes operaciones remotas incluso cuando la función de bloqueo de la operación está activada ("On").
 - Operación remota desde el mando a distancia con cable conectado al terminal [REMOTE].
 - El funcionamiento remoto de la cámara a través de un navegador web desde dispositivos tales como un teléfono inteligente, tableta o PC.

Procedimientos básicos de filmación

| Configuración

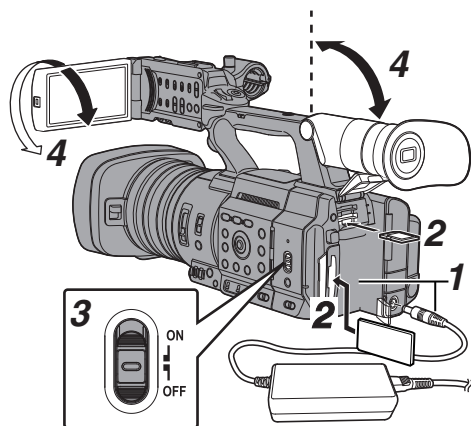

1 Proporcione alimentación a la cámara grabadora mediante batería o adaptador de CA.

(☞ P29 [Fuente de alimentación])

2 Introduzca el medio de grabación

(☞ P42 [Medios de grabación])

3 Encienda la alimentación de la videocámara.

Ajustar el interruptor [POWER ON/OFF] en "ON" inicia la videocámara en el modo cámara para habilitar la filmación.

4 Ajuste el ángulo del monitor de LCD y del visor.

(☞ P37 [Ajuste del monitor de LCD y del visor])

5 Ajuste [System], [Format], [Resolution], [Frame Rate] y [Bit Rate] en [System] → [Record Set] → [Record Format].

- En esta videocámara puede seleccionar la definición de los videos grabados, el formato de archivo para grabación/reproducción y el formato de grabación de video.
- Pulse el botón [MENU/THUMB] para visualizar la pantalla del menú en el monitor LCD y el visor.

| Filmación

1 Configure los parámetros de entrada de video y audio.

Se deben configurar los parámetros de video como ajuste de brillo (iris, contraste, obturador) y ajuste de balance de blancos para comenzar una filmación. También se deben ajustar los parámetros de entrada de audio y el nivel de grabación de audio para la grabación de sonido.

- Ajuste del brillo
(☞ P58 [Ajuste del brillo])
- Ajuste del balance de blancos
(☞ P63 [Ajuste del balance de blancos])
- Ajuste del nivel de grabación y de las configuraciones de entrada de audio
(☞ P68 [Grabación de sonido])

2 Pulse el botón [REC] para comenzar a grabar en el medio de grabación

El indicador luminoso se ilumina en rojo durante la grabación.

- Funcionamiento del zoom
(☞ P53 [Funcionamiento del zoom])
- Ajuste del enfoque
(☞ P54 [Funcionamiento del enfoque])

Nota :

- Si ambas ranuras, A y B, están cargadas con tarjetas SD grabables con la configuración predeterminada de fábrica, al pulsar el botón [REC] se inicia la grabación solo en el medio de la ranura seleccionada.

La configuración de [System] → [Record Set] → [Slot Mode] en "Dual" permite que la grabación se realice simultáneamente en las tarjetas SD en las ranuras A y B.

(☞ P82 [Grabación Dual])

- La luz indicadora se puede desactivar en [System] → [Tally Lamp].

3 Compruebe las últimas imágenes capturadas.

- Pulse el botón de usuario asignado con la función de revisión de clips. Si lo hace, la función se activará y reproducirá las últimas imágenes capturadas en el monitor LCD y en la pantalla del visor.
- Después de la reproducción, la cámara grabadora vuelve al modo espera (STBY).
(☞ P80 [Visualización inmediata de los videos grabados (revisión de clips)])

Selección de la definición del sistema, del formato de archivo y del formato de vídeo

En esta videocámara puede seleccionar la definición de los vídeos grabados, el formato de archivo para grabación/reproducción y el formato de grabación de vídeo.

Configuración del menú Record Format

1 **Ajuste [System], [Format], [Resolution], [Frame Rate] y [Bit Rate] en [System] → [Record Set] → [Record Format].**

2 **Configure cada una de las opciones.**

① [Selección de una definición del sistema] (☞ P 50)

② [Selección de un formato de archivo] (☞ P 50)

③ [Selección de un formato de vídeo] (☞ P 51)

④ [Selección de la relación de aspecto de los vídeos SD] (☞ P 52)

3 **Después de finalizar la configuración para todas las opciones, pulse el botón [FOCUS ASSIST/1].**

- Se cambia el formato de grabación.
- Aparece el mensaje "Please Wait..." en la pantalla mientras se realiza el cambio.

Selección de una definición del sistema

Las siguientes definiciones están disponibles para la selección.

- 4K EXT:
Graba en resolución 4K (3840x2160)
- 4K:
Graba en resolución 4K (3840x2160)
- HD:
Graba en resolución HD (alta definición) (1920x1080, 1440x1080 o 1280x720)
- SD:
Graba en resolución SD (definición estándar) (720x480 o 720x576)
- Web:
Graba en resolución (960x540, 720x480, 720x576 o 480x270) adecuada para la distribución web
- High-Speed:
Graba en resolución HD (1920 × 1080)

Puede seleccionar una definición para las imágenes grabadas en las siguientes opciones de [System].

- 4K EXT (SSD):
Realiza la grabación en 4K EXT en EXT.SLOT.
- 4K:
Graba en calidad 4K en las dos ranuras: A y B.
- HD:
Graba en calidad HD en las dos ranuras: A y B.
- SD:
Graba en calidad SD en las dos ranuras: A y B.
- HD+Web:
Graba en calidad HD en la ranura A y en calidad Web en la ranura B.
(☞ P81 [Grabar simultáneamente con dos definiciones diferentes])
- High-Speed:
Graba en calidad HD en las dos ranuras: A y B.

Selección de un formato de archivo

Seleccione un formato de archivo en [A]Format/[B]Format].

Los siguientes formatos de archivo están disponibles para la selección.

- QuickTime (MPEG2):
Formato de archivo QuickTime (.MOV)
- MXF (MPEG2): Formato de archivo MXF
- QuickTime (H.264):
Formato de archivo QuickTime (.MOV)
- Exchange: (Solo modelo U)
Formato Sports Video Interop Group (.MP4)
- MP4 (H.264): (Solo modelo E)
Formato de archivo MP4

Nota : _____

- Cuando [System] se ajusta en "4K EXT (SSD)", este elemento se fija en "ProRes".
- Se puede seleccionar Exchange (modelo U) y MP4 (modelo E) solo cuando [System] está configurado en "HD".
- Cuando se selecciona Exchange (modelo U) o MP4 (modelo E), no podrá usar la función de cortador de clips ni de grabación de copia de seguridad.

Selección de un formato de vídeo

Los valores seleccionables de [Frame Rate]/[Bit Rate] cambian en función de la configuración de [System]/[Format]/[Resolution].

Lista de formatos

La siguiente es una lista de los formatos de archivo y formatos de vídeo que se pueden seleccionar en esta cámara grabadora.

■ Cuando [System] se ajusta en “4K EXT (SSD)”

Record Format			
EXT Format	EXT Resolution	EXT Frame Rate	EXT Bit Rate
ProRes	3840x2160	60p, 50p, 30p, 25p, 24p	422HQ, 422, 422LT

Nota :

- [Rec Mode] se fija como “Normal”.
- [Slot Mode] se fija como “----”.
- Las siguientes funciones no se pueden utilizar al seleccionar 4K EXT (SSD).
View Remote, Live Streaming, Return over IP o Función de superposición

■ Si [System] se ajusta en “4K”

Record Format			
A Format	A Resolution	A Frame Rate	A Bit Rate
QuickTime (H.264)	3840x2160	30p, 25p, 24p	4:2:2 HQ 150M, 150M, 70M

Nota :

- Las siguientes funciones no se pueden utilizar al seleccionar 4K.
View Remote, Live Streaming, Return over IP o Función de superposición
- Cada elemento para la ranura B se fija en el mismo ajuste que la ranura A.

■ Cuando [System] se ajusta en “HD” o “HD+Web”, las opciones para la ranura A son:

Record Format			
A Format	A Resolution	A Frame Rate	A Bit Rate
QuickTime (MPEG2), MXF (MPEG2)	1920x1080	60i, 50i, 30p, 25p	35M (HQ)
550	1440x1080	60i, 50i	35M (HQ), 25M (SP)
	1280x720	60p, 50p	35M (HQ)
QuickTime (H.264)	1920x1080	60p, 50p	4:2:2 HQ 70M (XHQ), 4:2:2 HQ 50M (XHQ), 50M (XHQ)
		60i, 50i, 30p, 25p, 24p	4:2:2 HQ 50M (XHQ), 50M (XHQ), 35M (UHQ)
	1280x720	60p, 50p	4:2:2 HQ 50M (XHQ), 35M (UHQ)
Exchange (modelo U)	1920x1080	60p	12M (LP)
	1280x720		8M (LP)
MP4 (H.264) (modelo E)	1920x1080	50p	12M (LP)
	1280x720		8M (LP)

Nota :

- Cuando [System] se ajusta a “HD”, cada elemento para la ranura B se fija en el mismo ajuste que la ranura A.
- Cuando [System] se establece en “HD+Web”, [Format] queda fijado en “QuickTime(H.264)”.
- Cuando [A Format] se configura en “Exchange” o “MP4(H.264)”, la selección solo es posible cuando [System] se configura en “HD”.
- Las siguientes funciones no se pueden utilizar al seleccionar HD+Web.
View Remote, Live Streaming o Return over IP

■ Cuando [System] se ajusta en “High-Speed”

Record Format			
A Format	A Resolution	A Frame Rate	A Bit Rate
QuickTime (H.264)	1920x1080	120/60p, 100/50p	4:2:2 10i 70M (XHQ), 4:2:2 10p 50M (XHQ), 50M (XHQ)
		120/30p, 100/25p, 120/24p	4:2:2 10i 50M (XHQ), 35M (UHQ)

Nota :

- [Rec Mode] se fija como “Normal”.
- La [Slot Mode] se fija como “Series”.
- Las siguientes funciones no se pueden utilizar al seleccionar High-Speed.
View Remote, Live Streaming, Return over IP, Upload del clip grabado, grabación con marca de tiempo, Detección de rostros o Función de superposición
- Los ajustes para la ranura B son los mismos que para ranura A.
- “Rec Run” y “Regen” son las únicas configuraciones de generador TC disponibles.
- No es posible ajustar una velocidad de obturación más lenta que la velocidad de fotogramas.
- El ángulo de visión cambia a teleobjetivo.
(Conversión de 35 mm: [Normal] 28,0 mm a 560,0 mm → [High-Speed] 56,1 mm a 1122 mm)
- La sensibilidad de la filmación a alta velocidad es menor que la de la filmación normal. Para capturar imágenes más bellas, se recomienda filmar en un entorno iluminado.
- El espacio restante en el medio (tiempo de grabación en el medio de grabación) se agota con mayor rapidez de lo habitual.
(Ejemplo: Para 120/60p, ya que la velocidad de grabación es dos veces más rápida que de costumbre, el espacio restante en el medio se reduce aproximadamente al doble de la velocidad).

■ Si [System] se ajusta en “SD”

Record Format			
A Format	A Resolution	A Frame Rate	A Bit Rate
QuickTime (H.264)	720x480	60i (Modelo U)	8M (HQ)
	720x576	50i (modelo E)	

Nota :

- La siguiente función no se puede utilizar al seleccionar SD.
Función de superposición
- Cada elemento para la ranura B se fija en el mismo ajuste que la ranura A.

■ Cuando [System] se ajusta en “HD+Web”, las opciones para la ranura B son:

Record Format			
B Format	B Resolution	B Frame Rate	B Bit Rate
QuickTime (H.264)	960x540	30p, 25p, 24p	3M (HQ)
	720x480	60i	8M (HQ)
	720x576	50i	
	480x270	30p, 25p, 24p	1.2M (LP)

Nota :

- Las siguientes funciones no se pueden utilizar al seleccionar HD+Web.
View Remote, Live Streaming o Return over IP

Selección de la relación de aspecto de los videos SD

Para configurar la relación de aspecto de la imagen de la grabación SD cuando [System] se ajusta en “SD”. Puede seleccionar “16:9” o “4:3”.
(P146 [SD Aspect])

Nota :

- Para condiciones distintas a las de arriba, este elemento quedará fijado en “16:9”.

Funcionamiento del zoom

Ajusta el ángulo de visión.

Relación de zoom óptico: 1x a 20x

Relación de zoom dinámico: 1x a 40x

Realice los ajustes utilizando [Camera Function] → [Zoom] → [Dynamic Zoom].

( P107 [Dynamic Zoom])

El zoom puede aplicarse utilizando lo siguiente.

- Palanca de zoom en el fijador
- Palanca de zoom en el asa
- Anillo del zoom en la sección de la lente

Durante la operación del zoom, aparecerá la barra o el número del zoom aparecerá en la esquina superior derecha de la pantalla.

( P156 [Visualización de zoom])

Precaución : _____

- En función de la velocidad del zoom, podrá grabarse el ruido de la unidad del zoom del zoom motorizado.

Utilizar la palanca de zoom en el fijador

1 Pulse la palanca de zoom para ampliar la imagen.

- La velocidad del zoom cambia dependiendo de la presión ejercida sobre la palanca de zoom.
- Hace zoom hacia el gran angular y aumenta el ángulo de visión cuando se pulsa “W”.
- Hace zoom hacia telefoto y disminuye el ángulo de visión cuando se pulsa “T”.

Utilizar la palanca de zoom en el asa

1 Ajuste el interruptor de velocidad del zoom [FIX/VAR/OFF] como “FIX” o “VAR”.

Nota : _____

- El ajuste como “FIX” permitirá que el zoom cambie a la velocidad establecida en [Handle Zoom Speed].
 - Ajuste la velocidad del zoom utilizando [Camera Function] → [Zoom] → [Handle Zoom Speed].
- ( P107 [Handle Zoom Speed])

2 Pulse la palanca de zoom del asa para ampliar la imagen.

Nota : _____

- Cuando el interruptor de velocidad del zoom [FIX/VAR/OFF] se ajuste como “OFF”, la palanca del zoom del asa no podrá utilizarse.

Uso del anillo del zoom en la sección de la lente

Puede ajustar el ángulo de visión preferente girando el anillo del zoom.

Guardar/recuperar la posición actual del zoom (zoom predefinido)

Esto le permitirá guardar hasta tres posiciones de zoom.

1 Asigne la función “Preset Zoom1”, “Preset Zoom2”, o “Preset Zoom3” a cualquiera de los botones de usuario.

( P40 [Asignación de funciones a los botones del usuario])

( P110 [Del USER1 al USER9, USER10 ▲, USER11 ▼, USER12 ◀, USER13 ▶])

2 Guarde la posición actual de zoom.

- Pulse cualquiera de los botones de usuario asignados con la función “Preset Zoom1”, “Preset Zoom2” o “Preset Zoom3” durante más de 1 segundo.
- La posición actual del zoom se almacenará.

3 Recupere la posición de zoom guardada.

- Pulse cualquiera de los botones de usuario asignados con la función “Preset Zoom1”, “Preset Zoom2” o “Preset Zoom3” y suéltelo en menos de 1 segundo.
- La videocámara activará el zoom y utilizará la posición de zoom guardada.

Nota : _____

- Ajuste la velocidad de desplazamiento de la posición del zoom predefinida y la tasa de cambio para iniciar y detener la operación de zoom predefinido en [Camera Function] → [Zoom] → [Preset Zoom] → [Speed]/[Ease In]/[Ease Out].
- ( P108 [Preset Zoom])
- El uso de otras funciones de zoom durante una recuperación de posición de zoom dará por cancelada la recuperación.

Funcionamiento del enfoque

Ajuste automático del enfoque

1 Ajuste el interruptor [FOCUS AUTO/MANU] en "AUTO".

El icono de enfoque automático **AF** aparece en la pantalla.

Nota : _____

- Cuando [Camera Function] → [Focus] → [AF Assist] está configurado en "Direction", es posible mover el punto de enfoque automático girando el anillo de enfoque.
(☞ P108 [AF Assist])
- El área AF se puede configurar en [Camera Function] → [Focus] → [AF Area]. Al seleccionar "Multi" se muestra un icono "Multi", mientras que al seleccionar "Wide" se muestra un icono "Wide".
(☞ P108 [AF Area])

Enfoque automático con un solo toque

En modo de enfoque manual, al pulsar el botón [PUSH AUTO] (en menos de un minuto), la videocámara enfoca en el centro del fotograma de forma automática.

Nota : _____

- La detección de rostros no funciona durante el modo de enfoque automático con un solo toque.
- La asistencia AF no funciona.
- Una vez finalizada la operación, la videocámara vuelve de forma automática al modo de enfoque manual.
- El enfoque automático con un solo toque funciona haciendo énfasis en la velocidad de enfoque. Esta función no es adecuada durante la grabación.

Ajuste temporal de enfoque automático (Enfoque automático mediante toque)

- La videocámara cambiará temporalmente al modo de enfoque automático y ajustará automáticamente el enfoque cuando se pulse el botón [PUSH AUTO] durante la grabación en modo de enfoque manual.
- Suelte el botón [PUSH AUTO] para volver al modo de enfoque manual.

Nota : _____

- La detección de rostros no funciona durante el modo de enfoque automático mediante toque.

Bloquear el enfoque

Mientras está en el modo de enfoque automático, al presionar el botón [PUSH LOCK] se bloquea el enfoque en el punto correspondiente.

Aparece un icono **L** cuando el enfoque está bloqueado.

Nota : _____

- Realizar cualquier operación de enfoque con el enfoque bloqueado desactiva el bloqueo del enfoque.

Ajuste manual del enfoque

1 Ajuste el interruptor [FOCUS AUTO/MANU] en "MANU".

El icono de enfoque manual **MF** aparece en la pantalla.

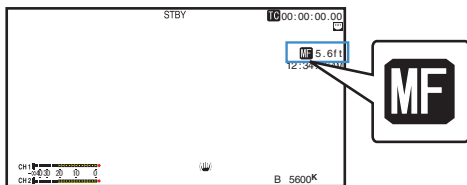

2 Gire el anillo de enfoque para ajustar el enfoque.

Nota : _____

- El uso de la función de ayuda al enfoque o del enfoque expandido facilita el enfoque.
(☞ P55 [Función de asistencia de enfoque])
(☞ P56 [Función de enfoque expandido])
- Al pulsar el botón [PUSH AUTO] en el modo de enfoque manual se activa el modo de enfoque automático con un solo toque, mientras que al mantener pulsado el botón [PUSH AUTO] se activa el modo de enfoque automático mediante toque.
(☞ P54 [Enfoque automático con un solo toque])
(☞ P54 [Ajuste temporal de enfoque automático (Enfoque automático mediante toque)])

Función de asistencia AF

Configure esta función para acercar o alejar el punto de enfoque automático de la cámara o para activar MF temporalmente girando el anillo de enfoque.

- Ajuste [Camera Function] ➔ [Focus] ➔ [AF Assist].
 - Direction:

Esta opción le permite desplazar el punto de enfoque automático hacia direcciones lejanas o cercanas girando el anillo de enfoque en AF. El enfoque se ajusta automáticamente a un punto de enfoque cerca de la posición donde se detiene el giro del anillo de enfoque.
 - Manual:

Activa temporalmente la función MF cuando el anillo de enfoque se gira durante el proceso de AF. La videocámara regresa al modo AF cuando no se utiliza el anillo de enfoque durante algún tiempo.

Función de asistencia MF

Esta función activa la función de AF durante un breve período cuando se gira el anillo de enfoque durante el proceso de MF.

- Ajuste [Camera Function] ➔ [Focus] ➔ [MF Assist].
 - On:

Girar el anillo de enfoque durante el proceso de MF activa la función de AF durante un breve período tras la operación, y después la videocámara regresa al modo MF.

Función de asistencia de enfoque

- Si se pulsa el botón [F.ASSIST/1] durante una filmación, la zona enfocada se muestra de color. Lo que hace posible un enfoque fácil y preciso.
- Seleccione el color (azul, rojo o verde) en el menú.

Nota :

- Cuando [LCD/VF] ➔ [Shooting Assist] ➔ [Focus Assist] ➔ [Type] se ajusta en "ACCU-Focus", la profundidad de campo disminuye para facilitar el enfoque. (☞ P120 [Focus Assist])
- La función "ACCU-Focus" cambia automáticamente a "Off" después de unos 10 segundos.
- Seleccione el color de visualización en [LCD/VF] ➔ [Shooting Assist] ➔ [Focus Assist] ➔ [Color]. (☞ P120 [Color])
- Si utiliza simultáneamente la función de cebra y la función de ayuda al enfoque, puede ser difícil percibir el efecto de la ayuda al enfoque. En este caso, desactive la función de cebra.

Configuración de la función de asistencia de enfoque en un botón de usuario

Puede asignar la función "Focus Assist" a un botón de usuario.

- (☞ P40 [Asignación de funciones a los botones del usuario])

Función Focus Assist +

- Puede activar la función de ayuda al enfoque y el enfoque expandido pulsando simultáneamente el botón de usuario asignado con "Focus Assist +".

Nota :

- "Expanded Focus" se visualiza durante la operación "Focus Assist +" independientemente del ajuste en [Camera Function] ➔ [User Switch Set] ➔ [Expanded Focus].

| Función de enfoque expandido

Puede ampliar el área preferente pulsando el botón [EXP.FOCUS/9]; al hacerlo habilita la estabilización sencilla del enfoque de precisión.

- * También puede usar el botón asignado con la función "Expanded Focus" en lugar del botón [EXP.FOCUS/9].
 (☞ P40 [Asignación de funciones a los botones del usuario])
 (☞ P110 [Del USER1 al USER9, USER10 ▲, USER11 ▼, USER12 ◀, USER13 ▶])

1 Pulse el botón [EXP.FOCUS/9].

- El área central de la pantalla se amplía por primera vez.
- Para la subsiguiente operación del botón, el área en la que la operación fue realizada por última vez será ampliada.



2 Use el botón con forma de cruz (▲▼◀▶) para magnificar el área preferente.

- La parte que se está ampliando se muestra en la esquina inferior derecha de la pantalla.

3 Pulse el botón [CANCEL] para cancelar el ajuste.

Nota : _____

- La visualización de la pantalla ampliada equivale a punto por punto.
- Para ajustar la operación al pulsar el botón, vaya a [Camera Function] → [User Switch Set] → [Expanded Focus].
 (☞ P111 [Expanded Focus])
- Mantener pulsado el botón de ajuste (●) restaura la posición de ampliación.
- Esta función se puede utilizar junto con la función de ayuda al enfoque.
- Ampliar una imagen no altera el tamaño de la imagen grabada.
- El botón en forma de cruz no se puede usar como botón de usuario mientras se amplía el área.
- Esta función no está disponible si [System] → [Record Set] → [Record Format] → [System] se ajusta en "SD".
- Cuando la pantalla se apague, el área ampliada en la parte inferior derecha de la pantalla no se visualizará.

Ajuste del enfoque mediante detección de rostros

Esta función detecta los rostros humanos y ajusta automáticamente el enfoque durante el enfoque automático.

También sigue objetos en movimiento. Cuando se detectan varios rostros, es posible seleccionar uno de ellos para enfocarlos.

Nota : _____

- Esta función también puede ajustar el brillo automáticamente según el brillo del rostro detectado.
 (☞ P109 [Parámetros de la función Face Detection])

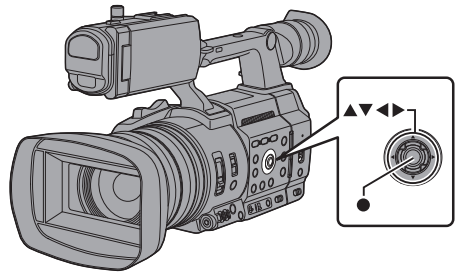

- 1 **Asigne la función “Face Detection” a cualquiera de los botones de usuario.**
(☞ P40 [Asignación de funciones a los botones del usuario])
- 2 **Enfoque la videocámara sobre una persona y pulse el botón de usuario asignado “Face Detection”.**
 - Cuando se activa la detección de rostros, aparece el icono de detección de rostros (👤).
 - Aparecerá un marco de color naranja sobre el rostro de la persona situada más cerca del centro de la pantalla. Aparecerán marcos azules sobre los rostros de las demás personas.
 - El enfoque se ajustará automáticamente para la persona seleccionada.

Nota : _____

- Cuando el botón asignado con “Face Only AF” o el elemento [Camera Function] ➔ [Face Detection] ➔ [Face Only AF] está configurado en “On”, “ONLY” aparece a la derecha del icono de detección de rostro y el enfoque automático solo funciona cuando se detecta un rostro. Cuando no se puede detectar un rostro, la videocámara cambia al enfoque manual.



Nota : _____

- Si no aparece el fotograma de detección, asegúrese de que esté seleccionado el modo de enfoque automático. Igualmente, si [Face Detection] se ajusta en “AF&AE”, ajuste al menos una de las opciones de iris, ganancia y control de obturación electrónica al modo de ajuste automático.
(☞ P58 [Ajuste automático del brillo: Modo de ajuste de brillo automático (AE)])
(☞ P59 [Modo iris automático (ajuste automático)])
(☞ P60 [Modo de contraste automático (ajuste automático del contraste)])
(☞ P61 [Modo obturador automático (ajuste automático del obturador)])

Selección de una persona concreta entre varias

- 1 **Mantenga pulsado el botón de usuario que tenga asignado “Face Detection”.**
 - La cámara grabadora entrará en el modo de selección de rostros y el icono de detección de rostros (👤) parpadeará.
 - Aparecerá un marco de color naranja sobre el rostro de la persona situada más cerca del centro de la pantalla. Aparecerán marcos azules sobre los rostros de las demás personas.

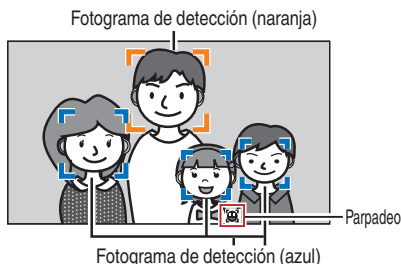

- 2 **Seleccione a una persona concreta.**

- Use el botón con forma de cruz (◀▶▲▼) para seleccionar una persona.
- Aparecerá un marco de color naranja sobre el rostro de la persona seleccionada y el enfoque se ajustará automáticamente.

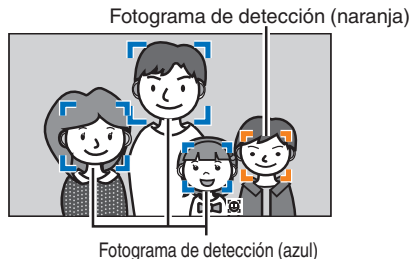

- 3 **Pulse el botón de ajuste (●) para confirmar la persona para detección de rostros.**

Nota : _____

- Pulse el botón [CANCEL] para cancelar la selección.
- Se puede seleccionar un rostro girando el anillo de enfoque sin ingresar al modo de selección de rostro.
- La sensibilidad de detección y la duración para mantener el enfoque actual después de perder de vista el rostro se pueden configurar en [Camera Function] ➔ [Face Detection] ➔ [Sensitivity]/[Holding Duration].
(☞ P109 [Sensitivity])
(☞ P109 [Holding Duration])

Ajuste del brillo

Ajuste el brillo utilizando las funciones de iris, contraste, velocidad del obturador y filtro ND de acuerdo con el brillo del objeto.

Ajuste automático del brillo: Modo de ajuste de brillo automático (AE)

Las funciones de iris, ganancia, velocidad del obturador y filtro ND se ajustan de acuerdo con el brillo del objeto para mantener un brillo óptimo. Para ajustar sólo el iris, el obturador y el contraste a modo automático, ajuste el interruptor [FULL AUTO] a "OFF" antes de ajustar cada elemento al modo de ajuste automático.

1 Ajuste ganancia, iris y obturador en modo automático.

- [Ajuste del iris] (☞ P 59)
- [Configuración del contraste] (☞ P 60)
- [Configuración del obturador electrónico] (☞ P 61)

2 Ajuste el nivel de objetivo (más claro/más oscuro) para mantener un brillo óptimo durante el ajuste automático.

- Esto se puede configurar con el botón en forma de cruz (◀▶) en el lateral de la videocámara.
- Esto se puede configurar en [Camera Function] → [AE Level].

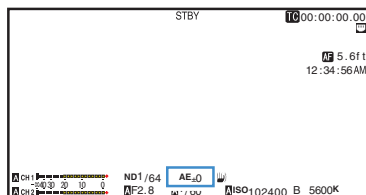

Nota : _____

- Ajustar el interruptor [FULL AUTO] en "ON" para entrar en el modo automático total también activa el modo de ajuste de brillo automático (AE). En este caso, el balance de blancos también se cambia al modo automático de manera forzada.
- La velocidad de convergencia del ajuste automático para el ajuste de brillo automático (AE) se puede configurar en el menú. (☞ P105 [AE Speed])
- Si uno o más elementos (ganancia, iris y obturador) se ajustan en el modo automático, podrá fijarse el valor de las opciones correspondientes al pulsar el botón de usuario al que se le haya asignado "AE Lock". (☞ P111 [AE Lock])
- Si uno o más elementos (ganancia, iris y obturador) se ajustan en el modo automático, se activa el modo de ajuste de brillo automático (AE).

Ajuste manual del brillo

Cuando el interruptor [FULL AUTO] se ajusta en "OFF", algunas o todas las opciones (iris, ganancia y obturador) se pueden ajustar manualmente.

1 Ajuste el interruptor [FULL AUTO] en "OFF".

2 Ajuste iris, ganancia y velocidad del obturador.

- [Ajuste del iris] (☞ P 59)
- [Configuración del contraste] (☞ P 60)
- [Configuración del obturador electrónico] (☞ P 61)

Nota : _____

- El brillo no se puede ajustar manualmente en el modo automático total.
- Si el iris, el contraste y la velocidad del obturador se ajustan manualmente, el ajuste [AE Level] se desactiva provisionalmente.

Ajuste del iris

Ajuste la abertura del iris del objetivo según el brillo del sujeto.





Modo iris automático (ajuste automático)

- 1 **Ajuste el interruptor [FULL AUTO] en “OFF”.**
- 2 **Pulse el botón [IRIS] para ajustar el modo de iris automático.**

El iris se ajusta automáticamente según el brillo del objeto.

Aparece un icono  en el lado izquierdo del valor de apertura del objetivo (número F) durante el modo de iris automático.

Nota : _____

- Ajustar el interruptor [FULL AUTO] en “ON” para entrar en el modo automático total también activa el modo de iris automático. En este caso, la ganancia, el obturador y el balance de blancos también entran en el modo automático de manera forzada.
- El límite de apertura/cierre del iris puede ajustarse en [Camera Function] → [Auto Iris Limit (OPEN)] [Auto Iris Limit (CLOSE)] durante el modo de iris automático.
( P106 [Auto Iris Limit (OPEN)])
( P106 [Auto Iris Limit (CLOSE)])
- El nivel objetivo de control (más claro/más oscuro) del iris automático se puede configurar con el botón en forma de cruz () en el lateral de la unidad de grabación de la cámara o en [Camera Function] → [AE Level].
- La velocidad de convergencia del iris automático se puede configurar en el menú.
( P105 [AE Speed])
- Mientras se encuentre en el modo de iris automático, y si [AE/FAW Lock] está ajustado en “AE” o “AE/FAW”, un icono  aparece en el lado izquierdo del valor de apertura del objetivo (número F) durante la operación de bloqueo.

Modo iris manual (ajuste manual)

El valor de apertura (Número de F) de la lente puede configurarse manualmente.

- 1 **Ajuste el interruptor [FULL AUTO] en “OFF”.**
- 2 **Pulse el botón [IRIS] para ajustar el modo de iris manual.**
Se muestra el valor de apertura de la lente (número F).

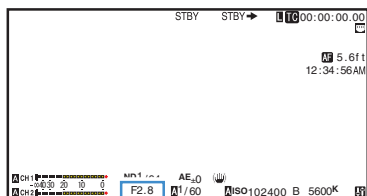

3 Gire el anillo del iris de la lente para ajustar el iris manualmente.

El Número de F abierto de la apertura varía según la posición del zoom.

Extremo de gran angular [W] : F2.8

Extremo tele [T] : F4.5

Número de F	Descripción
Disminución	El sujeto aparece más claro. El rango enfocado se hace más nítido, mientras que el fondo se emborrona para producir una imagen suave.
Aumento	El sujeto aparece más oscuro. El fondo de la imagen se enfoca también.

Nota : _____

- Pulsar el botón [PUSH AUTO] en el modo de iris manual activa el modo de iris automático con un solo toque, mientras que mantener pulsado el botón [PUSH AUTO] activa el modo de iris automático mediante toque.

Iris automático con un solo toque

Cuando la videocámara se encuentre en modo de iris manual, pulse el botón [PUSH AUTO] para ajustar el iris de acuerdo con el brillo del objeto.

Iris automático mediante toque

Cuando la videocámara se encuentre en el modo de iris manual, mantenga pulsado el botón [PUSH AUTO] para cambiar temporalmente al modo de iris automático. El iris se ajustará automáticamente según el brillo del sujeto.

Acerca del número de F del iris

Pueden aparecer borrosidades causadas por una “pequeña difracción del obturador” si el diámetro del iris es demasiado pequeño. Cuando esto suceda, el número de F en la pantalla se vuelve de color gris para advertirle de que el número de F de difracción del iris ha sido excedido.

Se recomienda usar adecuadamente los filtros ND para evitar que el número de F se vuelva de color gris.

Configuración del contraste

Esta función aumenta eléctricamente la sensibilidad de la luz cuando hay iluminación insuficiente sobre el objeto. Se puede configurar el contraste del amplificador de vídeo según el brillo del objeto. Seleccione el modo de configuración según las condiciones de filmación.

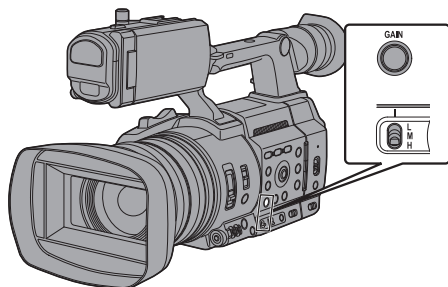

Modo de contraste automático (ajuste automático del contraste)

1 Ajuste el interruptor [FULL AUTO] en “OFF”.

2 Pulse el botón [GAIN] para ajustar la cámara en el modo AGC.

La ganancia del amplificador de vídeo se ajusta automáticamente según el brillo del sujeto.

Aparece el icono en el lado izquierdo del valor de ganancia en el modo AGC.

Nota : _____

- Ajustar el interruptor [FULL AUTO] a “ON” para entrar en modo automático total también activa el modo de contraste automático. En este caso, el iris, el obturador y el balance de blancos también entran en el modo automático de manera forzada.
- La operación de cambio del interruptor [GAIN L/M/H] es desactivada en el modo automático total.
- El límite superior del valor de configuración de ganancia durante el funcionamiento en modo AGC puede ajustarse en [Camera Function] ➔ [AGC Limit].
(P105 [AGC Limit])
- Mientras se encuentre en el modo de ganancia automática, y si [AE Lock] está ajustado en “AE” o “AE/FAW”, un icono aparece en el lado izquierdo del valor de la ganancia durante la operación de bloqueo.

Modo de contraste manual (cambio manual de contraste)

1 Ajuste el interruptor [FULL AUTO] en “OFF”.

2 Pulse el botón [GAIN] para ajustar la cámara en el modo de ganancia manual y, a continuación, seleccione el interruptor [GAIN L/M/H].

- Utilice el interruptor [GAIN L/M/H] para visualizar la ganancia del amplificador de vídeo seleccionado.
- El nivel de ganancia aparece en la pantalla.
- Desaparece el icono de la pantalla.

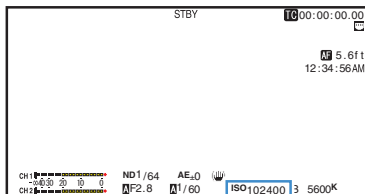

- Las posiciones predeterminadas del interruptor son las siguientes:

[L] : 0 dB
[M] : 6dB
[H] : 12dB

Nota : _____

- Puede modificar el valor de contraste de cada posición en el menú. Si se aumenta la sensibilidad, la pantalla podría tener un aspecto más granuloso.
(P106 [GAIN L, GAIN M, GAIN H])

Configuración del obturador electrónico

Se puede cambiar la velocidad del obturador (el tiempo de cada fotograma de filmación) utilizando la función de obturador electrónico. El obturador electrónico se puede ajustar manual o automáticamente.

Modo obturador automático (ajuste automático del obturador)

- 1 **Ajuste el interruptor [FULL AUTO] en "OFF".**
- 2 **Pulse el botón [SHUTTER] para ajustar en el modo de obturación automática.**
 - El icono **A** aparece en la pantalla.
 - El modo de obturador automático ajusta la velocidad de obturación automáticamente según el brillo del objeto.
- 3 **Ajuste el rango controlable del obturador automático en [Camera Function] → [EEI Limit].**
(☞ P106 [EEI Limit])

Nota : _____

- Ajustar el interruptor [FULL AUTO] en "ON" para entrar en el modo automático total también activa el modo de obturador automático. En este caso, el iris, la ganancia y el balance de blancos también entran en el modo automático de manera forzada.
- En el modo Obturador automático, el cambio de la velocidad de obturación con el botón en forma de cruz (▲▼) en el lateral de la videocámara y el cambio del modo del obturador con el botón de ajuste (●) están deshabilitados.
- Mientras se encuentre en el modo de obturador automático, y si [AE/FAW Lock] está ajustado en "AE" o "AE/FAW", un icono **L** aparece en el lado izquierdo de la velocidad del obturador durante la operación de bloqueo.

Modo de obturador manual (cambio manual del obturador)

- 1 **Ajuste el interruptor [FULL AUTO] en "OFF".**
- 2 **Pulse el botón [SHUTTER] para ajustar el modo de obturador manual.**
 - Desaparece el icono **A** de la pantalla.
 - Utilice el botón de ajuste (●) para cambiar los modos de obturador y el botón con forma de cruz (▲▼) para cambiar las velocidades.

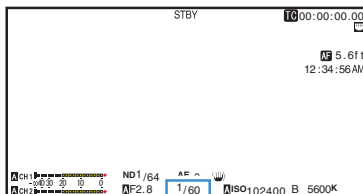

Cambio del modo obturador

Pulse el botón de ajuste (●) para activar/desactivar el obturador.

Nota : _____

- Cuando el obturador esté activado, configure el elemento [Camera Function] → [Shutter] como "Step" o "Variable". "Step" es la configuración predeterminada de fábrica.
(☞ P105 [Shutter])

Cambio de la velocidad del obturador

Cuando el obturador esté activado, utilice el botón con forma de cruz (▲▼) para configurar la velocidad de obturación. El rango ajustable de la velocidad del obturador varía según la configuración de formato de video.

Nota : _____

- Para visualizar el obturador en ángulo (DEG), ajuste [A]Frame Rate en "25p" o "24p" y ajuste [LCD/VF] → [Display Type] → [Shutter] en "DEG".
(☞ P145 [A]Frame Rate/ [EXT]Frame Rate)
(☞ P105 [Shutter])

Después de que la indicación de la velocidad del obturador se vuelva blanca, el valor de ajuste se puede cambiar usando el botón con forma de cruz (▲▼).

■ Para “Step”

Velocidad de obturación	Frame Rate				
	60p, 60i, 30p	50p, 50i, 25p	24p	120/60p, 120/30p, 120/24p	100/50p, 100/25p
1/10000	✓	✓	✓	✓	✓
1/4000	✓	✓	✓	✓	✓
1/2000	✓	✓	✓	✓	✓
1/1000	✓	✓	✓	✓	✓
1/500	✓	✓	✓	✓	✓
1/250	✓	✓	✓	✓	✓
1/120	✓	✓	✓	✓*	✓
1/100	✓	✓	✓	-	✓*
1/60	✓*	✓	✓	-	-
1/50	-	✓*	✓	-	-
1/48	-	-	✓*	-	-
1/30	✓	-	-	-	-
1/25	-	✓	-	-	-
1/24	-	-	✓	-	-
1/15	✓	-	-	-	-
1/12,5	-	✓	-	-	-
1/12	-	-	✓	-	-
1/7,5	✓	-	-	-	-
1/6,25	-	✓	-	-	-
1/6	-	-	✓	-	-

* Cuando el obturador está ajustado en [OFF]

■ Para “Variable”

Velocidad de obturación	Frame Rate		
	60p, 60i, 30p	50p, 50i, 25p	24p
Límite superior (Valor predeterminado)	1/9860	1/10118	1/9860
Límite inferior	1/60,00	1/50,00	1/48,00
	1/30,00	1/25,00	1/24,00

Velocidad de obturación	Frame Rate	
	120/60p, 120/30p, 120/24p	100/50p, 100/25p
Límite superior (Valor predeterminado)	1/9860	1/10118
Límite inferior	1/120,0	1/100,0
	1/120,0	1/100,0

Nota :

- Las operaciones del botón con forma de cruz (▲▼) y del botón de ajuste (●) se desactivan en los siguientes casos.
 - Durante la visualización previa de clips
 - Durante la visualización de la pantalla de confirmación de formateado
 - Seleccionar una cara usando detección de rostros
 - Al seleccionar una zona de fotometría con [Spot Meter] ajustado en “Manual”
 - Durante el enfoque expandido

Ajuste del filtro ND

Utilice el filtro ND para mantener la apertura de la lente dentro del rango apropiado.

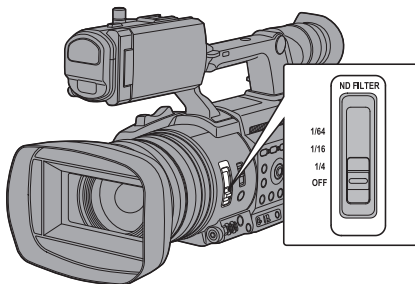

Cámbielo según la iluminación del objeto. Si se cambia el interruptor, la posición seleccionada del filtro ND se muestra en el monitor de LCD y en la pantalla del visor.

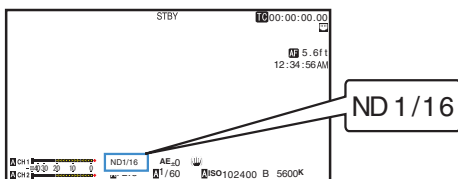

Nota :

- Se recomienda utilizar el filtro ND para establecer la apertura de la lente a menos de F11.

Visualización de advertencia de filtro ND

Para poder ajustar la cantidad de luz al filmar en una ubicación relativamente brillante, el diámetro del iris podría llegar a ser extremadamente pequeño, causando como resultado borrosidades. Este fenómeno es conocido como “pequeña difracción del obturador”. Para evitar que suceda, utilice adecuadamente los filtros ND. Esta unidad muestra una advertencia de filtro ND cuando sea necesario para hacerle seleccionar un filtro ND apropiado.

- Ajuste [LCD/VF] → [Display Type] → [ND Filter] a “Normal + Assist”.**
(P123 [ND Filter])
- Cuando el diámetro del iris sea demasiado pequeño mientras se ajusta la intensidad de la luz, o cuando se utilice un filtro ND en una ubicación con poca iluminación, la visualización del filtro ND comenzará a parpadear.**

Ajuste del balance de blancos

Ajuste el balance de blancos según la temperatura del color de la iluminación. Se puede seleccionar el modo de ajuste según las condiciones de filmación. Puesto que el color de la luz (temperatura del color) varía según la fuente de luz, es necesario reajustar el balance de blancos si cambia la fuente principal de luz que ilumina al sujeto.

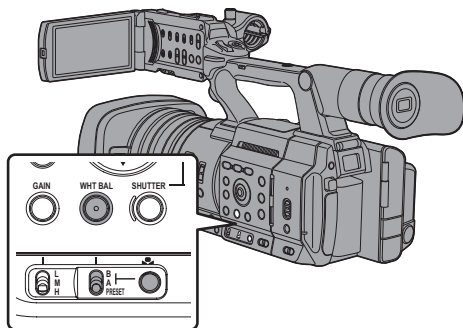

Modo balance automático de blancos (FAW: balance automático de blancos a tiempo completo)

- 1 Ajuste el interruptor [FULL AUTO] en "OFF".
- 2 Pulse el botón [WHT BAL] para ajustar el modo de balance de blancos automático.
 - Aparece "FAW" en la pantalla.
 - El cambio de balance de blancos con el interruptor de selección [WHT BAL B/A/PRESET] está deshabilitado.

Precaución :

- La precisión de [FAW] es inferior a aquella de [AWB] (balance de blancos automático).
- Cuando se enciende la alimentación de la cámara grabadora con el modo [FAW] seleccionado, los colores tardan unos 15 segundos en estabilizarse.

Nota :

- Ajustar el interruptor [FULL AUTO] en "ON" para entrar en el modo automático total también activa el modo de balance de blancos automático. En este caso, el iris, la ganancia y el obturador también entran en el modo automático de manera forzada.
- Cuando [Camera Function] → [User Switch Set] → [Bloqueo AE] se ajusta en "AE/FAW" o "FAW", el balance de blancos cuando se pulsa el botón del usuario que se asigna con [AE Lock] puede fijarse mientras se encuentre en el modo de balance de blancos automático.
(☞ P111 [AE Lock])
- Si [White Balance] está asignado al botón de usuario, al presionar el botón de usuario asignado aparecerá la pantalla de ajuste de blancos FAW.
(☞ P40 [Asignación de funciones a los botones del usuario])

Ajuste de blancos FAW

Puede realizar el ajuste preciso del balance de blancos que se ha ajustado automáticamente.

- 1 Seleccione [Camera Process] → [White Balance] → [FAW Paint] y pulse el botón de ajuste (●).
Aparecerá la pantalla de ajuste de blancos FAW.

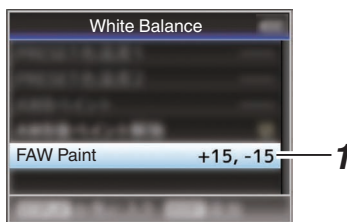

- 2 Ajuste los valores R y B.
Utilice el botón con forma de cruz (▲▼) para ajustar el valor R y (◀▶) para ajustar el valor B.

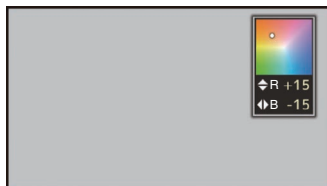

- Pulse el botón de ajuste (●).**
Vuelve a la pantalla [White Balance].

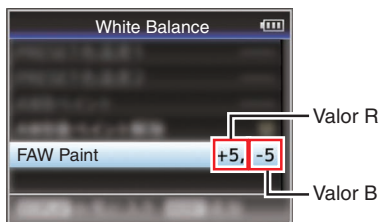

Modo balance de blancos manual (cambio manual)

- Ajuste el interruptor [FULL AUTO] en "OFF".**
- Pulse el botón [WHT BAL] para ajustar el modo de balance de blancos manual.**
 - Utilice el interruptor de selección [WHT BAL B/ A/PRESET] para seleccionar "PRESET" (modo predefinido), "A" (modo memoria A) o "B" (modo memoria B).

Nota : _____

- Se fija en "FAW" cuando el interruptor [FULL AUTO] de la cámara grabadora se ajusta en "ON".
- El modo FAW (balance de blancos automático a tiempo completo) hace ajustes automáticos mediante el muestreo de la temperatura del color del vídeo para obtener el nivel de balance de blancos más apropiado.

Modo predefinido (PRESET)

- Se registran dos configuraciones distintas de la temperatura del color en esta cámara grabadora. Puede alternar entre ellas utilizando el botón [●] o el botón de usuario al que se le ha asignado la función "AWB".

Configuración predeterminada:
[Preset Temp.] : 3200K
[Alternative Temp.] : 5600K

- Ajuste el interruptor [WHT BAL] en "PRESET".**
- Presione el botón [●] o el botón de usuario al que se le ha asignado la función "AWB".**
 - Cambia la temperatura de color.
("Preset Temp." ↔ "Alternative Temp.")

Ajuste de los valores [Preset Temp.] o [Alternative Temp.]

Puede cambiar ambas configuraciones de la temperatura del color en el modo predefinido del menú.

- Abra el menú [Preset Temp.] o el menú [Alternative Temp.].**

- Seleccione [Camera Process] → [White Balance] → [Preset Temp.] y [Alternative Temp.] y pulse el botón de ajuste (●).
- Aparece la pantalla de configuración de temperatura del color.

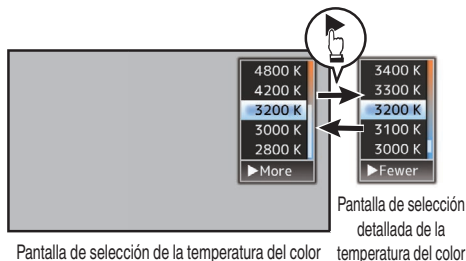

Pantalla de selección de la temperatura del color

- Seleccione la temperatura del color.**

- Al seleccionar un valor configurado (pantalla de selección de la temperatura del color), utilice el botón con forma de cruz (▲▼) para seleccionar la temperatura del color.
[Valores de configuración: 7500K, 6500K, 5600K, 5200K, 4800K, 4200K, 3200K, 3000K, 2800K]
- Para seleccionar valores detallados (pantalla de selección detallada de la temperatura del color)
 - Pulse el botón con forma de cruz (▶) para visualizar la pantalla de selección detallada de la temperatura del color.
 - Use el botón con forma de cruz (▲▼) para seleccionar una temperatura de color.
[Valores de configuración: entre 2300K y 15000K (en incrementos de 100K)]

Nota : _____

- Utilice el botón con forma de cruz (▶) para cambiar entre la pantalla de selección de temperatura del color y la pantalla de selección detallada de temperatura del color.
- Si [White Balance] está asignado al botón de usuario, al presionar el botón de usuario asignado aparecerá la pantalla de selección de la temperatura del color.
(P40 [Asignación de funciones a los botones del usuario])

Ajuste de pintura predefinido

El balance de blancos para [Preset Temp.] y [Alternative Temp.] puede ajustarse individual o colectivamente.

- 1 **Seleccione [Camera Process] ➔ [White Balance] ➔ [Preset Paint Memory].**
 - “Common” configura los ajustes para todo el rango de temperatura de color colectivamente.
 - “Individual” configura los ajustes para los 9 tipos de temperatura de color individualmente.
- 2 **Seleccione [Camera Process] ➔ [White Balance] ➔ [Preset Paint].**
 - La pantalla de ajuste aparece si se selecciona “Common”.
 - Si selecciona “Individual”, se visualiza el límite inferior de la gama de temperatura de color. Seleccione la temperatura del color a ajustar. En el caso de 2300K, por ejemplo, la gama objetivo es de 2300K a 2900K (menos de 3000K)
- 3 **Ajuste los valores R y B.**
 - Utilice el botón con forma de cruz (▲▼) para ajustar el valor R y (◀▶) para ajustar el valor B.
- 4 **Pulse el botón de ajuste (●).**
 - En el caso de “Common”, la visualización vuelve a la pantalla [White Balance].
 - En cuanto a “Individual”, repita los pasos 1 a 4 según sea necesario para configurar cada temperatura de color individualmente.

Modo memoria A (A), modo memoria B (B)

- Ajuste el balance de blancos guardado en la memoria A o en la memoria B.
- Cuando el interruptor de selección [WHT BAL B/A/PRESET] se ajusta en “A” o “B”, pulsar el botón [●] o el botón de usuario al que se le ha asignado la función “AWB” ejecuta el balance de blancos automático. El balance de blancos se ajustará automáticamente y el valor ajustado se guardará en la memoria A o en la memoria B.

1 Prepare la cámara grabadora.

- ① Ajuste el interruptor [POWER ON/OFF] en “ON”.
- ② Ajuste el interruptor [FULL AUTO] en “OFF”.
- ③ Pulse el botón [IRIS] para configurar el modo automático.

2 Ajuste el interruptor [ND FILTER] según la iluminación.

(P. 62 [Ajuste del filtro ND])

3 Ajuste el interruptor de selección [WHT BAL B/A/PRESET] como “A” o “B”.

4 Encuentre un lugar con condiciones similares de iluminación que el objeto a filmar, sitúe un objeto blanco cerca del centro de la pantalla y acerque el zoom para llenar la pantalla de blanco.

5 Presione el botón [●] o el botón de usuario al que se le ha asignado la función “AWB”.

- El fotograma de detección de blancos aparece si se activa el balance de blancos automático. Llène completamente el fotograma de blanco.
- Mientras el balance de blancos automático está siendo iniciado, “A ●” o “B ●” aparecen en la pantalla. (La marca ● aparece parpadeando)
- Tras obtener el balance de blancos correcto, se visualizará un valor estimado de la temperatura de color actual.

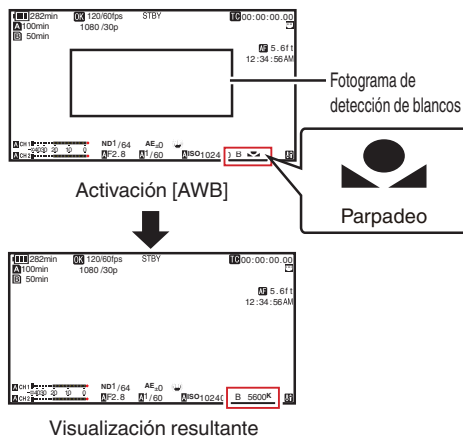

Precaución :

- No utilice objetos muy reflectantes, como por ejemplo metales. Si lo hace, es posible que el balance de blancos no se ajuste adecuadamente.
- La función de balance de blancos automático no puede ofrecer un balance de blancos óptimo con un objeto que esté fuera del rango de ajuste. Por ejemplo, cuando el objeto contiene un solo color o no tiene suficiente color blanco.

Mensaje de error

Si el ajuste de balance de blancos automático no se realiza correctamente, aparecerá uno de los siguientes mensajes durante unos 3 segundos.

Mensaje	Estado
Auto White * NG: Object (*A o B)	Aparece cuando no hay suficiente color blanco en el objeto o cuando la temperatura del color no es la adecuada. Utilice otro objeto blanco y ajuste el balance de blancos nuevamente.
Auto White * Error: Low Light (*A o B)	Aparece cuando la iluminación es oscura. Aumente la iluminación y ajuste el balance de blancos nuevamente.
Auto White * Error: Over Light (*A o B)	Iluminación excesiva. Aparece cuando la iluminación es demasiado brillante. Disminuya la iluminación y ajuste el balance de blancos nuevamente.

Ajuste de blancos

Se puede hacer un ajuste con precisión del balance de blancos guardado en la memoria A o en la memoria B.

1 Seleccione [Camera Process] → [White Balance] → [AWB Paint] y pulse el botón de ajuste (●).

Aparecerá la pantalla de ajuste de blancos.

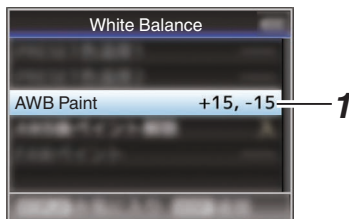

2 Ajuste los valores R y B.

Utilice el botón con forma de cruz (▲▼) para ajustar el valor R y (◀▶) para ajustar el valor B.

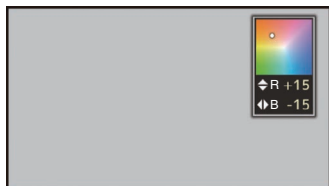

3 Pulse el botón de ajuste (●).

Vuelve a la pantalla [White Balance].

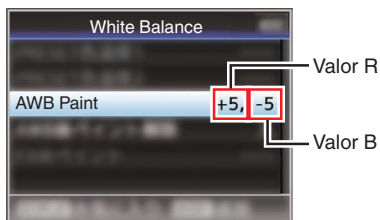

Nota : _____

- Ejecutar el balance de blancos automático, normalmente borrará el valor de ajuste de blancos. Pero cuando [Camera Process] → [White Balance] → [Clear Paint After AWB] se ajusta como "Off", los valores no se borrarán incluso cuando se ejecute el balance de blancos automático. (☞ P117 [Clear Paint After AWB])
- Si [White Balance] está asignado al botón de usuario, al presionar el botón de usuario asignado aparecerá la pantalla de ajuste de blancos AWB. (☞ P40 [Asignación de funciones a los botones del usuario])

Ajuste de la imagen de la Cámara

La calidad de imagen de la cámara se puede configurar utilizando el menú [Camera Process]. Según se muestran los ajustes en la pantalla, usted puede ajustar los valores mientras comprueba la calidad de la imagen en la cámara.

- [Color Space]
- [Gamma]
- [Detail]
- [Master Black]
- [Black Toe]
- [Knee]
- [White Clip]
- [White Balance]
- [Color Matrix]
- [Color Gain]
- [Reverse Picture]

Nota : _____

- Para obtener detalles sobre las opciones respectivas, consulte el menú [Camera Process].
(☞ P112 [Menú de Camera Process])

Uso del estabilizador de imagen

Reduce la falta de claridad de las imágenes debido a la agitación de la cámara.

1 Compruebe si la función del estabilizador de imagen está activada o desactivada.

Si el icono del estabilizador de imagen (☞) no aparece en la pantalla, la función del estabilizador de imagen está desactivada.

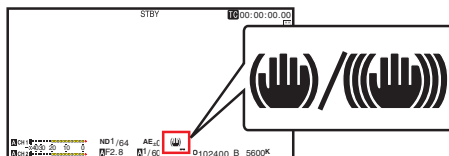

2 Pulse el botón [OIS/2] para activar la función del estabilizador de imagen (cuando la función del estabilizador de imagen esté desactivada).

La función del estabilizador de imagen alterna entre activada y desactivada cada vez que se pulsa el botón [OIS/2].

- Apagado:
Utilice este ajuste cuando la videocámara esté protegida, como por ejemplo encima de un trípode.
- Encendido:
Reduce la falta de claridad de las imágenes debido a la agitación de la cámara.

Nota : _____

- Seleccione [Camera Function] → [OIS] → [Level] para ajustar el nivel de corrección.
(☞ P105 [Level])
- La corrección con esta función puede no ser suficiente cuando la cámara se agita con demasiada fuerza.
- "OIS" está asignado al botón [OIS/2] de fábrica.
- "OIS" también puede asignarse a otros botones de usuario.
(☞ P40 [Asignación de funciones a los botones del usuario])

■ Acerca de la función de bloqueo rígido

Use esta función cuando se produzcan, debido a una alta aceleración, imágenes borrosas causadas por el movimiento de la cámara.

Se puede usar para bloquear el objetivo IS (estabilización de imagen) en el lugar correspondiente.

1 Pulse el botón [OIS/2] para desactivar la función del estabilizador de imagen.

2 Ajuste [Camera Function] → [OIS] → [Hard Lock] a "On".

(☞ P105 [Hard Lock])

Nota : _____

- El movimiento de la cámara que causa imágenes borrosas ocurre cuando se cambia entre On y Off.

Grabación de sonido

Se puede grabar audio desde los dos canales (CH1/CH2) en sincronización con imágenes de vídeo. Seleccione una de las opciones que se indican a continuación para la grabación del audio.

- Micrófono integrado
- Micrófono conectado al terminal [AUX]
- Micrófono conectado al terminal [INPUT1]
- Micrófono conectado al terminal [INPUT2]

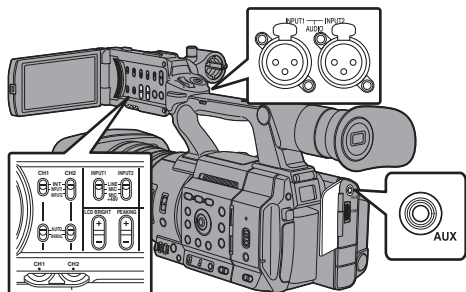

Selección del audio que se grabará en cada canal

Seleccione el audio que se grabará en CH1/CH2.

-	Configuraciones del interruptor	Dispositivos conectados
CH1	INT	<ul style="list-style-type: none"> • Micrófono integrado • Micrófono conectado al terminal [AUX]
	INPUT1	Micrófono conectado al terminal [INPUT1]
CH2	INT	<ul style="list-style-type: none"> • Micrófono integrado • Micrófono conectado al terminal [AUX]
	INPUT1	Micrófono conectado al terminal [INPUT1]
	INPUT2	Micrófono conectado al terminal [INPUT2]

Nota :

- Cuando se ajusta "INT", el micrófono integrado se deshabilita si hay un micrófono conectado al terminal [AUX]; se graba el audio del micrófono conectado al [AUX].
- Cuando se seleccione "INT", ajuste el nivel de entrada de referencia en [A/V Set] → [Audio Set] → [Int. Mic Gain]/[AUX Gain].
(☞ P126 [Int. Mic Gain])
(☞ P126 [AUX Gain])

Configuración del canal de entrada como [INPUT1]/[INPUT2]

Seleccione el audio que se desea emitir en los terminales [INPUT1] y [INPUT2] con el interruptor de modo [INPUT1]/[INPUT2].

Configuración	Descripción
[LINE]	Utilice esta configuración si conecta la cámara a un dispositivo de audio u otros equipos. El nivel de entrada de referencia es de +4 dBu.
[MIC]	Utilice esta configuración si conecta un micrófono dinámico.
[MIC+48V]	Utilice esta configuración si conecta un micrófono (micrófono fantasma) que requiere una fuente de alimentación de +48 V.

Nota :

- Cuando se seleccione "MIC" o "MIC+48V", ajuste el nivel de entrada de referencia en [A/V Set] → [Audio Set] → [Input1 Mic Ref.]/[Input2 Mic Ref.].
(☞ P126 [Input1 Mic Ref.])
(☞ P126 [Input2 Mic Ref.])

Precaución :

- Si conecta un dispositivo que no requiere una fuente de alimentación de +48 voltios, asegúrese de que no esté ajustado en la posición "MIC+48V".
- Si el interruptor de modo [INPUT1]/[INPUT2] se ajusta como "MIC", asegúrese de que haya un micrófono conectado al terminal [INPUT1]/[INPUT2]. Si aumenta el nivel de grabación cuando no hay ningún micrófono conectado, es posible que se graben ruidos desde el terminal de entrada.
- Si no hay un micrófono conectado al terminal [INPUT1]/[INPUT2], ajuste el interruptor de modo [INPUT1]/[INPUT2] en "LINE" o ajuste el volumen con el mando de ajuste de nivel de grabación [CH1]/[CH2].

Ajuste del nivel de grabación de audio

Se pueden ajustar los niveles de grabación de sonido de los dos canales (CH1/CH2) manual o automáticamente.

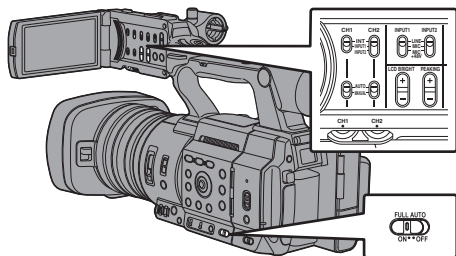

Modo de ajuste manual (ajuste manual)

- Ajuste el interruptor [CH1/CH2 AUTO/MANUAL] de la cámara grabadora en "MANUAL" para acceder al modo de ajuste manual y utilice el mando de ajuste de nivel de grabación [CH1]/[CH2] para configurar el nivel de grabación.
- Se puede ajustar el nivel manualmente en los modos grabación, grabación en modo de espera y detención.

- Cuando se ajusta el canal de entrada en "INPUT1"/"INPUT2"

1 Ajuste el interruptor de selección [CH1/CH2 AUTO/MANUAL] como "MANUAL" para el canal que dese ajustar manualmente.

2 Gire el mando de ajuste de nivel de grabación [CH1]/[CH2] correspondiente para ajustar el nivel.

Cuando [Audio Set] → [Limiter] se ajuste en "Off", ajústelo de manera que el medidor del nivel de audio no se encienda a -2 dB, incluso en caso de sonidos fuertes.

(☞ P126 [Limiter])

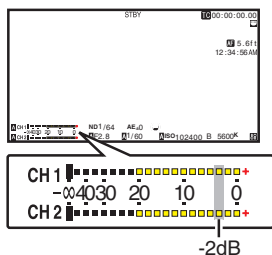

- Cuando el canal de entrada se ajusta en "INT" para ambos [CH1] y [CH2]

1 Ajuste el interruptor de selección [CH1 AUTO/MANUAL] como "MANUAL".

2 Gire el mando de ajuste de nivel de grabación [CH1] para ajustar el nivel.

Cuando se utilicen el micrófono integrado y el terminal de entrada [AUX], los niveles de grabación de [CH1] y [CH2] se bloquean. Esto también es eficaz cuando el interruptor de selección [CH1 AUTO/MANUAL] se ajusta como [CH2].

Nota :

- Seleccione [Limiter], [AGC Response], [AGC Mode], o [Int. Mic Separation] en el menú para ajustar el audio de grabación.
- Si se fija un valor distinto a [Limiter] para "Off", el limitador funciona de acuerdo con el valor fijado. (☞ P126 [Limiter])
- Como nivel de referencia para la grabación en una tarjeta SD, ajuste [A/V Set] → [Audio Set] → [Ref. Level] en "-20dB", "-18dB" o "-12dB". (valores habituales para CH1/CH2) (☞ P126 [Ref. Level])
- Las operaciones del mando para el ajuste del nivel de grabación [CH2] y el interruptor de selección [CH2 AUTO/MANUAL] están deshabilitados.

Modo automático de ajuste

- Ajuste el interruptor de selección [CH1/CH2 AUTO/MANUAL] como "AUTO" o el interruptor [FULL AUTO] como "ON" para entrar en el modo de ajuste automático. El nivel de grabación de audio se configura automáticamente según el nivel de entrada.
- Si el interruptor [FULL AUTO] se ajusta en "ON", el cambio de modo con el interruptor de selección [CH1/CH2 AUTO/MANUAL] está deshabilitado.

Nota :

- Cuando [A/V Set] → [Audio Set] → [Limiter] se ajusta en "Off" durante el modo de ajuste automático, el limitador actúa a -6 dBFS. (☞ P126 [Limiter])
- Cuando [A/V Set] → [Audio Set] → [Audio On FULL AUTO] se ajusta en "SW Set", puede cambiar el modo de grabación de audio con el interruptor de selección [CH1/CH2 AUTO/MANUAL] de la videocámara, aunque el interruptor [FULL AUTO] se ajuste en "ON". (☞ P128 [Audio On FULL AUTO])

Supervisión del sonido durante la grabación utilizando auriculares

Puede comprobar el audio grabado utilizando los auriculares.

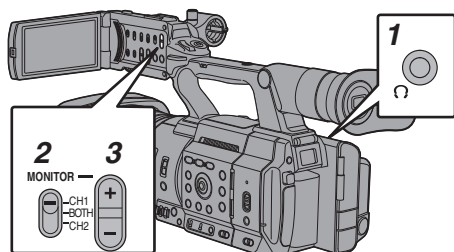

- 1 Conecte los auriculares.
- 2 Seleccione el canal que desea comprobar con el interruptor de selección [MONITOR].

Configuración	Descripción
[CH1]	Emite el audio grabado en [CH1].
[BOTH]	Emite el audio grabado en [CH1/CH2].
[CH2]	Emite el audio grabado en [CH2].

- 3 Utilice el botón [MONITOR +/-] para ajustar el volumen del monitor.

Nota : _____

- El audio durante la grabación no se emite a través del altavoz del monitor.
- Se emite un tono de advertencia cuando hay algún problema en la videocámara o cuando el nivel de la batería es bajo.

(☞ P230 [Tono de advertencia])

Selección del método de salida de audio cuando el interruptor de selección [MONITOR] se ajusta como "BOTH"

Si se conecta un conector de auricular de tipo estéreo, realice la siguiente configuración para poder emitir sonido estéreo:

- 1 Ajuste el interruptor de selección [MONITOR] como "BOTH".
- 2 Ajuste [A/V Set] → [Audio Set] → [Monitor] en "Stereo".
(☞ P128 [Monitor])

Nota : _____

- Puede establecer el volumen del tono de advertencia en [A/V Set] → [Audio Set] → [Alarm Level]. ("Off"/"Low"/"Middle"/"High")
(☞ P128 [Alarm Level])

Código de tiempo y bit del usuario

El código de tiempo y los datos de bits del usuario se graban con el vídeo.

El código de tiempo y el bit del usuario se muestran en las pantallas del visor y del monitor de LCD durante una reproducción o grabación. (Pantalla de visualización)

Visualización del código de tiempo y del bit del usuario

El código de tiempo y el bit del usuario se muestran en las pantallas del visor y del monitor de LCD durante una reproducción o grabación.

La visualización varía según las configuraciones del menú.

- 1 Ajuste [LCD/VF] → [Display On/Off] → [TC/UB] a "On".

(☞ P123 [Opción Display On/Off])

- 2 Ajuste [LCD/VF] → [Display Type] → [TC/UB].

Cuando se selecciona la opción "TC" o la opción "UB", el código de tiempo o los datos de bits del usuario se visualizan respectivamente en la pantalla de visualización.

(☞ P122 [TC/UB])

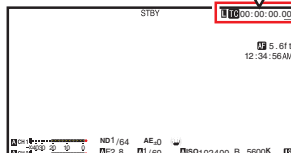
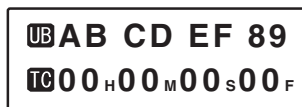

Modo funcionamiento de código de tiempo

Ajuste el funcionamiento de los códigos de tiempo en [TC/UB] → [TC Generator].
(☞ P118 [TC Generator])

Configuración	Descripción
Free Run(GPS) SPC	La información del código de tiempo se puede sincronizar con la información de fecha/hora obtenida del GPS.
Free Run(Ext)	Este modo sincroniza otra videocámara conectada al terminal [TC]. El código de tiempo funciona en el modo funcionamiento todo el tiempo, independientemente del estado de la grabación. Continúa funcionando incluso cuando se apaga el grabador de la cámara.
Free Run	El código de tiempo funciona en el modo funcionamiento todo el tiempo, independientemente del estado de la grabación. Continúa funcionando incluso cuando se apaga el grabador de la cámara.
Rec Run	El código de tiempo funciona en modo funcionamiento durante la grabación. Continúa funcionando siguiendo el orden de los clips grabados, siempre que no se cambie la tarjeta SD. Si se retira la tarjeta SD y se continúa grabando en otra tarjeta, el registro del código de tiempo en la nueva tarjeta continuará a partir del último valor registrado en la tarjeta anterior.
Regen	El código de tiempo funciona en modo funcionamiento durante la grabación. Cuando se reemplaza la tarjeta SD, se lee el último código de tiempo registrado en la tarjeta y se registra en la nueva tarjeta, de forma que el código de tiempo continúa funcionando en orden consecutivo. (☞ P72 [Configuración del código de tiempo])

Nota : _____

- Cuando [System] → [Record Set] → [Rec Mode] está ajustado en "Interval Rec" o "Frame Rec" y [TC Generator] está ajustado en "Free Run" o "Free Run(Ext)", "Rec Run" se activa.
- Cuando [System] → [Record Set] → [Record Format] → [System] está ajustado en "High-Speed" y [TC Generator] está ajustado en "Free Run" o "Free Run(Ext)", "Rec Run" se activa.

Configuración del generador de códigos de tiempo

Preconfiguración del código de tiempo

Se graban los datos de código de tiempo y de bit del usuario generados mediante el generador interno de código de tiempo.

Esta sección describe cómo ajustar [TC/UB] → [TC Preset].

(☞ P118 [TC Preset])

Nota : _____

- Cuando [System] → [Record Set] → [Record Format] → [A Frame Rate] está configurado en "50p", "50i", "25p" o "24p", la configuración de "Drop" se desactivará.
(☞ P145 [A Frame Rate/ Ext Frame Rate])
- Los ajustes pueden configurarse sin acceder a la pantalla del menú [TC/UB].
(☞ P73 [Configuración del código de tiempo sin abrir el menú])

Ajustes necesarios antes de la preconfiguración

1 Ajuste [TC/UB] → [TC Generator] a "Rec Run" o "Free Run".

(☞ P118 [TC Generator])

- [Rec Run]:
Los datos de preconfiguración del generador de código de tiempo funcionan en modo funcionamiento durante el modo de grabación. Realice este ajuste al grabar códigos de tiempo continuos en fotogramas conectados.
- [Free Run]:
El código de tiempo comienza a funcionar en modo funcionamiento a partir del tiempo preconfigurado en el generador de código de tiempo.

2 Seleccione el modo fotogramas para el generador de código de tiempo (solo si la configuración de velocidad de fotogramas es “60” ó “30”).

Para configurar el ajuste, vaya a [TC/UB] → [Drop Frame].

(P118 [Drop Frame])

- [Drop]:

Ajusta el modo funcionamiento del generador de código de tiempo en el modo omitir fotograma. Utilice esta configuración cuando quiera dar énfasis sobre el tiempo de grabación.

- [Non Drop]:

Configura el modo funcionamiento del generador de código de tiempo en el modo no omitir fotograma. Utilice esta configuración cuando quiera dar énfasis al número de fotogramas.

Nota : _____

Modo omitir fotograma / no omitir fotograma

- Cuando [System] → [Record Set] → [Record Format] → [Frame Rate] se ajusta en “60p”, “60i” o “30p”, el número real de fotogramas por segundo es de aproximadamente 59,94 (29,97). Sin embargo, el estándar de procesamiento del código de tiempo es de “60p”, “60i”, o “30p”. Para compensar esta discrepancia en la cantidad de fotogramas, el modo omitir fotograma (Drop) omite el fotograma 00 y el fotograma 01 cada minuto, exceptuando aquellos minutos que son múltiplos de 10. Sin embargo, en el caso de “60p”, los fotogramas 00, 01, 02 y 03 se omiten.
- El modo no omitir fotograma (Non Drop) no omite fotogramas e ignora la discrepancia existente con el tiempo real.

Configuración del código de tiempo

1 Seleccione [TC/UB] → [TC Preset] y pulse el botón de ajuste (●).

(P118 [TC Preset])

Aparece la pantalla [TC Preset].

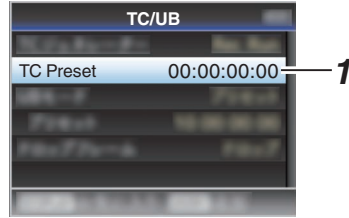

Nota : _____

- Cuando [TC/UB] → [TC Generator] se ajusta como “Regen”, el parámetro se visualiza como “<Regen>” y no puede ser seleccionado. (P118 [TC Generator])

2 Configurar el código de tiempo (hora, minuto, segundo, fotograma).

Utilice el botón con forma de cruz (◀▶) para colocar el cursor en la opción que desea ajustar y, a continuación, utilice el botón con forma de cruz (▲▼) para cambiar los valores.

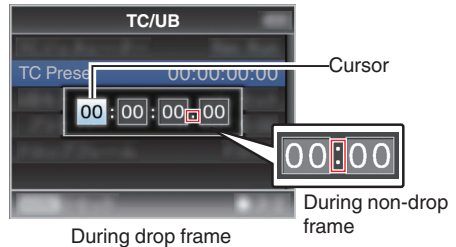

Nota : _____

- Pulse el botón [OIS/2] para reiniciar cada dígito a “0”. El cursor se mueve hacia el dígito de tiempo (izquierda).

3 Compruebe los valores y pulse el botón de ajuste (●).

- El código de tiempo está ahora ajustado y la pantalla vuelve a [TC/UB].
- Para cancelar la configuración, pulse el botón [CANCEL].

4 Pulse el botón [MENU/THUMB].

Vuelve a la pantalla normal.

Configuración del código de tiempo sin abrir el menú

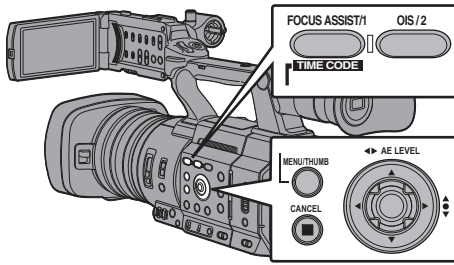

Nota : _____

- No se podrán realizar configuraciones en los siguientes casos:
 - [TC/UB] → [TC Generator] se ha ajustado como “Regen”.
 - Se muestra la pantalla del menú.
 - La cámara grabadora no está en modo cámara.

Configuración del código de tiempo

1 Ajuste [TC/UB] → [TC Generator] en un valor distinto de “Regen”.

(☞ P118 [TC Generator])

2 Mantenga pulsado el botón [MENU/THUMB] y pulse el botón [FOCUS ASSIST/1].

Aparece la pantalla de configuración [TC Preset].



En modo omitir fotograma

En modo no omitir fotograma

3 Configurar el código de tiempo (hora, minuto, segundo, fotograma).

Utilice el botón con forma de cruz (◀▶) para colocar el cursor en la opción que desea ajustar y, a continuación, utilice el botón con forma de cruz (▲▼) para cambiar los valores.

Nota : _____

- Pulse el botón [OIS/2] para reiniciar cada dígito a “0”. El cursor se mueve hacia el dígito de tiempo (izquierda).

4 Compruebe los valores y pulse el botón de ajuste (●).

- El código de tiempo está ahora ajustado y la pantalla vuelve a la pantalla normal.
- Para cancelar la configuración, pulse el botón [CANCEL].

Precaución : _____

- Cuando la videocámara cambia al modo soporte durante la edición, la edición se cancela y la pantalla se cierra.
- Al editar el código de tiempo, el funcionamiento de los botones que están ajustados en [Camera Function] → [User Switch Set] queda deshabilitado. [OIS/2] funciona como el botón de reinicio de número.
(☞ P110 [Opción User Switch Set])

Grabación del código de tiempo en continuación del código de tiempo grabado en la tarjeta SD

Esta cámara grabadora está equipada con un lector de códigos de tiempo.

1 Ajuste [TC/UB] → [TC Generator] a “Regen”.

- Cuando la cámara grabadora pasa del modo grabación en espera al modo grabación, lee el código de tiempo que ya se había registrado en la tarjeta SD y registra el nuevo código de tiempo después de ese valor.
- Se registra el mismo dato que ya estaba registrado en la tarjeta SD en calidad de bit de usuario.

Nota : _____

- Cuando [TC/UB] → [TC Generator] se ajusta en “Regen”, el modo fotogramas del código de tiempo sigue las configuraciones existentes en [TC/UB] → [Drop Frame] en lugar de las configuraciones de clip.
(☞ P118 [Drop Frame])

Ajuste del bit del usuario

Puede añadir la fecha, hora o un número hexadecimal de 8 dígitos como bit de usuario a la imagen grabada.

Selección de un modo de grabación

Grabación de información sobre la fecha/hora en el bit del usuario

1 Ajuste [TC/UB] → [UB Mode] a “Date” o “Time”, y pulse el botón de ajuste (●).

(☞ P118 [UB Mode])

La información de fecha y hora se graba en el bit del usuario.

Nota :

- Cuando “Date” o “Time” están ajustados, [Preset] aparece como “-” y no puede ajustarse.
- “Time” se muestra en el formato de 24 horas.

Preconfiguración del bit del usuario

Grabación de información arbitraria (hexadecimal de 8 dígitos) en el bit del usuario

1 Ajuste [TC/UB] → [UB Mode] a “Preset”, y pulse el botón de ajuste (●).

(☞ P118 [UB Mode])

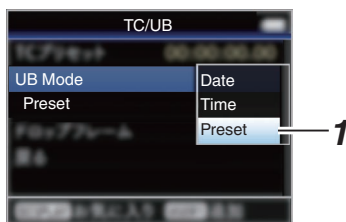

Nota :

- Cuando [TC/UB] → [TC Generator] se ajusta como “Regen”, el parámetro se visualiza como “<Regen>” y no puede ser seleccionado. (☞ P118 [TC Generator])

2 Seleccione [TC/UB] → “Preset” y pulse el botón de ajuste (●).

Aparece la pantalla de configuración [Preset].

3 Utilice el botón con forma de cruz (◀▶) para colocar el cursor en la opción que desea ajustar y, a continuación, utilice el botón con forma de cruz (▲▼) para cambiar los valores.

Los números entre 0 y 9 o las letras entre A y F pueden especificarse para el bit del usuario.

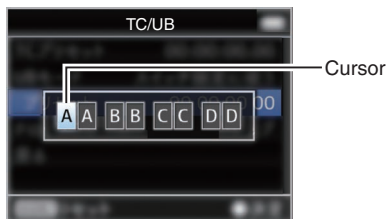

Nota :

- Pulse el botón [OIS/2] para reiniciar cada dígito a “0”. El cursor se mueve hacia la izquierda.

4 Compruebe los valores y pulse el botón de ajuste (●).

- El bit del usuario es ajustado y la pantalla vuelve a [TC/UB].
- Para cancelar la configuración, pulse el botón [CANCEL].

5 Pulse el botón [MENU/THUMB].

Vuelve a la pantalla normal.

Sincronización de códigos de tiempo en otra cámara

Esta videocámara está equipada con un terminal de entrada/salida de códigos de tiempo (terminal [TC]).

Conecte otra videocámara al terminal [TC] y sincronizela según el código de tiempo.

1 Conecte el terminal [TC] del dispositivo maestro con el terminal [TC] del dispositivo esclavo.

Ajuste el interruptor [TC IN/OUT] del dispositivo maestro en la posición "OUT" y el interruptor [TC IN/OUT] del dispositivo esclavo en la posición "IN".

Dispositivo maestro

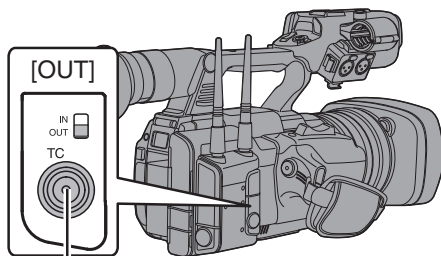

Dispositivo esclavo (esta videocámara)

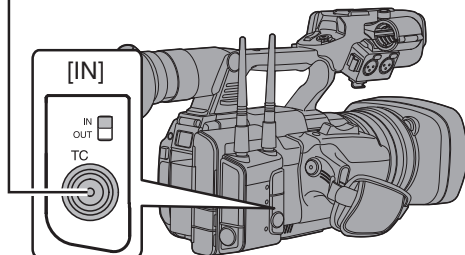

Configuración y funcionamiento de la videocámara

- 1 **Configure el modo cámara.**
(P18 [Modos de funcionamiento])
- 2 **Configure [TC/UB] → [TC Generator] del siguiente modo.**
 - Dispositivo esclavo:
Seleccione "Free Run(Ext)".
 - Dispositivo maestro:
Seleccione "Free Run".
- 3 **Ajuste el monitor LCD o el visor como pantalla de visualización.**
- 4 **Configure el dispositivo maestro y ejecute el código de tiempo.**
 - Cuando el generador integrado de códigos de tiempo esté sincronizado con la entrada de datos externa de códigos de tiempo, el icono de la pantalla de visualización se iluminará.
 - Cuando el código de tiempo no esté sincronizado o no haya ninguna entrada de códigos de tiempo disponible, el icono se apagará.

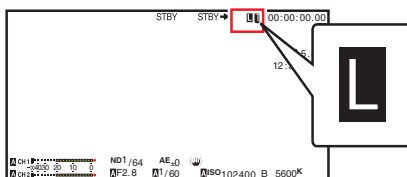

Nota : _____

- El generador integrado de códigos de tiempo seguirá en funcionamiento incluso después de desconectar el dispositivo maestro tras la sincronización.
- El bit del usuario se convertirá en datos del dispositivo maestro.

Configuración del patrón de cebra

Cuando se especifica el rango de niveles de luminancia para que se muestren los patrones de cebra, durante la filmación se mostrarán en pantalla unas líneas diagonales (patrones de cebra) en aquellas áreas que cumplan los niveles de luminancia especificados.

1 Ajuste [LCD/VF] → [Shooting Assist] → [Zebra] en "On".

(☞ P120 [Zebra])

2 Especifique el rango de niveles de brillo (luminancia) para visualizar el patrón de cebra.

Especifique los límites superiores e inferiores del valor de luminancia en [LCD/VF] → [Shooting Assist] → [Zebra] → [Top] y [Bottom].

Opción	Configuraciones	Opciones
Top	Límite superior de luminancia para visualización [Zebra]	5%, 10% a 95%, 98%, 100%, Over
Bottom	Límite inferior de luminancia para visualización [Zebra]	0%, 5% a 95%, 98%, 100%

Nota :

- El momento de detección de la visualización del patrón de cebra solamente puede configurarse al seleccionar "J-Log1" o "HLG" en [Color Space] y "Cam" o "Cam + Return" en [Convert to ITU709].
(☞ P112 [Color Space])
(☞ P119 [Convert to ITU709])
(☞ P120 [Detect])

3 Visualización del patrón de cebra.

Pulse el botón [ZEBRA/5] para visualizar el diseño de cebra en el rango especificado.



Durante la visualización del patrón de cebra,  (icono de la cebra) se visualiza en la pantalla de visualización en el modo cámara.

Nota :

- "Zebra" se asigna al botón [ZEBRA/5] de fábrica.
- "Zebra" también puede asignarse a otros botones de usuario.
(☞ P40 [Asignación de funciones a los botones del usuario])

Configuración del medidor de puntos

Aparece el brillo del objeto durante la filmación. Esta función resulta útil cuando se configura la iluminación del vídeo o del set de grabación o cuando se especifica el grado de exposición de la cámara.

En las imágenes que muestran el monitor LCD o en la pantalla del visor aparecerá un cursor indicando la ubicación y el brillo (%) de dicha ubicación.

- Los patrones de cebra muestran el brillo de las señales de salida de vídeo.

(P76 [Configuración del patrón de cebra])

- Esta función permite comprobar el brillo de las imágenes de entrada desde la lente sin tener que depender de una operación de procesamiento de imágenes como es, por ejemplo, la curva de gamma.
- Cuando [Color Space] se establece en un valor distinto de “HLG” y “J-Log1”, el rango dinámico de la cámara grabadora es como máx. del 400% y se muestra un rango de brillo del 0 % al 400%.
- El valor del medidor de puntos cambia en función del ajuste de [LCD/VF] → [Convert to ITU709]/[White Level] cuando [Color Space] se ajusta en “HLG”. Cuando [Color Space] se ajusta en “HLG” y [LCD/VF] → [Convert to ITU709]/[White Level] se ajusta en “72.5%”, el rango dinámico de la videocámara es, como máximo, del 458 % y se muestra una escala de brillo de entre el 0 % y el 458 %.
- Cuando [Color Space] se ajusta en “J-Log1”, el rango dinámico de la cámara grabadora es máximo. Se muestra un 800 % y un rango de brillo del 0 % al 800 %.

Nota : _____

- El medidor de puntos puede no concordar con el rango de visualización de cebra.

- 1 **Seleccione uno de los siguientes de [Camera Function] → [User Switch Set] → [Spot Meter].**
(P110 [Spot Meter])

Opción	Configuraciones	Color del fotograma que indica la posición
Max & Min	Muestra el brillo (%) y las posiciones de las áreas más claras y más oscuras de la pantalla. También existe la posibilidad de detener los fotogramas en las posiciones actuales.	<ul style="list-style-type: none"> • Max: Verde • Min: Amarillo
Max	Muestra el brillo (%) y la posición del área más clara en la pantalla. También existe la posibilidad de detener los fotogramas en las posiciones actuales.	Verde
Min	Muestra el brillo (%) y la posición del área más oscura en la pantalla. También se pueden detener los fotogramas en las posiciones actuales.	Amarillo
Manual	Muestra el brillo (%) en la posición especificada.	Verde (parpadea en verde mientras se especifica la posición)

- 2 **Asigne la función “Spot Meter” a cualquiera de los botones de usuario.**

(P40 [Asignación de funciones a los botones del usuario])

- 3 **Pulse el botón de usuario que tenga asignado “Spot Meter”.**

La operación cambia tal y como se muestra más abajo cuando se pulsa el interruptor.

Si se selecciona [Max & Min]/[Max]/[Min]

- ① Los cursores aparecen según la configuración cuando se pulsa el botón. Aparecen los fotogramas verde y amarillo y se muestran los niveles de brillo de esas zonas.



- ② Mantenga pulsado el botón en el estado en ①, las posiciones de las áreas más claras (Max) y más oscuras (Min) de la pantalla se detectan automáticamente en función de los cambios del objeto, y se muestra el nivel de brillo de dichas áreas.

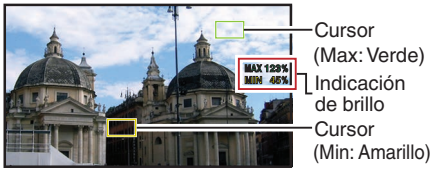

- ③ Pulsando el botón en el estado en ②, la detección automática de posición se detiene. Los fotogramas quedan fijos en las posiciones de detención y se muestra el nivel de brillo.
- ④ Al pulsar el botón desaparecen los cursores y la indicación de brillo.



Si [Manual] está seleccionado

- ① Se muestra el brillo de la posición del cursor cuando se pulsa el botón.

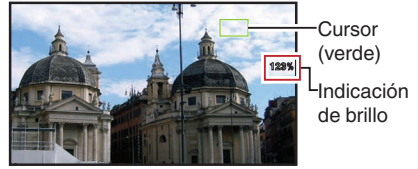

- ② Al pulsar el botón desaparecen los cursores y la indicación de brillo.



- ③ Mantenga pulsado el botón en el estado en ① o ②, el cursor parpadea en verde. Mueva el cursor con el botón con forma de cruz (▲▼◀▶) para especificar la posición de visualización del brillo. Cuando decida la posición, pulse el botón de ajuste (●) para confirmar.

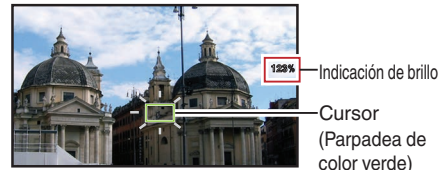

- ④ Los fotogramas quedan fijos en las posiciones de detención y se muestra el brillo.

Nota : _____

- Si se mueve la posición del cursor, el control de [Shutter]/[AE Level] está inhabilitado.
- Cuando el brillo es 0 % en la pantalla completa, el fotograma se fija en el centro.



Obtener información de posicionamiento mediante GPS **550** **SPC**

Esta videocámara dispone de una función de GPS integrado. La función de GPS permite registrar la información de ubicación. Durante la reproducción, también puede mostrar la información registrada en la pantalla de reproducción.

(P95 [Reproducción])

7 Ajuste [System] → [GPS] a "On".

(P142 [GPS **550** **SPC**])



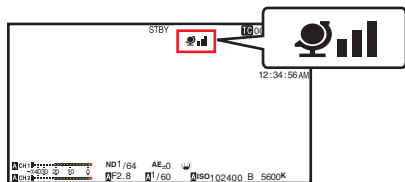

- La ubicación comienza cuando el icono  de la pantalla de visualización comienza a parpadear.
- Una vez completada la ubicación, el icono  cambia a una luz fija y registra la información de ubicación durante la grabación.
- El icono que aparece en la pantalla varía según el estado de recepción de la señal del satélite GPS.



Pantalla	Estado de recepción	Estado de ubicación
	Recepción de GPS en curso (intensidad de la señal: alta)	Recibiendo señal de GPS fuerte. Se puede obtener y registrar información de UTC y de ubicación.
(No hay visualización)	La función de GPS está desactivada	La opción [GPS] está ajustada en "Off".

Nota :

- Si no se consigue realizar la ubicación después de esperar varios minutos, la recepción de GPS es deficiente y existen dificultades para recibir datos. Desplácese a un lugar abierto sin obstáculos. De lo contrario, no se registrará información de GPS mientras se realiza la grabación.
- Circunstancias como una ubicación interior o rodeada de edificios altos, o las condiciones geográficas, podrían impedir la recepción de la señal. Dependiendo de las condiciones de recepción, puede producirse un error de precisión de la información de ubicación.
- Incluso cuando se está realizando la ubicación, la información puede verse alterada por las condiciones de recepción de la señal.
- Cuando [A/V Set] → [Video Set] → [SDI OUT] → [Resolution] está configurado en "1080p", establecer [System] → [GPS] en "On" cambia la configuración a "1080i".

Pantalla	Estado de recepción	Estado de ubicación
 (Amarillo)	El [GPS] está ajustado en "On", pero no se puede recibir la señal	No se puede recibir la señal de GPS. No se puede obtener información de UTC y de ubicación.
 (Parpadea)	Búsqueda de GPS en curso	Se puede obtener información de UTC, pero no información de ubicación.
	Recepción de GPS en curso (intensidad de la señal: baja)	Recibiendo una señal de GPS débil. Se puede obtener y registrar información de UTC y de ubicación.
	Recepción de GPS en curso (intensidad de la señal: media)	Recibiendo señal de GPS. Se puede obtener y registrar información de UTC y de ubicación.

Visualización inmediata de los vídeos grabados (revisión de clips)

Permite comprobar (revisar) en la pantalla el último clip de vídeo grabado.

Sin embargo, el clip de vídeo no puede reproducirse si las configuraciones de la cámara grabadora son distintas al formato de vídeo (Resolution/Frame Rate/Bit Rate/SD Aspect) del clip.

(☞ P144 [A]Resolution/ [EXT]Resolution)

(☞ P145 [A]Frame Rate/ [EXT]Frame Rate)

(☞ P145 [A]Bit Rate/ [EXT]Bit Rate)

(☞ P146 [SD Aspect])

Nota :

- Para utilizar esta función, asigne “Clip Review” a cualquiera de los botones de usuario.

1 Pulse el botón de usuario al que se le ha asignado la función “Clip Review” durante la espera (se visualiza “STBY”).

Se inicia la reproducción de la sección configurada.

Nota :

- El clip de vídeo se reproduce de acuerdo con la configuración de [Camera Function] ➔ [User Switch Set] ➔ [Clip Review]. En el caso de la configuración por defecto (Last 5sec), se reproducen los últimos 5 segundos del clip.
(☞ P110 [Clip Review])
- Si la reproducción ha finalizado, la cámara grabadora sale de la función revisión de clip para volver al modo “STBY” (grabación en espera).

Precaución :

- Durante la función revisión de clip, solo están habilitados los botones [CANCEL] y [REC]. Pulse el botón [CANCEL] para cancelar la revisión del clip y volver al modo “STBY” (grabación en espera).
Pulse el botón [REC] para cancelar la revisión del clip y entrar en modo grabación. Después de pulsar el botón, se deben esperar unos segundos para iniciar una grabación.
- Si el último clip dura menos de cinco segundos, se reproducirá el clip completo.
- Solo se podrán reproducir aquellos clips almacenados en la ranura seleccionada.
- Si no hubiera clips en la ranura seleccionada, la función revisión de clip se deshabilita.
- La revisión de clips está deshabilitada cuando el modo de grabación continua de clips está en pausa (“STBY^C”, texto en amarillo). Para activar la revisión de clips, se debe utilizar el botón [CANCEL] para ajustar primero en “STBY^C” (texto escrito en blanco).
(☞ P86 [Grabación continua de clips])
- La revisión de clips está deshabilitada cuando la cámara grabadora está conectada a un equipo externo y dicho equipo se encuentra en modo grabación.
- La revisión de clips no está disponible al utilizar la visualización a distancia a través de una conexión de red.
(☞ P190 [Función de control de la cámara])
- La revisión de clip no funcionará durante la transmisión en directo.
- La revisión de clip no funcionará mientras el disparador de grabación esté en el estado REC.

Visualización del histograma

El histograma muestra la distribución del brillo, y se utiliza principalmente para la comprobación de la exposición de la imagen.

1 Active la función del histograma.

- Ajuste [LCD/VF] → [Display Type] → [Histogram] a "On".
- También puede pulsar el botón de usuario que tiene asignado "Histogram".
(☞ P110 [Opción User Switch Set])

2 Ajuste los límites superior e inferior de la visualización del histograma.

Después del ajuste, el nivel del brillo aparece en color rojo.

Opción	Configuraciones	Opciones
Top	Ajusta el límite de brillo máximo para cambiar el color de la visualización del histograma	5% a 110% (en incrementos del 5%)
Bottom	Ajusta el límite de brillo mínimo para cambiar el color de la visualización del histograma	0% a 105% (en incrementos del 5%)

■ Cuando el límite superior se ajusta al 110% y el límite inferior al 0%



* El área en rojo no se visualiza.

■ Cuando el límite superior se ajusta al 90% y el límite inferior al 10%

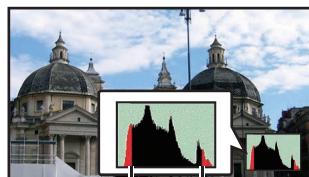

Bottom Top

Cómo leer el histograma

- El eje vertical indica el número de píxeles.
- El eje horizontal indica el brillo de los píxeles.

Grabar simultáneamente con dos definiciones diferentes

Al configurar [System] como "HD+Web", puede grabar simultáneamente en dos definiciones distintas.

- Si HD+Web está seleccionado:
Graba simultáneamente un archivo de alta definición (HD) en la ranura A y un archivo web en la ranura B.
Los archivos web pueden utilizarse como archivo proxy para el archivo HD.

Nota : _____

- Si se introduce una tarjeta SD grabable en solo una de las ranuras, los archivos solo se grabarán en dicha ranura.
- El [Rec Mode] se fija como "Normal".
- Se desactiva la activación del cortador de clips.
- No se puede seleccionar el [Slot Mode].
- La revisión de clips solo se puede realizar en la ranura A.
(Se muestra el mensaje "No Media" si no hay ninguna tarjeta introducida en la ranura A, pero sí hay una en la ranura B.)
- La reproducción de archivos web desde la ranura B solo es posible si se selecciona "HD+Web".

Grabación en serie

- El modo de grabación en serie está especificado en los ajustes predeterminados. ([System] → [Record Set] → [Slot Mode] se ajusta en "Series").
(☞ P147 [Slot Mode])
- Si ambas ranuras están cargadas con tarjetas grabables, al pulsar el botón [REC] se inicia la grabación sólo en el soporte de la ranura seleccionada. Cuando se agota el espacio vacío del soporte seleccionado, la grabación continúa mediante la activación automática del soporte de la otra ranura.
- El modo de ranura se puede identificar en la pantalla de estado.

Grabación Dual

- Si ambas ranuras están cargadas con tarjetas grabables en el modo de grabación dual ([Slot Mode] se ajusta en "Dual"), al pulsar el botón [REC] se inicia la grabación simultáneamente en el soporte de las dos ranuras.
- Los clips grabados en los soportes de las dos ranuras son idénticos, y pueden crearse dos clips con el mismo contenido sólo en esta videocámara.
(P147 [Slot Mode])

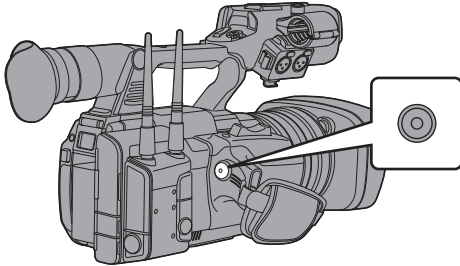

Ajustar en modo grabación dual

1 Ajuste [System] → [Record Set] → [Slot Mode] a "Dual".

(P147 [Slot Mode])

2 Se inicia la grabación.

- Inserte soportes grabables en ambas ranuras y pulse el botón [REC].
- En el modo grabación dual, la grabación comienza al mismo tiempo en los soportes de ambas ranuras.
- Las marcas de las ranuras de las tarjetas pasan a color rojo, y los indicadores de estado de ambas ranuras de tarjeta se iluminan también en rojo.

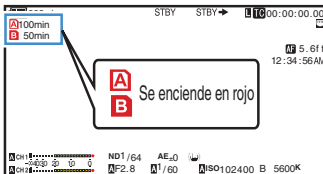

3 Detener la grabación.

- Pulse el botón [REC] nuevamente.
- La grabación se detiene en ambas ranuras y las marcas de las dos ranuras de tarjeta pasan a color blanco.
- Se han grabado los mismos clips en ambas tarjetas.

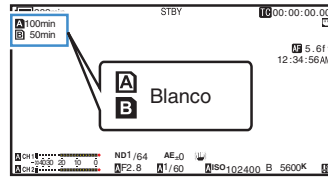

Nota :

- Durante la grabación en modo grabación dual, las marcas de las dos ranuras de tarjeta se iluminan en rojo.
- En el modo grabación dual, durante la grabación a dos tarjetas con diferente cantidad de espacio vacío, si el espacio de una de las tarjetas se agota, la grabación se detiene automáticamente en ambas tarjetas. Una vez que la grabación se ha detenido, ésta se reanuda automáticamente en la tarjeta con espacio vacío. Aunque en este caso los clips están separados, pueden unirse ininterrumpidamente ajustando la línea temporal del software de edición, ya que se han grabado ininterrumpidamente.
- Si el último clip de las tarjetas insertadas en las dos ranuras es diferente en cada una de ellas y el modo operativo del código temporal está ajustado en "Regen", en la siguiente grabación se activará el modo regeneración en la ranura de tarjeta seleccionada.
- Cuando [Format] se ajusta en "High-Speed", no se puede seleccionar "Dual".

Precaución : _____

- Para realizar la grabación en el modo grabación dual, se recomienda empezar la grabación utilizando dos tarjetas con la misma capacidad y a partir del mismo formateado.
- Puede combinar el uso del modo grabación dual con un modo de grabación especial. En el modo de grabación dual, también se puede ajustar [Rec Mode] como “Normal”, “Pre Rec”, “Clip Continuous”, “Interval Rec” o “Frame Rec”.
(☞ P85 [Grabación especial])
(☞ P147 [Rec Mode])
- Después de insertar tarjetas grabables en ambas ranuras, puede realizarse la operación de grabación dual (grabación simultánea). Si el soporte grabable está insertado sólo en una de las ranuras, usted puede iniciar también la grabación con una tarjeta.
- En el modo grabación dual, no puede realizarse una grabación continua pasando de una ranura a la otra. La grabación continua no tendrá lugar si se inserta un soporte grabable en una ranura una vez comenzada ya la grabación en la otra ranura.
- Cuando se está realizando la grabación en una ranura con la grabadora ajustada en modo grabación dual, la inserción de un soporte grabable en la otra ranura no activa la grabación dual. Para realizar una grabación dual, deje de grabar momentáneamente (sin incluir la pausa de grabación en el modo de grabación continua de clips) y comience de nuevo.
- En caso de retirada accidental de una de las tarjetas durante una sesión en modo de grabación dual, la grabación en la tarjeta de la otra ranura no se interrumpirá. Sin embargo, la reparación de la tarjeta extraída accidentalmente mediante la función de recuperación podría no funcionar correctamente.
- Si se produce un error en una de las tarjetas en el modo de grabación dual, la grabación de la tarjeta errónea se detiene mientras la de la otra tarjeta continúa.
- Las operaciones aplicables a clips grabados en modo grabación dual, como el borrado de un clip en el modo soporte o la adición de marcas OK, sólo pueden realizarse en la tarjeta de la ranura seleccionada.

Grabación de copia de seguridad

- El modo de grabación de copia de seguridad permite utilizar el soporte de la ranura B para grabar la copia de seguridad al controlar el inicio y la parada de la grabación en la ranura B sin utilizar el botón [REC].
- Inicie o detenga la grabación con [System] → [Record Set] → [Slot Mode] → [Backup Rec] o pulse el botón de usuario que tenga asignado “Backup Trig”.
(☞ P147 [Slot Mode])
(☞ P110 [Opción User Switch Set])

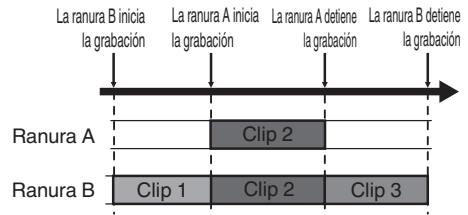

Nota : _____

- Durante el modo de la grabación de la copia de seguridad (cuando [Slot Mode] está configurado en “Backup”), podrá controlar la grabación de las dos ranuras en diferentes tiempos, y la grabación de la copia de seguridad solo puede realizarse en esta videocámara.
(☞ P147 [Slot Mode])
- Puede grabar sin preocuparse por perderse las escenas importantes configurando la ranura B para que siempre grabe (grabación de copia de seguridad) y utilizando el botón [REC] para iniciar/detener la grabación de solo las escenas requeridas en la ranura A.
- Es recomendable utilizar un soporte con una alta capacidad en la ranura B.
- No se puede seleccionar la copia de seguridad cuando [A]Format se ha configurado en “High-Speed”, “Exchange” (modelo U) o “MP4” (modelo E).

1 Ajuste [System] → [Record Set] → [Slot Mode] a “Backup”.

(☞ P147 [Slot Mode])

- El modo de ranura se puede identificar en la pantalla de estado.

2 Se inicia la grabación de la copia de seguridad. (Grabación de la copia de seguridad en la ranura B)

- Seleccione “REC” en [System] → [Record Set] → [Slot Mode] → [Backup Rec] y pulse el botón de ajuste (●).

(☞ P147 [Slot Mode])

- También puede pulsar el botón de usuario que tiene asignado “Backup Trig”.

(☞ P110 [Opción User Switch Set])

- Se inicia la grabación de la copia de seguridad en la ranura B.
- La marca de la tarjeta de la ranura B se vuelve roja (estado seleccionado), y el indicador de estado de la ranura B también parpadeará de color rojo.

3 Iniciar la grabación normal (grabación normal en ranura A).

- Pulse cualquiera de los botones [REC].
- Se inicia la grabación del soporte en la ranura A.

(Los caracteres “●REC” se muestran en rojo.)

- El icono de la tarjeta de la ranura A se vuelve rojo (estado no seleccionado), y el indicador de estado de la ranura A parpadeará de color rojo.

Rojo (no seleccionado)

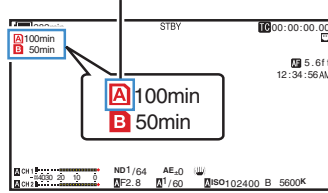

4 Detener la grabación normal.

- Pulse cualquiera de los botones [REC] de nuevo.
- Se detendrá la grabación de la ranura A, y la marca de la ranura de la tarjeta A se volverá de color blanco (estado no seleccionado).
- Los caracteres “●REC” (rojo) vuelven a cambiar a “STBY” (blanco).
- El indicador de estado de la ranura A se apagará.

Blanco (no seleccionado)

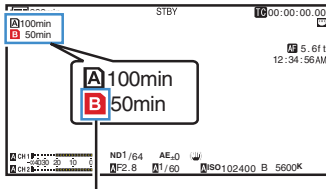
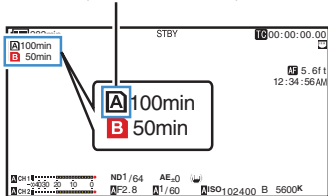

Rojo (seleccionado)

5 Detener la grabación de la copia de seguridad.

- Seleccione [STBY] en [System] → [Record Set] → [Slot Mode] → [Backup Rec] y pulse el botón de ajuste (●).
- (☞ P147 [Slot Mode])
- También puede pulsar el botón de usuario que tiene asignado “Backup Trig”.
- (☞ P110 [Opción User Switch Set])
- Se detendrá la grabación de la ranura B, y la marca de la ranura de la tarjeta B se volverá de color blanco (estado no seleccionado).
- El indicador de estado de la ranura B se enciende en verde.

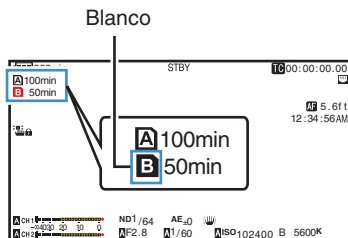

Nota : _____

- Durante la grabación de la copia de seguridad, si se agota el espacio de una de las tarjetas, la grabación solo se detendrá para la tarjeta que está llena.
- Cuando se detiene la grabación de las dos ranuras, la grabación en el modo Regen se habilitará para la ranura en la que se ha iniciado la grabación.
- Cuando se inicia la grabación en la otra ranura mientras se graba en una ranura, el clip que se está grabando se divide y se inicia la grabación simultánea en la otra tarjeta.
- Si se detiene la grabación en la ranura A o B mientras se graba en ambas ranuras, el clip de la ranura que sigue grabando se dividirá.
- Aunque durante la grabación los clips están separados, pueden unirse ininterrumpidamente ajustando la línea temporal del software de edición, ya que se han grabado ininterrumpidamente.
- La activación del cortador de clips no podrá realizarse durante la grabación de la copia de seguridad.
- (☞ P90 [Cómo dividir los clips libremente (Activación del cortador de clips)])
- Si [Slot Mode] se ajusta en “Backup”, [Rec Mode] solo puede ajustarse en “Normal”.
- (☞ P147 [Rec Mode])

Grabación especial

Además del modo normal de grabación, esta cámara grabadora tiene cuatro modos especiales de grabación. Son Pre Rec, Clip Continuous, Frame Rec y Interval Rec. Seleccione un modo en [System] → [Record Set] → [Rec Mode].

(☞ P147 [Rec Mode])

Nota : _____

- La grabación especial no se puede seleccionar cuando [System] → [Record Set] → [Record Format] → [System] se establece en “4K EXT (SSD)”, “HD+Web” o “High-Speed”.

Pregrabación

- Si especifica un número de segundos en [Pre Rec Time], podrá empezar a grabar vídeo y audio antes de que empiece la grabación real en función de la configuración del [Pre Rec Time].
- Si empieza la grabación real mientras la cámara grabadora se encuentra en modo de grabación en espera (STBY), podrá empezar a grabar una segundos antes en función de la configuración de [Pre Rec Time].
- La función de pregrabación le permite grabar un evento completo sin perder las escenas iniciales aunque empiece la grabación real más tarde.

Nota : _____

- El tiempo de pregrabación puede establecerse en [System] → [Record Set] → [Rec Mode] → [Pre Rec Time].
 - Si [System] se ajusta en “4K”: Fijado en “5sec”
 - Si [System] se ajusta en “HD” o “SD”: “5sec”, “10sec” o “15sec”
- (☞ P147 [Pre Rec Time])

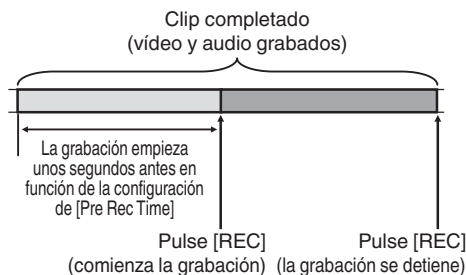

1 Ajuste [Rec Mode] en "Pre Rec".

(P147 [Rec Mode])

- Ajuste [System] → [Record Set] → [Rec Mode] a "Pre Rec".
- La visualización cambia ("STBY" → "STBY \square ").

2 Pulse el botón [REC] para empezar a grabar en modo de pregrabación.

- La visualización cambia ("STBY \square " → "●REC \square ") y el indicador de estado de la ranura de la tarjeta se enciende en color rojo.
- Pulse el botón [REC] nuevamente para poner en pausa la grabación. La visualización cambia ("●REC \square " → "STBY \square ") y el indicador de estado de la ranura de la tarjeta se enciende en color verde.

Precaución : _____

- Si el intervalo entre el comienzo y la finalización de la grabación es corto, puede que "STBY \square " no aparezca de forma inmediata una vez que se haya completado la grabación. "●REC \square " → "STBY \square " ("STBY" parpadea en rojo) → "STBY \square " se muestra en la pantalla.
- Si la tarjeta SD se llena durante la grabación, la grabación se detiene y "STOP" aparece en pantalla.
- En los siguientes casos, el vídeo y el audio anteriores al tiempo de pregrabación especificado podrían no grabarse incluso si comienza la grabación.
 - Inmediatamente después del encendido
 - Inmediatamente después de que la grabación se detenga
 - Inmediatamente después de haber pasado del modo soporte al modo cámara
 - Inmediatamente después de las configuraciones [Rec Mode]
 - Inmediatamente después de la finalización de la revisión de clips
 - Inmediatamente después de haber cambiado un formato de archivo
 - Inmediatamente después de haber cambiado un formato de vídeo

Grabación continua de clips

- En el modo de grabación normal, cuando se detiene la grabación, la imagen, el audio y los datos correspondientes desde el comienzo hasta la finalización de la grabación se graban como un solo "clip" en la tarjeta SD.
- Este modo permite consolidar varias rondas de "comienzo y detención de la grabación" en un clip.

Ejemplo:

En una grabación normal, se generan tres clips como Grabación 1, Grabación 2 y Grabación 3. Sin embargo, al grabar en este modo solo se genera un clip.

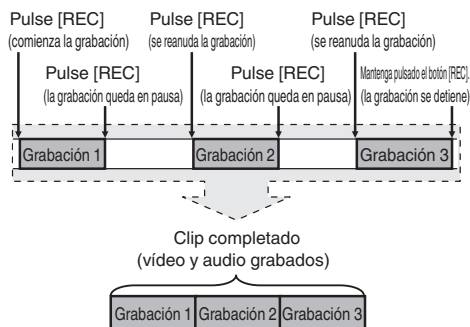

1 Ajuste "Rec Mode" en "Clip Continuous".

(P147 [Rec Mode])

- Ajuste [System] → [Record Set] → [Rec Mode] a "Clip Continuous".
- La visualización cambia ("STBY" → "STBY \square ").

2 Se inicia la grabación. (grabación 1)

- Pulse el botón [REC] para comenzar a grabar en modo Clip Continuous.
- La visualización cambia ("STBY \square " → "●REC \square ") y el indicador de estado de la ranura de la tarjeta se enciende en color rojo.

3 La grabación queda en pausa.

- Pulse el botón [REC] nuevamente para poner en pausa la grabación. La pantalla cambia (“●REC” → “STBY”) (texto en amarillo).
- El indicador de estado de la ranura de la tarjeta continúa encendido en rojo.

Nota : _____

- Al pulsar el botón [CANCEL], mientras la videocámara está en pausa (STBY), la pantalla cambia (“STBY”) (texto en amarillo) → “STBY”) (texto amarillo parpadeando) → “STBY”) (texto blanco)), y se genera un “clip”. El indicador de estado de la ranura de la tarjeta se enciende en verde.

4 Reanudar grabación (grabación 2)

- Pulse el botón [REC] nuevamente para reanudar la grabación. La pantalla cambia (“STBY”) (texto en amarillo) → “●REC”).
- El indicador de estado de la ranura de la tarjeta continúa encendido en rojo.

5 La grabación queda en pausa.

- Pulse el botón [REC] nuevamente para poner en pausa la grabación. La pantalla cambia (“●REC” → “STBY”) (texto en amarillo).
- El indicador de estado de la ranura de la tarjeta continúa encendido en rojo.

6 Reanudar grabación. (grabación 3)

- Pulse el botón [REC] nuevamente para reanudar la grabación. La pantalla cambia (“STBY”) (texto en amarillo) → “●REC”).
- El indicador de estado de la ranura de la tarjeta continúa encendido en rojo.

7 Mantenga pulsado el botón [REC].

- La grabación se detiene y la pantalla cambia (“●REC” → “STBY”). Se genera un “clip”.
- El indicador de estado de la ranura de la tarjeta se enciende en verde.

8 Pulse el botón [REC] nuevamente.

- La visualización cambia (“STBY”) → “●REC”) y el indicador de estado de la ranura de la tarjeta se enciende en color rojo.
- Se genera un nuevo “clip”.

Nota : _____

- Las operaciones siguientes no se pueden realizar cuando la grabación está en pausa (STBY, texto en amarillo).
 - Operación de revisión de clips (P80 [Visualización inmediata de los vídeos grabados (revisión de clips)])
 - Cambio de ranuras de tarjeta SD
 - Cambio de modo operativo (P18 [Modos de funcionamiento])
- Los archivos están divididos en tamaños de 4 GB (o 30 minutos), independientemente de las configuraciones del menú.

Precaución : _____

- No quite la tarjeta SD durante la grabación (●REC, texto en rojo) o durante una pausa de grabación (STBY, texto en amarillo).
- Para retirar la tarjeta SD en modo “Clip Continuous”, pulse el botón [CANCEL], compruebe que se muestra el “STBY”) (texto escrito en blanco) y que el indicador de estado de la ranura de la tarjeta está encendido en verde antes de retirar la tarjeta.
- Para retirar la tarjeta SD en modo “Clip Continuous”, pulse el botón [CANCEL], compruebe que se muestra el “STBY”) (texto escrito en blanco) y que el indicador de estado de la ranura de la tarjeta está encendido en verde antes de retirar la tarjeta.
- Si la tarjeta SD se llena durante la grabación, la grabación se detiene y “STOP” aparece en pantalla.
- Cuando se apaga el interruptor [POWER ON/OFF] durante la grabación o estando la grabación en pausa, la grabación se detiene y el suministro eléctrico se corta, una vez que se ha generado un clip.
- En caso de que la alimentación se corte debido a la falta de carga de la batería, es posible que no se genere un clip correcto.

Grabación de fotogramas

En el modo de grabación normal, cuando se detiene la grabación, la imagen y los datos correspondientes desde el comienzo hasta la finalización de la grabación se graban como un "clip" en la tarjeta SD.

En este modo, la grabación se inicia cada vez que se pulsa el botón [REC], y solo se grabará el número especificado de fotogramas.

La grabación puede escribirse en los soportes como un solo clip hasta que se detenga.

Nota :

- El audio no se grabará.
- Hasta que se acumule una cantidad especificada de grabaciones, el archivo no podrá escribirse en los soportes.
- Si no se llega a la cantidad especificada cuando se detiene la grabación, se realizará la grabación normal y se añadirán fotogramas al final del clip hasta que se llegue a dicha cantidad. (Relleno)
- Cuando se haya grabado el número especificado de fotogramas y se hayan escrito en los medios, la grabación se realizará hasta que se acumule el mismo número de nuevo.

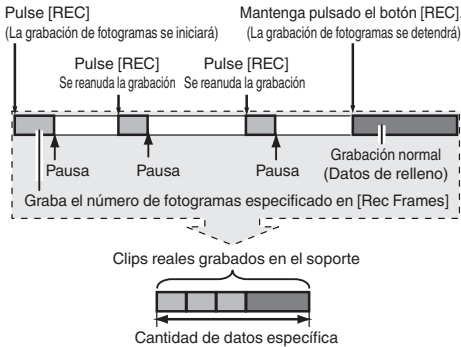

1 Ajuste [Rec Mode] en "Frame Rec".

- Ajuste [System] → [Record Set] → [Rec Mode] a "Frame Rec".
(☞ P147 [Rec Mode])
- La visualización cambia ("STBY" → "STBY").

2 Configure el número de fotogramas que se grabarán en [Rec Frames].

- Para configurar el ajuste, vaya a [System] → [Record Set] → [Rec Mode] → [Rec Frames].
(☞ P147 [Rec Frames])

3 Se inicia la grabación.

- Pulse el botón [REC] para grabar solo el número de fotogramas especificados en [Rec Frames] y haga pausa.
- La pantalla cambia ("STBY" → "●REC" → "STBY" (texto en amarillo)).
- El indicador de estado de la ranura de la tarjeta se enciende en verde.

4 Grabación de fotogramas repetidos.

- Pulse el botón [REC] de nuevo para grabar solo el número de fotogramas especificados en [Rec Frames] y haga pausa.
- La pantalla cambia ("STBY" → "●REC" → "STBY" (texto en amarillo)).
- La grabación de fotogramas continúa hasta que se detiene la grabación (paso 5).

5 Mantenga pulsado el botón [REC].

- El indicador de estado de la ranura de la tarjeta se enciende en verde.

Precaución :

- No quite la tarjeta SD durante la grabación ("●REC", texto en rojo) o durante una pausa de grabación ("STBY", texto en amarillo).
- Para retirar la tarjeta SD durante la grabación de fotogramas, pulse el botón [CANCEL], compruebe que se muestra el "STBY" (texto escrito en blanco) y que el indicador de estado de la ranura de la tarjeta está encendido en verde antes de retirar la tarjeta.
- Cuando [TC/UB] → [TC Generator] se ajusta como "Free Run" o "Free Run(Ext)", el código de tiempo se graba en "Rec Run".
- El audio no puede grabarse. El medidor del nivel de audio aparecerá en gris.
(☞ P154 [Medidor de nivel de audio])

Grabación de intervalos

En el modo de grabación normal, cuando se detiene la grabación, la imagen y los datos correspondientes desde el comienzo hasta la finalización de la grabación se graban como un "clip" en la tarjeta SD.

En este modo, la grabación y la pausa se realizan de forma repetida en el intervalo de tiempo especificado. Solo se graba el número especificado de fotogramas.

La grabación puede escribirse en los soportes como un solo clip hasta que se detenga.

Nota :

- El audio no se grabará.
- Hasta que se acumule una cantidad especificada de grabaciones, el archivo no se escribirá en los soportes.
- Cuando se haya grabado el número especificado de fotogramas y se hayan escrito en los medios, la grabación se realizará hasta que se acumule el mismo número de nuevo.
- Si no se llega a la cantidad especificada cuando se detiene la grabación, se realizará la grabación normal y se añadirán fotogramas al final del clip hasta que se llegue a dicha cantidad. (Relleno)

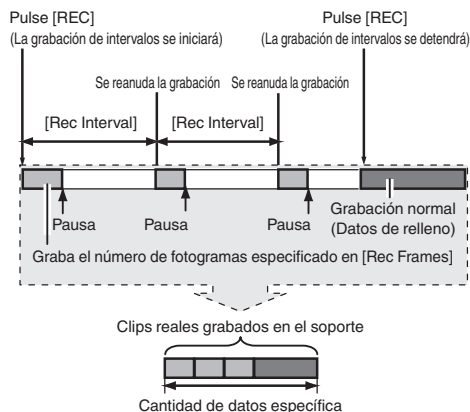

3 Establezca el intervalo de tiempo para iniciar la grabación en [Interval Rec].

Para configurar el ajuste, vaya a [System] → [Record Set] → [Rec Mode] → [Rec Interval].
(☞ P147 [Rec Interval])

4 Se inicia la grabación.

- Pulse el botón [REC] para grabar solo el número de fotogramas especificados en [Rec Frames] y haga pausa.
- Cuando haya transcurrido el tiempo especificado en [Rec Interval], la grabación se iniciará de nuevo para grabar solo el número de fotogramas especificados en [Rec Frames] y haga pausa.
- La grabación de intervalos continuará hasta que se detenga la grabación. La pantalla cambia (de "STBY" → "●REC" → "STBY" (texto rojo) a "●REC" → "STBY" (texto rojo)).
- El indicador de estado de la ranura de la tarjeta se enciende en rojo.

5 Pulse el botón [REC].

- El indicador de estado de la ranura de la tarjeta se enciende en verde.
- La visualización pasa a ser "STBY".

Precaución :

- No quite la tarjeta SD durante la grabación (●REC, texto en rojo) o durante una pausa de grabación (STBY, texto en amarillo).
- Para retirar la tarjeta SD durante la grabación de intervalos, pulse el botón [CANCEL], compruebe que se muestra el "STBY" (texto escrito en blanco) y que el indicador de estado de la ranura de la tarjeta está encendido en verde antes de retirar la tarjeta.
- Cuando [TC/UB] → [TC Generator] se ajusta como "Free Run" o "Free Run(Ext)", el código de tiempo se graba en "Rec Run".
- El audio no puede grabarse. El medidor del nivel de audio aparecerá en gris.
(☞ P154 [Medidor de nivel de audio])

1 Ajuste [Rec Mode] en "Interval Rec".

- Ajuste [System] → [Record Set] → [Rec Mode] a "Interval Rec".
(☞ P147 [Rec Mode])
- La visualización cambia ("STBY" → "STBY").

2 Configure el número de fotogramas que se grabarán en [Rec Frames].

Para configurar el ajuste, vaya a [System] → [Record Set] → [Rec Mode] → [Rec Frames].
(☞ P147 [Rec Frames])

Cómo dividir los clips libremente (Activación del cortador de clips)

Puede dividir los clips libremente sin tener que detener la grabación.

1 Asigne la función “Clip Cutter Trig” a cualquiera de los botones de usuario.
(P40 [Asignación de funciones a los botones del usuario])

2 Pulse el botón de usuario que tiene asignado “Clip Cutter Trig” durante la grabación.

Un icono de corte de clip (●✂) aparece en la pantalla de visualización durante 3 segundos y el clip se divide.

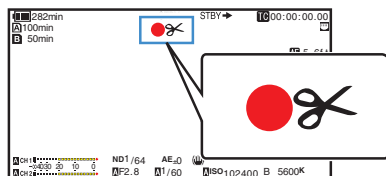

Nota : _____

- Los clips no podrán dividirse de nuevo durante unos segundos después de realizar la operación.
- Esta opción no se puede utilizar cuando [Slot Mode] se ajusta en “Backup”.
- Esta opción no se puede utilizar cuando [Rec Mode] se ajusta a un valor distinto a “Normal” o “Pre Rec”.
(P147 [Rec Mode])
- Los clips divididos se graban perfectamente sin interrupciones en el video.
- Cuando se selecciona “4K EXT (SSD)”, Exchange (modelo U) o MP4 (modelo E), no se puede usar la función del cortador de clips.

Configuración de la grabación por infrarrojos

Esta videocámara viene equipada con un modo de grabación por infrarrojos que es adecuado para la grabación nocturna.

El uso de iluminación infrarroja permite capturar imágenes de forma natural en un entorno en sombras. Se recomienda para la observación de animales sin alertarlos o para expresiones faciales naturales sin disparar una luz deslumbrante sobre el sujeto.

1 Ajuste el interruptor [FULL AUTO] en “OFF”.

2 Ajuste [Camera Function] → [Infrared] en “On”.

Aparece un icono (🌙).

Precaución : _____

- No utilice la grabación infrarroja para capturar fuentes de luz fuertes o fuentes de calor. Hacerlo puede dañar la cámara grabadora.

Nota : _____

- Los parámetros se fijan de la siguiente manera cuando esta función se configura en “On”.
 - Enfoque manual
 - ND Filter “OFF”
 - [Camera Function] → [Focus] → [AF Assist] y [MF Assist] aparecen como “---”.
 - Todos los elementos que no sean [Color Space] y [Reverse Picture] en [Camera Process] aparecen como “---”.
- Las posiciones de zoom y enfoque se inicializarán después de cambiar la configuración.
- Es posible que la imagen se desenfoque si el tipo de fuente de luz cambia después de establecer el enfoque cuando [Infrared] está configurado en “On”.

Cómo reproducir clips grabados

Para reproducir clips grabados en un medio de grabación, cambie al modo Multimedia. Mantenga pulsado el botón de selección [MODE] en el modo cámara para acceder al modo soporte. Aparecerá una pantalla con vistas en miniatura de los clips grabados en el medio de grabación. Se puede reproducir el clip seleccionado en la pantalla de vistas en miniatura.

Nota :

- Cuando se inserta un medio de grabación sin clips, se muestra "No Clips".

Botones de funcionamiento

Utilice los botones de funcionamiento en el panel de control lateral o frontal de la cámara grabadora para utilizar la visualización de vistas en miniatura.

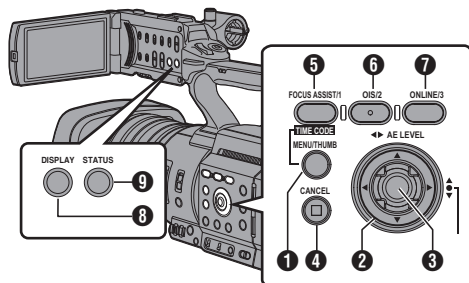

- 1 Botón [MENU/THUMB]**
 - Muestra el menú.
 - Pulse este botón para cerrar la pantalla del menú durante la visualización del menú y vuelva a la pantalla de miniaturas.
- 2 Botón con forma de cruz (▲▼◀▶)**

Mueve el cursor.
- 3 Botón de ajuste (reproducir)**
 - Configura los valores y las opciones. (confirmar)
 - Reproduce el clip seleccionado.
- 4 Botón [CANCEL] (Detener)**

Cancela las configuraciones y vuelve a la pantalla anterior.
- 5 Botón [FOCUS ASSIST/1]**
 - Cambia la marca OK del clip seleccionado mediante el cursor.
 - Si se ha añadido una marca OK, ésta será eliminada. De lo contrario, la marca OK se añadirá.

- 6 Botón [OIS/2]**
 - Cambia el estado de selección del clip seleccionado mediante el cursor.
 - Los clips seleccionados se visualizan con una marca de comprobación.
- 7 Botón [ONLINE/3]**

Entra en la pantalla de selección de acciones.
- 8 Botón [DISPLAY]**

Cambia entre la "Pantalla estándar" y la "Pantalla detallada".
- 9 Botón [STATUS]**

Muestra la pantalla de información de soporte.

Pantalla de vistas en miniatura

- "Pantalla estándar" y "Pantalla detallada" están disponibles. Utilice el botón [DISPLAY] para alternar las pantallas.
- Las vistas en miniatura aparecen en orden de grabación, desde la más antigua hasta la más reciente.

Pantalla estándar

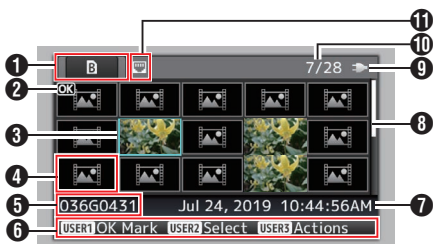

- 1 Información de los medios de grabación**
 - Muestra el estado cuando se requiere la reparación del medio de grabación seleccionado o el estado del interruptor de la protección contra escritura de la tarjeta SD.
 - Los medios de grabación insertados no se mostrarán si [System] es diferente.
 - Utilice el botón [SLOT SEL] para alternar entre las ranuras A y B. Los clips de diferentes ranuras no se pueden reproducir al mismo tiempo.
- A** : El interruptor de protección contra escritura de la tarjeta SD de la ranura A está configurado.
- B!** : Se debe restaurar o formatear la tarjeta SD de la ranura B o el motivo es que se trata de una tarjeta SD no compatible.
- EXT** : Medios SSD en [EXT.SLOT]

- 2 Marca del clip
Muestra la información del clip (propiedades).



- 1 Marca OK
Al clip se le ha añadido una marca OK.

Nota : _____

- Los clips que tengan asignada una marca OK no podrán borrarse de la cámara grabadora.

- 2 Marca continúa desde
Esta marca indica que el clip actual continúa desde otra tarjeta SD en aquellos casos en los que la grabación se divide y se realiza en varias tarjetas SD.

- 3 Marca no editable
• Esta marca indica que no puede añadirse ni eliminarse una marca OK en el clip, y que el clip no puede eliminarse.

- 4 Marca continúa
Esta marca indica que la grabación del clip actual continúa en otra tarjeta SD en aquellos casos en los que la grabación se divide y se realiza en varias tarjetas SD.

- 5 Marca de comprobación
• Una marca de comprobación verde se muestra cuando se selecciona el clip.
• Se muestran marcas de comprobación de color magenta y gris en el modo de selección múltiple. (☞ P98 [Cómo seleccionar y realizar operaciones en múltiples videos])

- 3 Cursor
Clip sobre el que se desea trabajar. Use el botón con forma de cruz (▲▼◀▶) para mover el cursor.

- 4 Visualización de sustitución de vista en miniatura.



- 1 Un clip con información de gestión corrupta. No podrá reproducirse ni siquiera pulsando el botón de ajuste (Reproducir).
- 2 Un clip que no puede reproducirse ni visualizarse en miniatura con las configuraciones actuales de formato de vídeo. No podrá reproducirse ni siquiera pulsando el botón de ajuste (Reproducir).

Nota : _____

- Esto depende de los parámetros de [System], [Format], [Resolution], [Frame Rate] y [Bit Rate] en el menú [System] → [Record Set] → [Record Format]. (☞ P143 [System])

- 5 Nombre del clip
Se mostrará el nombre del archivo (número del clip) del clip seleccionado.

- 6 Guía de funcionamiento
• Muestra una guía para los botones de funcionamiento actuales.
• Se visualizará la pantalla de selección de acciones cuando se pulse el botón [ONLINE/3]. (☞ P93 [Acciones])

- 7 Hora de inicio de la grabación
Muestra la hora de inicio de la grabación del clip.

Nota : _____

- La visualización de fecha/hora depende de los ajustes en [System] → [Date Style]/[Time Style]. (☞ P142 [Date Style]) (☞ P143 [Time Style])

- 8 Barra de desplazamiento
• Indica la posición de desplazamiento.
• Un espacio negro debajo de la barra de desplazamiento (blanca) indica que hay más páginas.
• Cuando la barra de desplazamiento (blanca) está en la parte inferior indica que es la última página.

- 9 Energía restante de la batería
(☞ P31 [Pantalla de estado de alimentación])

- 10 Cantidad de clips
• Si no se ha seleccionado ninguno de los clips, aparecerá el "número en curso / cantidad total de clips" del clip que desee visualizar.
• Incluso si solo se ha seleccionado un clip, se visualiza el número de clips seleccionados en la ranura actual.

- 11 Icono de conexión de red
• Se visualiza el estado de la conexión de red.

Pantalla detallada

* Las opciones que son comunes con la pantalla estándar no se describirán. Consulte “[Pantalla estándar] (P 91)”.



- 1 Vista de miniatura
Vista de miniatura del clip seleccionado por el cursor. Use el botón con forma de cruz (◀▶) para mover el cursor.
- 2 Marca de desplazamiento (<|>)
 - Si hay clips anteriores, < aparece a la izquierda.
 - Si hay más clips, > aparece a la derecha.
 - Las marcas no se visualizarán si no hay clips antes y después del clip actual.
- 3 Metadatos
Metadatos del clip apuntado por el cursor. Puede utilizar el botón con forma de cruz (▲▼) para desplazarse.

Acciones

Se visualizará la pantalla de selección de acciones cuando se pulse el botón [ONLINE/3]. Pueden realizarse las siguientes operaciones.

Opción	Descripción
Select All Clips	Selecciona todos los clips.
Select OK Marked	Selecciona todos los clips a los que se le ha añadido una marca OK.
Select Range	Especifica el intervalo a la hora de seleccionar varios clips. (P 98 [Cómo seleccionar varios clips aleatoriamente])
Deselect All	Borra todas las selecciones de clips.
Add OK Mark	Añade una marca OK. <ul style="list-style-type: none"> • This Clip: Añade una marca OK al clip al que apunta el cursor. • Selected Clips: Añade una marca OK a los clips seleccionados (a los que se les ha añadido una marca de comprobación). • All Clips: Añade una marca OK a todos los clips.
Delete OK Mark	Elimina la marca OK. <ul style="list-style-type: none"> • This Clip: Elimina la marca OK del clip al que apunta el cursor. • Selected Clips: Elimina una marca OK de los clips seleccionados (a los que se les ha añadido una marca de comprobación). • All Clips: Elimina la marca OK de todos los clips.

Opción	Descripción
FTP Upload	Sube un clip al servidor FTP. <ul style="list-style-type: none"> • This Clip: Sube el clip al que apunta el cursor. • Selected Clips: Sube los clips seleccionados (a los que se les ha añadido una marca de comprobación). • All Clips: Sube todos los clips.
Delete Clips	Elimina el clip. No obstante, los clips con una marca OK no pueden eliminarse. <ul style="list-style-type: none"> • This Clip: Elimina el clip al que apunta el cursor. • Selected Clips: Elimina los clips seleccionados (a los que se les ha añadido una marca de comprobación). • All Clips: Elimina todos los clips.
Trim This Clip	Recorta el clip al que apunta el cursor.

Nota :

- El objeto de la acción es que el clip de la ranura actual se visualice.
- [Selected Clips] no puede realizarse si no hay clips seleccionados (con una marca de comprobación).
- [This Clip] no puede realizarse si hay más de un clip seleccionado (con una marca de comprobación).
- Si el interruptor de protección de escritura de una tarjeta SD está activado, la marca OK no podrá añadirse ni eliminarse, y los clips no podrán ser eliminados ni recortados.

Reproducción

Utilice los botones de funcionamiento del panel de control lateral de la cámara grabadora para realizar una reproducción.

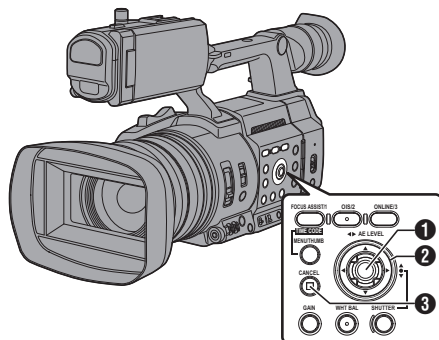

- 1 Botón de ajuste (●)**
 - Reproduce/pone en pausa el clip al que apunta el cursor.
 - Puede pulsar el botón con forma de cruz (◀▶) para realizar una reproducción de avance fotograma a fotograma durante el modo de pausa.
 - 2 Botón con forma de cruz (▲▼▶◀)**
 - Botón [▲/▼]: Salta hacia atrás o hacia delante.
 - Botón [◀▶]:
 - Durante la reproducción: Avanza rápidamente hacia atrás o hacia delante.
 - Durante las pausas: Reproducción fotograma a fotograma hacia atrás o hacia delante.
 - 3 Botón [CANCEL]**
 Detiene la reproducción.
- 1 En la pantalla de vistas en miniatura, desplace el cursor hasta el clip que se desee reproducir.**
 Desplace el cursor hasta el clic que se desee reproducir utilizando el botón con forma de cruz (▲▼▶◀).
 - 2 Pulse el botón de ajuste (●).**
 Comienza la reproducción del clip seleccionado.

Salida de audio durante la reproducción

- Puede confirmar el sonido de reproducción desde el altavoz del monitor o desde los auriculares conectados al terminal [A]. Cuando se conectan unos auriculares al terminal [B], el sonido no puede emitirse a través del altavoz del monitor. (P170 [Conecte los auriculares.])
- Ajuste el volumen del altavoz del monitor y de los auriculares utilizando el botón de ajuste de volumen [MONITOR +/-] de la sección del monitor de LCD de la videocámara.

Reproducción del código de tiempo

El código de tiempo o el bit de usuario grabados en una tarjeta SD pueden visualizarse en el monitor LCD o en el visor.

Nota : _____

- El código de tiempo también aparece superpuesto en la salida de la señal de vídeo desde el terminal [SDI OUT].
- Si se reproduce una sección que no tiene código de tiempo, el código de tiempo se detendrá. Sin embargo, la reproducción continuará.

Visualización de información durante la grabación

Durante la reproducción, al pulsar el botón [DISPLAY] se muestra la pantalla de visualización. Pulsar el botón [ONLINE/3] durante la grabación alterna la visualización de información entre la visualización de información de la cámara, la visualización de GPS y la desactivación de la visualización.

- La visualización de GPS muestra información sobre la ubicación de la grabación del vídeo reproducido solamente cuando se ha grabado la información de GPS.
- La pantalla de información de la cámara muestra únicamente información de contraste, iris, obturación y balance de blancos que se haya grabado.

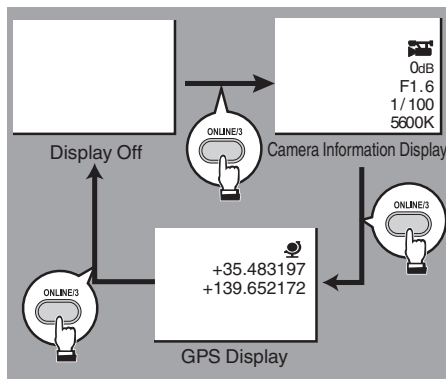

Nota : _____

- La información sobre el recorte es visualizada durante el progreso del recorte. En este caso, pulsar el botón [ONLINE/3] no cambia la visualización.

Eliminación de clips

Eliminar clip.

Nota : _____

- Los clips que tengan asignada una marca OK no podrán borrarse de la cámara grabadora.
- Los clips de sólo lectura pueden borrarse en un ordenador.

Eliminación de un clip

Elimine el clip (un clip) colocando el cursor sobre [Delete Clips] → [This Clip] en el menú.

Nota : _____

- Los clips con una marca OK no pueden eliminarse.

Durante la pantalla de vistas en miniatura

1 Mueva el cursor hasta el clip que se desea eliminar.

Desplace el cursor hasta el clic que se desee eliminar utilizando el botón con forma de cruz (▲▼◀▶).

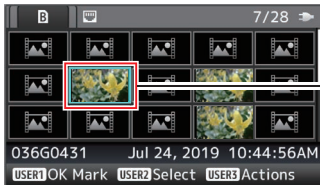

2 Pulse el botón [ONLINE/3].

Se muestra la pantalla de selección de acciones.

3 Seleccione [Delete Clips] → [This Clip] y pulse el botón de ajuste (●).

Aparece una pantalla para confirmar la eliminación.

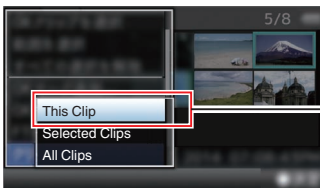

4 Seleccione [Delete] usando el botón con forma de cruz (▲▼) y pulse el botón de ajuste (●).

Comienza la eliminación.

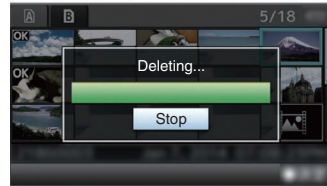
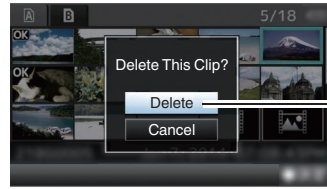

Cómo seleccionar y eliminar varios clips

Para seleccionar y eliminar varios clips, consulte "[Cómo seleccionar y realizar operaciones en múltiples videos]" (P 98).

Eliminación de todos los clips

Elimine todos los clips que se muestran en la pantalla.

1 Pulse el botón [ONLINE/3].

Se muestra la pantalla de selección de acciones.

2 Seleccione [Delete Clips] → [All Clips].

Aparece una pantalla para confirmar la eliminación.

3 Seleccione [Delete] y pulse el botón de ajuste (●).

Comienza la eliminación.

Nota : _____

- El tiempo necesario para borrar los clips dependerá de la cantidad de clips que deban borrarse.

Añadir/borrar una marca OK

- Se puede añadir una marca de OK a los clips de las escenas importantes.
- Los clips marcados como OK no pueden borrarse, protegiendo de esta forma los clips importantes.
- Cuando la cámara grabadora está en modo soporte, se pueden borrar las marcas OK añadidas durante la grabación o añadir/borrar marcas OK tras la filmación.

Durante la pantalla de vistas en miniatura

- 1 Pulse el botón [FOCUS ASSIST/1].
 - Si el clip no tiene una marca OK, se añadirá una marca OK.
 - Si el clip cuenta con una marca OK, la marca OK será eliminada.

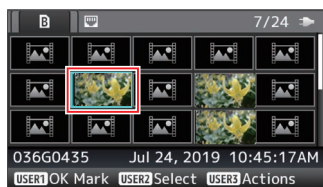

Durante la pantalla de reproducción o de pausa

- 1 Pulse el botón [FOCUS ASSIST/1] durante la reproducción del clip.
 - Si el clip no tiene una marca OK, se añadirá una marca OK.
 - Si el clip cuenta con una marca OK, la marca OK será eliminada.



Nota : _____

- Durante una reproducción, el clip entra en pausa cuando se añade o se borra una marca OK.

Cómo añadir/borrar una marca OK de varios clips

Para seleccionar y añadir/eliminar una marca OK para varios clips, consulte "[Cómo seleccionar y realizar operaciones en múltiples vídeos] (P 98)".

Cómo seleccionar y realizar operaciones en múltiples vídeos

- Pueden seleccionarse varios clips durante la visualización de la pantalla de vistas en miniatura o de la pantalla de reproducción.
- Después de seleccionar varios clips, lleve a cabo la colocación/eliminación de marcas OK, eliminando los clips utilizando la pantalla de selección de acciones.
- Después de seleccionar varios clips, las selecciones serán canceladas por las siguientes operaciones.
 - Cuando se selecciona [Deselect All] en el menú de acciones
 - Al salir del modo soporte desde la pantalla de vistas de miniatura
 - Cuando se extrae el medio de grabación
 - Al cambiar la ranura en uso

Cómo seleccionar varios clips aleatoriamente

- 1 Desplace el cursor hasta un clip sin marca de comprobación y pulse el botón [OIS/2]. Aparecerá una marca de comprobación verde en el clip.

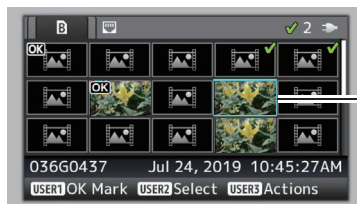

- 2 Repita el Paso 1 para seleccionar varios clips.
 - Pueden seleccionarse varios clips.
 - Pulse el botón [ONLINE/3] mientras selecciona los diversos clips.
 - Añade marcas OK de forma combinada: [Add OK Mark] → [Selected Clips]
 - Elimina marcas OK de forma combinada: [Delete OK Mark] → [Selected Clips]
 - Subir los clips seleccionados al servidor FTP juntos: [FTP Upload] → [Selected Clips]
 - Elimina clips seleccionados de forma combinada: [Delete Clips] → [Selected Clips]

Nota : _____

- Al seleccionar los clips a los que se ha añadido la marca de comprobación y pulsar el botón [OIS/2], se cancelará la selección.
- Si la operación se realiza en varios clips al mismo tiempo, aparecerá una barra de progreso. Puede detener la operación pulsando el botón de ajuste (●) mientras la operación se encuentra en curso. No obstante, no es posible deshacer operaciones que ya se han completado.

Cómo seleccionar varios clips de forma consecutiva

- 1 Pulse el botón [ONLINE/3].
- 2 Seleccione “Select Range” en la pantalla de selección de acciones y pulse el botón de ajuste (●).

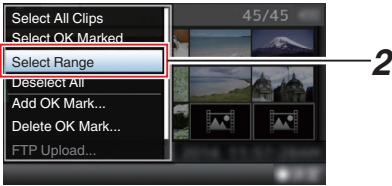

- 3 Desplace el curso hasta el principio (o el final) del intervalo para una selección múltiple y pulse el botón de ajuste (●).
- 4 Desplace el cursor hasta el otro extremo del intervalo.
 - Aparecerán marcas de comprobación de color magenta en los clips situados dentro del intervalo. (Incluyendo clips ya seleccionados.)
 - Aparecerán marcas de comprobación grises en los clips seleccionados fuera del intervalo.

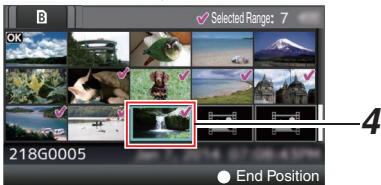
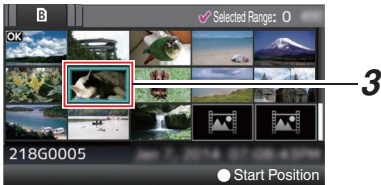

- 5 Pulse el botón de ajuste (●) para confirmar el intervalo.

- Las marcas de comprobación cambian de magenta a verde.
- Al pulsar el botón [ONLINE/3] mientras se seleccionan varios clips también se visualiza la pantalla de selección de acciones. Pueden realizarse las siguientes operaciones:
 - Añade marcas OK de forma combinada: [Add OK Mark] → [Selected Clips]
 - Elimina marcas OK de forma combinada: [Delete OK Mark] → [Selected Clips]
 - Subir los clips seleccionados al servidor FTP juntos: [FTP Upload] → [Selected Clips]
 - Elimina clips seleccionados de forma combinada: [Delete Clips] → [Selected Clips]

Nota :

- Al seleccionar los clips a los que se ha añadido la marca de comprobación y pulsar el botón [OIS/2], se cancelará la selección.
- Si la operación se realiza en varios clips al mismo tiempo, aparecerá una barra de progreso. Puede detener la operación pulsando el botón de ajuste (●) mientras la operación se encuentra en curso. No obstante, no es posible deshacer operaciones que ya se han completado.

Recorte de clips grabados

Es posible extraer (recortar) las partes necesarias de un clip que se graba en el medio de grabación. El clip recortado se guarda como un archivo separado en el medio de grabación y el clip original permanece intacto.

1 Cambie al modo medios.

Cambie el modo usando el botón de selección [MODE] en el panel de operación lateral.

2 Mueva el cursor hasta el clip que desea recortar.

Desplace el cursor hasta el clip que desee recortar utilizando el botón con forma de cruz (▲▼◀▶).

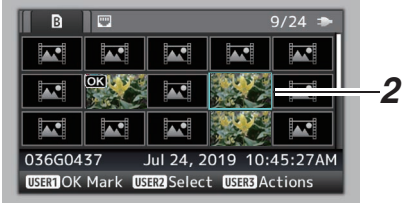

3 Pulse el botón [ONLINE/3].

Se muestra la pantalla de selección de acciones.

4 Seleccione [Trim This Clip] y pulse el botón de ajuste (●).

Comienza la reproducción del clip seleccionado.

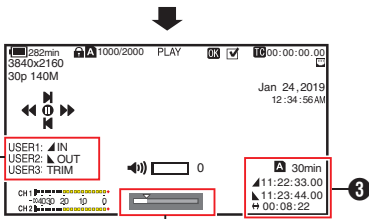

1 Guía

Guía de funcionamiento

2 Barra de posición

- ▶ : Posición actual del vídeo
- ▲ : Posición de inicio de recorte (punto de entrada)
- ▼ : Posición de fin de recorte (punto de salida)

3 Información sobre el recorte

- ▲ o ▼ : Indica el espacio disponible en el medio de almacenamiento (▲ o ▼)
- ▲ : Indica el código temporal del punto de entrada
- ▼ : Indica el código temporal del punto de salida
- ↔ : Indica la duración desde el punto de entrada hasta el punto de salida

Nota :

- El clip recortado será guardado en la misma ranura para tarjeta que la del clip original.
- [Duration] aparece en color amarillo si la duración es de 10 minutos o más. En este caso, el recorte no puede ser realizado.
- Cuando [System] → [Record Set] → [Record Format] → [A]Frame Rate está ajustado en "4:2:2:109 70M (XHQ)", [Duration] aparece en color amarillo si la duración si la duración es de 6 minutos o más. En este caso, el recorte no puede ser realizado.
- Cuando [System] → [Record Set] → [Record Format] → [System] está configurado en "4K EXT (SSD)" o "4K", [Duration] aparece en amarillo si es de 3 minutos o más. El recorte no se puede realizar en este caso.
- [Duration] aparece en color amarillo si la duración es superior al tiempo grabable en el medio de almacenamiento. En este caso, el recorte no puede ser realizado.
- Al iniciarse el recorte, la visualización cambia a la pantalla de visualización de soporte.

5 Especifique el punto de entrada.

- Accione botones tales como ◀▶ o ▲/▼ para mover el vídeo al punto de entrada.

(P94 [Reproducción])

- Especifique el punto de entrada pulsando el botón [FOCUS ASSIST/1] en el punto donde desee iniciar el recorte.

6 Especifique el punto de salida.

- Accione botones tales como ▶◀ o ▲/▼ para mover el vídeo al punto de salida.

(P94 [Reproducción])

- Especifique el punto de salida pulsando el botón [OIS/2] en el punto donde desea finalizar el recorte.



7 Ejecute el recorte.

Pulse el botón [ONLINE/3] para ejecutar el recorte.

Nota :

- Mientras el recorte está en progreso, podrá pulsar el botón [CANCEL] para regresar a la pantalla de miniaturas.
- Al recortar el punto de entrada y salida, el punto de entrada recortado podría durar hasta un segundo antes del punto de entrada especificado y el punto de salida recortado podría durar hasta un segundo detrás del punto de salida especificado.

Operaciones básicas de la pantalla del menú

- Pulsar el botón [MENU/THUMB] muestra la pantalla del menú en el monitor LCD y el visor.
- En la pantalla del menú, se pueden configurar varios ajustes de filmación y reproducción.
- Hay dos tipos de pantallas de menú: [Main Menu] y [Favorites Menu].
- [Main Menu] contiene todas las opciones de la cámara grabadora, clasificadas según las funciones y usos, mientras que [Favorites Menu] permite a los usuarios personalizar las opciones de los menús libremente.
( P149 [Adición y edición de las opciones del menú más utilizadas (Favorites Menu)])
- Los procedimientos de funcionamiento y las visualizaciones principales de pantallas son las mismas para ambos menús.
- La pantalla del menú también se puede visualizar en monitores externos conectados al terminal [SDI OUT].
( P124 [Character])

Botones de funcionamiento

Para operar el menú, utilice los botones en forma de cruz del panel de operación lateral de la videocámara o los botones en forma de cruz en la parte delantera de la cámara o en la parte inferior de la lente.

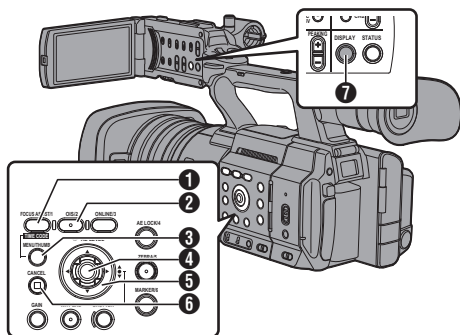

- 1 Botón [FOCUS ASSIST/1]
Añade la opción del menú o submenú seleccionada al [Favorites Menu].
- 2 Botón [OIS/2]
Reinicia las configuraciones en la pantalla de configuraciones [TC Preset] o [UB Preset].
- 3 Botón [MENU/THUMB]
 - Muestra la pantalla del menú. La pantalla [Main Menu] se mostrará de forma predeterminada.
 - Durante el uso normal, se muestra [Main Menu] si la operación anterior del menú terminó en [Main Menu] y [Favorites Menu] si la operación anterior del menú terminó en [Favorites Menu].
 - Pulse este botón para cerrar la pantalla del menú durante la visualización del menú y vuelva a la pantalla normal.
 - Mantener pulsado el botón mientras el menú está siendo visualizado cambia la pantalla [Main Menu] a [Favorites Menu] o viceversa.
- 4 Botón de ajuste (●)
Configura los valores y las opciones.
- 5 Botón con forma de cruz (▲▼◀▶)
 - ▲ : Mueve el cursor hacia arriba.
 - ▼ : Mueve el cursor hacia abajo.
 - ◀ : Se mueve a la opción anterior.
 - ▶ : Se mueve a la siguiente opción.
- 6 Botón [CANCEL]
Cancela las configuraciones y vuelve a la pantalla anterior.
- 7 Botón [DISPLAY]
Cambia entre las pantallas [Main Menu] y [Favorites Menu].

Visualización y descripción de la pantalla del menú

Cómo seleccionar opciones de menús

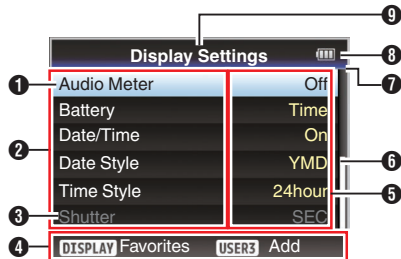

- 1** Cursor
Indica la opción seleccionada. Use el botón con forma de cruz (▲▼) para mover el cursor
- 2** Opción de menú
 - Muestra los nombres de las opciones del menú y los submenús.
 - Las opciones del menú con [...] tras su nombre indican que se puede acceder a un submenú.
- 3** Opción fija
Las opciones que no pueden cambiarse aparecen en gris y no pueden seleccionarse.
- 4** Guía de funcionamiento
Guía para los botones actuales de funcionamiento.
- 5** Valor de configuración
Configuración de valores para las opciones del menú.
En el caso de los menús con submenús, no se muestran valores.
- 6** Barra de desplazamiento
Indica la posición de desplazamiento.
- 7** Cabecera
Indica el tipo de menú actual con el color de línea.
Azul : Pantalla [Main Menu]
Verde : [Favorites Menu] (pantalla de funcionamiento)
Magenta : [Favorites Menu] (pantalla de edición)
- 8** Energía restante de la batería
(P31 [Pantalla de estado de alimentación])

Nota :

- Si no se utiliza la batería incluida (o una batería equivalente vendida por separado), la marca de batería que indica el nivel de batería puede que no aparezca.

- 9** Título del menú
Título del menú que se visualiza actualmente.

Cambiar los valores de configuración

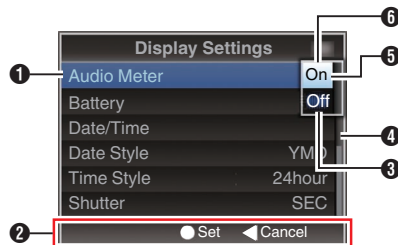

- 1** Opción del menú a cambiar
Opción del menú a cambiar.
Aparece una lista de valores de configuración **6** en una ventana emergente.
- 2** Guía de funcionamiento
Guía para los botones actuales de funcionamiento.
- 3** Configuración de valores antes del cambio
Configuración de valores antes del cambio. El fondo de la opción se visualiza en color azul.
- 4** Barra de desplazamiento
Indica la posición de desplazamiento.
- 5** Cursor
Indica la opción seleccionada. Use el botón con forma de cruz (▲▼) para mover el cursor
- 6** Lista de valores de configuración
 - Una ventana emergente que muestra una lista de valores de configuración a seleccionar.
 - La altura de la ventana emergente depende de la cantidad de configuraciones disponibles. Utilice la barra de desplazamiento **4** para confirmar el estado actual de la visualización.

Entrada de texto mediante el teclado del software

Utilice el teclado del software para introducir el subnombre de [Setup File], [Clip Name Prefix], y la configuración de [Network].

Introducir un subnombre

(☞ P166 [Configuración de archivos de configuración])



Introducir el [Clip Name Prefix]

(☞ P148 [Clip Name Prefix])

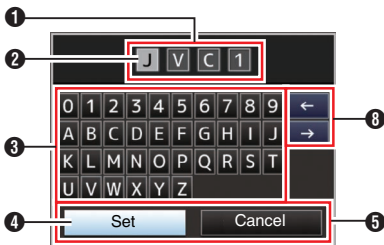

Configuración de [Network]

El teclado mostrado varía según la configuración.

(☞ P129 [Menú de Network])

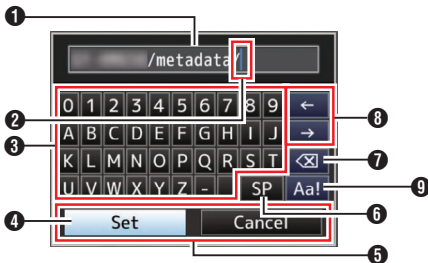

- 1 Campo de entrada de caracteres
 - Campo para introducir el título.
 - Se pueden introducir hasta un total de 8 caracteres para el subnombre de [Setup File] o hasta 4 caracteres para el [Clip Name Prefix].
- 2 Cursor de caracteres
Seleccione un carácter usando el cursor de la tecla 4 y pulse el botón de ajuste (●) para introducir el carácter seleccionado en la posición del cursor de caracteres. El cursor de caracteres se mueve a la siguiente posición a la derecha cada vez que se introduce un carácter.
El cursor se puede mover usando las teclas de flechas 8.
- 3 Teclas de caracteres
Use el botón con forma de cruz (▲▼◀▶) para mover el cursor de la tecla 4 hasta el carácter que quiera introducir.
- 4 Cursor de tecla
Indica el carácter u opción seleccionada en ese momento. Use el botón con forma de cruz (▲▼◀▶) para mover el cursor.
- 5 Botones de confirmación
 - Seleccione [Set]/[Store] y pulse el botón de ajuste (●) para confirmar el título.
 - Seleccione [Cancel] y pulse el botón de ajuste (●) ubicado en el panel de control lateral del grabador de la cámara para cancelar la introducción de caracteres y volver a la pantalla anterior.
- 6 [SP] Barra espaciadora
Seleccione [SP] y pulse el botón desajuste (●) del panel de control lateral de la cámara grabadora para introducir un espacio en la posición actual del cursor de caracteres 2.
- 7 [X] Tecla de retroceso
Seleccione [X] y pulse el botón desajuste (●) del panel de control lateral de la cámara grabadora para borrar el carácter a la izquierda del cursor de caracteres 2.
- 8 Teclas de flechas
Mueva la posición del cursor del carácter 2.
- 9 Conmutador de caracteres
Alterna la función de los botones de caracteres 3 entre mayúsculas, minúsculas y símbolos.

Gráfica jerárquica de los menús de pantallas

[Main Menu...]	(P 104)	[VF Bright]	(P 119)
[Camera Function...]	(P 105)	[VF Contrast]	(P 119)
[Bars]	(P 105)	[LCD Contrast]	(P 119)
[OIS]	(P 105)	[LCD Backlight]	(P 119)
[Shutter]	(P 105)	[LCD Mirror]	(P 119)
[AE Level]	(P 105)	[Convert to ITU709]	(P 119)
[AE Speed]	(P 105)	[LCD RGB Gain]	(P 120)
[AE Area]	(P 105)	[VF RGB Gain]	(P 120)
[AGC Limit]	(P 105)	[A/V Set...]	(P 124)
[Auto Iris Limit (OPEN)]	(P 106)	[Video Set...]	(P 124)
[Auto Iris Limit (CLOSE)]	(P 106)	[Audio Set...]	(P 126)
[EEL Limit]	(P 106)	[Network]	(P 129)
[Smooth Trans]	(P 106)	[Connection Setup...]	(P 129)
[GAIN L]	(P 106)	[Live Streaming...]	(P 129)
[GAIN M]	(P 106)	[Return over IP...]	(P 129)
[GAIN H]	(P 106)	[Web...]	(P 129)
[Zoom...]	(P 106)	[Metadata Server...]	(P 129)
[Focus...]	(P 106)	[Upload Settings]	(P 129)
[Face Detection...]	(P 106)	[Import Metadata]	(P 129)
[Infrared]	(P 107)	[Zero Config]	(P 130)
[User Switch Set...]	(P 107)	[Reset Network]	(P 130)
[KEYLOCK]	(P 107)	[Overlay Settings...]	(P 138)
[Menu Access]	(P 107)	[Overlay Function]	(P 138)
[Camera Angle[Tagging]]	(P 107)	[Layout]	(P 138)
[Camera Process...]	(P 112)	[Import User Layout]	(P 138)
[Color Space]	(P 112)	[Delete User Layout]	(P 138)
[Gamma]	(P 112)	[Type]	(P 138)
[Detail]	(P 113)	[Overlay Custom Menu]	(P 138)
[Master Black]	(P 113)	[Output...]	(P 138)
[Black Toe]	(P 114)	[Sportzcast]	(P 139)
[Knee]	(P 114)	[Watermark]	(P 139)
[White Clip]	(P 115)	[Full Screen Graphic...]	(P 139)
[White Balance...]	(P 115)	[Password Lock]	(P 139)
[Color Matrix]	(P 116)	[System...]	(P 141)
[Color Gain]	(P 116)	[Record Set...]	(P 141)
[Reverse Picture]	(P 116)	[Media]	(P 141)
[Reset Process]	(P 116)	[Setup File]	(P 141)
[TC/UB...]	(P 118)	[Tally Lamp]	(P 141)
[TC Generator]	(P 118)	[NETWORK LED]	(P 142)
[TC Preset]	(P 118)	[STATUS LED]	(P 142)
[UB Mode]	(P 118)	[LED Bright]	(P 142)
[Drop Frame]	(P 118)	[GPS]	(P 142)
[LCD/VF...]	(P 119)	[Language]	(P 142)
[Shooting Assist...]	(P 119)	[Reset All]	(P 142)
[Marker Settings...]	(P 119)	[Date/Time]	(P 142)
[Display Type...]	(P 119)	[Date Style]	(P 142)
[Display On/Off...]	(P 119)	[Time Style]	(P 143)
[VF Color]	(P 119)	[Time Zone]	(P 143)
		[Reserved]	(P 143)
		[System Information]	(P 143)

Nota :

- Existen algunos menús que no pueden configurarse en función del modo operativo o del estado de la videocámara. Estas opciones aparecen en gris y no se pueden seleccionar.
- El valor de configuración con la marca ● es el predeterminado de fábrica.

* La visualización de [Overlay Custom Menu] varía según los datos importados.

Menú de Camera Function

Pantalla del menú para especificar configuraciones de funcionamiento durante una filmación. Esta opción sólo se puede seleccionar en modo cámara.

Bars

Para configurar si se desea emitir barras de colores. [Valores de configuración: On, ●Off]

Nota : _____

- Las señales de prueba de audio (1 kHz) pueden emitirse simultáneamente a la emisión de la barra de colores.
(☞ P127 [Test Tone])

OIS

Para configurar si se desea habilitar el estabilizador de imagen. Cuando "On" está seleccionado, ajuste el Level.

Para activar la función [Hard Lock], configure OIS en "Off".

[Valores de configuración: On, ●Off]

(☞ P67 [Uso del estabilizador de imagen])

↳ Level

Para configurar el nivel en el estabilizador de imagen. [Valores de configuración: High, ●Normal]

Nota : _____

- El icono cambia según las configuraciones del nivel configurado.
(☞ P155 [Marca del estabilizador de imagen])
- Cuando se selecciona "High", corregir una fuerte agitación de la cámara puede hacer que el área que rodea a la imagen se oscurezca.

↳ Hard Lock

Cuando la función de bloqueo rígido está configurada en "On", el objetivo IS (estabilización de imagen) está bloqueado en el lugar correspondiente.

Use esta función cuando se produzcan, debido a una alta aceleración, imágenes borrosas causadas por el movimiento de la cámara.

[Valores de configuración: On, ●Off]

(☞ P67 [Acerca de la función de bloqueo rígido])

Nota : _____

- El movimiento de la cámara que causa imágenes borrosas ocurre cuando se cambia entre "On" y "Off".

Shutter

Para especificar configuraciones relacionadas con el obturador.

Configure el valor en "Step" (valor fijo) o en "Variable" cuando accione el obturador con el botón en forma de cruz (▲▼) en el lateral de la videocámara.

- Variable:
Se ajusta en escaneado variable. Utilice esta configuración cuando filme una pantalla de ordenador.
- Step:
Se ajusta en obturador de paso, que cambia la velocidad del obturador mediante un valor fijo.

[Valores de configuración: Variable, ●Step]

AE Level

Para configurar el nivel de convergencia durante la AE (autoexposición).

Esto también se puede ajustar con el botón en forma de cruz (◀▶) en el lateral de la videocámara.

[Valores de configuración: entre -6 y +6 (●0)]

AE Speed

Para configurar la velocidad de convergencia durante la AE (autoexposición).

[Valores de configuración: ●Fast, Middle, Slow]

AE Area

Para configurar el área de detección de AE.

[Valores de configuración: Center, Bottom, ●Normal]

AGC Limit

Para configurar el nivel máximo de contraste de "AGC", que aumenta eléctricamente el nivel de sensibilidad según el brillo de forma automática.

- Cuando [LCD/VF] → [Display Type] → [Gain] se ajusta en "dB": [Valores de configuración: 24 dB, ●18 dB, 12 dB, 6 dB]
- Cuando [LCD/VF] → [Display Type] → [Gain] se ajusta en "ISO": [Valores de configuración: ISO 12800, ●ISO 6400, ISO 3200, ISO 1600]

Nota : _____

- Si se ajusta [FULL AUTO] en "ON", esta opción aparece como "----" y no puede ser seleccionada.

Auto Iris Limit (OPEN)

Para configurar el valor límite de fin de APERTURA cuando el iris automático está habilitado.

[Valores de configuración: F5.6, F4, Open]

Nota : _____

- Si se ajusta [FULL AUTO] en "ON", esta opción aparece como "---" y no puede ser seleccionada.

Auto Iris Limit (CLOSE)

Para configurar el valor límite de fin de CIERRE cuando el iris automático está habilitado.

[Valores de configuración: F16, ●F11, F8, F5.6]

Nota : _____

- Si se ajusta [FULL AUTO] en "ON", esta opción aparece como "---" y no puede ser seleccionada.

EEl Limit

Para configurar el rango de control de la velocidad del obturador cuando el modo obturador automático (EEl) está activado.

[Valores de configuración: 4F-stop, ●3F-stop, 2F-stop]

Nota : _____

- Si se ajusta [FULL AUTO] en "ON", esta opción aparece como "---" y no puede ser seleccionada.

Smooth Trans

Para configurar la función de reducción de choque, que suaviza el cambio repentino cuando se realiza un cambio mediante el interruptor [GAIN] o [WHT BAL].

[Valores de configuración: Fast, Middle, Slow, ●Off]

Nota : _____

- Esta función está deshabilitada cuando la AGC está en funcionamiento.
- Cuando se selecciona "J-Log1" o "HLG" para [Camera Process] → [Color Space], el ajustes se fija en "Off" y la selección no se puede cambiar.

GAIN L, GAIN M, GAIN H

Para configurar el valor de contraste de cada posición en el interruptor de selección [GAIN].

El ajuste se fija en "AGC" en el modo automático total. Además, se usa el ajuste de sensibilidad a la luz en [Lolux].

(☞ P110 [Lolux])

- Cuando [LCD/VF] → [Display Type] → [Gain] se ajusta en "dB": [Valores de configuración: 24 dB, 21 dB, 18 dB, 15 dB, 12 dB, 9 dB, 6 dB, 3 dB, 0 dB, -3 dB, -6 dB] (Valores predeterminados para GAIN L: 0dB, GAIN M: 6dB, GAIN H: 12dB)
- Cuando [LCD/VF] → [Display Type] → [Gain] se ajusta en "ISO" y [Camera Process] → [Color Space] se ajusta en un valor distinto de "HLG": [Valores de configuración: ISO12800, ISO10000, ISO8000, ISO6400, ISO5000, ISO4000, ISO3200, ISO2500, ISO2000, ISO1600, ISO1250, ISO1000, ISO800, ISO640, ISO500, ISO400] (Valores predeterminados para GAIN L: ISO800, GAIN M: ISO1600, GAIN H: ISO3200)

Nota : _____

- Cuando "J-Log1" se selecciona para [Camera Process] → [Color Space], la velocidad ISO base para lograr el rango dinámico del 800 % de [J-Log1] es "[ISO1250]". Los corchetes aparecen solo en el caso de la base ISO.

Zoom...

Para especificar la configuración del zoom.

(☞ P107 [Parámetros de la función Zoom])

Focus...

Para especificar la configuración de enfoque.

(☞ P108 [Parámetros de la función Focus])

Face Detection...

Para especificar la configuración de detección de rostros.

(☞ P109 [Parámetros de la función Face Detection])

Infrared

Cuando se selecciona "On", aparece un icono  y, a continuación, la videocámara cambia al modo de grabación de infrarrojos que es adecuado para la grabación nocturna.

El uso de iluminación infrarroja permite capturar imágenes de forma natural en un entorno en sombras. Se recomienda para la observación de animales sin alertarlos o para expresiones faciales naturales sin disparar una luz deslumbrante sobre el sujeto.

[Valores de configuración: On, ●Off]

Precaución : _____

- No utilice la grabación infrarroja para capturar fuentes de luz fuertes o fuentes de calor. Hacerlo puede dañar la cámara grabadora.

Nota : _____

- Se fija en "Off" cuando [FULL AUTO] está ajustado en "ON".
- Los parámetros se fijan de la siguiente manera cuando esta función se configura en "On".
 - Enfoque manual
 - Filtro ND "OFF"
 - [Camera Function] → [Focus] → [AF Assist] y [MF Assist] aparecen como "----".
 - Todos los elementos que no sean [Color Space] y [Reverse Picture] en [Camera Process] aparecen como "----".
- Las posiciones de zoom y enfoque se inicializarán después de cambiar la configuración.
- Es posible que la imagen se desenfoque si el tipo de fuente de luz cambia después de establecer el enfoque cuando [Infrared] está configurado en "On".

User Switch Set...

Para especificar configuraciones relacionadas con los botones de usuario.

( P110 [Opción User Switch Set])

KEYLOCK

Para especificar la configuración cuando el interruptor [KEYLOCK] está configurado en "ON".

[Valores de configuración: ●Keylock Except Rec, Keylock All]

Menu Access

Para especificar la configuración del comportamiento al acceder al menú utilizando el botón [MENU/THUMB].

[Valores de configuración: Press and Hold, ●One Press]

Camera Angle[Tagging]

Para especificar la configuración de etiquetado para el ángulo de la cámara.

[Valores de configuración: SB, ●SL, EZ, SL2, EZ2, TV]

Parámetros de la función Zoom

Dynamic Zoom

Para configurar si se desea habilitar la función de zoom dinámico.

- On:
 - Habilita el zoom dinámico (de 1x a 40x).
- Off:
 - Habilita solamente el zoom óptico (1x a 20x).

[Valores de configuración: On, ●Off]

Nota : _____

- Cuando [System] se ajusta en "4K EXT (SSD)", "4K" o "High-Speed", esta opción se fija en "Off" y no se puede seleccionar.
- Cuando [Digital Extender] se ajusta en "On", "Off" queda fijo y no se puede seleccionar.

↳ Response

Para especificar la velocidad de respuesta del zoom cuando Dynamic Zoom es "On".

[Valores de configuración: Slow, ●Normal]

Nota : _____

- Cuando [Dynamic Zoom] es "Off", este elemento aparece como "----" y no se puede seleccionar.

Digital Extender

Para especificar si se debe ampliar la imagen (2 veces). Cuando se selecciona "On", aparece el icono .

[Valores de configuración: On, ●Off]

Nota : _____

- Cuando [System] se ajusta en "4K EXT (SSD)", "4K" o "High-Speed", esta opción se fija en "Off" y no se puede seleccionar.
- Cuando [Dynamic Zoom] se ajusta en "On", "Off" queda fijo y no se puede seleccionar.

Handle Zoom Speed

Esta función le permite ajustar la velocidad de zoom de la palanca de zoom en el asa cuando el interruptor [ZOOM FIX/VAR/OFF] está ajustado como "FIX".

[Valores de configuración: entre 1 y 8 (●5)]

Focus Tracking

Para especificar si se debe seguir el enfoque durante el uso del zoom.

- On:
Sigue enfocando mientras se hace zoom.
- Off:
Da prioridad a la velocidad del zoom y no sigue enfocando mientras se hace zoom.

[Valores de configuración: ●On, Off]

Nota : _____

- La velocidad del zoom puede verse afectada cuando el zoom se utiliza cerca del teleobjetivo.

Preset Zoom

Para el ajuste de la velocidad de desplazamiento de la posición del zoom predefinida y la tasa de cambio para iniciar y detener la operación de zoom predefinida de la función de zoom predefinida asignada al botón de usuario.

↳ Speed

Para configurar la velocidad del desplazamiento a la posición del zoom predefinida.

[Valores de configuración: entre 1 y 21 (● 11)]

↳ Ease In

Para la tasa de cambio desde el inicio de la operación del zoom hasta que se alcanza la [Speed] predefinida. Cuanto mayor sea el valor de configuración, más tiempo se tarda en alcanzar el valor especificado en velocidad.

[Valores de configuración: 1 a 5, ●Off]

↳ Ease Out

Para el ajuste de la tasa de cambio de la [Speed] predefinida hasta que se detiene la operación de zoom. Cuanto mayor sea el valor de configuración, más tiempo será necesario antes de que la operación se detenga.

[Valores de configuración: 1 a 5, ●Off]

REMOTE Zoom Ease

Para especificar si desea acercar o alejar la imagen lentamente cuando se inicia el funcionamiento del zoom o mientras se hace zoom utilizando un control remoto con cable.

[Valores de configuración: ●On, Off]

Web Zoom Ease

Para especificar si desea acercar o alejar la imagen lentamente cuando se inicia el funcionamiento del zoom o mientras hace zoom utilizando la función de visualización a distancia.

[Valores de configuración: ●On, Off]

Parámetros de la función Focus

AF Assist

Para especificar el comportamiento cuando el anillo de enfoque se gira durante el AF.

- Direction:
Esta opción le permite desplazar el punto de enfoque automático hacia direcciones lejanas o cercanas girando el anillo de enfoque en AF.
- Manual:
Cambia temporalmente a la función MF cuando el anillo de enfoque se gira durante el proceso de AF.
- Off:
Ajusta la función de asistencia de AF en "Off".

[Valores de configuración: Direction, Manual, ●Off]

Nota : _____

- Esta configuración solo es eficaz cuando el interruptor [FOCUS] se ajusta en "AUTO".

AF Speed

Para ajustar la velocidad de funcionamiento del AF.

[Valores de configuración: Fast, ●Middle, Slow]

AF Sensitivity

Para especificar la sensibilidad del AF en respuesta a cambios en el sujeto fotográfico.

- High: alta sensibilidad
- Middle: Normal
- Low: baja sensibilidad

[Valores de configuración: High, ●Middle, Low]

AF Area

Para configurar el área de AF.

- Multi:
Se configura automáticamente en un área óptima para la grabación.
- Wide:
Extiende el área de AF hacia los lados.
- Normal:
Realiza el AF en el área cercana al centro de la imagen.

[Valores de configuración: Multi, Wide, ●Normal]

MF Assist

Para especificar el comportamiento cuando el anillo de enfoque se gira durante MF.

- On:
Girar el anillo de enfoque durante el proceso de MF activa la función de AF durante un breve período tras la operación, y después la videocámara regresa al modo MF. Sin embargo, no funciona mientras está en el modo de enfoque expandido.
- Off:
No cambia temporalmente a AF cuando se gira el anillo de enfoque durante el MF.

[Valores de configuración: On, ●Off]

Limiter

Para especificar la distancia de enfoque más cercana.

Cuando [LCD/VF] → [Display Type] → [Focus] se ajusta en "Meter":

[Valores de configuración: 5 m - ∞, 3 m - ∞, 1 m - ∞, ●Off]

Cuando [LCD/VF] → [Display Type] → [Focus] está configurado en "Feet":

[Valores de configuración: 16 ft - ∞, 10 ft - ∞, 3 ft - ∞, ●Off]

AF Hold during Zoom

Para especificar el funcionamiento del enfoque automático (AF) durante el funcionamiento del zoom.

- Hold:
Restringe el funcionamiento del enfoque automático (AF) y realiza un zoom silencioso durante el funcionamiento del zoom.
- Off:
Activa el funcionamiento del enfoque automático (AF) durante el zoom.

[Valores de configuración: Hold, ●Off]

Parámetros de la función Face Detection

Mode

Para configurar el comportamiento al operar el botón de usuario asignado con la función "Face Detection" en el modo de enfoque automático. Seleccione el control para realizar un seguimiento de los resultados de la detección de rostros.

- AF&AE:
Configure el enfoque automático y el control de exposición para el rostro que se esté controlando.
- AF:
Configure el enfoque automático para el rostro que se esté controlando.

[Valores de configuración: ●AF&AE, AF]

(P56 [Ajuste del enfoque mediante detección de rostros])

Nota : _____

- Cuando se selecciona "AF&AE", esta función se activará cuando el interruptor [FOCUS AUTO/MANU] se ajuste en "AUTO" y cuando al menos una de las opciones de iris, obturador y ganancia esté configurada en el modo automático.
- Cuando se especifique "AF", esta función se activará solamente cuando el interruptor [FOCUS AUTO/MANU] se ajuste como "AUTO".

Face Only AF

Para activar el enfoque automático solo para la cara del sujeto.

[Valores de configuración: On, ●Off]

Nota : _____

- Cuando no se puede detectar una cara al estar configurada en "On", la videocámara cambia al enfoque manual.

Sensitivity

Para la configuración del nivel de facilidad de detección de rostros.

[Valores de configuración: ●High, Middle, Low]

Holding Duration

Para especificar la duración para mantener el enfoque actual cuando la cámara pierde el rastro de la cara.

Ajuste como "Short" para seleccionar otro objeto inmediatamente si el rostro en la pantalla se pierde. Ajuste como "Long" para trabajar en la misma posición durante algún tiempo, incluso si el rostro en la pantalla se pierde.

[Valores de configuración: Long, ●Normal, Short]

Opción User Switch Set

Del USER1 al USER9, USER10 ▲, USER11 ▼, USER12 ◀, USER13 ▶

Asignar una de las funciones del menú siguiente a los botones [FOCUS ASSIST/1], [OIS/2], [ONLINE/3], [AE LOCK/4], [ZEBRA/5], [MARKER/6], [USER7], [USER8] o [EXP.FOCUS/9] o al botón en forma de cruz ([▲/10], [▼/11], [◀/12] o [▶/13]) habilita dicha función preconfigurada (activada/desactivada, lanzamiento o cambio) para que pueda ser utilizada.

Ajuste según las condiciones de filmación. Disponible en el modo Cámara.

(P40 [Asignación de funciones a los botones del usuario])

[Valores de configuración: Cancel, Menu, Slot Select, Return Video, Return over IP, Auto Upload, Live Streaming, Load Picture File, Clip Review, OK Mark, Clip Cutter Trig, Backup Trig, Rec, LCD Backlight, Spot Meter, Focus Assist, Expanded Focus, Focus Assist +, Marker, Histogram, Zebra, AWB, White Balance, Preset Zoom3, Preset Zoom2, Preset Zoom1, Digital Extender, OIS, Black Compress, Black Stretch, Face Only AF, Face Detection, AE Lock, Lolux, Bars, None]

Nota :

- “Cancel” y “Menu” solo se pueden asignar a [USER7] o [USER8].
- “Rec” no se puede asignar a [FOCUS ASSIST/1], [OIS/2], ni a [ONLINE/3].
- “Focus Assist +” es una combinación de las funciones “Focus Assist” y “Expanded Focus”.
- Las siguientes funciones solo se pueden asignar a GY-HC500SPCU.
[ODK Tagging]OFF, [ODK Tagging]KO, [ODK Tagging]KOR, [ODK Tagging]P, [ODK Tagging]PR, [ODK Tagging]FG, [ODK Tagging]FGB, [ODK Tagging]REMOVE

Lolux

Para aumentar la sensibilidad en entornos poco iluminados, seleccione un valor en el modo Lolux.

- Cuando [LCD/VF] ➔ [Display Type] ➔ [Gain] se ajusta en “dB”:
[Valores de configuración: ●36 dB, 30 dB]
- Cuando [LCD/VF] ➔ [Display Type] ➔ [Gain] se ajusta en “ISO”: [Valores de configuración: ●ISO 51200, ISO 25600]

Clip Review

Para configurar el comportamiento al operar el botón de usuario asignado con la función “Clip Review”.

- Last 5sec:
Visualiza unos 5 segundos del clip desde la finalización.
- Top 5sec:
Visualiza unos 5 segundos del clip desde el comienzo.
- Clip:
Visualiza el clip completo.

[Valores de configuración: ●Last 5sec, Top 5sec, Clip]

Spot Meter

Para configurar el comportamiento al operar el botón de usuario asignado con la función “Spot Meter”.

- Max & Min:
Muestra las áreas más claras y más oscuras de la imagen.
- Max:
Muestra el área más clara de la imagen.
- Min:
Muestra el área más oscura de la imagen.
- Manual:
Muestra el brillo de la imagen en la posición especificada.

[Valores de configuración: ●Max & Min, Max, Min, Manual]

Nota :

- Cuando se selecciona “HLG” en [Camera Process] ➔ [Color Space], el valor del medidor de puntos cambia en función del ajuste de [LCD/VF] ➔ [Convert to ITU709]/[White Level].

AE Lock

Para configurar el comportamiento al operar el botón de usuario asignado con la función “AE Lock”.

- **FAW:**
Utilice esto para fijar la función FAW (balance automático de blancos a tiempo completo) al valor cuando se pulsa el botón de usuario asignado con “AE Lock”.
- **AE:**
Utilice esto para fijar la función automática de ganancia, iris u obturador al valor cuando se pulsa el botón de usuario asignado con “AE Lock”.
- **AE/FAW:**
Utilice esto para fijar la función FAW (balance de blancos a tiempo completo) y la función automática de ganancia, iris, u obturador al valor del momento en el que se pulsa el botón de usuario asignado con “AE Lock”.

[Valores de configuración: FAW, ●AE, AE/FAW]

Nota : _____

- Esta característica funciona solamente cuando iris, obturador o ganancia están ajustados en modo automático.
- “AE Lock” se cancela cuando se pulsa el botón de usuario asignado con “AE Lock”, o cuando cualquiera de las funciones que pueden bloquearse es accionada sin importar el modo (manual o automático).
- “AE Lock” se cancela en los siguientes casos.
 - Cuando se pulsa el botón de usuario que tiene asignado “AE Lock”.
 - Cuando se realizan cambios en la configuración de iris, contraste u obturador
 - Cuando se realizan cambios en el nivel de AE
 - Cuando se alterna entre los modos cámara y soporte

Expanded Focus

Para configurar el comportamiento al operar el botón de usuario asignado con la función “Expanded Focus”.

- **Limited Time:**
Activa el temporizador.
La función “Expanded Focus” se apaga aproximadamente 3 segundos después de pulsar el botón de usuario asignado con “Expanded Focus”.
- **Momentary:**
La función “Expanded Focus” está habilitada durante el intervalo mientras se pulse el botón de usuario asignado con “Expanded Focus”.
- **Toggle:**
Pulsar el botón de usuario asignado con “Expanded Focus” cambia continuamente entre la activación o la desactivación de la función “Expanded Focus”.

[Valores de configuración: Limited Time, Momentary, ●Toggle]

Nota : _____

- Cuando uno de los botones [▲/10], [▼/11], [◀/12], [▶/13] se le asigna “Expanded Focus” y se selecciona “Toggle”, presione el botón [CANCEL] para desactivar la función.

Menú de Camera Process

Pantalla del menú para ajustar la calidad de las imágenes de la cámara.

Esta opción no se puede seleccionar en modo soporte.

Color Space

Para la configuración del espacio de color que se utiliza en el interior de la cámara.

La gamma y la gama de colores cambian automáticamente de acuerdo con el espacio de color seleccionado.

Cuando [System] se configura en un ajuste diferente de "SD"

- J-Log1:
Espacio de color compatible con una gama de rango dinámico del 800 % y registro de gamma

- HLG:
Espacio de color compatible con ITU2100 HLG HDR

- ITU2020:
Espacio de color compatible con la amplia gama de color ITU2020

- ITU709:
Espacio de color ITU709

[Valores de configuración: J-Log1, HLG, ITU2020, ●ITU709]

Cuando [System] se ajusta en "SD"

- ITU601 (EBU):
Espacio de color compatible con la gama de color EBU
- ITU601 (170M):
Espacio de color compatible con la gama de color SMPTE170M
- ITU709:
Espacio de color ITU709

[Valores de configuración: ITU601 (EBU), ITU601 (170M), ●ITU709]

Nota : _____

- Cuando [System] está configurado para un ajuste diferente a "SD" y se selecciona "J-Log1" o "HLG", algunos elementos del menú bajo [Camera Process] no pueden configurarse.
- La función AE no funciona cuando se selecciona "J-Log1" o "HLG".

↳ Colorimetry

Para configurar el estándar para convertir señales R, G, B a señales Y, Cb, Cr cuando [Color Space] está configurado en "HLG" o "ITU2020".

- ITU2020:
Graba y emite señales ITU2020 RGB utilizando el coeficiente de conversión de señal Y-Cb-Cr.
- ITU709:
Graba y emite señales ITU709 RGB utilizando el coeficiente de conversión de señal Y-Cb-Cr.

[Valores de configuración: ●ITU2020, ITU709]

Nota : _____

- Este elemento está disponible si [Color Space] se ajusta como "HLG" o "ITU2020".
- Se fija en "ITU709" cuando [Color Space] está ajustado en "J-Log1" o "ITU709".
- Se fija en "ITU601" cuando [System] está ajustado en "SD".

Gamma

Para ajustar la curva de gamma que determina la expresión de la gradación.

( P164 [Ajuste del Gamma])

- Cinema 2:
Establece una curva gamma con expresión suave dando prioridad a una alta gradación de luminancia.
- Cinema 1:
Se ajusta a una curva de gamma con una gradación similar a las características de pantalla del cine.
- Standard:
Se ajusta a una curva de gamma estándar.

[Valores de configuración: Cinema 2, Cinema 1,

●Standard]

Nota : _____

- [Gamma] no se puede configurar cuando [Color Space] se ajusta en "HLG" o "J-Log1". "HLG Gamma" se usa durante "HLG" y "J-Log1 Gamma" se usa durante "J-Log1".
- Este elemento no se puede configurar cuando [Infrared] se ajusta en "On".

↳ Level

La cantidad de corrección se puede especificar por separado cuando [Gamma] se ajusta en "Standard", "Cinema 1" o "Cinema 2".

Cuando [Gamma] se ajusta en "Standard"

[Valores de configuración: de 0,35 a ● 0,45 a 0,55 (en pasos de 0,02)]

- Aumentar el número:
Gradación más fina en áreas brillantes y gradación más gruesa en áreas oscuras.
- Reducir el número:
Gradación más fina en áreas oscuras y gradación más gruesa en áreas brillantes.

Cuando [Gamma] se ajusta en "Cinema 1" o "Cinema 2"

[Valores de configuración: de +5 a ● 0 a -5]

- Aumentar el número:
Gradación más fina en áreas oscuras y gradación más gruesa en áreas brillantes.
- Reducir el número:
Gradación más fina en áreas brillantes y gradación más gruesa en áreas oscuras.

Nota : _____

- Cuando [Gamma] se establece en "Standard" con el valor establecido en [0.45], el gamma ajustado se ajusta a ITU709 o ITU2020.
- Si [Gamma] se establece en "Cinema 2", la señal de pico máximo disminuye del 109 % a medida que el número se reduce en los valores de configuración de 0 a -5. Cuando el nivel está en -5, la entrada de vídeo con un rango dinámico del 400 % se mantendrá dentro de una salida del 100 %.
- Este elemento no se puede configurar cuando [Color Space] está configurado en "HLG" o "J-Log1".
- Este elemento no se puede configurar cuando [Infrared] se ajusta en "On".

Detail

Para ajustar el nivel de realce de los contornos (detalle).

Al aumentar el valor, aumenta también la nitidez del contorno.

[Valores de configuración: +10 a -10, Off]

(Valor predeterminado: -6 para "J-Log1" y "HLG" de Color Space; 0 para todos los demás ajustes)

Nota : _____

- Los valores de ajuste de este elemento y [Adjust...] se almacena por separado cuando [Color Space] se ajusta en "HLG" o "J-Log1".
- Este elemento no se puede configurar cuando [Infrared] se ajusta en "On".

↳ Frequency

Para especificar la frecuencia de corrección del contorno. Ajustélo según el objeto.

- High:
Enfatiza el rango de frecuencia alta. Utilice esta opción cuando filme objetos que tengan una estructura fina.
- Middle:
Enfatiza el rango de frecuencia intermedia.
- Low:
Enfatiza el rango de frecuencia baja. Utilice esta opción cuando filme objetos que tengan una estructura grande.

[Valores de configuración: High, ●Middle, Low]

Nota : _____

- Disponible cuando [System] está configurado en "4K EXT (SSD)" o "4K".
- Este elemento no se puede configurar cuando [Infrared] se ajusta en "On".

Master Black

Para ajustar el nivel de pedestal (negro maestro) que sirve como el negro de referencia.

Al aumentar el valor, aumenta el pedestal.

[Valores de configuración: entre +50 y -50 (●-3)]

Nota : _____

- Este elemento no se puede configurar cuando [Color Space] se ajusta en "J-Log1".
- El valor de ajuste de este elemento se almacena por separado cuando [Color Space] se ajusta en "HLG".
- Este elemento no se puede configurar cuando [Infrared] se ajusta en "On".

Black Toe

Procesa las zonas oscuras de acuerdo al balance de zonas brillantes y oscuras en la imagen para ajustar el balance general de contraste. Para alterar el contraste de las áreas oscuras. Ajuste esta opción según la condición de las señales de vídeo capturadas.

● **Stretch:**

Aumenta el contraste de las áreas oscuras en una imagen para estirar únicamente las señales de esas áreas, por lo que se consigue que el contraste entre las zonas claras y oscuras sea más claro.

Especifique la cantidad de estiramiento con [Stretch Level].

● **Normal:**

Condición normal.

● **Compress:**

Comprime el contraste de las áreas oscuras para aumentar el contraste cuando la imagen completa aparece clara y el contraste es débil. Especifique la cantidad de compresión con [Compress Level].

[Valores de configuración: Stretch, ●Normal, Compress]

Nota : _____

- Esta opción no se puede seleccionar cuando [Color Space] está ajustado en "J-Log1" o "HLG".
- Este elemento no se puede configurar cuando [Infrared] se ajusta en "On".

↳ Stretch Level

La cantidad de estiramiento aumenta cuando se especifica un valor mayor.

[Valores de configuración: entre 5 y 1 (● 3)]

Nota : _____

- Esta opción puede seleccionarse cuando [Black Toe] se ajusta en "Stretch". De otro modo, esta opción se visualiza como "----" y no se puede seleccionar.
- Esta opción no se puede seleccionar cuando [Color Space] está ajustado en "J-Log1" o "HLG".
- Este elemento no se puede configurar cuando [Infrared] se ajusta en "On".

↳ Compress Level

La cantidad de compresión aumenta cuando se especifica un valor mayor.

[Valores de configuración: entre 5 y 1 (● 3)]

Nota : _____

- Esta opción puede seleccionarse cuando [Black Toe] se ajusta en "Compress". De otro modo, esta opción se visualiza como "----" y no se puede seleccionar.
- Esta opción no se puede seleccionar cuando [Color Space] está ajustado en "J-Log1" o "HLG".
- Este elemento no se puede configurar cuando [Infrared] se ajusta en "On".

Knee

Para especificar el funcionamiento de "Knee", que comprime las señales de vídeo por encima de un cierto nivel para mostrar la gradación de la porción resaltada de la imagen. Para comprobar la gradación de un área clara, configure a "Manual" y ajuste manualmente el punto de rodilla (punto de inicio del funcionamiento de rodilla).

● **Manual:**

Habilita el ajuste manual del punto de rodilla utilizando [Level].

● **Auto:**

Ajusta el punto de rodilla de forma automática según el nivel de brillo.

[Valores de configuración: Manual, ●Auto]

Nota : _____

- Este elemento no puede configurarse cuando [Color Space] está ajustado en "J-Log1" o "HLG" y cuando [Gamma] está ajustado en "Cinema 2".
- Este elemento no se puede configurar cuando [Infrared] se ajusta en "On".

↳ Level

Para configurar el punto de inicio (punto de rodilla) de la compresión de rodilla cuando [Knee] se ajusta como "Manual".

[Valores de configuración: 100,0 %, 97,5 %, ● 95,0 %, 92,5 %, 90,0 %, 87,5 %, 85,0 %, 82,5 %, 80,0 %, 77,5 %, 75,0 %, 72,5 %, 70,0 %]

Nota : _____

- Este elemento no se puede configurar cuando [Knee] se ajusta en "Auto".
- Este elemento no puede configurarse cuando [Color Space] está ajustado en "J-Log1" o "HLG" y cuando [Gamma] está ajustado en "Cinema 2".
- Este elemento no se puede configurar cuando [Infrared] se ajusta en "On".

↳ Sensitivity

Para configurar la velocidad de respuesta del funcionamiento "Knee" cuando [Knee] se ajusta en "Auto".

Ajuste en "Slow" cuando se filme un objeto bajo condiciones de grandes cambios de intensidad de luz.

[Valores de configuración: ●Fast, Middle, Slow]

Nota : _____

- Este elemento no se puede configurar cuando [Knee] se ajusta en "Manual".
- Este elemento no puede configurarse cuando [Color Space] está ajustado en "J-Log1" o "HLG" y cuando [Gamma] está ajustado en "Cinema 2".
- Este elemento no se puede configurar cuando [Infrared] se ajusta en "On".

↳ Peak Filter

Para configurar la velocidad de respuesta de la operación de "Knee" con respecto a una fuente de luz de punto de alta luminancia y similares cuando [Knee] se ajusta en "Auto".

[Valores de configuración: ●High, Middle, Low]

Nota : _____

- Este elemento no se puede configurar cuando [Knee] se ajusta en "Manual".
- Este elemento no puede configurarse cuando [Color Space] está ajustado en "J-Log1" o "HLG" y cuando [Gamma] está ajustado en "Cinema 2".
- Este elemento no se puede configurar cuando [Infrared] se ajusta en "On".

White Clip

Para configurar el punto para añadir un clip blanco a las señales de vídeo con un alto nivel de luminancia.

- 109%:
Añade un clip blanco en el punto donde la luminancia es del 109%.
- 103%:
Añade un clip blanco en el punto donde la luminancia es del 103 %.
- 100%:
Añade un clip blanco en el punto donde la luminancia es del 100 %. Ajuste en este valor si el sistema que está utilizando limita las señales de salida Y dentro del 100 %.

[Valores de configuración: ●109%, 103%, 100%]

Nota : _____

- El valor de ajuste de este elemento se almacena por separado cuando [Color Space] se ajusta en "HLG" o "J-Log1".
- Este elemento no se puede configurar cuando [Infrared] se ajusta en "On".

White Balance...

Menú para ajustar el balance de blancos.

(☞ P117 [Opción White Balance])

- * Para obtener más información, consulte "[Ajuste del balance de blancos] (☞ P 63)".

Color Matrix

Para configurar la matriz de colores.

- **Natural:**
Establece una matriz de colores más brillante y natural que la estándar. Eficaz para filmar bajo una fuerte fuente de luz de un solo color, como por ejemplo las luces del escenario.
- **Cinema Subdued:**
Se ajusta a una matriz de colores tenue que es similar a las características de pantalla del cine.
- **Cinema Vivid:**
Se ajusta a una matriz de colores viva que es similar a las características de pantalla del cine.
- **Standard:**
Se ajusta a una matriz de colores estándar.
- **Off:**

Ajusta la función de la matriz de colores en Off.

[Valores de configuración: Natural, Cinema Subdued, Cinema Vivid, ●Standard, Off]

Nota : _____

- Esta opción no se puede seleccionar cuando [Color Space] está ajustado en “J-Log1” o “HLG”.
- Este elemento no se puede configurar cuando [Infrared] se ajusta en “On”.

↳ Adjust

Esta opción se utiliza para ajustar [Color Matrix] a un color según las preferencias del usuario.

Los valores ajustados de “Natural”, “Standard”, “Cinema Vivid” y “Cinema Subdued” en [Color Matrix] se pueden almacenar individualmente.

- La saturación y el tono de rojo, verde y azul se pueden configurar individualmente.

[Rango de ajustes para Saturation: -10 a +10] (aproximadamente $\pm 10\%$)

[Rango de ajustes para Hue: -10 a +10]

( P165 [Cómo ajustar la matriz de color])

Nota : _____

- Este elemento no se puede configurar cuando [Color Space] se ajusta en “J-Log1”.
- Esta opción no se puede seleccionar cuando [Color Matrix] se ajusta en “Off”.
- Este elemento no se puede configurar cuando [Infrared] se ajusta en “On”.

Color Gain

Para ajustar el nivel de color de la señal de vídeo. Al aumentar el valor, aumenta la profundidad del color.

[Valores de configuración: entre +15 y -50, Off (●0)]

Nota : _____

- Cuando se ajuste en “Off”, las imágenes se visualizan en blanco y negro.
- Este elemento no se puede configurar cuando [Color Space] se ajusta en “J-Log1”.
- El valor de ajuste de este elemento se almacena por separado cuando [Color Space] se ajusta en “HLG”.
- Este elemento no se puede configurar cuando [Infrared] se ajusta en “On”.

Reverse Picture

Para grabar correctamente las imágenes ajustando esta opción en “Rotate” cuando la imagen de la lente aparece boca abajo o invertida lateralmente.

- **Rotate:**
Habilita la inversión horizontal o vertical de la imagen.
- **Off:**
Deshabilita la inversión horizontal o vertical de la imagen.

[Valores de configuración: Rotate, ●Off]

Reset Process

Restablece todas las opciones del menú [Camera Process] a sus configuraciones predeterminadas.

Opción White Balance

Preset Temp.

Para configurar la temperatura del color cuando el interruptor [WHT BAL] se ajusta como "PRESET". Para obtener más información, consulte "[Ajuste del balance de blancos] (P 63)".

Alternative Temp.

Para configurar la temperatura de color alternativa en el modo predefinido.

Cuando el interruptor [WHT BAL] está ajustado en "PRESET", cada vez que se pulsa el botón [●/●] o el botón de usuario al que se le ha asignado la función "AWB" cambia el ajuste de la temperatura de color del modo de preajuste. ([Preset Temp.] ↔ [Alternative Temp.])

Para obtener más información, consulte "[Ajuste del balance de blancos] (P 63)".

Preset Paint Memory

Para configurar si desea ajustar la temperatura de color individual o colectivamente en el modo predefinido. El ajuste se realiza en [Preset Paint].

• Individual:

Cada uno de los 9 tipos de temperatura de color (2300K, 3000K, 3200K, 4200K, 4800K, 5200K, 5600K, 6500K, 7500K) se configuran individualmente.

• Common:

Todo la gama de temperatura de color se configura colectivamente.

[Valores de configuración: Individual, ●Common]

Preset Paint

Para el ajuste de los componentes de R (rojo) y B (azul) en el modo predefinido.

• Aumentar el número:

Refuerza el rojo/azul.

• Reducir el número:

Debilita el rojo/azul.

[Valores de configuración: de +32 a -32 (● 0)]

AWB Paint

Para ajustar el componente R (rojo)/B (azul) en el modo AWB (balance automático de blancos).

Para obtener más información, consulte "[Ajuste del balance de blancos] (P 63)".

• Aumentar el número:

Refuerza el rojo/azul.

• Reducir el número:

Debilita el rojo/azul.

[Valores de configuración: entre -32 y +32 (● 0)]

Nota :

• Este elemento puede seleccionarse si el interruptor [WHT BAL] se ajusta en "A" o "B". Si se ajusta "PRESET", esta opción aparece como "..." y no puede ser seleccionada.

• Se pueden especificar valores diferentes para "A" y "B".

• Cuando [Clear Paint After AWB] se configura en "On", pulsar el botón [●/●] o el botón de usuario al que se le ha asignado la función "AWB" para reajustar el balance de blancos cambia los valores R y B a "0".

Clear Paint After AWB

Para especificar si se desean borrar las configuraciones [AWB Paint] (valor R y valor B) después de haber realizado el AWB (balance automático de blancos).

• On:

Ajusta las configuraciones [AWB Paint] (valor R y valor B) en "0" después de haber realizado el AWB (balance automático de blancos).

• Off:

No modifica las configuraciones [AWB Paint] (valor R y valor B) después de haber realizado el AWB (balance automático de blancos).

[Valores de configuración: ●On, Off]

FAW Paint

Para ajustar el componente R (rojo)/B (azul) durante el modo FAW (balance completamente automático de blancos).

• Aumentar el número:

Refuerza el rojo/azul.

• Reducir el número:

Debilita el rojo/azul.

[Valores de configuración: entre -32 y +32 (● 0)]

Menú de TC/UB

Pantalla de menú para configurar el código de tiempo y el bit del usuario.

Esta opción no se puede seleccionar en modo soporte ni durante la grabación.

TC Generator

Para configurar el funcionamiento del código de tiempo.

• Free Run(GPS) **SPC**:

La información del código de tiempo se puede sincronizar con la información de fecha/hora obtenida del GPS.

• Free Run(Ext):

La entrada de códigos de tiempos externos se sincronizará con esta función y se grabará el código de tiempo.

• Free Run:

El código de tiempo funciona en el modo funcionamiento todo el tiempo, independientemente del estado de la grabación. Continúa funcionando incluso cuando se apaga el grabador de la cámara.

• Rec Run:

El código de tiempo funciona en modo funcionamiento durante la grabación. Continúa funcionando siguiendo el orden de los clips grabados, siempre que no se cambie la tarjeta SD. Si se retira la tarjeta SD y se continúa grabando en otra tarjeta, el registro del código de tiempo en la nueva tarjeta continuará a partir del último valor registrado en la tarjeta anterior.

• Regen:

El código de tiempo funciona en modo funcionamiento durante la grabación. Cuando se reemplaza la tarjeta SD, se lee el último código de tiempo registrado en la tarjeta y se registra en la nueva tarjeta, de forma que el código de tiempo continúa funcionando en orden consecutivo.

[Valores de configuración: Free Run(GPS), **SPC**, Free Run(Ext), Free Run, ●Rec Run, Regen]

Nota : _____

- Cuando [Rec Mode] está configurado en "Interval Rec" o "Frame Rec", solo se pueden seleccionar "Rec Run" y "Regen".
- Cuando [System] está configurado en "High-Speed", solo se pueden seleccionar "Rec Run" y "Regen".
- Cuando [Frame Rate] se establece en "24p", no se puede seleccionar "Free Run(GPS)".

TC Preset

Para configurar el código de tiempo (hora, minuto, segundo, fotograma).

Pantalla : Ajuste Drop 02:02:25.20

: Ajuste Non Drop 02:02:25.20

(P71 [Configuración del generador de códigos de tiempo])

UB Mode

Para configurar el modo de grabación del bit del usuario.

- Date:
Graba la fecha.
- Time:
Graba el tiempo.
- Preset:
Graba de acuerdo a la configuración predeterminada.
(P74 [Ajuste del bit del usuario])

[Valores de configuración: Date, Time, ●Preset]

Nota : _____

- Si [UB Mode] está ajustado a "Time", el bit de usuario funciona en el formato de 24 horas incluso si la pantalla LCD se encuentra en el formato de 12 horas.

↳ Preset

Para configurar el bit del usuario. (dígito por dígito)

Pantalla : AB CD EF 01

(P74 [Preconfiguración del bit del usuario])

Nota : _____

- Cuando [UB Mode] está ajustado a "Date" o "Time", esta opción aparece como "---" y el preajuste se desactiva.
- Cuando [TC Generator] está configurado en "Regen", este elemento aparece como "<Regen>" y el valor predeterminado está desactivado.

Drop Frame

Para configurar el modo de fotogramas del generador de código de tiempo.

• Non Drop:

El generador de código de tiempo interno funciona en modo no omitir fotogramas. Utilice esta configuración cuando quiera dar énfasis al número de fotogramas.

• Drop:

El generador de código de tiempo interno funciona en modo omitir fotogramas. Utilice esta configuración cuando quiera dar énfasis sobre el tiempo de grabación.

[Valores de configuración: Non Drop, ●Drop]

Nota : _____

- Esta opción se puede ajustar solo cuando [System] → [Record Set] → [Record Format] → [**A**]Frame Rate se ajusta en "60p", "30p" o "60i". Sin embargo, cuando "Free Run(GPS)" se selecciona para [TC Generator], esta opción se fija como "Drop" y no se puede seleccionar. **SPC**
- Cuando [Frame Rate] es "24p", "Non Drop" pasa a ser fijo y no se puede seleccionar.
- Cuando [Frame Rate] es "50p", "25p", o "50i", este elemento aparece como "---" y no puede ser seleccionado.

(P145 [**A**]Frame Rate/ [Ext]Frame Rate])

Menú de LCD/VF

Opción para especificar configuraciones relacionadas con el monitor LCD o la pantalla del visor.

Esta pantalla de menú puede utilizarse para especificar configuraciones relacionadas con el modo asistente de enfoque, visualización del patrón de cebra, tamaño de la pantalla, marcador y zona de seguridad. Además, también puede utilizarse para seleccionar si se desean visualizar los caracteres en el monitor LCD o en la pantalla del visor así como para ajustar la calidad de la imagen del monitor LCD.

Shooting Assist...

Menú para ajustar la función Shooting Assist.
(☞ P120 [Opción Shooting Assist])

Marker Settings...

Para configurar opciones como la zona de seguridad y marca de centrado.
(☞ P121 [Opción Marker Settings])

Display Type...

Para especificar configuraciones relacionadas con la visualización.
(☞ P122 [Opción Display Type])

Display On/Off...

Para configurar el ajuste de activación/desactivación de la visualización de la pantalla.
(☞ P123 [Opción Display On/Off])

VF Color

Para seleccionar si la imagen en la pantalla del visor se muestra en color o en blanco y negro. Seleccione "On" para visualización en color y "Off" para visualización en blanco y negro.
[Valores de configuración: ●On, Off]

VF Bright

Para configurar el brillo de la pantalla del visor. Al aumentar el valor, aumenta el brillo.
[Valores de configuración: entre +10 y +1, ●0, entre -1 y -10]

VF Contrast

Para configurar la diferencia de luminosidad entre las áreas más oscuras y las más brillantes en la pantalla del visor. Al aumentar el valor, aumenta el contraste.
[Valores de configuración: entre +10 y +1, ●0, entre -1 y -10]

LCD Contrast

Para configurar la diferencia de luminosidad entre las áreas más oscuras y las más brillantes en el monitor LCD.

Al aumentar el valor, aumenta el contraste.
[Valores de configuración: entre +10 y +1, ●0, entre -1 y -10]

LCD Backlight

Para configurar el brillo de la luz de fondo del monitor LCD.

Al aumentar el valor, aumenta el brillo.
[Valores de configuración: +1, ●0, -1]

LCD Mirror

Para especificar el método de visualización de la imagen cuando se oriente el monitor LCD. Seleccione "Mirror" para visualizar la imagen después de invertirla lateralmente. (imagen espejo)

(☞ P37 [Ajuste del monitor de LCD y del visor])
[Valores de configuración: Mirror, ●Normal]

Nota : _____

- La configuración de esta opción es válida solo en modo cámara.
- Durante la visualización de la barra de color, el enfoque expandido, la pantalla de menú y la pantalla de estado, el ajuste de "Mirror" se desactiva.

(☞ P163 [Salida de barra de colores])

Convert to ITU709

Cuando [Color Space] se ajusta en "ITU2020", "J-Log1" o "HLG", las imágenes de vídeo en el monitor LCD y el visor se convierten al espacio de color ITU709 para su visualización.

- Cam + Return:
La cámara y los vídeos de retorno se convierten del espacio de color configurado en [Color Space] al espacio de color ITU709.
- Cam:
Solo el vídeo de la cámara se convierte al espacio de color ITU709.
- Off:
No convertido.

[Valores de configuración: Cam + Return, Cam, ●Off]

Nota : _____

- Este elemento se puede configurar solo cuando [Color Space] se ajusta en "ITU2020", "J-Log1" o "HLG".

↳ White Level

Para configurar el nivel de blancos durante el ajuste del rango dinámico visible en el monitor LCD o en el visor cuando [Color Space] se ajusta en "HLG".

Cuando [Color Space] se ajusta en "HLG" y [Convert to ITU709] se ajusta con un valor distinto de "Off", este elemento se puede usar para configurar el nivel de luminancia de salida (%) de los vídeos de HLG que corresponde al 100 % en la curva gamma de ITU709 durante la conversión. [Valores de configuración: 80,0 %, 77,5 %, 75,0 %, ● 72,5 %, 70,0 %, 67,5 %, 65,0 %, 62,5 %, 60,0 %, 57,5 %, 55,0 %, 52,5 %, 50,0 %]

Nota : _____

- Esta opción se puede configurar solamente cuando [Color Space] se ajusta en "HLG".
- El valor en el medidor de puntos cambia conjuntamente con esta configuración. Ejemplo: Cuando [White Level] se ajusta en "75.0%", el punto en el que la salida de HLG es 75 % se muestra como 100 % en el medidor de puntos.
- Consulte [Características del mapeo de tonos para convertir HLG a ITU709 para LCD/VF] (P 239) para cada característica. La conversión al espacio de color ITU709 se realiza con la gamma y rodilla ajustadas de manera que el rango dinámico máximo de HDR sea visible durante la conversión.

LCD RGB Gain

Para el ajuste del nivel de ganancia de R (rojo), G (verde) y B (azul) del monitor LCD.

[Valores de configuración: De +127 a ●, de 0 a -128]

↳ Reset

Restablece [LCD RGB Gain] a sus valores predeterminados.

VF RGB Gain

Para el ajuste del nivel de ganancia de R (rojo), G (verde) y B (azul) del visor.

[Valores de configuración: De +127 a ●, de 0 a -128]

↳ Reset

Restablece [VF RGB Gain] a sus valores predeterminados.

| Opción Shooting Assist

Focus Assist

Para configurar si se añadirá color al contorno de la imagen enfocada después de pasar la imagen a blanco y negro.

[Valores de configuración: On, ●Off]

↳ Type

Para configurar el comportamiento al operar el botón de usuario asignado con la función [Focus Assist].

(P55 [Función de asistencia de enfoque])

- ACCU-Focus: Habilita la asistencia de enfoque y las funciones ACCU-Focus (enfoque forzado). La profundidad de campo del objeto se torna más superficial para facilitar el enfoque. La función ACCU-Focus cambia automáticamente a "Off" después de unos 10 segundos.
- Normal: Habilita solo la función asistencia de enfoque. La zona enfocada se muestra en color para facilitar el enfoque. El color que aparece puede ser especificado con [Color].

[Valores de configuración: ACCU-Focus, ●Normal]

↳ Color

Para configurar el color de la zona enfocada cuando se activa la asistencia de enfoque.

[Valores de configuración: ●Blue, Green, Red]

Zebra

Para seleccionar si mostrar los diseños de cebra en las zonas brillantes del sujeto.

Seleccione "On" para visualizar diseños de cebra o "Off" para ocultarlos.

[Valores de configuración: On, ●Off]

↳ Detect

Para configurar el tiempo para detectar la pantalla de patrón de cebra.

- Converted ITU709: Realiza la detección después de convertir al espacio de color ITU709.
- HLG/J-Log1: Realiza la detección antes de convertir al espacio de color ITU709.

[Valores de configuración: Converted ITU709, ●HLG/J-Log1]

Nota : _____

- Esta opción puede seleccionarse solo cuando [Color Space] se ajusta en "J-Log1" o "HLG" y [Convert to ITU709] se ajusta en "Cam" o "Cam + Return".

↳ Top

Para configurar el nivel máximo de luminancia para la visualización del patrón de cebra.

[Valores de configuración: Over, 100%, 98%, 95% a 5% (en incrementos de 5%)] (● 80%)

↳ Bottom

Para configurar el nivel mínimo de luminancia para la visualización del patrón de cebra.

[Valores de configuración: 100%, 98%, 95% a 0% (en incrementos de 5%)] (● 70%)

Nota : _____

- La relación entre Top y Bottom es tal que Top>Bottom siempre se mantiene. Para mantener esta relación durante el ajuste, se corrige automáticamente el valor de la configuración.

Peaking Frequency

Para configurar el ancho de banda de frecuencia para enfatizar el contorno utilizando el botón [PEAKING].

[Valores de configuración: High, ●Middle, Low]

Histogram

Para configurar si se visualizará el histograma, el cual muestra la distribución de distintos puntos con distintos niveles de brillo en una imagen.

[Valores de configuración: On, ●Off]

↳ Histogram Top

Para seleccionar el límite de brillo máximo para cambiar el color de la visualización del histograma.

[Valores de configuración: 5% a 110% (en incrementos del 5 %)] (● 80%)

- Cuando [Color Space] se ajusta en "J-Log1" [Valores de configuración: -5F-stop, -4F-stop, -3F-stop(2%), -2F-stop, -1F-stop, 0F-stop(18%), 1/3F-stop, 2/3F-stop, 1F-stop, 1 1/3F-stop, 1 2/3F-stop, 2F-stop, 2 1/3 F-stop(90%), 2 2/3 F-stop, ●3F-stop, 3 1/3 F-stop, 3 2/3 F-stop, 4F-stop, 4 1/3 F-stop, 4 2/3 F-stop, 5F-stop, 5 1/3 F-stop, 5 1/2F-stop]

Nota : _____

- Cuando [Color Space] se ajusta en "J-Log1", aparece una línea verde que se corresponde a la porción de "0F-stop(18%)" del sujeto con un 18 % de reflectancia.

↳ Histogram Bottom

Para seleccionar el límite de brillo mínimo para cambiar el color de la visualización del histograma.

[Valores de configuración: 0% a 105% (en incrementos del 5 %)] (● 20%)

- Cuando [Color Space] se ajusta en "J-Log1" [Valores de configuración: -6F-stop, -5F-stop, -4F-stop, ●-3F-stop(2%), -2F-stop, -1F-stop, 0F-stop(18%), 1/3 F-stop, 2/3 F-stop, 1F-stop, 1 1/3 F-stop, 1 2/3 F-stop, 2F-stop, 2 1/3 F-stop(90%), 2 2/3 F-stop, 3F-stop, 3 1/3 F-stop, 3 2/3 F-stop, 4F-stop, 4 1/3 F-stop, 4 2/3 F-stop, 5F-stop, 5 1/3 F-stop]

Nota : _____

- Cuando [Color Space] se ajusta en "J-Log1", aparece una línea verde que se corresponde a la porción de "0F-stop(18%)" del sujeto con un 18 % de reflectancia.

【Opción Marker Settings

Para el ajuste del marcador y de la zona de seguridad le resultarán útiles, puesto que le ayudarán a determinar el ángulo de visión de la imagen según el propósito de la filmación.

(P163 [Pantallas de marcador] y zona de seguridad (solo modo cámara)])

Nota : _____

- Durante la revisión de clips o en el modo soporte los marcadores no aparecen, independientemente de la configuración.

Marker

Para configurar si se visualizan en la pantalla el marcador, la zona de seguridad y las marcas de centrado.

[Valores de configuración: On, ●Off]

↳ Grid Marker

Para configurar si se visualiza en la pantalla una cuadrícula 3x3.

[Valores de configuración: On, ●Off]

Nota : _____

- Cuando [Grid Marker] está ajustado en "On", [Aspect Ratio], [Aspect Marker] y [Safety Zone] no funcionan.

↳ Aspect Ratio

Para seleccionar la proporción del aspecto de la imagen final a ser utilizada desde el ángulo de vista global.

[Valores de configuración: 16:9(+4:3), 2.35:1 Top, 2.35:1 Center, 1.85:1 Top, 1.85:1 Center, ●16:9, 1.75:1, 1.66:1, 14:9, 13:9, 4:3]

Nota : _____

- Cuando [System] → [Record Set] → [Record Format] → [SD Aspect] se ajusta en "4:3", esta opción se fija a "4:3" y no puede ser seleccionada.
(☰ P146 [SD Aspect])

↳ Aspect Marker

Para especificar cómo se van a usar los marcadores de límites para indicar las partes de una imagen que sobrepasen la proporción de aspecto seleccionada en [Aspect Ratio].

- Line+Halfitone:
Muestra el límite usando líneas y zonas fuera del límite con la mitad de tono.
- Halfitone:
Muestra las zonas que quedan fuera del límite con la mitad de tono.
- Line:
Muestra los límites usando líneas.
- Off:
Oculta los marcadores de límite.

[Valores de configuración: Line+Halfitone, Halfitone, Line, ●Off]

Nota : _____

- Cuando [Aspect Ratio] se ajusta en "16:9" o "16:9(+4:3)", esta opción se fija a "Off" y no puede ser seleccionada.

↳ Safety Zone

Para configurar el porcentaje de zona que va a ser considerada como zona válida (Safety Zone) dentro de los límites de la proporción de aspecto seleccionada en [Aspect Ratio].

[Valores de configuración: 95%, 93%, 90%, 88%, 80%, ●Off]

↳ Center Mark

Para especificar si se muestra una marca para indicar el centro de la pantalla dentro de la proporción de aspecto seleccionada en [Aspect Ratio].

[Valores de configuración: ●On, Off]

| Opción Display Type

Este menú se usa para configurar las visualizaciones en el monitor LCD y la pantalla del visor.

Battery

Para configurar la visualización de la carga que queda en la batería en la pantalla del monitor LCD y del visor.

- Time:
Muestra la carga de batería restante en minutos. (min)
- Capacity%:
Muestra la carga de batería restante en porcentaje. (%)
- Voltage:
Muestra el voltaje actual de la batería en unidades de 0,1 V. (V)

[Valores de configuración: ●Time, Capacity%, Voltage]

Nota : _____

- La marca de la batería que aparece antes del valor "Time", "Capacity%" o "Voltage" cambia según la carga de batería restante. Además, la marca del enchufe es añadida durante la carga.

		: 10 % e inferior
		: 11 % a 30 %
		: 31 % a 70 %
		: 71 % a 100 %

- Cuando la carga restante de la batería es baja, aparece "RES" en lugar del valor. Cambie la batería lo antes posible.
- La carga de batería y el tiempo restantes se utilizan como valores de referencia para la duración de la filmación.
- La hora, la capacidad o el voltaje no serán mostrados durante la carga.

TC/UB

Para especificar si se muestra el código de tiempo (TC) y tasa de bits de usuario (UB) en la visualización de la pantalla del monitor LCD y del visor.

[Valores de configuración: UB, ●TC]

Zoom

Para configurar el método de visualización de la posición del zoom.

- Number: Muestra la posición del zoom en número.
- Bar:
Muestra la posición del zoom en una barra.

[Valores de configuración: Number, ●Bar]

Focus

Para configurar el método de visualización de la distancia aproximada al sujeto enfocado.

- Feet:
Muestra la distancia en pies.
- Meter:
Muestra la distancia en metros.

[Valores de configuración: Feet, ●Meter]

ND Filter

Para especificar cómo se mostrará la posición del filtro.

- Normal + Assist:
Muestra la posición del filtro actual.
Si el ajuste de filtro ND es inapropiado, aparecerá parpadeando el filtro ND apropiado para su selección.
- Normal:
Muestra la posición del filtro actual.

[Valores de configuración: Normal + Assist, ●Normal]

Shutter

Para configurar la visualización del obturador que debe mostrarse en la pantalla del monitor LCD y del visor.

- DEG:
Muestra la velocidad del obturador en grados de la misma forma que las cámaras de cine.
- SEC:
Muestra la velocidad del obturador en segundos.

[Valores de configuración: DEG, ●SEC]

Nota : _____

- “DEG” se puede seleccionar solo cuando [A]Frame Rate] se ajuste como “24p” o “25p”. Cuando [A]Frame Rate] se ajuste en otros valores, la configuración de visualización del obturador queda fija en “SEC” y no se puede seleccionar.
(P145 [A]Frame Rate/ [EXT]Frame Rate)

Gain

Para el ajuste de la visualización de la ganancia que debe mostrarse en la pantalla del monitor LCD y del visor.

- ISO:
Muestra la ganancia como sensibilidad ISO.
- dB:
Muestra la ganancia en dB (decibelios).

[Valores de configuración: ISO, ●dB]

Nota : _____

- Este elemento no se puede configurar cuando [Color Space] se ajusta en “HLG”.

Opción Display On/Off

Para configurar si activar o desactivar la visualización de un elemento en la pantalla del monitor LCD y del visor.

Battery, Clip Info, High-Speed, Media Status, Rec Trigger, TC/UB, Media Remain, Record Format, Video Format, Guide, GPS [50] [SPC], Return over IP, Live Streaming, Network, Date, Time, Operation Lock, Zoom, Focus, Zebra, Focus Assist, Color Space, Black Toe, ND Filter, OIS, Face Detection, Infrared, AE Level, Iris, Shutter, Gain, White Balance, Audio Meter, Position Bar, Camera Angle[Tagging][SPC], ODK[Tagging][SPC]

Para configurar si visualizar u ocultar un elemento.

[Valores de configuración: ●On, Off]

Nota : _____

- Podría no ser seleccionable en función del modo de funcionamiento y el estado.

Menú de A/V Set

Pantalla de menú para emisión de vídeo y audio.

Video Set...

Para especificar configuraciones relacionadas con la salida de vídeo.

(P124 [Opción Video Set])

Audio Set...

Para especificar configuraciones relacionadas con el audio.

(P126 [Opción Audio Set])

Opción Video Set

SDI OUT

Para configurar la salida de vídeo del terminal [SDI OUT].

[Valores de configuración: On, ●Off]

Nota :

- Cuando se selecciona una resolución sin salida SDI, el ajuste se fija en "Off".
- Cuando se selecciona "4K EXT (SSD)" para la opción [System], las imágenes de vídeo no se emiten desde el terminal [SDI OUT].

↳ Character

Para configurar si se va a mostrar la pantalla y el menú en el terminal [SDI OUT].

[Valores de configuración: On, ●Off]

↳ Resolution

Para seleccionar la resolución de la salida del vídeo desde el terminal [SDI OUT] de acuerdo con el monitor que desee conectar.

[Valores de configuración: 1080psF, ● 1080p, 1080i, 720p, 576i, 480i, 480i (2: 3pd)]

Nota :

- Las opciones seleccionables varían según la configuración [System] → [Record Set] → [Record Format] → [System]/[Resolution].
- La salida de conversión cruzada no es posible.
- Cuando [A/V Set] → [Video Set] → [SDI OUT] → [Resolution] se ajusta en "1080p", configurar [System] → [GPS] en "On" cambia el ajuste a "1080i".

550 SPC

↳ 3G-SDI Mapping

Para configurar el modo de mapeo de la emisión de señales desde el terminal [SDI OUT].

[Valores de configuración: Level B, ●Level A]

Nota :

- La salida SDI se puede configurar solo cuando la configuración se establece en "1080p".
- Cuando [SDI OUT] está configurado en "Off", esta opción no se puede configurar.

↳ Rec Trigger

Para configurar si se superponen las señales de disparo en el terminal [SDI OUT] conjuntamente con el botón [REC]. Si especifica "Type-A" o "Type-B", es posible grabar en un dispositivo equipado con la activación de grabación SDI conjuntamente con la operación del botón [REC].

Cuando se conecta un dispositivo compatible, las señales de control de grabación/parada son emitidas junto con la operación del botón [REC].

El estado de salida del disparador de grabación al dispositivo conectado se indica mediante REC → /STBY → en la pantalla de visualización.

[Valores de configuración: Type-A, Type-B, ●Off]

Nota :

- Si "Type-A" no funciona, podría funcionar en el ajuste "Type-B", sin embargo, el bit del usuario al dispositivo conectado no se emitirá correctamente.
- Incluso si visualiza REC → /STBY → en la pantalla de visualización, el dispositivo compatible podría no grabar necesariamente.
- Este elemento se puede configurar cuando [SDI OUT] está configurado en "On" y [Rec Mode] está configurado en "Normal", "Pre Rec" o "Clip Continuous".
- Ajuste en "Off" si se conecta a un dispositivo que no sea compatible con el disparador de grabación.

HDMI OUT

Para configurar la salida de vídeo del terminal [HDMI].
[Valores de configuración: On, ●Off]

Nota : _____

- Ni el monitor ni la visualización del menú se emiten desde el terminal [HDMI].

↳ Resolution

Para seleccionar la resolución de la salida del vídeo desde el terminal [HDMI] de acuerdo con el monitor que desee conectar.

[Valores de configuración: 2160/60p, 2160/50p, 2160/30p, 2160/25p, 2160/24p, 1080/60p, 1080/50p, 1080/30p, 1080/25p, 1080/24p, 1080p, ● 1080i, 720p, 576p, 576i, 480p, 480i, 480p (2: 3pd)]

Nota : _____

- Las opciones seleccionables varían según la configuración en [System] → [Record Set] → [Record Format] → [System] y [Resolution]/ [EXT]Resolution].
- La salida de conversión cruzada no es posible.
- Mientras la unidad está configurada en el modo cámara, seleccionar "SD" para [System] → [Record Set] → [Record Format] → [System] fija la resolución en "480p" o "576p".

↳ Color

Para configurar el formato de color de las señales HDMI.
[Valores de configuración: RGB, ●Auto]

Nota : _____

- Este elemento no se puede configurar cuando [HDMI OUT] se ajusta a un valor distinto a "Off".

↳ Colorimetry

Para configurar la colorimetría de la señal HDMI cuando [Camera Process] → [Color Space] → [Colorimetry] está ajustado en "ITU2020".

• ITU2020:

Emite utilizando la colorimetría de ITU2020 independientemente del dispositivo que esté conectado a través de HDMI.

• ITU709:

Emite utilizando la colorimetría de ITU709 independientemente del dispositivo que esté conectado a través de HDMI.

• Auto:

Cambia la colorimetría automáticamente según el dispositivo que está conectado a través de HDMI.

[Valores de configuración: ITU2020, ITU709, ●Auto]

Nota : _____

- Este elemento no se puede configurar cuando [HDMI OUT] se ajusta a un valor distinto a "Off".
- Este elemento no se puede configurar cuando [HDMI Color] está ajustado en "Auto".
- Este elemento no se puede configurar cuando [Camera Process] → [Color Space] → [Colorimetry] se ajusta en un valor distinto a "ITU2020".

↳ Enhance

Para configurar la gama de color de las señales HDMI. Al conectar a un monitor de PC, ajuste esta opción en "On".

[Valores de configuración: On, ●Off]

Nota : _____

- Este elemento no se puede configurar cuando [HDMI OUT] se ajusta a un valor distinto a "Off".

↳ Rec Trigger

Para configurar si se superponen las señales de disparo en el terminal de salida [HDMI] conjuntamente con el botón [REC].

Si especifica "On", es posible grabar en un dispositivo equipado con la activación de grabación HDMI conjuntamente con la operación del botón [REC]. Cuando se conecta un dispositivo compatible, las señales de control de grabación/parada son emitidas junto con la operación del botón [REC].

El estado de salida de la activación de grabación HDMI al dispositivo conectado se indica mediante REC ➔/STBY ➔ en la pantalla de visualización.

[Valores de configuración: On, ●Off]

Nota : _____

- Incluso si visualiza REC ➔/STBY ➔ en la pantalla de visualización, el dispositivo compatible podría no grabar necesariamente.
- Este elemento puede configurarse cuando [HDMI OUT] está ajustado en un valor distinto de "Off" y [Rec Mode] está ajustado en "Normal", "Pre Rec" o "Clip Continuous".
- Ajuste en "Off" si se conecta a un dispositivo que no sea compatible con el disparador de grabación.

↳ TC

Para establecer si se debe superponer el código de tiempo al terminal [HDMI].

[Valores de configuración: On, ●Off]

Nota : _____

- Este elemento no se puede configurar cuando [HDMI OUT] se ajusta a un valor distinto a "Off".
- Ajuste en "Off" si se conecta a un dispositivo que no sea compatible con HDMI TC.

| Opción Audio Set**Input1 Mic Ref.**

Para configurar el nivel de entrada de referencia cuando el interruptor de selección [INPUT1] se ajusta como "MIC" o "MIC+48V".

[Valores de configuración: -62dB, -56dB, ●-50dB, -44dB, -38dB, -32dB]

Input2 Mic Ref.

Para configurar el nivel de entrada de referencia cuando el interruptor de selección [INPUT2] se ajusta como "MIC" o "MIC+48V".

[Valores de configuración: -62dB, -56dB, ●-50dB, -44dB, -38dB, -32dB]

Int. Mic Gain

Para establecer la sensibilidad del micrófono integrado.

[Valores de configuración: 12 dB, 6 dB, ●0dB]

AUX Gain

Para establecer la sensibilidad de la entrada del terminal [AUX].

[Valores de configuración: 12 dB, 6 dB, ●0dB]

Ref. Level

Para ajustar el nivel de referencia de grabación. (Se aplica a ambos canales [CH1/CH2].)

[Valores de configuración: -12dB, -18dB, ●-20dB]

Limiter

Para ajustar el funcionamiento del limitador.

- -9 dBFS:
 - Ajusta "-9dBFS" al nivel de grabación máximo.
- -6 dBFS:
 - Ajusta "-6dBFS" al nivel de grabación máximo.
- Off:
 - Dependiendo de los ajustes de los interruptores de selección [CH1/CH2 AUTO/MANUAL], el funcionamiento puede ser diferente al descrito a continuación.
 - El limitador no funciona cuando está ajustado "MANUAL".
 - El limitador funciona a -6 dBFS cuando está ajustado "AUTO".

[Valores de configuración: -9 dBFS, ●-6 dBFS, Off]

AGC Response

↳ Attack Time

Ajusta el tiempo para la activación del limitador.
[Valores de configuración: Fast, ●Middle, Slow]

↳ Decay Time

Ajusta el tiempo para la desactivación del funcionamiento del limitador.
[Valores de configuración: Fast, ●Middle, Slow]

AGC Mode

Para configurar si vincular o no el funcionamiento del limitador de [CH1] y [CH2].
Seleccione "Link" para vincular o "Separate" para separar.

[Valores de configuración: Link, ●Separate]

Nota : _____

- Solo está activado cuando el terminal de entrada [AUX] y el terminal de entrada [INPUT1/INPUT2] están ajustado como "LINE" o "MIC", y cuando el CH1/CH2 del interruptor [CH1/CH2 AUTO/MANUAL] está ajustado como "AUTO".

XLR Manual Level

Para configurar si vincular o no la operación de ajuste de audio manual entre los terminales [INPUT1] y [INPUT2].

Seleccione "Link" para vincular o "Separate" para separar.

Cuando esta opción está ajustada en "Link", ajuste el nivel de grabación usando el mando de ajuste de nivel de grabación [CH1].

[Valores de configuración: Link, ●Separate]

Nota : _____

- Solo está activado cuando los dos terminales de entrada [INPUT1/INPUT2] están ajustados como "LINE" o "MIC", y [CH1]/[CH2] de los interruptores de selección [CH1/CH2 AUTO/MANUAL] están ajustados como "MANUAL".
- Cuando esta opción está ajustada en "Link", el mando de ajuste del nivel de grabación [CH2] está desactivado.

Int. Mic Separation

Para configurar el nivel de mejora del efecto estéreo del micrófono integrado.

- On:
Mejora el efecto estéreo.
- Off:
No mejora el efecto estéreo.

[Valores de configuración: ●On, Off]

Nota : _____

- Ambos interruptores de selección [CH1] y [CH2] están ajustados en "INT".
- Si [Int. Mic Separation] se ajusta en "On", aparecerá un icono  en la pantalla de estado (entrada de audio) mientras la función está en funcionamiento.

Test Tone

Para especificar si desea que se emitan las señales de prueba de audio (1 kHz) durante la emisión de la barra de colores.

[Valores de configuración: On, ●Off]

INPUT1/2 Wind Cut

Para seleccionar si se desea reducir las frecuencias bajas de las señales de entrada de audio (corte de graves) cuando el interruptor [INPUT1/INPUT2] se ajusta en "MIC" o "MIC+48V".

Configure esta opción para reducir el ruido del viento del micrófono.

- Both:
Permite la reducción de graves en los terminales [INPUT1] y [INPUT2].
- INPUT2:
Permite la reducción de graves solo en el terminal [INPUT2].
- INPUT1:
Permite la reducción de graves solo en el terminal [INPUT1].
- Off:
Deshabilita la reducción de graves.

[Valores de configuración: Both, INPUT2, INPUT1, ●Off]

Int. Mic Wind Cut

Para seleccionar si se desean reducir las frecuencias bajas de las señales de entrada de audio (corte de graves) en el micrófono integrado. Configure esta opción como "On" para reducir el ruido del viento del micrófono.

[Valores de configuración: On, ●Off]

Equalizer

Puede corregir la característica y mejorar el sonido del micrófono conectado usando esta configuración del ecualizador.

Para configurar la frecuencia de audio desde un ecualizador de 5 bandas.

- Frecuencia:
100 Hz, 330 Hz/1 kHz, 3,3 kHz, 10 kHz
- Nivel variable:
± 6 dB (pasos de 1 dB)

Nota : _____

- El audio se grabará con las características configuradas en el ecualizador.
- Configure todas las bandas como "0 dB" para omitir el ecualizador.
- Cuando el nivel del ecualizador se ajusta hacia el lado +, es posible que el audio quede distorsionado. En este caso, reduzca el nivel de grabación en el modo manual.
- Si se modifican los valores de múltiples frecuencias, los niveles especificados y los niveles reales pueden ser diferentes debido a la interferencia entre las bandas de frecuencia.
- Esta función está habilitada solo cuando tanto [INPUT1/2 Wind Cut] y [Int. Mic Wind Cut] están configurados como "Off".

Monitor

Para configurar el sonido de audio del terminal [Ⓜ] en estéreo o audio mezclado si el interruptor de selección [MONITOR] del monitor LCD se ajusta como "BOTH".

- Mix:
Emite sonido mezclado (sonido mezclado de CH1 y CH2) para L y R.
- Stereo:
Emite sonido en estéreo (emite sonido de audio de CH1 para L (izquierda) y CH2 para R (derecha)).

[Valores de configuración: ●Mix, Stereo]

Nota : _____

- Si tanto CH1 como CH2 son micrófonos integrados, el sonido en estéreo se emite desde el terminal [Ⓜ] sea cual sea la configuración del [Monitor].

IFB/RET Monitor...

↳ CH1(/2)

Para configurar la salida del terminal [Ⓜ] durante la Return over IP IFB de cada canal.

- Auto:
Emite al mezclar el audio IFB/Return over IP con el audio del micrófono cuando se detecta la entrada de audio IFB/Return over IP. Solo emite el audio del micrófono cuando no se detecta la entrada de audio IFB/Return over IP.
- IFB/RET Only:
Emite en todo momento solo el audio IFB/Return over IP.
- Off:
No se emite el audio IFB/Return over IP.

[Valores de configuración: ●Auto, IFB/RET Only, Off]

Nota : _____

- Para habilitar diferentes configuraciones para CH1 y CH2 de [IFB/RET Monitor], configure [Monitor] en "Stereo".

Alarm Level

Para seleccionar si se activa el tono de advertencia así como para ajustar el volumen.

El tono de advertencia se emite desde el altavoz del monitor o del terminal [Ⓜ].

[Valores de configuración: ●High, Middle, Low, Off]

Audio On FULL AUTO

Para configurar si activar o no el modo automático para audio cuando el interruptor [FULL AUTO] se ajusta en "ON".

- Auto:
Configura el modo de grabación de audio en el modo automático.
- SW Set:
Configura el modo de grabación de audio según la configuración del interruptor de selección [CH1/CH2 AUTO/MANUAL].

[Valores de configuración: ●Auto, SW Set]

Menú de Network

Para especificar configuraciones relacionadas con la red.

La visualización del teclado del software para introducir datos varía según la opción que seleccione.

Connection Setup...

Para configurar los ajustes de conexión de red. Aparece una pantalla [Wizard] conforme al modo de conexión. Siga las instrucciones para realizar el ajuste.

Los ajustes preconfigurados pueden cargarse, guardarse o borrarse.

(☞ P130 [Opción Connection Setup])

Nota : _____

- Los usuarios no pueden acceder a este menú en los siguientes casos.
 - Durante la transferencia FTP manual
 - Durante la transmisión en directo
 - Return over IP en curso

Live Streaming...

Para configurar los ajustes de distribución de las imágenes de vídeo en directo y el audio.

(☞ P131 [Opción Live Streaming])

Nota : _____

- Los usuarios no pueden acceder a este menú en los siguientes casos.
 - Cuando [Record Format] → [System] se configura en cualquier ajuste que no sea "HD" o "SD"
 - Durante la transferencia del FTP
 - Cuando [Record Format] → [Frame Rate] está configurado en "24p"

Return over IP...

Para configurar los ajustes relacionados con el retorno en IP.

Esta función permite recibir audio y vídeo a través de la red.

(☞ P133 [Opción Return over IP])

Nota : _____

- Los usuarios no pueden acceder a este menú en los siguientes casos.
 - Cuando [Record Format] → [System] se configura en cualquier ajuste que no sea "HD" o "SD"
 - Cuando [Record Format] → [Frame Rate] está configurado en "24p"
 - Cuando [Overlay Settings] → [Overlay Function] está configurado en "Enable" **550** **SPC**
 - Cuando [Record Set] → [Time Stamp] está configurado en "On"

Web...

Para establecer las funciones que utilizan el navegador web.

(☞ P135 [Opción Web])

Metadata Server...

Registro del servidor FTP para importar los metadatos y la ruta del archivo que se va a importar. Se pueden registrar hasta 4 ajustes.

(☞ P136 [Opción Metadata Server])

Upload Settings...

Para configurar el método para cargar en el servidor FTP, así como el servidor y el directorio para cargar el clip grabado en el medio al servidor FTP.

(☞ P136 [Opción Upload Settings])

Import Metadata

- Para importar metadatos del servidor FTP.
 - Se eliminarán los metadatos cargados por los archivos de configuración ("User File"/"All File").
- (☞ P174 [Importación de metadatos])

Nota : _____

- Esta opción no se puede seleccionar si no se ha establecido la conexión de red.
- Esta opción no se puede seleccionar mientras usa la red.

Zero Config

Para permitir que esta videocámara sea detectada automáticamente por dispositivos externos (como conmutadores) conectados a la misma LAN. La conexión se puede establecer a través de un enlace desde el menú del dispositivo externo.

Nota : _____

- La función Config. Cero no está equipada con una función para cambiar los ajustes de la videocámara.

↳ Announcement

Para configurar el método de conexión desde un dispositivo externo durante la detección automática de esta videocámara.

[Valores de configuración: ●On, Off]

↳ Hostname Prefix

Parte del nombre del host puede ser cambiado. Este aparecerá en el formato de "XXXX-YYYY.local" en la pantalla Estado (red).

XXXX : Cadena de caracteres (máximo 8 caracteres) configurada en [Hostname Prefix]

YYYY : Número de serie de esta videocámara

Nota : _____

- Cuando [Announcement] está configurado en "Off", este elemento no aparece en la pantalla de estado (Connection Setup).

Reset Network

Restablece todas las opciones del menú [Network] a sus configuraciones predeterminadas.

| Opción Connection Setup

Wizard

Muestra una pantalla [Wizard] para la conexión a la red.

Signa las instrucciones que aparecen en la pantalla.

Setup File

↳ Load

Carga los ajustes de la pantalla [Wizard].

(☞ P196 [Lectura del archivo de parámetros de conexión])

↳ Store

Guarda los ajustes de la pantalla [Wizard].

(☞ P195 [Guardar el archivo de parámetros de conexión])

↳ Delete

Elimina los ajustes guardados.

(☞ P197 [Eliminación de los parámetros de conexión])

FTP Proxy...

Para configurar el proxy FTP.

↳ Type

Seleccione el tipo de proxy FTP.

[Valores de configuración: ●No Proxy, HTTP]

↳ Server

Ajuste el nombre del servidor proxy FTP.

Nota : _____

- Introduzca el nombre usando el teclado en pantalla.
- Puede introducir caracteres de no más de 127 bytes usando caracteres alfanuméricos de un solo byte (a-z, 0-9), guion de un solo byte ("-") o punto (".").
- Si [Type] se ajusta en "No Proxy", no pueden realizarse cambios.

↳ Port

Ajuste el número del puerto proxy FTP.

Nota : _____

- Introduzca el nombre usando el teclado en pantalla.
- Introduzca un número entero entre 1 y 65535.

APN

Para especificar APN (Nombre de punto de acceso).

* Esta opción aparece en gris y no se puede seleccionar si APN no se puede ajustar para el adaptador adjunto.

Precaución : _____

- El ajuste APN está escrito en el adaptador celular, no en esta videocámara. Ajustar un APN incorrecto puede provocar un fallo de comunicación o facturas costosas de la compañía de telecomunicaciones. Ajuste APN correctamente.
(☞ P174 [Conexión del adaptador móvil ("USB" - "Cellular")])

Opción Live Streaming

Live Streaming

Inicia la distribución en directo al seleccionar "On".
[Valores de configuración: On, ●Off]

Nota : _____

- "On" no puede seleccionarse si la transmisión no es posible con la combinación de resolución, velocidad de fotogramas y tasa de bits seleccionada.
- "On" no se puede seleccionar si no se establece la conexión de la red seleccionada.
- "On" no puede seleccionarse si FTP está funcionando.
- La transmisión en directo cambia a "Off" al desactivar la alimentación.

↳ Auto Restart

Cuando la red se vuelve a conectar después de la desconexión, la transmisión en directo se reanuda automáticamente.

- On:
Una vez que la red se vuelve a conectar, la transmisión en directo se reanuda automáticamente.
- Off:
La transmisión en directo no se reanuda automáticamente incluso cuando la red se vuelve a conectar.

[Valores de configuración: On, ●Off]

Nota : _____

- Cuando se apaga la alimentación de la cámara, independientemente de la configuración en [Auto Restart], la transmisión en directo no comienza automáticamente incluso cuando se vuelve a encender la alimentación y se ha establecido la conexión de red.
- El ajuste no puede modificarse durante la transmisión en directo (cuando la transmisión en directo está configurada en "On").

Server

Para seleccionar el servidor para la transmisión en directo.
[Valores de configuración: ●Server1, Server2, Server3, Server4]

Nota : _____

- El ajuste no puede modificarse durante la transmisión en directo ([Live Streaming] ajustado en "On").

↳ Streaming Server

Para ajustar el servidor para la transmisión en directo.

Nota : _____

- El ajuste no puede modificarse durante la transmisión en directo ([Live Streaming] ajustado en "On").

↳ Server1, Server2, Server3, Server4

* El nombre que está establecido en [Alias] se muestra de forma individual.

■ Alias

Para establecer un nombre para identificar los ajustes de la cámara.

El nombre establecido en este ajuste se mostrará en las opciones de [Server].

*1 El valor predeterminado es "Server1/Server2/Server3/Server4".

*2 Se pueden introducir hasta 31 caracteres y caracteres ASCII.

■ Type

Para configurar el sistema para la transmisión de audio y vídeo a distribuir.

[Valores de configuración: ●MPEG2-TS/UDP, MPEG2-TS/TCP, MPEG2-TS/RTP/RTSP/RTP, ZIXI, RTMP] **550**

[Valores de configuración: ●MPEG2-TS/UDP, MPEG2-TS/TCP, MPEG2-TS/RTP, RTSP/RTP, RTMP] **500**

Nota : _____

- Utilice dispositivos de recepción que sean compatibles con los respectivos sistemas de transferencia.
- Para utilizar el ajuste "ZIXI", es necesario un servidor dedicado independiente. **550**
- Los siguientes elementos que pueden ser ajustados varían en función de la configuración de este elemento.

■ Destination Address

Para obtener más información, como por ejemplo el nombre del host y la dirección IP del destino de la distribución en directo.

* Introducir hasta 127 caracteres utilizando caracteres alfanuméricos de un solo byte (a-z, 0-9), guión de un solo byte [-] o punto [.]

■ Destination URL

Para introducir le URL del destino de distribución en directo comenzando con "rtmp://".

No existe un valor predeterminado (en blanco).

- * Se pueden introducir hasta 191 caracteres y caracteres ASCII.

Nota : _____

- Esta opción puede seleccionarse si [Type] se ajusta en "RTMP".

■ Destination Port

Introduzca el número de puerto de la red del destino de la distribución en directo usando un número entero entre 1 y 65535.

Si [Type] se ajusta en "MPEG2-TS/UDP", "MPEG2-TS/TCP" o "MPEG2-TS/RTP", el valor predeterminado es "6504". Si se ajusta "ZIXI", el valor predeterminado es "2088".

Nota : _____

- Si [Type] se ajusta en "MPEG2-TS/RTP", solamente pueden especificarse los números pares de 2 a 65530 para el número de puerto.
- Al ajustar [Type] en "MPEG2-TS/RTP" y ajustar [SMPTE 2022-1 FEC] en "On", los números de puerto N+2 y N+4 también se usan junto con el número de puerto especificado (N).

■ Stream ID 550

Para configurar el ID de transmisión registrado del destino de distribución en directo.

El valor predeterminado varía en función del modelo del producto.

- * Introducir hasta 63 caracteres.

Nota : _____

- Esta opción puede seleccionarse si [Type] se ajusta en "ZIXI".

■ Stream Key

Introduzca la clave de transmisión especificada en el destino de transmisión en directo.

No existe un valor predeterminado (en blanco).

- * Introducir hasta 127 caracteres.

Nota : _____

- Esta opción puede seleccionarse si [Type] se ajusta en "RTMP".

■ Username

Para configurar el nombre del usuario.

El valor predeterminado es "JVC".

- * Introducir hasta 31 caracteres.

Nota : _____

- Esta opción puede seleccionarse si [Type] se ajusta en "RTSP/RTP".

■ Password

Para ajustar la contraseña de [Stream ID].

Para ZIXI, no existe un valor predeterminado (en blanco).

Para RTSP/RTP, se asigna como el valor predeterminado un valor alfanumérico aleatorio que varía con cada modelo.

- * Introducir hasta 127 caracteres. Introduzca un máximo de 31 caracteres para el ajuste de RTSP/RTP.

■ Latency 550

Para el ajuste del modo de latencia.

[Valores de configuración: High, Medium, ●Low, Min]

Nota : _____

- Esta opción puede seleccionarse si [Type] se ajusta en "ZIXI".

■ Adaptive Bit Rate 550

Si selecciona "On", el valor de configuración de la tasa de bits de la transmisión en directo se establece en el límite máximo, y la tasa de bits cambia automáticamente de acuerdo a los cambios en el ancho de banda de la red.

[Valores de configuración: On, ●Off]

Nota : _____

- [Adaptive Bit Rate] puede configurarse cuando [Type] se ajusta en "ZIXI".

- * La tasa de bits se muestra en la pantalla de estado solamente al ajustar "On".

■ SMPTE 2022-1 FEC

Ajuste en "On" para usar FEC (Corrección de errores hacia adelante). Un sistema de transmisión que recupera los paquetes que faltan en el proceso de decodificación sin tener que retransmitir los paquetes perdidos.

[Valores de configuración: On, ●Off]

- * El descodificador debe ser compatible con SMPTE 2022-1.

Nota : _____

- Esta opción puede seleccionarse si [Type] se ajusta en "MPEG2-TS/RTP".

■ FEC Matrix

Para determinar la cantidad de sobrecarga de FEC (Corrección de errores hacia delante) para configurar SMPTE2022-1.

(P203 [Configuración de la matriz FEC])

Nota : _____

- Esta opción puede seleccionarse si [SMPTE 2022-1 FEC] se ajusta en “On”.

Resolution

Para configurar la resolución de la imagen de vídeo durante la distribución en directo.

Las opciones disponibles pueden variar según las configuraciones de [A Resolution] y [A Frame Rate] en [Record Format].

A Resolution	Valor de configuración
1920x1080 1440x1080	1920x1080, 1280x720, 640x360, 720x480, 720x576
1280x720	1280x720, 640x360
720x480 (modelo U)	720x480
720x576 (modelo E)	720x576

Nota : _____

- El ajuste no puede modificarse durante la transmisión en directo ([Live Streaming] ajustado en “On”).
- La relación de aspecto de la imagen de transmisión en directo está fijada en “16:9”.

Frame Rate

Para configurar la velocidad de fotogramas de la imagen de vídeo durante la distribución en directo. Las opciones varían según los ajustes de [Live Streaming Set] → [Resolution] y los ajustes de [A Frame Rate] en [Record Format].

A Frame Rate	Valor de configuración
60p, 60i	60p, 60i, 30p
50p, 50i	50p, 50i, 25p
30p	30p
25p	25p

Nota : _____

- El ajuste no puede modificarse durante la transmisión en directo (cuando la transmisión en directo está configurada en “On”).

Bit Rate

Para configurar la tasa de bits codificada de la imagen de vídeo durante la distribución en directo. Las opciones seleccionables varían dependiendo de la configuración en [Live Streaming Set] → [Resolution] y [Bit Rate].

Para obtener más información sobre los ajustes, consulte [[Record Format] distributable y combinaciones [Live Streaming Set]] (P 200).

Nota : _____

- El ajuste no puede modificarse durante la transmisión en directo ([Live Streaming] ajustado en “On”).
- En función del tipo de adaptador de red usado y de la conexión, las imágenes y el audio durante la transmisión en directo podrían entrecortarse.

【 Opción Return over IP

Function 550

Para configurar la función Return over IP en Enable o Disable cuando se esté en el modo QuickTime(MPEG2) o MXF(MPEG2).

[Valores de configuración: Enable, ●Disable]

Nota : _____

- Configure esta opción cuando “QuickTime(MPEG2)” o “MXF(MPEG2)” estén seleccionados para [System] → [Record Set] → [Record Format] → [A Format]. Las imágenes de la transmisión en vivo pueden ser diferentes dependiendo de si esta opción está configurada en “Enable” o “Disable”. Se recomienda que esta opción se configure en “Disable” si solo se va a utilizar la transmisión en vivo.
- Cuando esta opción se configura en “Enable” y [Camera Process] → [Color Space] está configurado en “J-Log1” o “HLG”, la configuración de transmisión en vivo será la siguiente.
 - [Color Space] “ITU709”
 - [Gamma] “Standard”
 - [Knee] “Manual”/[Level] “95.0%”
 - [Color Matrix] “Standard”

Return over IP

Para activar/desactivar el retorno en IP.

[Valores de configuración: On, ●Off]

Nota : _____

- Se fija en “Off” cuando [Return over IP] → [Function] está ajustado en “Disable”. 550

Server

Para seleccionar el servidor de origen para el envío de audio/vídeo del retorno en IP.

[Valores de configuración: ●Server1, Server2, Server3, Server4]

Nota : _____

- La configuración no se puede cambiar mientras el retorno en IP esté funcionando (cuando [Return over IP] está configurado en "On").
- Cuando [Return over IP] → [Function] está configurado en "Disable", esta opción no se puede cambiar. **550**

↳ Return Server

Para configurar el servidor de origen para el envío de audio/vídeo del retorno en IP.

Nota : _____

- La configuración no se puede cambiar mientras el retorno en IP esté funcionando (cuando [Return over IP] está configurado en "On").

↳ Server1, Server2, Server3, Server4

* El nombre que está establecido en [Alias] se muestra de forma individual.

■ Alias

Para establecer un nombre para identificar los ajustes de la cámara.

El nombre establecido en este ajuste se mostrará en las opciones de [Server].

- *1 El valor predeterminado es "Server1/Server2/Server3/Server4".
- *2 Se pueden introducir hasta 31 caracteres y caracteres ASCII.

■ Type

Para configurar el sistema para la transmisión de audio y vídeo a distribuir.

[Valores de configuración: ●RTSP/RTP, ZIXI, Iccast] **550**

[Valores de configuración: ●RTSP/RTP, Iccast]

500

Nota : _____

- Funciona como IFB cuando el ajuste está configurado en "Iccast".
- Utilice dispositivos de transmisión que sean compatibles con los respectivos sistemas de transferencia.
- Para utilizar el ajuste "ZIXI", es necesario un servidor dedicado independiente.
- Los siguientes elementos que pueden ser ajustados varían en función de la configuración de este elemento.

■ Protocol

Para configurar el protocolo del servidor de origen de vídeo/audio a conectar.

[Valores de configuración: ●UDP, TCP]

Nota : _____

- Esta opción puede seleccionarse si [Type] se ajusta en "RTSP/RTP".

■ Source Address

Para configurar detalles tales como el nombre de host y la dirección IP del origen de la transmisión de vídeo/audio.

No existe un valor predeterminado (en blanco).

* Se pueden introducir hasta 191 caracteres y caracteres ASCII.

■ Source Port

Introduzca el número de puerto de la red del origen de la transmisión de vídeo/audio usando un número entero entre 1 y 65535.

El valor por defecto es "554" cuando [Type] está ajustado en "RTSP/RTP", "2077" cuando está ajustado en "ZIXI" y "5000" cuando está ajustado en Iccast.

Nota : _____

- Si [Type] se ajusta en "RTSP/RTP", solamente pueden especificarse los números pares de 2 a 65530 para el número de puerto.

■ Stream ID

Para configurar el ID de transmisión registrado en la fuente de transmisión de vídeo/audio.

No existe un valor predeterminado (en blanco).

* Introducir hasta 63 caracteres.

Nota : _____

- Este elemento se puede configurar si [Type] se ajusta como "RTSP/RTP" o "ZIXI".

■ Username

Para configurar el nombre del usuario.

No existe un valor predeterminado (en blanco).

* Introducir hasta 63 caracteres.

Nota : _____

- Esta opción puede seleccionarse si [Type] se ajusta en "RTSP/RTP".

■ Password

Para ajustar la contraseña.

No existe un valor predeterminado (en blanco).

- * Puede introducir hasta 31 caracteres cuando [Type] se ajusta en "RTSP/RTP".
- * Puede introducir hasta 127 caracteres cuando [Type] se ajusta en "ZIXI".

Nota : _____

- Este elemento se puede configurar si [Type] se ajusta como "RTSP/RTP" o "ZIXI".

■ Name **550**

Para configurar el nombre. El valor predeterminado es "HC550".

- * Introducir hasta 31 caracteres.

Nota : _____

- Esta opción puede seleccionarse si [Type] se ajusta en "ZIXI".

■ Latency **550**

Para el ajuste del modo de latencia.

[Valores de configuración: Medium, ●Min, Off]

Nota : _____

- Esta opción puede seleccionarse si [Type] se ajusta en "ZIXI".

■ Mountpoint

Ingrese el punto de montaje (cadena de caracteres para identificar una transmisión) para servidores de transmisión compatibles con múltiples transmisiones.

No existe un valor predeterminado (en blanco).

- * Introducir hasta 63 caracteres.

Nota : _____

- Esta opción puede seleccionarse si [Type] se ajusta en "Icecast".

| Opción Web

Web Access

Para acceder a través del navegador web, ajuste en "On".

[Valores de configuración: ●On, Off]

Camera Name

Para establecer el nombre que se va a mostrar en el navegador web. Introduzca hasta 8 caracteres utilizando del teclado del software.

(Valor predeterminado: HC550 **550**, HC500 **500**)

Username

Para configurar el nombre del usuario. Introduzca hasta 31 caracteres utilizando del teclado del software.

(Valor predeterminado: jvc)

Password

Cambia la contraseña para acceder a través de un navegador web.

Se muestra la contraseña actual. Introduzca una contraseña nueva directamente.

Introduzca hasta 31 caracteres utilizando del teclado del software.

(Valor predeterminado: Valor alfanumérico aleatorio que varía con cada modelo)

Port

Para configurar el número de puerto durante el acceso a una página web desde una fuente externa.

Nota : _____

- Introduzca el nombre usando el teclado de software.
- Introduzca un número entero entre 1 y 65535. (Valor predeterminado: 80)
- Para configurar el ajuste en un número que no sea el valor predeterminado, especifique el número de un puerto no usado.
- Para obtener más información, consulte con el administrador de la red en uso.

Opción Metadata Server

Meta-FTP1, Meta-FTP2, Meta-FTP3, Meta-FTP4

* El nombre que está establecido en [Alias] se muestra de forma individual.

■ Alias

Para establecer un nombre para identificar los ajustes de la cámara.
El nombre establecido en este ajuste se mostrará en las opciones de [Import Metadata].

* Introducir hasta 31 caracteres.

■ Protocol

Para configurar el protocolo del servidor FTP a conectar.

- **FTP:**
Protocolo que no codifica los datos entrantes y salientes.
- **SFTP:**
Protocolo que codifica los datos entrantes y salientes usando SSH.
- **FTPS:**
Protocolo que codifica los datos entrantes y salientes usando SSL o TLS. Usa un modo implícito (inicia la comunicación cifrada tras comenzar la conexión).
- **FTPES:**
Protocolo que codifica los datos entrantes y salientes usando SSL o TLS. Utiliza un modo explícito (inicia la comunicación cifrada después de obtener permiso).

[Valores de configuración: ●FTP, SFTP, FTPS, FTPES]

■ Server

Ajuste del nombre de servidor ("mystation.com", etc.) o de la dirección IP ("192.168.0.1", etc) del servidor FTP.

* Introducir hasta 127 caracteres utilizando caracteres alfanuméricos de un solo byte (a-z, 0-9), guión de un solo byte [-] o punto [.]

■ Port

Introducir el número de puerto del servidor FTP que se va a utilizar usando un número entero entre 1 y 65535.

El valor predeterminado varía en función del ajuste del protocolo.

(FTP: 21, SFTP: 22, FTPS: 990, FTPES: 21)

■ File Path

Introducir el nombre de ruta del archivo de metadatos ("/pub/meta.xml", "/home/user/meta2.xml", etc.)

● Introducir hasta 127 caracteres.

■ Username

Introducir el nombre de usuario para la conexión al servidor FTP.

* Introducir hasta 31 caracteres.

■ Password

Introducir la contraseña para la conexión al servidor FTP.

* Introducir hasta 31 caracteres.

■ PASV Mode

Establecer si se ajusta como modo pasivo el modo de comunicación utilizado para transferir archivos. Ajustar en "On" si la cámara está protegida por un cortafuegos y no se puede establecer una conexión desde el servidor FTP a la cámara.

[Valores de configuración: On, ●Off]

Nota : _____

- Si se ajusta [Protocol] en "SFTP", esta opción aparece como "---" y no puede ser seleccionada.

Opción Upload Settings

Upload

Para configurar el método para la carga al servidor FTP.

- **Auto:**
Seleccione esta opción para cambiar a la transferencia FTP automática. La transferencia FTP comienza cuando [Auto Upload] está configurado en "On".
- **Manual:**
Seleccione esta opción para la transferencia FTP manual desde el modo soporte.

[Valores de configuración: ●Auto, Manual]

Auto Upload

Cuando [Upload] es configurado en "Auto", la transferencia FTP comienza automáticamente cuando el ajuste está configurado en "On".

[Valores de configuración: On, ●Off]

Nota : _____

- Se fija en "Off" cuando [System] está ajustado en "High-Speed".
- Configurar [Auto Upload] en "On" deshabilita la configuración de todos los ajustes bajo la opción Upload Settings.

↳ Slot

Para seleccionar la ranura del medio de grabación para habilitar la carga automática.

[Valores de configuración: ●A, B]

Nota : _____

- Se fija en "EXT" cuando [System] está ajustado en "4K EXT (SSD)".

↳ **Cellular**

Para configurar si habilitar o no la conexión a través de un adaptador USB para un teléfono móvil.
[Valores de configuración: Enable, Disable]

↳ **Server**

Para configurar el servidor para la carga al servidor FTP.
[Valores de configuración: Clip-FTP1, Clip-FTP2, Clip-FTP3, Clip-FTP4]

Clip Server

↳ **Clip-FTP1, Clip-FTP2, Clip-FTP3, Clip-FTP4**

* El nombre que está establecido en [Alias] se muestra de forma individual.

■ **Alias**
Para establecer un nombre para identificar los ajustes de la cámara.
El nombre establecido en esta opción aparecerá en la pantalla de acciones de [FTP Upload] de las vistas en miniatura.

* Introducir hasta 31 caracteres.

■ **Protocol**
Para configurar el protocolo del servidor FTP a conectar.

- **FTP:**
Protocolo que no codifica los datos entrantes y salientes.
- **SFTP:**
Protocolo que codifica los datos entrantes y salientes usando SSH.
- **FTPS:**
Protocolo que codifica los datos entrantes y salientes usando SSL o TLS. Usa un modo implícito (inicia la comunicación cifrada tras comenzar la conexión).
- **FTPES:**
Protocolo que codifica los datos entrantes y salientes usando SSL o TLS. Utiliza un modo explícito (inicia la comunicación cifrada después de obtener permiso).
- **ZIXI:**
Permite la transmisión estable mediante la reducción de la fluctuación y pérdida de paquetes de manera significativa a través de la comunicación mediante un servidor de retransmisión.

[Valores de configuración: FTP, SFTP, FTPS, FTPES, ZIXI] **550**

[Valores de configuración: FTP, SFTP, FTPS, FTPES] **500**

Nota : _____

- Para utilizar el ajuste "ZIXI", es necesario un servidor dedicado independiente.
- Si "ZIXI" está ajustado, la función de reanudación está habilitada.

■ **Server**
Ajuste del nombre de servidor ("mystation.com", etc.) o de la dirección IP ("192.168.0.1", etc) del servidor FTP.

* Introducir hasta 127 caracteres utilizando caracteres alfanuméricos de un solo byte (a-z, 0-9), guión de un solo byte [-] o punto [.]

■ **Port**
Introducir el número de puerto del servidor FTP que se va a utilizar usando un número entero entre 1 y 65535.
El valor predeterminado varía en función del ajuste del protocolo.
(FTP: 21, SFTP: 22, FTPS: 990, FTPES: 21, ZIXI: 2088)

■ **Dir. Path**
Introducir el nombre de ruta del directorio al que se va a realizar la subida ("/pub", "/home/user", etc.)

* Introducir hasta 127 caracteres.

■ **Username**
Introducir el nombre de usuario para la conexión al servidor FTP.

* Introducir hasta 31 caracteres.

■ **Stream ID** **550**
Para configurar el ID de transmisión registrado en el destino de distribución.

El valor predeterminado varía en función del modelo del producto.

* Introducir hasta 63 caracteres.

Nota : _____
● Esta opción puede seleccionarse si [Type] se ajusta en "ZIXI".

■ **Password**
Introducir la contraseña para la conexión al servidor FTP.

* Introducir hasta 31 caracteres. Introduzca un máximo de 127 caracteres para el ajuste de ZIXI.

■ **PASV Mode**
Establecer si se ajusta como modo pasivo el modo de comunicación utilizado para transferir archivos. Ajustar en "On" si la cámara está protegida por un cortafuegos y no se puede establecer una conexión desde el servidor FTP a la cámara.
[Valores de configuración: On, Off]

Nota : _____
● Cuando [Protocol] está configurado en "SFTP" o "ZIXI", este elemento aparece como "---" y no se puede seleccionar.

Menú de Overlay Settings

550 SPC

Esta pantalla se utiliza para configurar los ajustes de superposición.

Las imágenes pueden superponerse en video grabado y video en vivo.

Overlay Function

Para especificar si activar la función de superposición.

[Valores de configuración: Enable, ●Disable]

Nota : _____

- El ajuste no se puede cambiar durante la grabación, la transmisión o el retorno sobre IP.
- Cuando [System] está configurado en un ajuste distinto de "HD" y "HD+Web", esta opción se fija en "Disable".
- Cuando se selecciona "Disable", las configuraciones de la función de superposición no se pueden cambiar.

Layout

Para la selección de un archivo SDP.

Nota : _____

- Cree un archivo SDP usando SDP Generator en Windows o Mac antes de grabar.

Import User Layout

Cargue el archivo SDP creado usando SDP Generator en esta videocámara.

Nota : _____

- Se pueden guardar un máximo de 4 archivos en esta videocámara.
- El archivo SDP podría no guardarse en función de la capacidad de memoria disponible de la videocámara.

Delete User Layout

Para borrar el archivo SDP.

Nota : _____

- El archivo SDP no se borra seleccionando [System] → [Reset All]. Borre el archivo de la videocámara.

Type

Al seleccionar [Type], se pueden mostrar imágenes de superposición.

Los tipos de marcadores seleccionables varían

con los parámetros de [Layout]. **SPC**
[Valores de configuración: Broadcast, ●None]

550

[Valores de configuración: Broadcast, Basketball, Baseball, Football, Type 2, Type 1, ●None] **SPC**

Nota : _____

- Seleccionar [Layout] o [Type] en la superposición de marcador importada mediante [Import User Layout] muestra el menú de configuración del equipo. **SPC**

Overlay Custom Menu

La pantalla cambia según los datos importados.

Output

Para especificar configuraciones de salida de superposición.

↳ HD Recording

Para establecer si grabar imágenes de superposición junto con el video grabado en una tarjeta SD.

- On:
Guarda el video con imágenes de superposición en una tarjeta SD.
- Off:
Las imágenes de superposición no se almacenan en la tarjeta SD.

[Valores de configuración: ●On, Off]

↳ HDMI

Para establecer si se mostrarán imágenes de superposición en la salida HDMI.

- On:
Muestra imágenes de superposición en videos de transmisión y salida HDMI.
- Off:
Muestra imágenes de superposición solo en videos de transmisión.

[Valores de configuración: ●On, Off]

↳ SDI (Fixed)

Muestra imágenes de superposición en la salida SDI. El ajuste se fija en "On" y no se puede cambiar.

↳ Proxy Recording (Fixed)

Muestra imágenes de superposición en la grabación de la ranura B cuando [System] está configurado en "HD+Web". El ajuste se fija en "On" y no se puede cambiar.

↳ Live Streaming (Fixed)

Muestra imágenes de superposición en videos de transmisión en vivo. El ajuste se fija en "On" y no se puede cambiar.

Sportzcast **SPC**

Esta videocámara se puede vincular a un producto Sportzcast para importar automáticamente los datos de los marcadores en los estadios deportivos.

- Connect:
Se conecta al servidor Sportzcast preconfigurado.
- Disconnect:
Termina la conexión actual con el servidor Sportzcast.

[Valores de configuración: Connect, ●Disconnect]

Nota : _____

- "Connect" no puede seleccionarse si no se ha establecido la conexión de la red.
- Cambia a "Disconnect" al cambiar a un modo que no sea el modo de grabación o cuando la unidad está desactivada.
- [Settings] no se puede seleccionar cuando [Overlay Settings] → [Sportzcast] está configurado en "Connect".

↳ Settings

Para especificar los ajustes relativos a Sportzcast. (☞ P140 [Opción Settings**SPC** (Sportzcast)])

Watermark

La inserción de marcas de agua (filigrana digital) en los videos grabados protege el contenido de su trabajo.

- On:
Muestra la filigrana.
- Off:
No muestra la filigrana.

[Valores de configuración: On, ●Off]

Nota : _____

- Se puede mostrar cuando el archivo SDP para el que está preconfigurado "Marca de agua" se selecciona en [Layout].

↳ Position

La posición de la visualización de la filigrana se pueden modificar usando el botón con forma de cruz.

Full Screen Graphic

Las imágenes pueden ser visualizadas en toda la pantalla.

↳ Status

Para visualizar el número de imágenes guardadas en esta videocámara y la capacidad de memoria usada.

(☞ P210 [Visualización de imágenes a pantalla completa (función Gráfico a pantalla completa)])

↳ Import Graphic **A / B**

Para leer las imágenes a usar en el Gráfico a pantalla completa desde una tarjeta SD.

Nota : _____

- Los formatos JPEG y PNG son compatibles.
- Introduzca un máximo de 31 caracteres para el nombre de archivo.

↳ Delete Graphic

Para borrar todas las imágenes guardadas en esta videocámara.

Password Lock

El menú Ajustes de superposición se puede bloquear con una contraseña.

- On:
Se requiere una contraseña para abrir el menú Ajustes de superposición.
- Off:
Abre el menú Ajustes de superposición sin una contraseña.

[Valores de configuración: On, ●Off]
(☞ P212 [Protección de los ajustes de superposición con una contraseña])

Precaución : _____

- No olvide la contraseña establecida. Si pierde o olvida la contraseña, no podrá desactivar la función de protección con contraseña.

Opción Settings **SPC** (Sportzcast)

Server

Seleccione el servidor al que conectarse.

- Cloud:
Para configurar el ajuste al realizar la conexión con el servicio en la nube Sportzcast.

[Valores de configuración: ●Cloud, de Server1 a Server3]

↳ Sever Settings

■ Alias

Para establecer un nombre para identificar los ajustes de la cámara. El nombre establecido en este ajuste se mostrará en las opciones de [Server].

- *1 El valor predeterminado es "Cloud/Server1/Server2/Server3".
- *2 Se pueden introducir hasta 31 caracteres y caracteres ASCII.

■ Address

Para configurar detalles tales como el nombre de host y la dirección del destino de la conexión.

- * Introducir hasta 127 caracteres utilizando caracteres alfanuméricos de un solo byte (a-z, 0-9), guión de un solo byte [-] o punto [.]

■ Broadcast

Ajuste en "On" cuando conecte 3 o más unidades Scorebot a la cámara al mismo tiempo. La configuración de la emisión en el Scorebot también debe establecerse en "On". Para obtener detalles sobre cómo configurar los ajustes en Scorebot, consulte "Sportzcast".

[Valores de configuración: On, ●Off]

↳ Search Local Server

Para buscar servidores locales (Scorebot) conectados a la misma red local que la cámara a través del asistente y configurar el Scorebot seleccionado en los [Server Settings].

Nota : _____

- Si actualmente se está conectando un Scorebot, la búsqueda no se puede realizar hasta que la conexión haya finalizado.
- Las configuraciones antiguas que se guardan en [Server Settings] en el destino de almacenamiento se sobrescribirán.
- La conexión se establece automáticamente al salir del asistente y la configuración [Server] cambia a [Server Settings] mientras la cámara está conectada al Scorebot.

↳ License Name

Introduzca el nombre de la licencia proporcionada por Sportzcast.

No puede usarse un nombre de licencia que se encuentre actualmente en uso por otra cámara.

↳ BOT Number

Ingrese el número BOT proporcionado por Sportzcast.

↳ Channel

Introduzca el canal proporcionado por Sportzcast.

Score Input Source

Para seleccionar si desea adquirir la siguiente información de puntuación del servidor o ingresar manualmente la puntuación desde la pantalla del navegador web cuando [Sportzcast] se ajusta en "Connect". Esta opción es útil cuando desee introducir manualmente solamente una parte de la información.

Nota : _____

- Los botones [Display] y [Overlay] en la pantalla del navegador web permanecen habilitados en todo momento, independientemente del ajuste de este elemento.
- Los botones [Display] y [Overlay] en la pantalla del navegador web permanecen habilitados en todo momento, independientemente del ajuste de este elemento.
- Si no se actualiza la visualización de la superposición incluso a pesar de que la videocámara está conectada a un servidor Sportzcast, compruebe si "Sportzcast" está seleccionado para cada uno de los elementos [Score Input Source].

↳ Display Order (Home)

Para seleccionar si se visualizará la información de la puntuación del equipo local adquirida desde Sportzcast en la columna izquierda o derecha (o fila inferior o superior). Sin embargo, en el caso de un partido de béisbol, la puntuación siempre se muestra en la fila inferior, independientemente de la configuración.

- Last:
Muestra la puntuación en la columna derecha o en la fila inferior.
- First:
Muestra la puntuación en la columna izquierda o en la fila superior.

[Valores de configuración: ●Last, First]

↳ Team Name

Para seleccionar la fuente de referencia de los datos para el nombre del equipo.

[Valores de configuración: ●Sportscast, Web]

↳ Shot Clock

Para seleccionar la fuente de referencia de los datos para el indicador de posesión.

[Valores de configuración: ●Sportscast, Web]

↳ Others

Para seleccionar la fuente de referencia de datos para la información de puntuación no incluida en la configuración respectiva.

[Valores de configuración: ●Sportscast, Web]

Menú de System

Esta pantalla de menús permite realizar configuraciones relacionadas con el sistema. Para configurar los ajustes de grabación, formatear y restaurar un medio de grabación, ajustar las bombillas de acción, la fecha/hora, la zona horaria y otros ajustes.

También puede utilizarse para reiniciar las configuraciones de menú devolviéndolas a sus valores predeterminados.

Record Set...

Para especificar configuraciones relacionadas con el vídeo grabado.

( P143 [Opción Record Set])

Media

↳ Format Media

Para formatear (inicializando) un medio de grabación.

Escoja una ranura de tarjeta, seleccione [Format] entre [Cancel]/[Format] y pulse el botón de ajuste (●) para formatear (inicializar) la tarjeta.

( P45 [Formateo (inicialización) de un medio de grabación])

↳ Restore Media

Para restaurar un medio de grabación.

Seleccione una ranura de tarjeta y pulse el botón de ajuste (●) para restaurar el medio de grabación.

( P46 [Reparación del medio de grabación])

Nota : _____

- Aparece [! RESTORE] en la zona de visualización de nivel restante cuando se introduce un medio de grabación que requiere reparación. No obstante, no se puede seleccionar cuando se graba en modo cámara y durante la revisión de clips.

Setup File

Esto le permite guardar la configuración del menú, así como los resultados de rendimiento de velocidad del obturador y AWB.

Es útil guardar las configuraciones según las diferentes condiciones de filmación.

↳ Load File...

Carga las configuraciones.

( P168 [Cargar un archivo de configuración])

↳ Store File...

Guarda las configuraciones.

( P167 [Guardar archivos de configuración])

↳ Delete File...

Elimina los ajustes.

( P168 [Eliminar archivos de configuración])

Tally Lamp

Para ajustar la iluminación o no iluminación de la luz indicadora durante la grabación al visualizar la advertencia de espacio restante o durante la transmisión en directo.

Nota : _____

- La visualización de la advertencia parpadeante, como por ejemplo cuando el nivel de batería restante es bajo, se habilita en un ajuste distinto a "Off".
- Rec/Live Streaming:
Se ilumina durante la grabación o la transmisión en directo.
- Live Streaming:
Se ilumina durante la transmisión en directo. No se ilumina durante la grabación.
- Rec:
Se ilumina durante la grabación.
- External: Se enciende cuando la videocámara es controlada por un dispositivo externo como RM-LP100. Al seleccionar externo, [PVW] aparece en la pantalla LCD/VF durante Vista preliminar de acción, y [PGM] se visualiza en la pantalla LCD/VF durante Programa de acción.
- Off:
Apaga el indicador.

[Valores de configuración: Rec/Live Streaming, Live Streaming, ●Rec, External, Off]

NETWORK LED

Cuando está configurado en "On", se ilumina en rojo cuando la transmisión en vivo está en curso. El LED se ilumina en naranja durante una conexión de transmisión deficiente o cuando ocurre un error de conexión.

[Valores de configuración: ●On, Off]

STATUS LED

Para configurar el LED DE ESTADO.

- REC/Pre Rec:
Se ilumina en rojo durante la grabación o durante la transición a la grabación. Se ilumina en naranja cuando el espacio restante en el medio de grabación se está agotando. Se ilumina en verde cuando la pregrabación está en espera.
- External:
Se ilumina en rojo mientras la cámara está configurada en el modo programa cuando se conecta un dispositivo externo como, por ejemplo, el RM-LP100. Se ilumina en verde en el modo de vista previa.
- Return over IP:
Se ilumina en verde durante Return over IP o cuando IFB está en curso. Se ilumina en naranja cuando se produce un error.
- Off:
No se ilumina.

[Valores de configuración: ●REC/Pre Rec, External, Return over IP, Off]

LED Bright

Para especificar el brillo de NETWORK LED y STATUS LED.

[Valores de configuración: High, Middle, Low]

GPS **550** **SPC**

Para ajustar la función de GPS en On u Off (encendida / apagada).

[Valores de configuración: On, ●Off]

Nota : _____

- Cuando [A/V Set] → [Video Set] → [SDI OUT1 Res.] se ajusta en "1080p", configurar [System] → [GPS] en "On" cambia el ajuste a "1080i".

Language

Cambia entre los diferentes idiomas disponibles en la pantalla del menú.

[Valores de configuración: ●English, Français, Español] (modelo U)

[Valores de configuración: ●English, Français, Deutsch, Italiano, Español, Русский, Türkçe] (modelo E)

Reset All

Restablece todas las configuraciones del menú.

Nota : _____

- [Date/Time] y [Time Zone] no se pueden restablecer.
(☞ P142 [Date/Time])
(☞ P143 [Time Zone])
- Esta opción no se puede seleccionar cuando se graba en el modo cámara, durante la revisión de clips, durante la transmisión en directo y en el modo soporte.

Date/Time

Para configurar el año, mes, día, hora y minutos.

Nota : _____

- El orden de visualización de la fecha (año, mes, día) corresponde al ajuste [Display Settings] → [Date Style]. No obstante, se usa el formato de 24 horas para mostrar la hora, independientemente de la configuración [Time Style].
(☞ P143 [Time Style])
- Para ajustar el tiempo adquirido desde el satélite GPS pulsando el botón [FOCUS ASSIST/1] si la recepción de la onda de radio desde el satélite GPS permite el ajuste de la fecha y la hora.
El botón [USER1] aparecerá en gris si la información de ajuste de la fecha y la hora no puede ser obtenida desde el satélite GPS. **550**

SPC

Date Style

Para configurar la secuencia de visualización de la fecha para su visualización en el monitor LCD y en la pantalla del visor, así como para la grabación con marca de tiempo.

Los ejemplos de visualización de los valores de configuración son los siguientes:

- DMY2: 30 Jun 2019
- DMY1: 30-06-2019
- MDY2: Jun 30, 2019
- MDY1: 06-30-2019
- YMD: 2019-06-30

[Valores de configuración: DMY2, DMY1, MDY1, MDY2, YMD]

(Valores predeterminados: MDY2 (modelo U), DMY1 (modelo E))

Time Style

Para configurar la visualización de la hora en el monitor LCD y en la pantalla del visor, así como para la grabación con marca de tiempo.

[Valores de configuración: ●24hour, 12hour]

Time Zone

Para configurar la diferencia horaria UTC en unidades de 30 minutos.

[Valores de configuración: UTC-12:00-UTC-00:30, UTC, UTC+00:30-UTC+14:00 (en incrementos de 30 min.)]

(Valores predeterminados: UTC-05:00 (modelo U), UTC (modelo E))

Nota : _____

- Si la opción [Date/Time] ya está configurada, la opción [Date/Time] se ajusta automáticamente cuando se modifica [Time Zone].

Reserved

Para el ajuste de la función adicional en “On” o “Off”.

↳ Reserved 1 a Reserved 16

Normalmente ajustado en “Off”.

[Valores de configuración: On, ●Off]

System Information

↳ Version

Muestra información de la versión de firmware.

Pantalla : 0000-0000

↳ Fan Hour

Para mostrar el tiempo de uso del ventilador interno.

Nota : _____

- En entornos normales, el polvo se acumula en el ventilador interno cuando la cámara grabadora se utiliza durante mucho tiempo. Es posible que entre polvo en la cámara grabadora, especialmente si se utiliza al aire libre. Lo que puede afectar la calidad de la imagen y el sonido de la cámara grabadora. Compruebe y sustituya el ventilador después de periodos de 9000 horas (directrices sugeridas).

↳ Open Source License

Muestra la licencia del software de código abierto utilizado por esta videocámara.

| Opción Record Set

Record Format

Después de configurar todas las opciones en el menú [Record Format], seleccione la opción [Set] en la parte inferior de la pantalla para aplicar la nueva configuración en el grabador de la cámara y cambiar el formato de grabación. Aparece el mensaje “Please Wait...” mientras se realiza el cambio.

↳ System

Para seleccionar una definición del sistema.

- 4K EXT (SSD):
Graba videos en calidad “4K EXT” en [EXT.SLOT] (medios SSD).
- 4K:
Graba en calidad “4K” en las dos ranuras: A y B.
- HD:
Graba en calidad “HD” (alta definición) en las dos ranuras: A y B.
- SD:
Graba en calidad “SD” (definición estándar) en las dos ranuras: A y B.
- HD+Web:
Graba en “HD” (alta definición) en la ranura A y en resolución apta para la distribución web en la ranura B.
- High-Speed:
Graba videos a cámara lenta en “HD” (alta definición) en ambas ranuras, A y B.

[Valores de configuración: 4K EXT (SSD), 4K, ●HD, SD, HD+Web, High-Speed]

Precaución : _____

- Las opciones seleccionables para los ajustes [A]Format/[EXT]Format, [A]Resolution/[EXT]Resolution, [A]Frame Rate/[EXT]Frame Rate, [A]Bit Rate/[EXT]Bit Rate, [A]Audio/[EXT]Audio, [B]Format, [B]Resolution, [B]Frame Rate, [B]Bit Rate] y [B]Audio] varían en función de la configuración de esta opción.

↳ **A**Format/ **EXT**Format

Para seleccionar el formato del archivo que se grabará en el medio de grabación en la ranura A o [EXT.SLOT].

- QuickTime(MPEG2):
Formato de archivo QuickTime (.MOV)
- MXF(MPEG2):
MXF (formato de intercambio de material)
- QuickTime(H.264):
Formato de archivo QuickTime (.MOV)
- Exchange: (Solo modelo U)
Formato Sports Video Interop Group
- MP4 (H.264): (Solo modelo E)
Formato de archivo MP4

[Valores de configuración: QuickTime(MPEG2), MXF(MPEG2), ●QuickTime(H.264), Exchange] (solo modelo U) **550**

[Valores de configuración: QuickTime(MPEG2), MXF(MPEG2), ●QuickTime(H.264), MP4 (H.264)](solo modelo E) **550**

[Valores de configuración: ●QuickTime(H.264), Exchange] (solo modelo U) **500**

[Valores de configuración: ●QuickTime(H.264), MP4 (H.264)](solo modelo E) **500**

[Valores de configuración: QuickTime(H.264),

●Exchange] **SPC**

Nota : _____

- Cuando [System] se establece en "4K EXT (SSD)", esta opción queda fijada en "ProRes".
- Cuando [System] está configurado en "4K", "SD", "HD +Web" o "High-Speed", este elemento se fija en "QuickTime(H.264)".
- El formato del archivo Exchange puede seleccionarse solamente cuando [System] está ajustado en "HD".
- El formato Exchange se usa bajo licencia de Sports Video Interoperability Group, Inc.

↳ **A**Resolution/ **EXT**Resolution

Para seleccionar el tamaño de la imagen fija que va a grabarse en el medio de grabación presente en la ranura A o en [EXT.SLOT]. (horizontal x vertical)

Las opciones disponibles pueden variar según los ajustes de [System] y [**A**Format].

- Cuando [System] se ajusta en "4K EXT (SSD)" o "4K":
Fijado en "3840x2160".
- Cuando [System] se ajusta en "HD" y [**A**Format] se ajusta en "QuickTime(MPEG2)" o "MXF(MPEG2)":
[Valores de configuración: ●1920x1080, 1440x1080, 1280x720]
- Cuando [System] está ajustado en "HD" y [**A**Format] está ajustado en "QuickTime(H.264)":
[Valores de configuración: 1920x1080, 1280x720]
- Cuando [System] está ajustado en "HD" y [**A**Format] está ajustado en "Exchange" (solo modelo U):
[Valores de configuración: 1920x1080, 1280x720]
- Cuando [System] se ajusta en "HD" y [**A**Format] se ajusta en "MP4(H.264)" (solo modelo E):
[Valores de configuración: 1920x1080, 1280x720]
- Si [System] se ajusta en "HD+Web": [Valores de configuración: 1920x1080, 1280x720]
- Cuando [System] se ajusta en "High-Speed": Fijado en "1920x1080".
- Si [System] se ajusta en "SD":
Fijado en "720x480" o en "720x576".

Nota : _____

- Los valores seleccionables de [**A**Frame Rate]/ [**EXT**Frame Rate] y [**A**Bit Rate]/[**EXT**Bit Rate] varían según la configuración de este elemento.

↳ **A**Frame Rate/ **EXT**Frame Rate

Para seleccionar la velocidad de los fotogramas para grabar en el medio de grabación en la ranura A o [EXT.SLOT].

Las opciones disponibles varían según la configuración de [System], [**A**Resolution]/[**EXT**Resolution] y [**A**Format]/[**EXT**Format].

- Cuando [System] está configurado en "4K EXT (SSD)":
[Valores de configuración: 60p, 50p, 30p, 25p, 24p]
- Si [System] se ajusta en "4K":
[Valores de configuración: 30p, 25p, 24p]
- Cuando [System] se ajusta en "HD", [**A**Format] se ajusta en "QuickTime(MPEG2)" o "MXF(MPEG2)" **550** y [**A**Resolution] se ajusta en "1920x1080":
[Valores de configuración: 60i, 50i, 30p, 25p]
- Cuando [System] se ajusta en "HD" o "HD+Web", [**A**Format] se ajusta en "QuickTime(H.264)" y [**A**Resolution] se ajusta en "1920x1080":
[Valores de configuración: 60p, 60i, 50p, 50i, 30p, 25p, 24p]
- Cuando [System] se ajusta en "HD" y [**A**Resolution] en "1440x1080":
[Valores de configuración: 60i, 50i]
- Si [System] se ajusta en "HD" o "HD+Web" y [**A**Resolution] se ajusta en "1280x720":
[Valores de configuración: 60p, 50p]
- Cuando [System] se ajusta en "HD" y [**A**Format] en "Exchange":
Fijado en "60p". (Solo modelo U)
- Cuando [System] se ajusta en "HD" y [**A**Format] en "MP4(H.264)":
Fijado en "50p". (Solo modelo E)
- Si [System] se ajusta en "SD": Fijado en "60i". (Solo modelo U)
- Si [System] se ajusta en "SD": Fijado en "50i". (Solo modelo E)
- Cuando [System] se ajusta en "High-Speed":
[Valores de configuración: 120/60p, 100/50p, 120/30p, 100/25p, 120/24p]

↳ **A**Bit Rate/ **EXT**Bit Rate

Para seleccionar la velocidad de bits para grabar en el medio de grabación en la ranura A o [EXT.SLOT].

Las opciones disponibles varían según la configuración de [System], [**A**Resolution]/[**EXT**Resolution] y [**A**Format]/[**EXT**Format].

- Cuando [System] se ajusta en "4K EXT (SSD)":
[Valores de configuración: 422HQ, 422, 422LT]
- Cuando [System] se ajusta en "4K":
[Valores de configuración: **4:2:2****1:0** 150M, 150M, 70M]
- Cuando [System] se ajusta en "HD", [**A**Format] se ajusta en "QuickTime(MPEG2)" o "MXF(MPEG2)" **550** y [**A**Resolution] se ajusta en "1440x1080":
[Valores de configuración: 35M (HQ), 25M (SP)]
- * Cuando [**A**Resolution] se establece en un ajuste distinto de "1440x1080", se fija en "35M (HQ)".
- Si [System] se ajusta en "HD" o "HD+Web" y [**A**Format] se ajusta en "QuickTime(H.264)":
 - Cuando [**A**Resolution] se ajusta en "1920x1080" y [**A**Frame Rate] se ajusta en "60p" o "50p":
[Valores de configuración: **4:2:2****1:0** 70M (XHQ), **4:2:2****1:0** 50M (XHQ), 50M (XHQ)]
 - Cuando [**A**Resolution] se ajusta en "1920x1080" y [**A**Frame Rate] en "60i"/"50i"/"30p"/"25p"/"24p":
[Valores de configuración: **4:2:2****1:0** 50M (XHQ), 50M (XHQ), 35M (UHQ)]
 - Cuando [**A**Resolution] se ajusta en "1280x720":
[Valores de configuración: **4:2:2****1:0** 50M (XHQ), 35M (UHQ)]
- Cuando [System] se ajusta en "HD" y [**A**Format] en "Exchange" (solo modelo U):
- Cuando [System] está configurado en "HD" y [**A**Format] en "MP4(H.264)" (solo modelo E):
 - Cuando [**A**Resolution] se ajusta en "1920x1080": fijado en "12M(LP)".
 - Cuando [**A**Resolution] se ajusta en "1280x720": fijado en "8M(LP)".
- Si [System] se ajusta en "SD": Fijado en 8M (HQ).
- Cuando [System] se ajusta en "High-Speed":
 - Cuando [**A**Frame Rate] se ajusta en "120/60p" o "100/50p"
[Valores de configuración: **4:2:2****1:0** 70M (XHQ), **4:2:2****1:0** 50M (XHQ), 50M (UHQ)]
 - Cuando [**A**Frame Rate] se configura en cualquier ajuste que no sea "120/60p" y "100/50p"
[Valores de configuración: **4:2:2****1:0** 50M (XHQ), 50M (XHQ), 35M (UHQ)]

↳ **A Audio/EXT Audio**

Para cambiar al audio que se grabará en el medio de grabación en la ranura A o [EXT.SLOT]. Las opciones seleccionables varían según la configuración en [A Format]/[EXT Format] o [A Bit Rate]/[EXT Bit Rate].

↳ **B Format**

Para seleccionar el formato del archivo que va a grabarse en la tarjeta SD de la ranura B cuando la opción [System] está configurada en "HD+Web". Esto se fija en QuickTime (H.264).

Nota : _____

- Cuando [System] se ajusta en cualquier artículo excepto "HD+Web", este artículo queda fijado en el mismo ajuste que [A Format].

↳ **B Resolution**

Para seleccionar el tamaño de la imagen que va a grabarse en la tarjeta SD de la ranura B cuando la opción [System] está configurada en "HD+Web". (horizontal x vertical)

- Si [System] se ajusta en "HD+Web":
 - Cuando [A Frame Rate] se configura en "60p"/"60i"/"30p"
[Valores de configuración: 960x540, 720x480, 480x270]
 - Cuando [A Frame Rate] se configura en "50p"/"50i"/"25p"
[Valores de configuración: 960x540, 720x576, 480x270]
 - Cuando [A Frame Rate] está configurado en "24p"
[Valores de configuración: 960x540, 480x270]

Nota : _____

- Cuando [System] se ajusta en cualquier artículo excepto "HD+Web", este artículo queda fijado en el mismo ajuste que [A Resolution].

↳ **B Frame Rate**

La velocidad de fotogramas de la imagen que va a grabarse en la tarjeta SD de la ranura B está fijada cuando [System] está ajustado como "HD+Web". El valor fijado varía en conformidad con los ajustes de [A Frame Rate].

- Fijado en "60i", "50i", "30p", "25p" o "24p".

Nota : _____

- Cuando [System] se ajusta en cualquier artículo excepto "HD+Web", este artículo queda fijado en el mismo ajuste que [A Frame Rate].

↳ **B Bit Rate**

La tasa de bits de la imagen que va a grabarse en la tarjeta SD de la ranura B está fijada cuando [System] está ajustado como "HD+Web". El valor fijado varía en conformidad con los ajustes de [B Resolution].

- "3M(HQ)" cuando [B Resolution] está configurado en "960x540"
- "1.2M(LP)" cuando [B Resolution] está configurado en "480x270"
- "8M(HQ)" cuando [B Resolution] está configurado en "720x480" o "720x576"

Nota : _____

- Cuando [System] se ajusta en cualquier artículo excepto "HD+Web", este artículo queda fijado en el mismo ajuste que [A Bit Rate].

↳ **B Audio**

El audio que se grabará en la ranura B es el mismo que el audio que se grabará en la ranura A.

↳ **SD Aspect**

Para configurar la relación de aspecto de la imagen cuando [System] se establece en "SD".
[Valores de configuración: ● 16:9, 4:3]

Nota : _____

- Para condiciones distintas a las de arriba, este elemento quedará fijado en "16:9".

Rec Mode

- Para seleccionar el modo de grabación a grabar en el medio de grabación.

(P85 [Grabación especial])

[Valores de configuración: ●Normal, Pre Rec, Clip Continuous, Interval Rec, Frame Rec]

Nota : _____

- Cuando [Slot Mode] se establece en "Backup", esta opción queda fijada en "Normal".
- Esto se fija en "Normal" cuando [System] → [Record Format] → [System] está configurado en cualquiera de lo siguiente.
 - 4K EXT (SSD)
 - HD+Web
 - High-Speed

↳ Pre Rec Time

Para configurar el tiempo de pregrabación cuando [Rec Mode] está ajustado en "Pre Rec".

[Valores de configuración: ●5sec, 10sec, 15sec]

Nota : _____

- Cuando [System] → [Record Set] → [Record Format] → [System] se ajusta en "4K", este elemento se fija en "5sec".

↳ Rec Frames

Para configurar el número de fotogramas que se grabarán cuando [Rec Mode] se configura en "Frame Rec" o "Interval Rec".

[Valores de configuración: ●1frame, 3frames, 6frames]

↳ Rec Interval

Para configurar el intervalo del tiempo de grabación cuando [Rec Mode] está ajustado en "Interval Rec".

[Valores de configuración: ●1sec, 2sec, 5sec, 10sec, 30sec, 1min, 2min, 5min, 10min, 30min, 1hour]

Slot Mode

Para configurar el funcionamiento de la ranura de tarjeta.

- Series:
Modo que activa las ranuras A y B secuencialmente.
- Dual:
Modo que activa las ranuras A y B simultáneamente.
(P82 [Grabación Dual])
- Backup:
Modo que permite la grabación en la ranura B sin utilizar el botón [REC]. Esta opción puede seleccionarse si [Rec Mode] se ajusta en "Normal". Las operaciones de grabación y parada pueden controlarse desde el menú [Backup Rec] o usando el botón de usuario al que se le ha asignado "Backup Trig".
(P83 [Grabación de copia de seguridad])

[Valores de configuración: ●Series, Dual, Backup]

Nota : _____

- Cuando esto está configurado en "Series" y se ha insertado el soporte grabable en la ranura A o en la ranura B o en ambas, pulsar el botón [REC] inicia la grabación únicamente en la tarjeta de la ranura seleccionada (ranura activa).
- Cuando esto se configura en "Dual" y se han insertado soportes grabables en ambas ranuras A y B, pulsar el botón [REC] inicia la grabación simultánea en las tarjetas de las dos ranuras.
- Cuando [System] está configurado en 4K EXT (SSD) o "HD+Web", se muestra "---".
- Cuando [System] se establece en "High-Speed", esta opción queda fijada en "Series".

↳ Backup Rec

Para comenzar o detener la grabación de la copia de seguridad con [REC]/[STBY].

Esta opción puede seleccionarse si [Slot Mode] se ajusta en "Backup".

Nota : _____

- Cuando la grabación se detiene porque no queda espacio en el soporte, etc., esta opción se fija a "STOP" y no podrá seleccionarse.

4GB File Spanning(SDXC)

Un archivo de grabación se divide automáticamente cuando el tamaño excede los 4 GB pero, si usa una tarjeta SDXC, puede grabar clips superiores a 4 GB ajustando esta opción en "Off". (Hasta un máximo de 64 GB o 4 horas)

- On:
Divide un archivo si excede los 4 GB o 30 minutos.
- Off:
Divide un archivo cuando excede los 64 GB o 4 horas.

[Valores de configuración: ●On, Off]

Nota : _____

- Esta opción sólo es válida si la tarjeta SD utilizada para la grabación es del formato SDXC.
- Durante la grabación simultánea, como por ejemplo la grabación dual y la grabación de seguridad, esta opción es válida solo cuando las tarjetas SD de las ranuras A y B tienen el formato SDXC.

LPCM (QuickTime)

Para ajustar el formato de grabación de audio de QuickTime.



[Valores de configuración: Dual Mono, ●Stereo]

Time Stamp

Para configurar si se visualiza o no la información de fecha/hora de grabación en el vídeo grabado.

[Valores de configuración: On, ●Off]

Nota : _____

- El estilo de visualización de la fecha/hora se puede modificar en [Date Style]/[Time Style].
( P142 [Date Style])
( P143 [Time Style])
- El ajuste no se puede cambiar durante la grabación, la transmisión o el retorno sobre IP.
- Cuando [System] se ajusta en "4K EXT (SSD)", "4K" o "High-Speed", esta opción se fija en "Off".
- Cuando [Overlay Function] se ajusta en "Enable", este elemento se fija en "Off". **550** **SPC**

Clip Set

↳ Clip Name Prefix

Para configurar los primeros cuatro caracteres del nombre del archivo de clip que se grabará en el medio de grabación.

Introduzca uno de los 36 caracteres incluyendo letras (mayúsculas) y números (0 a 9) usando el teclado del software.

( P103 [Entrada de texto mediante el teclado del software])

[Valores de configuración: xxxG] (El valor predeterminado de xxx son los tres últimos dígitos del número de serie).

↳ Reset Clip Number

Para asignar un nuevo número (número del clip) restableciéndolo a (0001).

Seleccione [Reset] y pulse el botón de ajuste (●) para restablecer el número.

Si hay otros clips en el medio de grabación, será asignado con el número más bajo disponible.

- Ejemplo:
Si [Clip Name Prefix] es "ABCD" y "ABCD0001" ya existe en el medio de grabación, se asignará "ABCD0002".

Clear Planning Metadata

Borra la planificación de metadatos descargada del servidor FTP.

Este elemento borra también los metadatos cargados usando los archivos de ajuste ("User File"/"All File").

Adición y edición de las opciones del menú más utilizadas (Favorites Menu)

Se pueden seleccionar y añadir o editar opciones de menú utilizadas frecuentemente para crear una pantalla de menú personal (Favorites Menu).

Nota : _____

- [Favorites Menu] sólo está activado en modo cámara. [Favorites Menu] permanece sin cambios aunque cambie el formato de grabación.
- Se pueden añadir hasta 20 opciones de menú.
- Las opciones añadidas al [Favorites Menu] no se podrán restablecer aunque se ejecute [System] → [Reset All].
- Se pueden mostrar nombres largos descriptivos para las opciones de menús de [Favorites Menu] para una mejor comprensión.

Añadir opciones de menú a Favorites Menu

- 1 Pulse el botón [MENU/THUMB] para abrir la pantalla [Main Menu].
- 2 Seleccione la opción de menú o submenú a añadir.

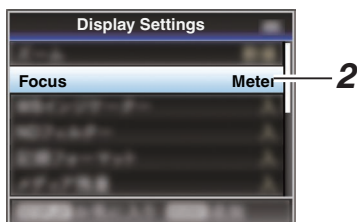

Nota : _____

- No se pueden añadir opciones a [Favorites Menu] en los casos siguientes: [USER1 Add] aparece en gris en la guía de funcionamiento.
 - La opción seleccionada ya se ha añadido a [Favorites Menu].
 - Se supera el número de opciones de menú que se pueden añadir (20 opciones).

- 3 Pulse el botón [FOCUS ASSIST/1]. Aparece una pantalla para confirmar la adición.
- 4 Seleccione [Add] y pulse el botón de ajuste (●). La opción de menú seleccionada se añade a [Favorites Menu].



Edición del Favorites Menu

Se puede eliminar o cambiar el orden de las opciones añadidas a [Favorites Menu].

Eliminar opciones del [Favorites Menu]

1 Abra la pantalla [Favorites Menu].

- 1 Pulse el botón [MENU/THUMB] para abrir la pantalla [Main Menu].
- 2 Pulse el botón [DISPLAY] o mantenga pulsado el botón [MENU/THUMB] para abrir la pantalla [Favorites Menu].

2 Seleccione [Edit Favorites] y pulse el botón de ajuste (●) o el botón con forma de cruz (►). La cabecera cambia a magenta y se activa el modo edición.

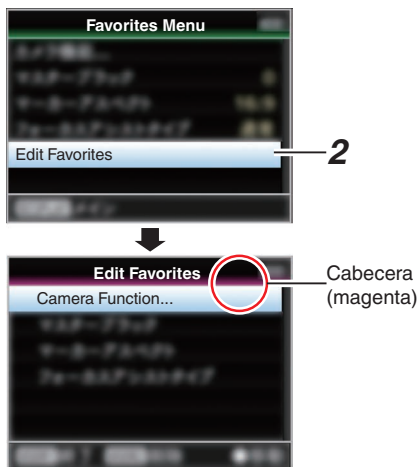

3 Seleccione la opción de menú o submenú a eliminar.

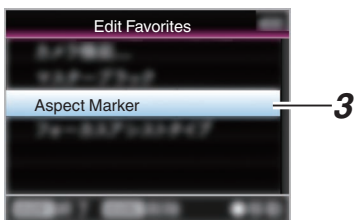

4 Pulse el botón [OIS/2].

Una marca de eliminación (X) se muestra en la primera opción del menú.

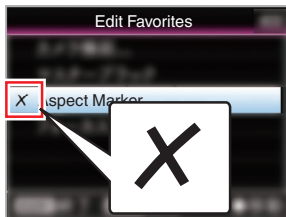

Nota :

- Si se pulsa el botón [OIS/2] nuevamente mientras que la opción de menú con la marca de eliminación (X) está seleccionada, la opción de menú se excluirá de las opciones a eliminar y la marca de eliminación (X) desaparecerá.

5 Pulse el botón [FOCUS ASSIST/1].

Aparece el menú de opciones para salir del modo de edición del [Favorites Menu].

6 Seleccione [Save & Exit] y pulse el botón de ajuste (●).

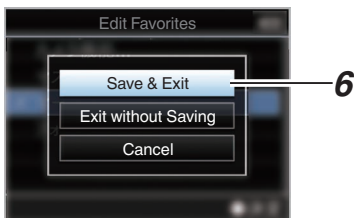

Nota :

- La eliminación no ha finalizado hasta que no se guardan los cambios con [Save & Exit].
- Para salir del modo edición sin eliminar ninguna opción, seleccione [Exit without Saving].
- Para volver al modo edición, seleccione [Cancel].

Cambiar el orden de las opciones del [Favorites Menu]

- 1 Abra la pantalla [Favorites Menu].**
Pulse el botón [MENU/THUMB] para abrir la pantalla [Favorites Menu].
- 2 Seleccione [Edit Favorites] y pulse el botón de ajuste (●) o el botón con forma de cruz (►).**
La cabecera cambia a magenta y se activa el modo edición.

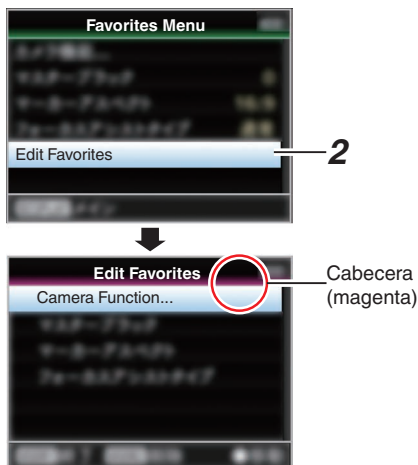

- 3 Seleccione la opción del menú o submenú a cambiar y pulse el botón de ajuste (●).**
El modo de cambio se activa y aparece una barra para selección de posición para el cambio.



- 4 Seleccione la posición a donde desea cambiar con el botón con forma de cruz (▲▼).**
Cambie la barra para selección de posición con el botón con forma de cruz (▲▼) y seleccione la posición donde desea cambiar.
- 5 Pulse el botón de ajuste (●).**
La opción seleccionada cambia a la posición nueva.

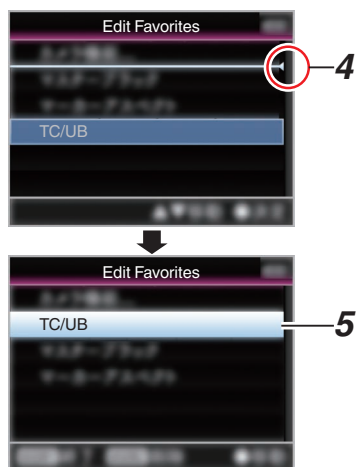

- 6 **Pulse el botón [FOCUS ASSIST/1].**
Aparece el menú de opciones para salir del modo de edición del [Favorites Menu].
- 7 **Seleccione [Save & Exit] y pulse el botón de ajuste (●).**

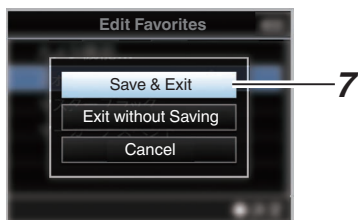

Nota : _____

- El cambio no ha finalizado hasta que no se guarden los cambios con [Save & Exit].
 - Para salir del modo edición sin guardar ningún cambio, seleccione [Exit without Saving].
 - Para volver al modo edición, seleccione [Cancel].
- _____

Pantalla de visualización en el modo cámara

Cuando el ajuste visualización de [LCD/VF] → [Display On/Off] sea "Off", la visualización correspondiente se ocultará. Sin embargo, la pantalla puede aparecer durante la visualización de eventos o de advertencias.

Nota :

- Cuando la configuración de visualización para [LCD/VF] → [Display On/Off] se establece en "On", la pantalla de visualización aparece solo en los siguientes casos si se ha desactivado.
 - Aproximadamente 3 segundos cuando se realizan cambios.
 - Durante la visualización de eventos o de advertencias

Pantalla de visualización

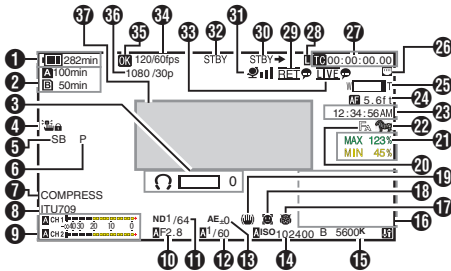

- 1** Voltaje / Carga de la batería
Muestra el estado actual del suministro de alimentación en uso.
(☞ P31 [Pantalla de estado de alimentación])

Nota :

- Incluso cuando visualización esté apagada y [LCD/VF] → [Display On/Off] → [Battery] esté ajustado en "Off", se mostrará cuando haya una advertencia.

- 2** Espacio restante en el soporte
Muestra el tiempo de grabación restante del medio de grabación en las ranuras A y B por separado.

A B : Ranura actualmente seleccionada. (tarjeta blanca)

A : El interruptor de protección contra escritura de la tarjeta SD está configurado.

A!INVALID : Si se produce un error de escritura/lectura del medio de grabación o si el medio de grabación es irreparable.

A!FORMAT : El medio de grabación requiere el formateo.

A!RESTORE : El medio de grabación requiere reparación.

A!INCORRECT :

- El medio de grabación no es compatible.
- Cuando una tarjeta SD de clase inferior a 10 es introducida estando en el modo XHQ.

A!REC INH :

- Cuando se intenta grabar más de 4 GB mientras hay introducida una tarjeta SD no compatible con la grabación de más de 4 GB.
(☞ P148 [4GB File Spanning(SDXC)])

Los siguientes iconos se visualizan durante la carga FTP.

(☞ P176 [Subir un clip de vídeo grabado])

Icono	Estado
	[Auto Upload] está configurado en "On" y en el estado de modo de espera. Se visualiza "A" en la esquina superior izquierda del icono mientras está en el modo FTP automática.
	Transferencia FTP automática en curso. Se visualizarán alternativamente tres imágenes y las flechas se vuelven animadas.
	Transferencia FTP en curso. Se visualizarán alternativamente tres imágenes y las flechas se vuelven animadas. En este caso, en lugar del tiempo grabable restante en el medio de grabación, se visualizará un valor estimado del tiempo de transferencia restante.
 (Amarillo)	Se ha producido un error durante la transferencia FTP.

Nota :

- El tiempo indicado es una estimación.
- Incluso cuando la pantalla de visualización está oculta y [LCD/VF] → [Display On/Off] → [Media Remain] se establece en "Off", esto se mostrará cuando haya una advertencia.

- 3** Indicación de funcionamiento de volumen
Se muestra cuando se realizan cambios en el volumen de los auriculares (🔊) (de 0 a 15), en los valores de LCD BRIGHT (☼) o en los de PEAKING (C) (de -10 a +10).

- 4** Bloqueo de operación
El icono aparece durante el bloqueo de la operación.

Nota :

- El icono aparece durante 3 segundos después de que el bloqueo de la operación se desactive.

5 Ángulo de la cámara [Etiquetado] **SPC**
Muestra la información de etiquetado de ángulo de la cámara cuando [AFormat] está configurado en "Exchange".

6 ODK [Etiquetado] **SPC**
Muestra la información de etiquetado ODK (Ofensa, Defensa, Patada) cuando [AFormat] está configurado en "Exchange". Parpadea en rojo cuando está en el modo REMOVE.

7 Black Toe
Muestra la configuración del Black Toe.

Nota : _____

- "Normal" aparece durante 3 segundos después de cambiar a normal.

8 Visualización del espacio de color
Muestra el espacio de color.

Nota : _____

- Esto se puede configurar en [Camera Process] → [Color Space].
(☞ P112 [Color Space])

9 Medidor de nivel de audio
• Muestra los niveles de audio para CH-1 a CH-2.
• **A** aparece en la pantalla en el modo automático.



- Cuando esta opción aparece en color gris en un modo que no es compatible con la grabación de audio o cuando el audio no es compatible.

10 Número F del iris
Muestra el número F del iris de la lente.
(☞ P59 [Ajuste del iris])

Nota : _____

- Aparece un icono **A** en el lado izquierdo del valor de apertura del objetivo (número F) durante el modo de iris automático.
- Mientras se encuentre en el modo de iris automático, y si [AE Lock] está ajustado en "AE" o "AE/FAW", un icono **L** aparece en el lado izquierdo del valor de apertura del objetivo (número F) durante la operación de bloqueo.
(☞ P111 [AE Lock])

11 Posición del filtro ND
Muestra la posición del filtro ND actual.

12 Shutter
• La velocidad del obturador actual aparece en la pantalla.
(☞ P105 [Shutter])
• Cuando la videocámara se ajusta en el modo grabación automático total situando el interruptor [FULL AUTO] en "ON" o cuando este se cambia al modo Obturador automático con [Camera Function] → [Shutter] configurado en "EE", el icono **A** aparece en el lado derecho de la velocidad del obturador.

Nota : _____

- El rango variable de la velocidad del obturador varía según las configuraciones de formato de vídeo.
(☞ P61 [Configuración del obturador electrónico])
- Mientras se encuentre en el modo de obturador automático, y si [AE Lock] está ajustado en "AE" o "AE/FAW", un icono **L** aparece en el lado izquierdo de la velocidad del obturador durante la operación de bloqueo.
- "[OFF]" aparece durante 3 segundos después de que el obturador se configure en "Off" (desactivado).
- "[OFF]" se visualiza en el modo de grabación con poca luz.

13 Nivel de AE
• Se visualiza si se activa la función AE.
• Cuando se utiliza cuando el funcionamiento manual está deshabilitado, "AE" parpadea durante unos 5 segundos.

14 Contraste
• Podrá seleccionar la visualización de la ganancia en "dB" o "ISO".
(☞ P123 [Gain])
• Muestra el valor de ganancia cuando está en el modo de ganancia manual.
• Aparece un icono **A** en el lado izquierdo del valor de ganancia en el modo "AGC".
• "LUX" se visualiza a la izquierda del valor de la ganancia en el modo de grabación con poca luz.

Nota : _____

- Mientras se encuentre en el modo "AGC" y [AE Lock] esté ajustado en "AE" o "AE/FAW", un icono **L** aparece en el lado izquierdo del valor de ganancia durante la operación de bloqueo.

- 15** Modo de balance de blancos
Muestra el modo de balance de blancos actual. (****K indica la temperatura del color)
- A ****K : Cuando el interruptor [WHT BAL B/A/PRESET] está ajustado en "A" en el modo de balance de blancos manual.
- B ****K : Cuando el interruptor [WHT BAL B/A/PRESET] está ajustado en "B" en el modo de balance de blancos manual.
- P ****K : Cuando el interruptor [WHT BAL B/A/PRESET] está ajustado en "PRESET" en el modo de balance de blancos manual.
- A** FAW : Durante el modo de balance de blancos totalmente automático.
- L** FAW : Durante el modo de balance de blancos totalmente automático y cuando [AE Lock] está ajustado para "FAW" o "AE/FAW" durante la operación de bloqueo.
- (☞ P64 [Modo predefinido (PRESET)])
(☞ P65 [Modo memoria A (A), modo memoria B (B)])

Nota : _____

- Cuando [Preset Paint], [AWB Paint] o [FAW Paint] se establece en una configuración distinta del valor predeterminado, se muestra un icono **L** a la derecha de la temperatura de color.

- 16** Enfoque expandido/Histograma
Visualizado después de pulsar el botón de usuario asignado con "Expanded Focus" e "Histograma".

Nota : _____

- La pantalla cambia en el orden de "Expanded Focus" > "Histograma".

- 17** Grabación por infrarrojos
"☞" se muestra cuando la grabación de infrarrojos está activada.

- 18** Detección de rostros
Se visualiza cuando la detección de rostros está activada (ON).
- ☞** : Cuando [Face Detection] se ajusta en "ON"
- ☞ ONLY** : Cuando [Face Only AF] se configura en "ON" mientras [Face Detection] es "ON"

- 19** Marca del estabilizador de imagen
Se muestra cuando el estabilizador de imagen está activado (ON).
- ☞** : Cuando [Level], de [OIS], se ajusta como "Normal".
- ☞** : Cuando [Level], de [OIS], se ajusta como "High".

Nota : _____

- Cuando el estabilizador de imagen está configurado en "OFF", **☞** se visualiza durante 3 segundos.

- 20** Ayuda de enfoque
- "FA" se visualiza cuando el enfoque automático está activado.
 - Si ACCU-Focus está habilitado, "ACCU FA" parpadea durante 10 segundos mientras que se inicia la asistencia de enfoque. Luego, las luces del indicador "FA" se encienden.
 - Si la grabación comienza cuando [ACCU-Focus] está activo, [ACCU-Focus] se desactivará forzosamente.
- (☞ P120 [Focus Assist])

- 21** Información de luminancia
Se visualiza si se activa la función medidor de puntos.
- MAX : Luminancia máxima
MIN : Luminancia mínima

- 22** Patrón de cebra
Durante la visualización del patrón de cebra, **☞** (icono de la cebra) se visualiza en la pantalla de visualización en el modo cámara. (☞ P76 [Configuración del patrón de cebra])

- 23** Visualización de la hora
Muestra la hora actual.
- Nota : _____

- El estilo de visualización de la fecha/hora se puede configurar en [System] ➔ [Date/Time].
- Cuando [System] ➔ [Record Set] ➔ [Time Stamp] se ajusta como "On", esta opción no se visualiza.

- 24** Visualización de enfoque
Muestra el estado del enfoque y la distancia aproximada al sujeto enfocado.
- MF** : Enfoque manual
- AF** : Enfoque automático
- L** : Bloqueo del enfoque automático
- ☞** : [AF Area]-"Wide"
- ☞** : [AF Area]-"Multi"

Nota : _____

- La unidad de medida mostrada (pies o metros) se puede configurar en [LCD/VF] ➔ [Display Type] ➔ [Focus].
- Cuando la pantalla de enfoque está oscurecida, el enfoque automático no puede funcionar.

- 25 Visualización de zoom
- Muestra la posición del zoom. (Barra o valor de zoom)

Zoom dinámico desactivado:



Zoom dinámico activado:



- La barra de zoom sólo se visualizará durante 3 segundos tras activar el funcionamiento del zoom.
- El valor siempre se visualizará.
Zoom dinámico desactivado: Z00 a Z99
Zoom dinámico activado: DZ000 a DZ149
- Cuando [Digital Extender] está configurado en "On", "2X" se muestra a la derecha de la pantalla de zoom.

Nota : _____

- El modo de visualización (valor o barra) se puede configurar en [LCD/VF] → [Display Type] → [Zoom].

- 26 Icono de conexión de red
Se visualiza el estado de la conexión de red.

Icono	Estado
	Se establece una conexión LAN inalámbrica desde el terminal host (USB)
	Se establece una conexión LAN alámbrica desde el terminal host (USB)
	Se establece una conexión de adaptador para teléfonos móviles desde el terminal host (USB)
	Cuando se detecta un adaptador USB diferente de los ajustes de conexión
	Se establece una conexión LAN inalámbrica integrada
	Se establece conexión de terminal LAN
(No hay visualización)	<ul style="list-style-type: none"> Cuando se detecta un adaptador USB inutilizable Cuando el cable LAN no está conectado

Nota : _____

- La pantalla amarilla indica la preparación para la conexión en curso.

- 27 Visualización de códigos de tiempo (TC)/bits del usuario (UB)

- Muestra el código de tiempo (hora: minuto: segundo: fotograma) o los datos del bit del usuario.
- Ejemplo de visualización de código de tiempo: Pantalla de visualización

TC00:00:00:00

- * Dos puntos (:) indica fotogramas no omitidos y punto (.) indica fotogramas omitidos.

- Ejemplo de visualización de bit del usuario: Pantalla de visualización

UBFF EE DD 20

Nota : _____

- Utilice [LCD/VF] → [Display Type] → [TC/UB] para alternar entre la visualización del código de tiempo y la visualización de bits del usuario.

- 28 Indicador de bloqueo de códigos de tiempo
Cuando el generador integrado de códigos de tiempo está sincronizado con la entrada de datos externa de códigos de tiempo durante la sincronización del código de tiempo con otra cámara grabadora, se ilumina.

- 29 Marca IFB/RET
Muestra el estado del IFB o Return over IP.













Icono	Estado
	Solo durante la alimentación de audio
	Cuando se produce un error durante la alimentación de audio solamente
	Durante la alimentación de vídeo+audio
	Cuando se produce un error durante la alimentación de vídeo+audio

- 30** Activación de grabación SDI/HDMI
 STBY → : Cuando [A/V Set] → [Video Set] → [SDI OUT] → [Rec Trigger] se establece en "Type-A" o "Type-B", o [HDMI OUT] → [Rec Trigger] se establece en "On" y se detiene la grabación
 REC → : Cuando [A/V Set] → [Video Set] → [SDI OUT] → [Rec Trigger] se establece en "Type-A" o "Type-B", o [HDMI OUT] → [Rec Trigger] se establece en "On" y la grabación está en curso



- 31** Marca GPS **550** **SPC**
 Si [System] → [GPS] se ajusta en "On", se muestra el estado de recepción de la señal.

Nota : _____

- La visualización varía según la sensibilidad a la recepción de la señal. Si no se pueden recibir señales, la marca  aparece en amarillo independientemente de la configuración [LCD/VF] → [Display On/Off] → [GPS].
- Esta opción no se muestra cuando [GPS] se ajusta como "Off".

- 32** Estado del soporte
 ---- : No se detecta una tarjeta en la ranura seleccionada, y [Tally Lamp] está configurado para un ajustes diferente a "External" o [STATUS LED] está configurado para un ajuste diferente a "External"
- STBY : Grabación en modo de espera
 ●REC : Grabación
 REVIEW : Revisión de clip
 (☞ P80 [Visualización inmediata de los vídeos grabados (revisión de clips)])
 STBY  : Pregrabación en modo de espera
 (☞ P85 [Pregrabación])
 ●REC  : Pregrabación grabando
 (☞ P85 [Pregrabación])
 STBY  : Grabación continua de clips en modo de espera
 (☞ P86 [Grabación continua de clips])
 ●REC  : Grabación continua de clips grabando
 (☞ P86 [Grabación continua de clips])
 STBY  (se muestra en amarillo) : Grabación continua de clips en pausa
 (☞ P86 [Grabación continua de clips])
 STBY  : Grabación de intervalos en modo de espera
 (☞ P89 [Grabación de intervalos])
 STBY  (se muestra en rojo) : Grabación de intervalos en pausa
 ●REC  : Grabación de intervalos grabando
 (☞ P89 [Grabación de intervalos])
 STBY  : Grabación de fotogramas en modo de espera
 (☞ P88 [Grabación de fotogramas])
 ●REC  : Grabación de fotogramas grabando
 (☞ P88 [Grabación de fotogramas])
 STBY  (se muestra en amarillo) : Grabación de fotogramas en pausa
 (☞ P88 [Grabación de fotogramas])
 STOP : No se puede grabar en la tarjeta de la ranura
 P.OFF : Apagado de la alimentación
 ● : Durante la grabación del cortador de clips (visualizado durante 3 segundos)
 (☞ P90 [Cómo dividir los clips libremente (Activación del cortador de clips)])
 PGM : Recepción de señales de programa desde un dispositivo externo, como por ejemplo un mando a distancia
 PVW : Recepción de señales de vista previa desde un dispositivo externo, como por ejemplo un mando a distancia

- 33 Marca de transmisión en directo
Si [Network] → [Live Streaming] → [Live Streaming] es ajustado en "On", aparece visualizado el estado de la distribución.
(☞ P131 [Opción Live Streaming])

Icono	Estado
 (Rojo)	Distribución en progreso (conexión de calidad buena)
 (Rojo)	Distribución en progreso (conexión de calidad mala)
 (Amarillo)	Esperando conexión (solo RTSP/RTP) o error de conexión

- 34 Velocidad de fotogramas High-Speed
- Cuando [System] → [Record Set] → [Record Format] → [System] está configurado en "High-Speed", se visualiza el valor de ajuste de [A]Frame Rate].

- 35 Marca OK
Se muestra cuando se ha añadido la marca OK.
(☞ P97 [Añadir/borrar una marca OK])

- 36 Formato de grabación
Muestra el formato de grabación.

Nota : _____

- La resolución, la velocidad de fotogramas y la tasa de bits pueden visualizarse en la pantalla de estado.

- 37 Zona de visualización de evento / advertencia
Muestra mensajes de error.
(☞ P225 [Mensajes de error y acciones])

Pantalla de visualización en modo soporte

Cuando el ajuste de visualización de [LCD/VF] → [Display On/Off] sea "Off", la visualización correspondiente se ocultará.

Nota : _____

- La visualización de la zona de la pantalla de información puede alternarse usando el botón [ONLINE/3].
- Cuando la configuración de visualización para [LCD/VF] → [Display On/Off] se establece en "On", la pantalla de visualización aparece solo en los siguientes casos si se ha desactivado.
 - Durante la visualización de eventos o de advertencias

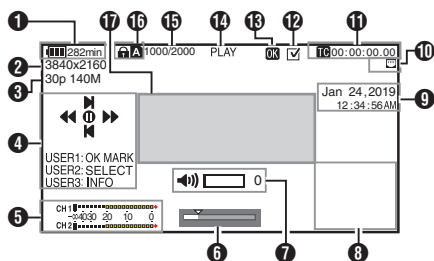

- 1 Voltaje / Carga de la batería**
Muestra el estado actual del suministro de alimentación en uso.
(☞ P31 [Pantalla de estado de alimentación])

Nota : _____

- Incluso cuando visualización esté apagada y [LCD/VF] → [Display On/Off] → [Battery] esté ajustado en "Off", se mostrará cuando haya una advertencia.

- 2 Resolución**
Muestra la resolución de la imagen del vídeo.
- 3 Velocidad de fotogramas/Tasa de bits**
Muestra la velocidad de fotogramas y la tasa de bits en pares.
- 4 Guía de funcionamiento**
Muestra una guía para los botones de funcionamiento actuales.
- 5 Medidor de nivel de audio**
Muestra los niveles de audio de CH1 y CH2.



- La visualización aparece cuando el volumen (de 0 a 15) de los auriculares o del altavoz cambia.
(☞ P153 [Indicación de funcionamiento de volumen])

- 6 Barra de posición**
Muestra la posición actual en el vídeo. Durante el recorte, la barra de posición aparece en color verde y los iconos de los puntos de entrada y salida son visualizados.
 - ▼ : Posición actual del vídeo
 - ▲ : Posición de inicio de recorte (punto de entrada)
 - ▴ : Posición de fin de recorte (punto de salida)

- 7 Indicación de funcionamiento de volumen**
Se muestra cuando se realizan cambios en el volumen de los auriculares (🔊) o de los altavoces (🔊) (de 0 a 15), en los valores de LCD BRIGHT (☞) o en los de PEAKING (☞) (de -10 a +10).

- 8 Visualización de información**
Utilice el botón [ONLINE/3] para cambiar entre visualización de información de la cámara, visualización de GPS y desactivación de la visualización.
 - La visualización de GPS muestra información sobre la ubicación de la grabación del vídeo reproducido solamente cuando se ha grabado la información de GPS.
 - La pantalla de información de la cámara muestra únicamente información de contraste, iris, obturación y balance de blancos que se haya grabado.

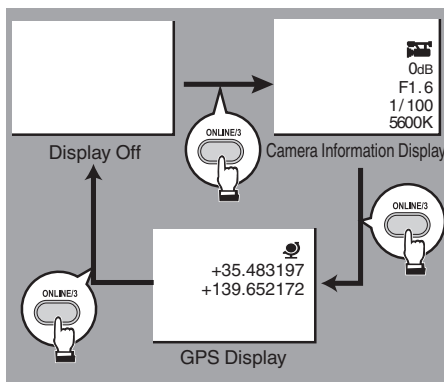

Nota : _____

- La información sobre el recorte es visualizada durante el progreso del recorte. En este caso, pulsar el botón [ONLINE/3] no cambia la visualización.
- La zona de la pantalla de información no está sujeta a los ajustes de visualización de los elementos en [LCD/VF] → [Display On/Off].

- 9 Visualización de fecha/hora
Muestra la fecha y hora grabada en el medio de grabación reproducido en ese momento.





Nota : _____

- El estilo de visualización de la fecha/hora se puede especificar en [System] → [Date Style]/[Time Style].

(☞ P142 [Date Style])

(☞ P143 [Time Style])

- 10 Icono de conexión de red
Se visualiza el estado de la conexión de red.

Icono	Estado
	Se establece una conexión LAN inalámbrica desde el terminal host (USB)
	Se establece una conexión LAN alámbrica desde el terminal host (USB)
	Se establece una conexión de adaptador para teléfonos móviles desde el terminal host (USB)
	Cuando se detecta un adaptador USB diferente de los ajustes de conexión
	Se establece una conexión LAN inalámbrica integrada 550
	Se establece conexión de terminal LAN
(No hay visualización)	<ul style="list-style-type: none"> Cuando se detecta un adaptador USB inutilizable Cuando el cable LAN no está conectado

Nota : _____

- El icono aparece parpadeando cuando la videocámara se está iniciando y se muestra en amarillo mientras se prepara para la conexión.

- 11 Visualización de códigos de tiempo (TC)/bits del usuario (UB)

- Muestra el código de tiempo (hora: minuto: segundo: fotograma) o los datos del bit del usuario grabados en el medio de grabación que está siendo reproducido.
- Ejemplo de visualización de código de tiempo:

TC00:00:00:00

*

- * Dos puntos (;) indica fotogramas no omitidos y punto (.) indica fotogramas omitidos.

- Ejemplo de visualización de bit del usuario:

UBFF EE DD 20

Nota : _____

- Utilice [LCD/VF] → [Display Type] → [TC/UB] para alternar entre la visualización del código de tiempo y la visualización de bits del usuario.

- 12 Marca de comprobación
Se muestra cuando el clip que se está reproduciendo está seleccionado.

- 13 Marca OK
Se muestra cuando se ha añadido la marca OK.
(☞ P97 [Añadir/borrar una marca OK])

- 14 Estado del soporte
- PLAY : Reproduciendo
- STILL : Modo reproducción de foto fija
- FWD * : Reproducción de alta velocidad hacia delante (* velocidad de reproducción: x5, x15, x60 o x360)
- REV * : Reproducción de alta velocidad en dirección inversa (* velocidad de reproducción inversa: x5, x15, x60 o x360)
- STOP : Modo de detención
- P.OFF : Apagado de la alimentación

- 15 Información del clip
Muestra el número de vídeos actuales / número total de vídeos.

- 16 Soporte
- Muestra la ranura del medio del clip que se está reproduciendo en ese momento.
 -  aparece cuando el interruptor de protección contra escritura de la tarjeta SD está configurado.

- 17 Zona de visualización de evento / advertencia
Muestra mensajes de error.
(☞ P225 [Mensajes de error y acciones])

Pantalla de estado

Para comprobar las configuraciones de la videocámara.

Pantalla USER Switch Set

Para comprobar el estado (funciones asignadas) a los botones de usuario.

(P40 [Asignación de funciones a los botones del usuario])

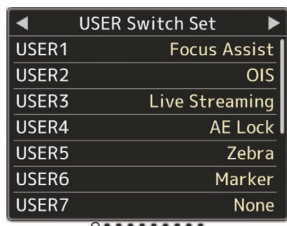

Pantalla Camera

Para comprobar la información relacionada con la grabación utilizando la videocámara.

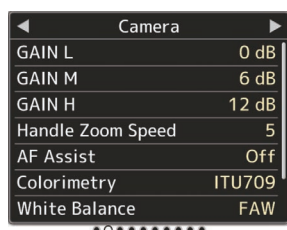

Pantalla LCD/VF

Para comprobar la información relacionada con los contenidos visualizados en las pantallas del monitor LCD y del visor.

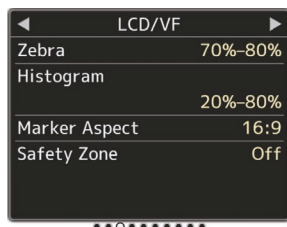

Pantalla Record Format

Para comprobar los ajustes relacionados con el formato de la grabación.

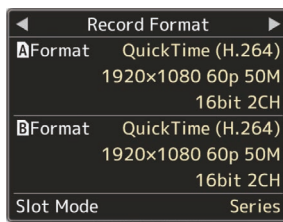

Pantalla Audio

Para verificar la configuración de audio.

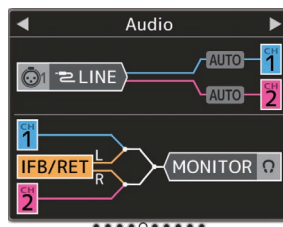

Pantalla Video

Para comprobar la configuración relacionada con la salida de video.



Pantalla Planning Metadata

Para comprobar la configuración actual de la planificación de metadatos.

(P181 [Planning Metadata])

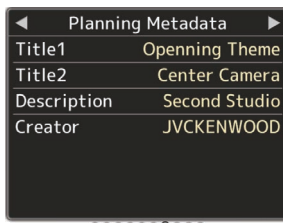

Pantalla Network

Para comprobar la información de inicio de sesión de la red.



Pantalla Connection Setup

Para verificar la información de conexión de red.

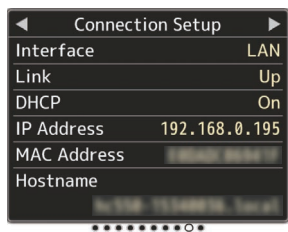

Pantalla Streaming

Para ver información relacionada con la transmisión en directo.

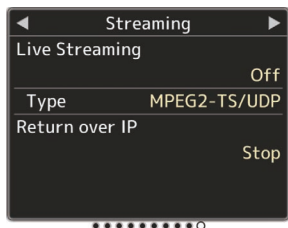

Pantallas de marcador y zona de seguridad (solo modo cámara)

Las pantallas de marcador y zona de seguridad le resultarán útiles, puesto que le ayudarán a determinar el ángulo de visión de la imagen según el propósito de la filmación.

El marcador se muestra únicamente en el modo cámara.

Visualización del Grid Marker

1 Ajuste [LCD/VF] → [Marker Settings] → [Grid Marker] en “On”.

(☞ P121 [Grid Marker])

Se visualiza una cuadrícula que divide la pantalla en 3x3.



Nota : _____

- Cuando [Grid Marker] está ajustado en “On”, [Aspect Ratio], [Aspect Marker] y [Safety Zone] no funcionan.

- Ejemplo de visualización si [Aspect Ratio] = “4:3”, [Aspect Marker] = “Line+Half-tone” y [Center Mark] = “On”

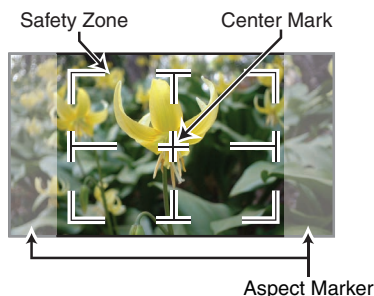

Nota : _____

- Puede ajustar como On/Off las visualizaciones de zona de seguridad y de marca central usando [LCD/VF] → [Marker Settings] → [Aspect Ratio], [Safety Zone], y [Center Mark].
(☞ P122 [Safety Zone])

Salida de barra de colores

En esta cámara grabadora pueden utilizarse barras de colores.

Nota : _____

- Las señales de prueba de audio (1 kHz) pueden emitirse simultáneamente a la emisión de la barra de colores.
(☞ P127 [Test Tone])

Para emitir la barra de colores utilizando el menú

Para activar las barras de colores, siga el procedimiento de configuración que se detalla a continuación.

1 Ajuste [Camera Function] → [Bars] en “On”.

(☞ P105 [Bars])

Se emiten barras de colores.

Para emitir la barra de colores utilizando el botón de usuario

1 Asigne la función “Bars” a cualquiera de los botones de usuario.

(☞ P40 [Asignación de funciones a los botones del usuario])

2 Pulse el botón de usuario que tenga asignado “Bars”.

Se emiten barras de colores.

Ajuste del Gamma

La curva gamma se puede ajustar a distintas características cuando Color Space se ajusta en un valor distinto a "HLG" y "J-Log1".

- (P112 [Color Space])
- (P112 [Gamma])

- Standard** : Curva gamma estándar basada en vídeo estándar. El nivel ajustable es de 0,35 a 0,45 a 0,55 en pasos de 0,02. Cuando el nivel está en 0,45, la curva gamma se convierte en una que cumple con el estándar ITU709.
- Cinema 1** : Se ajusta a una curva de gamma parecida a la del cine. El nivel se puede ajustar ampliamente de -5 a 0 a +5.
- Cinema 2** : Establece una curva gamma con expresión suave dando prioridad a una alta gradación de luminancia. El nivel se puede ajustar ampliamente de -5 a 0 a +5.

Gamma HLG y J-Log1

El gamma cambia automáticamente a los respectivos "HLG Gamma" y "J-Log1 Gamma" cuando [Color Space] está ajustado a "HLG" o "J-Log1".

El HLG Gamma se convierte en un gamma ITU2100 HLG HDR. Las señales de salida por encima de 100 IRE se pueden recortar ajustando "White Clip".

El J-Log1 Gamma se convierte en un Log gamma con un rango dinámico de un máximo de 800 %.

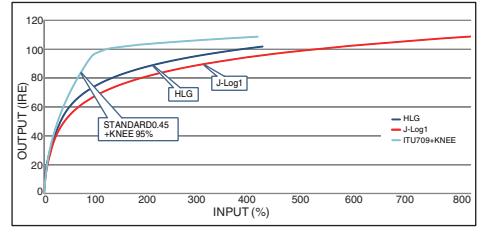

Variación gamma

Las características típicas se muestran en la siguiente figura. La figura muestra las características cuando "Standard", "Cinema 1" o "Cinema 2" están configurados y [Knee Level] se ajusta en "95%" para el gráfico "Standard" o "Cinema 1".

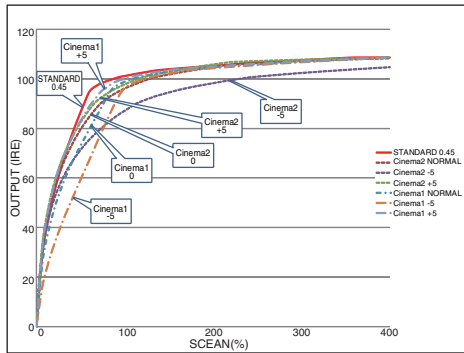

Cómo ajustar la matriz de color

- La matriz de color de la cámara grabadora se puede ajustar con un color preferido por el usuario.
 - Cuando se realice una filmación usando varias cámaras, los colores de las diferentes cámaras pueden ajustarse y el color preferido del usuario puede configurarse en esta cámara grabadora.
 - El Saturation y Hue de los tres colores (rojo, verde y azul) se pueden configurar de forma individual.
 - Ajuste el color en el campo del vector y el monitor de forma de onda usando el gráfico de colores DSC.
- * Los valores ajustados de "Natural", "Standard", "Cinema Vivid" y "Cinema Subdued" en [Color Matrix] se pueden almacenar individualmente. (P116 [Color Matrix])

1 Seleccione [Camera Process] ➔ [Color Matrix]/[Adjust].

(P116 [Color Matrix])

2 Ajuste Hue.

- Seleccione el color utilizando el botón con forma de cruz (▲▼) y confirme utilizando el botón en forma de cruz (►). (El cursor pasa a Hue.)
- Al pulsar el botón en forma de cruz (▲), se gira el matiz en el sentido de las agujas del reloj en el campo del vector.
- Al pulsar el botón en forma de cruz (▼), se gira el matiz en el sentido contrario al de las agujas del reloj en el campo del vector.

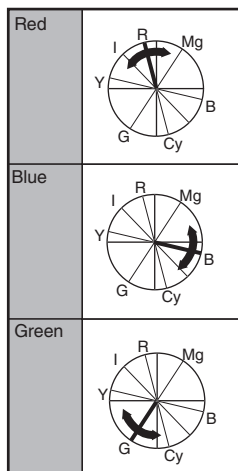

3 Ajuste Saturation.

- Pulse el botón con forma de cruz (►) para mover el cursor a Saturation.
- Cada uno de colores cambiará en la dirección indicada por la flecha del campo del vector.
- Al pulsar el botón con forma de cruz (▲), el color se mueve hacia fuera respecto al centro del círculo en el campo del vector.
- Al pulsar el botón con forma de cruz (▼), el color se mueve hacia el centro del círculo en el campo del vector.

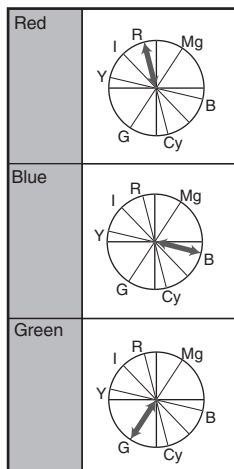

Configuración de archivos de configuración

Las configuraciones del menú se pueden almacenar en la cámara grabadora o en una tarjeta SD guardándolas como un archivo de configuración.

La carga de un archivo de configuración guardado le permitirá reproducir el estado de configuración apropiado rápidamente.

Existen los siguientes tipos de archivos de configuración disponibles.

■ Picture File:

Archivo que contiene las configuraciones de creación de imagen según las condiciones de filmación (opciones del menú [Camera Process]).

■ All File:



Archivo que contiene todas las configuraciones del menú, desde las configuraciones del formato de vídeo hasta las configuraciones de creación de imagen, como las configuraciones del dispositivo y de las condiciones de filmación, así como el contenido del [Favorites Menu]. La configuración de Ajustes de red no se guarda.

■ User File:

El archivo que contiene ajustes de All File que no están incluidos en los elementos de menú [Camera Process].

( P112 [Menú de Camera Process])

Nota : _____

- Utilice el menú [Setup File] para guardar o cargar un archivo de configuración.
- Las siguientes operaciones se pueden realizar en el menú [Setup File].
 - [Guardar archivos de configuración]
( P 167)
 - [Cargar un archivo de configuración]
( P 168)
 - [Eliminar archivos de configuración]
( P 168)
- Incluso cuando [Record Format] → [System] está configurado en “4K EXT (SSD)”, los archivos de configuración se guardarán en esta cámara grabadora o en la tarjeta SD.

Número de archivos de configuración almacenables

Cámara grabadora : [CAM1] a [CAM4]

Ranura A para tarjeta SD : [**A** 1] a [**A** 8]

Ranura B para tarjeta SD : [**B** 1] a [**B** 8]

Compatibilidad

■ User File/All File

- Solo pueden cargarse User File/All File de las series GY-HC550 y GY-HC500.
- Cuando User File/All File fueron guardados usando GY-HC550 se cargan usando GY-HC500, las funciones que solamente existen en GY-HC550 son ignoradas.

■ Picture File

Solo pueden cargarse Picture File de las series GY-HC550 y GY-HC500.

Guardar archivos de configuración

1 Muestra el menú [Setup File].

Seleccione [System] → [Setup File] y pulse el botón de ajuste (●).

(☞ P141 [Setup File])

2 Seleccione [Store File] y pulse el botón de ajuste (●).

3 Seleccione [Picture File], [User File] o [All File], y presione el botón de ajuste (●).

Se muestran los archivos existentes.

4 Seleccione el archivo que se guardará (o sobrescribirá) nuevamente usando el botón con forma de cruz (▲▼) y pulse el botón de ajuste (●).

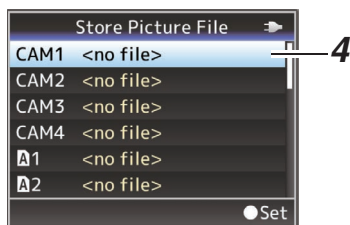

Nota : _____

- Los archivos no se pueden escribir en los siguientes casos. (cuando aparecen en gris, selección deshabilitada)
 - Cuando la tarjeta SD no sea compatible o no esté formateada. (El nombre del archivo aparece como “---”).
 - Cuando se introduce una tarjeta SD protegida contra escritura (aparece la marca  al lado del icono de la tarjeta SD).

5 Nombre el archivo.

- Introduzca el subnombre usando el teclado de software.

(☞ P103 [Entrada de texto mediante el teclado del software])

- Se pueden introducir hasta 8 caracteres para el subnombre [Store File]/[Picture File].

Nota : _____

- Cuando se sobrescriba un archivo existente, aparecerá el subnombre del archivo existente.
- Seleccione [Cancel] y pulse el botón de ajuste (●) o pulse el botón [CANCEL] para volver a la pantalla anterior.

6 Seleccione [Store] y pulse el botón de ajuste (●).



7 Guarde el archivo.

- Aparecerá una pantalla de confirmación para que elija la opción de sobrescribir. Seleccione [Overwrite] en la pantalla de confirmación y pulse el botón de ajuste (●). Se inicia el proceso de guardar y “Storing...” aparece en la pantalla.

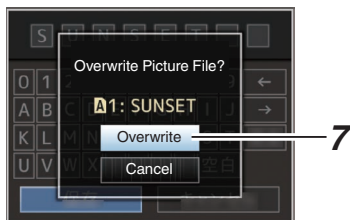

- Se inicia el guardado y aparece “Storing...” en la pantalla cuando el archivo se guarda nuevamente.

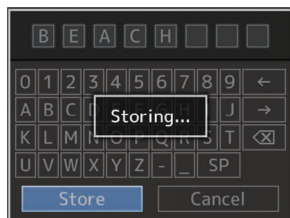

8 El proceso de guardar se ha completado.

Una vez que el proceso de guardar un archivo se haya completado, aparecerá “Complete” en la pantalla y la pantalla del menú se cierra automáticamente.

Cargar un archivo de configuración

- Muestra el menú [Setup File].**
 Seleccione [System] → [Setup File] y pulse el botón de ajuste (●).
 (☞ P141 [Setup File])
- Seleccione [Load File] y pulse el botón de ajuste (●).**
- Seleccione [Picture File], [User File] o [All File], y presione el botón de ajuste (●).**
 Se muestran los archivos existentes.
- Seleccione el archivo a guardar usando el botón con forma de cruz (▲▼) y pulse el botón de ajuste (●).**

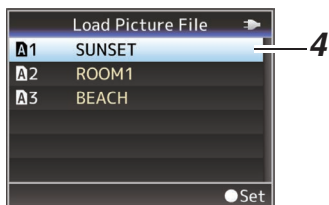

Nota : _____

- Cuando el interruptor de protección contra escritura de la tarjeta SD introducida está configurado, aparecerá una marca junto al icono de la tarjeta SD. Los archivos de configuración se pueden cargar desde una tarjeta SD incluso si el protector contra escritura está configurado.
- Los archivos de configuración que sean totalmente incompatibles no se visualizarán. (☞ P166 [Configuración de archivos de configuración])

- Seleccione [Load] en la pantalla de confirmación y pulse el botón de ajuste (●).**
 Se inicia la carga y “Loading...” aparece en la pantalla.

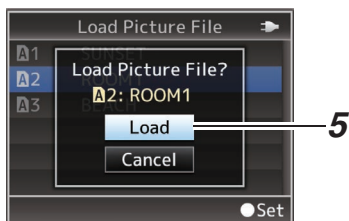

- El proceso de lectura se ha completado.**
 Una vez que el proceso de lectura de un archivo se haya completado, aparecerá “Complete” en la pantalla y la pantalla del menú se cierra automáticamente.

Eliminar archivos de configuración

- Muestra el menú [Setup File].**
 Seleccione [System] → [Setup File] y pulse el botón de ajuste (●).
 (☞ P141 [Setup File])
- Seleccione [Delete File] y pulse el botón de ajuste (●).**
- Seleccione [Picture File], [User File] o [All File], y presione el botón de ajuste (●).**
 Se muestran los archivos existentes.
- Seleccione el archivo a borrar usando el botón con forma de cruz (▲▼) y pulse el botón de ajuste (●).**

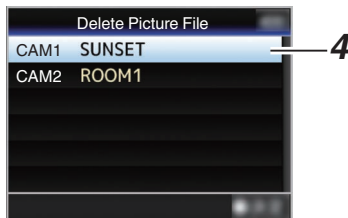

Nota : _____

- Setup File guardados en la tarjeta SD no se pueden borrar.

- Seleccione [Delete] en la pantalla de confirmación y pulse el botón de ajuste (●).**
 Se inicia el borrado y “Deleting...” aparece en la pantalla.

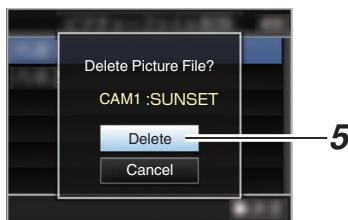

- El proceso de eliminación se ha completado.**
 Una vez finalizada la eliminación del archivo, aparece el mensaje “Complete” en la pantalla.

Conexión de un monitor externo

- Para emitir vídeo en directo o imágenes de reproducción y sonido de audio en un monitor externo, seleccione las señales de salida de la cámara grabadora y conecte el cable apropiado según el monitor que se vaya a utilizar.
- Elija el terminal más adecuado según el monitor que se utilizará.
- Terminal [SDI OUT]:
Emite la señal 3G-SDI/HD-SDI o la señal SD-SDI.
- Terminal [HDMI]:
Emite señales HDMI.

Nota : _____

- Si el terminal [SDI OUT] o el terminal [HDMI] están conectados, configure los ajustes en el menú [A/V Set] en función del monitor a conectar.
(☞ P124 [SDI OUT])
(☞ P125 [HDMI OUT])
- Para conectar la señal de salida en el ajuste de 4K(2160p), use un cable HDMI de alta velocidad premium (compatible con 18 Gbps). Cuando se conecte en el ajuste de 4K(2160p) de 59,94p o 50p, se recomienda que el cable no exceda de los 2 m.

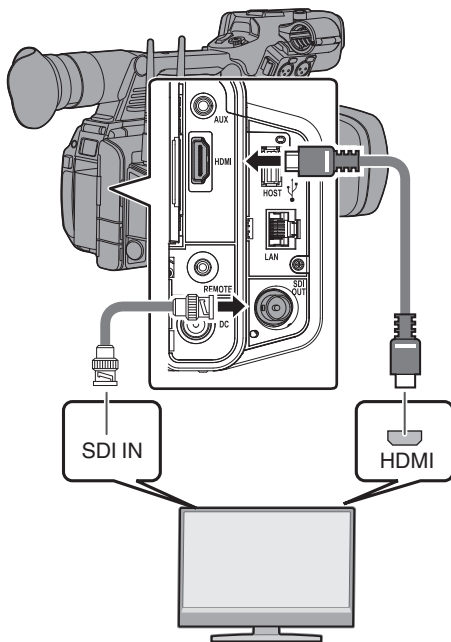

- * Seleccione la señal de salida en [A/V Set] → [SDI OUT]/[HDMI OUT].
(☞ P124 [SDI OUT])
(☞ P125 [HDMI OUT])
- * Cuando la opción [Record Format] → [System] se ajusta en "SD", solo se emiten señales SD-SDI.
(☞ P143 [System])
- * Para mostrar la pantalla de menús o mostrar la pantalla en el monitor externo, ajuste [A/V Set] → [Video Set] → [SDI OUT] → [Character] en "On".
(☞ P124 [Character])

Conexión vía SDI

- Las señales de vídeo digitales, junto con las señales de audio embebidas (superimpuestas) y las señales de código de tiempo, se emiten para las señales 3G-SDI/HD-SDI y SD-SDI.

Nota : _____

- La frecuencia de muestreo para las señales de audio embebidas (superpuestas) es 48 kHz. Se emiten también el código de tiempo del generador de tiempo incorporado así como el código de tiempo del reproductor.

Conecte los auriculares.

- Se puede seleccionar la salida de audio del terminal [🔊] usando [A/V Set] → [Monitor] o el interruptor de selección [MONITOR] de la videocámara.

(☞ P128 [Monitor])

- A continuación se indican las diferentes combinaciones de configuraciones emitidas desde el terminal [🔊] y el altavoz del monitor.

Ajuste del interruptor de selección [MONITOR]	Ajuste [Monitor]	Terminal [🔊]		Altavoz *
		L	R	
[CH1]	-	CH1		CH1
[BOTH]	[Mix]	CH1+CH2		CH1+CH2
	[Stereo]	CH1	CH2	
[CH2]	-	CH2		CH2

* El audio se emite desde el altavoz solamente en modo soporte. No se emite en el modo cámara.

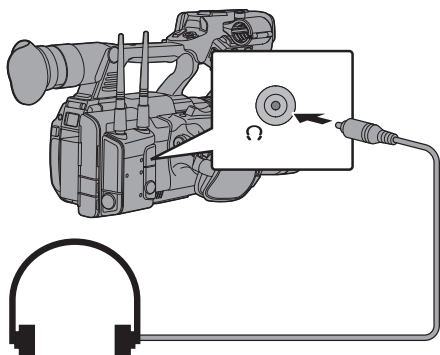

Nota :

- Si se ajustan CH1 y CH2 en el micrófono integrado y el interruptor de selección [MONITOR] se ha ajustado en "BOTH", en el terminal [🔊] se emite sonido estéreo sin importar la configuración de [Monitor].

Conexión mediante mando a distancia con cable

Puede accionar las funciones de esta unidad con un mando a distancia por cable.

Nota :

- Cuando los interruptores de la cámara grabadora y de la unidad de mando a distancia se accionan al mismo tiempo, el interruptor de la unidad de mando a distancia tiene prioridad sobre el de la cámara grabadora.

1 Conecte un mando a distancia con cable en la videocámara.

Conecte el mando a distancia con cable (vendido por separado) en el terminal [REMOTE] de esta videocámara.

Conecte el mando a distancia con cable

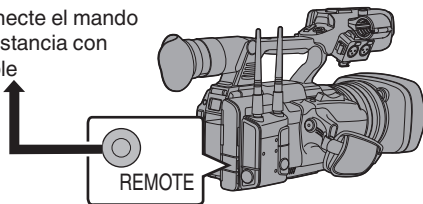

Precaución :

- Apague la alimentación de la videocámara cuando la conecte a un mando a distancia con cable.

2 Encienda la alimentación de la videocámara.

Funciones de conexión de red

La función de red consta de funciones de navegador web usando dispositivos tales como teléfonos inteligentes, tabletas o PC, así como las funciones FTP y de transmisión en directo mediante pantallas de vista en miniatura y la operación del menú.

Nota : _____

- Cuando [System] → [Record Set] → [Record Format] → [System] se ajusta en “High-Speed”, solamente se puede utilizar “Planning Metadata” para la conexión del terminal [LAN].

Conexión a la red

- Terminal [LAN]
 - LAN inalámbrica incorporada **550**
 - Conecte los siguientes adaptadores al terminal [HOST] (USB)
 - Adaptador de LAN inalámbrica
 - Adaptador de Ethernet
 - Adaptador móvil
- (☞ P172 [Configuración de la cámara para conexión de red])

Lista de funciones

Importación de metadatos

Puede descargar un archivo de configuración de metadatos (formato XML) desde el servidor FTP y guardar los metadatos en la videocámara.

(☞ P174 [Importación de metadatos])

Subir clips grabados

Los clips grabados en un medio de grabación se pueden cargar en un servidor FTP preconfigurado.

(☞ P176 [Subir un clip de vídeo grabado])

Nota : _____

- La carga puede ser igualmente realizada mediante un navegador web.
- (☞ P184 [Carga de un clip de grabación mediante un navegador web])

Edición de metadatos

- Planning Metadata
Puede acceder a la página para editar los metadatos de la videocámara a través del navegador web de dispositivos como un teléfono inteligente, una tableta o un PC, y editar los metadatos que se aplicarán a los clips que se van a grabar.
(☞ P181 [Planning Metadata])
- Clip Metadata
Puede acceder a la página para editar los metadatos a través del navegador web de dispositivos como un teléfono inteligente, una tableta o un PC, y mostrar o reescribir los metadatos que se graban en un clip.
(☞ P182 [Clip Metadata])

Visualización a distancia

Puede acceder a través del navegador web de dispositivos como un teléfono inteligente, una tableta o un PC, con el fin de comprobar la imagen en directo o controlar la cámara a distancia.

(☞ P190 [Función de control de la cámara])

Nota : _____

- Esta función está disponible si [System] se configura en “HD” o “SD”.

Control de la cámara

Puede acceder a través del navegador web de dispositivos tales como un teléfono inteligente, una tableta o un PC, con el fin de controlar la cámara remotamente.

(☞ P190 [Función de control de la cámara])

Transmisión en directo

Al combinarse con el decodificador o aplicación de PC compatible con la transmisión en directo, podrá realizar transmisiones de audio y vídeo a través de la red.

(☞ P198 [Realización de la transmisión en directo])

Nota : _____

- Esta función está disponible si [System] se configura en “HD” o “SD”.

Superposición de la transmisión **550** **SPC**

Puede superponer texto, imágenes y marcas de agua en el vídeo grabado y en el vídeo de transmisión en vivo. Además, cambios tales como el cambio de imagen son posibles con la aplicación SDP Generator.

Superposición del marcador **SPC**

Se puede superponer un marcador sobre una grabación o sobre un vídeo transmitido en directo. Además, cambios tales como el cambio de imagen son posibles con la aplicación “SDP Generator”.

Preparación para deportes **SPC**

Esta cámara grabadora es compatible con la función de etiquetado, que permite que información como el ángulo de la cámara y las acciones de un atleta se registren en tiempo real como metadatos durante la fotografía deportiva de videografía.

Preparar la conexión de red

Entorno operativo

El funcionamiento ha sido verificado para los siguientes entornos.

Ordenador

- SO: Windows 7
Navegador web: Internet Explorer 11
- SO: Windows 10
Navegador web: Chrome
- SO: macOS 10.14
Navegador web: Safari 12

Teléfono inteligente o tableta

- SO: iOS11 (iPhone X/iPad Pro)
Navegador web: Safari 11
- OS: Android 8
Navegador web: Chrome

Configuración de la cámara para conexión de red

1 Conectar utilizando el método de conexión correspondiente

- Terminal [LAN]
Conecte un ordenador a la videocámara directamente mediante un cable de cruce o a través de dispositivos tales como un concentrador Ethernet usando un cable LAN. (☞ P173 [Conexión LAN por cable (“LAN” o “USB” - “Ethernet”)])
- LAN inalámbrica incorporada **550**
Conecte la antena LAN inalámbrica si no está montada.
(☞ P28 [Montaje de las antenas de LAN inalámbrica (incluido) **550**])
(☞ P173 [Conexión LAN inalámbrica (“Internal Wireless LAN” **550** o “USB”-“Wireless LAN”)])
- Conecte los siguientes adaptadores al terminal [HOST] (USB)
 - Adaptador de LAN inalámbrica
 - Adaptador de Ethernet
 - Adaptador móvil(☞ P174 [Conexión del adaptador móvil (“USB” - “Cellular”)])

Nota : _____

- Solo se puede conectar un adaptador para conexión de red al terminal [HOST] (USB).
- Nunca conecte ni desconecte un adaptador sin haber apagado antes la videocámara.
- Encontrará la información más reciente sobre los adaptadores compatibles en la página de productos de nuestro sitio web.
- Para cada aplicación existen dos tipos de cobertura de red (WAN y LAN) disponibles.

Conexión a la red

1 Seleccione la interfaz en el [Wizard].

- Seleccione “LAN”, “USB” o “Internal Wireless LAN” **550** en [Network] → [Connection Setup] → [Wizard].
- Cuando se selecciona “USB”, el adaptador que está conectado al terminal [HOST] (USB) se reconoce y se muestra.

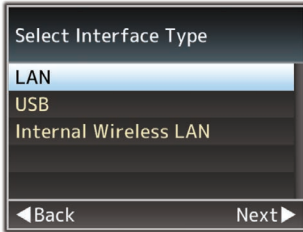

2 Configure los ajustes en función de la interfaz seleccionada.

- Conexión LAN por cable (“LAN” o “USB” - “Ethernet”)
Configure los configuraciones de la siguiente manera según la pantalla.
 - Configuración de la dirección IP (DHCP o manual)
 - Dirección IP
 - Máscara de subred
 - Puerta de enlace predeterminada
 - Servidor AÑO

Nota : _____

- Cuando se asigna una dirección manualmente en un entorno NAT, también es necesario ajustar la puerta de enlace predeterminada correcta, además de la conversión de la dirección al final del router con el fin de realizar operaciones tales como el acceso a Internet desde una red externa a través del router.

- Conexión LAN inalámbrica (“Internal Wireless LAN” **550** o “USB”-“Wireless LAN”)
- Cuando se selecciona “Connect with Access Point” o “P2P” - “WPS” en la pantalla [Select Connection Type].
Configure los configuraciones de la siguiente manera según la pantalla.
 - Modo de conexión
 - Método de configuración



- Cuando se selecciona “P2P” - “Manual” en la pantalla [Select Connection Type].
Configure los configuraciones de la siguiente manera según la pantalla.
 - Modo de conexión
 - Método de configuración

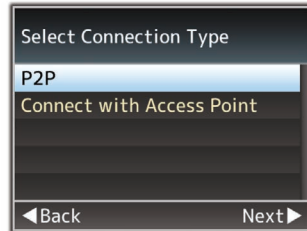

- * Para las conexiones “P2P”-“Manual”, es necesario configurar [Passphrase] de acuerdo con los pasos siguientes una vez configurados los ajustes anteriores.

- ① Ajuste la videocámara en el modo de cámara y visualice [Connection Setup] (pantalla de estado).
 - Pulse el botón [STATUS] de la videocámara para mostrar la pantalla de estado.
Pulse el botón en forma de cruz (◀▶) para visualizar [Connection Setup].
 - Asegúrese de que se muestran el [SSID] y la [Passphrase] que ha establecido en el asistente.

Importación de metadatos

- 2) Seleccione [SSID] en la lista de puntos de acceso (teléfono inteligente, tableta, PC, etc.) e introduzca la [Passphrase].
 - Visualice la lista de puntos de acceso en las opciones de conexión inalámbrica del teléfono inteligente, la tableta o el PC y seleccione "HC550-*****550 y "HC500-*****500. (***** son números que varían según el dispositivo utilizado).
 - Cuando aparezca la pantalla de confirmación de contraseña, introduzca la [Passphrase] mostrada en la pantalla [Connection Setup].

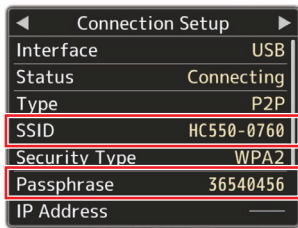

■ Conexión del adaptador móvil ("USB" - "Cellular")

Configure las configuraciones de la siguiente manera según la pantalla.

- Número de teléfono para la conexión
- Nombre de usuario
- Contraseña

Precaución :

- Puede acceder a las funciones web a través del navegador web de dispositivos tales como un teléfono inteligente, una tableta o un PC, pero solo en un entorno LAN.
- Recuerde que es posible que tenga que pagar factura muy elevadas en el caso de contratos de pago por uso. Si va a usar la función de red, se recomienda un contrato de cuota fija.
- Tenga en cuenta que el uso de una configuración incorrecta puede resultar en costosas facturas del proveedor del servicio telefónico. Asegúrese de que la configuración sea correcta.
- Para evitar tener que abonar costosas facturas a causa de la conexión de itinerancia, se recomienda usar esta función deshabilitando el contrato de itinerancia.
- Puede existir comunicación aunque usted no esté usando la función de red. Extraiga el adaptador móvil cuando no esté usando esta función.

3 La configuración ha finalizado.

Una vez finalizada la configuración, podrá acceder a la videocámara a través de un navegador web.

(☞ P180 [Conexión desde un navegador web])

Puede descargar un archivo de configuración de metadatos (formato XML) desde el servidor FTP y guardar los metadatos en la videocámara. Los metadatos importados se aplican a los clips que se van a grabar.

Preparación de metadatos

- Puede grabar los siguientes cuatro tipos de metadatos.

Title1	: Solo ASCII, máx. 63 caracteres (bytes)
Title2	: UNICODE, máx. 127 bytes
Creator	: UNICODE, máx. 127 bytes
Description	: UNICODE, máx. 2047 bytes
- Los metadatos utilizan el formato de descripción XML.
- Edite los elementos de etiqueta <Title1><Title2><Description><Creator> con el editor XML. (se indican en el cuadro inferior)

```
<?xml version="1.0" encoding="UTF-8"?>
<NRT-MetalInterface lastUpdate="2015-01-29T18:06:21+09:00"
xmlns:xsi="http://www.w3.org/2001/XMLSchema-instance">
  <MetaData>
    <Title1>Title1 sample</Title1>
    <!-- only "en",max63bytes -->
    <Title2>Title2 sample</Title2>
    <!-- ,max127bytes -->
    <Description>Description sample</Description>
    <!-- ,max2047bytes -->
    <Creator>Creator sample</Creator>
    <!-- ,max127bytes -->
  </MetaData>
</NRT-MetalInterface>
```

Configuración del servidor para descarga

Configuración para la conexión al servidor FTP con el fin de descargar los metadatos (nombre de dominio, nombre de usuario, contraseña, etc.), así como la ruta del archivo para la descarga.

1 Abra la pantalla [Metadata Server].

Abra la pantalla [Network] → [Metadata Server].
(☞ P136 [Opción Metadata Server])

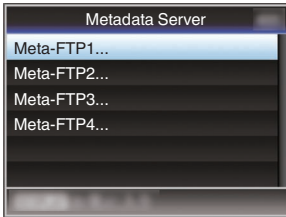

2 Registre el [Metadata Server].

- Seleccione un servidor usando el botón con forma de cruz (▲▼) y pulse el botón de ajuste (●).
Aparece la pantalla de configuración del servidor. Realice la configuración de cada elemento.
- Se pueden registrar hasta 4 ajustes.

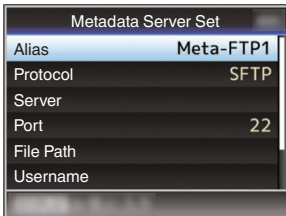

Nota : _____

- Para más detalles sobre la información registrada, consulte el administrador de red del servidor.
- _____

Importación de metadatos

Descargue el archivo de configuración de metadatos (formato XML) del servidor FTP.

- 1 **Seleccione [Network] → [Import Metadata] y pulse el botón de ajuste (●).**
Aparece la pantalla [Import Metadata].

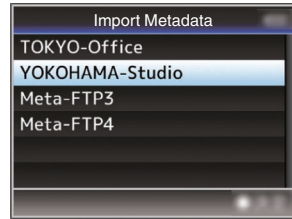

2 Seleccione el servidor para importar los metadatos.

- Se muestra el nombre que está registrado en [Metadata Server] → [Alias].
- Seleccione un servidor usando el botón con forma de cruz (▲▼) y pulse el botón de ajuste (●).

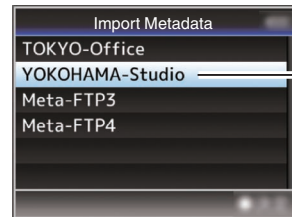

3 Seleccione [Import] en la pantalla de confirmación y pulse el botón de ajuste (●).

Comienza la importación.

Una vez finalizada la importación, se restablece la visualización en la pantalla antes de que aparezca la pantalla [Import Metadata].

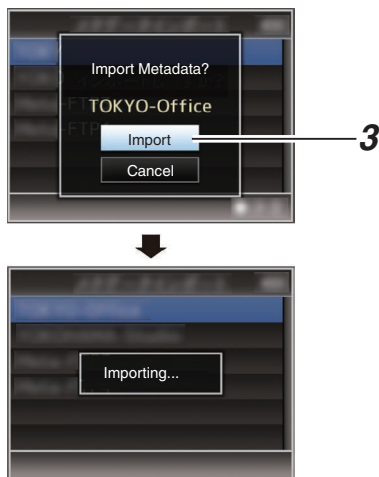

Nota :

- No puede salir del menú ni grabar durante el proceso de importación.
- Si la importación de metadatos falla, aparece "Import Error!" y un mensaje que indica la causa del error.
Pulse el botón de ajuste (●) para volver a la pantalla [Import Metadata] del paso 1. (P226 [Lista de errores de transferencia del FTP])
- Cuando "HTTP" es seleccionado en la pantalla [Select FTP Proxy] de la configuración de la conexión de la red, no podrán realizarse conexiones a los servidores que no sean el protocolo "FTP".
- Si se especifica un ajuste que no sea "FTP" para [Protocol], para asegurar la seguridad de la ruta de comunicación, aparece una pantalla solicitándole validar la huella de la clave pública y el certificado recibido desde el servidor. Asegúrese de que el valor mostrado coincide con el valor conocido.

Subir un clip de vídeo grabado

A continuación se describen los pasos para cargar clips grabados en un medio de grabación a un servidor FTP predeterminado.

Configuración del servidor FTP para la subida

Configuración para la conexión al servidor FTP con el fin de subir los clips grabados (nombre de dominio, nombre de usuario, contraseña, etc.), así como el directorio de destino de la subida.

1 Abra la pantalla [Clip Server].

Abra la pantalla [Network] → [Upload Settings]

→ [Clip Server].

(P137 [Clip Server])

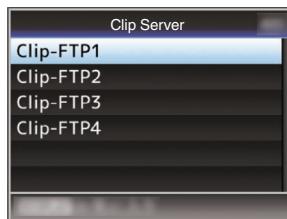

2 Registre el [Clip Server].

Registre el servidor al que va a subir los clips grabados en el medio de grabación.

Se pueden registrar hasta 4 servidores.

Nota :

- Para más detalles sobre la información registrada, consulte el administrador de red del servidor.

Cargando clips automáticamente (FTP automático)

A continuación se describen los pasos para cargar automáticamente clips grabados en un medio de grabación a un servidor FTP predeterminado.

1 Configure los ajustes para la carga automática.

Configure [Network] → [Upload Settings] → [Upload] en "Auto" y configure los ajustes de [Slot], [Cellular] y [Server].

(☞ P136 [Upload])

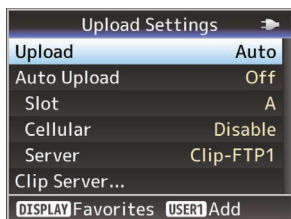

2 Inicie la carga

- La configuración de [Network] → [Upload Settings] → [Auto Upload] en "On" inicia la carga.
- También puede pulsar el botón de usuario que tiene asignado "Auto Upload".

Nota :

- La transferencia FTP se lleva a cabo para la ranura configurada en [Slot].
- Si la grabación se inicia para la misma ranura que la configurada en [Slot] mientras la transferencia FTP está en curso, la transferencia FTP será interrumpida.
- No se realiza la transferencia FTP mientras la transmisión en directo o Return over IP están en curso.
- La transferencia FTP se deshabilita cuando [System] → [Record Set] → [Record Format] → [System] está configurado en "High-Speed". Para llevar a cabo la transferencia FTP, seleccione un ajuste distinto de "High-Speed".

Subir clips manualmente (FTP manual)

A continuación se describen los pasos para cargar clips grabados en un medio de grabación a un servidor FTP predeterminado.

Se pueden subir todos los clips reproducibles de la pantalla de vistas en miniatura.

1 Configure el servidor FTP para la carga manual

Ajuste [Network] → [Upload Settings] → [Upload] a "Manual".

(☞ P136 [Upload])

2 Registre el [Clip Server].

- Abra la pantalla [Network] → [Upload Settings] → [Clip Server].
- Registre el servidor al que va a subir los clips grabados en el medio de grabación. Se pueden registrar hasta 4 servidores. (☞ P137 [Clip Server])

Nota :

- Para más detalles sobre la información registrada, consulte el administrador de red del servidor.
- Cuando [Network] → [Upload Settings] → [Upload] está configurado en "Auto", también se deshabilita la carga manual para ranuras distintas del "Slot" seleccionado. Para llevar a cabo la carga manual, seleccione "Manual".
- La transferencia FTP se deshabilita cuando [System] → [Record Set] → [Record Format] → [System] está configurado en "High-Speed". Para llevar a cabo la transferencia FTP, seleccione un ajuste distinto de "High-Speed".

Subir un clip de vídeo

1 Configure la videocámara en modo soporte.

- Mantenga pulsado el botón de selección [MODE] en el modo cámara para acceder al modo soporte. Aparecerá una pantalla con vistas en miniatura de los clips grabados en el medio de grabación.
- Puede subir los clips seleccionados en la pantalla de vistas en miniatura al servidor FTP. (☞ P91 [Pantalla de vistas en miniatura])

2 Mueva el cursor hasta el clip que desea subir.

Desplace el cursor hasta el clip que desee subir utilizando el botón con forma de cruz (▲▼◀▶).



3 Pulse el botón [ONLINE/3].

Se muestra la pantalla de selección de acciones.

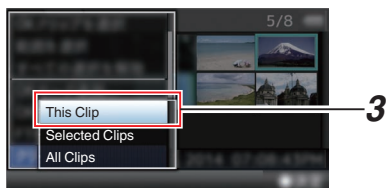

4 Seleccione [FTP Upload] → [This Clip] → servidor al que desea subir el clip, y pulse el botón de ajuste (●).

El estado del proceso de transferencia se indica en una barra de progreso.

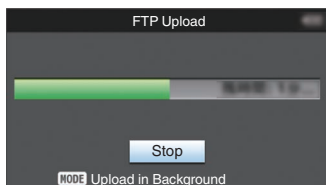

Nota :

- El nombre del servidor para cargar los archivos que están indicados usando los nombres predefinidos en [Clip Server] → [Alias].
- Para detener la subida, pulse el botón de ajuste (●).
Seleccione [Yes] en la pantalla de confirmación y pulse el botón de ajuste (●) para detener la subida y volver a la pantalla de vistas en miniatura.

5 El proceso de subida se ha completado.

- Una vez finalizada la subida, aparece el mensaje "Successfully Completed." en la pantalla.
- Pulse el botón de ajuste (●) para volver a la pantalla de vistas en miniatura.



Cómo seleccionar y subir varios clips

Para seleccionar y subir varios clips, consulte "[Cómo seleccionar y realizar operaciones en múltiples vídeos] (P 98)".

Cómo subir todos los clips de vídeo

1 Pulse el botón [ONLINE/3].

Se muestra la pantalla de selección de acciones.

2 Suba los clips.

Seleccione [FTP Upload...] → [All Clips] → servidor al que desea subir el clip, y pulse el botón de ajuste (●).

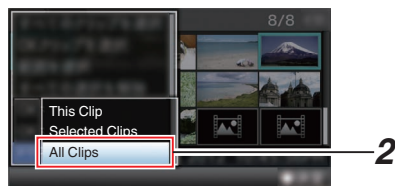

3 Se inicia la subida.

El estado del proceso de transferencia se indica en una barra de progreso.

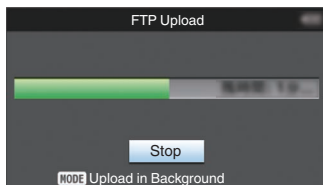

Nota : _____

- Para detener la subida, pulse el botón de ajuste (●).
Seleccione [Yes] en la pantalla de confirmación y pulse el botón de ajuste (●) para detener la subida y volver a la pantalla de vistas en miniatura.
 - Si el archivo que se va a cargar tiene el mismo nombre que un archivo ya existente en el servidor FTP, aparece una ventana de confirmación de sobrescritura.
 - Cuando se selecciona "HTTP" en la ventana [Select FTP Proxy] de la configuración de conexión de red, no aparecerá la ventana de confirmación de sobrescritura y el archivo existente se sobrescribe.
 - Incluso tras iniciar la carga (transferencia FTP en progreso) en el paso 3, pulsar el botón [MODE] cambia la videocámara al modo cámara, permitiéndole comenzar a filmar.
 - Si se especifica un ajuste que no sea "FTP" para [Protocol], para asegurar la seguridad de la ruta de comunicación, aparece una pantalla solicitándole validar la huella de la clave pública y el certificado recibido desde el servidor. Asegúrese de que el valor mostrado coincide con el valor conocido.
 - La huella es un valor único que varía con cada clave pública y certificado.
 - Para más detalles sobre la huella, consulte al administrador del servidor a conectar.
- (☞ P137 [Clip Server])
- Cuando "HTTP" es seleccionado en la pantalla [Select FTP Proxy] de la configuración de la conexión de la red, no podrán realizarse conexiones a los servidores que no sean el protocolo "FTP".

4 El proceso de subida se ha completado.

- Cuando todos los clips se han subido correctamente, aparece "Successfully Completed."
Pulse el botón de ajuste (●) para volver a la pantalla de vistas en miniatura.
- Si no se han subido correctamente los clips, aparecen los siguientes mensajes de error.

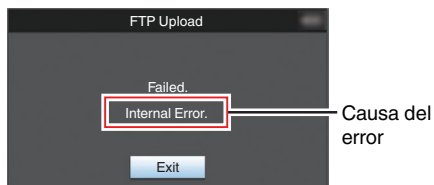

(☞ P226 [Lista de errores de transferencia del FTP])

Nota : _____

- Si aparece una notificación, como por ejemplo un mensaje de error, después de cambiar al modo cámara durante el progreso de la transferencia FTP, aparecerá un icono (amarillo) en el área de visualización del nivel restante del medio en el modo cámara. Puede pulsar el botón [MODE] para cambiar al modo medios y visualizar la pantalla de error anterior. Siga "[Lista de errores de transferencia del FTP] (☞ P 226)" para borrar el mensaje de error.

Característica de reanudación FTP

Cuando la transferencia FTP comienza y hay un archivo con el mismo nombre en el servidor con un tamaño de archivo más pequeño que el archivo a transferir, el archivo en el servidor será considerado como un archivo interrumpido durante una transferencia FTP. Aparece una pantalla de confirmación para reanudar la transferencia (escritura añadida).

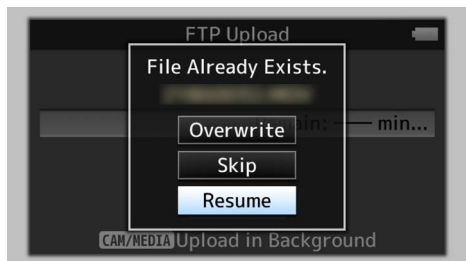

Si selecciona “Resume”, la transferencia FTP se lleva a cabo de tal manera que se añade desde la posición en que se interrumpió. Cuando la transferencia FTP finaliza normalmente, “Complete” aparece en la pantalla.

Nota :

- Se requiere servidor FTP equipado con función de reanudación.
- Si [Network] → [Upload Settings] → [Clip Server] → [Clip-FTP1/2/3/4] → [Protocol] está ajustado en “SFTP”, la función de reanudación está deshabilitada.
- Si selecciona “HTTP” en la pantalla [Select FTP Proxy] de la configuración de la conexión a la red, la función de reanudación es deshabilitada.

Conexión desde un navegador web

Puede acceder a las funciones web de esta videocámara a través del navegador web de dispositivos tales como un teléfono inteligente, una tableta o un PC.

Realice de antemano los preparativos necesarios para la conexión.

(☞ P172 [Configuración de la cámara para conexión de red])

1 Ajuste la videocámara en el modo de cámara y visualice [Connection Setup] (pantalla de estado).

- Pulse el botón [STATUS] de la videocámara para mostrar la pantalla de estado. Pulse el botón en forma de cruz (◀▶) para mostrar la pantalla [Connection Setup].
- Compruebe la [IP Address] mostrada.

2 Inicie el navegador web del terminal que desea conectar a la cámara grabadora e introduzca la [IP Address] en el campo de dirección.

(Ejemplo: 192.168.0.10)

Si se muestra “192.168.0.10” en [IP Address], introduzca “http://192.168.0.10”.



3 Introduzca el nombre de usuario y la contraseña.

Introduzca el nombre de usuario y la contraseña en la pantalla de inicio de sesión para acceder a la página principal de la cámara.

- Compruebe el [Web Username] y la [Web Password] en la pantalla [Network] (pantalla de estado).

Nota :

- El nombre de usuario y la contraseña pueden modificarse en [Network] → [Web] → [Username] y [Password].
(☞ P135 [Username])
(☞ P135 [Password])

Edición de metadatos

Puede crear los metadatos que se introducirán en un archivo grabado, o reescribir los metadatos de un clip grabado.

Planning Metadata

Puede acceder a la página para editar los metadatos de la videocámara a través del navegador web de dispositivos como un teléfono inteligente, una tableta o un PC, y editar los metadatos que se aplicarán a los clips que se van a grabar.

1 Acceda a la página principal de la cámara.

Acceda a la página desde el navegador web de dispositivos tales como un teléfono inteligente, una tableta o un PC.

(P180 [Conexión desde un navegador web])

2 Toque (haga clic) en la pestaña [Planning Metadata] para abrir la pantalla [Planning Metadata].



3 Edite los metadatos.

① Introduzca información en los campos necesarios.

② Una vez completada la introducción de datos, toque (haga clic) en [Save] para sobrescribir los metadatos.

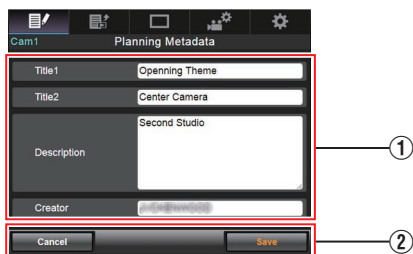

4 Toque (haga clic) en [OK] en la pantalla de confirmación.

- Comienza la actualización de la [Planning Metadata].
- Una vez completada la actualización, aparece "Renewal of planning metadata is succeeded.". Toque (haga clic) en [OK].
- Vuelve a la pantalla del paso 3.

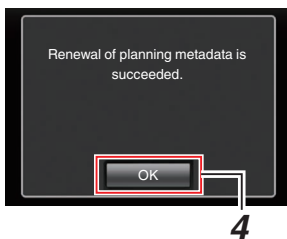

Nota :

- Si la actualización falla, aparece "Renewal of planning metadata is failed.". Toque (haga clic) en [Close] para volver a la pantalla del paso 3.

Clip Metadata

Puede acceder a la página para editar los metadatos a través del navegador web de dispositivos como un teléfono inteligente, una tableta o un PC, y mostrar o reescribir los metadatos que se graban en un clip.

1 Acceda a la página principal de la cámara.

Acceda a la página desde el navegador web de dispositivos tales como un teléfono inteligente, una tableta o un PC.

(P180 [Conexión desde un navegador web])

2 Visualice la lista de clips.

Toque (haga clic en) la pestaña [Clip List] para mostrar la lista de clips.



3 Configure la videocámara en "Remote Edit Mode".

Puede cambiar a "Remote Edit Mode" desde un navegador web o a través del funcionamiento de la cámara.

■ Cambiar desde un navegador web

- 1 Aparecerá un mensaje indicando "It is necessary to change the camera mode to "Remote Edit Mode". Change the mode." en el navegador web.

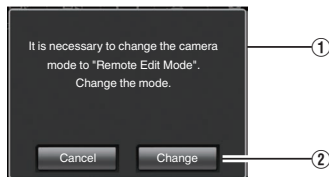

- 2 Toque (haga clic) [Change] para acceder al modo de edición remota de la cámara.

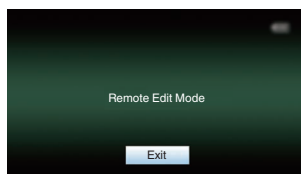

■ Cambiar desde la cámara

- 1 "Change to Remote Edit Mode?" aparece en la pantalla de visualización de la cámara.
- 2 Seleccione [Change] y pulse el botón de ajuste (●) para cambiar al modo de edición remota.

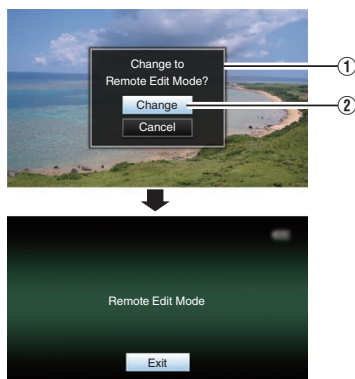

Nota : _____

- Cuando se muestra el menú o el estado, la visualización de la pantalla de confirmación permanecerá en espera.
- Si se muestra el menú en la videocámara, cierre el menú.
- Si se muestra el estado en la videocámara, cierre la pantalla de estado.
- Al pulsar el botón de ajuste (●) de la videocámara en Remote Edit Mode se finaliza forzosamente el Remote Edit Mode y se pasa al modo cámara.
- Cuando la carga FTP a través de la cámara está actual en progreso, el cambio al modo de edición remota queda deshabilitado.

4 Seleccione el modo de edición de metadatos.

Seleccione la pestaña [Metadata].

5 Seleccione el clip para reescribir los metadatos.

- Aparece en la pantalla [Clip List] una lista de los clips grabados.
- Toque (haga clic) en el clip cuyos metadatos desea reescribir.

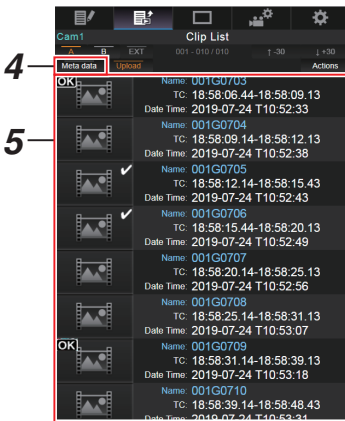

Nota : _____

- Puede cambiar la ranura mostrada usando las pestañas [Slot A] y [Slot B]. La pestaña [Slot EXT] aparece cuando [System] se configura en "4K EXT (SSD)".
- Puede utilizar la pestaña [▲-30] o [▼+30] para avanzar o retroceder 30 clips en la lista.

6 Edite los metadatos de los clips seleccionados.

- 1 Edite la información de los campos necesarios.
 - Si está utilizando un PC, introduzca los datos usando el ratón y el teclado.
 - Si está usando un teléfono inteligente o una tableta, toque el área de introducción de texto para mostrar en la pantalla el teclado de software estándar. Introduzca la información usando el teclado mostrado.
- 2 Puede tocar (hacer clic) [OK Mark] para añadir una marca OK o para eliminarlo de los clips seleccionados.
- 3 Una vez completada la edición, toque (haga clic) [Save] para sobrescribir los metadatos.

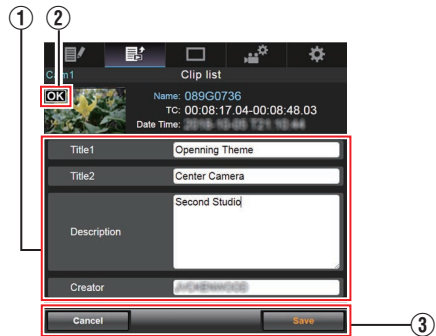

7 Toque (haga clic) en [OK] en la pantalla de confirmación.

- Comienza la actualización de los metadatos.
- Una vez completada la actualización, aparece “Renewal of clip metadata is succeeded.”. Toque (haga clic) en [OK].
- Vuelve a la pantalla del paso 4.



7

Nota :

- Si la actualización falla, aparece “Renewal of clip metadata is failed.”. Toque (haga clic) en [Close] para volver a la pantalla del paso 4.

Carga de un clip de grabación mediante un navegador web

- A continuación se describen los pasos para cargar clips grabados en un medio de grabación a un servidor FTP predeterminado.
- Puede cargar los clips seleccionados, todos los clips, o aquellos que aparezcan con una marca OK.

Configuración del servidor FTP para la subida

(☞ P176 [Configuración del servidor FTP para la subida])

Carga de clips de vídeo

- 1 Acceda a la página principal de la cámara.**
Acceda a la página desde el navegador web de dispositivos tales como un teléfono inteligente, una tableta o un PC.
(☞ P180 [Conexión desde un navegador web])
- 2 Visualice la lista de clips.**
Toque (haga clic en) la pestaña [Clip List] para mostrar la lista de clips.



2

3 Configure la videocámara en “Remote Edit Mode”.

Puede cambiar a “Remote Edit Mode” desde un navegador web o a través del funcionamiento de la cámara.

■ Cambiar desde un navegador web

- 1 Aparecerá un mensaje indicando "It is necessary to change the camera mode to "Remote Edit Mode". Change the mode." en el navegador web.

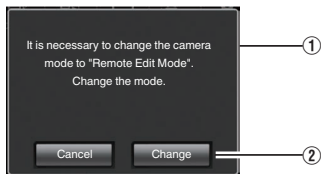

- 2 Toque (haga clic) [Change] para acceder al modo de edición remota de la cámara.

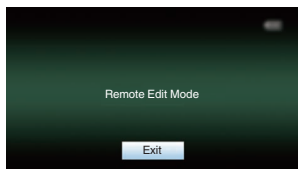

■ Cambiar desde la cámara

- 1 "Change to Remote Edit Mode?" aparece en la pantalla de visualización de la cámara.
- 2 Seleccione [Change] y pulse el botón de ajuste (●) para cambiar al modo de edición remota.

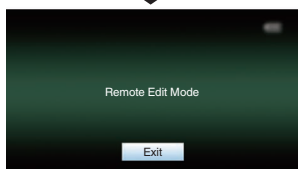
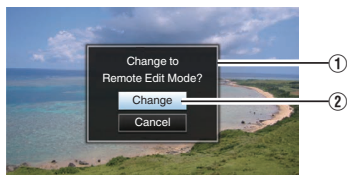

Nota : _____

- Cuando se muestra el menú o el estado, la visualización de la pantalla de confirmación permanecerá en espera.
- Si se muestra el menú en la videocámara, cierre el menú.
- Si se muestra el estado en la videocámara, cierre la pantalla de estado.
- Al pulsar el botón de ajuste (●) de la videocámara en Remote Edit Mode se finaliza forzosamente el Remote Edit Mode y se pasa al modo cámara.
- Cuando la carga FTP a través de la cámara está actualmente en progreso, el cambio al modo de edición remota queda deshabilitado.

4 Seleccione el modo de carga.

Seleccione la pestaña [Upload].

5 Seleccione el clip que desee cargar.

- Aparece en la pantalla [Clip List] una lista de los clips grabados.
- Toque (haga clic) en el clip que desea cargar para seleccionarlo.
- Los clips que están siendo seleccionados se indican mediante una marca de verificación.

Nota : _____

- Puede cambiar la ranura mostrada usando las pestañas [Slot A] y [Slot B]. La pestaña [Slot EXT] aparece cuando [System] se configura en "4K EXT (SSD)".
- Puede utilizar la pestaña [▲-30] o [▼+30] para avanzar o retroceder 30 clips en la lista.

6 Seleccione la operación de carga.

Toque (haga clic) en el botón [Actions].

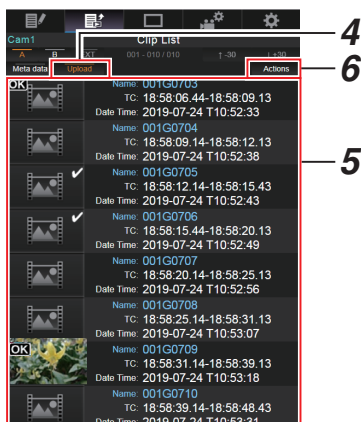

7 Seleccione un método para cargar los clips.

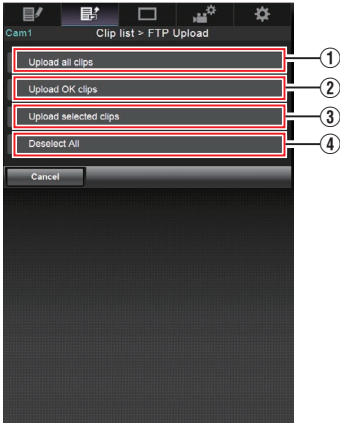

- ① Cargar todos los clips
Carga todos los clips en las ranuras visualizadas.
Toque (haga clic) para acceder a la pantalla [Clip Server].
- ② Carga de clips OK
Carga todos los clips en las ranuras visualizadas que se adjuntan con una marca OK.
Toque (haga clic) para acceder a la pantalla [Clip Server].
- ③ Cargar los clips seleccionados
Carga los clips que ha seleccionado.
Toque (haga clic) para acceder a la pantalla [Clip Server].
- ④ Borra toda la selección
Borra toda la selección de clips y regresa a la pantalla [Clip List].

8 Seleccione el servidor de clips e inicie la carga.

- Después de seleccionar el servidor para la carga de clips, aparece una pantalla de carga.

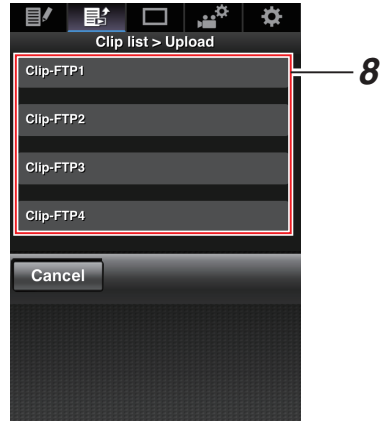

- El estado del proceso de transferencia se indica en una barra de progreso.

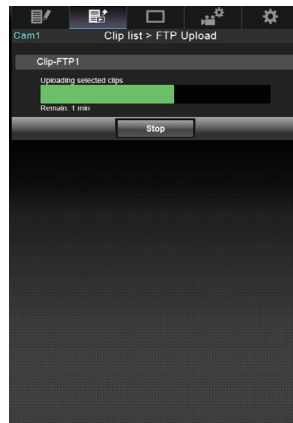

Nota : _____

- Para detener la transferencia, toque (haga clic) el botón [Stop]. Tocar (hacer clic) [Yes] en la pantalla de confirmación detiene la transferencia a mitad del proceso y le lleva de vuelta a la página principal.
- Si ya existe un archivo en el servidor FTP con un nombre idéntico al archivo a transferir, aparecerá una pantalla de confirmación solicitando la sobrescritura del archivo. Sin embargo, si selecciona "HTTP" en la pantalla [Select FTP Proxy] de los ajustes de conexión de red, no aparecerá ninguna pantalla de confirmación de sobrescritura, y el archivo existente será sobrescrito directamente.
- Una vez la carga del paso 8 ha iniciado, el resto de operaciones del navegador web son deshabilitadas hasta finalizar la carga.
- Una vez la carga del paso 8 ha comenzado y tras cambiar al modo soporte mediante la pulsación del botón de selección [MODE], la operación desde el navegador web se deshabilita. Para habilitar la operación del navegador web, pulse de nuevo el botón de selección [MODE] para cambiar al modo cámara.
- Si se especifica un ajuste que no sea "FTP" para [Protocol], para asegurar la seguridad de la ruta de comunicación, aparece una pantalla solicitándole validar la huella de la clave pública y el certificado recibido desde el servidor. Asegúrese de que el valor mostrado coincide con el valor conocido.
 - La huella es un valor único que varía con cada clave pública y certificado.
 - Para más detalles sobre la huella, consulte al administrador del servidor a conectar.(☞ P137 [Clip Server])
- Cuando "HTTP" es seleccionado en la pantalla [Select FTP Proxy] de la configuración de la conexión de la red, no podrán realizarse conexiones a los servidores que no sean el protocolo "FTP".

9 El proceso de subida se ha completado.

- Una vez finalizada la subida, aparece el mensaje "Successfully Completed." en la pantalla.

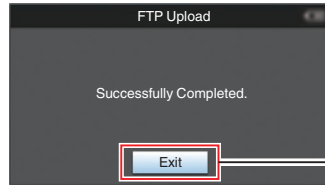

- Si no se han subido correctamente los clips, aparecen los siguientes mensajes de error.

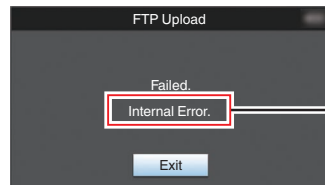

Causa del error

(☞ P226 [Lista de errores de transferencia del FTP])

Nota : _____

- Siga "[Lista de errores de transferencia del FTP] (☞ P 226)" para borrar el mensaje de error.

Vista de funciones a distancia

Puede acceder a través del navegador web de dispositivos tales como un teléfono inteligente, una tableta o un PC, con el fin de comprobar la imagen en directo y realizar las siguientes operaciones de mando a distancia.

- Inicio / detención de la grabación
- Zoom
- Registro / eliminación de zoom predeterminado

1 Acceda a la página principal de la cámara.

Acceda a la página desde el navegador web de dispositivos tales como un teléfono inteligente, una tableta o un PC.
(☞ P180 [Conexión desde un navegador web])

2 Toque (haga clic) en la pestaña [View Remote].



- 1** Pestaña de cambio de página
Toque (haga clic) esta pestaña para desplazarse a la pantalla [Planning Metadata], [Clip Metadata] o [Settings].
- 2** Pantalla de visualización en vivo
Muestra imágenes en vivo.
Toque una imagen en vivo para mostrar u ocultar la información que se muestra sobre la misma, como el espacio restante en el soporte y el código de tiempo.
- 3** Botón [Clear]
Cambia al modo de eliminación de la posición predeterminada de zoom.
(☞ P189 [Registro / Eliminación de zoom predeterminado])
(☞ P190 [Cómo eliminar un zoom predeterminado])
- 4** Botón [Preset]
Cambia al modo de registro de la posición predeterminada de zoom.
(☞ P189 [Cómo registrar el zoom predeterminado])
- 5** Control de zoom
 - Utilice la función de zoom arrastrando el botón de zoom a lo largo de la barra deslizante.
 - Toque (haga clic) en el botón [Wide] o [Tele] para ajustar con precisión la posición de zoom.
 - La diapositiva cambia según el zoom dinámico.

(☞ P107 [Dynamic Zoom])

Zoom dinámico desactivado:



Zoom dinámico activado:



Procedimiento operativo



- 6** Botón de inicio de grabación
- 7** Botón de detención de grabación
- 8** Botones [A]/[B]/[C]
Utilice estos botones para realizar el registro predeterminado o eliminar un dato predeterminado.
- 9** Botón de bloqueo de función
Bloquea las funciones que se han establecido en la pantalla [Settings].
(☞ P193 [Modificación de los parámetros de la función View Remote])

Icono	Descripción
	Bloqueado
	No bloqueado

- 10** Función de control de la cámara
(☞ P190 [Función de control de la cámara])

Registro / Eliminación de zoom predeterminado

Cómo registrar el zoom predeterminado

Puede registrar 3 posiciones de zoom.

1 Acceda al modo de registro de zoom predeterminado.

Toque (haga clic) el botón [Preset] para cambiar al modo de registro de zoom predeterminado.



2 Determine la posición del zoom.

Utilice el control del zoom para accionarlo y determinar una posición.

3 Toque (haga clic) [A].

Se registra la posición [A], la cual se muestra en la barra deslizable del control de zoom.



4 Siguiendo el mismo procedimiento, registre [B] y [C].

Cuando estén registradas las tres posiciones (A, B y C), las posiciones de los botones [A], [B] y [C] se reorganizarán en orden a partir de la posición de zoom registrada a la izquierda.



5 Salga del modo de registro de zoom predeterminado.

Toque (haga clic en) el botón [Preset] para salir del modo de registro de zoom predeterminado.

Nota :

- Una vez completado el registro (los botones [A], [B] y [C] están activos), el toque (clic) en cada uno de los botones permite el desplazamiento a la posición de zoom predefinida correspondiente.
- Esta función actúa independientemente de la posición de zoom predefinida en la videocámara.
(P53 [Guardar/recuperar la posición actual del zoom (zoom predeterminado)])
- Cuando el zoom dinámico está activado, el botón preajustado donde está registrada la posición del zoom dinámico se vuelve gris cuando el zoom dinámico está desactivado y la posición del zoom no se puede cambiar.
- Cuando el zoom dinámico está desactivado, la posición del zoom dinámico no se puede registrar.

Cómo eliminar un zoom predefinido

1 Acceda al modo de eliminación de zoom predefinido.

Cuando las posiciones [A], [B] y [C] están registradas, al tocar (hacer clic) el botón [Clear] se pasa al modo de eliminación de zoom predefinido.



2 Toque (haga clic) el botón [A], [B] o [C] que corresponda a la posición que desea eliminar.

- La posición se elimina y el botón se atenúa.
- También desaparece la marca correspondiente de posición de zoom en la barra deslizante.



Atenuado
La marca de posición desaparece

3 Salga del modo de eliminación de zoom predefinido.

Toque (haga clic en) el botón [Clear] para salir del modo de eliminación de zoom predefinido.

Nota : _____

- Durante la operación de visualización a distancia no está disponible la función de revisión de clips de la videocámara.
(P80 [Visualización inmediata de los videos grabados (revisión de clips)])

Función de control de la cámara

Puede controlar la cámara accediendo a través del navegador web de dispositivos tales como un teléfono inteligente, una tableta o un PC. Puede realizar las siguientes operaciones para cada uno de los elementos.

La imagen se muestra en la Vista remota.

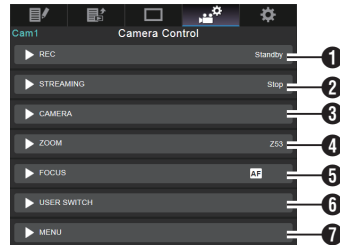

1 REC

Para llevar a cabo las operaciones de inicio de grabación o pausa.



2 STREAMING

Activa o desactiva la transmisión en directo.



3 CAMERA

Habilita las operaciones relacionadas con las funciones de la cámara.



4 ZOOM

Habilita las operaciones de zoom.



5 FOCUS

Habilita las operaciones de enfoque.



6 USER SWITCH

Puede habilitar o deshabilitar los botones de usuario asignados con una función.

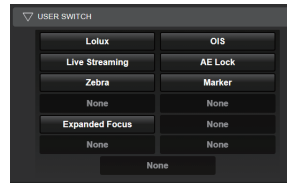

7 MENU

Puede mostrar u ocultar los caracteres de la visualización o del menú en un monitor externo, así como accionar los menús, cambiando la pantalla de visualización y la visualización del estado.



Modificación de los parámetros mediante un navegador web

Puede cambiar las configuraciones relacionadas con la red accediendo a través del navegador web de dispositivos tales como un teléfono inteligente, una tableta o un PC.

1 Acceda a la página principal de la cámara.

Acceda a la página desde el navegador web de dispositivos tales como un teléfono inteligente, una tableta o un PC.

(☞ P180 [Conexión desde un navegador web])

2 Toque (haga clic) la pestaña [Settings].



3 Aparece la pantalla [Settings].

Configure cada una de las opciones como sigue.

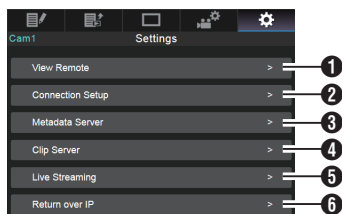

- 1 View Remote**
Configuración de las operaciones de visualización a distancia.
- 2 Connection Setup**
Configuración relacionada con la red. Puede cambiar la configuración de cada una de las opciones predefinidas en la pantalla [Wizard] de la videocámara.
- 3 Metadata Server**
Configuración en el servidor para importar los metadatos.
La configuración se puede realizar de igual modo que el menú Metadata Server de la videocámara.
Se refleja la última configuración, independientemente de que se haya especificado a través de la videocámara o de una operación web.
- 4 Clip Server**
Configuración para el servidor al que se suben los clips grabados.
La configuración se puede realizar de igual modo que el menú [Clip Server] de la videocámara.
Se refleja la última configuración, independientemente de que se haya especificado a través de la videocámara o de una operación web.
- 5 Live Streaming**
Configuración para la transmisión de audio y vídeo a través de la red.
Se refleja la última configuración, independientemente de que se haya especificado a través de la videocámara o de una operación web.
- 6 Return over IP**
Para especificar los ajustes relativos a Return over IP.
Para configurar los ajustes para la recepción de vídeo y de audio a través de la red.
Se refleja la última configuración, independientemente de que se haya especificado a través de la cámara grabadora o de una operación web.

Nota : _____

- Tiene prioridad la operación de menú en la videocámara.
- Si el menú de la videocámara está desplegado mientras la pantalla [Settings] es abierta con un navegador web, aparecerá una advertencia, después de lo cual se visualiza de nuevo la pantalla principal.
- Mientras se muestra el menú en la videocámara, no se puede abrir la pantalla [Settings] con el navegador web.

Modificación de los parámetros de la función View Remote

Para realizar la configuración usando la función de visualización a distancia.

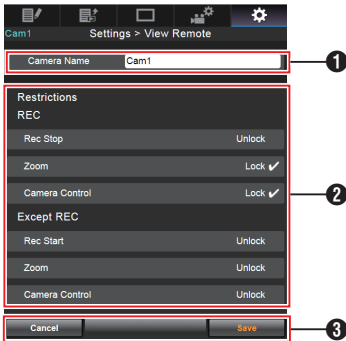

1 [Camera Name]

- Para configurar el nombre que aparece en la parte superior izquierda de la pantalla de visualización.
- Al tocar el área de introducción de texto aparece un teclado de software. Si está utilizando un PC, introduzca los datos usando el teclado del PC.
- Al tocar la tecla **I** después de completar la introducción de datos, el teclado del software desaparece.

2 [Restrictions]

Para configurar los botones que se desactivarán en la pantalla de visualización en modo bloqueado.

- [REC]:
Para configurar si se desactiva el botón de detención de grabación, la actuación del zoom y el control de la cámara durante la grabación. Toque (haga clic) cada opción para cambiar entre [Unlock] y [Lock].
- [Except REC]:
Para configurar si se desactiva el botón de grabación, la operación de zoom y el control de la cámara en cualquier modo que no sea el modo de grabación. Toque (haga clic) cada opción para cambiar entre [Unlock] y [Lock].

3 [Save]/[Cancel]

Toque (haga clic) [Save] para guardar la configuración.
Toque (haga clic) [Cancel] para detener la configuración y volver a la pantalla [Settings]

Modificación de la Connection Setup

Puede cambiar la configuración de cada una de las opciones predefinidas en la pantalla [Wizard] de la videocámara.

- Si no se pueden mostrar todas las opciones en una sola página, desplácese hacia abajo para mostrar las demás opciones.
- Las opciones que no se pueden cambiar están atenuadas según el tipo de adaptador conectado y el modo de conexión.

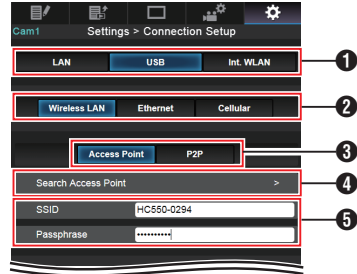

1 Método de conexión

2 Tipo de adaptador USB conectado

3 Modo de conexión LAN inalámbrica

4 Botón [Search Access Point]

Toque (haga clic) para mostrar una lista de los puntos de acceso detectados. El punto de acceso seleccionado actualmente se indica con un punto (•).

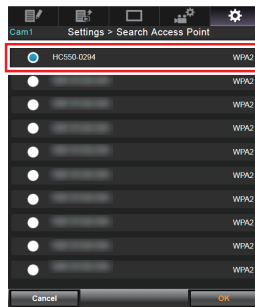

5 Configuración en la pantalla [Select Setup Type] de la videocámara

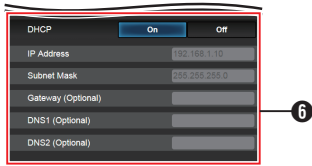

- 6 Configuración en la pantalla [IP Address Configuration] de la videocámara. Al seleccionar “On” para “DHCP”, se atenuarán todas las opciones.

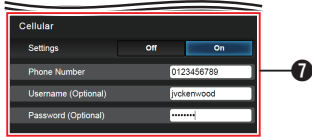

- 7 Ajustes al usar el adaptador móvil



- 8 Configuración en la pantalla [Select FTP Proxy] de la videocámara
- 9 Botón [OK]/[Cancel]. Una vez completado el cambio de configuración, toque (haga clic) el botón [OK]. En la pantalla de confirmación, toque (haga clic) [Execute] para cambiar la configuración de la videocámara y reiniciar la red.

Modificación de los parámetros del Metadata Server

Puede realizar cambios directos en el servidor FTP para importar los metadatos ajustados en [Network] → [Metadata Server], así como la ruta del archivo que se va a importar.
(☞ P136 [Opción Metadata Server])

Modificación de los parámetros del Clip Server

Puede hacer cambios directos en la configuración del servidor y del directorio que se especifican en [Network] → [Clip Server] para subir los clips grabados en el medio de grabación al servidor FTP.
(☞ P137 [Clip Server])

Modificación de los parámetros del Streaming

Puede realizar cambios directos en la configuración especificada en [Network] → [Live Streaming], como por ejemplo, información sobre el destino de la distribución.
(☞ P131 [Opción Live Streaming])

Gestión del archivo de parámetros de conexión de red

Esta videocámara le permite guardar la configuración de la conexión de red en la pantalla Wizard de la unidad de videocámara.

La carga de un archivo de configuración de conexión guardado le permitirá reproducir rápidamente el estado de conexión de red adecuado.

Nota : _____

- Para guardar o recuperar la configuración de conexión, vaya a [Network] → [Connection Setup].
- Las siguientes operaciones se pueden realizar en el menú [Connection Setup].
 - [Guardar el archivo de parámetros de conexión] (P 195)
 - [Lectura del archivo de parámetros de conexión] (P 196)
 - [Eliminación de los parámetros de conexión] (P 197)

Número de archivos de configuración almacenables

Cámara grabadora : [CAM1] a [CAM4]

Guardar el archivo de parámetros de conexión

- 1 Seleccione [Network] → [Connection Setup] → [Setup File] y pulse el botón de ajuste (●).
- 2 Seleccione [Store] y pulse el botón de ajuste (●).

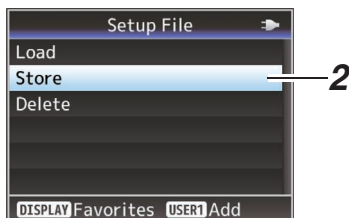

- 3 Seleccione el archivo que se guardará (o sobrescribirá) nuevamente usando el botón con forma de cruz (▲▼) y pulse el botón de ajuste (●).



- 4 Nombre el archivo.

Introduzca el subnombre usando el teclado de software.
(P103 [Entrada de texto mediante el teclado del software])

Nota : _____

- Cuando se sobrescriba un archivo existente, aparecerá el subnombre del archivo existente.
- Seleccione [Cancel] y pulse el botón de ajuste (●) o pulse el botón [CANCEL] para volver a la pantalla anterior.

- 5 Seleccione [Store] y pulse el botón de ajuste (●).



- 6 Guarde el archivo.

- Aparecerá una pantalla de confirmación para que elija la opción de sobrescribir. Seleccione [Overwrite] en la pantalla de confirmación y pulse el botón de ajuste (●). Se inicia el proceso de guardar y “Storing...” aparece en la pantalla.

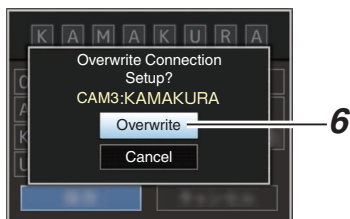

- Se inicia el guardado y aparece “Storing...” en la pantalla cuando el archivo se guarda nuevamente.

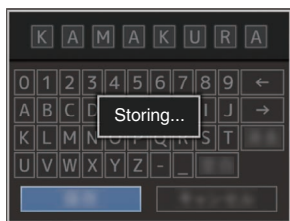

- 7 El proceso de guardar se ha completado.

Una vez que el proceso de guardar un archivo se haya completado, aparecerá “Complete” en la pantalla y la pantalla del menú se cierra automáticamente.

Lectura del archivo de parámetros de conexión

- 1 Seleccione [Network] → [Connection Setup] → [Setup File] y pulse el botón de ajuste (●).
- 2 Seleccione [Load] y pulse el botón de ajuste (●).

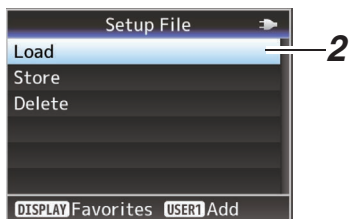

- 3 Seleccione el archivo que desea leer usando el botón con forma de cruz (▲▼) y pulse el botón de ajuste (●).



- 4 Seleccione [Load] en la pantalla de confirmación y pulse el botón de ajuste (●). Se inicia la carga y “Loading...” aparece en la pantalla.

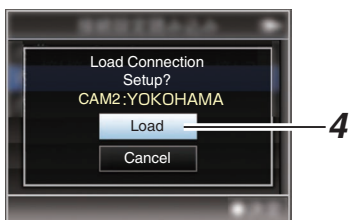

- 5 El proceso de lectura se ha completado.

Una vez que el proceso de lectura de un archivo se haya completado, aparecerá “Complete” en la pantalla y la pantalla del menú se cierra automáticamente.

Eliminación de los parámetros de conexión

- 1 Seleccione [Network] → [Connection Setup] → [Setup File] y pulse el botón de ajuste (●).
- 2 Seleccione [Delete] y pulse el botón de ajuste (●).

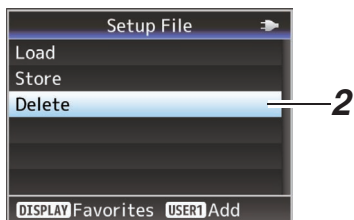

- 3 Seleccione el archivo a borrar usando el botón con forma de cruz (▲▼) y pulse el botón de ajuste (●).



- 4 Seleccione [Delete] en la pantalla de confirmación y pulse el botón de ajuste (●). Se inicia el borrado y "Deleting..." aparece en la pantalla.

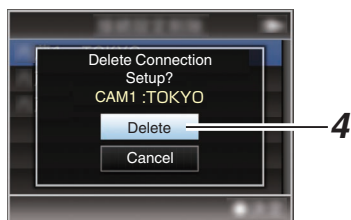

- 5 El proceso de eliminación se ha completado.
Una vez finalizada la eliminación del archivo, aparece el mensaje "Complete" en la pantalla.

Realización de la transmisión en directo

Al combinarse con el decodificador o aplicación de PC compatible con la transmisión en directo, podrá realizar transmisiones de audio y video a través de la red.

Formatos compatibles

Record Format				Formatos utilizables para la transmisión en vivo							
System	Format	Resolution	Frame Rate	1920x1080, 60p	1920x1080, 60i	1920x1080, 30p	1280x720, 60p	1280x720, 30p	720x480, 60i	640x360, 60p	640x360, 30p
HD	QuickTime (H.264)	1920x1080	60p	✓	✓	✓	✓	✓	✓	✓	✓
			60i	-	✓	✓	✓	✓	✓	✓	✓
			30p	-	-	✓	-	✓	-	-	✓
	Exchange (modelo U)	1280x720	60p	-	-	-	✓	✓	✓	✓	✓
			60p	✓	✓	✓	✓	✓	✓	✓	✓
	QuickTime (MPEG2) MXF (MPEG2) 550	1920x1080	60p	-	-	-	✓	✓	✓	✓	✓
			60i	-	✓	✓	✓	✓	✓	✓	✓
		1440x1080	60i	-	✓	✓	✓	✓	✓	✓	✓
			60p	-	-	-	✓	✓	✓	✓	✓
	SD (modelo U)	QuickTime (H.264)	720x480	60i	-	-	-	-	✓	-	-

Record Format				Formatos utilizables para la transmisión en vivo							
System	Format	Resolution	Frame Rate	1920x1080, 50p	1920x1080, 50i	1920x1080, 25p	1280x720, 50p	1280x720, 25p	720x576, 50i	640x360, 50p	640x360, 25p
HD	QuickTime (H.264)	1920x1080	50p	✓	✓	✓	✓	✓	✓	✓	✓
			50i	-	✓	✓	✓	✓	✓	✓	✓
			25p	-	-	✓	-	✓	-	-	✓
	MP4 (modelo E)	1280x720	50p	-	-	-	✓	✓	✓	✓	✓
			50p	✓	✓	✓	✓	✓	✓	✓	✓
	QuickTime (MPEG2) MXF (MPEG2) 550	1920x1080	50i	-	✓	✓	✓	✓	✓	✓	✓
			25p	-	-	✓	-	✓	-	-	✓
		1440x1080	50i	-	✓	✓	✓	✓	✓	✓	✓
			50p	-	-	-	✓	✓	✓	✓	✓
	SD (modelo E)	QuickTime (H.264)	720x576	50i	-	-	-	-	✓	-	-

Nota : _____

- La resolución distribuible, la velocidad de fotogramas y la velocidad de bits varían según el formato de grabación.
 - Para distribuir el vídeo progresivo, configure la velocidad de fotogramas a cualquiera de las velocidades de fotogramas progresivos. Y para distribuir el vídeo entrelazado, establezca la velocidad de fotogramas a cualquiera de las velocidades de velocidad de fotogramas.
 - En función del tipo de adaptador de red usado y de la conexión, las imágenes y el sonido del audio durante la transmisión en directo podrían entrecortarse.
-

Audio

AAC

Protocolos compatibles

MPEG2-TS/UDP

MPEG2-TS/TCP

MPEG2-TS/RTP

RTSP/RTP

ZIXI

RTMP

Configuración de la distribución

1 Ajuste el [Record Format] según la resolución y la velocidad de fotogramas del vídeo a ser distribuido.

Para obtener más información sobre los ajustes [Record Format], consulte [[Record Format] distribuible y combinaciones [Live Streaming Set]] (☞ P 200).

Nota : _____

- La transmisión en directo no puede ejecutarse en los siguientes casos.
 - Cuando [System] → [Record Set] → [Record Format] → [System] se ajusta en un valor distinto a “HD” o “SD”.
 - Cuando [System] → [Record Set] → [Record Format] → [Frame Rate] está configurado en “24p”

2 Ajuste la Resolución y el Frame & Bit Rate al vídeo a distribuir.

Especifique los ajustes en [Network] → [Live Streaming].

(☞ P131 [Opción Live Streaming])

3 Especifique el protocolo de distribución y los elementos relacionados.

Especifique el protocolo de distribución y los elementos relacionados en [Network] → [Live Streaming] → [Streaming Server].

(☞ P131 [Streaming Server])

4 Seleccione el servidor para la transmisión en directo.

Seleccione el servidor de distribución en [Network] → [Live Streaming] → [Server].

[Record Format] distribuible y combinaciones [Live Streaming Set]

Resolution	1920 x 1080							1280 x 720											
	60p, 50p			60i, 50i, 30p, 25p				60p, 50p			30p, 25p								
Type	MPEG2-TS/UDP	MPEG2-TS/TCP	MPEG2-TS/RTP	RTSP/RTP	ZIXI	RTMP	MPEG2-TS/UDP	MPEG2-TS/TCP	MPEG2-TS/RTP	RTSP/RTP	ZIXI	RTMP	MPEG2-TS/UDP	MPEG2-TS/TCP	MPEG2-TS/RTP	RTSP/RTP	ZIXI	RTMP	
Bit Rate	MPEG2-TS/UDP	MPEG2-TS/TCP	MPEG2-TS/RTP	RTSP/RTP	ZIXI	RTMP	MPEG2-TS/UDP	MPEG2-TS/TCP	MPEG2-TS/RTP	RTSP/RTP	ZIXI	RTMP	MPEG2-TS/UDP	MPEG2-TS/TCP	MPEG2-TS/RTP	RTSP/RTP	ZIXI	RTMP	
24 Mbps	■																		
20 Mbps	■	■					▲						▲						
16 Mbps	■	■	■				▲	▲					▲	▲					
12 Mbps	■	■	■	■			●	●					●	●					
8 Mbps	■	■	■	■			●	●	●				●	●	●				●
5 Mbps							●	●	●				●	●	●				●
3 Mbps							●	●	●				●	●	●				●
1.5 Mbps																			●
0.8 Mbps																			
0.3 Mbps																			

* ●: Distribuible

■: distribuible cuando se configura [Format] de la siguiente manera.

- QuickTime(H.264), Exchange (modelo U)
- MP4(H.264) (modelo E)

▲: Cuando [Format] se configura en “QuickTime(MPEG2)” o “MXF(MPEG2)”, tanto configurar [Time Stamp] en “On” como configurar [Overlay Function] en “Enable” deshabilitan la distribución. **550**

Resolution	720 x 480 or 720 x 576			640 x 360								
Frame Rate	60i or 50i			60p, 50p			30p, 25p					
Type												
Bitrate	MPEG2-TS/UDP	MPEG2-TS/TCP	MPEG2-TS/RTP	RTSP	ZIXI	RTMP	MPEG2-TS/UDP	MPEG2-TS/TCP	MPEG2-TS/RTP	RTSP	ZIXI	RTMP
24 Mbps												
20 Mbps												
16 Mbps												
12 Mbps												
8 Mbps	●											
5 Mbps	●				●							
3 Mbps	●				●			●				
1.5 Mbps	●				●			●				
0.8 Mbps	●				●			●				
0.3 Mbps	●				●			●				

* ●: Distribuible

Inicio de la distribución

1 Realice la configuración necesaria para el decodificador y aplicación de PC.

Para más detalles sobre los ajustes, consulte las “MANUAL DE INSTRUCCIONES” de los dispositivos y las aplicaciones correspondientes.

Nota : _____

- Si hay un enrutador NAT dentro de la ruta de comunicación entre la cámara y el decodificador, será necesario realizar la configuración de reenvío del puerto. Para obtener más detalles sobre los ajustes, consulte las “MANUAL DE INSTRUCCIONES” del enrutador utilizado.
- Los siguientes parámetros son necesarios cuando se conecta a esta videocámara usando el protocolo RTSP/RTP.
Número de puerto: 554
ID de transmisión: stream
- Utilice lo siguiente para acceder mediante URL.
rtsp://<dirección IP de la videocámara>:554/stream

2 Con la conexión de red establecida, ajuste [Live Streaming] a “On”.



(☞ P172 [Preparar la conexión de red])

- Ajuste [Network] → [Live Streaming] → [Live Streaming] a “On”.
- La marca de conexión de red aparece en la pantalla de visualización al establecerse la conexión de una red.

(☞ P156 [Icono de conexión de red])

Nota : _____

- Puede igualmente asignar “Live Streaming” a un botón de usuario.
(☞ P40 [Asignación de funciones a los botones del usuario])
- Puede ver el estado de distribución en el monitor LCD.
(☞ P158 [Marca de transmisión en directo])

Icono	Estado
 (Rojo)	Distribución en progreso (conexión de calidad buena) Parpadea cuando inicia o detiene la distribución
 (Rojo)	Distribución en progreso (conexión de calidad mala)
 (Amarillo)	Esperando conexión (durante RTSP/RTP) o error de conexión

- Al visualizar el icono , podrá ver los detalles del error en la pantalla [Streaming] de la pantalla de estado.

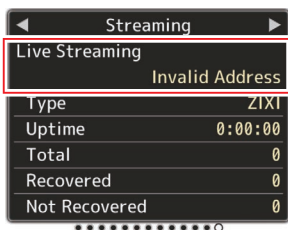

—Causa del error

(☞ P228 [Lista de visualizaciones de error de la transmisión en directo])

Precaución : _____

- La transmisión podría interrumpirse temporalmente durante 24 horas tras iniciar el proceso.

Configuración de la matriz FEC

Ajuste la cantidad de sobrecarga de FEC (Corrección de errores hacia adelante) para configurar SMPTE2022-1.

1 Seleccione [Network] → [Live Streaming] → [Streaming Server] → [Server1] para [Server4] → [FEC Matrix] y pulse el botón de ajuste.

Aparece la pantalla de ajuste FEC.

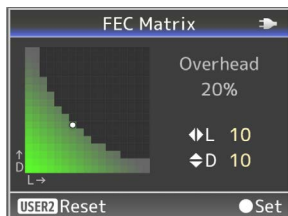

2 Ajuste los valores L y D.

Utilice los botones ◀▶ para ajustar el valor L y los botones ▲▼ para ajustar el valor D.

La cantidad de sobrecarga FEC cambia cuando se cambian los valores de L y D.

Para restaurar los valores L y D a sus valores predeterminados, pulse el botón [OIS/2].

Nota :

- Gama de ajuste
 - $4 \leq L \leq 20$ (valor predeterminado: $L = 10$)
 - $4 \leq D \leq 20$ (valor predeterminado: $D = 10$)
 - $L \times D \leq 100$ (valor predeterminado: $L \times D = 10 \times 10$)

3 Pulse el botón de ajuste (●).

La pantalla vuelve a la pantalla de configuración de servidor de transmisión.

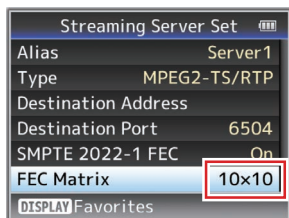

Nota :

- El aumento de la cantidad de sobrecarga FEC aumenta la resistencia de pérdida de paquetes, pero utiliza más ancho de banda de la red.
- Incluso con la misma cantidad de sobrecarga, aumentar el valor L aumentará la resistencia a la pérdida de paquetes (pérdida de paquetes continua).

Vídeo/Audio de retorno desde la red (Return over IP)

El vídeo/audio de retorno de la red puede visualizarse en el visor o en el monitor de LCD de la cámara o escucharse a través de unos auriculares.

Nota : _____

- Esta función sólo está disponible en el modo cámara.
- Inicie el codificador antes de activar Return over IP. Para finalizar, apague Return over IP antes de apagar el codificador.
- Esta función está disponible si [System] → [Record Set] → [Record Format] → [System] se ajusta en “HD” o “SD”. Cuando [A]Frame Rate se ajusta en “24p”, esta función no está disponible.

Configuración del servidor Return over IP

Configure los ajustes Return over IP y establezca la conexión antes de visualizar el vídeo de retorno.

1 Registre el [Return Server].

Configure [Network] → [Return over IP] → [Server] en “Server”.

Configure los ajustes individuales en el elemento [Return Server].

Nota : _____

- Para más detalles sobre la información registrada, consulte el administrador de red del servidor.
- Configure “Iccast” en un ajuste distinto de [Type].
Funciona como IFB cuando el ajuste está configurado en “Iccast”.

Vídeo y audio de retorno de la red

1 Configure la videocámara en el modo cámara.

(☞ P18 [Modos de funcionamiento])

2 Asigne las funciones “Return Video” y “Return over IP” a cualquiera de los botones de usuario

(☞ P40 [Asignación de funciones a los botones del usuario])

Nota : _____

- La función “Return over IP” también se puede operar mediante “On”/“Off” bajo [Network] → [Return over IP] → [Return over IP].

3 Cuando [A]Format se configure en “QuickTime (MPEG2)” o “MXF(MPEG2)”, configure [Network] → [Return over IP] → [Function] en “Enable”.

550

(☞ P133 [Function 550])

4 Pulse el botón de usuario asignado con la función “Return over IP”.

5 Pulse el botón de usuario asignado con la función “Return Video”.

Muestra la imagen de vídeo de retorno.

Los configuraciones en [A/V Set] → [Audio Set] → [IFB/RET Monitor] se aplicarán al audio.

(☞ P128 [IFB/RET Monitor...])

IFB (Audio de retorno)

El audio de retorno de la red se puede reproducir a través de unos auriculares.

Nota : _____

- Esta función sólo está disponible en el modo cámara.
- Inicie el codificador antes de activar Return over IP. Para finalizar, apague Return over IP antes de apagar el codificador.
- Esta función está disponible si [System] → [Record Set] → [Record Format] → [System] se ajusta en "HD" o "SD". Cuando [A]Frame Rate se ajusta en "24p", esta función no está disponible.

Configuración del servidor Return over IP

Configure los ajustes Return over IP y establezca la conexión antes de visualizar el audio de retorno.

1 Registre el [Return Server].

Configure [Network] → [Return over IP] → [Server] en "Server".

Configure los ajustes individuales en el elemento [Return Server].

Nota : _____

- Para más detalles sobre la información registrada, consulte el administrador de red del servidor.
- Configure "Icecast" en [Type]. Funciona como IFB cuando el ajuste está configurado en "Icecast".

Audio de retorno de la red (IFB)

1 Configure la videocámara en el modo cámara.

(☞ P18 [Modos de funcionamiento])

2 Asigne la función "Return over IP" a cualquiera de los botones de usuario.

(☞ P40 [Asignación de funciones a los botones del usuario])

Nota : _____

- La función "Return over IP" también se puede operar mediante "On"/"Off" bajo [Network] → [Return over IP] → [Return over IP].

3 Cuando [A]Format se configure en "QuickTime (MPEG2)" o "MXF(MPEG2)", configure [Network] → [Return over IP] → [Function] en "Enable".

550

(☞ P133 [Funcion **550**])

4 Pulse el botón de usuario asignado con la función "Return over IP".

Cuando se activa Return over IP, los ajustes en [A/V Set] → [Audio Set] → [IFB/RET Monitor] se aplicarán al audio.

(☞ P128 [IFB/RET Monitor...])

Función de etiquetado

SPC

Cuando se usa el formato de archivo Exchange, introducir la información de la etiqueta en la videocámara ayuda a facilitar la administración de las etiquetas durante la edición.

Configuración en el formato Exchange

Para usar la función de etiquetado, configure [System] → [Record Set] → [Record Format] → [Format] en “Exchange”.

(☞ P50 [Selección de la definición del sistema, del formato de archivo y del formato de vídeo])

Configuración de la información del ángulo de la cámara

La información del ángulo de la cámara se puede grabar en los metadatos del clip grabado. Configure los configuraciones en [Camera Function] → [Camera Angle[Tagging]].

(☞ P107 [Camera Angle[Tagging] SPC])

Introducción de la información de la etiqueta

La información de la etiqueta se puede ingresar en la cámara grabadora o mediante la función web de la cámara grabadora.

Introducción de la información de la etiqueta en la videocámara

- 1 **Asigne la etiqueta a un botón de usuario.**
(☞ P110 [Opción User Switch Set])
- 2 **Pulse el botón de usuario al que se le ha asignado la etiqueta.**
- 3 **Se inicia la grabación.**
- 4 **Para realizar cambios, pulse el botón de usuario al que se le ha asignado la etiqueta.**
- 5 **Detener la grabación.**
La etiqueta se graba en el archivo .xchange.

Introducción de la información de la etiqueta a través de la función web

- 1 **Acceda a la función web de esta videocámara a través de un navegador web en dispositivos tales como teléfonos inteligentes, tabletas o PC y visualice la página de inicio.**
(☞ P172 [Preparar la conexión de red])
(☞ P180 [Conexión desde un navegador web])
- 2 **Pulse el botón “Sports Tagging” para mostrar la pantalla de entrada de etiquetas.**
- 3 **Introduzca la información de la etiqueta y pulse el botón “Enter”.**
Ingrese “Title 1” y “Title 2” manualmente o usando el botón de entrada de plantilla.
- 4 **Se inicia la grabación.**
- 5 **Para realizar cambios, introduzca la información de la etiqueta y pulse el botón “Enter”.**
Ingrese “Title 1” y “Title 2” manualmente o usando el botón de entrada de plantilla.
- 6 **Pulse el botón de ajuste.**
- 7 **Detener la grabación.**
La etiqueta se graba en el archivo .xchange.



- 1 **Botón Sports Tagging**
- 2 **Ajuste actual**
Muestra las cadenas de texto introducidas para [Title 1] y [Title 2] justo antes de pulsar por última vez el botón de ajuste.
- 3 **Campos de entrada de datos [Title 1] y [Title 2]**
El texto se puede introducir directamente en los campos. En teléfonos inteligentes o tabletas, tocar el campo hace aparecer el teclado del SO.
- 4 **Botón Borrar**
Borra el texto introducido en los campos [Title 1] y [Title 2].

- 5 Botón Ajuste
Envía las cadenas de texto que aparecen en [Title 1] y [Title 2] a la videocámara y se actualizan los datos de la etiqueta del clip. La actualización de los datos de la etiqueta es posible mientras la grabación está en curso.
- 6 Botón de entrada de plantilla
Introduce una expresión de plantilla en el campo [Title 1].
(Ejemplo) Al presionar el botón [KO] se ingresa KO en "Title 1".
- 7 Botón REMOVE
Agrega un indicador REMOVE al archivo .xchange del clip que se está grabando actualmente. Cuando la grabación está en pausa durante la grabación Clip Continuous, al presionar el botón REMOVE se agrega un indicador REMOVE al archivo .xchange que se grabó por última vez.
- 8 Botón de detención de grabación
Detiene la grabación de clips en la videocámara. Este botón está activo solo durante la grabación de clips en la videocámara.
- 9 Botón de inicio de grabación
Inicia la grabación de clips en la videocámara. Este botón está activo solo cuando la videocámara está lista para comenzar a grabar.

Nota : _____

- Puede ingresar hasta 64 caracteres para "Title 1" y hasta 128 caracteres para "Title 2".
- El cambio (incluido el borrado) del texto en los campos "Title 1" y "Title 2" no actualiza automáticamente los datos de la etiqueta del clip grabado. Asegúrese de pulsar el botón de ajuste para confirmar el cambio. No se pueden realizar cambios en los datos de la etiqueta de los clips para los que la grabación ya ha finalizado.
- No se garantiza la entrada de datos de etiqueta en formatos de archivo diferentes del formato MOV.
- Cuando un clip grabado se divide en varios archivos, es posible que no se guarde la misma información de etiqueta en todos los archivos en función del momento en el que se actualiza la información de la etiqueta. Se recomienda usar una tarjeta SDXC con la opción [System] → Record Set → [4GB File Spanning(SDXC)] configurada en "Off".

Sincronización del código de tiempo de GPS

La información del código de tiempo se puede sincronizar con la información de fecha/hora obtenida del GPS.

(☰ P179 [Acquiring Positioning Information by GPS])

Configuración del generador de códigos de tiempo

Ajuste [TC/UB] → [TC Generator] a "Free Run(GPS)".

(☰ P118 [TC Generator])

Nota : _____

- Cuando [System] → [Record Set] → [Rec Mode] está configurado en "Interval Rec" o "Frame Rec", "Free Run(GPS)" no puede seleccionarse.
- El icono  se ilumina cuando el código de tiempo está sincronizado.

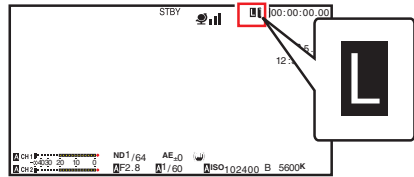

Superposición de la transmisión **550** **SPC**

Puede superponer texto, imágenes y marcas de agua en los videos grabados y los videos transmitidos en directo desde un teléfono inteligente o tableta importando el archivo SDP para la emisión.

Disponible cuando [System] está configurado en "HD" o "HD+Web".

Use SDP Generator para crear el archivo SDP para la difusión.

- Para más información sobre SDP Generator, póngase en contacto con su proveedor local o descárguela desde nuestro sitio web. <http://www.jvc.net>

Precaución : _____

- Independientemente de la resolución de grabación (1920x1080, 1440x1080, 1280x720), la resolución del archivo SDP que se puede utilizar en esta videocámara se fija en 1920x1080.

Nota : _____

- La configuración de Tipo en "Broadcast" en los ajustes de fábrica visualiza una muestra de la imagen superpuesta.
- Compruebe la pantalla y la operación antes de que comience la grabación o la transmisión en directo.

Importar y configurar los ajustes de los archivos SDP para la transmisión

Nota : _____

- Cuando el formato de grabación es "HD+Web", la pantalla del marcador siempre se superpone en el clip de grabación "Web".
- La pantalla del marcador siempre se superpone en la transmisión de video en vivo.
- Los ajustes no pueden modificarse durante la grabación o transmisión en vivo.

1 Ajuste [Overlay Settings] → [Overlay Function] a "Enable".

Cuando [System] está configurado en un ajuste distinto de "HD" y "HD+Web", esta opción se fija en "Disable".

2 Use [Overlay Settings] → [Import User Layout] para importar el archivo .

Para usar una superposición que no sea el archivo SDP en el valor predeterminado de fábrica, importe el archivo SDP para su difusión a la cámara.

3 Seleccione el archivo de superposición del archivo importado en [Overlay Settings] → [Layout].

4 Seleccione "Broadcast" en [Overlay Settings] → [Type].

Al crear el archivo SDP seleccionado en [Layout] en un tipo distinto de "Broadcast" o cuando la resolución de grabación del tipo "Broadcast" del archivo SDP difiere de la resolución de grabación de la cámara actual, "Broadcast" no aparecerá en [Type].

- Broadcast:

Filigrana



- None: No hay visualización

5 Seleccione la visualización en [Overlay Settings] → [Output] → [HD Recording]/[HDMI].

(☞ P138 [HD Recording])

(☞ P138 [HDMI])

Introducción de texto superpuesto

1 Conecte esta videocámara a la red

(☞ P173 [Conexión a la red])

2 Conexión desde un navegador web

(☞ P180 [Conexión desde un navegador web])

3 Cuando aparezca la pantalla del navegador web, pulse el icono de superposición situado en la parte superior de la pantalla o el botón [Overlay Control] para visualizar la pantalla de introducción.



4 En función de la configuración de [Type] en el menú de la videocámara, aparece una de las siguientes pantallas.

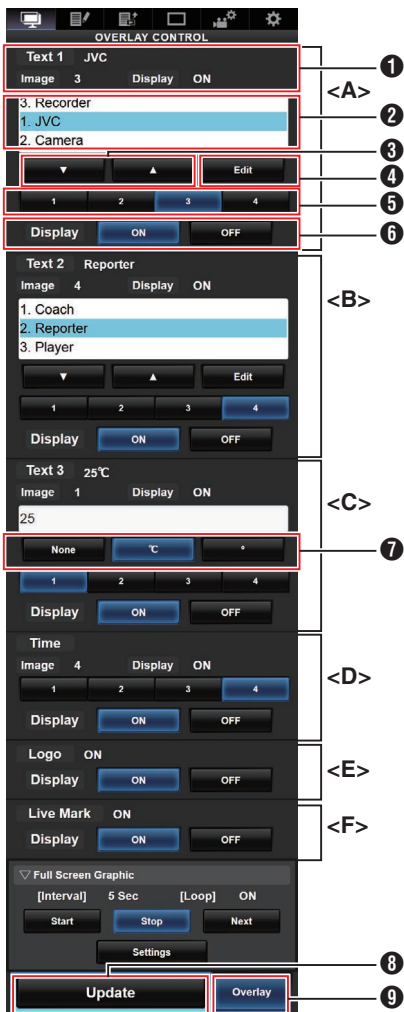

Nota:

- Rango <A> Text 1
- Rango Text 2
- Rango <C> Text 3
- Rango <D> Tiempo
- Rango <E> Logo
- Rango <F> Marca en directo

- 1 Muestra el estado de superposición actual.
- 2 Área de selección de texto
El texto resaltado es superpuesto y visualizado.
- 3 Botón [▼] [▲]
Selecciona el texto.
- 4 Botón [Edit]
Cambia al modo de introducción de texto.
- 5 Botón [1][2][3][4]
Selecciona la imagen.
- 6 Botón [Display]
Muestra u oculta áreas específicas.
- 7 Botón de unidad
Selecciona la unidad a agregar después de Text 3.
- 8 Botón [Update]
Refleja el contenido modificado en la visualización de la superposición.
- 9 Botón [Overlay]
Muestra u oculta áreas la superposición.

El texto que se puede introducir en [Text 1], [Text 2] y [Text 3] es el siguiente:

```
! " # $ % & ' ( ) * + , - . / 0 1 2 3 4 5 6 7 8 9
: ; < = > ? @ A B C D E F G H I J K L M N O P Q R S T U
V W X Y Z [ \ ] ^ _ ` a b c d e f g h i j k l m n
o p q r s t u v w x y z { | } ~ ¡ ¢ £ ¤ ¥ ¦ § ¨
© ª « ¬ ® ¯ ° ± ² ³ ´ µ ¶ · ¸ ¹ º » ¼ ½ ¾ ¿
À Á Â Ã Ä Å Æ Ç È É Ê Ë Ì Í Î Ï Ñ Ò Ó Ô Õ Ö ×
Ø Ù Ú Û Ü Ý Þ ß à á â ã ä å æ ç è é ê ë ì í î ï
ð ñ ò ó ô õ ö ÷ ø ù ú û ý þ ÿ Ğ ğ İ Ö Eoe Şş Šš Ÿ
Žž f ~ — “ ” „ † ‡ • … ‰ ‹ › € ™
```

Nota :

- No se pueden ingresar más de 5 líneas para Text 1 y Text 2. Se pueden ingresar hasta 63 bytes para cada línea.
- Se pueden ingresar hasta 5 bytes para Text 3.
- Para algunos tipos de texto, el texto que se ha introducido puede que no se muestre totalmente en la visualización superpuesta. Compruebe la pantalla por adelantado.

Visualización de imágenes con filigrana

Importe por adelantado el archivo SDP en el que la imagen de filigrana se preconfiguró a la videocámara.

El menú de configuración de filigrana se mostrará en la pantalla de menú [Overlay Settings] solo cuando el archivo SDP para difusión sea seleccionado en [Overlay Settings] → [Layout].

- 1 **Ajuste [Overlay Settings] → [Watermark] a "On".**
- 2 **Seleccione [Overlay Settings] → [Position].**
Aparece la pantalla de configuración de posición de filigrana.
 - La posición se mueve 2 pasos cada vez.
 - Las coordenadas visualizadas muestran la posición en la esquina superior izquierda de la imagen de filigrana.
- 3 **Utilice la tecla de cursor para mover la filigrana y pulse el botón de ajuste (●).**

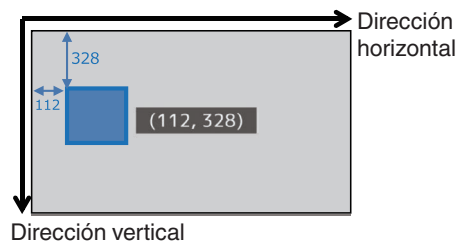

Visualización de imágenes a pantalla completa (función Gráfico a pantalla completa)

Las imágenes publicitarias y los anuncios se pueden mostrar en toda la pantalla.



Importación de imágenes para su visualización en la cámara

- 1 **Prepare la imagen a visualizar.**
Son compatibles los formatos JPEG (extensión .jpg) y PNG (extensión .png).
- 2 **Copie el archivo de imagen en el directorio raíz de la tarjeta SD.**
 - Use una tarjeta SD de una especificación grabable en los ajustes de grabación de la cámara actual.
 - Se pueden mostrar hasta 50 archivos de imagen.
 - Puede especificarse el orden de visualización por nombre de archivo.

Nota : _____

- Agregue un número de dos dígitos de 01 a 50 al inicio del nombre de archivo. Los archivos se mostrarán en orden, empezando por aquellos que tienen el número más bajo en el nombre del archivo.
Ejemplo: Al importar 01flower.png, 02car.jpg, 13red.png, se muestran en el orden de 01flower.png → 02car.jpg → 13red.png.
- Solo los caracteres alfanuméricos y el guion bajo (_) pueden usarse para el tercer carácter en adelante en el nombre del archivo.
- Introduzca un máximo de 31 caracteres para el nombre de archivo.

- 3 **Seleccione [Overlay Settings] → [Full Screen Graphic].**
- 4 **Inserte en las ranuras A o B de la cámara la tarjeta SD en la que se han copiado los archivos y seleccione [Import Graphic **A**] o [Import Graphic **B**] para importarlos.**
 - Una vez que se realiza la importación, se eliminarán todas las imágenes previamente importadas.
 - Para eliminar los archivos de imagen importados, seleccione [Overlay Settings] → [Full Screen Graphic] → [Delete Graphic].

Nota : _____

- El número total de archivos de imágenes importados actualmente y la capacidad utilizada se pueden verificar en [Overlay Settings] → [Full Screen Graphic] → [Status]. Esta capacidad puede ser mayor que el tamaño real del archivo de imagen.
- El tamaño máximo de importación es de aprox. 23 MB, después de combinar la capacidad que se puede verificar en [Status] y el tamaño de los archivos SDP importados.
- Las imágenes que se pueden visualizar son las siguientes:
 - Tamaño de imagen: 960x540
 - Tamaño del archivo: 1 MB o menos
 - JPEG:
 - Gradación: 8 bits
 - Formato de píxel: YCbCr o escala de grises
 - Línea base JPEG
 - PNG:
 - Bit/Canal: 1, 2, 4, 8
 - Formato de píxel: Escala de grises, Índice, True color (RGB), escala de grises con alfa, true color con alfa (RGBA)
 - PNG no entrelazado
- Al importar a la cámara imágenes que no pueden visualizarse, se muestra un mensaje de error "Unsupported Graphic Format" en la videocámara mientras la visualización de la imagen está en curso. Compruebe con anticipación que las imágenes se pueden visualizar según las expectativas.

Visualización de imágenes

Visualice la imagen desde la pantalla web para configurar la superposición.

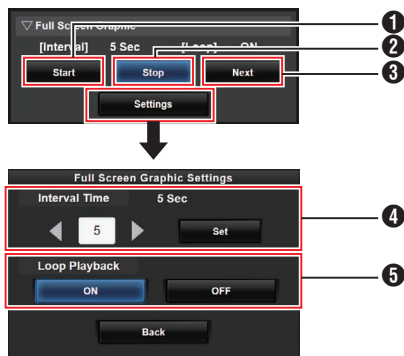

- 1 Start:**
Inicia la visualización de imágenes.
- 2 Stop:**
Detiene la visualización de imágenes.
- 3 Next:**
Imagen : Muestra la siguiente imagen en pantalla
La : Comienza a mostrar desde la imagen no está en la pantalla la que la visualización se detuvo anteriormente.
Dependiendo del estado de la cámara, puede llevar un tiempo mostrar la siguiente imagen después de pulsar el botón [Next].
- 4 Interval Time:**
Establece el tiempo de visualización por imagen.
Dependiendo del estado de la cámara, puede llevar un tiempo mostrar la siguiente imagen después de pulsar el botón [Start]. Se puede mostrar durante un tiempo más largo que el intervalo de tiempo configurado.
- 5 Loop Playback:**
Seleccione [ON] para volver a la primera imagen después de visualizar la última imagen.

Nota : _____

- Para mostrar solo una imagen continuamente, ajuste [Interval Time] en "0".
- Cuando la grabación se realiza junto con la transmisión en vivo o cuando hay mucha información en la pantalla LCD/VF, las imágenes podrían tardar más de 10 segundos en mostrarse. Es posible reducir el tiempo de espera de visualización bajando la resolución de la grabación y la transmisión en vivo o presionando el botón [DISPLAY] de la videocámara para apagar la pantalla de visualización.
- Para usar solo la función Gráfico a pantalla completa sin la visualización de la superposición, seleccione [Overlay Settings] → [Type] y elija otras opciones que no sean "None". A continuación, ajuste el botón [Overlay] en la pantalla web para desactivar la superposición.
- Cuando el formato de la siguiente imagen a visualizar no es compatible durante la visualización de imágenes, "Unsupported Graphic Format" aparecerá en la videocámara y la imagen no será visualizada. Importe imágenes que admitan un formato visualizable. (P210 [Importación de imágenes para su visualización en la cámara])

Protección de los ajustes de superposición con una contraseña

Puede usar una contraseña para proteger los ajustes de la superposición para evitar la cancelación de la visualización de la filigrana por parte de un tercero.

Protección con una contraseña

- 1 **Ajuste [Overlay Settings] → [Password Lock] a "On".**
- 2 **Introduzca la contraseña de protección y pulse el botón en forma de cruz (▶).**
Introduzca hasta 16 caracteres para la contraseña utilizando del teclado del software.
- 3 **Vuelva a ingresar la misma contraseña y pulse el botón en forma de cruz (▶).**
- 4 **Pulse [Set].**
Posteriormente aparecerá una pantalla de solicitud de contraseña antes de acceder a la pantalla [Overlay Settings].

Precaución : _____

- No olvide la contraseña establecida. Si pierde o olvida la contraseña, no podrá desactivar la función de protección con contraseña.

Nota : _____

- Si los ajustes de superposición están protegidos por contraseña, los siguientes elementos de [System] aparecen en gris y no pueden seleccionarse.
 - [Reset All]
 - [Record Set] → [Record Format]
 - [Setup File] → [Load File] → [Picture File]/[User File]/[All File]
 - [Setup File] → [Store File] → [Picture File]/[User File]/[All File]

Desactivar la protección de contraseña

- 1 **Seleccione [Overlay Settings].**
Aparece una pantalla de solicitud de contraseña.
- 2 **Introduzca la contraseña y pulse el botón en forma de cruz (▶).**
Si la contraseña coincide con la contraseña configurada, aparece el menú [Overlay Settings].
- 3 **Cambie [Password Lock] a "Off".**
- 4 **Presione [Set] para cerrar la pantalla de desactivación completa.**

Especificar texto e imágenes

1 Conecte la videocámara a un dispositivo compatible con red como, por ejemplo, un dispositivo móvil a través de la red.

(☞ P172 [Preparar la conexión de red])

(☞ P173 [Conexión a la red])

Cuando se establezca una conexión de red entre los dispositivos, inicie el navegador web en el dispositivo compatible con la red.

2 Introduzca la siguiente URL en la barra de direcciones del navegador web.

http:// "Dirección IP de la videocámara"

Ejemplo: http://192.168.0.1

Puede comprobar la dirección "IP de la videocámara" presionando el botón [STATUS] de la videocámara para mostrar la pantalla Estado y, a continuación, use el botón con forma de cruz (◀▶) para mostrar la pantalla Red.

3 Introduzca el nombre de usuario y la contraseña.

Introduzca el nombre de usuario y la contraseña en la pantalla de inicio de sesión para acceder a la página principal de la cámara.

4 Pulse el icono de control de la superposición situado en la parte superior de la pantalla o el botón [Overlay Control] para visualizar la pantalla Ajustes.



5 Pulse el botón [Update] para reflejar el texto y las imágenes especificados en la superposición.

Superposición del marcador SPC

Mediante el uso de un teléfono inteligente o tableta, se puede superponer un marcador sobre una grabación o sobre un vídeo transmitido en directo.

Disponibles cuando [System] está configurado en "HD" o "HD+Web".

Nota : _____

- Compruebe la pantalla y la operación antes de que comience la grabación o la transmisión en directo.

Configuración de la visualización del marcador

Precaución : _____

- Independientemente de la resolución de grabación (1920x1080, 1440x1080, 1280x720), la resolución del archivo SDP que se puede utilizar en esta videocámara se fija en 1920x1080.

Nota : _____

- Cuando muestre fútbol o jockey sobre hielo, importe un archivo SDP a la videocámara de antemano. Cree un archivo SDP utilizando SDP Generator. Luego, seleccione el archivo SDP importado en [Overlay Settings] → [Layout].
- Cuando el formato de grabación es "HD+Web", la pantalla del marcador siempre se superpone en el clip de grabación "Web".
- La pantalla del marcador siempre se superpone en la transmisión de vídeo en vivo.

1 Configure [Overlay Settings] → [Overlay Function] en "Enable".

Cuando [System] está configurado en un ajuste distinto de "HD" y "HD+Web", esta opción se fija en "Disable".

2 Importe el archivo desde [Overlay Settings] → [Import User Layout]

- Cree de antemano archivos SDP para la superposición del marcador utilizando el SDP Generator.
- Omita el paso 2 si [Layout] se configurará en "Default" en el paso 3.

3 Seleccione [Overlay Settings] → [Layout].

4 Seleccione [Overlay Settings] → [Type].

5 Seleccione la visualización en [Overlay Settings] → [Output] → [HD Recording]/[HDMI].

(☞ P138 [HD Recording])

(☞ P138 [HDMI])

Configuración de la posición de la visualización del marcador

El marcador se puede mostrar en las siguientes posiciones en la pantalla. Cree un archivo SDP con la posición de visualización deseada en el generador SDP e importe el archivo a la cámara grabadora.

(P222 [Importar una imagen que contenga el nombre y el logotipo del equipo])

Tipo		Ubicación de la superposición
Type 1		Superior, inferior
Type 2		Superior, inferior
Football		Superior, inferior
Basketball		Superior, inferior
Baseball		Arriba a la derecha, abajo a la derecha, arriba a la izquierda, abajo a la izquierda
Soccer	Pequeño	Arriba a la derecha, abajo a la derecha, arriba a la izquierda, abajo a la izquierda
	Grande	Inferior (no modificable)
	Tanda de penaltis	Inferior (no modificable)
Hockey		Arriba a la derecha, abajo a la derecha, arriba a la izquierda, abajo a la izquierda

Type 1 :



Type 2 :

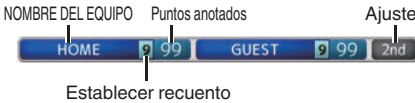

Football :

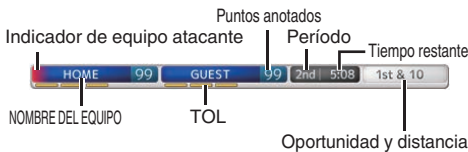

Basketball :

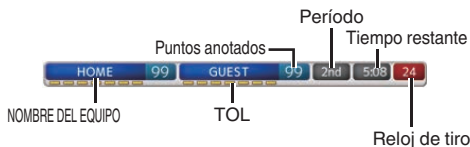

Baseball :

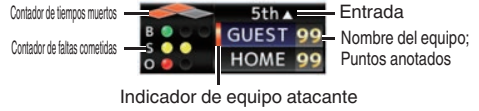

Soccer :

Seleccione [Small], [Large] o [Penalty Shoot-out] en la pantalla web del control de la superposición.



[Large]



[Penalty Shoot-out]



Hockey :

Seleccione [Small] o [SHOOTOUT] en la pantalla web del control de la superposición. [Small]



[SHOOTOUT]

Rondas 1 a 3

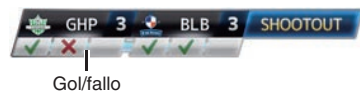

Rondas 4 y posteriores



Ninguno: No se muestra

Introducción de los datos del marcador

- 1 **Conecte esta videocámara a la red**
(☞ P173 [Conexión a la red])
- 2 **Conexión desde un navegador web**
(☞ P180 [Conexión desde un navegador web])
- 3 **Cuando aparezca la pantalla del navegador web, pulse el icono de superposición situado en la parte superior de la pantalla o el botón [Overlay Control] para visualizar la pantalla de introducción.**



- 4 **En función de la configuración de [Type] en el menú de la videocámara, aparece una de las siguientes pantallas.**

Toda la información, excepto los valores numéricos, se refleja inmediatamente en la visualización del marcador sin necesidad de pulsar el botón [Update].

Nota : _____

- Cuando la videocámara está transmitiendo en vivo durante la grabación, es posible que el intervalo de actualización de la visualización del tiempo no sea constante. Cuando esto suceda, reduzca la resolución de la transmisión en vivo.

Type 1



- 1 **Tiempo**
El tiempo de inicio introducido se refleja en la superposición de la puntuación pulsando el botón [Set].
- 2 **Botón [Update]**
Refleja valores numéricos como puntuación y distancia en la superposición de la puntuación.
- 3 **Botón [Overlay]**
Activa o desactiva la superposición de la puntuación.
- 4 **Nombre del equipo (para entrada de texto)**
Si el archivo SDP seleccionado en la opción de menú [Overlay Settings] → [Layout] contiene más de un nombre de equipo, esta opción aparece atenuada y la entrada de texto está deshabilitada.
- 5 **Dirección de la cuenta del reloj**
Cuenta ascendente: Aumentar
Cuenta regresiva: Disminuir

Type 2



- 1 **Botón [Update]**
Refleja valores numéricos como puntuación y distancia en la superposición de la puntuación.
- 2 **Botón [Overlay]**
Activa o desactiva la superposición de la puntuación.
- 3 **Nombre del equipo (para entrada de texto)**
Si el archivo SDP seleccionado en la opción de menú [Overlay Settings] → [Layout] contiene más de un nombre de equipo, esta opción aparece atenuada y la entrada de texto está deshabilitada.

Football

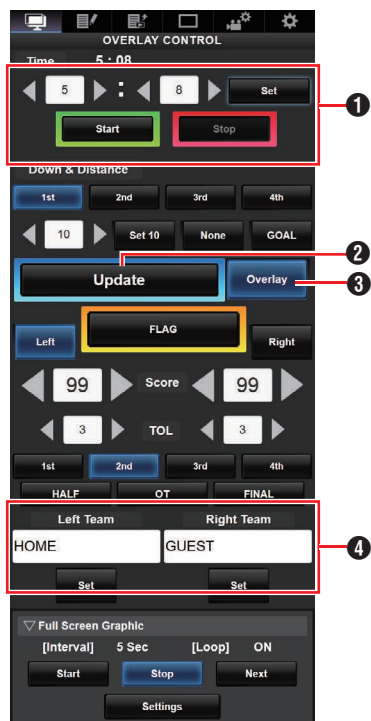

- 1** Tiempo
El tiempo de inicio introducido se refleja en la superposición de la puntuación pulsando el botón [Set].
- 2** Botón [Update]
Refleja valores numéricos como puntuación y distancia en la superposición de la puntuación.
- 3** Botón [Overlay]
Activa o desactiva la superposición de la puntuación.
- 4** Nombre del equipo (para entrada de texto)
Si el archivo SDP seleccionado en la opción de menú [Overlay Settings] → [Layout] contiene más de un nombre de equipo, esta opción aparece atenuada y la entrada de texto está deshabilitada.

Baseball



- 1** Botón [Update]
Refleja valores numéricos como puntuación y distancia en la superposición de la puntuación.
- 2** Botón [Display]
Muestra u oculta áreas específicas.
- 3** Nombre del equipo (para entrada de texto)
Si el archivo SDP seleccionado en la opción de menú [Overlay Settings] → [Layout] contiene más de un nombre de equipo, esta opción aparece atenuada y la entrada de texto está deshabilitada.

Basketball

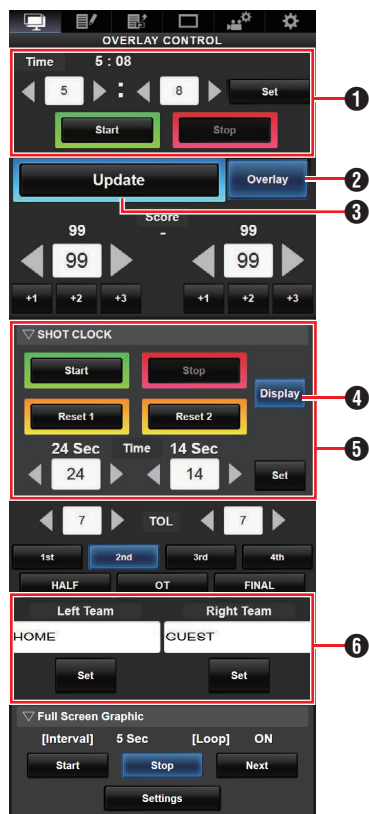

- 1 Tiempo
El tiempo de inicio introducido se refleja en la superposición de la puntuación pulsando el botón [Set].
- 2 Botón [Update]
Refleja valores numéricos como puntuación y distancia en la superposición de la puntuación.
- 3 Botón [Overlay]
Activa o desactiva la superposición de la puntuación.
- 4 Botón [Display]
Muestra u oculta áreas específicas.
- 5 Botones [Reset1]/[Reset2]
para el reloj de tiro
Restablece el valor (en segundos) que aparece debajo
Botón [Set]
Confirma el valor (en segundos) cuando se pulsan los botones [Reset1]/[Reset 2]
- 6 Nombre del equipo (para entrada de texto)
Si el archivo SDP seleccionado en la opción de menú [Overlay Settings] → [Layout] contiene más de un nombre de equipo, esta opción aparece atenuada y la entrada de texto está deshabilitada.

Soccer

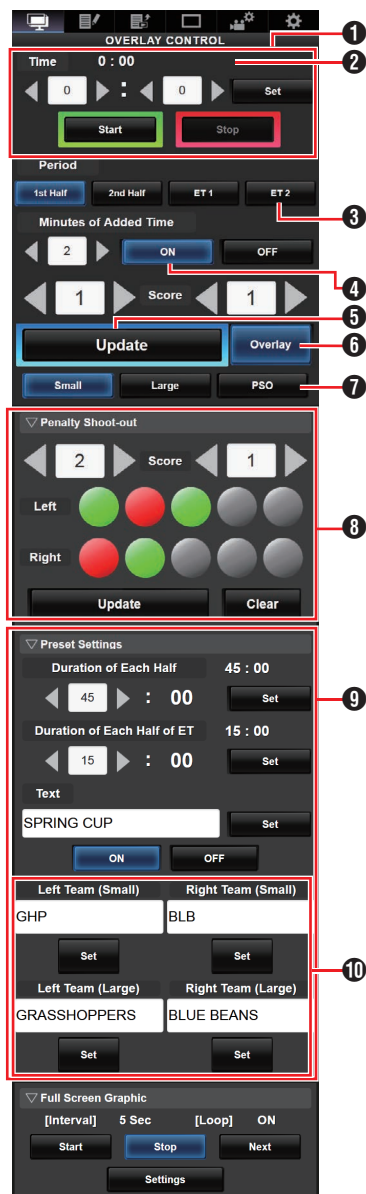

- 1** Tiempo
El tiempo de inicio introducido se refleja en la superposición de la puntuación pulsando el botón [Set].
- 2** Tiempo (izquierda):
Tiempo de partido que se muestra actualmente.
Tiempo (derecha):
Tiempo añadido que se muestra actualmente. Solo se muestra durante el tiempo añadido.
- 3** Período:
Solo se puede cambiar cuando el reloj está parado.
- 4** Minutos de tiempo añadido:
Muestra el tiempo añadido concedido solo durante el tiempo añadido si se selecciona "ON".
- 5** Botón [Update]
Refleja valores numéricos como puntuación y distancia en la superposición de la puntuación.
- 6** Botón [Overlay]
Activa o desactiva la superposición de la puntuación.
- 7** Tipo de visualización:
Botón [Small]: Visualización pequeña
Botón [Large]: Visualización grande
Botón [PSO]: Visualización de la tanda de penaltis y minutos
- 8** Tanda de penaltis:
Úselo cuando se selecciona "PSO".
- 9** Parámetros predeterminados:
Opciones que se deben configurar antes del partido. Configure la duración de cada parte del partido, los textos que se mostrarán en una visualización grande y los nombres de los equipos que se utilizarán tanto en la visualización pequeña como en la grande.
- 10** Nombre del equipo (para entrada de texto)
Si el archivo SDP seleccionado en la opción de menú [Overlay Settings] → [Layout] contiene más de un nombre de equipo, esta opción aparece atenuada y la entrada de texto está deshabilitada.

Hockey

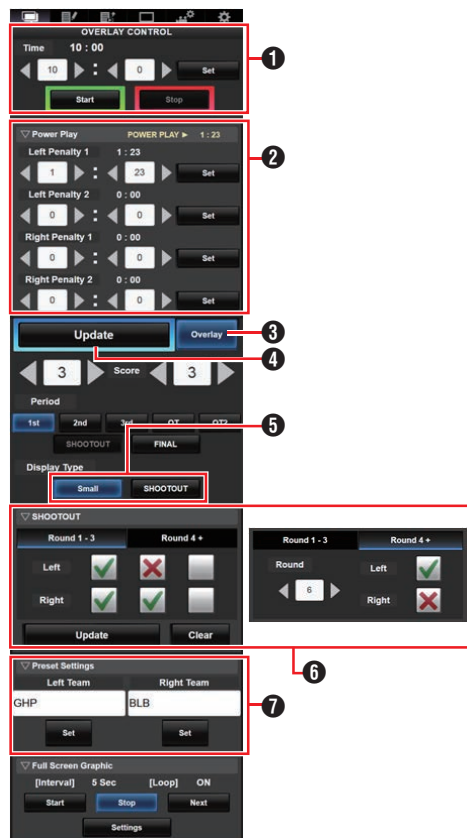

- 1** Tiempo
El tiempo de inicio introducido se refleja en la superposición de la puntuación pulsando el botón [Set].
- 2** Superioridad numérica:
Introducir el tiempo de penalización hace que se visualice el estado de superioridad numérica que le corresponde.
- 3** Botón [Overlay]
Activa o desactiva la superposición de la puntuación.
- 4** Botón [Update]
Refleja valores numéricos como puntuación y distancia en la superposición de la puntuación.
- 5** Tipo de visualización:
Botón [Small]: Visualización pequeña
Botón [SHOOTOUT]: Visualización de la tanda
- 6** SHOOTOUT:
Pestaña [Round 1-3]: Para las rondas de la 1 a la 3
Pestaña [Round 4+]: Para la ronda 4 y posteriores
- 7** Nombre del equipo (para entrada de texto)
Si el archivo SDP seleccionado en la opción de menú [Overlay Settings] → [Layout] contiene más de un nombre de equipo, esta opción aparece atenuada y la entrada de texto está deshabilitada.

Visualización del tiempo añadido para fútbol

La visualización del tiempo añadido se activa y desactiva automáticamente en función del tiempo transcurrido en [Time] y del estado de [Period]. Los valores de ajuste de [Duration of Each Half] y [Duration of Each Half of ET] en [Preset Settings] determinarán si un partido se halla en el tiempo añadido. El ejemplo de visualización es el siguiente.

Ejemplo) Duración de cada mitad: "45:00", Duración de cada mitad de ET: "15:00"

Período	Tiempo	Visualización de la hora
1.ª parte	1:23	
	46:23	
2.ª parte	46:23	
	91:23	
ET 1	91:23	
	106:23	
ET 2	106:23	
	121:23	

Superioridad numérica para jockey

Dependiendo del estado del tiempo de penalización, la situación de ventaja o "power play" se muestra u oculta automáticamente. Un ejemplo de visualización es el siguiente.

Tiempo de penalización				Visualización de la hora	
Equipo local		Equipo visitante		Posición de la visualización	Tiempo de la visualización
Penalización 1	Penalización 2	Penalización 1	Penalización 2		
0:00	0:00	0:00	0:00		—
0:00	0:00	Tiempo C	0:00		Tiempo C
0:00	0:00	Tiempo C	Tiempo D		Tiempo C o D (el menor de los dos)
Tiempo A	0:00	0:00	0:00		Tiempo A
Tiempo A	0:00	Tiempo C	0:00		Tiempo A o C (el menor de los dos)
Tiempo A	0:00	Tiempo C	Tiempo D		Tiempo A, C o D (el más pequeño de los tres)
Tiempo A	Tiempo B	0:00	0:00		Tiempo A o B (el menor de los dos)
Tiempo A	Tiempo B	Tiempo C	0:00		Tiempo A, B o C (el más pequeño de los tres)
Tiempo A	Tiempo B	Tiempo C	Tiempo D		Tiempo A, B C o D (el más pequeño de los cuatro)

Parámetros de visualización del equipo

Los nombres de los equipos se pueden mostrar de una de las siguientes maneras.

- Especificar textos directamente desde el navegador web
- Importar una imagen que contenga el nombre y el logotipo del equipo

Especificar textos directamente desde el navegador web

Introduzca los textos en la pantalla web del control de superposición. Los caracteres disponibles son los siguientes. Sin embargo, no se puede introducir texto cuando se usa un archivo SDP que contiene imágenes del nombre del equipo.

!"#\$%&'()*+,-./0123456789:;<=>?@ABCDEFGHIJKL
 MNOPQRSTUVWXYZ[\]^_`abcdefghijklmnopqrstu
 vwxyz{|}~¡¢£¥¦§¨ª«¬®¯°±²³´µ¶·¸¹º»¼½¾
 ¿ÀÁÂÃÄÅÆÇÈÉÊËÌÍÎÏÐÑÒÓÔÕÖ×ØÙÚÛÜÝ
 Þßàáâãäåæçèéêëìíîïðñóôõö÷øùúûüýþÿĜğİĲ
 ŒšȘșȚțȚžƒ~—‘’“”„†‡…‰©<™

Nota : _____

- Para algunos tipos de texto, el texto que se ha introducido puede que no se muestre totalmente en la visualización superpuesta. Compruebe la pantalla por adelantado.

Importar una imagen que contenga el nombre y el logotipo del equipo

Para mostrar un nombre de equipo con un logotipo o un nombre de equipo que contenga caracteres que no estén disponibles para su introducción, se puede importar una imagen a la videocámara en lugar de la entrada de texto para mostrar en el área del nombre del equipo de la superposición de la puntuación.

El archivo de datos (archivo SDP) que se importará se puede generar mediante el SDP Generator, una aplicación para PC/Mac. Se pueden registrar un máximo de 30 equipos.

Para más información sobre el SDP Generator, póngase en contacto con su proveedor local o descárguelo desde nuestro sitio web.
<http://www.jvc.net>

Precaución : _____

- Verifique el contenido y las licencias de fuente de la imagen antes de usarla.

1 Copie el archivo SDP en el directorio raíz de una tarjeta SD.

Copie el archivo SDP generado por el SDP Generator en la carpeta raíz de una tarjeta SD. Especifique un nombre para el archivo SDP que no tenga más de 63 caracteres alfanuméricos con la extensión “sdp”.
 Ejemplo: [overlay1.sdp]

2 Inserte la tarjeta SD en la que se ha copiado el archivo SDP en las ranuras A o B.

Luego seleccione [Overlay Settings] ➔ [Import User Layout].

Se muestran los archivos SDP en la carpeta raíz de la tarjeta SD (máx. 8 archivos por ranura). Sin embargo, si el nombre del archivo es largo y no se puede mostrar en la pantalla del menú, el archivo se mostrará con parte del nombre del archivo omitido.

Seleccione un archivo SDP para importar de la lista de archivos SDP mostrados.

3 Importe el archivo.

Seleccione un destino de importación desde el área 1 hasta el área 4 para iniciar la importación. Si selecciona un área donde ya se muestra un nombre de archivo, aparecerá una pantalla de confirmación que le preguntará si desea sobrescribirlo. Se necesitarán entre 20 y 30 segundos para completar la importación. “Complete” se mostrará al final. Un área de visualización gris indica espacio insuficiente y no se puede seleccionar. Seleccione otra área o elimine de antemano los archivos SDP que no sean necesarios en [Overlay Settings] ➔ [Delete User Layout].

Precaución : _____

- No apague la unidad durante la importación. Puede perder los datos de importación.
- Cuando la importación se realice correctamente, el nombre del archivo SDP importado se añadirá al elemento [Overlay Settings] ➔ [Layout]. Seleccione un nombre de archivo SDP adecuado para la superposición. Si no se importa un archivo SDP válido a la videocámara, o si el archivo SDP importado no coincide con el formato de grabación de la videocámara, la opción [Type] se mostrará como “None” y aparecerá atenuada. Importe un archivo SDP correcto con [Import User Layout].
- Seleccione el nombre del equipo que se mostrará en [Overlay Settings] ➔ [Left Team] (*) o [Right Team] (*).
- * Este nombre de elemento de menú se puede cambiar en la configuración del generador SDP.
- Se recomienda que compruebe la visualización de los nombres o logotipos de los equipos antes de que empiece la grabación.

Eliminar un archivo SDP importado

Puede eliminar un archivo SDP importado.

- 1 **Seleccione [Overlay Settings] → [Delete User Layout].**
- 2 **Seleccione el archivo SDP que desee eliminar.**

La línea azul en el fondo del nombre del archivo SDP indica que el archivo se aplica en la superposición actual.

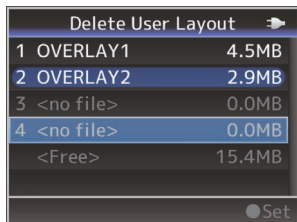

Nota :

- El archivo SDP importado no se puede eliminar en [System] → [Reset All]. Utilice esta función para eliminar los archivos.

Introducción automática de los datos del marcador

Al usar una solución de marcador suministrada por Sportzcast, la cámara puede asimilar datos del marcador automáticamente. Esto permite actualizar la visualización del marcador sin necesidad de introducir las puntuaciones desde la pantalla web. Para obtener más recursos sobre Sportzcast, póngase en contacto con los distribuidores locales de su área.

Configuración del servidor

Para conectarse al servicio en la nube de Sportzcast, seleccione "Cloud" en [Sever Settings] (P 140).

Mientras tanto, la conexión a un Sportzcast que está conectado a una red local se puede configurar usando [Search Local Server]. Inicie la búsqueda después de encender Scorebot y conectarlo a la misma red que la videocámara.

- 1 **De la lista de resultados de búsqueda, seleccione el Scorebot al que quiera conectarse y presione el botón en forma de cruz (►).**

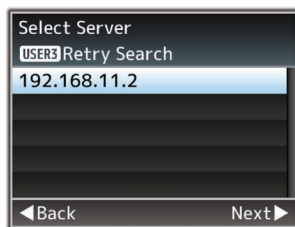

- 2 **Se mostrarán los detalles del Scorebot seleccionado. Verifique la información y pulse el botón en forma de cruz (►).**
- 3 **Una vez que la conexión se ha establecido correctamente, aparece una pantalla de confirmación. Pulse el botón en forma de cruz (►).**
- 4 **Seleccione los [Sever Settings] del destino de guardado y pulse el botón en forma de cruz (►).**

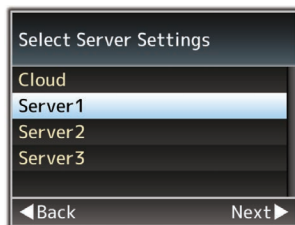

- 5 Introduzca el nombre del [Alias] que desea guardar y pulse el botón en forma de cruz (►).
- 6 Después de que aparezca la pantalla de conexión completada, pulse el botón de ajuste (●) para cerrar la pantalla del menú.

Nota : _____

- Si actualmente se está conectando un Scorebot, la búsqueda no se puede realizar hasta que la conexión haya finalizado.
- Las configuraciones antiguas que se guardan en [Sever Settings] en el destino de almacenamiento se sobrescribirán.
- La conexión se establece automáticamente al salir del asistente y la configuración [Server] cambia a [Sever Settings] mientras la cámara está conectada al Scorebot.

El estado de conexión al servidor de Sportzcast se muestra en el elemento "Sportzcast" de la pantalla de estado (red) de la siguiente manera.

- Pulse el botón [STATUS] de la videocámara para mostrar la pantalla de estado. Pulse el botón en forma de cruz (◀▶) para mostrar la pantalla [Network].
- Compruebe la [Sportzcast] mostrada.

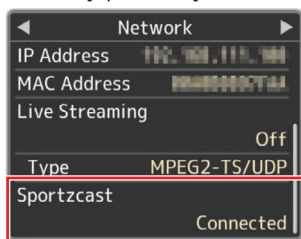

Modificación de los parámetros de Sportzcast

Las diferentes configuraciones se pueden establecer en los elementos respectivos en [Overlay Settings] → [Sportzcast] → [Settings].

(P139 [Sportzcast SPC])

Mensajes de error y acciones

La pantalla de advertencia del monitor LCD y la pantalla del visor, la bombilla de acción y el tono de advertencia serán de la siguiente manera de acuerdo con el estado del error.

Nota : _____

- Esta videocámara usa un microordenador. La interferencia de ruido de fuentes externas puede impedir que funcione correctamente. Cuando esto suceda, desconecte y conecte nuevamente la alimentación de la videocámara.

Mensaje de error	Estado	Acción
Turn Power Off Turn Back On Later	<p>Error del sistema.</p> <ul style="list-style-type: none"> * El tono de advertencia suena y la bombilla de acción parpadea dos veces por segundo. 	<p>Desconecte la alimentación y conéctela nuevamente.</p> <p>Si el error persiste, póngase en contacto con los proveedores locales en su área.</p>
Fan Stop Detected Please Turn P.Off	<ul style="list-style-type: none"> • El ventilador dejó de funcionar. 	<p>Póngase en contacto con los proveedores locales en su área.</p>
Fan Maintenance Required	<p>El tiempo de uso del ventilador ha excedido las 9.000 horas.</p>	<p>Compruebe el ventilador y sustitúyalo según corresponda. Para obtener más detalles, póngase en contacto con los proveedores locales en su área.</p> <p>Nota : _____</p> <ul style="list-style-type: none"> • Puede comprobar el tiempo de uso del ventilador en [System] ➔ [System Information] ➔ [Fan Hour]. (☞ P143 [Fan Hour])
Getting Overheated. Please Turn Power Off.	<ul style="list-style-type: none"> • La batería ha superado la temperatura especificada. • La alimentación se desactiva automáticamente después de aproximadamente 15 segundos. 	<ul style="list-style-type: none"> • Espere a que baje la temperatura o sustituya la batería. • Si el error persiste, póngase en contacto con los proveedores locales en su área.
Rec Inhibited	<p>El botón [REC] está presionado cuando el interruptor de protección contra escritura de la tarjeta SD está configurado.</p>	<p>Desactive el interruptor de protección contra escritura de la tarjeta SD o introduzca una tarjeta SD grabable. (☞ P42 [Medios de grabación])</p>
Lost Media Info *	<ul style="list-style-type: none"> • Se extrajo la tarjeta cuando la grabación estaba en curso. • Se extrajo la tarjeta cuando el formateo estaba en curso. • Se extrajo la tarjeta cuando la restauración estaba en curso. • Se extrajo La tarjeta cuando se estaba añadiendo la marca OK. • Se extrajo la tarjeta mientras que se estaba escribiendo un archivo de configuración. • Se extrajo la tarjeta mientras que se estaba borrando un clip. <p>(*: A, B)</p>	<p>Restaura la tarjeta usando esta videocámara. (☞ P46 [Reparación del medio de grabación])</p>

Mensaje de error	Estado	Acción
Record Format Incorrect	<ul style="list-style-type: none"> El formato del vídeo del archivo para la revisión de clip es diferente al de la configuración actual de [A]Resolution], [A]Frame Rate], [A]Frame Rate] o [A]Bit Rate]. 	Configure [A]Resolution], [A]Frame Rate] y [A]Bit Rate] correctamente. (☞ P144 [A]Resolution/ [EXT]Resolution)) (☞ P145 [A]Frame Rate/ [EXT]Frame Rate]) (☞ P145 [A]Bit Rate/ [EXT]Bit Rate])
Media Full	<ul style="list-style-type: none"> El botón [REC] está pulsado cuando no queda espacio restante en el soporte utilizado. El espacio restante se agotó durante la grabación. 	Sustituya el medio de grabación por uno nuevo.
No Clips	No se han encontrado clips que puedan visualizarse en la tarjeta para la revisión de clip.	Introduzca una tarjeta SD que contenga clips que puedan ser revisados. (☞ P42 [Medios de grabación]) (☞ P80 [Visualización inmediata de los vídeos grabados (revisión de clips)])
No Media	Cuando se pulsa el botón [REC] cuando no se ha introducido un medio de grabación.	Introduzca un medio de grabación. (☞ P42 [Medios de grabación])
No Media	No se ha introducido un medio de grabación en el modo soporte o cuando se muestra la pantalla de vistas en miniatura.	Introduzca un medio de grabación. (☞ P42 [Medios de grabación])
No Clips	No se han encontrado clips en el medio de grabación introducido en el modo soporte o cuando se muestra la pantalla de vistas en miniatura.	Introduzca un medio de grabación que contenga clips reproducibles. (☞ P42 [Medios de grabación]) (☞ P91 [Cómo reproducir clips grabados])
La grabación se ha detenido porque ha excedido las 4 horas	Cuando la grabación continua en "4K EXT (SSD)" ha excedido las 4 horas.	Inicie la grabación de nuevo.

Lista de errores de transferencia del FTP

Si no se completa correctamente la subida de un clip grabado o la descarga del archivo de configuración de metadatos (formato XML), se muestran los siguientes errores.

Mensaje de error	Estado	Acción
Timeout.	La transferencia se ha interrumpido debido al retraso provocado por un fallo del servidor o de transmisión de la red.	<ul style="list-style-type: none"> Vuelva a intentarlo. Utilice un servidor diferente.
Media Was Removed.	Se extrajo el medio de grabación cuando la transferencia FTP estaba en curso.	Introduzca el medio de grabación y vuelva a realizar la transferencia FTP.
Adapter Was Removed.	Se extrajo el dispositivo de red USB cuando la transferencia FTP estaba en curso.	Conecte el dispositivo de red USB.
Cannot Connect to Server.	No se puede establecer la conexión con el servidor FTP.	Ajuste la configuración del Server y el Port para [Metadata Server] o [Clip Server]. (☞ P129 [Metadata Server...]) (☞ P137 [Clip Server])

Mensaje de error	Estado	Acción
Access Denied.	Se ha denegado el acceso.	Ajuste la configuración del Server y el Port para [Metadata Server] o [Clip Server]. (☞ P129 [Metadata Server...]) (☞ P137 [Clip Server])
Invalid Username or Password.	Se ha producido un error en la autenticación del usuario en el servidor FTP.	Ajuste la configuración del Username y el Password para [Metadata Server] o [Clip Server]. (☞ P129 [Metadata Server...]) (☞ P137 [Clip Server])
Invalid Path Was Requested.	La ruta especificada para el servidor FTP es incorrecta.	Ajuste la configuración del [Clip Server] y el [Dir. Path] para [Metadata Server] o [File Path]. (☞ P129 [Metadata Server...]) (☞ P137 [Clip Server])
Server Error.	Se ha producido una operación inesperada del servidor FTP.	Vuelva a intentarlo. Utilice un servidor diferente.
Invalid Request.	El servidor FTP ha realizado una solicitud incorrecta.	Vuelva a intentarlo.
Invalid Data Size.	Tamaño de datos no válido, como un tamaño de planificación de metadatos que supere los 4 KB.	Ajuste la planificación de metadatos guardada en el [Metadata Server]. (☞ P181 [Planning Metadata])
Invalid Data Format.	El formato XML de la planificación de metadatos no es válido.	Ajuste la planificación de metadatos guardada en el [Metadata Server]. (☞ P181 [Planning Metadata])
Transfer Error.	Se ha producido un error de transferencia debido a un fallo de comunicación.	Vuelva a intentarlo.
Invalid URL.	El servidor FTP ha considerado que la ruta no es válida.	Ajuste la configuración del Server y el Port para [Metadata Server] o [Clip Server]. (☞ P129 [Metadata Server...]) (☞ P137 [Clip Server])
Media Access Error.	Se ha producido un fallo en la lectura/escritura del medio de grabación durante la transferencia FTP.	Utilice un medio de grabación distinto.
Internal Error.	Se ha producido un error interno durante la transferencia al FTP.	Ajuste la configuración y vuelva a intentarlo.
Other Error.	Se ha producido un error desconocido u otros errores durante la transferencia al FTP.	Ajuste la configuración y vuelva a intentarlo.
Media Read Error.	Se ha producido un fallo en la lectura del medio de grabación durante la transferencia FTP.	Utilice un medio de grabación distinto.

Lista de visualizaciones de error de la transmisión en directo

Los siguientes mensajes de error son visualizados cuando la configuración de la transmisión en directo es incorrecta, o cuando se pierde la conexión durante la transmisión en directo.

Mensaje de error	Estado	Acción
Invalid Address	<ul style="list-style-type: none"> El formato de la dirección IP es incorrecto. El nombre de dominio no puede convertirse en la dirección IP. 	<ul style="list-style-type: none"> Introduzca la dirección IP, el nombre del host o la URL de destino correctamente. (☞ P200 [Configuración de la distribución])
Multicast Is Not Supported	Una dirección IP de multidifusión ha sido establecida.	Utilice una dirección IP que no sea una dirección de multidifusión.
Cannot Connect to Receiver	Fallo al establecer la conexión con TCP.	<ul style="list-style-type: none"> Asegúrese de que el dispositivo recipiente esté ajustado en TCP. Ajuste Type en "MPEG2-TS/UDP". (☞ P200 [Configuración de la distribución])
TCP Disconnected	Se ha perdido la conexión TCP.	Asegúrese de que no exista ninguna anomalía en el decodificador, o en el dispositivo de conexión de la red y en los cables, y vuelva a establecer la conexión.
Not Enough Bandwidth	<ul style="list-style-type: none"> El ancho de banda de la comunicación es inferior a la velocidad media de bits. El ancho de banda de la red es insuficiente y los paquetes son eliminados. 	<ul style="list-style-type: none"> Reduzca la resolución/calidad de imagen del vídeo a distribuir. Considere usar una red estable, como por ejemplo una LAN por cable.
Connection Timeout	Tiempo de espera para la conexión a través de ZIXI.	Configure [Destination Address] y [Destination Port] correctamente. (☞ P200 [Configuración de la distribución])
Authorization Failed	Fallo de la autenticación de conexión mediante ZIXI.	Configure [Stream ID] y [Password] correctamente. (☞ P200 [Configuración de la distribución])
Connection Error	La conexión a través de "ZIXI" o "RTMP" ha fallado.	<ul style="list-style-type: none"> Compruebe si hay conectada una cámara distinta con un ID de transmisión idéntico. Configure [Destination URL] y [Stream Key] correctamente. (☞ P132 [Destination URL]) (☞ P132 [Stream Key])
Disconnected	Se ha perdido la conexión "ZIXI" o "RTMP".	Compruebe si hay anomalías en el dispositivo de conexión de red, cables, etc., e intente restablecer la conexión.

Lista de visualizaciones de error de importación de la disposición 550 SPC

Mensaje de error	Estado	Acción
¡Error al leer el archivo del medio!	La tarjeta SD está dañada.	Use otra tarjeta SD.
	Los datos del archivo SDP están dañados.	Utilice el archivo SDP generado por el SDP Generator.
No existe un diseño de usuario.	Los datos del archivo SDP están dañados.	Utilice el archivo SDP generado por el SDP Generator.
	La versión de la cámara grabadora es antigua y se ha importado un archivo SDP desconocido.	Actualice el firmware de la cámara grabadora a la última versión.
¡Error al escribir el archivo en la cámara!	Puede haber un problema con la cámara.	Póngase en contacto con los proveedores locales en su área.
Import Error!	Ha ocurrido un error interno.	Póngase en contacto con los proveedores locales en su área.

Lista de visualizaciones de error de la conexión de Sportzcast SPC

Mensaje de error	Estado	Acción
No es posible conectar con el servidor	No se puede conectar al servidor de Sportzcast.	Compruebe que la configuración de la conexión de red sea correcta.
		Introduzca la dirección IP o el nombre del host del servidor de Sportzcast correctamente.
Licencia no válida	La licencia de Sportzcast no es válida.	Ingrese el nombre de la licencia correctamente. Tenga en cuenta que no puede usar un nombre de licencia que ya haya usado en otra cámara.
No se puede obtener el nodo	La respuesta del servidor no es válida.	Póngase en contacto con Sportzcast.
Número de BOT no válido	El número BOT ingresado no es válido.	Introduzca el número de BOT de Sportzcast correctamente.

Parpadeos de la bombilla de acción

La bombilla de acción empieza a parpadear cuando el espacio restante en el medio de grabación se está agotando durante la grabación o cuando la carga de la batería se está terminando.

Modo parpadeo	Carga de batería / espacio de tarjeta SD restante
Parpadea lentamente (una vez por segundo)	<ul style="list-style-type: none">• La carga de la batería es baja• El tiempo de grabación restante en el medio de grabación es inferior a 3 minutos (durante la grabación)• Cuando se ha producido un fallo durante la transmisión en directo
Parpadea rápidamente (2 veces por segundo)	<ul style="list-style-type: none">• La carga restante de la batería es prácticamente cero• El tiempo de grabación restante en el medio de grabación ha alcanzado 0 minutos (durante la grabación)• Error en la videocámara

Tono de advertencia

- El tono de advertencia se emite desde el altavoz y el terminal [🔊] cuando el nivel de batería es bajo. El tono de advertencia se emite también cuando se produce un error en la videocámara.

Nota : _____

- Puede especificar si se activa el tono de advertencia así como ajustar el volumen en [A/V Set] → [Audio Set] → [Alarm Level].
(🔊 P128 [Alarm Level])

Resolución de problemas

Síntoma	Acción
La alimentación no se enciende.	<ul style="list-style-type: none"> • ¿Está el adaptador de CA conectado correctamente? • ¿Está la batería cargada? • ¿Se activa la alimentación inmediatamente después de que se desconecta? Asegúrese de esperar un intervalo de al menos 5 segundos antes de encender la alimentación nuevamente.
No se inicia la grabación.	<ul style="list-style-type: none"> • ¿Está activado el botón de activación de grabación / el interruptor para bloqueo del mango? • ¿Está activado el conmutador de protección contra escritura de la tarjeta SD? Asegúrese de que el interruptor de protección contra escritura está desactivado. (☞ P43 [Protección contra escritura de la tarjeta SD]) • ¿Está la videocámara configurada en modo cámara? Use el botón de selección [MODE] para cambiar al modo cámara. (☞ P18 [Modos de funcionamiento]) • ¿Es la tarjeta SD insertada compatible con el formato de grabación? (☞ P51 [Selección de un formato de video]) (☞ P148 [4GB File Spanning(SDXC)])
La imagen de la cámara no se emite en la pantalla del monitor LCD y del visor.	<ul style="list-style-type: none"> • ¿Está la videocámara configurada en modo cámara? Use el botón de selección [MODE] para cambiar al modo cámara. (☞ P18 [Modos de funcionamiento]) • El monitor LCD y las pantallas del visor no se pueden mostrar al mismo tiempo. Para visualizar la pantalla del visor, cierre el monitor LCD o mantenga presionado el botón [DISPLAY].
La reproducción no empieza después de seleccionar una vista de miniatura de clip y pulsar el botón de ajuste (●).	<ul style="list-style-type: none"> • ¿Es el clip seleccionado un clip que puede reproducirse? La reproducción no es posible si el clip tiene una configuración de formato de video diferente.
Las imágenes del monitor LCD y de la pantalla del visor aparecen oscuras o borrosas.	<ul style="list-style-type: none"> • Reajuste el brillo de la pantalla del monitor LCD y del visor. • ¿Está el interruptor [ND FILTER] configurado en "1/64"? • ¿Está el iris cerrado? • ¿Está la velocidad del obturador configurada demasiado alta? • ¿Es el nivel máximo demasiado bajo? Use el botón [PEAKING +/-] para ajustar el contorno del monitor LCD y de la pantalla del visor. (☞ P37 [Ajuste del monitor de LCD]) (☞ P38 [Ajuste del visor])
El mando de ajuste del nivel de grabación [CH1/CH2] no funciona.	<ul style="list-style-type: none"> • ¿Está el interruptor [CH1/CH2 AUTO/MANUAL] configurado en "AUTO"? • ¿Está el interruptor [FULL AUTO] configurado en "ON"? ¿Está el interruptor [FULL AUTO] ajustado en "ON", y [A/V Set] → [Audio Set] → [FULL AUTO] ajustado en "Auto"? (☞ P128 [Audio On FULL AUTO])
El audio del micrófono no se puede escuchar a través de los auriculares.	<ul style="list-style-type: none"> • ¿Está configurado el ajuste de audio en "IFB/RET Only"? Ajuste [A/V Set] → [Audio Set] → [IFB/RET Monitor] → [CH1]/[CH2] en "Off". (☞ P128 [IFB/RET Monitor...])
La tarjeta SD no se puede inicializar (formatear).	<ul style="list-style-type: none"> • ¿Está activado el conmutador de protección contra escritura de la tarjeta SD? Asegúrese de que el interruptor de protección contra escritura está desactivado. (☞ P43 [Protección contra escritura de la tarjeta SD])
La alarma de batería aparece incluso después de poner una batería cargada.	<ul style="list-style-type: none"> • ¿Es la batería demasiado antigua?

Síntoma	Acción
Tanto el código de tiempo como el bit del usuario no se muestran.	<ul style="list-style-type: none"> Incluso en el modo cámara o el modo soporte, el código de tiempo y el bit del usuario no se pueden mostrar dependiendo del tipo de la visualización. ¿La opción [LCD/VF] → [Display On/Off] → [TC/UB] está configurada en "Off"? Para mostrar la fecha y la hora, configúrelo en "On". (☞ P123 [Opción Display On/Off])
La hora no se visualiza.	<ul style="list-style-type: none"> La hora se muestra solamente en la pantalla en el modo cámara (durante la grabación). (☞ P153 [Pantalla de visualización en el modo cámara]) ¿La opción [System] → [Record Set] → [Time Stamp] está configurada en "On"? Para mostrar la fecha y la hora, configúrelo en "Off". (☞ P148 [Time Stamp])
El tiempo real de grabación es más corto que el tiempo estimado.	<ul style="list-style-type: none"> El tiempo de grabación posible puede ser inferior dependiendo de las condiciones de grabación o del sujeto.
Las dos videocámaras no están sincronizadas incluso después de haber sincronizado los códigos de tiempo. (L en el dispositivo esclavo, no se muestra.)	<ul style="list-style-type: none"> ¿Está el interruptor [TC IN/OUT] configurado correctamente? (☞ P75 [Sincronización de códigos de tiempo en otra cámara]) Ajuste [System] → [Record Set] → [Record Format] → [A]Frame Rate] de forma que las dos videocámaras tengan la misma velocidad de fotogramas. (☞ P145 [A]Frame Rate/ [EXT]Frame Rate])
No se puede establecer conexión con la LAN inalámbrica.	<ul style="list-style-type: none"> Compruebe el modo de conexión y el método de configuración ([SSID] y [Passphrase] en casos distintos de WPS). (☞ P173 [Conexión LAN inalámbrica ("Internal Wireless LAN" 550 o "USB"- "Wireless LAN")]) Aunque la Passphrase sea incorrecta, puede aparecer "Completed the Setup Wizard. Please Input the Passphrase into Your Device." en la configuración del navegador, dependiendo del tipo de codificación. Ajuste la [Passphrase] de nuevo.
La pantalla de visualización a distancia se queda en negro. La pantalla parpadea. La pantalla se congela. No se pueden realizar operaciones a distancia.	<ul style="list-style-type: none"> La ruta de red está saturada. Espere un momento antes de actualizar (volver a cargar) el navegador web. Borre el caché en su navegador.
No es posible subir los clips al servidor FTP.	<ul style="list-style-type: none"> Ajuste la configuración de [Clip Server]. (☞ P137 [Clip Server]) Si se establece un límite de tamaño de archivo en el servidor FTP, ajuste un límite de tamaño de imagen que sea mayor que el tamaño máximo del clip grabado. Realice las acciones necesarias descritas en "[Lista de errores de transferencia del FTP] (☞ P 226)".
La LAN inalámbrica está desconectada.	<ul style="list-style-type: none"> La LAN inalámbrica puede desconectarse dependiendo del entorno. Cambie el entorno de uso. Conéctese a través de una LAN con cable. (☞ P173 [Conexión LAN inalámbrica ("Internal Wireless LAN" 550 o "USB"- "Wireless LAN")])
Las imágenes y el sonido del audio durante la transmisión en directo se entrecortan.	<ul style="list-style-type: none"> En función del método de conexión a la red y del entorno de conexión, la transmisión podría no ser posible con la tasa de bits de codificación especificada. Reduzca la tasa de bits de codificación.
No se puede recibir la señal de GPS. 550 SPC	<ul style="list-style-type: none"> La recepción de la señal de los satélites GPS puede verse dificultada por la presencia de edificios o árboles. Lleve a cabo la ubicación preferiblemente en un lugar sin obstáculos y con visión despejada. La recepción de las ondas de radio puede verse afectada por condiciones meteorológicas tales como durante días nublados o de lluvia.
La posición no es precisa. 550 SPC	<ul style="list-style-type: none"> El error de precisión puede llegar a ser de cientos de metros si la señal GPS es débil o rebota en los edificios circundantes.

| General

Opción	Descripción	
Alimentación	CC 12 V	
Consumo de alimentación	Aprox. 24,0 W (Cuando se graba en la configuración por defecto de fábrica utilizando el visor).	
Peso	Aprox. 3,6 kg (Con la batería colocada)	
Temperatura de funcionamiento permitida	de 0 °C a 40 °C	
Humedad de funcionamiento permitida	de 30 % RH a 80 % RH	
Temperatura de almacenamiento permitida	de -20 °C a 50 °C	
LAN inalámbrica integrada	IEEE802.11a/b/g/n/ac (Banda 2,4 GHz/5 GHz) Método de encriptación: WPA2	
550		
Modelo U	2,4 GHz	Ch1, 2, 3, 4, 5, 6, 7, 8, 9, 10, 11
	5 GHz EE. UU.	Ch36, 40, 44, 48, 52, 56, 60, 64, 100, 104, 108, 112, 116, 120, 124, 128, 132, 136, 140, 149, 153, 157, 161, 165
	5 GHz CANADÁ	Ch36, 40, 44, 48, 52, 56, 60, 64, 100, 104, 108, 112, 116, 132, 136, 140, 149, 153, 157, 161, 165
Modelo E	2,4 GHz	Ch1, 2, 3, 4, 5, 6, 7, 8, 9, 10, 11, 12, 13
	5 GHz Fuera de Rusia	Ch36, 40, 44, 48, 52, 56, 60, 64, 100, 104, 108, 112, 116, 120, 124, 128, 132, 136, 140
	5 GHz Rusia	Ch36, 40, 44, 48, 52, 56, 60, 64, 132, 136, 140, 149, 153, 157, 161, 165

Vídeo / audio

Opción	Descripción
Terminal [SDI OUT] (480i o 576i: conversión a la baja 720p/1080i/1080p: audio incorporado), BNC (desequilibrado)	
3G-SDI, HD-SDI, SD-SDI	Compatible con SMPTE ST424, Compatible con SMPTE ST292, Compatible con SMPTE ST259
3G-SDI, HD-SDI, SD-SDI Estándar de audio integrado	Compatible con SMPTE ST299, Compatible con SMPTE ST299, Compatible con SMPTE ST272
Terminal de salida [HDMI]	Tipo A
Terminal [INPUT 1/INPUT 2] (XLR 3 clavijas)	
[MIC]	-50 dBs, 3 kΩ, XLR (equilibrado), salida +48 V (fuente de alimentación fantasma)
[LINE]	+4 dBs, 10 kΩ, XLR (equilibrado)
Terminal [AUX]	-22 dBu, 10 kΩ, miniclavija estéreo de 3,5 mm (desequilibrado)
Terminal [🔊]	Mini clavija estéreo Ø3,5 mm

Otros

Opción	Descripción
Terminal [LAN] (RJ-45)	100BASE-TX/1000BASE-T
Terminal [HOST]	Tipo USB-A, solo función de conexión de red
Terminal [REMOTE]	Miniclavija de $\Phi 2,5$ mm (Estéreo)
Terminal [TC IN/OUT]	
[IN]	Alta impedancia de 1,0 V (p-p) a 4,0 V (p-p)
[OUT]	Baja impedancia de $2,0 \pm 1,0$ V (p-p)

Sección de cámara

Opción	Descripción
Dispositivo de captura de imágenes	Sensor CMOS único de 1" (resolución efectiva: aprox. 9,35 megapíxeles)
Sistema sincronizado	sincronización interna (SSG incorporado)
Filtro ND	OFF, 1/4, 1/16, 1/64
Contraste	-6 dB, -3 dB, 0 dB, 3 dB, 6 dB, 9 dB, 12 dB, 15 dB, 18 dB, 21 dB, 24 dB, Lolux (30 dB, 36 dB), AGC
Obturador electrónico	1/6 a 1/10000, EEI
Monitor de LCD	3,97" LCD (800x480)
Visor	0,4" 4:3 Quad-VGA (1280x960)
Lente	De F2,8 a F4,5, zoom 20x, f = 9,43 mm a 188,6 mm (equivalente a 35 mm: 28,0 mm a 560,0 mm)
Diámetro del filtro	$\Phi 82$ mm
Sensibilidad	F11, 2000 lx (valor estándar: 60 Hz)

Sección de almacenamiento

Opción	Descripción
Soporte compatible	SDHC/SDXC: ranuras SD x 2 M.2 SSD: Ranura de expansión

Vídeo / audio

Opción	Descripción
Modo 4K EXT (SSD) (Apple ProRes)	
Formato de archivo de grabación	Formato de archivo QuickTime
Vídeo	
Modo 422HQ	Apple ProRes 422 HQ, 1768 Mbps (máx.), 3840x2160/59,94p, 50p, 29,97p, 23,98p, 25p
Modo 422	Apple ProRes 422, 1178 Mbps (máx.), 3840x2160/59,94p, 50p, 29,97p, 23,98p, 25p
Modo 422LT	Apple ProRes 422 LT, 821 Mbps (máx.), 3840x2160/59,94p, 50p, 29,97p, 23,98p, 25p
Audio	LPCM 2 canales, 48 kHz/24 bits
Modo 4K (MOV: H.264)	
Formato de archivo de grabación	Formato de archivo QuickTime
Vídeo	
4:2:2 10 Modo XHQ	MPEG-4 AVC/H.264, 150 Mbps (máx.) 3840x2160/29,97p, 23,98p, 25p
Modo XHQ	MPEG-4 AVC/H.264, 150 Mbps (máx.) 3840x2160/29,97p, 23,98p, 25p MPEG-4 AVC/H.264, 70 Mbps (máx.) 3840x2160/29,97p, 23,98p, 25p
Audio	LPCM 2 canales, 48 kHz/16 bits, 24 bits (422 10 bits solamente)

Opción	Descripción
Modo HD (MOV/MXF: MPEG-2) 550	
Formato de archivo de grabación	Formato de archivo QuickTime (MOV), Formato de archivo MXF (MXF)
Vídeo	
Modo HQ	MPEG-2 Long GOP VBR, 35 Mbps (máx.) MP@HL, 1920x1080/59,94i, 29,97p, 50i, 25p 1440x1080/59,94i, 50i 1280x720/59,94p, 50p
Modo SP	MPEG-2 Long GOP CBR, 25 Mbps (máx.) MP@H14 1440x1080/59,94i, 50i
Audio	LPCM 2c, 48 kHz/16 Bit
Modo HD (MOV: H.264)	
Formato de archivo de grabación	Formato de archivo QuickTime
Vídeo	
4:2:2 10 Modo XHQ	MPEG-4 AVC/H.264, 70 Mbps (máx.) 1920x1080/59,94p, 50p MPEG-4 AVC/H.264, 50 Mbps (máx.) 1920x1080/59,94p, 59,94i, 29,97p, 23,98p, 50p, 50i, 25p 1280x720/59,94p, 50p
Modo XHQ	MPEG-4 AVC/H.264, 50 Mbps (máx.) 1920x1080/59,94p, 59,94i, 29,97p, 23,98p, 50p, 50i, 25p
Modo UHQ	MPEG-4 AVC/H.264, 35 Mbps (máx.) 1920x1080/59,94i, 29,97p, 23,98p, 50i, 25p 1280x720/59,94p, 50p
Audio	LPCM 2 canales, 48 kHz/16 bits, 24 bits (solamente 10 bits 422)

Opción	Descripción
Modo HD (Exchange (modelo U)/MP4 (modelo E): H.264)	
Formato de archivo de grabación	Formato de archivo MP4
Vídeo	
Modo LP	MPEG-4 AVC/H.264, 12 Mbps (máx.) 1920x1080/59,94p (modelo U) 1920x1080/50p (modelo E), MPEG-4 AVC/H.264, 8 Mbps (máx.) 1280x720/59,94p (modelo U) 1280x720/50p (modelo E)
Audio	AAC 2c, 48 kHz/16 bits 128 kbps
Modo HD (High-Speed)	
Formato de archivo de grabación	Formato de archivo QuickTime
Vídeo	
 Modo XHQ	MPEG-4 AVC/H.264, 70 Mbps (máx.), 1920x1080 119,88/59,94p, 100/50p MPEG-4 AVC/H.264, 50 Mbps (máx.), 1920x1080 119,88/59,94p, 100/50p, 119,88/29,97p, 100/25p, 119,88/23,98p
Modo XHQ	MPEG-4 AVC/H.264, 50 Mbps (máx.), 1920x1080 119,88/59,94p, 100/50p, 119,88/29,97p, 100/25p, 119,88/23,98p
Modo UHQ	MPEG-4 AVC/H.264, 35 Mbps (máx.), 1920x1080 119,88/29,97p, 100/25p, 119,88/23,98p
Audio	LPCM 2 canales, 48 kHz/16 bits, 24 bits (solamente 10 bits 422)

Opción	Descripción
Modo SD (MOV: H.264)	
Formato de archivo de grabación	Formato de archivo QuickTime
Vídeo	MPEG-4 AVC/H.264, 8 Mbps (máx.) 720x480/59,94i (modelo U) 720x576/50i (modelo E)
Audio	LPCM 2 canales, 48 kHz/16 bits
Modo Web (MOV: H.264)	
Formato de archivo de grabación	Formato de archivo QuickTime
Vídeo	
Modo HQ	MPEG-4 AVC/H.264, 8 Mbps (máx.) 720x480/59,94i, 720x576/50i MPEG-4 AVC/H.264, 3 Mbps (máx.) 960x540/29,97p, 25p, 23,98p
Modo LP	MPEG-4 AVC/H.264, 1,2 Mbps (máx.) 480x270/29,97p, 25p, 23,98p
Audio	LPCM 2 canales, 48 kHz/16 Bit (720x480, 720x576) Ley μ 2 canales, 16 kHz (960x540, 480x270)
Modo de transmisión	
Vídeo	MPEG-4 AVC/H.264 1920x1080/59,94p, 50p 24/20/16/12/8 Mbps (Máx.) 1920x1080/59,94i, 50i, 29,97p, 25p 20/16/12/8/5/3 Mbps (Máx.) 1280x720/59,94p, 50p 20/16/12/8/5/3 Mbps (Máx.) 1280x720/29,97p, 25p 8/5/3/1,5 Mbps (Máx.) 720x480/59,94i 720x576/50i 8/5/3/1,5/0,8/0,3 Mbps (Máx.) 640x360/59,94p, 50p 3/1,5 Mbps (Máx.) 640x360/29,97p, 25p 3/1,5/0,8/0,3 Mbps (Máx.)
Audio	AAC 2 canales, 128/64 kbps

Accesorios

Accesorios	
Tarjeta de garantía (solo para modelo U)	1
INSTRUCTIONS (BASIC)	1
Adaptador de CA	1
Cable de alimentación (modelo U: 1, modelo E: 2)	
Batería	1
Antena LAN inalámbrica 550	2

* Un gran ocular y una cubierta están montados de antemano en el cuerpo de la cámara.

Boceto dimensional (unidad: mm)

La antena LAN inalámbrica no está incluida en GY-HC500U/GY-HC500E/GY-HC500SPCU.

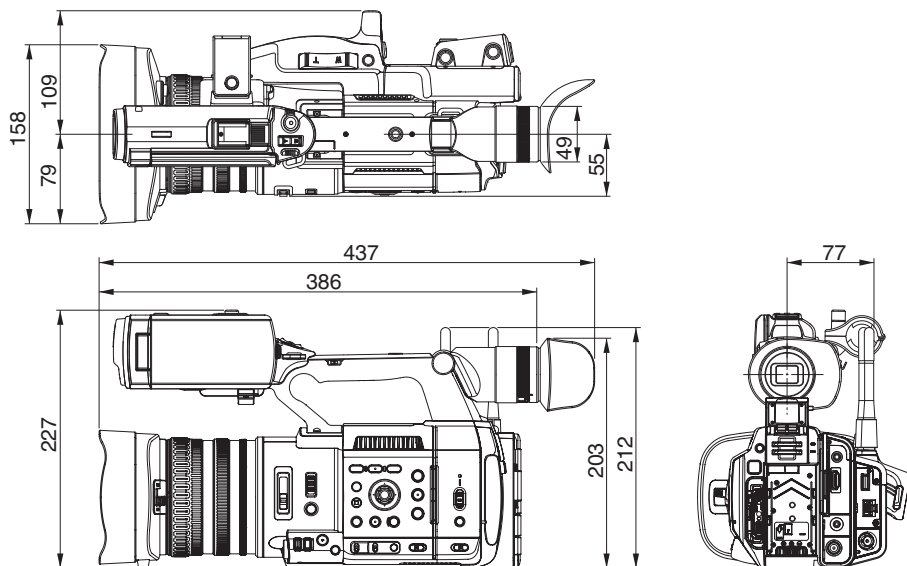

* Las especificaciones y el aspecto de este producto están sujetos a cambios sin aviso previo.

Apéndice

Características del mapeo de tonos para convertir HLG a ITU709 para LCD/VF

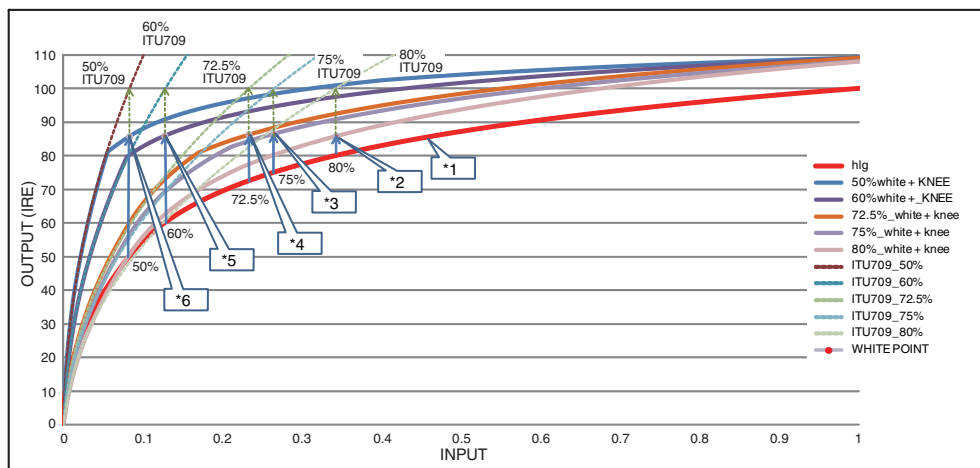

- *1 HLG
- *2 Nivel blanco
80 % convertido
- *3 Nivel blanco
75 % convertido
- *4 Nivel blanco
72,5 % convertido
- *5 Nivel blanco
60 % convertido
- *6 Nivel blanco
50 % convertido

Índice

- A** Acción 93
 - Activación del cortador de clips (división de clips) 90
 - Adaptador de CA 29, 30
 - Adaptador móvil 174
 - Advertencia 36, 230
 - Ajuste de brillo 58
 - Ajuste de contraste 60
 - Ajuste de equilibrio de blancos 63
 - Ajuste de iris 59
 - Alimentación 31, 32
 - Archivo de configuración 166
 - Archivo de parámetros de conexión 195
 - Audio de retorno 205
 - Auriculares 70, 170
 - Ayuda AF 55, 108
 - Ayuda de enfoque 55
- B** Barra a color 163
 - Batería 14, 29
 - Bit del usuario 70
 - Blancos 66
 - Bloqueo de operación 48
 - Bombilla de acción 41, 230
 - Botón de usuario 40
- C** Cambio de la velocidad del obturador 61
 - Código de tiempo 70, 71
 - Cómo seleccionar varios clips 98
 - Configuración de calidad de la imagen 67
 - Configuración de la fecha y hora 34
 - Configuración inicial 33
- D** Detección de rostros 56, 155
 - Digital Extender 107
- E** Eliminación de clips 96
 - Enfoque 54
 - Enfoque automático con un solo toque 54
 - Enfoque automático mediante toque 54
 - Enfoque expandido 56
 - Estabilizador de imagen 67
 - Etiquetado 206
- F** FAW (Balance de blancos totalmente automático) 63, 111
 - Filigrana 139, 210
 - Filmación 49
 - Filtro ND 62
 - Formateo (inicialización) de un medio de grabación 45
 - Formato de archivo 50
 - Formato de vídeo 50
 - FTP automático 177
 - FTP manual 177
 - Función de control de la cámara 190
- G** Generador de código de tiempo 71
 - GPS 79, 142
 - Grabación continua de clips 86
 - Grabación de copia de seguridad 83
 - Grabación de fotogramas 88
 - Grabación de intervalos 89
 - Grabación dual 82
 - Grabación en serie 81
 - Grabación por infrarrojos 90, 107
 - Grabar simultáneamente con dos definiciones diferentes 81
 - Gráfico a pantalla completa 139, 210
- H** Hard Lock 67, 105
 - High-Speed 50, 143
 - Histograma 81, 121
- I** IFB 205
- L** LAN con cable 173
 - LAN inalámbrica 28, 173
- M** Mando a distancia con cable 170
 - Marca OK 97
 - Matriz de color 165
 - Matriz FEC 203
 - Medidor de puntos 77
 - Mensaje de error 66, 225
 - Menú 101, 102, 104
 - Menú de favoritos 149
 - Metadatos 174, 181
 - MF Assist 55, 109
 - Modo cámara 19, 35, 153
 - Modo de edición a distancia 19, 36
 - Modo soporte 19, 35, 159
 - Monitor de LCD 16, 31, 35, 37
 - Monitor externo 169
- N** Navegador web 180, 184, 192
 - NETWORK LED 41, 142
 - Nombre del clip 47, 92
- O** Obturador electrónico 61

P	Pantalla de estado	36, 161
	Pantalla de marcador	163
	Pantalla de vistas en miniatura	91
	Pantalla de visualización	35, 153, 159
	Pantalla de zona de seguridad	163
	Patrón de cebra	76
	Pregrabación	85
	Proporción de aspecto	52
R	Reanudación FTP	180
	Rec Trigger (HDMI OUT)	126, 157
	Rec Trigger (SDI OUT)	124, 157
	Recorte	100
	Red	129, 171
	Red de entorno operativo	172
	Reparación del medio de grabación	46
	Reproducción del código de tiempo	95
	Resolución	50
	Retorno sobre IP	133, 204
	Revisión de clip	80
S	SDI	169
	SDP Generator	208
	Servidor FTP	94, 174, 176
	Sportzcast	140, 223, 229
	SSD	42, 43, 45, 143
	STATUS LED	41, 142
	Superposición	138, 208, 213
	Superposición de la transmisión	208
	Superposición del marcador	213
T	Tapa de la lente	27
	Tarjeta SD/SDHC/SDXC	15, 42
	Teclado del software	103
	Tiempo de carga	30
	Tiempo de funcionamiento continuo	30
	Tiempo de grabación	42, 43
	Transmisión en directo	198
V	Vídeos de retorno	204
	Visor	16, 31, 35, 38
	Vistas en miniatura (pantalla detallada)	93
	Vistas en miniatura (pantalla estándar)	91
	Visualización a distancia	190
W	Wizard	130
Z	Zoom	53
	Zoom dinámico	53, 107
	Zoom predefinido (cámara)	53
	Zoom predefinido (navegador)	189

Símbolo

4K	50, 143
----------	---------

**GY-HC550U/GY-HC550E
GY-HC500U/GY-HC500E
GY-HC500SPCU
4K MEMORY CARD CAMERA RECORDER**

JVC