



ENGLISH  
ไทย

# KD-X472BT / KD-X272BT

DIGITAL MEDIA RECEIVER

## INSTRUCTION MANUAL

ตัวรับสื่อดิจิทัล

คู่มือการใช้งาน

JVCKENWOOD Corporation

Made for

 iPhone | iPod



# Contents

Before Use.....	3	Installation/Connection .....	33
Basics .....	4	Specifications .....	36
Getting Started .....	5		
1 Cancel the demonstration			
2 Set the clock and date			
3 Set the basic settings			
Radio.....	7		
USB/iPod .....	9		
AUX.....	11		
Spotify .....	11		
Using Other Applications.....	13		
Bluetooth® .....	14		
Bluetooth - Connection			
Bluetooth - Mobile phone			
Bluetooth - Audio			
Audio Settings.....	21		
Display Settings .....	27		
References .....	29		
Maintenance			
More information			
Change the display information			
Troubleshooting.....	31		

## How to read this manual

- The displays and faceplates shown in this manual are examples used to provide clear explanations of the operations. For this reason, they may be different from the actual displays or faceplates.
- Operations are explained mainly using buttons on the faceplate of KD-X472BT.
- English indications are used for the purpose of explanation. You can select the display language from the menu. (Page 6)
- [XX] indicates the selected items.
- (Page XX) indicates references are available on the stated page.



This symbol on the product means there are important operating and maintenance instructions in this manual. Be sure to carefully read instructions in this manual.

# Before Use

---

## IMPORTANT

- To ensure proper use, please read through this manual before using this product. It is especially important that you read and observe Warnings and Cautions in this manual.
- Please keep the manual in a safe and accessible place for future reference.

## ▲ WARNING

- **Do not operate any function that takes your attention away from safe driving.**

- **Do not ingest the battery, Chemical Burn Hazard.**

The remote control supplied with this product contains a coin/button cell battery.

If the coin/button cell battery is swallowed, it can cause severe internal burns in just 2 hours and can lead to death.

Keep new and used batteries away from children.

If the battery compartment does not close securely, stop using the product and keep it away from children.

If you think batteries might have been swallowed or placed inside any part of the body, seek immediate medical attention.

## ▲ CAUTION

### Volume setting:

- Adjust the volume so that you can hear sounds outside the car to prevent accidents.
- Lower the volume before playing digital sources to avoid damaging the speakers by the sudden increase of the output level.

### General:

- Avoid using the external device if it might hinder safe driving.
- Make sure all important data has been backed up. We shall bear no responsibility for any loss of recorded data.
- Never put or leave any metallic objects (such as coins or metal tools) inside the unit to prevent a short circuit.

- Depending on the types of cars, the antenna will automatically extend when you turn on the unit with the antenna control wire connected (page 35). Turn off the unit when parking at a low ceiling area.

### Remote control (RM-RK52):

- Do not leave the remote control in hot places such as on the dashboard.
- Risk of fire or explosion if the battery is replaced by an incorrect type. Ensure to replace only with the same type.
- Risk of fire, explosion or the leakage of flammable liquid or gas if the battery is left in an extremely high temperature surrounding environment and/or subjected extremely low air pressure. The battery pack or batteries shall not be exposed to excessive heat such as sunshine, fire or the like.
- Risk of fire, explosion or the leakage of flammable liquid or gas if the battery is disposed into fire or a hot oven, recharged, shorted, mechanically crushed or cut of the battery.
- If spilled fluid comes in contact with your eyes or on clothing, immediately rinse with water and consult a physician.

# Basics

## Faceplate

KD-X472BT:

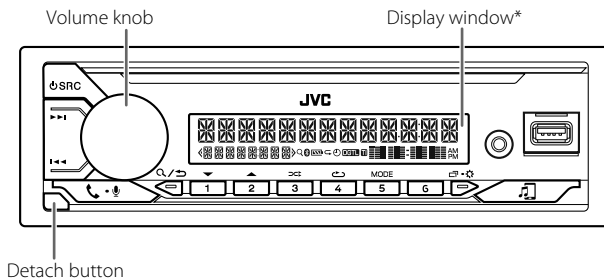

KD-X272BT:

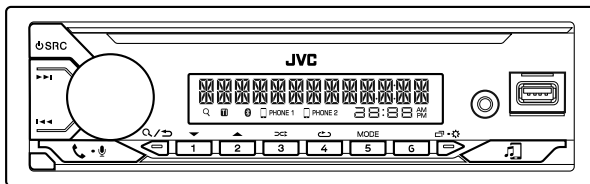

### Attach

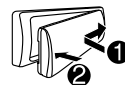

### Detach

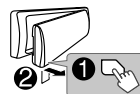

### How to reset

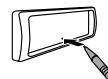

Reset the unit within 5 seconds after detaching the faceplate.

\* Only for illustration purpose.

### To

### On the faceplate

Turn on the power

Press **SRC**.  
• Press and hold to turn off the power.

Adjust the volume

Turn the volume knob.  
Press the volume knob to mute the sound or pause playback.  
• Press again to cancel. The volume level returns to the previous level before muting or pause.

Select a source

• Press **SRC** repeatedly.  
• Press **SRC**, then turn the volume knob within 2 seconds.

Change the display information

Press **INFO** repeatedly. (Page 30, 31)

## Basics

### Remote control (RM-RK52)

Remote sensor  
(Do not expose to bright sunlight.)

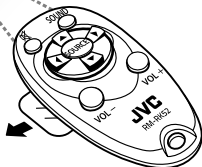

Pull out the insulation sheet  
when using for the first time.

#### How to replace the battery

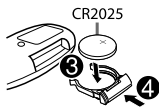
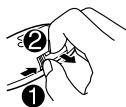

To	On the remote control
Adjust the volume	Press VOL + or VOL - . <ul style="list-style-type: none"><li>Press and hold VOL + to continuously increase the volume to 15.</li></ul> Press  to mute the sound or pause playback. <ul style="list-style-type: none"><li>Press again to cancel. The volume level returns to the previous level before muting or pause.</li></ul>
Select a source	Press SOURCE repeatedly.

## Getting Started

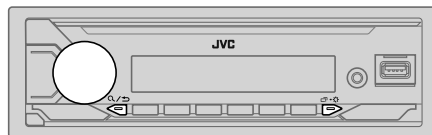

### 1 Cancel the demonstration

When you turn on the power for the first time (or [FACTORY RESET] is set to [YES], see page 6), the display shows: "CANCEL DEMO" → "PRESS" → "VOLUME KNOB"

- 1 Press the volume knob.  
[YES] is selected for the initial setup.
- 2 Press the volume knob again.  
"DEMO OFF" appears.

### 2 Set the clock and date

- 1 Press and hold · .
- 2 Turn the volume knob to select [CLOCK], then press the knob.

#### To adjust the clock

- 3 Turn the volume knob to select [CLOCK ADJUST], then press the knob.
- 4 Turn the volume knob to make the settings, then press the knob.  
Set the time in the order of "Hour" → "Minute".
- 5 Turn the volume knob to select [CLOCK FORMAT], then press the knob.
- 6 Turn the volume knob to select [12H] or [24H], then press the knob.

#### To set the date

- 7 Turn the volume knob to select [DATE SET], then press the knob.
- 8 Turn the volume knob to make the settings, then press the knob.  
Set the date in the order of "Day" → "Month" → "Year".

## Getting Started

9 Press to exit.

To return to the previous setting item, press .

### 3 Set the basic settings

- 1 Press and hold .
- 2 Turn the volume knob to select an item (see the following table), then press the knob.
- 3 Repeat step 2 until the desired item is selected or activated.
- 4 Press to exit.

To return to the previous setting item, press .

Default: **[XX]**

[SYSTEM]	
[KEY BEEP]	(Not applicable when 3-way crossover is selected.) (Page 22) <b>[ON]</b> : Activates the keypress tone. ; <b>[OFF]</b> : Deactivates.
[SOURCE SELECT]	
[AM SRC]*	<b>[ON]</b> : Enables AM in source selection. ; <b>[OFF]</b> : Disables. (Page 7)
[SW1 SRC]*	<b>[ON]</b> : Enables SW1 in source selection. ; <b>[OFF]</b> : Disables. (Page 7)
[SW2 SRC]*	<b>[ON]</b> : Enables SW2 in source selection. ; <b>[OFF]</b> : Disables. (Page 7)
[SPOTIFY SRC]*	<b>[ON]</b> : Enables SPOTIFY/SPOTIFY BT in source selection. ; <b>[OFF]</b> : Disables. (Page 11)
[BT AUDIO SRC]*	<b>[ON]</b> : Enables BT AUDIO in source selection. ; <b>[OFF]</b> : Disables. (Page 20)
[BUILT-IN AUX]*	<b>[ON]</b> : Enables AUX in source selection. ; <b>[OFF]</b> : Disables. (Page 11)

\* Not displayed when the corresponding source is selected.

### [F/W UPDATE]

#### [UPDATE SYSTEM]

[F/W UP xxxx] **[YES]**: Starts upgrading the firmware. ; **[NO]**: Cancels (upgrading is not activated).  
For details on how to update the firmware, visit  
<<http://www.jvc.net/cs/car/>>.

[FACTORY RESET] **[YES]**: Resets the settings to default (except the stored station). ; **[NO]**: Cancels.

### [CLOCK]

[TIME SYNC] **[ON]**: The clock time is automatically set using the Clock Time (CT) data in FM Radio Data System signal. ; **[OFF]**: Cancels.

[CLOCK DISPLAY] **[ON]**: The clock time is shown on the display even when the unit is turned off. ; **[OFF]**: Cancels.

[ENGLISH] Select the display language for menu and music information if applicable.  
By default, **[ENGLISH]** is selected.

### [ESPAÑOL]

[DEMO MODE] **[ON]**: Activates the display demonstration automatically if no operation is done for about 15 seconds. ; **[OFF]**: Deactivates.

# Radio

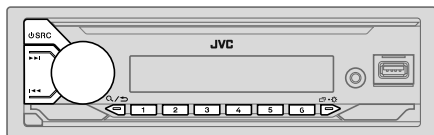

The unit switches to FM alarm automatically when receiving an alarm signal from FM broadcast.

## Search for a station

- 1 Press **SRC** repeatedly to select FM, AM, SW1 or SW2.
- 2 Press **◀/▶** (or press **◀/▶** on the remote control) to search for a station automatically.  
(or)  
Press and hold **◀/▶** (or press and hold **◀/▶** on the remote control) until "M" flashes, then press repeatedly to search for a station manually.

## Settings in memory

You can store up to 18 stations for FM and 6 stations for AM/SW1/SW2.

### Store a station

While listening to a station...

Press and hold one of the number buttons (1 to 6).

(or)

- 1 Press and hold the volume knob until "PRESET MODE" flashes.
- 2 Turn the volume knob to select a preset number, then press the knob. "MEMORY" appears once the station is stored.

### Select a stored station

Press one of the number buttons (1 to 6).

(or)

- 1 Press **Q/↵**.
- 2 Turn the volume knob to select a preset number, then press the knob.

## Other settings

- 1 Press and hold **☑/☒**.
- 2 Turn the volume knob to select an item (see the following table), then press the knob.
- 3 Repeat step 2 until the desired item is selected/activated or follow the instructions stated on the selected item.
- 4 Press **☑/☒** to exit.

To return to the previous setting item, press **Q/↵**.

Default: **[XX]**

### [TUNER SETTING]

#### [RADIO TIMER]

(For KD-X472BT)

Turns on the radio at a specific time regardless of the current source.

- 1 **[ONCE]/[DAILY]/[WEEKLY]/[OFF]**: Select how often the timer will be turned on.
- 2 **[FM]/[AM]/[SW1]/[SW2]**: Select the source.
- 3 **[01] to [18]** (for FM)/**[01] to [06]** (for AM/SW1/SW2): Select the preset station.
- 4 Set the activation day\*1 and time.  
"☑" indicator lights up when complete.

Radio Timer will not activate for the following cases.

- The unit is turned off.
- **[OFF]** is selected for **[AM SRC]/[SW1 SRC]/[SW2 SRC]** in **[SOURCE SELECT]** after Radio Timer for AM/SW1/SW2 is selected.  
(Page 6)

## Radio

[SSM]	[SSM 01–06]/[SSM 07–12]/[SSM 13–18]: Automatically presets up to 18 stations for FM. "SSM" stops flashing when the first 6 stations are stored. Select [SSM 07–12]/[SSM 13–18] to store the following 12 stations.
[LOCAL SEEK]	[ON]: Searches only AM/SW1/SW2 stations with good reception. ; [OFF]: Cancels. • Settings made are applicable only to the selected source/station. Once you change the source/station, you need to make the settings again.
[IF BAND]	[AUTO]: Increases the tuner selectivity to reduce interference noises from adjacent FM stations. (Stereo effect may be lost.) ; [WIDE]: Subjects to interference noises from adjacent FM stations, but sound quality will not be degraded and the stereo effect will remain.
[MONO SET]	[ON]: Improves the FM reception, but the stereo effect will be lost. ; [OFF]: Cancels.
[NEWS SET]*2	[ON]: The unit will temporarily switch to News Programme if available. ; [OFF]: Cancels.
[REGIONAL]*2	[ON]: Switches to another station only in the specific region using the "AF" control. ; [OFF]: Cancels.
[AF SET]*2	[ON]: Automatically searches for another station broadcasting the same program in the same Radio Data System network with better reception when the current reception is poor. ; [OFF]: Cancels.
[TI]	[ON]: Allows the unit to temporarily switch to Traffic Information if available ("TI" indicator lights up) while listening to all sources except in AM/SW1/SW2. ; [OFF]: Cancels.
[PTY SEARCH]*2	Select a PTY code (see the following "PTY code"). If there is a station broadcasting a program of the same PTY code as you have selected, that station is tuned in.

### PTY code

[NEWS], [AFFAIRS], [INFO], [SPORT], [EDUCATE], [DRAMA], [CULTURE], [SCIENCE], [VARIED], [POP M] (music), [ROCK M] (music), [EASY M] (music), [LIGHT M] (music), [CLASSICS], [OTHER M] (music), [WEATHER], [FINANCE], [CHILDREN], [SOCIAL], [RELIGION], [PHONE IN], [TRAVEL], [LEISURE], [JAZZ], [COUNTRY], [NATION M] (music), [OLDIES], [FOLK M] (music), [DOCUMENT]

\*1 Selectable only when [ONCE] or [WEEKLY] is selected in step 1.

\*2 Only for FM source.



# USB/iPod

## Connect a USB device

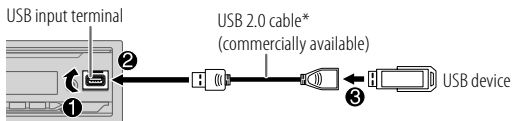

The source changes to USB automatically and playback starts.

\* Do not leave the cable inside the car when not in use.

## Connect an iPod/iPhone (for KD-X472BT)

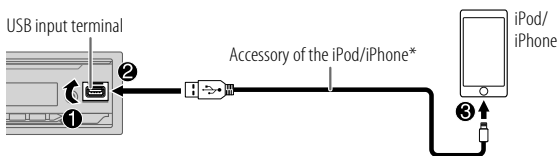

The source changes to iPod USB automatically and playback starts.

• You can also connect iPod/iPhone via Bluetooth. (Page 14)

\* Do not leave the cable inside the car when not in use.

## Basic operations

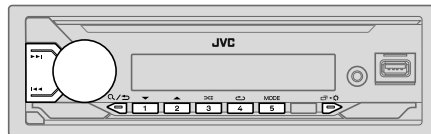

### Selectable source:

- KD-X472BT: USB/iPod USB or iPod BT
- KD-X272BT: USB

To	On the faceplate	On the remote control
Reverse/ Fast-forward	Press and hold <b>◀◀ / ▶▶</b> .	Press and hold <b>◀ / ▶</b> .
Select a file	Press <b>◀◀ / ▶▶</b> .	Press <b>◀ / ▶</b> .
Select a folder*1	Press <b>2 ▲ / 1 ▼</b> .	Press <b>▲ / ▼</b> .
Repeat play*2	Press <b>4 ↺</b> repeatedly. [TRACK REPEAT]/[FOLDER REPEAT]/[ALL REPEAT]: MP3/WMA/AAC/WAV/FLAC file [REPEAT ONE]/[REPEAT ALL]/[REPEAT OFF]: iPod	
Random play*2	Press <b>3 ↻</b> repeatedly. [FOLDER RANDOM]/[ALL RANDOM]/[RANDOM OFF]: MP3/WMA/AAC/WAV/FLAC file [SHUFFLE OFF]/[SHUFFLE ON]: iPod	

\*1 This does not work for iPod.

\*2 For iPod: Applicable only when [HEAD MODE] is selected. (Page 10)

## USB/iPod

### Select music drive

While in USB source, press **5MODE** repeatedly.

Stored songs in the following drive will be played back.

- Selected internal or external memory of a smartphone (Mass Storage Class).
- Selected drive of a multiple drive device.

### Select control mode

While in iPod USB source (or iPod BT source), press **5MODE** repeatedly.

**[HEAD MODE]:** Control iPod/iPhone from this unit.

**[IPHONE MODE]:** Control iPod/iPhone using the iPod/iPhone itself. However, you can still perform play/pause, file skip, fast-forward or fast-reverse from this unit.

### Select a file to play

#### ■ From a folder or list

- For iPod, applicable only when **[HEAD MODE]** is selected.

- 1 Press **Q/↵**.
- 2 Turn the volume knob to select a folder/list, then press the knob.
- 3 Turn the volume knob to select a file, then press the knob.  
Selected file starts playing.

#### ■ Quick search (applicable only for USB source)

If you have many files, you can search through them quickly.

- 1 Press **Q/↵**.
- 2 Turn the volume knob to select a folder/list, then press the knob.
- 3 Turn the volume knob quickly to browse through the list quickly.
- 4 Turn the volume knob to select a file, then press the knob.  
Selected file starts playing.

#### ■ Alphabet search (applicable only for iPod USB source and iPod BT source)

You can search for a file according to the first character.

- For iPod, applicable only when **[HEAD MODE]** is selected.

- 1 Press **Q/↵**.
- 2 Turn the volume knob to select a list, then press the knob.
- 3 Press **2 ▲ / 1 ▼** or turn the volume knob quickly to select the desired character (A to Z, 0 to 9, OTHERS).  
Select "OTHERS" if the first character is other than A to Z, 0 to 9.
- 4 Press the volume knob to start searching.  
Files with the characters you searched for or with similar characters (alphabetical order) will be displayed.
- 5 Turn the volume knob to select a file, then press the knob.  
Selected file starts playing.

- To return to the previous setting item, press **Q/↵**.
- To cancel, press and hold **Q/↵**.

# AUX

You can listen to music from a portable audio player via the auxiliary input jack.

## Preparation:

Select [ON] for [BUILT-IN AUX] in [SOURCE SELECT]. (Page 6)

## Start listening

- 1 Connect a portable audio player (commercially available).

3.5 mm stereo mini plug with "L" shaped connector (commercially available)

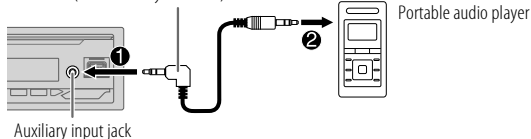

- 2 Press  $\odot$  SRC repeatedly to select AUX.
- 3 Turn on the portable audio player and start playback.



Use a 3-core plug head stereo mini plug for optimum audio output.

# Spotify

You can listen to Spotify on the following device:

- KD-X472BT: iPhone/iPod touch (via Bluetooth or via USB input terminal) or Android device (via Bluetooth)
- KD-X272BT: Android device (via Bluetooth)

## Preparation:

- Install the latest version of the Spotify application on your device (iPhone/iPod touch or Android device), then create an account and log in to Spotify.
- Select [ON] for [SPOTIFY SRC] in [SOURCE SELECT]. (Page 6)

## Start listening

- 1 Start up the Spotify application on your device.
- 2 Connect your device to the USB input terminal.

KD-X472BT:

USB input terminal

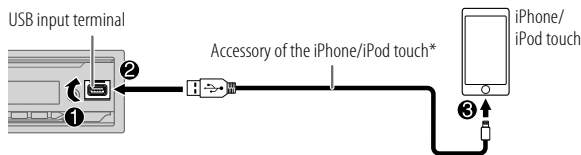

You can also connect the iPhone/iPod touch or Android device via Bluetooth. (Page 14)

- Make sure the USB input terminal is not connected to any device when you connect via Bluetooth.
- 3 Press  $\odot$  SRC repeatedly to select SPOTIFY (for iPhone/iPod touch) or SPOTIFY BT (for Android device).  
Broadcast starts automatically

\* Do not leave the cable inside the car when not in use.

## Spotify

To	On the faceplate	On the remote control
Play back/pause	Press the volume knob.	Press
Skip a track	Press *1 / .	Press *1 / .
Select thumbs up or thumbs down*2	Press 2  / 1 .	Press  / .
Start radio	Press and hold 5.	( Not available )
Repeat play*3	Press 4  repeatedly. [ALL REPEAT], [ONE REPEAT]*1, [REPEAT OFF]	( Not available )
Random play*3	Press 3  repeatedly*1. [ALL RANDOM], [RANDOM OFF]	( Not available )

\*1 Available for premium account users only.

\*2 This feature is available for tracks in Radio only. If thumbs down is selected, the current track is skipped.

\*3 Available for tracks in Playlists only.

### Save favorite song information

While listening to the Radio on Spotify...

#### Press and hold the volume knob.

"SAVED" appears and the information is stored to "Your Music" or "Your Library" on your Spotify account.

To unsave, repeat the same procedure.

"REMOVED" appears and the information is removed from "Your Music" or "Your Library" on your Spotify account.

### Search for a song or station

- 1 Press / .
- 2 Turn the volume knob to select a list type, then press the knob.  
The list types displayed differ depending on the information sent from Spotify.
- 3 Turn the volume knob to select the desired song or station, then press the knob.  
You can browse through the list quickly by turning the volume knob quickly.

To cancel, press and hold / .

# Using Other Applications

## JVC Remote application

You can control the JVC car receiver from the following device using JVC Remote application.

- KD-X472BT: iPhone/iPod touch (via Bluetooth or via USB input terminal) or Android device (via Bluetooth)
- KD-X272BT: Android device (via Bluetooth)

For more information, visit <<http://www.jvc.net/cs/car/>>.



### Preparation:



Install the latest version of JVC Remote application on your device before connecting.



### Start using JVC Remote application

- 1 Start up the JVC Remote application on your device.
- 2 Connect your device.
  - For Android device:  
Pair the Android device with this unit via Bluetooth. (Page 14)
  - For iPhone/iPod touch:  
Connect iPhone/iPod touch to the USB input terminal. (Page 9) (or)  
Pair the iPhone/iPod touch with this unit via Bluetooth. (Page 14) (Make sure the USB input terminal is not connected to any device.)
- 3 Select the device to use from the menu.  
See the following "Settings to use JVC Remote application".  
For KD-X472BT: By default, [ANDROID] is selected. To use iPhone/iPod touch, select [YES] for [IOS].

### Settings to use JVC Remote application

- 1 Press and hold   .
- 2 Turn the volume knob to select an item (see the following table), then press the knob.

- 3 Repeat step 2 until the desired item is selected or activated.
- 4 Press   to exit.

To return to the previous setting item, press  .

Default: [XX]

[REMOTE APP]	
[SELECT]	(For KD-X472BT) Selects the device ([IOS] or [ANDROID]) to use the application.
[IOS]	[YES]: Selects iPhone/iPod touch to use the application via Bluetooth or connected via USB input terminal. ; [NO]: Cancels. If [IOS] is selected, select iPod BT source (or iPod USB source if your iPhone/iPod touch is connected via USB input terminal) to activate the application. <ul style="list-style-type: none"><li>• The connectivity of the application will be interrupted or disconnected if:<ul style="list-style-type: none"><li>– You change from iPod BT source to any playback source connected via the USB input terminal.</li><li>– You change from iPod USB source to iPod BT source.</li></ul></li></ul>
[ANDROID]	[YES]: Selects Android device to use the application via Bluetooth. ; [NO]: Cancels.
[ANDROID LIST]	Selects the Android device to use from the list. <ul style="list-style-type: none"><li>• For KD-X472BT: Displayed only when [ANDROID] of [SELECT] is set to [YES].</li></ul>
[STATUS]	Shows the status of the selected device. [IOS CONNECTED]: You are able to use the application using the iPhone/iPod touch connected via Bluetooth or USB input terminal. [IOS NOT CONNECTED]: No iOS device is connected to use the application. [ANDROID CONNECTED]: You are able to use the application using the Android device connected via Bluetooth. [ANDROID NOT CONNECTED]: No Android device is connected to use the application.

# Bluetooth®

- Depending on the Bluetooth version, operating system and the firmware version of your mobile phone, Bluetooth features may not work with this unit.
- Be sure to turn on the Bluetooth function of the device to make the following operations.
- Signal conditions vary depending on the surroundings.

## Bluetooth — Connection

### Supported Bluetooth profiles

- Hands-Free Profile (HFP)
- Advanced Audio Distribution Profile (A2DP)
- Audio/Video Remote Control Profile (AVRCP)
- Serial Port Profile (SPP)
- Phonebook Access Profile (PBAP)

### Supported Bluetooth codecs

- Sub Band Codec (SBC)
- Advanced Audio Coding (AAC)

## Connect the microphone

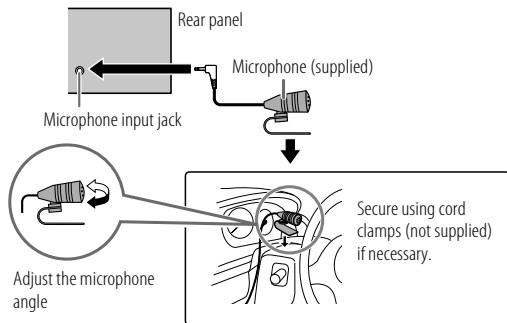

## Pair and connect a Bluetooth device for the first time

- 1 Press **⏻ SRC** to turn on the unit.
- 2 Search and select the name of your receiver (“KD-X472BT”/ “KD-X272BT”) on the Bluetooth device.  
“BT PAIRING” flashes on the display.
  - For some Bluetooth devices, you may need to enter the Personal Identification Number (PIN) code immediately after searching.
- 3 Perform (A) or (B) depending on what appears on the display.  
For some Bluetooth devices, pairing sequence may vary from the steps described below.
  - (A) “Device Name” → “XXXXXX” → “VOL – YES” → “BACK – NO”  
“XXXXXX” is a 6-digit passkey randomly generated during each pairing.
    - 1 Ensure that the passkeys appear on the unit and Bluetooth device are the same.
    - 2 Press the volume knob to confirm the passkey.
    - 3 Operate the Bluetooth device to confirm the passkey.
  - (B) “Device Name” → “VOL – YES” → “BACK – NO”
    - 1 Press the volume knob to start pairing.
    - 2
      - If “PAIRING” → “PIN 0000” scrolls on the display, enter the PIN code “0000” into the Bluetooth device.  
You can change to a desired PIN code before pairing. (Page 18)
      - If only “PAIRING” appears, operate the Bluetooth device to confirm pairing.

“PAIRING COMPLETED” appears when pairing is completed and **📶** will light up when the Bluetooth connection is established.

- KD-X472BT: **🔋** indicator lights up to show the strength of the battery of the connected device.  
See also [FORMAT] on page 28 for the battery and signal strength shown on the display.
- KD-X272BT: **📶 PHONE 1** and/or **📶 PHONE 2** indicator(s) light(s) up.

## Bluetooth®

- This unit supports Secure Simple Pairing (SSP).
- Up to five devices can be registered (paired) in total.
- Once the pairing is completed, the Bluetooth device will remain registered in the unit even if you reset the unit. To delete the paired device, see [DEVICE DELETE] on page 18.
- A maximum of two Bluetooth phones and one Bluetooth audio device can be connected at any time. To connect or disconnect the registered device, see [PHONE SELECT] or [AUDIO SELECT] in [BT MODE]. (Page 18)  
However, while in BT AUDIO source, you can connect to five Bluetooth audio devices and switch between these five devices. (Page 20)
- Some Bluetooth devices may not automatically connect to the unit after pairing. Connect the device to the unit manually.
- When the battery of the connected Bluetooth device runs low, "Device Name" → "LOW BATTERY" appears.
- Refer to the instruction manual of the Bluetooth device for more information.

### Auto Pairing (for KD-X472BT)

When you connect iPhone/iPod touch to the USB input terminal, pairing request (via Bluetooth) is automatically activated if [AUTO PAIRING] is set to [ON]. (Page 18)

Press the volume knob to pair once you have confirmed the device name.

## Bluetooth — Mobile phone

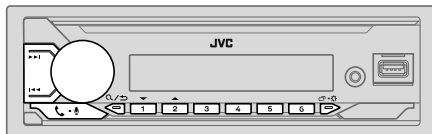

### Receive a call

When there is an incoming call:

- KD-X472BT:  
The buttons will blink in the color you have selected in [RING COLOR]. (Page 17)
- KD-X272BT:  
The buttons will blink in the blinking pattern you have selected in [RING ILLUMI]. (Page 17)
- The unit answers the call automatically if [AUTO ANSWER] is set to a selected time. (Page 17)

During a call:

- KD-X472BT:  
The buttons stop blinking and illuminate in the color you have selected in [RING COLOR]. (Page 17)
- KD-X272BT:  
The buttons stop blinking.
- If you turn off the unit or detach the faceplate, Bluetooth is disconnected.

## Bluetooth®

The following operations may differ or be unavailable depending on the connected phone.

To	On the faceplate	On the remote control
First incoming call...		
Answer a call	Press  -  or the volume knob.	Press  /  /  / .
Reject a call	Press and hold  -  or the volume knob.	Press and hold  /  /  / .
End a call	Press and hold  -  or the volume knob.	Press and hold  /  /  / .
While talking on the first incoming call...		
Answer another incoming call and hold the current call	Press  -  or the volume knob.	( Not available )
Reject another incoming call	Press and hold  -  or the volume knob.	( Not available )
While having two active calls...		
End current call and activate held call	Press and hold  -  or the volume knob.	Press and hold  /  /  / .
Swap between the current call and held call	Press  - .	( Not available )
Adjust the phone volume*1 [00] to [35] (Default: [15])	Turn the volume knob during a call.	Press VOL +*2 or VOL - during a call.
Switch between hands-free and private talk modes*3	Press  /  during a call.	( Not available )

\*1 This adjustment will not affect the volume of the other sources.

\*2 Press and hold VOL + to continuously increase the volume to 15.

\*3 Operations may vary according to the connected Bluetooth device.

### ■ Improve the voice quality

While talking on the phone...

- 1 Press and hold - .
- 2 Turn the volume knob to select an item (see the following table), then press the knob.
- 3 Repeat step 2 until the desired item is selected or activated.
- 4 Press - to exit.

To return to the previous setting item, press / .

Default: [XX]

[MIC GAIN]	[LEVEL -10] to [LEVEL +10] ([LEVEL -04]): The sensitivity of the microphone increases as the number increases.
[NR LEVEL]	[LEVEL -05] to [LEVEL +05] ([LEVEL 00]): Adjust the noise reduction level until the least noise is being heard during a phone conversation.
[ECHO CANCEL]	[LEVEL -05] to [LEVEL +05] ([LEVEL 00]): Adjust the echo cancellation delay time until the least echo is being heard during a phone conversation.

### ■ Make the settings for receiving a call

- 1 Press - to enter Bluetooth mode.
- 2 Turn the volume knob to select an item (page 17), then press the knob.
- 3 Repeat step 2 until the desired item is selected or activated.

To return to the previous setting item, press / .



Default: [XX]

[SETTINGS]	
[AUTO ANSWER]	[01 SEC] to [30 SEC]: Answers an incoming call automatically in the selected time (in seconds).; [OFF]: Cancels.
[RING COLOR]	(For KD-X472BT) [COLOR 01] to [COLOR 49] ([COLOR 08]): Selects the illumination color for the buttons as notification when there is an incoming call and during a call.; [OFF]: Cancels.
[RING ILLUMI]	(For KD-X272BT) [BLINK 01] to [BLINK 05] ([BLINK 02]): Selects the blinking pattern for the buttons as notification when there is an incoming call.; [OFF]: Cancels.

## Make a call

You can make a call from the call history, phonebook, or dialing the number. Call by voice is also possible if your mobile phone has the feature.

- Press - to enter Bluetooth mode.  
“(First device name)” appears.
  - If two Bluetooth phones are connected, press - again to switch to the other phone.  
“(Second device name)” appears.
- Turn the volume knob to select an item (see the following table), then press the knob.
- Repeat step 2 until the desired item is selected/activated or follow the instructions stated on the selected item.

To return to the previous setting item, press / .

[RECENT CALL]	(Applicable only if the phone supports PBAP.) <ol style="list-style-type: none"> <li>Press the volume knob to select a name or a phone number.           <ul style="list-style-type: none"> <li>“&lt;” indicates call received, “&gt;” indicates call made, “M” indicates call missed.</li> <li>“NO HISTORY” appears if there is no recorded call history or call number.</li> </ul> </li> <li>Press the volume knob to call.</li> </ol>
[PHONEBOOK]	(Applicable only if the phone supports PBAP.) <ol style="list-style-type: none"> <li>Press 2  / 1  to select the desired letter (A to Z, 0 to 9, and OTHERS).           <ul style="list-style-type: none"> <li>“OTHERS” appears if the first character is other than A to Z, 0 to 9.</li> </ul> </li> <li>Turn the volume knob to select a name, then press the knob.</li> <li>Turn the volume knob to select a phone number, then press the knob to call.           <ul style="list-style-type: none"> <li>For using phonebook with this unit, make sure to allow access to or transfer from your smartphone. Depending on the connected phone, the process may be different.</li> <li>This unit can display only non-accent letters. (Accent letters such as “ú” are shown as “u.”)</li> </ul> </li> </ol>
[DIAL NUMBER]	<ol style="list-style-type: none"> <li>Turn the volume knob to select a number (0 to 9) or character (*, #, +).</li> <li>Press  /  to move the entry position. Repeat step 1 and step 2 until you finish entering the phone number.</li> <li>Press the volume knob to call.</li> </ol>
[VOICE]	Speak the name of the contact you want to call or the voice command to control the phone functions. (See also the following “Make a call using voice recognition.”)

## Make a call using voice recognition

- Press and hold - to activate the voice recognition of the connected phone.
- Speak the name of the contact you want to call or the voice command to control the phone functions.
  - Supported Voice Recognition features vary for each phone. Refer to the instruction manual of the connected phone for details.

## Bluetooth®

### Store a contact in memory

You can store up to 6 contacts into the number buttons (1 to 6).

- 1 Press to enter Bluetooth mode.
- 2 Turn the volume knob to select [RECENT CALL], [PHONEBOOK] or [DIAL NUMBER], then press the knob.
- 3 Turn the volume knob to select a contact or enter a phone number.  
If a contact is selected, press the volume knob to show the phone number.
- 4 Press and hold one of the number buttons (1 to 6).  
"MEMORY P(selected preset number)" appears when the contact is stored.

To erase a contact from the preset memory, select [DIAL NUMBER] in step 2, store a blank number in step 3 and proceed to step 4.

### Make a call to a registered number

- 1 Press to enter Bluetooth mode.
- 2 Press one of the number buttons (1 to 6).
- 3 Press the volume knob to call.  
"NO PRESET" appears if there is no contact stored.

### Bluetooth mode settings

- 1 Press and hold to enter Bluetooth mode.
- 2 Turn the volume knob to select an item (see the following table), then press the knob.
- 3 Repeat step 2 until the desired item is selected/activated or follow the instructions stated on the selected item.
- 4 Press to exit.

To return to the previous setting item, press .

Default: [XX]

#### [BT MODE]

[PHONE SELECT] Selects the phone or audio device to connect or disconnect.  
"✳" appears in front of the device name when connected.

[AUDIO SELECT] "▷" appears in front of the current playback audio device.  
• You can connect a maximum of two Bluetooth phones and one Bluetooth audio device at a time.

[DEVICE DELETE] 1 Turn the volume knob to select a device to delete, then press the knob.  
2 Turn the volume knob to select [YES] or [NO], then press the knob.

[PIN CODE EDIT] (0000) Changes the PIN code (up to 6 digits).  
1 Turn the volume knob to select a number.  
2 Press to move the entry position.  
Repeat step 1 and step 2 until you finish entering the PIN code.  
3 Press the volume knob to confirm.

[RECONNECT] [ON]: The unit is automatically reconnect when the last connected Bluetooth device is within the connectable range. ; [OFF]: Cancels.

[AUTO PAIRING] (For KD-X472BT)  
[ON]: The unit is automatically paired with the supported Bluetooth device (iPhone/iPod touch) when it is connected through USB input terminal. Depending on the operating system of the connected device, this function may not work. ; [OFF]: Cancels.

[INITIALIZE] [YES]: Initializes all the Bluetooth settings (including stored pairing, phonebook, and etc.). ; [NO]: Cancels.

[INFORMATION] [MY BT NAME]: Displays the name of your receiver ("KD-X472BT" / "KD-X272BT"). ;  
[MY ADDRESS]: Shows address of this unit.

## Bluetooth®

### Bluetooth compatibility check mode

You can check the connectivity of the supported profile between the Bluetooth device and the unit.

- Make sure there is no Bluetooth device paired.

**1 Press and hold**  .

"BLUETOOTH" ↔ "CHECK MODE" appears. "SEARCH NOW USING PHONE" → "PIN IS 0000" scrolls on the display.

**2 Search and select the name of your receiver ("KD-X472BT"/**

"KD-X272BT") on the Bluetooth device within 3 minutes.

**3 Perform (A), (B) or (C) depending on what appears on the display.**

**(A) "PAIRING" → "XXXXXX" (6-digit passkey):** Ensure that the same passkey appears on the unit and Bluetooth device, then operate the Bluetooth device to confirm the passkey.

**(B) "PAIRING" → "PIN IS 0000":** Enter "0000" on the Bluetooth device.

**(C) "PAIRING":** Operate the Bluetooth device to confirm pairing.

After pairing is done successfully, "PAIRING OK" → "Device Name" appears and Bluetooth compatibility check starts.

If "CONNECT NOW USING PHONE" appears, operate the Bluetooth device to allow phonebook access to continue.

"TESTING" flashes on the display.

### The connectivity result flashes on the display.

"PAIRING OK" and/or "HANDS-FREE OK"\*1 and/or "AUD.STREAM OK"\*2 and/or "PBAP OK"\*3: Compatible

\*1 Compatible with Hands-Free Profile (HFP)

\*2 Compatible with Advanced Audio Distribution Profile (A2DP)

\*3 Compatible with Phonebook Access profile (PBAP)

After 30 seconds, "PAIRING DELETED" appears to indicate that pairing has been deleted, and the unit exits check mode.

- To cancel, press and hold  SRC to turn off the power, then turn on the power again.

## Bluetooth®

### Bluetooth — Audio

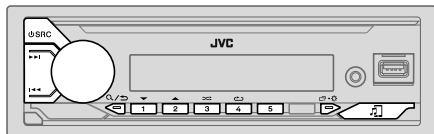

While in BT AUDIO source, you can connect to five Bluetooth audio devices and switch between these five devices.

#### Listen to the audio player via Bluetooth

- 1 Press **SRC** repeatedly to select BT AUDIO (or press SOURCE on the remote control).
  - Pressing **BT** enters BT AUDIO directly.
- 2 Operate the audio player via Bluetooth to start playback.

To	On the faceplate	On the remote control
Play back/pause	Press the volume knob.	Press <b>⏮</b> .
Select group or folder	Press <b>2▲</b> / <b>1▼</b> .	Press <b>▲</b> / <b>▼</b> .
Reverse skip/ Forward skip	Press <b>⏮</b> / <b>⏭</b> .	Press <b>◀</b> / <b>▶</b> .
Reverse/Fast-forward	Press and hold <b>⏮</b> / <b>⏭</b> .	Press and hold <b>◀</b> / <b>▶</b> .

To	On the faceplate	On the remote control
Repeat play	Press <b>4↺</b> repeatedly. [TRACK REPEAT], [ALL REPEAT], [GROUP REPEAT]*1, [REPEAT OFF]	( Not available )
Random play	Press <b>3↻</b> repeatedly. [GROUP RANDOM]*1, [ALL RANDOM], [RANDOM OFF]	( Not available )
Select a file from a folder/list	Refer to “Select a file to play” on page 10.	( Not available )
Switch between connected Bluetooth audio devices	Press <b>5</b> . *2	( Not available )

\*1 Depending on the connected device, some devices may not support this feature.

\*2 Pressing the “Play” key on the connected device itself also causes switching of sound output from the device.

Operations and display indications may differ according to their availability on the connected device.

#### Listen to iPod/iPhone via Bluetooth (for KD-X472BT)

You can listen to the songs on the iPod/iPhone via Bluetooth on this unit.

Press **SRC** repeatedly to select iPod BT.

- You can operate the iPod/iPhone in the same way as iPod/iPhone via USB input terminal. (Page 9)
- If you plug in an iPod/iPhone to the USB input terminal while listening to iPod BT source, the source automatically changes to iPod USB source. Press **SRC** to select iPod BT source if the device is still connected via Bluetooth.

# Audio Settings

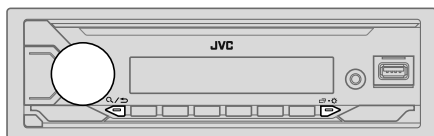

- 1 Press and hold .
- 2 Turn the volume knob to select an item (see the following table), then press the knob.
- 3 Repeat step 2 until the desired item is selected/activated or follow the instructions stated on the selected item.
- 4 Press to exit.

To return to the previous setting item, press .

Default: [XX]

[EQ SETTING]	
[PRESET EQ]	<p>Selects a preset equalizer suitable to the music genre.</p> <ul style="list-style-type: none"> <li>• Select [USER] to use the settings made in [EASY EQ] or [PRO EQ].</li> </ul> <p>[FLAT]/[DRVN 3]/[DRVN 2]/[DRVN 1]/[HARD ROCK]/[HIP HOP]/[JAZZ]/[POP]/[R&amp;B]/[USER]/[CLASSICAL]</p> <p>Drive equalizer ([DRVN 3]/[DRVN 2]/[DRVN 1]) boosts specific frequencies in the audio signal to reduce the noise heard from outside the car or running noise of the tyres.</p>
[EASY EQ]	<p>Adjusts your own sound settings.</p> <ul style="list-style-type: none"> <li>• The settings are stored to [USER] in [PRESET EQ].</li> <li>• The settings made may affect the current settings of [PRO EQ].</li> </ul> <p>[SUB.W SP]*1*2: [00] to [+06] (Default: [+03])</p> <p>[SUB.W]*1*3: [-50] to [+10] [00]</p> <p>[BASS]: [LVL-09] to [LVL+09] [LVL+01]</p> <p>[MID]: [LVL-09] to [LVL+09] [LVL-06]</p> <p>[TRE]: [LVL-09] to [LVL+09] [LVL+03]</p>

- [PRO EQ] Adjusts your own sound settings for each source.
- The settings are stored to [USER] in [PRESET EQ].
  - The settings made may affect the current settings of [EASY EQ].

## [62.5HZ]

[LEVEL -09] to [LEVEL +09] ([LEVEL +05]): Adjusts the level to memorize for each source. (Before making an adjustment, select the source you want to adjust.)

[ON]: Turns on the extended bass. ; [OFF]: Cancels.

[100HZ]/[160HZ]/[250HZ]/[400HZ]/[630HZ]/[1KHZ]/[1.6KHZ]/[2.5KHZ]/[4KHZ]/[6.3KHZ]/[10KHZ]/[16KHZ]

[LEVEL -09] to [LEVEL +09]: Adjusts the level to memorize for each source. (Before making an adjustment, select the source you want to adjust.)

(Default: [LEVEL +01]/[LEVEL 00]/[LEVEL -01]/[LEVEL -02]/[LEVEL -03]/[LEVEL -06]/[LEVEL -03]/[LEVEL -02]/[LEVEL -04]/[LEVEL +04]/[LEVEL +03]/[LEVEL +07])

[Q FACTOR] [1.35]/[1.50]/[2.00]: Adjust the quality factor.

## [AUDIO CONTROL]

[BASS BOOST] [LEVEL +01] to [LEVEL +05]: Selects your preferred bass boost level. ; [OFF]: Cancels.

[LOUDNESS] [LEVEL 01]/[LEVEL 02]: Boosts low or high frequencies to produce a well-balanced sound at low volume. ; [OFF]: Cancels.

[SUB.W LEVEL]\*1 [SPK-OUT]\*2 (Not applicable when 3-way crossover is selected.) [SUB.W 00] to [SUB.W +06] ([SUB.W +03]): Adjusts the output level of the subwoofer connected via speaker lead. (Page 35)

[PRE-OUT]\*3 [SUB.W -50] to [SUB.W +10] ([SUB.W 00]): Adjusts the output level of the subwoofer connected to the lineout terminals (SW or REAR/SW) through an external amplifier. (Page 36)

## Audio Settings

[SUBWOOFER SET]*3	[ON]: Turns on the subwoofer output. ; [OFF]: Cancels.
[FADER]	(Not applicable when 3-way crossover is selected.) [POSITION R15] to [POSITION F15] ([POSITION 00]): Adjusts the front and rear speaker output balance.
[BALANCE]*4	[POSITION L15] to [POSITION R15] ([POSITION 00]): Adjusts the left and right speaker output balance.
[VOLUME ADJUST]	[LEVEL -15] to [LEVEL +06] ([LEVEL 00]): Presets the initial volume level of each source by comparing to the FM volume levels. (Before adjustment, select the source you want to adjust.)
[AMP GAIN]	[LOW POWER]: Limits the maximum volume level to 25. (Select if the maximum power of each speaker is less than 50 W to prevent damaging the speakers.) ; [HIGH POWER]: The maximum volume level is 35.
[SPK/PRE OUT]	(Not applicable when 3-way crossover is selected.) Depending on the speaker connection method, select the appropriate setting for the desired output. (See "Speaker output settings" on page 23.)
[SPEAKER SIZE]	Depending on the crossover type you have selected (see the following [X ' OVER TYPE]), 2-way crossover or 3-way crossover setting items will be shown. (See "Crossover settings" on page 24.)
[X ' OVER]	By default, 2-way crossover type is selected.
[DTA SETTINGS]	
[CAR SETTINGS]	For settings, see "Digital Time Alignment settings" on page 26.
[X ' OVER TYPE]	<b>Caution:</b> Adjusts the volume before changing the [X ' OVER TYPE] to avoid the sudden increase or decrease of the output level.
[2-WAY]	(Displayed only when [3-WAY] is selected.) [YES]: Selects two way crossover type. ; [NO]: Cancels.
[3-WAY]	(Displayed only when [2-WAY] is selected.) [YES]: Selects three way crossover type. ; [NO]: Cancels.

[SOUND EFFECT]	
[SPACE ENHANCE]	(Not applicable for FM/AM/SW1/SW2 source.) [SMALL]/[MEDIUM]/[LARGE]: Virtually enhances the sound space. ; [OFF]: Cancels.
[SND RESPONSE]	[LEVEL1]/[LEVEL2]/[LEVEL3]: Virtually makes the sound more realistic. ; [OFF]: Cancels.
[SOUND LIFT]	[LOW]/[MIDDLE]/[HIGH]: Virtually adjusts the sound position heard from the speakers. ; [OFF]: Cancels.
[VOL LINK EQ]	[ON]: Boosts the frequency to reduce the noise heard from outside the car or running noise of the tyres. ; [OFF]: Cancels.
[K2 TECHNOLOGY]	(Not applicable for FM/AM/SW1/SW2 source and AUX source.) [ON]: Improves the sound quality of compressed music. ; [OFF]: Cancels.

\*1 Displayed only when [SUBWOOFER SET] is set to [ON].

\*2 For 2-way crossover: Displayed only when [SPK/PRE OUT] is set to [SUB.W/SUB.W]. (Page 23)

\*3 For 2-way crossover: Displayed only when [SPK/PRE OUT] is set to [REAR/SUB.W] or [SUB.W/SUB.W]. (Page 23)

\*4 This adjustment will not affect the subwoofer output.

## Audio Settings

### Speaker output settings [SPK/PRE OUT]

(Applicable only if [X ' OVER TYPE] is set to [2-WAY]) (page 22)

Select the output setting for the speakers [SPK/PRE OUT], based on the speaker connection method.

### Connection via lineout terminals

For connections through an external amplifier (Page 36)

KD-X472BT:

Setting on [SPK/PRE OUT]	Audio signal through lineout terminal		
	FRONT	REAR	SW
[REAR/REAR] (default)	Front speakers output	Rear speakers output	Subwoofer output
[SUB.W/SUB.W]	Front speakers output	L (left): Subwoofer output R (right): (Mute)	Subwoofer output

KD-X272BT:

Setting on [SPK/PRE OUT]	Audio signal through lineout terminal
	REAR/SW
[REAR/REAR]	Rear speakers output
[REAR/SUB.W] (default)	Subwoofer output
[SUB.W/SUB.W]	Subwoofer output

### Connection via speaker leads

You can also connect the speakers without using an external amplifier but still being able to enjoy the subwoofer output with these settings. (Page 35)

Setting on [SPK/PRE OUT]	Audio signal through rear speaker lead	
	L (left)	R (right)
[REAR/REAR]	Rear speakers output	Rear speakers output
[REAR/SUB.W]*	Rear speakers output	Rear speakers output
[SUB.W/SUB.W]	Subwoofer output	(Mute)

If [SUB.W/SUB.W] is selected:

- [120HZ] is selected in [SUBWOOFER LPF] and [THROUGH] is not available. (Page 25)
- [POSITION R02] is selected in [FADER] and selectable range is [POSITION R15] to [POSITION 00]. (Page 22)

\* Except for KD-X472BT.

## Audio Settings

### Crossover settings

Below are the available setting items for 2-way crossover and 3-way crossover.

#### ▲ CAUTION

Select a crossover type according to how the speakers are connected. (Page 35, 36)

If you select a wrong type:

- The speakers may be damaged.
- The output sound level may be extremely high or low.

#### SPEAKER SIZE

Selects according to the connected speaker size for optimum performance.

- The frequency and slope settings are automatically set for the crossover of the selected speaker.
- If [NONE] is selected for the following speaker in [SPEAKER SIZE], the [X' OVER] setting of the selected speaker is not available.
  - 2-way crossover: [TWEETER] of [FRONT]/[REAR]/[SUBWOOFER]
  - 3-way crossover: [WOOFER]

#### X' OVER (crossover)

- [FRQ]/[F-HPF FRQ]/[R-HPF FRQ]/[SW LPF FRQ]/[HPF FRQ]/[LPF FRQ]: Adjusts the crossover frequency for the selected speakers (high pass filter or low pass filter).  
If [THROUGH] is selected, all signals are sent to the selected speakers.
- [SLOPE]/[F-HPF SLOPE]/[R-HPF SLOPE]/[SW LPF SLOPE]/[HPF SLOPE]/[LPF SLOPE]: Adjusts the crossover slope.  
Selectable only if a setting other than [THROUGH] is selected for the crossover frequency.
- [SW LPF PHASE]/[PHASE]: Selects the phase of the speaker output to be in line with the other speaker output.
- [GAIN LEFT]/[GAIN RIGHT]/[F-HPF GAIN]/[R-HPF GAIN]/[SW LPF GAIN]/[GAIN]: Adjusts the output volume of the selected speaker.

### 2-way crossover setting items

[SPEAKER SIZE]		
[FRONT]	[SIZE]	[8CM]/[10CM]/[12CM]/[13CM]/[16CM]/[17CM]/[18CM]/[4×6]/[5×7]/[6×8]/[6×9]/[7×10]
	[TWEETER]	[SMALL]/[MIDDLE]/[LARGE]/[NONE] (not connected)
[REAR]*1		[8CM]/[10CM]/[12CM]/[13CM]/[16CM]/[17CM]/[18CM]/[4×6]/[5×7]/[6×8]/[6×9]/[7×10]/[NONE] (not connected)
[SUBWOOFER]*2*3		[16CM]/[20CM]/[25CM]/[30CM]/[38CM OVER]/[NONE] (not connected)
[X' OVER]		
[TWEETER]	[FRQ]	[1KHZ]/[1.6KHZ]/[2.5KHZ]/[4KHZ]/[5KHZ]/[6.3KHZ]/[8KHZ]/[10KHZ]/[12.5KHZ]
	[GAIN LEFT]	[−08DB] to [00DB]
	[GAIN RIGHT]	[−08DB] to [00DB]
[FRONT HPF]	[F-HPF FRQ]	[30HZ]/[40HZ]/[50HZ]/[60HZ]/[70HZ]/[80HZ]/[90HZ]/[100HZ]/[120HZ]/[150HZ]/[180HZ]/[220HZ]/[250HZ]/[THROUGH]
	[F-HPF SLOPE]	[−06DB]/[−12DB]/[−18DB]/[−24DB]
	[F-HPF GAIN]	[−08DB] to [00DB]
[REAR HPF]*1	[R-HPF FRQ]	[30HZ]/[40HZ]/[50HZ]/[60HZ]/[70HZ]/[80HZ]/[90HZ]/[100HZ]/[120HZ]/[150HZ]/[180HZ]/[220HZ]/[250HZ]/[THROUGH]
	[R-HPF SLOPE]	[−06DB]/[−12DB]/[−18DB]/[−24DB]
	[R-HPF GAIN]	[−08DB] to [00DB]



## Audio Settings

[SUBWOOFER LPF]*2*3	[SW LPF FRQ]	[30HZ]/[40HZ]/[50HZ]/[60HZ]/[70HZ]/[80HZ]/[90HZ]/[100HZ]/[120HZ]/[150HZ]/[180HZ]/[220HZ]/[250HZ]/[THROUGH]
	[SW LPF SLOPE]	[-06DB]/[-12DB]/[-18DB]/[-24DB]
	[SW LPF PHASE]	[REVERSE] (180°)/[NORMAL] (0°)
	[SW LPF GAIN]	[-08DB] to [00DB]

### 3-way crossover setting items

[SPEAKER SIZE]		
[TWEETER]	[SMALL]/[MIDDLE]/[LARGE]	
[MID RANGE]	[8CM]/[10CM]/[12CM]/[13CM]/[16CM]/[17CM]/[18CM]/[4×6]/[5×7]/[6×8]/[6×9]	
[WOOFER]*3	[16CM]/[20CM]/[25CM]/[30CM]/[38CM OVER]/[NONE] (not connected)	
[X * OVER]		
[TWEETER]	[HPF FRQ]	[1KHZ]/[1.6KHZ]/[2.5KHZ]/[4KHZ]/[5KHZ]/[6.3KHZ]/[8KHZ]/[10KHZ]/[12.5KHZ]
	[SLOPE]	[-06DB]/[-12DB]
	[PHASE]	[REVERSE] (180°)/[NORMAL] (0°)
	[GAIN]	[-08DB] to [00DB]

[MID RANGE]	[HPF FRQ]	[30HZ]/[40HZ]/[50HZ]/[60HZ]/[70HZ]/[80HZ]/[90HZ]/[100HZ]/[120HZ]/[150HZ]/[180HZ]/[220HZ]/[250HZ]/[THROUGH]
	[HPF SLOPE]	[-06DB]/[-12DB]
	[LPF FRQ]	[1KHZ]/[1.6KHZ]/[2.5KHZ]/[4KHZ]/[5KHZ]/[6.3KHZ]/[8KHZ]/[10KHZ]/[12.5KHZ]/[THROUGH]
	[LPF SLOPE]	[-06DB]/[-12DB]
	[PHASE]	[REVERSE] (180°)/[NORMAL] (0°)
	[GAIN]	[-08DB] to [00DB]
[WOOFER]*3	[LPF FRQ]	[30HZ]/[40HZ]/[50HZ]/[60HZ]/[70HZ]/[80HZ]/[90HZ]/[100HZ]/[120HZ]/[150HZ]/[180HZ]/[220HZ]/[250HZ]/[THROUGH]
	[SLOPE]	[-06DB]/[-12DB]
	[PHASE]	[REVERSE] (180°)/[NORMAL] (0°)
	[GAIN]	[-08DB] to [00DB]

\*1 Displayed only when [SPK/PRE OUT] is set to [REAR/REAR] or [REAR/SUB.W]. (Page 23)

\*2 KD-X272BT: Displayed only when [SPK/PRE OUT] is set to [REAR/SUB.W] or [SUB.W/SUB.W]. (Page 23)

\*3 Displayed only when [SUBWOOFER SET] is set to [ON]. (Page 22)

## Audio Settings

### Digital Time Alignment settings

Digital Time Alignment sets the delay time of the speaker output to create a more suitable environment for your vehicle.

- For more information, see the following “Determining the delay time automatically”.

#### [DTA SETTINGS]

**[POSITION]** Selects your listening position (reference point).  
**[ALL]**: Not compensating ; **[FRONT RIGHT]**: Front right seat ;  
**[FRONT LEFT]**: Front left seat ; **[FRONT ALL]**: Front seats  
• **[FRONT ALL]** is displayed only when **[X ' OVER TYPE]** is set to **[2-WAY]**. (Page 22)

**[DISTANCE]\*1** **[0CM]** to **[610CM]**: Fine adjust the distance to compensate.

**[GAIN]\*1** **[-8DB]** to **[0DB]**: Fine adjust the output volume of the selected speaker.

**[DTA RESET]** **[YES]**: Resets the settings (**[DISTANCE]** and **[GAIN]**) of the selected **[POSITION]** to default. ; **[NO]**: Cancels.

#### [CAR SETTINGS]

Identify your car type and rear speaker location in order to make the adjustment for **[DTA SETTINGS]**.

**[CAR TYPE]** **[COMPACT]**/**[FULL SIZE CAR]**/**[WAGON]**/**[MINIVAN]**/**[SUV]**/**[MINIVAN(LONG)]**: Selects the type of vehicle. ; **[OFF]**: Not compensating.

**[R-SP LOCATION]\*2** Selects the location of the rear speakers in your vehicle to calculate the furthest distance from the listening position selected (reference point).  
• **[DOOR]**/**[REAR DECK]**: Selectable only when **[CAR TYPE]** is selected as **[OFF]**, **[COMPACT]**, **[FULL SIZE CAR]**, **[WAGON]** or **[SUV]**.  
• **[2ND ROW]**/**[3RD ROW]**: Selectable only when **[CAR TYPE]** is selected as **[MINIVAN]** or **[MINIVAN(LONG)]**.

### Determining the delay time automatically

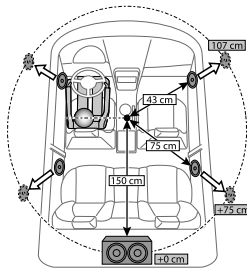

If you specify the distance from the currently set listening position to every speaker, the delay time will be automatically calculated.

- Set **[POSITION]** and determine the listening position as the reference point (the reference point for **[FRONT ALL]** will be the center between the right and left in the front seats).
- Measure the distances from the reference point to the speakers.
- Calculate the distance between the furthest speaker (subwoofer on the illustration) and other speakers.
- Sets the **[DISTANCE]** calculated in step 3 for individual speakers.
- Adjusts **[GAIN]** for individual speakers.

Example: When **[FRONT ALL]** is selected as the listening position

\*1 Before making an adjustment, select the speaker:

When 2-way crossover is selected:

**[FRONT LEFT]**/**[FRONT RIGHT]**/**[REAR LEFT]**/**[REAR RIGHT]**/**[SUBWOOFER]**:

– **[REAR LEFT]**, **[REAR RIGHT]** and **[SUBWOOFER]** is selectable only if a setting other than **[NONE]** is selected for **[REAR]** and **[SUBWOOFER]** of **[SPEAKER SIZE]**. (Page 24)

When 3-way crossover is selected:

**[TWEETER LEFT]**/**[TWEETER RIGHT]**/**[MID LEFT]**/**[MID RIGHT]**/**[WOOFER]**:

– **[WOOFER]** is selectable only if a setting other than **[NONE]** is selected for **[WOOFER]** of **[SPEAKER SIZE]**. (Page 25)

\*2 Displayed only when **[X ' OVER TYPE]** is set to **[2-WAY]** (page 22) and if a setting other than **[NONE]** is selected for **[REAR]** of **[SPEAKER SIZE]**. (Page 24)

# Display Settings

Zone identification for brightness settings

KD-X472BT:

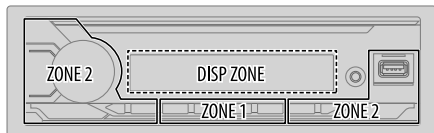

KD-X272BT:

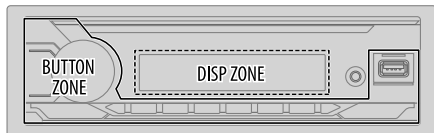

Zone identification for color settings

KD-X472BT:

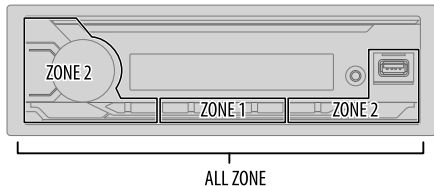

- 1 Press and hold + .
- 2 Turn the volume knob to select an item (see the following table), then press the knob.
- 3 Repeat step 2 until the desired item is selected/activated or follow the instructions stated on the selected item.
- 4 Press + to exit.

To return to the previous setting item, press / .

Default: **[XX]**

<b>[DISPLAY]</b>	
<b>[DIMMER]</b>	<p>Dims the illumination.</p> <p><b>[OFF]:</b> Dimmer is turned off. Brightness changes to <b>[DAY]</b> setting.</p> <p><b>[ON]:</b> Dimmer is turned on. Brightness changes to <b>[NIGHT]</b> setting. (See the following "<b>[BRIGHTNESS]</b>" settings.)</p> <p><b>[DIMMER TIME]:</b> Set the time to turn on dimmer and to turn off dimmer.</p> <p>1 Turn the volume knob to adjust the <b>[ON]</b> time, then press the knob.</p> <p>2 Turn the volume knob to adjust the <b>[OFF]</b> time, then press the knob. (Default: <b>[ON]: [PM6:00]</b> ; <b>[OFF]: [AM6:00]</b>)</p> <p><b>[DIMMER AUTO]:</b> Dimmer turns on and off automatically when you turn off or on the car headlights.*1</p>
<b>[BRIGHTNESS]</b>	<p>Sets the brightness for day and night separately.</p> <p>1 <b>[DAY]/[NIGHT]:</b> Select day or night.</p> <p>2 Select a zone. (See the illustration on left column.)</p> <p>3 <b>[LEVEL 00]</b> to <b>[LEVEL 31]:</b> Set the brightness level.</p>
<b>[TEXT SCROLL]*2</b>	<p><b>[SCROLL ONCE]:</b> Scrolls the display information once. ;</p> <p><b>[SCROLL AUTO]:</b> Repeats scrolling at 5-second intervals. ;</p> <p><b>[SCROLL OFF]:</b> Cancels.</p>

## Display Settings

<b>[FORMAT]*3</b>	(For KD-X472BT) Information below is shown on the supplementary display when Bluetooth device is connected. (Page 30) <b>[BATT/SIGNAL]</b> : Shows the strength of the battery and signal. ; <b>[DATE]</b> : Shows the date.
-------------------	---

\*1 The illumination control wire connection is required. (Page 35)

\*2 Some characters or symbols will not be shown correctly (or will be blank).

\*3 Functionality depends on the type of phone used.

Default: **[XX]**

<b>[COLOR]</b> (for KD-X472BT)	
<b>[PRESET]</b>	Selects illumination colors for the buttons on different zones separately. <b>1</b> Select a zone ( <b>[ZONE 1]</b> , <b>[ZONE 2]</b> , <b>[ALL ZONE]</b> ). (See the illustration on page 27.) <b>2</b> Select a color for the selected zone. <ul style="list-style-type: none"><li>• <b>[COLOR 01]</b> to <b>[COLOR 49]</b></li><li>• <b>[USER]</b>: The color you have created for <b>[DAY COLOR]</b> or <b>[NIGHT COLOR]</b> is shown.</li><li>• <b>[COLOR FLOW01]</b> to <b>[COLOR FLOW03]</b>: Color changes at different speeds.</li><li>• <b>[CRYSTAL]/[FLOWER]/[FOREST]/[GRADATION]/[OCEAN]/[RELAX]/[SUNSET]</b>: The selected color pattern is shown.* (Selectable only when <b>[ALL ZONE]</b> is selected in step 1.)</li></ul>

<b>[DAY COLOR]</b>	Stores your own day and night illumination colors for different zones. <b>1</b> Select a zone ( <b>[ZONE 1]</b> , <b>[ZONE 2]</b> ). (See the illustration on page 27.) <b>2</b> <b>[RED]/[GREEN]/[BLUE]</b> : Select a primary color. <b>3</b> <b>[00]</b> to <b>[31]</b> : Select the level.
<b>[NIGHT COLOR]</b>	Repeat step 2 and step 3 for all the primary colors. <ul style="list-style-type: none"><li>• Your setting is stored to <b>[USER]</b> in <b>[PRESET]</b>.</li><li>• <b>[NIGHT COLOR]</b> or <b>[DAY COLOR]</b> is changed by turning on or off your car's headlights.</li></ul>
<b>[COLOR GUIDE]</b>	<b>[ON]</b> : The illumination color of <b>[ZONE 1]</b> and <b>[ZONE 2]</b> change to white color when settings are performed on menu and list search, except in color setting mode. ; <b>[OFF]</b> : Cancels.

\* If one of these color patterns is selected, the **[ZONE 1]** and **[ZONE 2]** illumination colors will change to the default colors.

# References

## Maintenance

### Cleaning the unit

Wipe off dirt on the faceplate with a dry silicone or soft cloth.

### Cleaning the connector

Detach the faceplate and clean the connector gently with a cotton swab. Be careful not to damage the connector.



Connector (on the reverse side of the faceplate)

## More information

- For:
- Latest firmware updates and latest compatible item list
  - JVC original application
  - Any other latest information

Visit <[www.jvc.net/cs/car/](http://www.jvc.net/cs/car/)>.

### Playable files

- Playable audio file for USB mass storage class device:  
KD-X472BT:  
MP3 (.mp3), WMA (.wma), AAC (.aac), AAC (.m4a), WAV (.wav), FLAC (.flac)  
KD-X272BT:  
MP3 (.mp3), WMA (.wma), WAV (.wav), FLAC (.flac)

- Playable USB device file system: FAT12, FAT16, FAT32

Even when audio files comply with the standards listed above, playback may be impossible depending on the types or conditions of media or devices.

- For detailed information and notes about the playable audio files, visit <[www.jvc.net/cs/car/audiofile/](http://www.jvc.net/cs/car/audiofile/)>.

### About USB devices

- You cannot connect a USB device via a USB hub.
- Connecting a cable whose total length is longer than 5 m may result in abnormal playback.
- This unit cannot recognize a USB device whose rating is other than 5 V and exceeds 1.5 A.

### About iPod/iPhone

- Made for
  - iPod touch (6th generation)
  - iPhone 5S, 6, 6 Plus, 6S, 6S Plus, SE, 7, 7 Plus, 8, 8 Plus, X, XS, XS MAX, XR (iOS 12.1 or later)
- It is not possible to browse video files on the “Videos” menu in **[HEAD MODE]**.
- The song order displayed on the selection menu of this unit may differ from that of the iPod/iPhone.
- You cannot operate iPod if “JVC” or “✓” is displayed on iPod.
- Depending on the version of the operating system of the iPod/iPhone, some functions may not operate on this unit.

### About Spotify

- Spotify application supports:
  - iPhone 5S, 6, 6 Plus, 6S, 6S Plus, SE, 7, 7 Plus, 8, 8 Plus, X, XS, XS MAX, XR (iOS 12.1 or later)
  - iPod touch (6th generation)
  - Android OS 4.0.3 or later
- Spotify is a third party service, therefore the specifications are subject to change without prior notice. Accordingly, compatibility may be impaired or some or all of the services may become unavailable.
- Some functions of Spotify cannot be operated from this unit.
- For issues using the application, please contact Spotify at <[www.spotify.com](http://www.spotify.com)>.

## References

### Change the display information

Each time you press  , the display information changes.

- If the information is unavailable or not recorded, "NO TEXT", "NO NAME", or other information (eg. station name) appears or display will be blank.

KD-X472BT:



\*1 Date will be replaced with battery and signal strength of the connected Bluetooth device if [FORMAT] is set to [BATT/SIGNAL]. (Page 28)

Source name	Display information: Main (Supplementary)
FM/AM/SW1/SW2	<p>Frequency (Date) ➔ Frequency (Date) with Music Synchronization Effect*2 ➔ back to the beginning</p> <p>For FM Radio Data System stations only:            Station name/Program type (Date) ➔ Station name/Program type (Date) with Music Synchronization Effect*2 ➔ Radio text (Date) ➔ Radio text+ (Radio text+) ➔ Song title (Artist) ➔ Song title (Date) ➔ Frequency (Date) ➔ back to the beginning</p>
USB	<p>For MP3/WMA/AAC/WAV/FLAC files:            Song title (Artist) ➔ Song title (Artist) with Music Synchronization Effect*2 ➔ Song title (Album title) ➔ Song title (Date) ➔ File name (Folder name) ➔ File name (Date) ➔ Playing time (Date) ➔ back to the beginning</p>

Source name	Display information: Main (Supplementary)
iPod USB/iPod BT	<p>When [HEAD MODE] is selected (page 10):            Song title (Artist) ➔ Song title (Artist) with Music Synchronization Effect*2 ➔ Song title (Album title) ➔ Song title (Date) ➔ Playing time (Date) ➔ back to the beginning</p>
SPOTIFY/SPOTIFY BT	<p>Context title (Date) ➔ Context title (Date) with Music Synchronization Effect*2 ➔ Song title (Artist) ➔ Song title (Album title) ➔ Song title (Date) ➔ Playing Time (Date) ➔ back to the beginning</p>
BT AUDIO	<p>Song title (Artist) ➔ Song title (Artist) with Music Synchronization Effect*2 ➔ Song title (Album title) ➔ Song title (Date) ➔ Playing time (Date) ➔ back to the beginning</p>
AUX	<p>Source name (Date) ➔ Source name (Date) with Music Synchronization Effect*2 ➔ back to the beginning</p>

\*2 During Music Synchronization Effect, the illumination color or brightness level of the buttons changes and synchronizes with the music level (depending on the color setting made for [PRESET] on page 28).

## References

KD-X272BT:



Source name	Display information: Main
FM/AM/SW1/SW2	<p>Frequency → Frequency with Music Synchronization Effect* → Date → back to the beginning</p> <p>For FM Radio Data System stations only:            Station name/Program type → Station name/Program type with Music Synchronization Effect* → Radio text → Radio text+ → Radio text+ song title/Radio text+ artist → Frequency → Date → back to the beginning</p>
USB	<p>For MP3/WMA/WAV/FLAC files:            Song title/Artist → Song title/Artist with Music Synchronization Effect* → Album title/Artist → Folder name → File name → Playing time → Date → back to the beginning</p>
SPOTIFY BT	<p>Context title → Context title with Music Synchronization Effect* → Song title → Artist → Album title → Playing Time → Date → back to the beginning</p>
BT AUDIO	<p>Song title/Artist → Song title/Artist with Music Synchronization Effect* → Album title/Artist → Playing time → Date → back to the beginning</p>
AUX	<p>Source name → Source name with Music Synchronization Effect* → Date → back to the beginning</p>

\* During Music Synchronization Effect, the brightness level of the buttons changes and synchronizes with the music level.

## Troubleshooting

Symptom	Remedy
Sound cannot be heard.	<ul style="list-style-type: none"> <li>Adjust the volume to the optimum level.</li> <li>Check the cords and connections.</li> </ul>
"MISWIRING CHECK WIRING THEN PWR ON" appears.	Turn the power off, then check to be sure the terminals of the speaker wires are insulated properly. Turn the power on again.
"PROTECTING SEND SERVICE" appears.	Send the unit to the nearest service center.
General Source cannot be selected.	Check the [SOURCE SELECT] setting. (Page 6)
The unit does not work at all.	Reset the unit. (Page 4)
Correct characters are not displayed.	<ul style="list-style-type: none"> <li>This unit can only display uppercase letters, numbers, and a limited number of symbols.</li> <li>Depending on the display language you have selected (page 6), some characters may not be displayed correctly.</li> </ul>
Radio • Radio reception is poor. • Static noise while listening to the radio.	Connect the antenna firmly.
Playback order is not as intended.	The playback order is determined by the file name (USB).
Elapsed playing time is not correct.	This depends on the recording process earlier (USB).
USB/iPod "NOT SUPPORT" appears and track skips.	Check whether the track is a playable format. (Page 29)
"READING" keeps flashing.	<ul style="list-style-type: none"> <li>Do not use too many hierarchical levels and folders.</li> <li>Reattach the device (USB/iPod/iPhone).</li> </ul>

## Troubleshooting

Symptom	Remedy
"UNSUPPORTED DEVICE" appears.	<ul style="list-style-type: none"> <li>Check whether the connected USB device is compatible with this unit and ensure the file systems are in supported formats. (Page 29)</li> <li>Reattach the USB device.</li> </ul>
"UNRESPONSIVE DEVICE" appears.	Make sure the USB device is not malfunction and reattach the USB device.
"USB HUB IS NOT SUPPORTED" appears.	This unit cannot support a USB device connected via a USB hub.
"CANNOT PLAY" appears.	Connect a USB device that contains playable audio files.
USB/iPod <ul style="list-style-type: none"> <li>The source does not change to "USB" when you connect a USB device while listening to another source.</li> <li>"USB ERROR" appears</li> </ul>	The USB port is drawing more power than the design limit. Turn the power off and unplug the USB device. Then, turn on the power and reattach the USB device. If this does not solve the problem, turn the power off and on (or reset the unit) before replacing with another USB device.
The iPod/iPhone does not turn on or does not work.	<ul style="list-style-type: none"> <li>Check the connection between this unit and iPod/iPhone.</li> <li>Disconnect and reset the iPod/iPhone using hard reset.</li> </ul>
"LOADING" appears when you enter search mode by pressing <b>Q</b> / <b>↵</b> .	This unit is still preparing the iPod/iPhone music list. It may take some time to load, try again later.
"NO DEVICE"	Connect a device (USB/iPod/iPhone), and change the source to USB/iPod/iPhone again.
"MEMORY FULL"	You have reached the maximum storage limit of your iPod/iPhone.

Symptom	Remedy	
Spotify	"DISCONNECTED"	USB is disconnected from the head unit. Please make sure the device is connected properly through USB.
	"CONNECTING"	<ul style="list-style-type: none"> <li>Connected via USB input terminal: The device is connecting to the head unit. Please wait.</li> <li>Connected via Bluetooth: The Bluetooth is disconnected. Please check Bluetooth connection and make sure both the device and unit are paired and connected.</li> </ul>
	"CHECK APP"	The Spotify application is not connected properly or user is not login. End the Spotify application and restart. Then, log in to your Spotify account.
Bluetooth®	No Bluetooth device is detected.	<ul style="list-style-type: none"> <li>Search from the Bluetooth device again.</li> <li>Reset the unit. (Page 4)</li> </ul>
	Bluetooth pairing cannot be made.	<ul style="list-style-type: none"> <li>Make sure you have entered the same PIN code to both the unit and Bluetooth device.</li> <li>Delete pairing information from both the unit and the Bluetooth device, then perform pairing again. (Page 14)</li> </ul>
	Echo or noise is heard during a phone conversation.	<ul style="list-style-type: none"> <li>Adjust the microphone unit's position. (Page 14)</li> <li>Check the <b>[ECHO CANCEL]</b> setting. (Page 16)</li> </ul>
	Phone sound quality is poor.	<ul style="list-style-type: none"> <li>Reduce the distance between the unit and the Bluetooth device.</li> <li>Move the car to a place where you can get a better signal reception.</li> </ul>
	Voice calling method is not successful.	<ul style="list-style-type: none"> <li>Use voice calling method in a more quiet environment.</li> <li>Reduce the distance from the microphone when you speak the name.</li> <li>Make sure the same voice as the registered voice tag is used.</li> </ul>



## Troubleshooting

Symptom	Remedy
Sound is being interrupted or skipped during playback of a Bluetooth audio player.	<ul style="list-style-type: none"> <li>Reduce the distance between the unit and the Bluetooth audio player.</li> <li>Turn off, then turn on the unit and try to connect again.</li> <li>Other Bluetooth devices might be trying to connect to the unit.</li> </ul>
The connected Bluetooth audio player cannot be controlled.	<ul style="list-style-type: none"> <li>Check whether the connected Bluetooth audio player supports Audio/Video Remote Control Profile (AVRCP). (Refer to the instructions of your audio player.)</li> <li>Disconnect and connect the Bluetooth player again.</li> </ul>
"PLEASE WAIT"	The unit is preparing to use the Bluetooth function. If the message does not disappear, turn off and turn on the unit, then connect the device again.
"NOT SUPPORT"	The connected phone does not support Voice Recognition feature or phonebook transfer.
"NO ENTRY"/"NO PAIR"	There is no registered device connected/found via Bluetooth.
"ERROR"	Try the operation again. If "ERROR" appears again, check if the device supports the function you have tried.
"NO INFO"/"NO DATA"	Bluetooth device cannot get the contact information.
"H/W ERROR"	Reset the unit and try the operation again. If "H/W ERROR" appears again, consult your nearest service center.
"SWITCHING NG"	The connected phones might not support phone switching feature.
The Bluetooth connection between the Bluetooth device and the unit is unstable.	Delete the unused registered Bluetooth device from the unit. (Page 18)

Bluetooth®

**If you still have troubles, reset the unit. (Page 4)**

## Installation/Connection

This section is for the professional installer.  
For safety's sake, leave wiring and mounting to professionals. Consult the car audio dealer.

### ▲ WARNING

- The unit can only be used with a 12 V DC power supply, negative ground.
- Disconnect the battery's negative terminal before wiring and mounting.
- Do not connect Battery wire (yellow) and Ignition wire (red) to the car chassis or Ground wire (black) to prevent a short circuit.
- To prevent short circuit:
  - Insulate unconnected wires with vinyl tape.
  - Be sure to ground this unit to the car's chassis again after installation.
  - Secure the wires with cable clamps and wrap vinyl tape around the wires that come in contact with metal parts to protect the wires.

### ▲ CAUTION

- Install this unit in the console of your vehicle. Do not touch the metal parts of this unit during and shortly after use of the unit. Metal parts such as the heat sink and enclosure become hot.
- Do not connect the ⊖ wires of speakers to the car chassis or Ground wire (black), or connect them in parallel.
- Connect speakers with a maximum power of more than 50 W. If the maximum power of the speakers is lower than 50 W, change the [AMP GAIN] setting to avoid damaging the speakers. (Page 22)
- Mount the unit at an angle of less than 30°.
- If your vehicle wiring harness does not have the ignition terminal, connect Ignition wire (red) to the terminal on the vehicle's fuse box which provides 12 V DC power supply and is turned on and off by the ignition key.
- Keep all cables away from heat dissipate metal parts.
- After the unit is installed, check whether the brake lamps, blinkers, wipers, etc. on the car are working properly.
- If the fuse blows, first make sure the wires are not touching car's chassis, then replace the old fuse with one that has the same rating.

## Installation/Connection

### Part list for installation

(A) Faceplate (×1)



(B) Trim plate (×1)



(C) Mounting sleeve (×1)

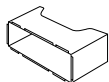

(D) Wiring harness (×1)

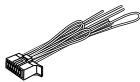

(E) Extraction key (×2)



### Basic procedure

- 1 Remove the key from the ignition switch, then disconnect the  $\ominus$  terminal of the car battery.
- 2 Connect the wires properly.  
See "Wiring connection" on page 35.
- 3 Install the unit to your car.  
See the following "Installing the unit (in-dash mounting)".
- 4 Connect the  $\ominus$  terminal of the car battery.
- 5 Press  $\odot$  SRC to turn on the power.
- 6 Detach the faceplate and reset the unit within 5 seconds.  
(Page 4)

### Installing the unit (in-dash mounting)

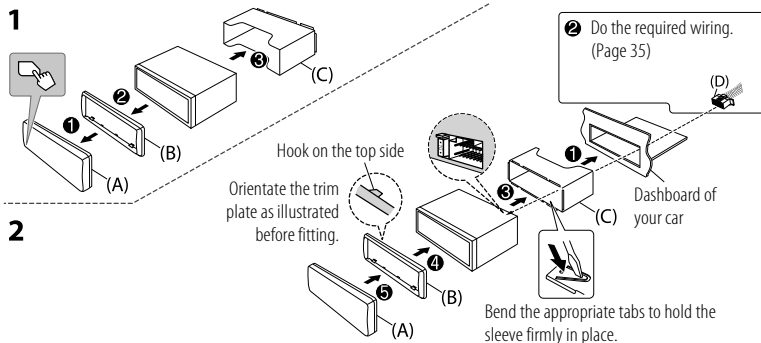

### Installing the unit (without mounting sleeve)

- 1 Remove the mounting sleeve and trim plate from the unit.
- 2 Align the holes in the unit (on both sides) with the vehicle mounting bracket and secure the unit with screws (commercially available).

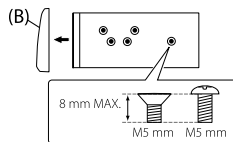

**⚠** Use only the specified screws. Using wrong screws might damage the unit.

### Removing the unit

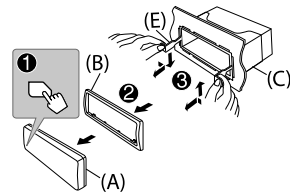

# Installation/Connection

## Wiring connection

### IMPORTANT

We recommend installing the unit with a commercially available custom wiring harness specific for your car and leave this job to professionals for your safety. Consult your car audio dealer.

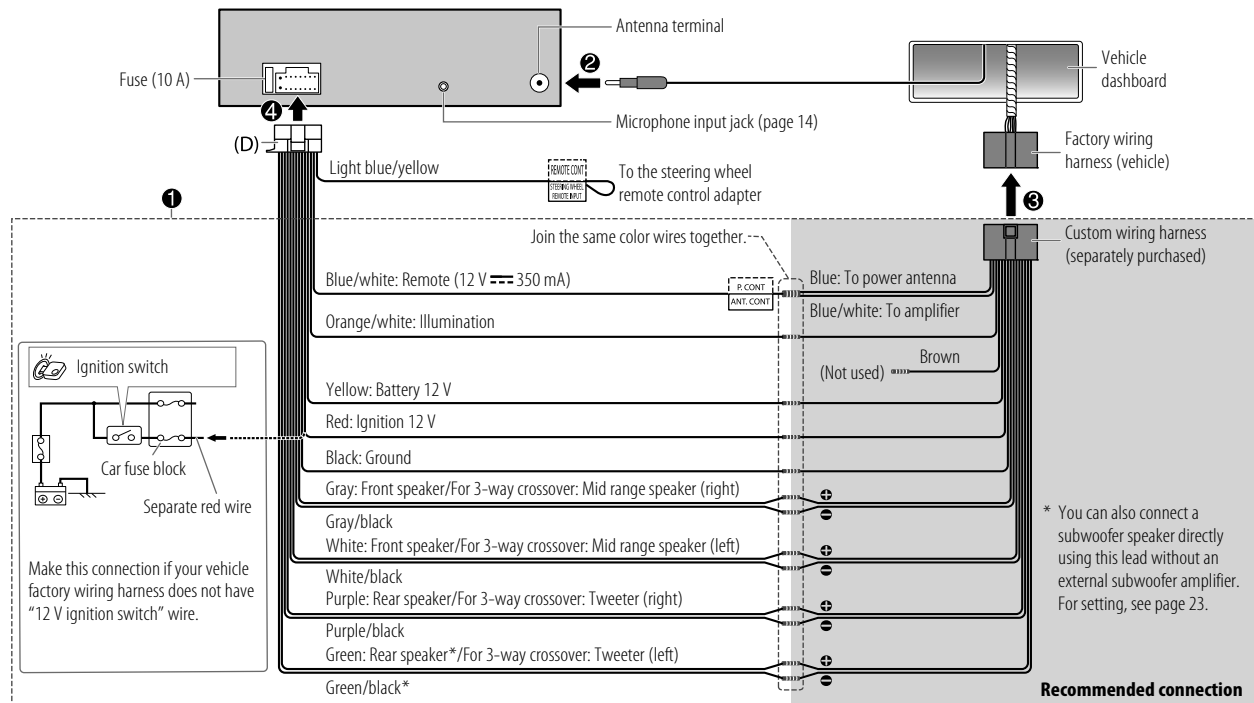

## Installation/Connection

### Connect external amplifiers via output terminals

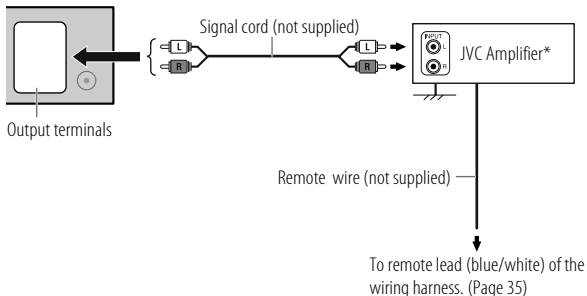

\* Firmly connect the ground wire of the amplifier to the car's chassis to avoid damaging the unit.

Model	Output terminals	2-way crossover	3-way crossover
KD-X472BT	REAR	REAR: Rear output	Tweeter output
	FRONT	FRONT: Front output	Mid Range output
	SW	SW: Subwoofer output	Woofers output
KD-X272BT	REAR/SW	REAR/SW: Rear/subwoofer output	Woofers output

## Specifications

Tuner	FM Frequency Range	87.5 MHz — 108.0 MHz (50 kHz step)	
	Usable Sensitivity (S/N = 26 dB)	8.2 dBf (0.71 $\mu$ V/75 $\Omega$ )	
	Quieting Sensitivity (DIN S/N = 46 dB)	17.2 dBf (2.0 $\mu$ V/75 $\Omega$ )	
	Frequency Response ( $\pm 3$ dB)	30 Hz — 15 kHz	
	Signal-to-Noise Ratio (MONO)	64 dB	
	Stereo Separation (1 kHz)	40 dB	
	AM Frequency Range	Band 1 (AM): 531 kHz — 1 602 kHz (9 kHz step) Band 2 (SW1): 2 940 kHz — 7 735 kHz (5 kHz step) Band 3 (SW2): 9 500 kHz — 10 135 kHz / 11 580 kHz — 18 135 kHz (5 kHz step)	
	Usable Sensitivity (S/N = 20 dB)	AM: 29 dB $\mu$ (28.2 $\mu$ V) SW: 30 dB $\mu$ (32 $\mu$ V)	
	USB	USB Standard	KD-X472BT: USB 1.1, USB 2.0 (High speed) KD-X272BT: USB 1.1, USB 2.0 (Full speed)
		Compatible Devices	Mass storage class
File System		FAT12/16/32	
Maximum Supply Current		DC 5 V $\leq$ 1.5 A	
Digital Filter (D/A) Converter		24 Bit	
Frequency Response ( $\pm 1$ dB)		20 Hz — 20 kHz	
Signal-to-Noise Ratio (1 kHz)		99 dB	
Dynamic Range		93 dB	
Channel Separation	89 dB		

## Specifications

USB	MP3 Decode	Compliant with MPEG-1/2 Audio Layer-3
	WMA Decode	Compliant with Windows Media Audio
	AAC Decode	KD-X472BT: AAC-LC “.aac”, “.m4a” files
	WAV Decode	Linear-PCM
	FLAC Decode	FLAC file, up to 24 bit/96 kHz
Auxiliary	Frequency Response ( $\pm 3$ dB)	20 Hz — 20 kHz
	Input Maximum Voltage	1 000 mV
	Input Impedance	30 k $\Omega$
Bluetooth	Version	Bluetooth V4.2
	Frequency Range	2.402 GHz — 2.480 GHz
	RF Output Power (E.I.R.P.)	+4 dBm (MAX), Power Class 2
	Maximum Communication Range	Line of sight approx. 10 m (32.8 ft)
	Pairing	SSP (Secure Simple Pairing)
	Profile	HFP1.7.1 (Hands-Free Profile) A2DP (Advanced Audio Distribution Profile) AVRCP1.6.1 (Audio/Video Remote Control Profile) PBAP (Phonebook Access Profile) SPP (Serial Port Profile)

Audio	Maximum Output Power	50 W $\times$ 4 or 50 W $\times$ 2 + 50 W $\times$ 1 (Subwoofer = 4 $\Omega$ )
	Full Bandwidth Power (at less than 1 % THD)	22 W $\times$ 4
	Speaker Impedance	4 $\Omega$ — 8 $\Omega$
	Preout Level/Load	KD-X472BT: 3 500 mV/10 k $\Omega$
		KD-X272BT: 2 500 mV/10 k $\Omega$
Preout Impedance	$\leq$ 600 $\Omega$	
General	Operating Voltage	12 V DC car battery
	Installation Size (W $\times$ H $\times$ D)	182 mm $\times$ 53 mm $\times$ 100 mm
	Net Weight (includes Trimplate, Mounting Sleeve)	0.6 kg

Subject to change without notice.

# สารบัญ

ก่อนใช้งาน.....	3
ข้อมูลเบื้องต้น.....	4
เริ่มใช้งาน.....	5
1 การยกเลิกการสาดิจ	
2 ตั้งเวลาและวันที่	
3 การตั้งค่าเบื้องต้น	
วิทยุ.....	7
USB/iPod.....	9
AUX.....	11
Spotify.....	11
การใช้แอปพลิเคชันอื่น.....	13
Bluetooth®.....	14
Bluetooth - การเชื่อมต่อ	
Bluetooth - โทรศัพท์มือถือ	
Bluetooth - ระบบเสียง	
การตั้งค่าระบบเสียง.....	21
หน้าจอแสดงผลการตั้งค่า.....	27
อ้างอิง.....	29
การดูแลรักษา	
ข้อมูลเพิ่มเติม	
เปลี่ยนข้อมูลที่แสดง	
การแก้ไขปัญหาเบื้องต้น.....	31

การติดตั้ง/เชื่อมต่อ.....	33
ข้อมูลจำเพาะ.....	36

## วิธีการอ่านคู่มือเล่มนี้

- จอแสดงผล และแผงจอกภาพที่แสดงในคู่มือนี้เป็นตัวอย่างที่ใช้อธิบายการทำงานให้ชัดเจน ด้วยเหตุผลนี้ การแสดงผลและหน้าจอจึงอาจแตกต่างไปจากผลิตภัณฑ์จริงได้
- คำอธิบายการใช้งานจะใช้ปุ่มบนแผงหน้าปัดวิทยุรุ่น KD-X472BT เป็นหลัก
- ข้อบ่งชี้ภาษาอังกฤษใช้เพื่อวัตถุประสงค์การอธิบาย คุณสามารถเลือกภาษาที่แสดงได้จากเมนู (หน้า 6)
- [XX] หมายถึงรายการที่เลือกไว้
- (หน้า XX) บ่งชี้ว่ามีภารกิจอ้างอิงในหน้าดังกล่าว



เครื่องหมายนี้เป็นผลิตภัณฑ์หมายถึงมีคำแนะนำในการใช้งานและการบำรุงรักษาที่สำคัญในคู่มือฉบับนี้  
โปรดอ่านคำแนะนำในคู่มือนี้ให้ละเอียด

# ก่อนใช้งาน

## ข้อมูลสำคัญ

- เพื่อให้แน่ใจว่าใช้งานถูกต้อง กรุณาอ่านคู่มือนี้ก่อนใช้ผลิตภัณฑ์ ถือเป็นเรื่องสำคัญอย่างยิ่งที่ถูกต้องอ่านและสังเกตคำเตือนและข้อควรระวังในคู่มือฉบับนี้
- กรุณาเก็บคู่มือไว้ในที่ปลอดภัยและหยิบใช้ได้ภายในภายหลัง

## ⚠ คำเตือน

- อย่าใช้งานฟังก์ชันใดๆ ที่ทำให้คุณและอุปกรณ์จับต้องปลอดภัย
- อย่ากลืนแบตเตอรี่ เนื่องจากมีความเสี่ยงการไหม้จากสารเคมี

รีโมทคอนโทรลที่จัดส่งให้พร้อมผลิตภัณฑ์นี้มีแบตเตอรี่เซลล์แบบเหรียญผ่านกระดุม

หากกลืนแบตเตอรี่เซลล์แบบเหรียญผ่านกระดุมลงคอ อาจทำให้เกิดการไหม้ภายในร่างกายภายในเวลาเพียง 2 ชั่วโมง และอาจทำให้เสียชีวิตได้

เก็บแบตเตอรี่ทั้งใหม่และที่ใช้แล้วให้พ้นมือเด็ก

หากช่องใส่แบตเตอรี่ปิดไม่สนิท ควรหุ้ดใช้ผลิตภัณฑ์และเก็บผลิตภัณฑ์ให้พ้นมือเด็ก

หากคุณคิดว่าคุณอาจกลืนแบตเตอรี่ลงคอ หรือแบตเตอรี่เข้าไปอยู่ในส่วนหนึ่งส่วนใดของร่างกาย โปรดไปพบแพทย์ทันที

## ⚠ ข้อควรระวัง

การตั้งระดับเสียง:

- ปรับระดับเสียงให้เหมาะสมเพื่อให้ท่านสามารถได้ยินเสียงจากภายนอกเพื่อป้องกันอุบัติเหตุ
- ลดระดับเสียงก่อนที่จะเล่นแหล่งสัญญาณดิจิทัลเพื่อหลีกเลี่ยงความเสี่ยงการได้ยินต่อลำโพงจากการปรับเพิ่มเสียงทันทีทันใด

## ทั่วไป:

- หลีกเลี่ยงการใช้งานอุปกรณ์ภายนอก หากจะเป็นอุปสรรคต่อความปลอดภัยในระหว่างการจับต้องของคุณ
- คู่มือนี้แจ้งว่าได้สำรองข้อมูลสำคัญทั้งหมดแล้ว เราจะไม่รับผิดชอบสำหรับการสูญหายใดๆ ของข้อมูลที่บ้านที่กล่าวไว้
- ห้ามใส่หรือทิ้งวัตถุที่เป็นโลหะใดๆ (เช่น เหรียญหรือเครื่องมือโลหะ) ลงในเครื่อง เพื่อป้องกันการลัดวงจร

- เสายางจะปิดออกอัตโนมัติเมื่อเปิดเครื่องที่เชื่อมต่อกับสายควบคุมเสายาง (หน้า 35) ตามประเภทของรถยนต์ที่ใช้ ปิดเครื่องขณะจอดในพื้นที่เหล่านี้

## รีโมทคอนโทรล (RM-RK52):

- อย่าวางรีโมทคอนโทรลไว้ในตำแหน่งที่ร้อน เช่น บนแผงหน้าปัดรถยนต์
- หากเปลี่ยนชนิดแบตเตอรี่ ไม่ถูกต้องอาจเสี่ยงต่อไฟไหม้หรือการระเบิดได้ ตรวจสอบให้แน่ใจว่าได้เปลี่ยนทดแทนแบตเตอรี่ชนิดเดียวกันเท่านั้น
- หากทิ้งแบตเตอรี่ไว้ในสภาพแวดล้อมที่อุณหภูมิสูงมากและ/หรือสัมผัสกับความดันอากาศต่ำจัด อาจเกิดความเสียหายจากไฟไหม้ การระเบิด หรือการรั่วของของเหลวหรือก๊าซที่คิดไฟได้ อย่าให้ขูดแบตเตอรี่หรือแบตเตอรี่สัมผัสกับความร้อนมากเกินไป เช่น แสงแดด เปลวไฟ หรือลักษณะที่คล้ายกัน
- หากทิ้งแบตเตอรี่ลงในกองไฟหรือเผาอบ นำไปชำระไฟไหม้ ล้างวงจร บดทับหรือผ่าแบตเตอรี่ด้วยเครื่องงนต์ อาจเกิดความเสียหายจากไฟไหม้ การระเบิด หรือการรั่วไหลของของเหลวหรือก๊าซที่คิดไฟได้
- หากของเหลวที่รั่วไหลสัมผัสเข้ากับดวงตาหรือบนเสื้อผ้าของคุณ ให้รีบล้างด้วยน้ำสะอาดทันทีแล้วปรึกษาแพทย์

# ข้อมูลเบื้องต้น

แผงหน้าปิด  
KD-X472BT:

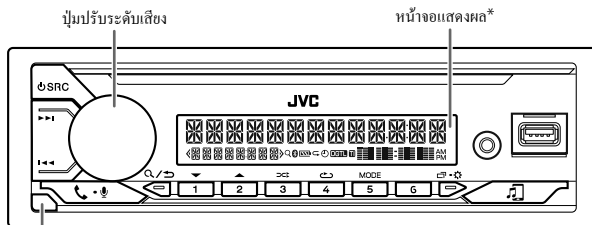

ปุ่มปลดแผงหน้าปิด

KD-X272BT:

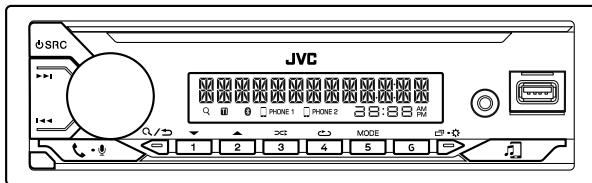

ติดตั้ง

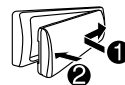

ปลดออก

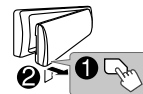

วิธีการรีเซ็ต

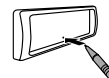

รีเซ็ตเครื่องภายใน 5 วินาที หลัง  
ถอดแผงหน้าปิดออก

\* ใช้เพื่อประกอบการอธิบายเท่านั้น

เพื่อ

บนแผงหน้าปิด

การเปิดเครื่อง

กด **SRC**  
• กดค้างไว้เพื่อปิดเครื่อง

ปรับแต่งเสียง

หมุนปุ่มปรับระดับเสียง

กดปุ่มปรับระดับเสียงเพื่อปิดเสียงหรือหยุดเล่นชั่วคราว  
• กดอีกครั้งเพื่อยกเลิก ระดับเสียงจะกลับคืนเป็นระดับก่อนหน้าก่อนที่จะปิดเสียงหรือหยุดชั่วคราว

เลือกแหล่งสัญญาณ

• กด **SRC** ซ้ำๆ  
• กด **SRC** จากนั้นหมุนปุ่มปรับระดับเสียงภายใน 2 วินาที

เปลี่ยนข้อมูลที่แสดง

กด **EQ** ซ้ำๆ (หน้า 30, 31)



## ข้อมูลเบื้องต้น

### รีโมทคอนโทรล (RM-RK52)

รีโมทเซ็นเซอร์ (อย่าวางให้อุณหภูมิแสงแดดจัด)

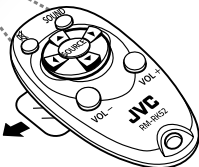

ดึงแผ่นถนนวนอกเมื่อใช้งานครั้งแรก

### วิธีเปลี่ยนแบตเตอรี่

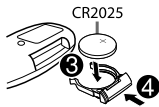
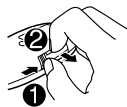

เพื่อ	บนรีโมทคอนโทรล
ปรับแต่งเสียง	กด VOL + หรือ VOL - <ul style="list-style-type: none"><li>กดค้างที่ VOL + เพื่อเพิ่มระดับเสียงต่อเนื่องไปที่ 15</li></ul> กด  เพื่อปิดเสียงหรือหยุดเล่นชั่วคราว <ul style="list-style-type: none"><li>กดอีกครั้งเพื่อยกเลิก ระดับเสียงจะกลับคืนเป็นระดับก่อนหน้าก่อนที่ จะปิดเสียงหรือหยุดชั่วคราว</li></ul>
เลือกแหล่งสัญญาณ	กด SOURCE ซ้ำๆ

## เริ่มใช้งาน



1

### การยกเลิกการสาธิต

เมื่อคุณเปิดเครื่องครั้งแรก (หรือ [FACTORY RESET] ตั้งเป็น [YES], ดูหน้า 6) หน้าจอจะปรากฏ: "CANCEL DEMO" → "PRESS" → "VOLUME KNOB"

- 1 กดปุ่มปรับระดับเสียงเลือก [YES] สำหรับการตั้งค่าเริ่มต้น
- 2 กดปุ่มปรับระดับเสียงอีกครั้งข้อความ "DEMO OFF" ปรากฏขึ้น

2

### ตั้งเวลาและวันที่

- 1 กด ตั้งไว้
- 2 หมุนปุ่มปรับระดับเสียงเพื่อเลือก [CLOCK] จากนั้นกดปุ่ม

### ปรับนาฬิกา

- 3 หมุนปุ่มปรับระดับเสียงเพื่อเลือก [CLOCK ADJUST] จากนั้นกดปุ่ม
- 4 หมุนปุ่มเสียงเพื่อทำการตั้งค่า หลังจากนั้นก็กดปุ่มตั้งเวลาตามลำดับ "ชั่วโมง" → "นาที"
- 5 หมุนปุ่มปรับระดับเสียงเพื่อเลือก [CLOCK FORMAT] จากนั้นกดปุ่ม
- 6 หมุนปุ่มปรับระดับเสียงเพื่อเลือก [12H] หรือ [24H] จากนั้นกดปุ่ม

### เพื่อกำหนดวันที่

- 7 หมุนปุ่มปรับระดับเสียงเพื่อเลือก [DATE SET] จากนั้นกดปุ่ม
- 8 หมุนปุ่มเสียงเพื่อทำการตั้งค่า หลังจากนั้นก็กดปุ่มตั้งวันที่ตามลำดับ "วันที่" → "เดือน" → "ปี"

# เริ่มใช้งาน

## 9 กด **OK** เพื่อออก

เพื่อกลับไปซึ่งรายการการตั้งค่าก่อนหน้า กด **Q/↶**

### 3 การตั้งค่าเบื้องต้น

#### 1 กด **OK** ตั้งไว้

2 หมุนปุ่มปรับระดับเสียงเพื่อเลือก รายการ (ดูในตารางต่อไป) จากนั้นกดปุ่ม

3 ทำซ้ำขั้นตอนที่ 2 จนกว่าจะเลือกหรือเปิดใช้งานรายการที่ต้องการ

#### 4 กด **OK** เพื่อออก

เพื่อกลับไปซึ่งรายการการตั้งค่าก่อนหน้า กด **Q/↶**

ค่าเริ่มต้น: **[XX]**

<b>[SYSTEM]</b>	
<b>[KEY BEEP]</b>	(ใช้ไม่ได้เมื่อเลือกจุดข้าม 3 ทาง) (หน้า 22) <b>[ON]:</b> เปิดใช้งานเสียงปุ่มกด ; <b>[OFF]:</b> ปิดการใช้งาน
<b>[SOURCE SELECT]</b>	
<b>[AM SRC]*</b>	<b>[ON]:</b> เปิดใช้งาน AM ในการเลือกแหล่งสัญญาณ ; <b>[OFF]:</b> ปิดใช้งาน (หน้า 7)
<b>[SW1 SRC]*</b>	<b>[ON]:</b> เปิดใช้งาน SW1 ในการเลือกแหล่งสัญญาณ ; <b>[OFF]:</b> ปิดใช้งาน (หน้า 7)
<b>[SW2 SRC]*</b>	<b>[ON]:</b> เปิดใช้งาน SW2 ในการเลือกแหล่งสัญญาณ ; <b>[OFF]:</b> ปิดใช้งาน (หน้า 7)
<b>[SPOTIFY SRC]*</b>	<b>[ON]:</b> เปิดใช้งาน SPOTIFY/SPOTIFY BT ในการเลือกแหล่งสัญญาณ ; <b>[OFF]:</b> ปิดใช้งาน (หน้า 11)
<b>[BT AUDIO SRC]*</b>	<b>[ON]:</b> เปิดใช้งาน BT AUDIO ในการเลือกแหล่งสัญญาณ ; <b>[OFF]:</b> ปิดใช้งาน (หน้า 20)
<b>[BUILT-IN AUX]*</b>	<b>[ON]:</b> เปิดใช้งาน AUX ในการเลือกแหล่งสัญญาณ ; <b>[OFF]:</b> ปิดใช้งาน (หน้า 11)

\* ไม่แสดงขึ้นมาเมื่อเลือกแหล่งสัญญาณที่สอดคล้องกัน

**[F/W UPDATE]**

**[UPDATE SYSTEM]**

**[F/W UP xxxx]** **[YES]:** เริ่มการอัปเดตเฟิร์มแวร์ ; **[NO]:** ยกเลิก (การอัปเดตไม่ได้เปิดใช้งาน)  
ดูรายละเอียดการอัปเดตเฟิร์มแวร์ได้จาก <<http://www.jvc.net/cs/car/>>

**[FACTORY RESET]** **[YES]:** ตั้งค่าใหม่เป็นค่าเริ่มต้น (ยกเว้นสถานีที่จัดเก็บ) ; **[NO]:** ยกเลิก

**[CLOCK]**

**[TIME SYNC]** **[ON]:** เวลาของนาฬิกาจะถูกตั้งค่าโดยใช้ข้อมูลเวลานาฬิกา (CT) ในสัญญาณระบบข้อมูลวิทยุ FM ; **[OFF]:** ยกเลิก

**[CLOCK DISPLAY]** **[ON]:** เวลาของนาฬิกาจะแสดงบนหน้าจอตลอดเวลาแม้จะปิดเครื่อง ;  
**[OFF]:** ยกเลิก

**[ENGLISH]** เลือกภาษาที่แสดงสำหรับเมนูและข้อมูลเพลงหากมี

**[ESPANOL]** จากค่าที่ตั้งไว้ เลือกเป็น **[ENGLISH]**

**[DEMO MODE]** **[ON]:** เปิดใช้งานการสาธิตการแสดงผลโดยอัตโนมัติหากไม่มีการใช้งานใด ๆ เป็นเวลาประมาณ 15 วินาที ; **[OFF]:** ปิดการใช้งาน

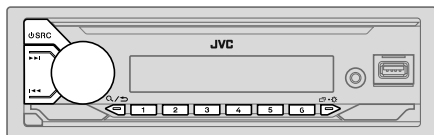

เครื่องจะเปลี่ยนเป็นสัญญาณเตือน FM โดยอัตโนมัติเมื่อได้รับสัญญาณเตือนจากการถ่ายทอดสัญญาณ FM

## การค้นหาสถานี

- กด **SRC** ซ้ำเพื่อเลือก FM, AM, SW1 หรือ SW2
- กด **◀◀ / ▶▶** (หรือกด **◀ / ▶** ที่รีโมทคอนโทรล) เพื่อค้นหาสถานีอัตโนมัติ (หรือ) กดค้างที่ **◀◀ / ▶▶** (หรือกดค้างที่ **◀ / ▶** จากรีโมทคอนโทรล) จนกว่า “M” จะติดกะพริบ จากนั้นกดซ้ำ ๆ กันเพื่อค้นหาสถานีเอง

## การตั้งค่าในหน่วยความจำ

ท่านสามารถบันทึกได้มากถึง 18 สถานีสำหรับ FM และ 6 สถานีสำหรับ AM/SW1/SW2

## การบันทึกสถานี

ขณะที่ฟังเสียงจากสถานี...

กดปุ่มตัวเลขตัวเลขหนึ่งครั้งไว้ (1 ถึง 6)  
(หรือ)

- กดปุ่มปรับระดับเสียงค้างไว้จนกว่า “PRESET MODE” จะกะพริบ
- หมุนปุ่มปรับระดับเสียงเพื่อเลือกหมายเลขที่ตั้งไว้ล่วงหน้า จากนั้นกดปุ่ม “MEMORY” จะปรากฏขึ้นเมื่อจัดเก็บสถานี

## การเลือกสถานีที่บันทึกไว้

กดหมายเลขใดหมายเลขหนึ่ง (1 ถึง 6)

(หรือ)

- กด **Q/▷**
- หมุนปุ่มปรับระดับเสียงเพื่อเลือกหมายเลขที่ตั้งไว้ล่วงหน้า จากนั้นกดปุ่ม

## การตั้งค่าอื่นๆ

- กด **◻-☆** ค้างไว้
- หมุนปุ่มปรับระดับเสียงเพื่อเลือกรายการ (ดูในตารางต่อไป) จากนั้นกดปุ่ม
- ทำซ้ำขั้นตอนที่ 2 จนกว่าจะเลือก/เปิดใช้รายการที่ต้องการหรือปฏิบัติตามคำแนะนำที่ระบุไว้ในรายการที่เลือก
- กด **◻-☆** เพื่อออก

เพื่อยกเลิกไปยังรายการการตั้งค่าก่อนหน้า กด **Q/▷**

คำเริ่มต้น: **[XX]**

## [TUNER SETTING]

### [RADIO TIMER]

(สำหรับ KD-X472BT)

เปิดวิทยุในช่วงเวลาที่กำหนดโดยไม่คำนึงถึงแหล่งสัญญาณปัจจุบัน

- [ONCE]/[DAILY]/[WEEKLY]/[OFF]: เลือกความถี่ในการเปิดให้ตัวตั้งเวลา
- [FM]/[AM]/[SW1]/[SW2]: เลือกแหล่งสัญญาณ
- [01] ถึง [18] (สำหรับ FM)/[01] ถึง [06] (สำหรับ AM/SW1/SW2): เลือกสถานีที่ตั้งไว้ล่วงหน้า
- ตั้งค่าวัน\* ในเวลาที่เปิดใช้งานไฟแสดงสถานะ **☉** จะสว่างขึ้นเมื่อเสร็จสิ้น

ตัวตั้งเวลาเปิด-ปิดวิทยุจะไม่ถูกเปิดใช้งานในกรณีต่อไปนี้

- ปิดเครื่อง
- เลือก [OFF] ไว้สำหรับ [AM SRC]/[SW1 SRC]/[SW2 SRC] ใน [SOURCE SELECT] หลังจากตัวตั้งเวลาเปิด-ปิดวิทยุสำหรับ AM/SW1/SW2 ถูกเลือกไว้ (หน้า 6)

[SSM]	[SSM 01–06]/[SSM 07–12]/[SSM 13–18]: สามารถตั้งค่าส่งหน้าโดยอัตโนมัติได้ถึง 18 สถานีสำหรับ FM “SSM” จะหยุดกะพริบเมื่อบันทึก 6 สถานีแรก เลือก [SSM 07–12]/[SSM 13–18] เพื่อบันทึก 12 สถานีต่อไป
[LOCAL SEEK]	[ON]: ค้นหาเฉพาะสถานี AM/SW1/SW2 ที่รับสัญญาณได้ดี; [OFF]: ยกเลิก • สามารถตั้งค่าได้กับแหล่งสัญญาณ/สถานีที่เลือกเท่านั้น เมื่อเปลี่ยนแหล่งสัญญาณ/สถานี ต้องตั้งค่าใหม่อีกครั้ง
[IF BAND]	[AUTO]: เพิ่มความสามารถในการเลือกของจูนเนอร์เพื่อลดเสียงรบกวนจากสถานี FM ข้างเคียง (อาจไม่เป็นเสียงสเตอริโอ); [WIDE]: ขึ้นอยู่กับระดับเสียงรบกวนจากสถานี FM ข้างเคียง แต่คุณภาพของเสียงจะไม่ลดลงและยังคงเป็นเสียงสเตอริโออยู่
[MONO SET]	[ON]: ปรับปรุงการรับสัญญาณ FM ให้ดีขึ้น แต่ไม่เป็นเสียงสเตอริโอ; [OFF]: ยกเลิก
[NEWS SET]*2	[ON]: เครื่องจะเปลี่ยนเป็น โปรแกรมข่าวชั่วคราวอัตโนมัติ; [OFF]: ยกเลิก
[REGIONAL]*2	[ON]: เปลี่ยนไปยังสถานีอื่นเมื่ออยู่ในภูมิภาคเฉพาะโดยใช้การควบคุม “AF”; [OFF]: ยกเลิก
[AF SET]*2	[ON]: ค้นหาสถานีอื่นที่ออกอากาศในเครือข่ายระบบข้อมูลวิทยุเดียวกันที่มีกรรับดีขึ้นโดยอัตโนมัติเมื่อการรับปัจจุบันแย่; [OFF]: ยกเลิก
[TI]	[ON]: เครื่องจะสามารถสลับไปที่ข้อมูลการจราจรชั่วคราว (ถ้ามี) (ไฟแจ้ง “TI” ติดขึ้น) ขณะรับฟังแหล่งสัญญาณทั้งหมด ยกเว้น AM/SW1/SW2; [OFF]: ยกเลิก
[PTY SEARCH]*2	เลือกรหัส PTY (ดู “รหัส PTY” ต่อไปนี้) ถ้ามีสถานีที่กระจายเสียงโปรแกรมที่มีรหัส PTY เดียวกันที่คุณเลือกไว้ สถานีนั้นจะถูกปรับรับ

\*1 สามารถเลือกได้หากเลือก [ONCE] หรือ [WEEKLY] ในขั้นตอนที่ 1

\*2 สำหรับแหล่งเสียง FM เท่านั้น

**รหัส PTY**

[NEWS], [AFFAIRS], [INFO], [SPORT], [EDUCATE], [DRAMA], [CULTURE], [SCIENCE], [VARIED], [POP M] (เพลง), [ROCK M] (เพลง), [EASY M] (เพลง), [LIGHT M] (เพลง), [CLASSICS], [OTHER M] (เพลง), [WEATHER], [FINANCE], [CHILDREN], [SOCIAL], [RELIGION], [PHONE IN], [TRAVEL], [LEISURE], [JAZZ], [COUNTRY], [NATION M] (เพลง), [OLDIES], [FOLK M] (เพลง), [DOCUMENT]



### เลือกใครที่ของเพลง

ขณะที่อยู่ในแหล่งสัญญาณจาก USB กดปุ่ม **S MODE** ซ้ำ

จะเปิดเล่นเพลงที่จัดเก็บในใครต่อไปนี่

- ความจำภายในหรือภายนอกของสมาร์ตโฟน (ประเภทการจัดเก็บข้อมูลความจุสูง)
- ใครที่เลือกของอุปกรณ์ที่มีหลายใครที่

### เลือกโหมดควบคุม

ขณะที่อยู่ในแหล่งสัญญาณจาก iPod USB (หรือแหล่งสัญญาณ iPod BT) ให้กดปุ่ม **S MODE** ซ้ำๆ

[HEAD MODE]: ควบคุม iPod/iPhone จากเครื่องนี้

[IPHONE MODE]: ควบคุม iPod/iPhone ด้วย iPod/iPhone 10g อย่างไรก็ตาม คุณยังสามารถเล่น/หยุดชั่วคราว ข้ามไฟล์ กรอไปข้างหน้า หรือกรอย้อนกลับได้จากเครื่องนี้

### เลือกไฟล์ที่ต้องการเล่น

#### จากโฟลเดอร์หรือรายการ

- สำหรับ iPod ใช้ได้เมื่อเลือก [HEAD MODE] เท่านั้น

- 1 กด **Q/▷**
- 2 หมุนปุ่มปรับระดับเสียงเพื่อเลือกโฟลเดอร์/รายการ จากนั้นให้กดปุ่มนี้
- 3 หมุนปุ่มปรับระดับเสียงเพื่อเลือกไฟล์ จากนั้นให้กดปุ่มนี้ ไฟล์ที่เลือกไว้จะเริ่มเล่น

#### การค้นหาแบบรวดเร็ว (ใช้ได้กับแหล่งสัญญาณ USB เท่านั้น)

หากมีหลายไฟล์ สามารถค้นหาได้อย่างรวดเร็ว

- 1 กด **Q/▷**
- 2 หมุนปุ่มปรับระดับเสียงเพื่อเลือกโฟลเดอร์/รายการ จากนั้นให้กดปุ่มนี้
- 3 เปิดปุ่มปรับระดับเสียงอย่างรวดเร็วโดยค้นหาผ่านรายการอย่างรวดเร็ว
- 4 หมุนปุ่มปรับระดับเสียงเพื่อเลือกไฟล์ จากนั้นให้กดปุ่มนี้ ไฟล์ที่เลือกไว้จะเริ่มเล่น

#### การค้นหาตัวอักษร (ใช้ได้กับแหล่งข้อมูลจาก iPod USB และแหล่งข้อมูลจาก iPod BT เท่านั้น)

สามารถค้นหาไฟล์ได้ตามอักขระตัวแรก

- สำหรับ iPod ใช้ได้เมื่อเลือก [HEAD MODE] เท่านั้น

- 1 กด **Q/▷**
- 2 หมุนปุ่มปรับระดับเสียงเพื่อเลือกรายการ จากนั้นกดปุ่ม
- 3 กดปุ่ม **2 ▲ / 1 ▼** หรือหมุนปุ่มปรับระดับเสียงอย่างรวดเร็วเพื่อเลือกตัวอักษรที่ต้องการ (A ถึง Z, 0 ถึง 9, OTHERS)

เลือก "OTHERS" หากอักขระตัวแรกไม่ใช่ A ถึง Z, 0 ถึง 9

- 4 กดปุ่มปรับระดับเสียงเพื่อเริ่มการค้นหา ไฟล์ที่มีตัวอักษรที่คุณค้นหาหรือที่มีตัวอักษรคล้ายกัน (เรียงตามตัวอักษร) จะปรากฏขึ้น
- 5 หมุนปุ่มปรับระดับเสียงเพื่อเลือกไฟล์ จากนั้นให้กดปุ่มนี้ ไฟล์ที่เลือกไว้จะเริ่มเล่น

- เพื่อกลับไปซึ่งรายการที่ตั้งค่าก่อนหน้า กด **Q/▷**
- ขกเลิกโดยกด **Q/▷** ซ้ำๆ

## AUX

คุณสามารถฟังเพลงจากเครื่องเล่นเพลงแบบพกพาผ่านทางช่องคอร์ดอินพุตเสริมได้

### การเตรียมการ:

เลือก [ON] สำหรับ [BUILT-IN AUX] ใน [SOURCE SELECT] (หน้า 6)

### เริ่มการฟัง

#### 1 เชื่อมต่อเครื่องเล่นเสียงแบบพกพา (ที่มีขายทั่วไป)

ขั้วต่อมินิสเตอริโอขนาด 3.5 มม.  
พร้อมด้วยขั้วต่อทรง "L" (ที่มีขายทั่วไป)

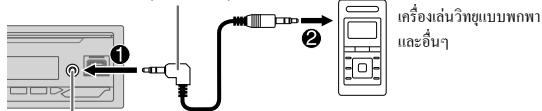

ขั้วรับสัญญาณ AUX

2 กด **SRC** ขึ้นเพื่อเลือก AUX

3 เปิดเครื่องเล่นเสียงแบบพกพา และเริ่มเล่นเพลง



ให้ใช้ขั้วต่อมินิสเตอริโอแบบ 3 ขั้ว เพื่อการส่งสัญญาณเสียงอย่างดีที่สุด

## Spotify

คุณสามารถฟัง Spotify ได้จากอุปกรณ์ดังต่อไปนี้:

- KD-X472BT: iPhone/iPod touch (ผ่าน Bluetooth หรือขั้วสัญญาณขาเข้า USB) หรืออุปกรณ์ Android (ผ่านทาง Bluetooth)
- KD-X272BT: อุปกรณ์ Android (ผ่าน Bluetooth)

### การเตรียมการ:

- ดัดตั้งเวอร์ชันล่าสุดของแอปพลิเคชัน Spotify ลงบนอุปกรณ์ของคุณ (iPhone/iPod touch หรืออุปกรณ์ Android) หลังจากนั้นสร้างบัญชีและล็อกอินไปยัง Spotify
- เลือก [ON] สำหรับ [SPOTIFY SRC] ใน [SOURCE SELECT] (หน้า 6)

### เริ่มการฟัง

1 เปิดแอปพลิเคชัน Spotify บนอุปกรณ์ของคุณ

2 เชื่อมต่ออุปกรณ์ของคุณกับหัวอินพุต USB

KD-X472BT:

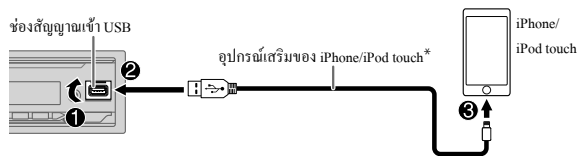

คุณยังสามารถเชื่อมต่อ iPhone/iPod touch หรืออุปกรณ์ Android ผ่าน Bluetooth ได้ด้วย (หน้า 14)

- ตรวจสอบให้แน่ใจว่าช่องเสียบ USB ไม่ได้เชื่อมต่อกับอุปกรณ์ใด ๆ เมื่อคุณเชื่อมต่อผ่าน Bluetooth

3 กด **SRC** ขึ้น ๆ กันเพื่อเลือก SPOTIFY (สำหรับ iPhone/iPod touch) หรือ SPOTIFY BT (สำหรับอุปกรณ์ Android)

เริ่มการออกอากาศโดยอัตโนมัติ

\* อย่าทิ้งสายเคเบิลไว้บนรถเมื่อไม่ใช้งาน

เพื่อ	บนแผงหน้าปัด	บนรีโมทคอนโทรล
เล่น/หยุดชั่วคราว	กดปุ่มปรับระดับเสียง	กด
ข้ามแทรค	กด  *1 /	กด  *1 /
เลือกเลื่อนขึ้นหรือเลื่อนลง*2	กด  /	กด  /
เริ่มวิทยุ	กด 5 ค้างไว้	(ไม่สามารถใช้งานได้)
เล่นซ้ำ*3	กด  ซ้ำๆ [ALL REPEAT], [ONE REPEAT]*1, [REPEAT OFF]	(ไม่สามารถใช้งานได้)
เล่นแบบสุ่ม*3	กด  ซ้ำๆ *1 [ALL RANDOM], [RANDOM OFF]	(ไม่สามารถใช้งานได้)

\*1 สำหรับผู้ใช้บัญชีพรีเมียมเท่านั้น

\*2 คุณสมบัตินี้ใช้ได้เฉพาะสำหรับแทร็คในวิทยุเท่านั้น ถ้าเลือกเลื่อนขึ้น แทรคปัจจุบันจะถูกข้าม

\*3 ใช้ได้สำหรับแทร็คในเพลย์ลิสต์เท่านั้น

## บันทึกข้อมูลเพลงโปรด

ขณะรับฟังวิทยุผ่าน Spotify...

หลังจากนั้นกดปุ่มเสียงค้างไว้

ข้อความ “SAVED” จะปรากฏขึ้น และข้อมูลจะถูกจัดเก็บไว้ใน “Your Music (เพลงของคุณ)” หรือ “Your Library (ไลบรารีของคุณ)” ในบัญชี Spotify ของคุณ

ยกเลิกการบันทึกโดยทวนซ้ำขั้นตอนเดียวกันนี้

ข้อความ “REMOVED” จะปรากฏขึ้น และข้อมูลจะถูกลบจาก “Your Music (เพลงของคุณ)” หรือ “Your Library (ไลบรารีของคุณ)” ในบัญชี Spotify ของคุณ

## ค้นหาเพลงหรือสถานี

1 กด

2 หมุนปุ่มปรับระดับเสียงเพื่อเลือกประเภท จากนั้นกดปุ่มดังกล่าวประเภทรายการที่ปรากฏขึ้นจะแตกต่างกันไปตามข้อมูลที่ส่งมาจาก Spotify

3 หมุนปุ่มระดับเสียงเพื่อเลือกเพลงหรือสถานีที่ต้องการ จากนั้นกดปุ่มคุณจะสามารถเรียกดูรายการได้อย่างรวดเร็วโดยหมุนปุ่มปรับระดับเสียงอย่างรวดเร็ว

ยกเลิกโดยกด ค้างไว้



# การใช้แอปพลิเคชันอื่น

## แอปพลิเคชัน JVC Remote

คุณสามารถควบคุมเครื่องรับสัญญาณ JVC ได้จากอุปกรณ์ต่อไปนี้โดยใช้แอปพลิเคชัน JVC Remote

- KD-X472BT: iPhone/iPod touch (ผ่านทาง Bluetooth หรือขั้วสัญญาณขาเข้า USB) หรืออุปกรณ์ Android (ผ่านทาง Bluetooth)
- KD-X272BT: อุปกรณ์ Android (ผ่านทาง Bluetooth)

รายละเอียดเพิ่มเติมได้ที่ <<http://www.jvc.net/cs/car/>>

### การเตรียมการ:

ติดตั้งแอปพลิเคชัน JVC Remote ตัวล่าสุดที่อุปกรณ์ของคุณก่อนทำการเชื่อมต่อ

## เริ่มใช้งานแอปพลิเคชัน JVC Remote

### 1 เปิดแอปพลิเคชัน JVC Remote บนอุปกรณ์ของคุณ

### 2 เชื่อมต่ออุปกรณ์ของคุณ

- สำหรับอุปกรณ์ Android:  
จับคู่อุปกรณ์ Android เข้ากับเครื่องนี้ผ่านทาง Bluetooth (หน้า 14)
- สำหรับ iPhone/iPod touch:  
เชื่อมต่อ iPhone/iPod touch เข้ากับช่องเสียบ USB (หน้า 9)  
(หรือ)  
จับคู่ iPhone/iPod touch เข้ากับเครื่องนี้ผ่านทาง Bluetooth (หน้า 14)  
(ขั้วสัญญาณขาเข้า USB จะต้องเชื่อมต่อกับอุปกรณ์)

### 3 เลือกอุปกรณ์ที่จะใช้จากเมนู

ดู “ค่าปรับตั้งสำหรับใช้แอปพลิเคชัน JVC Remote” ต่อไปนี้สำหรับ KD-X472BT: จากค่าที่ตั้งไว้เลือกเป็น [ANDROID] ในการใช้ iPhone/iPod touch ให้เลือก [YES] สำหรับ [IOS]

## ค่าปรับตั้งสำหรับใช้แอปพลิเคชัน JVC Remote

### 1 กด **⏏** ตั้งไว้

### 2 หมุนปุ่มปรับระดับเสียงเพื่อเลือกรายการ (ดูในตารางต่อไป) จากนั้นกดปุ่ม

### 3 ทำซ้ำขั้นตอนที่ 2 จนกว่าจะเลือกหรือเปิดใช้รายการที่ต้องการ

### 4 กด **⏏** เพื่อออก

เพื่อกลับไปใช้รายการการตั้งค่าก่อนหน้า กด **⏏**

ค่าเริ่มต้น: [XX]

[REMOTE APP]	
[SELECT]	(สำหรับ KD-X472BT) เลือกอุปกรณ์ ([IOS] หรือ [ANDROID]) เพื่อใช้งานแอปพลิเคชัน
[IOS]	[YES]: เลือก iPhone/iPod touch เพื่อใช้แอปพลิเคชันผ่านทาง Bluetooth หรือเชื่อมต่อผ่านทางขั้วสัญญาณ USB ขาเข้า; [NO]: ยกเลิก หากเลือก [IOS] ให้เลือกแหล่งสัญญาณ iPod BT (หรือแหล่งสัญญาณ iPod USB หาก iPhone/iPod touch ของคุณเชื่อมต่อผ่านทางขั้วอินพุต USB) เพื่อเปิดใช้งานแอปพลิเคชัน • การเชื่อมต่อแอปพลิเคชันจะหยุดลงหรือตัดการเชื่อมต่อหาก: – คุณเปลี่ยนแหล่งสัญญาณจาก iPod BT เป็นแหล่งสัญญาณอื่นที่เชื่อมต่อกับพอร์ต USB – คุณเปลี่ยนจากแหล่งสัญญาณ iPod USB เป็น iPod BT
[ANDROID]	[YES]: เลือกอุปกรณ์ Android สำหรับใช้แอปพลิเคชันผ่านทาง Bluetooth; [NO]: ยกเลิก
[ANDROID LIST]	เลือกอุปกรณ์ Android สำหรับเรียกใช้จากรายการ • สำหรับ KD-X472BT: แสดงขึ้นเฉพาะในกรณีที่ตั้งค่า [ANDROID] จาก [SELECT] เป็น [YES]
[STATUS]	แสดงสถานะอุปกรณ์ที่เลือกไว้ [IOS CONNECTED]: คุณสามารถใช้แอปพลิเคชันนี้ผ่าน iPhone/iPod touch ที่เชื่อมต่อผ่านทาง Bluetooth หรือขั้วสัญญาณขาเข้า USB [IOS NOT CONNECTED]: ไม่มีอุปกรณ์ iOS ที่เชื่อมต่อสำหรับใช้แอปพลิเคชัน [ANDROID CONNECTED]: คุณสามารถใช้แอปพลิเคชันนี้ผ่านทางอุปกรณ์ Android ที่เชื่อมต่อผ่านทาง Bluetooth ได้ [ANDROID NOT CONNECTED]: ไม่มีอุปกรณ์ Android ที่เชื่อมต่อสำหรับใช้แอปพลิเคชัน

- คุณสมบัติของ Bluetooth อาจไม่สามารถทำงานกับอุปกรณ์นี้ได้ ทั้งนี้ขึ้นอยู่กับเวอร์ชันของ Bluetooth ระบบปฏิบัติการและเวอร์ชันเฟิร์มแวร์ของโทรศัพท์มือถือของคุณ
- ตรวจสอบให้แน่ใจว่าได้เปิดฟังก์ชัน Bluetooth ของอุปกรณ์แล้วเพื่อดำเนินการต่อไป
- ลักษณะของสัญญาณอาจแตกต่างกันไปขึ้นอยู่กับสภาพแวดล้อม

## Bluetooth — การเชื่อมต่อ

### โปรไฟล์ของ Bluetooth ที่สนับสนุน

- Hands-Free Profile (HFP)
- Advanced Audio Distribution Profile (A2DP)
- Audio/Video Remote Control Profile (AVRCP)
- Serial Port Profile (SPP)
- Phonebook Access Profile (PBAP)

### ตัวแปลงสัญญาณ Bluetooth ที่สนับสนุน

- ตัวแปลงสัญญาณความถี่ออดิโอ (SBC)
- การแปลงสัญญาณเสียงขั้นสูง (AAC)

## การเชื่อมต่อไมโครโฟน

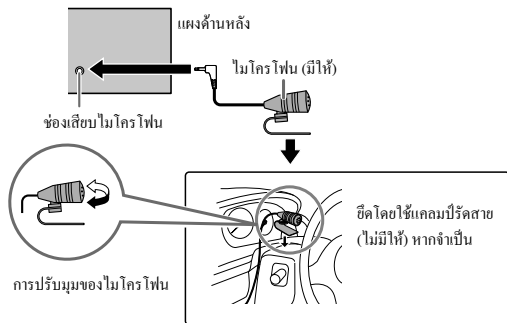

## จับคู่และเชื่อมต่ออุปกรณ์ Bluetooth ครั้งแรก

- 1 กด **⏻** SRC เพื่อเปิดเครื่อง
- 2 ค้นหาและเลือกชื่อเครื่องรับสัญญาณ (“KD-X472BT”/“KD-X272BT”) ของคุณบนอุปกรณ์ Bluetooth  
“BT PAIRING” จะกะพริบบนหน้าจอ
  - สำหรับอุปกรณ์ Bluetooth บางอย่าง คุณอาจต้องป้อนรหัสประจำตัว (PIN) ทันทีหลังจากการค้นหา
- 3 ดำเนินการตามข้อ (A) หรือ (B) ตามรายละเอียดบนหน้าจอ
  - สำหรับอุปกรณ์ Bluetooth บางอย่าง ลำดับการจับคู่อาจแตกต่างกันไปจากขั้นตอนที่อธิบายไว้ด้านล่าง
  - (A) “ชื่ออุปกรณ์” ➔ “XXXXXX” ➔ “VOL – YES” ➔ “BACK – NO”  
“XXXXXX” คือรหัสผ่าน 6 หลักสร้างโดยสุ่มระหว่างการจับคู่แต่ละครั้ง
    - 1 ตรวจสอบให้แน่ใจว่ารหัสผ่านที่ปรากฏบนเครื่องและอุปกรณ์ Bluetooth เป็นตัวเลขเดียวกัน
    - 2 กดปุ่มปรับระดับเสียงเพื่อยืนยันรหัสผ่าน
    - 3 ใช้งานอุปกรณ์ Bluetooth เพื่อยืนยันรหัสผ่าน
  - (B) “ชื่ออุปกรณ์” ➔ “VOL – YES” ➔ “BACK – NO”
    - 1 กดปุ่มปรับระดับเสียงเพื่อเริ่มดำเนินการจับคู่
    - 2
      - หาก “PAIRING” ➔ “PIN 0000” เลื่อนอยู่บนหน้าจอ ให้ป้อนรหัส PIN “0000” ลงในอุปกรณ์ Bluetooth  
คุณสามารถเปลี่ยนรหัส PIN ได้ตามที่ต้องการก่อนการจับคู่ (หน้า 18)
      - หากปรากฏเฉพาะคำว่า “PAIRING” ให้ใช้งานอุปกรณ์ Bluetooth เพื่อยืนยันการจับคู่

ข้อความ “PAIRING COMPLETED” จะปรากฏขึ้นเมื่อการจับคู่เสร็จสมบูรณ์ และ **📶** จะติดสว่างเมื่อมีการเชื่อมต่อ Bluetooth

- KD-X472BT: โฟล์แสดงสถานะ “**BT**” จะสว่างขึ้นเพื่อแสดงปริมาณแบตเตอรี่ของอุปกรณ์ที่เชื่อมต่อและโปรตุเกส [FORMAT] ในหน้า 28 เพื่อศึกษาแบตเตอรี่และความแรงของสัญญาณที่แสดงบนหน้าจอ
- KD-X272BT: โฟล์แสดงสถานะ “☎ PHONE 1” และ/หรือ “☎ PHONE 2” สว่างขึ้น

## Bluetooth®

- เครื่องนี้รองรับการใช้ Secure Simple Pairing (SSP)
- สามารถลงทะเบียน (จับคู่) ได้สูงสุดห้าอุปกรณ์
- เมื่อการจับคู่เสร็จสมบูรณ์ อุปกรณ์ Bluetooth จะยังคงลงทะเบียนอยู่ในเครื่องแม้เมื่อคุณรีเซ็ตเครื่อง หากต้องการลบอุปกรณ์ที่จับคู่ไว้ให้ดูที่ [DEVICE DELETE] ในหน้า 18
- สามารถเชื่อมต่ออุปกรณ์เสียง Bluetooth ได้สูงสุดหนึ่งชุดกับโทรศัพท์ Bluetooth สองเครื่องตลอดเวลา ในการเชื่อมต่อหรือยกเลิกการเชื่อมต่ออุปกรณ์ที่ลงทะเบียนไว้ โปรดดูที่ [PHONE SELECT] หรือ [AUDIO SELECT] ใน [BT MODE] (หน้า 18)  
ทั้งนี้ขณะใช้แหล่งข้อมูล BT AUDIO คุณสามารถเชื่อมต่ออุปกรณ์เสียง Bluetooth ได้สูงสุดห้าตัว และสลับใช้งานระหว่างอุปกรณ์ทั้งห้าตัวนี้ (หน้า 20)
- อุปกรณ์ Bluetooth บางอย่างอาจไม่มีการเชื่อมต่อกับเครื่องโดยอัตโนมัติหลังจากการจับคู่ การเชื่อมต่อเข้ากับอุปกรณ์ด้วยตนเอง
- เมื่อแบตเตอรี่ของอุปกรณ์ Bluetooth ที่เชื่อมต่อไว้อยู่ในระดับต่ำ ข้อความ “ชื่ออุปกรณ์” ➔ “LOW BATTERY” จะปรากฏ
- โปรดดูข้อมูลเพิ่มเติมที่คู่มือการใช้งานของอุปกรณ์ Bluetooth

### จับคู่อัตโนมัติ (สำหรับ KD-X472BT)

เมื่อคุณเชื่อมต่อ iPhone/iPod touch เข้ากับช่องเสียง USB คำร้องขอการจับคู่ (ผ่านทาง Bluetooth) จะเปิดใช้งานโดยอัตโนมัติหากตั้งค่า [AUTO PAIRING] ไว้ที่ [ON] (หน้า 18)

กดปุ่มปรับระดับเสียงเพื่อจับคู่หลังจากที่ได้ยืนยันชื่ออุปกรณ์

## Bluetooth — โทรศัพท์มือถือ

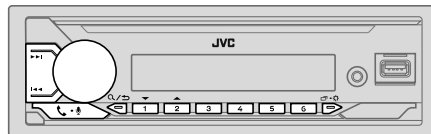

### การรับสาย

เมื่อมีสายเรียกเข้า:

- KD-X472BT:  
ปุ่มจะกระพริบเป็นสีที่คุณเลือกไว้ (RING COLOR) (หน้า 17)  
KD-X272BT:  
ปุ่มจะกระพริบในรูปแบบการกระพริบที่คุณเลือกไว้ (RING ILLUMI) (หน้า 17)
- เครื่องจะตอบรับสายอัตโนมัติหากตั้งค่า [AUTO ANSWER] ตามเวลาที่เลือกไว้ (หน้า 17)

ระหว่างการโทร:

- KD-X472BT:  
ปุ่มจะหยุดกระพริบและส่องสว่างเป็นสีที่คุณเลือกไว้ (RING COLOR) (หน้า 17)  
KD-X272BT:  
ปุ่มหยุดกระพริบ
- การเชื่อมต่อ Bluetooth จะถูกยกเลิก หากคุณเปิดเครื่องหรือถอดแหวนน้ำป้อนออก

## Bluetooth®

การดำเนินการต่อไปนี้อาจแตกต่างกันไปหรือไม่สามารถใช้งานได้ ทั้งนี้ขึ้นอยู่กับโทรศัพท์ที่เชื่อมต่ออยู่

เพื่อ	บนแผงหน้าปัด	บนรีโมทคอนโทรล
สายเรียกเข้าครั้งแรก...		
รับสาย	กดปุ่ม  -  หรือปุ่มปรับระดับเสียง	กด  /  /  /
ปฏิเสธการรับสาย	กด  -  หรือปุ่มปรับระดับเสียงค้างไว้	กด  /  /  /  ค้างไว้
การวางสาย	กด  -  หรือปุ่มปรับระดับเสียงค้างไว้	กด  /  /  /  ค้างไว้

ขณะกำลังสนทนาสายเรียกเข้าครั้งแรก...

รับสายเรียกเข้าอื่นและพักสายปัจจุบัน	กดปุ่ม  -  หรือปุ่มปรับระดับเสียง	(ไม่สามารถใช้งานได้)
การปฏิเสธสายเรียกเข้าอื่น	กด  -  หรือปุ่มปรับระดับเสียงค้างไว้	(ไม่สามารถใช้งานได้)

ขณะถือสองสาย...

วางสายปัจจุบันและสนทนากับสายที่พัก	กด  -  หรือปุ่มปรับระดับเสียงค้างไว้	กด  /  /  /  ค้างไว้
สลับระหว่างสายปัจจุบันและสายที่พัก	กด  -	(ไม่สามารถใช้งานได้)
การปรับระดับเสียงโทรศัพท์*1 [00] ถึง [35] (ค่าเริ่มต้น: [15])	หมุนปุ่มปรับระดับเสียงระหว่างการโทร	กด VOL +*2 หรือ VOL - ระหว่างการโทร
สลับระหว่างโหมดแฮนด์ฟรีกับโหมดสนทนาส่วนตัว*3	กด  /  ระหว่างการโทร	(ไม่สามารถใช้งานได้)

\*1 การปรับนี้ไม่มีผลกระทบกับระดับเสียงของแหล่งสัญญาณอื่นๆ

\*2 กดค้างที่ VOL + เพื่อเพิ่มระดับเสียงต่อเนื่องไปที่ 15

\*3 การดำเนินการอาจแตกต่างกันไป ขึ้นอยู่กับอุปกรณ์ที่เชื่อมต่อ Bluetooth

## ปรับปรุงคุณภาพของเสียง

ขณะสนทนาผ่านโทรศัพท์...

- 1 กด - ค้างไว้
- 2 หมุนปุ่มปรับระดับเสียงเพื่อเลือกรายการ (ดูในตารางต่อไป) จากนั้นกดปุ่ม
- 3 ทำซ้ำขั้นตอนที่ 2 จนกว่าจะเลือกหรือปิดใช้รายการที่ต้องการ
- 4 กด - เพื่อออก

เพื่อกลับไปยังรายการการตั้งค่าก่อนหน้า กด /

ค่าเริ่มต้น: [XX]

[MIC GAIN]	[LEVEL -10] ถึง [LEVEL +10] ([LEVEL -04]): ความไวของไมโครโฟนจะเพิ่มขึ้นเมื่อตัวเลขเพิ่มขึ้น
[NR LEVEL]	[LEVEL -05] ถึง [LEVEL +05] ([LEVEL 00]): ปรับระดับการลดเสียงรบกวนจนกว่าจะได้ยินเสียงรบกวนน้อยที่สุดขณะสนทนาทางโทรศัพท์
[ECHO CANCEL]	[LEVEL -05] ถึง [LEVEL +05] ([LEVEL 00]): ปรับระยะเวลาการหน่วงเพื่อตัดเสียงก้องจนกว่าจะได้ยินเสียงก้องน้อยที่สุดขณะสนทนาทางโทรศัพท์

## ทำการตั้งค่าสำหรับการรับสาย

- 1 กดปุ่ม - เพื่อเข้าสู่โหมด Bluetooth
- 2 หมุนปุ่มปรับระดับเสียงเพื่อเลือกรายการ (หน้า 17) จากนั้นกดปุ่ม
- 3 ทำซ้ำขั้นตอนที่ 2 จนกว่าจะเลือกหรือปิดใช้รายการที่ต้องการ

เพื่อกลับไปยังรายการการตั้งค่าก่อนหน้า กด /

ค่าเริ่มต้น: [XX]

[SETTINGS]	
[AUTO ANSWER]	[01 SEC] ถึง [30 SEC]: คอบรับสายเรียกเข้าโดยอัตโนมัติภายในเวลาที่เลือกไว้ (เป็นวินาที); [OFF]: ยกเลิก
[RING COLOR]	(สำหรับ KD-X472BT) [COLOR 01] ถึง [COLOR 49] ([COLOR 08]): เลือกสีไฟสำหรับปุ่มเพื่อแจ้งเตือนเมื่อมีสายเรียกเข้าและระหว่างรับสาย; [OFF]: ยกเลิก
[RING ILLUMI]	(สำหรับ KD-X272BT) [BLINK 01] ถึง [BLINK 05] ([BLINK 02]): เลือกรูปแบบการกะพริบสำหรับปุ่มสั่งการเมื่อมีสายเรียกเข้า; [OFF]: ยกเลิก

## โทรออก

คุณสามารถโทรออกได้จากประวัติการโทร สมุดโทรศัพท์ หรือคณมาเลข ทั้งนี้ คุณสามารถโทรออกด้วยเสียงหากโทรศัพท์มือถือของคุณมีคุณลักษณะดังกล่าว

- กดปุ่ม - เพื่อเข้าสู่โหมด Bluetooth  
“(ชื่ออุปกรณ์ตัวแรก)” จะปรากฏขึ้น
  - หากเชื่อมต่อโทรศัพท์ Bluetooth ไว้สองตัว ให้กด - อีกครั้งเพื่อสลับไปใช้โทรศัพท์ที่อีกเครื่อง  
“(ชื่ออุปกรณ์ตัวที่สอง)” จะปรากฏขึ้น
- หมุนปุ่มปรับระดับเสียงเพื่อเลือกรายการ (ดูในตารางต่อไป) จากนั้นกดปุ่ม
- ทำซ้ำขั้นตอนที่ 2 จนกว่าจะเลือก/เปิดใช้รายการที่ต้องการหรือปฏิบัติตามคำแนะนำที่ระบุไว้ในรายการที่เลือก

เพื่อกลับไปยังรายการการตั้งค่าก่อนหน้า กด /

## [RECENT CALL]

(ใช้ได้เมื่อโทรศัพท์รองรับ PBAP เท่านั้น)

- กดปุ่มปรับระดับเสียงเพื่อเลือกชื่อหรือหมายเลขโทรศัพท์
  - “<” แสดงสายที่ได้รับ “>” แสดงสายที่โทรออก “M” แสดงสายที่ไม่ได้รับ
  - ข้อความ “NO HISTORY” จะปรากฏขึ้นหากไม่มีประวัติการโทรหรือหมายเลขโทรศัพท์ที่บันทึกไว้
- กดปุ่มปรับระดับเสียงเพื่อโทรออก

## [PHONEBOOK]

(ใช้ได้เมื่อโทรศัพท์รองรับ PBAP เท่านั้น)

- กดปุ่ม 2 / 1 เพื่อเลือกตัวอักษรที่ต้องการ (A ถึง Z, 0 ถึง 9, และ OTHERS)
  - ข้อความ “OTHERS” จะปรากฏขึ้น หากอักขระตัวแรกไม่ใช่ A ถึง Z, 0 ถึง 9
- หมุนปุ่มปรับระดับเสียงเพื่อเลือกชื่อ จากนั้นให้กดปุ่มนี้
- หมุนปุ่มปรับระดับเสียงเพื่อเลือกหมายเลขโทรศัพท์ จากนั้นให้กดปุ่มนี้เพื่อโทร
  - สำหรับการใช้สมุดโทรศัพท์กับอุปกรณ์นี้ โปรดตรวจสอบให้แน่ใจว่าคุณได้อนุญาตการเข้าถึงหรือถ่ายโอนจากสมาร์ทโฟนของคุณแล้ว กระบวนการอาจแตกต่างกันไปซึ่งจะขึ้นอยู่กับโทรศัพท์ที่เชื่อมต่อ
  - เครื่องนี้สามารถแสดงได้เฉพาะตัวอักษรที่ไม่ใช่เครื่องหมายเน้นเสียง (ตัวอักษรเน้นเสียง เช่น “ú” จะแสดงเป็น “u”)

## [DIAL NUMBER]

- หมุนปุ่มปรับระดับเสียงเพื่อเลือกตัวเลข (0 ถึง 9) หรืออักขระ (\*, #, +)
- กด / เพื่อเลื่อนตำแหน่งรายการ  
ทำซ้ำขั้นตอนที่ 1 และ 2 จนกว่าคุณจะเป็นหมายเลขโทรศัพท์เสร็จสิ้น
- กดปุ่มปรับระดับเสียงเพื่อโทรออก

## [VOICE]

พูดชื่อของผู้ติดต่อที่คุณต้องการโทร หรือคำสั่งเสียงเพื่อควบคุมการทำงานของโทรศัพท์ (โปรดดู “โทรออกโดยใช้ระบบจดจำเสียง” ต่อไปนี้ด้วย)

## โทรออกโดยใช้ระบบจดจำเสียง

- กด - ค้างไว้เพื่อเปิดใช้งานการจดจำเสียงของโทรศัพท์ที่เชื่อมต่อ
- พูดชื่อของผู้ติดต่อที่คุณต้องการโทร หรือคำสั่งเสียงเพื่อควบคุมการทำงานของโทรศัพท์
  - คุณสมบัตินี้จะระบบจดจำเสียงที่สนับสนุนอาจแตกต่างกันไปสำหรับโทรศัพท์แต่ละเครื่อง โปรดดูรายละเอียดในคู่มือการใช้งานโทรศัพท์ที่เชื่อมต่ออยู่

## การจัดเก็บข้อมูลติดต่อในหน่วยความจำ

คุณสามารถบันทึกรายชื่อได้ถึง 6 รายชื่อลงบนปุ่มตัวเลข (1 ถึง 6)

- กดปุ่ม - เพื่อเข้าสู่โหมด Bluetooth
- หมุนปุ่มปรับระดับเสียงเพื่อเลือก [RECENT CALL], [PHONEBOOK] หรือ [DIAL NUMBER] จากนั้นกดปุ่ม
- หมุนปุ่มปรับระดับเสียงเพื่อเลือกชื่อผู้ติดต่อหรือป้อนหมายเลขโทรศัพท์ หากเลือกชื่อผู้ติดต่อ ให้กดปุ่มปรับระดับเสียงเพื่อแสดงหมายเลขโทรศัพท์
- กดปุ่มตัวเลขใดตัวเลขหนึ่งค้างไว้ (1 ถึง 6)  
"MEMORY P(หมายเลขที่ตั้งไว้ล่วงหน้าที่เลือกไว้)" จะปรากฏขึ้นเมื่อมีการบันทึกรายชื่อ

ในการลบผู้ติดต่อออกจากหน่วยความจำที่ตั้งไว้ล่วงหน้า ให้เลือก [DIAL NUMBER] ในขั้นตอนที่ 2 แล้วบันทึกหมายเลขว่างในขั้นตอนที่ 3 จากนั้นจึงดำเนินการขั้นตอนที่ 4

## โทรไปยังหมายเลขที่ลงทะเบียนไว้

- กดปุ่ม - เพื่อเข้าสู่โหมด Bluetooth
- กดหมายเลขใดหมายเลขหนึ่ง (1 ถึง 6)
- กดปุ่มปรับระดับเสียงเพื่อโทรออก  
ข้อความ "NO PRESET" จะปรากฏขึ้นหากไม่มีรายชื่อจัดเก็บไว้

## การตั้งค่าโหมด Bluetooth

- กด - ค้างไว้
- หมุนปุ่มปรับระดับเสียงเพื่อเลือกการการ (ดูในตารางต่อไป) จากนั้นกดปุ่ม
- ทำซ้ำขั้นตอนที่ 2 จนกว่าจะเลือก/เปิดใช้งานการที่ต้องการหรือปฏิบัติตามคำแนะนำที่ระบุไว้ในรายการที่เลือก
- กด - เพื่อออก

เพื่อกลับไปยังรายการการตั้งค่าก่อนหน้า กด /

คำเริ่มต้น: [XX]

[BT MODE]	
[PHONE SELECT]	เลือกโทรศัพท์หรืออุปกรณ์เสียงเพื่อเชื่อมต่อหรือคัดการเชื่อมต่อ “X” จะปรากฏขึ้นที่ด้านหน้าชื่ออุปกรณ์เมื่อทำการเชื่อมต่อ
[AUDIO SELECT]	“▷” จะปรากฏขึ้นด้านหน้าของอุปกรณ์เปิดเสียงในปัจจุบัน • คุณสามารถเชื่อมต่อโทรศัพท์ Bluetooth สูงสุดสองเครื่องเข้ากับอุปกรณ์เสียง Bluetooth หนึ่งเครื่องได้พร้อมกัน
[DEVICE DELETE]	1 หมุนปุ่มปรับระดับเสียงเพื่อเลือกอุปกรณ์ที่จะลบ แล้วกดปุ่ม 2 หมุนปุ่มปรับระดับเสียงเพื่อเลือก [YES] หรือ [NO] จากนั้นกดปุ่ม
[PIN CODE EDIT] (0000)	เปลี่ยนรหัส PIN (สูงสุด 6 หลัก) 1 หมุนปุ่มปรับระดับเสียงเพื่อเลือกตัวเลข 2 กด  /  เพื่อเลื่อนตำแหน่งรายการ ทำซ้ำขั้นตอนที่ 1 และ 2 จนกว่าคุณจะเป็นรหัส PIN เสร็จสิ้น 3 กดปุ่มปรับระดับเสียงเพื่อยืนยัน
[RECONNECT]	[ON]: เครื่องจะเชื่อมต่อใหม่โดยอัตโนมัติเมื่ออุปกรณ์ Bluetooth ที่เชื่อมต่อไว้ล่าสุดอยู่ในระยะสัญญาณที่สามารถเชื่อมต่อได้; [OFF]: ยกเลิก
[AUTO PAIRING]	(สำหรับ KD-X472BT) [ON]: เครื่องจะจับคู่กับอุปกรณ์ Bluetooth ที่รองรับ (iPhone/iPod touch) โดยอัตโนมัติเมื่อเชื่อมต่อผ่านขั้วอินพุต USB ที่จับคู่กันมาทำงาน ทั้งนี้ขึ้นอยู่กับระบบปฏิบัติการของอุปกรณ์ที่เชื่อมต่อ; [OFF]: ยกเลิก
[INITIALIZE]	[YES]: เริ่มการทำงานที่ตั้งค่าไว้ของ Bluetooth ทั้งหมด (ได้แก่ การจับคู่ที่จัดเก็บไว้ สมุดโทรศัพท์ และอื่น ๆ เป็นต้น); [NO]: ยกเลิก
[INFORMATION]	[MY BT NAME]: แสดงชื่ออุปกรณ์รับสัญญาณของคุณ (“KD-X472BT”/“KD-X272BT”); [MY ADDRESS]: แสดงที่อยู่ของเครื่องนี้

## โหมดตรวจสอบความเข้ากันได้กับ Bluetooth

คุณสามารถตรวจสอบการเชื่อมต่อของโปรไฟล์ที่สนับสนุนระหว่างอุปกรณ์ Bluetooth กับเครื่องนี้

- ตรวจสอบให้แน่ใจว่าไม่มีอุปกรณ์ Bluetooth ที่จับคู่

### 1 กด - ค้างไว้

“BLUETOOTH” ↔ “CHECK MODE” จะปรากฏขึ้น “SEARCH NOW USING PHONE” → “PIN IS 0000” จะเลื่อนอยู่บนหน้าจอ

### 2 ค้นหาและเลือกชื่อเครื่องรับสัญญาณ (“KD-X472BT”/“KD-X272BT”) ของคุณบนอุปกรณ์ Bluetooth ภายใน 3 นาที

### 3 ดำเนินการ (A), (B) หรือ (C) ขึ้นอยู่กับข้อความที่ปรากฏบนหน้าจอ

- (A) “PAIRING” → “XXXXXX” (รหัสผ่านตัวเลข 6 หลัก): ตรวจสอบให้แน่ใจว่ารหัสผ่านเดียวกันนี้ปรากฏบนเครื่องและอุปกรณ์ Bluetooth แล้วใช้อุปกรณ์ Bluetooth เพื่อยืนยันรหัสผ่าน
- (B) “PAIRING” → “PIN IS 0000”: ป้อน “0000” บนอุปกรณ์ Bluetooth
- (C) “PAIRING”: ใช้งานอุปกรณ์ Bluetooth เพื่อยืนยันการจับคู่

เมื่อจับคู่สำเร็จ ข้อความ “PAIRING OK” → “ชื่ออุปกรณ์” จะปรากฏขึ้น การตรวจสอบความเข้ากันได้กับ Bluetooth จะเริ่มทำงาน

หากข้อความ “CONNECT NOW USING PHONE” ปรากฏขึ้น ให้ใช้อุปกรณ์ Bluetooth เพื่อให้ระบบเข้าถึงสมุดโทรศัพท์ได้ต่อไป

“TESTING” จะกะพริบบนหน้าจอ

### ผลการเชื่อมต่อจะกะพริบบนหน้าจอ

“PAIRING OK” และ/หรือ “HANDS-FREE OK” \*1 และ/หรือ “AUD.STREAM OK” \*2 และ/หรือ “PBAP OK” \*3 : ใช้งานร่วมกันได้

\*1 ใช้งานเข้ากันได้กับ Hands-Free Profile (HFP)

\*2 ใช้งานเข้ากันได้กับ Advanced Audio Distribution Profile (A2DP)

\*3 ใช้งานเข้ากันได้กับ Phonebook Access Profile (PBAP)

เมื่อเวลาผ่านไป 30 วินาที ข้อความ “PAIRING DELETED” จะปรากฏขึ้นเพื่อแสดงว่าการจับคู่ถูกลบออกแล้ว และเครื่องจะออกจากโหมดตรวจสอบ

- หากต้องการยกเลิก ให้กดปุ่ม  SRC ค้างไว้เพื่อปิดเครื่อง แล้วเปิดเครื่องใหม่อีกครั้ง

## Bluetooth — ระบบเสียง

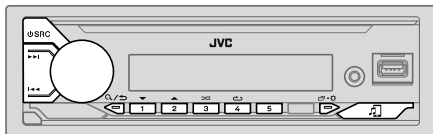

ขณะใช้แหล่งข้อมูล BT AUDIO คุณสามารถเชื่อมต่ออุปกรณ์เสียง Bluetooth ได้สูงสุดห้าตัว และสลับใช้งานระหว่างอุปกรณ์ทั้งห้าตัวนี้

## ฟังเครื่องเล่นเสียงผ่าน Bluetooth

- กด **SRC** ซ้ำๆ เพื่อเลือก BT AUDIO (หรือกด SOURCE ที่รีโมทคอนโทรล)
  - การกด **MUSIC** จะเป็นการเข้าสู่ BT AUDIO โดยตรง
- ใช้งานเครื่องเล่นเสียงผ่าน Bluetooth เพื่อเริ่มต้นเล่น

เพื่อ	บนแผงหน้าปัด	บนรีโมทคอนโทรล
เล่น/หยุดชั่วคราว	กดปุ่มปรับระดับเสียง	กด <b>⏸</b>
เลือกกลุ่มหรือโฟลเดอร์	กด <b>2 ▲ / 1 ▼</b>	กด <b>▲ / ▼</b>
ข้ามออกหลัง/ไปด้านหน้า	กด <b>1 ◀◀ / ▶▶ 1</b>	กด <b>◀ / ▶</b>
กรอย้อนกลับ/เดินหน้า	กด <b>1 ◀◀ / ▶▶ 1</b> ค้างไว้	กด <b>◀ / ▶</b> ค้างไว้

เพื่อ	บนแผงหน้าปัด	บนรีโมทคอนโทรล
เล่นซ้ำ	กด <b>4 ↺</b> ซ้ำๆ [TRACK REPEAT], [ALL REPEAT], [GROUP REPEAT]*1, [REPEAT OFF]	(ไม่สามารถใช้งานได้)
เล่นแบบสุ่ม	กด <b>3 ↻</b> ซ้ำๆ [GROUP RANDOM]*1, [ALL RANDOM], [RANDOM OFF]	(ไม่สามารถใช้งานได้)
เลือกโฟลด์จากโฟลเดอร์/รายการ	ดู “เลือกโฟลด์ที่ต้องการเล่น” ในหน้า 10	(ไม่สามารถใช้งานได้)
สลับระหว่างอุปกรณ์เสียงระบบ Bluetooth ที่เชื่อมต่ออยู่	กด <b>5.*2</b>	(ไม่สามารถใช้งานได้)

\*1 อุปกรณ์บางตัวอาจไม่รองรับคุณสมบัตินี้ ขึ้นอยู่กับอุปกรณ์ที่เชื่อมต่อ

\*2 การกดปุ่ม “Play” ที่อุปกรณ์ที่เชื่อมต่อจะเป็นการส่งการสัญญาณเสียงจากอุปกรณ์ด้วยเช่นกัน

การใช้งานและสัญญาณการแสดงผลอาจจะแตกต่างกันไปตามความพร้อมใช้งานของฟังก์ชันดังกล่าวบนอุปกรณ์ที่เชื่อมต่ออยู่

## รับฟังผ่าน iPod/iPhone โดยใช้ระบบ Bluetooth (สำหรับ KD-X472BT)

คุณสามารถรับฟังเพลงบน iPod/iPhone ผ่าน Bluetooth ของเครื่องนี้ได้

กด **SRC** ซ้ำเพื่อเลือก iPod BT

- คุณสามารถใช้งาน iPod/iPhone ได้เช่นเดียวกับการใช้ iPod/iPhone ผ่านขั้วสัญญาณเข้า USB (หน้า 9)
  - หากคุณเสียบต่อ iPod/iPhone เข้ากับขั้วสัญญาณเข้า USB ขณะรับฟังแหล่งสัญญาณ iPod BT แหล่งสัญญาณจะเปลี่ยนเป็น iPod USB อัตโนมัติ
- กดปุ่ม **SRC** เพื่อเลือก iPod BT หากอุปกรณ์ยังคงเชื่อมต่อผ่าน Bluetooth



# การตั้งค่าระบบเสียง

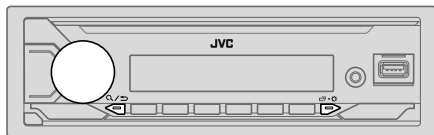

- กด **EQ** - **EQ** ตั้งไว้
- หมุนปุ่มปรับระดับเสียงเพื่อเลือกการการ (ดูในตารางต่อไป) จากนั้นกดปุ่ม
- ทำซ้ำขั้นตอนที่ 2 จนกว่าจะเลือก/เปิดใช้รายการที่ต้องการหรือปฏิบัติตามคำแนะนำที่ระบุไว้ในรายการที่เลือก
- กด **EQ** - **EQ** เพื่อออก

เพื่อกลับไปใช้รายการการตั้งค่าก่อนหน้า กด **Q/▷**

ค่าเริ่มต้น: [XX]

[EQ SETTING]	
[PRESET EQ]	เลือกอีควอไลเซอร์ที่ตั้งไว้ล่วงหน้าให้เหมาะกับประเภทของเพลง • เลือก [USER] เพื่อใช้การตั้งค่าใน [EASY EQ] หรือ [PRO EQ] [FLAT]/[DRVN 3]/[DRVN 2]/[DRVN 1]/[HARD ROCK]/[HIP HOP]/[JAZZ]/ [POP]/[R&B]/[USER]/[CLASSICAL] อีควอไลเซอร์ขับสัญญาณ ([DRVN 3]/[DRVN 2]/[DRVN 1]) จะเพิ่มความถี่ของสัญญาณเสียงเพื่อลดเสียงรบกวนจากนอกรถ หรือเสียงของยาง
[EASY EQ]	ปรับการตั้งค่าเสียงของตนเอง • การตั้งค่าจะถูกจัดเก็บไปยัง [USER] ใน [PRESET EQ] • การตั้งค่าอาจมีผลต่อการตั้งค่าปัจจุบันของ [PRO EQ] [SUB.W SP]*1*2: [00] ถึง [+06] (ค่าเริ่มต้น: [+03]) [SUB.W]*1*3: [-50] ถึง [+10] [00] [BASS]: [LVL-09] ถึง [LVL+09] [LVL+01] [MID]: [LVL-09] ถึง [LVL+09] [LVL-06] [TRE]: [LVL-09] ถึง [LVL+09] [LVL+03]

- [PRO EQ] ปรับการตั้งค่าเสียงของตนเองสำหรับแต่ละแหล่ง
- การตั้งค่าจะถูกจัดเก็บไปยัง [USER] ใน [PRESET EQ]
  - การตั้งค่าอาจมีผลต่อการตั้งค่าปัจจุบันของ [EASY EQ]

## [62.5HZ]

[LEVEL -09] ถึง [LEVEL +09] ([LEVEL +05]): ปรับระดับเพื่อบันทึกแหล่งสัญญาณแต่ละแหล่ง (ก่อนปรับ ให้เลือกแหล่งสัญญาณที่ต้องการปรับ)

[ON]: เปิดเสียงเบสเพิ่ม ; [OFF]: ยกเลิก

[100HZ]/[160HZ]/[250HZ]/[400HZ]/[630HZ]/[1KHZ]/[1.6KHZ]/[2.5KHZ]/[4KHZ]/[6.3KHZ]/[10KHZ]/[16KHZ]

[LEVEL -09] ถึง [LEVEL +09]: ปรับระดับเพื่อบันทึกแหล่งสัญญาณแต่ละแหล่ง (ก่อนปรับ ให้เลือกแหล่งสัญญาณที่ต้องการปรับ)

(ค่าเริ่มต้น: [LEVEL +01]/[LEVEL 00]/[LEVEL -01]/[LEVEL -02]/[LEVEL -03]/[LEVEL -06]/  
 [LEVEL -03]/[LEVEL -02]/[LEVEL -04]/[LEVEL +04]/[LEVEL +03]/  
 [LEVEL +07])

[Q FACTOR] [1.35]/[1.50]/[2.00]: ปรับองค์ประกอบคุณภาพ

## [AUDIO CONTROL]

[BASS BOOST] [LEVEL +01] ถึง [LEVEL +05]: เลือกระดับเสียงเบสที่ชื่นชอบ ; [OFF]: ยกเลิก

[LOUDNESS] [LEVEL 01]/[LEVEL 02]: เพิ่มความถี่ต่ำหรือสูงเพื่อสร้างสมดุลที่ดีในระดับเสียงต่ำ ; [OFF]: ยกเลิก

[SUB.W LEVEL]\*1 [SPK-OUT]\*2 (ใช้ได้เมื่อเลือกจุดข้าม 3 ทาง)  
 [SUB.W 00] ถึง [SUB.W +06] ([SUB.W +03]): ปรับระดับสัญญาณออกของซันวูฟเฟอร์ที่ต่อผ่านสายต่อลำโพง (หน้า 35)  
 [PRE-OUT]\*3 [SUB.W -50] ถึง [SUB.W +10] ([SUB.W 00]): ปรับระดับสัญญาณออกของซันวูฟเฟอร์ที่ต่อกับ (SW หรือ REAR/SW) ผ่านแอมป์ไฟฟ้าเซอร์กิตชอก (หน้า 36)

## การตั้งค่าระบบเสียง

[SUBWOOFER SET]*3	[ON]: เปิดสัญญาณซับวูฟเฟอร์ ; [OFF]: ยกเลิก
[FADER]	(ใช้ไม่ได้เมื่อเลือกจุดข้าม 3 ทาง) [POSITION R15] ถึง [POSITION F15] ([POSITION 00]): ปรับค่าบาลานซ์สัญญาณออกของลำโพงหน้าและหลัง
[BALANCE]*4	[POSITION L15] ถึง [POSITION R15] ([POSITION 00]): ปรับค่าบาลานซ์สัญญาณออกของลำโพงซ้ายและขวา
[VOLUME ADJUST]	[LEVEL -15] ถึง [LEVEL +06] ([LEVEL 00]): ตั้งการระดับเสียงเริ่มต้นล่วงหน้าของแต่ละแหล่งสัญญาณโดยเปรียบเทียบกับระดับเสียง FM (ก่อนปรับ ให้เลือกแหล่งสัญญาณที่ต้องการปรับ)
[AMP GAIN]	[LOW POWER]: จำกัดระดับเสียงสูงสุดที่ 25 (เลือกรายการนี้ หากกำลังขับสูงสุดของลำโพงต่ำกว่า 50 W เพื่อป้องกันไม่ให้ลำโพงเสียหาย) ; [HIGH POWER]: ระดับเสียงสูงสุดเท่ากับ 35
[SPK/PRE OUT]	(ใช้ไม่ได้เมื่อเลือกจุดข้าม 3 ทาง) เลือกการตั้งค่าที่เหมาะสมเพื่อให้ได้สัญญาณออกตามต้องการ ขึ้นอยู่กับวิธีการเชื่อมต่อลำโพง (ดูในหัวข้อ “การตั้งค่าสัญญาณออกของลำโพง” จากหน้า 23)
[SPEAKER SIZE]	ขึ้นอยู่กับประเภทของจุดข้ามที่คุณเลือก (ดู [X ' OVER TYPE] ต่อไปนี้) จะปรากฏรายการตั้งค่าจุดข้าม 2 ทาง หรือจุดข้าม 3 ทาง (ดูในหัวข้อ “การตั้งค่าจุดข้าม” จากหน้า 24)
[X ' OVER]	คำเริ่มต้นเลือกประเภทของจุดข้ามไว้ที่ 2 ทาง
[DTA SETTINGS]	
[CAR SETTINGS]	ดูรายละเอียดการตั้งค่าได้จากชื่อ “ค่า Digital Time Alignment” ในหน้า 26
[X ' OVER TYPE]	<b>ข้อควรระวัง:</b> ปรับเสียงก่อนเปลี่ยน [X ' OVER TYPE] เพื่อหลีกเลี่ยงการเพิ่มหรือลดระดับสัญญาณออกโดยทันที
[2-WAY]	(แสดงเมื่อเลือก [3-WAY] เท่านั้น) [YES]: เลือกประเภทจุดข้ามสองทาง ; [NO]: ยกเลิก
[3-WAY]	(แสดงเมื่อเลือก [2-WAY] เท่านั้น) [YES]: เลือกประเภทจุดข้ามสามทาง ; [NO]: ยกเลิก

[SOUND EFFECT]	
[SPACE ENHANCE]	(ใช้ไม่ได้สำหรับแหล่งสัญญาณของ FM/AM/SW1/SW2) [SMALL]/[MEDIUM]/[LARGE]: เพิ่มพื้นที่เสียงทั้งหมด ; [OFF]: ยกเลิก
[SND RESPONSE]	[LEVEL1]/[LEVEL2]/[LEVEL3]: ให้เสียงเหมือนจริงทั้งหมด ; [OFF]: ยกเลิก
[SOUND LIFT]	[LOW]/[MIDDLE]/[HIGH]: ปรับตำแหน่งเสียงที่ได้อินจากลำโพงทั้งหมด ; [OFF]: ยกเลิก
[VOL LINK EQ]	[ON]: เพิ่มความถี่เพื่อลดเสียงที่ได้อินจากนอกรถหรือเสียงรบกวนจากภายนอกวง ; [OFF]: ยกเลิก
[K2 TECHNOLOGY]	(ใช้ไม่ได้สำหรับแหล่งสัญญาณของ FM/AM/SW1/SW2 และแหล่งสัญญาณ AUX) [ON]: ปรับปรุงคุณภาพเสียงของเพลงที่บีบอัด ; [OFF]: ยกเลิก

\*1 จะแสดงขึ้นเมื่อตั้งค่า [SUBWOOFER SET] เป็น [ON] เท่านั้น

\*2 สำหรับจุดข้าม 2 ทาง: จะแสดงขึ้นเมื่อตั้งค่า [SPK/PRE OUT] เป็น [SUB.W/SUB.W] เท่านั้น (หน้า 23)

\*3 สำหรับจุดข้าม 2 ทาง: จะแสดงขึ้นเมื่อตั้งค่า [SPK/PRE OUT] เป็น [REAR/SUB.W] หรือ [SUB.W/SUB.W] เท่านั้น (หน้า 23)

\*4 การปรับค่าดังกล่าวไม่มีผลใดๆ ต่อการขับพลังเสียงซับวูฟเฟอร์

## การตั้งค่าระบบเสียง

### การตั้งค่าสัญญาณออกของลำโพง [SPK/PRE OUT]

(ใช้ได้เฉพาะในกรณีที่ตั้งค่า [X' OVER TYPE] เป็น [2-WAY]) (หน้า 22)

เลือกการตั้งค่าสัญญาณออกสำหรับลำโพง [SPK/PRE OUT] ตามวิธีการเชื่อมต่อลำโพง

### การเชื่อมต่อผ่านขั้วปลายสายสัญญาณออก

สำหรับการเชื่อมต่อผ่านแอมป์ฟิเออร์ภายนอก (หน้า 36)

KD-X472BT:

การตั้งค่าใน [SPK/PRE OUT]	สัญญาณเสียงผ่านขั้วต่อสายสัญญาณออก		
	FRONT	REAR	SW
[REAR/REAR] (ค่าเริ่มต้น)	สัญญาณเสียงออก ลำโพงด้านหน้า	สัญญาณเสียงออกด้านหลัง ลำโพง	เอาต์พุตซับวูฟเฟอร์
[SUB.W/SUB.W]	สัญญาณเสียงออก ลำโพงด้านหน้า	L (ซ้าย): เอาต์พุตซับวูฟเฟอร์ R (ขวา): (เปิดเสียง)	เอาต์พุตซับวูฟเฟอร์

KD-X272BT:

การตั้งค่าใน [SPK/PRE OUT]	สัญญาณเสียงผ่านขั้วต่อสายสัญญาณออก
	REAR/SW
[REAR/REAR]	สัญญาณเสียงออกด้านหลังลำโพง
[REAR/SUB.W] (ค่าเริ่มต้น)	เอาต์พุตซับวูฟเฟอร์
[SUB.W/SUB.W]	เอาต์พุตซับวูฟเฟอร์

### การเชื่อมต่อผ่านสายลำโพง

นอกจากนี้คุณสามารถเชื่อมต่อลำโพงได้โดยไม่ต้องใช้เครื่องขยายเสียงภายนอก แต่ยังสามารถผลิตเฟลีนกับเอาต์พุตซับวูฟเฟอร์ได้ด้วยการตั้งค่าเหล่านี้ (หน้า 35)

การตั้งค่าใน [SPK/PRE OUT]	สัญญาณเสียงผ่านสายต่อลำโพงหลัง	
	L (ซ้าย)	R (ขวา)
[REAR/REAR]	สัญญาณเสียงออกด้านหลังลำโพง	สัญญาณเสียงออกด้านหลังลำโพง
[REAR/SUB.W]*	สัญญาณเสียงออกด้านหลังลำโพง	สัญญาณเสียงออกด้านหลังลำโพง
[SUB.W/SUB.W]	เอาต์พุตซับวูฟเฟอร์	(ปิดเสียง)

หากเลือก [SUB.W/SUB.W]:

- เลือก [120HZ] ใน [SUBWOOFER LPF] และ [THROUGH] ไม่สามารถใช้งานได้ (หน้า 25)
- เลือก [POSITION R02] ใน [FADER] และสามารถเลือกได้ที่ช่วง [POSITION R15] ถึง [POSITION 00] (หน้า 22)

\* ยกเว้นรุ่น KD-X472BT

## การตั้งค่าระบบเสียง

### การตั้งค่าจุดข้าม

ต่อไปนี้เป็นรายการตั้งค่าที่มีสำหรับจุดข้าม 2 ทางและจุดข้าม 3 ทาง

#### ▲ ข้อควรระวัง

เลือกประเภทของจุดข้ามตามวิธีการเชื่อมต่อลำโพง

(หน้า 35, 36)

หากคุณเลือกผิดประเภท:

- ลำโพงอาจชำรุด
- ระดับเสียงของสัญญาณออกอาจสูงหรือต่ำเกินไป

#### SPEAKER SIZE

เลือกตามขนาดของลำโพงที่เชื่อมต่อเพื่อให้ได้ประสิทธิภาพที่ดีที่สุด

- ตั้งค่าความถี่และความชันโดยอัตโนมัติสำหรับจุดข้ามของลำโพงที่เลือก
- หากเลือก **[NONE]** สำหรับลำโพงต่อไปนี้ **[SPEAKER SIZE]** การตั้งค่า **[X' OVER]** ของลำโพงที่เลือกไว้จะไม่สามารถใช้งานได้
  - ครอสโอเวอร์ 2 ทิศทาง: **[TWEETER]** จาก **[FRONT]**/**[REAR]**/**[SUBWOOFER]**
  - ครอสโอเวอร์ 3 ทิศทาง: **[WOOFER]**

#### X' OVER (จุดข้าม)

- **[FRQ]**/**[F-HPF FRQ]**/**[R-HPF FRQ]**/**[SW LPF FRQ]**/**[HPF FRQ]**/**[LPF FRQ]**: ปรับความถี่ของจุดข้ามสำหรับลำโพงที่เลือก (ตัวกรองสูงสำหรับข้ามหรือตัวกรองต่ำสำหรับข้าม)
  - หากเลือก **[THROUGH]** จะส่งสัญญาณทั้งหมดไปยังลำโพงที่เลือก
- **[SLOPE]**/**[F-HPF SLOPE]**/**[R-HPF SLOPE]**/**[SW LPF SLOPE]**/**[HPF SLOPE]**/**[LPF SLOPE]**: ปรับความชันของจุดข้าม
  - สามารถเลือกได้หากเลือกการตั้งค่าแบบอื่นที่ไม่ใช่ **[THROUGH]** สำหรับความถี่ของจุดข้าม
- **[SW LPF PHASE]**/**[PHASE]**: เลือกเฟสสัญญาณออกของลำโพงที่จะคู่กับสัญญาณออกของลำโพงอื่น
- **[GAIN LEFT]**/**[GAIN RIGHT]**/**[F-HPF GAIN]**/**[R-HPF GAIN]**/**[SW LPF GAIN]**/**[GAIN]**: ปรับเสียงสัญญาณออกของลำโพงที่เลือก

### รายการตั้งค่าของจุดข้าม 2 ทาง

[SPEAKER SIZE]		
[FRONT]	[SIZE]	[8CM]/[10CM]/[12CM]/[13CM]/[16CM]/[17CM]/[18CM]/[4×6]/[5×7]/[6×8]/[6×9]/[7×10]
	[TWEETER]	[SMALL]/[MIDDLE]/[LARGE]/[NONE] (ไม่เชื่อมต่อ)
[REAR]*1		[8CM]/[10CM]/[12CM]/[13CM]/[16CM]/[17CM]/[18CM]/[4×6]/[5×7]/[6×8]/[6×9]/[7×10]/[NONE] (ไม่เชื่อมต่อ)
[SUBWOOFER]*2*3		[16CM]/[20CM]/[25CM]/[30CM]/[38CM OVER]/[NONE] (ไม่เชื่อมต่อ)
[X' OVER]		
[TWEETER]	[FRQ]	[1KHZ]/[1.6KHZ]/[2.5KHZ]/[4KHZ]/[5KHZ]/[6.3KHZ]/[8KHZ]/[10KHZ]/[12.5KHZ]
	[GAIN LEFT]	[−08DB] ถึง [00DB]
	[GAIN RIGHT]	[−08DB] ถึง [00DB]
[FRONT HPF]	[F-HPF FRQ]	[30HZ]/[40HZ]/[50HZ]/[60HZ]/[70HZ]/[80HZ]/[90HZ]/[100HZ]/[120HZ]/[150HZ]/[180HZ]/[220HZ]/[250HZ]/[THROUGH]
	[F-HPF SLOPE]	[−06DB]/[−12DB]/[−18DB]/[−24DB]
	[F-HPF GAIN]	[−08DB] ถึง [00DB]
	[REAR HPF]*1	
[REAR HPF]*1	[R-HPF FRQ]	[30HZ]/[40HZ]/[50HZ]/[60HZ]/[70HZ]/[80HZ]/[90HZ]/[100HZ]/[120HZ]/[150HZ]/[180HZ]/[220HZ]/[250HZ]/[THROUGH]
	[R-HPF SLOPE]	[−06DB]/[−12DB]/[−18DB]/[−24DB]
	[R-HPF GAIN]	[−08DB] ถึง [00DB]

## การตั้งค่าระบบเสียง

[SUBWOOFER LPF]*2*3	[SW LPF FRQ]	[30HZ]/[40HZ]/[50HZ]/[60HZ]/[70HZ]/[80HZ]/[90HZ]/[100HZ]/[120HZ]/[150HZ]/[180HZ]/[220HZ]/[250HZ]/[THROUGH]
	[SW LPF SLOPE]	[-06DB]/[-12DB]/[-18DB]/[-24DB]
	[SW LPF PHASE]	[REVERSE] (180°) [NORMAL] (0°)
	[SW LPF GAIN]	[-08DB] ถึง [00DB]

[MID RANGE]	[HPF FRQ]	[30HZ]/[40HZ]/[50HZ]/[60HZ]/[70HZ]/[80HZ]/[90HZ]/[100HZ]/[120HZ]/[150HZ]/[180HZ]/[220HZ]/[250HZ]/[THROUGH]
	[HPF SLOPE]	[-06DB]/[-12DB]
	[LPF FRQ]	[1KHZ]/[1.6KHZ]/[2.5KHZ]/[4KHZ]/[5KHZ]/[6.3KHZ]/[8KHZ]/[10KHZ]/[12.5KHZ]/[THROUGH]
	[LPF SLOPE]	[-06DB]/[-12DB]
	[PHASE]	[REVERSE] (180°) [NORMAL] (0°)
	[GAIN]	[-08DB] ถึง [00DB]
[WOOFER]*3	[LPF FRQ]	[30HZ]/[40HZ]/[50HZ]/[60HZ]/[70HZ]/[80HZ]/[90HZ]/[100HZ]/[120HZ]/[150HZ]/[180HZ]/[220HZ]/[250HZ]/[THROUGH]
	[SLOPE]	[-06DB]/[-12DB]
	[PHASE]	[REVERSE] (180°) [NORMAL] (0°)
	[GAIN]	[-08DB] ถึง [00DB]

### รายการตั้งค่าของจุดข้าม 3 ทาง

[SPEAKER SIZE]	[TWEETER]	[SMALL]/[MIDDLE]/[LARGE]
	[MID RANGE]	[8CM]/[10CM]/[12CM]/[13CM]/[16CM]/[17CM]/[18CM]/[4×6]/[5×7]/[6×8]/[6×9]
	[WOOFER]*3	[16CM]/[20CM]/[25CM]/[30CM]/[38CM OVER]/[NONE] (ไม่เชื่อมต่อ)
[X * OVER]	[TWEETER]	[HPF FRQ] [1KHZ]/[1.6KHZ]/[2.5KHZ]/[4KHZ]/[5KHZ]/[6.3KHZ]/[8KHZ]/[10KHZ]/[12.5KHZ]
		[SLOPE] [-06DB]/[-12DB]
		[PHASE] [REVERSE] (180°) [NORMAL] (0°)
		[GAIN] [-08DB] ถึง [00DB]

\*1 จะแสดงขึ้นเมื่อตั้งค่า [SPK/PRE OUT] เป็น [REAR/REAR] หรือ [REAR/SUB.W] เท่านั้น (หน้า 23)

\*2 KD-X272BT: จะแสดงขึ้นเมื่อตั้งค่า [SPK/PRE OUT] เป็น [REAR/SUB.W] หรือ [SUB.W/SUB.W] เท่านั้น (หน้า 23)

\*3 จะแสดงขึ้นเมื่อตั้งค่า [SUBWOOFER SET] เป็น [ON] เท่านั้น (หน้า 22)

## การตั้งค่าระบบเสียง

### ค่า Digital Time Alignment

Digital Time Alignment เป็นการกำหนดระยะเวลาของสัญญาณเสียงจากลำโพงเพื่อให้เหมาะสมสำหรับการใช้งานในรถ

- สำหรับข้อมูลเพิ่มเติม ให้อูที่ “การกำหนดเวลาช่วงโดยอัตโนมัติ” ต่อไปนี้

#### [DTA SETTINGS]

[POSITION]	เลือกตำแหน่งการรับฟังของคุณ (จุดอ้างอิง) [ALL]: ไม่มีการชดเชย; [FRONT RIGHT]: เบาะด้านหน้าขวา; [FRONT LEFT]: เบาะด้านหน้าซ้าย; [FRONT ALL]: เบาะด้านหน้า • [FRONT ALL] จะปรากฏขึ้นเฉพาะในกรณีที่ [X ' OVER TYPE] ตั้งค่าเป็น [2-WAY] (หน้า 22)
[DISTANCE]*1	[0CM] ถึง [610CM]: ปรับระยะทางในการชดเชยช่องละเอียด
[GAIN]*1	[-8DB] ถึง [0DB]: ปรับระดับเสียงสำหรับลำโพงที่เลือกอย่างละเอียด
[DTA RESET]	[YES]: รีเซ็ตค่า ([DISTANCE] และ [GAIN]) ของ [POSITION] ที่เลือกเป็นค่าเริ่มต้น; [NO]: ยกเลิก

#### [CAR SETTINGS]

ระบุประเภทรถของคุณและตำแหน่งลำโพงด้านหลังเพื่อปรับแต่งค่าสำหรับ [DTA SETTINGS]

[CAR TYPE]	[COMPACT], [FULL SIZE CAR], [WAGON], [MINIVAN], [SUV], [MINIVAN(LONG)]: เลือกประเภทรถยนต์; [OFF]: ไม่มีการชดเชย
[R-SP LOCATION]*2	เลือกตำแหน่งลำโพงด้านหลังในรถของคุณเพื่อคำนวณระยะที่ใกล้ที่สุดจากตำแหน่งการรับฟังที่เลือก (จุดอ้างอิง) • [DOOR]/[REAR DECK]: เลือกได้เฉพาะในกรณีที่เลือก [CAR TYPE] เป็น [OFF], [COMPACT], [FULL SIZE CAR], [WAGON] หรือ [SUV] • [2ND ROW]/[3RD ROW]: เลือกได้เฉพาะในกรณีที่เลือก [CAR TYPE] เป็น [MINIVAN] หรือ [MINIVAN(LONG)]

### การกำหนดเวลาช่วงโดยอัตโนมัติ

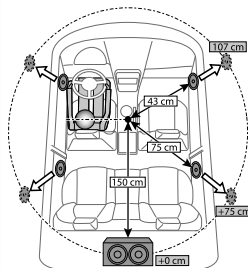

หากคุณระบุระยะจากตำแหน่งการรับฟังที่กำหนดไว้ในวันปัจจุบันสำหรับลำโพงทุกตัว เครื่องจะคำนวณเวลาช่วงโดยอัตโนมัติ

- ตั้ง [POSITION] และกำหนดตำแหน่งการฟังเพื่อเป็นจุดอ้างอิง (จุดอ้างอิงสำหรับตำแหน่ง [FRONT ALL] จะเป็นจุดกึ่งกลางระหว่างด้านขวาและซ้ายของที่นั่งด้านหน้า)
  - วัดระยะจากจุดอ้างอิงไปยังลำโพง
  - คำนวณระยะห่างระหว่างลำโพงที่อยู่ใกล้ที่สุด (ซับวูฟเฟอร์ในภาพประกอบ) และลำโพงอื่น ๆ
  - กำหนดค่า [DISTANCE] ที่คำนวณไว้บนชั้นคอนที่ 3 สำหรับลำโพงแต่ละตัว
  - ปรับ [GAIN] สำหรับลำโพงแต่ละตัว
- ตัวอย่าง หากเลือก [FRONT ALL] เป็นตำแหน่งรับฟัง

\*1 ก่อนปรับแต่ง ให้เลือกลำโพงดังกล่าว:

หากเลือกครอสโอเวอร์ 2 ทิศทางไว้:

[FRONT LEFT]/[FRONT RIGHT]/[REAR LEFT]/[REAR RIGHT]/[SUBWOOFER]:

- [FRONT LEFT], [REAR RIGHT] และ [SUBWOOFER] จะสามารถเลือกได้ก็ต่อเมื่อเลือกค่าที่ไม่ใช่ [NONE] ไว้สำหรับ [REAR] และ [SUBWOOFER] จาก [SPEAKER SIZE] (หน้า 24)

หากเลือกครอสโอเวอร์ 3 ทิศทางไว้:

[TWEETER LEFT]/[TWEETER RIGHT]/[MID LEFT]/[MID RIGHT]/[WOOFER]:

- [WOOFER] จะสามารถเลือกได้ก็ต่อเมื่อเลือกค่าที่ไม่ใช่ [NONE] ไว้สำหรับ [WOOFER] จาก [SPEAKER SIZE] (หน้า 25)

\*2 แสดงเฉพาะในกรณีที่ [X ' OVER TYPE] ตั้งค่าเป็น [2-WAY] (หน้า 22) และหากเลือกค่าอื่นที่ไม่ใช่ [NONE] ไว้สำหรับ [REAR] จาก [SPEAKER SIZE] (หน้า 24)

# หน้าจอแสดงผลการตั้งค่า

การระบุโซนสำหรับปรับความสว่าง

KD-X472BT:

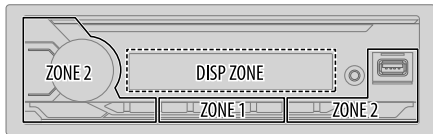

KD-X272BT:

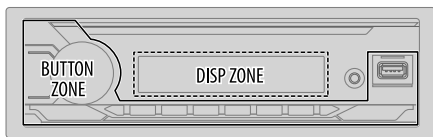

การระบุโซนสำหรับการตั้งค่าสี

KD-X472BT:

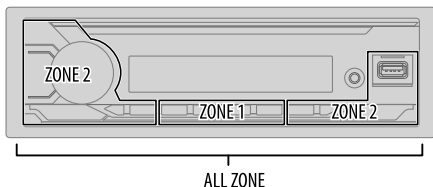

- 1 กด - ตั้งไว้
- 2 หมุนปุ่มปรับระดับเสียงเพื่อเลือกรายการ (ดูในตารางต่อไป) จากนั้นกดปุ่ม
- 3 ทำซ้ำขั้นตอนที่ 2 จนกว่าจะเลือก/เปิดใช้รายการที่ต้องการหรือปฏิบัติตามคำแนะนำที่ระบุไว้ในรายการที่เลือก
- 4 กด - เพื่อออก

เพื่อกลับไปใช้รายการการตั้งค่าก่อนหน้า กด /

ค่าเริ่มต้น: [XX]

[DISPLAY]	
[DIMMER]	<p>หรี่แสง</p> <p>[OFF]: การหรี่ไฟปิดอยู่ การเป็นความสว่างเป็นการตั้งค่า [DAY]</p> <p>[ON]: การหรี่ไฟเปิดอยู่ การเป็นความสว่างเป็นการตั้งค่า [NIGHT] (ดู การตั้งค่า "[BRIGHTNESS]" ต่อไปนี้)</p> <p>[DIMMER TIME]: ตั้งเวลาเพื่อเปิดและปิดการหรี่ไฟ</p> <ol style="list-style-type: none"> <li>1 หมุนปุ่มปรับระดับเสียงเพื่อปรับเวลา [ON] จากนั้นให้กดปุ่มนี้</li> <li>2 หมุนปุ่มปรับระดับเสียงเพื่อปรับเวลา [OFF] จากนั้นให้กดปุ่มนี้ (ค่าเริ่มต้น: [ON]: [PM6:00]; [OFF]: [AM6:00])</li> </ol> <p>[DIMMER AUTO]: การหรี่เปิดและปิดโดยอัตโนมัติเมื่อคุณเปิดหรือปิดไฟหน้ารถ*1</p>
[BRIGHTNESS]	<p>ตั้งค่าความสว่างสำหรับกลางวันและกลางคืนแยกกัน</p> <ol style="list-style-type: none"> <li>1 [DAY]/[NIGHT]: เลือกกลางวันหรือกลางคืน</li> <li>2 เลือกโซน (ดูภาพจากคอลัมน์ด้านซ้าย)</li> <li>3 [LEVEL 00] ถึง [LEVEL 31]: ตั้งค่าระดับความสว่าง</li> </ol>
[TEXT SCROLL]*2	<p>[SCROLL ONCE]: เลื่อนข้อมูลที่แสดงหนึ่งครั้ง;</p> <p>[SCROLL AUTO]: รอบการแสดงผลข้อมูลที่ค้างห่าง 5 วินาทีในแต่ละครั้ง;</p> <p>[SCROLL OFF]: ยกเลิก</p>

## หน้าจอแสดงผลการตั้งค่า

[FORMAT]\*3

(สำหรับ KD-X472BT)

ข้อมูลด้านล่างนี้จะปรากฏบนจอแสดงผลเพิ่มเติมเมื่อเชื่อมต่ออุปกรณ์ Bluetooth (หน้า 30)

[BATT/SIGNAL]: แสดงความแรงของแบตเตอรี่และสัญญาณ ;

[DATE]: แสดงวันที่

\*1 ต้องมีการต่อสายไฟควบคุมความสว่าง (หน้า 35)

\*2 สัญลักษณ์หรือตัวอักษรบางตัวอาจแสดงไม่ถูกต้อง (หรือเป็นช่องว่าง)

\*3 ฟังก์ชันจะขึ้นอยู่กับประเภทของโทรศัพท์ที่ใช้

ค่าเริ่มต้น: [XX]

[COLOR] (สำหรับ KD-X472BT)

[PRESET]

เลือกสีไฟส่องสว่างสำหรับไปเพื่อแยกแยะระหว่างพื้นที่ต่าง ๆ

**1** เลือกโซน ([ZONE 1], [ZONE 2], [ALL ZONE]) (ดูภาพประกอบในหน้า 27)

**2** เลือกสีสำหรับโซนที่เลือก

- [COLOR 01] ถึง [COLOR 49]
- [USER]: สีที่คุณสร้างสำหรับ [DAY COLOR] หรือ [NIGHT COLOR] จะแสดง
- [COLOR FLOW01] ถึง [COLOR FLOW03]: สีจะเปลี่ยนแปลงด้วยความเร็วที่แตกต่างกัน
- [CRYSTAL]/[FLOWER]/[FOREST]/[GRADATION]/[OCEAN]/[RELAX]/[SUNSET]: รูปแบบสีที่เลือกไว้จะแสดง\* (เลือกได้เฉพาะเมื่อเลือก [ALL ZONE] ในขั้นตอนที่ 1)

[DAY COLOR]

จัดเก็บสีไฟส่องสว่างของคุณสำหรับกลางวันและกลางคืนสำหรับพื้นที่ต่าง ๆ

**1** เลือกโซน ([ZONE 1], [ZONE 2]) (ดูภาพประกอบในหน้า 27)

**2** [RED]/[GREEN]/[BLUE]: เลือกสีหลัก

**3** [00] ถึง [31]: เลือกระดับ

ทำซ้ำขั้นตอนที่ 2 และ 3 สำหรับสีหลักทั้งหมด

- การตั้งค่าของคุณจะถูกบันทึกเป็น [USER] ใน [PRESET]
- [NIGHT COLOR] หรือ [DAY COLOR] จะเปลี่ยนแปลงเมื่อเปิด หรือปิดไฟหน้ารถ

[NIGHT COLOR]

[COLOR GUIDE]

[ON]: สีส่องสว่างของ [ZONE 1] และ [ZONE 2] จะเปลี่ยนเป็นสีขาวเมื่อตั้งค่าในเมนูและรายการค้นหา ออกเรียนในโหมดการตั้งค่าสี ; [OFF]: ยกเลิก

\* ถ้าเลือกหนึ่งในรูปแบบสีรูปแบบหนึ่งเหล่านี้ สีการส่องสว่างของ [ZONE 1] และ [ZONE 2] จะเปลี่ยนเป็นสีค่าเริ่มต้น



## การดูแลรักษา

### การทำความสะอาดครื่อง

เช็ดสิ่งสกปรกออกจากแผงหน้าปัดวิทยุโดยใช้ซิลิกอนแห้งหรือผ้านุ่ม

### การทำความสะอาดข้อต่อ

ถอดแผงด้านหน้าออกและทำความสะอาดช่องเชื่อมต่ออย่างระมัดระวังด้วยก้านสำลี ระวังอย่าให้ช่องเชื่อมต่อเสียหาย

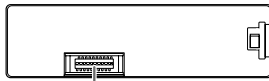

ขั้วต่อ (ที่ด้านหลังของแผงหน้าปัด)

## ข้อมูลเพิ่มเติม

สำหรับ: – การอัปเดตเฟิร์มแวร์ล่าสุดและรายการสินค้าที่เข้ากันได้  
– แอปพลิเคชันจาก JVC  
– ข้อมูลล่าสุดอื่นๆ

เข้าไปที่ <[www.jvc.net/cs/car/](http://www.jvc.net/cs/car/)>

## ไฟล์ที่สามารถเล่นได้

• ไฟล์เสียงที่สามารถเล่นได้สำหรับอุปกรณ์จัดเก็บข้อมูล USB:

KD-X472BT:

MP3 (.mp3), WMA (.wma), AAC (.aac), AAC (.m4a), WAV (.wav), FLAC (.flac)

KD-X272BT:

MP3 (.mp3), WMA (.wma), WAV (.wav), FLAC (.flac)

• ระบบไฟล์ของอุปกรณ์ USB ที่สนับสนุนได้: FAT12, FAT16, FAT32

แม้ว่าไฟล์เสียงจะเป็นไปตามมาตรฐานที่ระบุไว้ในรายการข้างต้น แต่อาจไม่สามารถเล่นได้ ทั้งนี้ขึ้นอยู่กับประเภทหรือสภาวะของสื่อหรืออุปกรณ์

• ดูรายละเอียดและหมายเลขเกี่ยวกับไฟล์เสียงได้จาก <[www.jvc.net/cs/car/audiofile/](http://www.jvc.net/cs/car/audiofile/)>

## เกี่ยวกับอุปกรณ์ USB

- คุณไม่สามารถเชื่อมต่ออุปกรณ์ USB ทางฮับ USB
- การเชื่อมต่อสายที่มีความยาวเกินกว่า 5 เมตรอาจทำให้การเล่นเกิดปกลติ
- เครื่องเล่นนี้ไม่สามารถจ่ายอุปกรณ์ USB ที่มีอัตรามากกว่า 5 โวลต์ และ 1.5 A

## เกี่ยวกับ iPod/iPhone

- Made for
  - iPod touch (6th generation)
  - iPhone 5S, 6, 6 Plus, 6S, 6S Plus, SE, 7, 7 Plus, 8, 8 Plus, X, XS, XS MAX, XR (iOS 12.1 หรือใหม่กว่า)
- ไม่สามารถเรียกดูไฟล์วิดีโอแบบ “Videos” ใน [HEAD MODE] ได้
- ลำดับเพลงที่แสดงบนเมนูการเลือกของเครื่องนี้อาจต่างจากลำดับเพลงใน iPod/iPhone
- คุณไม่สามารถใช้งาน iPod ได้ หาก “JVC” หรือ “✓” ปรากฏขึ้นที่ iPod
- บางฟังก์ชันอาจไม่ทำงานบนเครื่องนี้ ขึ้นกับเวอร์ชันระบบปฏิบัติการของ iPod/iPhone

## เกี่ยวกับ Spotify

- แอปพลิเคชัน Spotify รองรับ:
  - iPhone 5S, 6, 6 Plus, 6S, 6S Plus, SE, 7, 7 Plus, 8, 8 Plus, X, XS, XS MAX, XR (iOS 12.1 หรือใหม่กว่า)
  - iPod touch (6th generation)
  - Android OS 4.0.3 หรือใหม่กว่า
- เนื่องจาก Spotify เป็นบริการบุคคลที่สาม ดังนั้นข้อมูลจำเพาะอาจมีการเปลี่ยนแปลงโดยไม่แจ้งให้ทราบล่วงหน้า ทั้งนี้ความเข้ากันได้อาจบกพร่อง หรืออาจไม่มีบางบริการหรือบริการทั้งหมด
- บางฟังก์ชันของ Spotify ไม่สามารถทำงานจากเครื่องนี้
- สำหรับปัญหาในการใช้แอปพลิเคชัน โปรดติดต่อ Spotify ที่ <[www.spotify.com](http://www.spotify.com)>

**เปลี่ยนข้อมูลที่แสดง**

แต่ละครั้งที่คุณกด   ข้อมูลหน้าจอก็จะเปลี่ยน

- หากไม่มีข้อมูลหรือไม่ได้บันทึกไว้ จะปรากฏ “NO TEXT”, “NO NAME” หรือข้อมูลอื่น (เช่น ชื่อสถานี) จะปรากฏขึ้น ไม่เช่นนั้นจอแสดงผลจะว่างเปล่า

KD-X472BT:



\*1 วันที่จะถูกแทนที่ด้วยแบตเตอรี่และความแรงของสัญญาณของอุปกรณ์ Bluetooth ที่เชื่อมต่อไว้ ถ้าตั้งค่า [FORMAT] เป็น [BATT/SIGNAL] (หน้า 28)

ชื่อแหล่งข้อมูล	ข้อมูลบนหน้าจอ: หลัก (เสริม)
FM/AM/SW1/SW2	<p>ความถี่ (วันที่) ➡ ความถี่ (วันที่) พร้อมเอฟเฟกต์การซิงค์เพลง*2 ➡ กลับไปที่จุดเริ่มต้น</p> <p>สำหรับสถานีระบบข้อมูลวิทยุ FM เท่านั้น:                      ชื่อสถานี/ประเภทโปรแกรม (วันที่) ➡ ชื่อสถานี/ประเภทโปรแกรม (วันที่)                      พร้อมเอฟเฟกต์การซิงค์เพลง*2 ➡ ชื่อความถี่วิทยุ (วันที่) ➡                      ชื่อความถี่วิทยุ+ (ชื่อความถี่วิทยุ+) ➡ ชื่อเพลง (ศิลปิน) ➡                      ชื่อเพลง (วันที่) ➡ ความถี่ (วันที่) ➡ กลับไปที่จุดเริ่มต้น</p>
USB	<p>สำหรับไฟล์ MP3/WMA/AAC/WAV/FLAC:                      ชื่อเพลง (ศิลปิน) ➡ ชื่อเพลง (ศิลปิน) พร้อมเอฟเฟกต์การซิงค์เพลง*2 ➡                      ชื่อเพลง (ชื่ออัลบั้ม) ➡ ชื่อเพลง (วันที่) ➡ ชื่อไฟล์ (ชื่อโฟลเดอร์) ➡                      ชื่อไฟล์ (วันที่) ➡ เวลาการเล่น (วันที่) ➡ กลับไปที่จุดเริ่มต้น</p>

ชื่อแหล่งข้อมูล	ข้อมูลบนหน้าจอ: หลัก (เสริม)
iPod USB/Pod BT	<p>หากเลือก [HEAD MODE] ไว้ (หน้า 10):                      ชื่อเพลง (ศิลปิน) ➡ ชื่อเพลง (ศิลปิน) พร้อมเอฟเฟกต์การซิงค์เพลง*2 ➡                      ชื่อเพลง (ชื่ออัลบั้ม) ➡ ชื่อเพลง (วันที่) ➡ เวลาการเล่น (วันที่) ➡                      กลับไปที่จุดเริ่มต้น</p>
SPOTIFY/SPOTIFY BT	<p>ชื่อบริบท (วันที่) ➡ ชื่อบริบท (วันที่) พร้อมเอฟเฟกต์การซิงค์เพลง*2 ➡                      ชื่อเพลง (ศิลปิน) ➡ ชื่อเพลง (ชื่ออัลบั้ม) ➡ ชื่อเพลง (วันที่) ➡ เวลาการเล่น (วันที่) ➡                      กลับไปที่จุดเริ่มต้น</p>
BT AUDIO	<p>ชื่อเพลง (ศิลปิน) ➡ ชื่อเพลง (ศิลปิน) พร้อมเอฟเฟกต์การซิงค์เพลง*2 ➡                      ชื่อเพลง (ชื่ออัลบั้ม) ➡ ชื่อเพลง (วันที่) ➡ เวลาการเล่น (วันที่) ➡                      กลับไปที่จุดเริ่มต้น</p>
AUX	<p>ชื่อแหล่งข้อมูล (วันที่) ➡ ชื่อแหล่งข้อมูล (วันที่) พร้อมเอฟเฟกต์การซิงค์เพลง*2 ➡                      กลับไปที่จุดเริ่มต้น</p>

\*2 ระหว่างที่ใช้เอฟเฟกต์การซิงค์เพลงนั้น สีไฟส่องสว่างหรือระดับความสว่างของปุ่มจะเปลี่ยนแปลงและสัมพันธ์กับระดับของเสียงเพลง (ทั้งนี้ขึ้นอยู่กับการตั้งค่าสีที่กำหนดไว้สำหรับ [PRESET] ในหน้า 28)

## อ้างอิง

KD-X272BT:



ชื่อแหล่งข้อมูล	ข้อมูลบนหน้าจอ: หลัก
FM/AM/SW1/SW2	<p>ความถี่ → ความถี่ หรือเอฟเฟกต์การซิงค์เพลง* → วันที่ → กลับไปที่จุดเริ่มต้น</p> <p>สำหรับสถานีระบบข้อมูลวิทยุ FM เท่านั้น:                      ชื่อสถานีประเภทโปรแกรม → ชื่อสถานีประเภทโปรแกรม หรือเอฟเฟกต์การซิงค์เพลง* → ชื่อความถี่วิทยุไอโอ → ชื่อความถี่วิทยุไอโอ+ → ชื่อความถี่วิทยุไอโอ+ ชื่อเพลง/ชื่อความถี่วิทยุไอโอ+ ศิลปิน → ความถี่ → วันที่ → กลับไปที่จุดเริ่มต้น</p>
USB	<p>สำหรับไฟล์ MP3/WMA/WAV/FLAC:                      ชื่อเพลง/ศิลปิน → ชื่อเพลง/ศิลปิน หรือเอฟเฟกต์การซิงค์เพลง* → ชื่ออัลบั้ม/ศิลปิน → ชื่อโฟลเดอร์ → ชื่อไฟล์ → เวลาการเล่น → วันที่ → กลับไปที่จุดเริ่มต้น</p>
SPOTIFY BT	<p>ชื่อวง/ชื่อ → ชื่อวงหรือชื่อเพลง → ชื่อเพลง → ศิลปิน → ชื่ออัลบั้ม → เวลาการเล่น → วันที่ → กลับไปที่จุดเริ่มต้น</p>
BT AUDIO	<p>ชื่อเพลง/ศิลปิน → ชื่อเพลง/ศิลปิน หรือเอฟเฟกต์การซิงค์เพลง* → ชื่ออัลบั้ม/ศิลปิน → เวลาการเล่น → วันที่ → กลับไปที่จุดเริ่มต้น</p>
AUX	<p>ชื่อแหล่งข้อมูล → ชื่อแหล่งข้อมูล หรือเอฟเฟกต์การซิงค์เพลง* → วันที่ → กลับไปที่จุดเริ่มต้น</p>

\* ในระหว่างเอฟเฟกต์การซิงค์เพลง ระดับความสว่างของปุ่มจะเปลี่ยนไปและซิงค์ตรงกับระดับเพลง

## การแก้ไขปัญหาเบื้องต้น

อาการ	วิธีการแก้ไข
ไม่ได้ยินเสียง	<ul style="list-style-type: none"> <li>ปรับเสียงให้อยู่ในระดับที่เหมาะสม</li> <li>ตรวจสอบสายไฟและการต่อสาย</li> </ul>
ข้อความ "MISWIRING CHECK WIRING THEN PWR ON" ปรากฏขึ้น	<p>ปิดเครื่อง ตรวจสอบให้แน่ใจว่าขั้วต่อของสายลำโพงมีการหมุนไว้อย่างถูกต้อง เปิดเครื่องอีกครั้ง</p>
ข้อความ "PROTECTING SEND SERVICE" ปรากฏขึ้น	<p>ส่งเครื่องไปยังศูนย์บริการที่ใกล้ที่สุด</p>
ไม่สามารถเลือกแหล่งสัญญาณ	<p>ตรวจสอบการตั้งค่า [SOURCE SELECT] (หน้า 6)</p>
ตัวเครื่องไม่ทำงานเลย	<p>ตั้งค่าเครื่องใหม่ (หน้า 4)</p>
แสดงตัวอักษรไม่ถูกต้อง	<ul style="list-style-type: none"> <li>เครื่องเล่นนี้จะแสดงเฉพาะตัวอักษรพิมพ์ใหญ่ ตัวเลข และเครื่องหมายเพียงบางตัวเท่านั้น</li> <li>ขึ้นกับภาษาหน้าจอที่คุณเลือก (หน้า 6) อักษรบางตัวอาจปรากฏไม่ถูกต้อง</li> </ul>
วิทยุ	<ul style="list-style-type: none"> <li>รับสัญญาณวิทยุได้ไม่ดี</li> <li>มีเสียงแทรกขณะฟังวิทยุ</li> </ul> <p>ต่อสายอากาศให้แน่น</p>
ลำดับการเล่นไม่เป็นไปตามที่ต้องการ	<p>ลำดับการเล่นเรียงตามชื่อไฟล์ (USB)</p>
USB/iPod	<p>เวลาที่เล่นเพลงผ่านไปไม่ถูกต้อง</p> <p>ทั้งนี้จะขึ้นอยู่กับขั้นตอนการบันทึกก่อนหน้านี้ (USB)</p> <p>ข้อความ "NOT SUPPORT" ปรากฏและข้ามแทร็ค</p> <p>ตรวจสอบว่าแทร็คเป็นรูปแบบที่สามารถเล่นได้หรือไม่ (หน้า 29)</p>
ข้อความ "READING" กะพริบ	<ul style="list-style-type: none"> <li>อย่าใช้ลำดับขั้นและไฟล์เตอร์มากเกินไป</li> <li>ต่ออุปกรณ์กลับเข้าไปใหม่ (USB/iPod/iPhone)</li> </ul>

## การแก้ไขปัญหาเบื้องต้น

อาการ	วิธีการแก้ไข
ข้อความ "UNSUPPORTED DEVICE" ปรากฏขึ้น	<ul style="list-style-type: none"> <li>ตรวจสอบว่าอุปกรณ์ USB ที่เชื่อมต่อรองรับกับอุปกรณ์นี้หรือไม่ และตรวจสอบให้แน่ใจว่าระบบไฟล์เป็นฟอร์แมตที่รองรับ (หน้า 29)</li> <li>ต่ออุปกรณ์ USB ใหม่อีกครั้ง</li> </ul>
ข้อความ "UNRESPONSIVE DEVICE" ปรากฏขึ้น	ตรวจสอบให้แน่ใจว่าอุปกรณ์ USB ไม่ได้ทำงานผิดพลาด จากนั้นให้ต่ออุปกรณ์ USB กลับเข้าไปใหม่
ข้อความ "USB HUB IS NOT SUPPORTED" ปรากฏขึ้น	อุปกรณ์ไม่รองรับอุปกรณ์ USB ที่เชื่อมต่อผ่านฮับ USB
ข้อความ "CANNOT PLAY" ปรากฏขึ้น	เชื่อมต่ออุปกรณ์ USB ที่มีไฟล์เสียงที่เปิดเล่นได้
<ul style="list-style-type: none"> <li>แหล่งสัญญาณจะไม่เปลี่ยนเป็น "USB" ขณะเชื่อมต่ออุปกรณ์ USB ในขณะที่รับฟังสัญญาณเสียงจากแหล่งสัญญาณอื่น</li> <li>ข้อความ "USB ERROR" ปรากฏขึ้น</li> </ul>	<p>พอร์ต USB ใช้กำลังไฟมากกว่าขีดความสามารถที่ออกแบบไว้ ปิดการทำงานและถอดปลั๊กอุปกรณ์ USB จากนั้นเปิดการทำงานและต่ออุปกรณ์ USB เข้าไปใหม่ หากไม่สามารถแก้ปัญหาได้ ให้ปิดการทำงานและเปิดใหม่ (หรือรีเซ็ตเครื่อง) ก่อนเปลี่ยนเป็นอุปกรณ์ USB อื่น</p>
เปิด iPod/iPhone ไม่ได้หรือไม่ทำงาน	<ul style="list-style-type: none"> <li>ตรวจสอบการเชื่อมต่อระหว่างเครื่องเล่นนี้กับ iPod/iPhone</li> <li>ปลดสายและรีเซ็ต iPod/iPhone แบบฮาร์ดรีเซ็ต</li> </ul>
"LOADING" ปรากฏเมื่อคุณเข้าสู่โหมดค้นหาโดยกรกด 	เครื่องนี้ยังคงเตรียมรายการเพลงของ iPod/iPhone อาจใช้เวลานานในการโหลด ลงใหม่ในภายหลัง
"NO DEVICE"	เชื่อมต่ออุปกรณ์ (USB/iPod/iPhone) แล้วเปลี่ยนแหล่งสัญญาณเป็น USB/iPod/iPhone อีกครั้ง
"MEMORY FULL"	คุณใช้พื้นที่เก็บข้อมูลของ iPod/iPhone ของคุณสูงสุดแล้ว

อาการ	วิธีการแก้ไข
"DISCONNECTED"	ตัดการเชื่อมต่อ USB จากคอนโซล กรุณาตรวจสอบว่าอุปกรณ์เชื่อมต่อถูกต้องกับ USB
"CONNECTING"	<ul style="list-style-type: none"> <li>เชื่อมต่อผ่านช่องสัญญาณ USB ขาเข้า: อุปกรณ์กำลังเชื่อมต่อกับคอนโซล กรุณารอสักครู่</li> <li>เชื่อมต่อผ่าน Bluetooth: ตัดการเชื่อมต่อ กรุณาตรวจสอบการเชื่อมต่อ Bluetooth และดูให้แน่ใจว่าอุปกรณ์และเครื่องเข้าคู่ไว้แล้วและเชื่อมต่ออยู่</li> </ul>
"CHECK APP"	แอปพลิเคชัน Spotify ไม่ได้เชื่อมต่ออย่างถูกต้องหรือผู้ใช้ไม่ได้ล็อกอิน ปิดแอปพลิเคชัน Spotify และรีสตาร์ท จากนั้นให้เข้าสู่ระบบไปยังบัญชี Spotify ของคุณ
ไม่พบอุปกรณ์ Bluetooth	<ul style="list-style-type: none"> <li>ค้นหาจากอุปกรณ์ Bluetooth อีกร่าง</li> <li>ตั้งค่าเครื่องใหม่ (หน้า 4)</li> </ul>
ไม่สามารถทำการจับคู่ Bluetooth ได้	<ul style="list-style-type: none"> <li>ตรวจสอบให้แน่ใจว่าคุณได้ป้อนรหัส PIN เดียวกันสำหรับทั้งเครื่องและอุปกรณ์ Bluetooth</li> <li>ลบข้อมูลการจับคู่จากเครื่องและอุปกรณ์ Bluetooth จากนั้นดำเนินการจับคู่อีกครั้ง (หน้า 14)</li> </ul>
ได้ยินเสียงสะท้อนหรือเสียงรบกวนระหว่างการสนทนาทางโทรศัพท์	<ul style="list-style-type: none"> <li>ปรับตำแหน่งของไมโครโฟน (หน้า 14)</li> <li>ตรวจสอบการตั้งค่า [ECHO CANCEL] (หน้า 16)</li> </ul>
คุณภาพเสียงของโทรศัพท์ไม่ดี	<ul style="list-style-type: none"> <li>ลดระยะห่างระหว่างเครื่องและอุปกรณ์ Bluetooth</li> <li>เลื่อนรถไปยังตำแหน่งที่สามารถรับสัญญาณได้ดีขึ้น</li> </ul>
การโทรออกด้วยเสียงไม่สำเร็จ	<ul style="list-style-type: none"> <li>ใช้การโทรออกด้วยเสียงในสภาพแวดล้อมที่เงียบ</li> <li>ลดระยะห่างจากไมโครโฟนเมื่อคุณพูดชื่อ</li> <li>ตรวจสอบให้แน่ใจว่าใช้เสียงเดียวกันกับที่กดเสียงที่ลงทะเบียนไว้</li> </ul>

## การแก้ไขปัญหาเบื้องต้น

อาการ	วิธีการแก้ไข
เสียงขาดๆ หายๆ หรือข้าม ไประหว่างการเล่นเครื่องเล่น เสียง Bluetooth	<ul style="list-style-type: none"> <li>ลดระยะห่างระหว่างเครื่องและเครื่องเล่นเสียง Bluetooth</li> <li>ปิดและเปิดเครื่อง จากนั้นลองเชื่อมต่ออีกครั้ง</li> <li>อุปกรณ์ Bluetooth อื่นๆ อาจกำลังพยายามเชื่อมต่อกับเครื่องอยู่</li> </ul>
ไม่สามารถควบคุมเครื่องเล่น เสียง Bluetooth ที่เชื่อมต่ออยู่	<ul style="list-style-type: none"> <li>ตรวจสอบว่าเครื่องเล่นเสียง Bluetooth ที่เชื่อมต่ออยู่สนับสนุน Audio/Video Remote Control Profile (AVRCP) หรือไม่ (โปรดดูที่คำแนะนำสำหรับเครื่องเล่นเสียงของคุณ)</li> <li>ยกเลิกการเชื่อมต่อและเชื่อมต่อเครื่องเล่น Bluetooth อีกครั้ง</li> </ul>
“PLEASE WAIT”	เครื่องกำลังเตรียมการใช้ฟังก์ชัน Bluetooth หากข้อความไม่ปรากฏขึ้น ให้ปิดและเปิดเครื่องใหม่ จากนั้นเชื่อมต่ออุปกรณ์อีกครั้ง
“NOT SUPPORT”	โทรศัพท์ที่เชื่อมต่อไม่รองรับคุณสมบัติการจดจำเสียงหรือการโอนสมุดโทรศัพท์
“NO ENTRY”/“NO PAIR”	ไม่ได้เชื่อมต่อ/ไม่พบอุปกรณ์ที่ลงทะเบียนผ่านทาง Bluetooth ไว้
“ERROR”	ลองดำเนินการอีกครั้ง หาก “ERROR” ปรากฏขึ้นอีกครั้ง ให้ตรวจสอบว่าอุปกรณ์สนับสนุนฟังก์ชันที่คุณพยายามใช้หรือไม่
“NO INFO”/“NO DATA”	อุปกรณ์ Bluetooth ไม่สามารถรับข้อมูลการคิดค่าได้
“H/W ERROR”	รีเซ็ตเครื่อง และลองดำเนินการอีกครั้ง หาก “H/W ERROR” ยังคงปรากฏอยู่ ให้ปรึกษาศูนย์บริการที่อยู่ใกล้บ้านคุณที่สุด
“SWITCHING NG”	โทรศัพท์ที่เชื่อมต่ออาจไม่รองรับระบบสลับการใช้งานโทรศัพท์
การเชื่อมต่อ Bluetooth ระหว่างอุปกรณ์ Bluetooth กับเครื่องนี้ไม่เสถียร	ลบอุปกรณ์ Bluetooth ที่ลงทะเบียนแล้วและไม่ได้ใช้แล้วออกจากเครื่อง (หน้า 18)

หากพบปัญหาใดๆ รีเซ็ตเครื่อง (หน้า 4)

## การติดตั้ง/เชื่อมต่อ

ส่วนนี้สำหรับช่างติดตั้งมืออาชีพ

เพื่อความปลอดภัยสูงสุด ควรให้ผู้เชี่ยวชาญเป็นผู้ติดตั้งและเดินสายไฟ ปกป้องตัวแทนจำหน่ายระบบเครื่องเสียงในรถยนต์

### ⚠ คำเตือน

- เครื่องเล่นสามารถใช้ร่วมกับแหล่งจ่ายไฟ DC 12 V และต่อกราวด์ลบเท่านั้น
- ปลดขั้วลบของแบตเตอรี่ออกก่อนการเดินสายและติดตั้ง
- อย่าเชื่อมต่อสายแบตเตอรี่ (สีเหลือง) และสายจุกระเบิด (สีแดง) เข้ากับโครงรถ หรือสายกราวด์ (สีดำ) เพื่อป้องกันการลัดวงจร
- เพื่อป้องกันการลัดวงจร:
  - หุ้มถาดสายที่ไม่ได้เชื่อมต่อด้วยเทปไวน์นิล
  - ตรวจสอบให้แน่ใจว่าติดตั้งเครื่องกับโครงรถก่อนการติดตั้ง
  - ยึดสายต่อด้วยที่รัดสาย และปิดทับด้วยเทปไวน์นิลรอบๆ สายที่สัมผัสกับชิ้นส่วนโลหะเพื่อป้องกันสาย

### ⚠ ข้อควรระวัง

- ติดตั้งเครื่องนี้ในแผงหน้าปัดของรถยนต์ อย่าสัมผัสกับส่วนที่เป็นโลหะของเครื่องเล่นในระหว่างการใช้งาน และหลีกเลี่ยงที่ปิดเครื่องได้ไม่นาน ชิ้นส่วนโลหะอย่างเช่นแผ่นระบายความร้อนและตัวเครื่อง อาจร้อนจัด
- ห้ามเชื่อมต่อ ⊖ สายของลำโพงกับตัวถังรถหรือสายกราวด์ (สีดำ) หรือเชื่อมต่อขนานกัน
- เชื่อมต่อลำโพงที่มีกำลังขับสูงสุดมากกว่า 50 W หากกำลังขับสูงสุดของลำโพงต่ำกว่า 50 W ให้เปลี่ยนแปลงการตั้งค่า [AMP GAIN] เพื่อป้องกันไม่ให้ลำโพงเสียง (หน้า 22)
- ติดตั้งเครื่องด้วยมุมที่น้อยกว่า 30°
- หากชุดสายไฟภายในรถยนต์ของคุณไม่มีขั้วจุกระเบิด ให้ต่อสายจุกระเบิด (สีแดง) เข้ากับขั้วในกล่องฟิวส์ของรถยนต์ซึ่งมีแหล่งจ่ายไฟ DC 12 V และมีการเปิดและปิดการใช้งานจากสวิตช์กุญแจ
- เก็บสายทั้งหมดให้ห่างจากชิ้นส่วนโลหะที่อยู่กระจัดกระจาย
- หลังจากติดตั้งเครื่องแล้ว ให้ตรวจสอบว่าไฟเบรก ไฟกะพริบ ที่ปิดน้ำฝน ฯลฯ ในรถยนต์ทำงานอย่างเหมาะสม
- หากพิวส์ขาด ก่อนอื่นตรวจสอบว่าสายไฟไม่ได้สัมผัสกับสายกราวด์ จากนั้นให้เปลี่ยนฟิวส์กับด้วยฟิวส์ใหม่ที่มีกำลังไฟเท่ากัน

## การติดตั้ง/เชื่อมต่อ

### รายชื่อชิ้นส่วนสำหรับการติดตั้ง

(A) แผงหน้าปิด (×1)



(B) ทริมเพลท (×1)



(C) เหล็กยึด (×1)

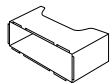

(D) ชุดสายไฟ (×1)

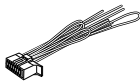

(E) ไขควงสำหรับติดตั้งเครื่อง (×2)



### ขั้นตอนพื้นฐาน

- ถอดกลุ่มนอกจากสวิตช์จุดระเบิด จากนั้นปลดขั้วต่อ ⊖ ของแบตเตอรี่รถออก
- ต่อสายไฟให้ถูกต้อง  
ดูในหัวข้อ “การเชื่อมต่อสายไฟ” จากหน้า 35
- ติดตั้งเครื่องในรถของคุณ  
ดู “การติดตั้งเครื่อง (การยึดเข้ากับช่องหน้าปิด)” ต่อไปนี้
- เชื่อมต่อขั้ว ⊖ ของแบตเตอรี่รถ
- กด SRC เพื่อเปิดเครื่อง
- ถอดแผงหน้าปิดออกและตั้งเครื่องใหม่ภายใน 5 วินาที (หน้า 4)

### การติดตั้งเครื่อง (การยึดเข้ากับช่องหน้าปิด)

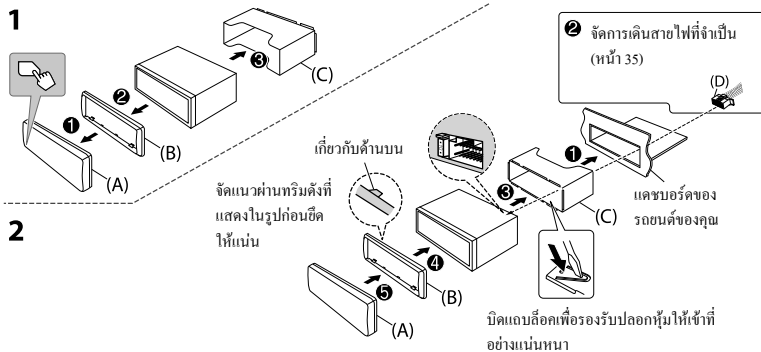

### การติดตั้งเครื่อง (โดยไม่ใช่ปลอกยึด)

- ถอดเหล็กยึดและทริมเพลทจากเครื่อง
- จัดช่องในเครื่อง (ทั้งสองด้าน) ด้วยขายึดของรถและขันสกรูเครื่องให้แน่น (มีจำหน่าย)

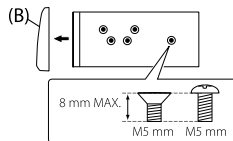

⚠ ใช้สกรูที่ระบุเท่านั้น การใส่สกรูผิดอาจทำให้เครื่องเสียหาย

### การนำเครื่องออก

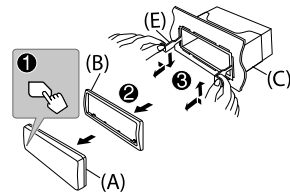

# การติดตั้ง/เชื่อมต่อ

## การเชื่อมต่อสายไฟ

### ข้อมูลสำคัญ

แนะนำให้ติดตั้งเครื่องด้วยชุดสายไฟเฉพาะที่กำหนดซึ่งมีจำหน่ายสำหรับรถยนต์ของคุณและให้ผู้เชี่ยวชาญเป็นผู้ดำเนินการเพื่อความปลอดภัยของคุณ ปรีกษาตัวแทนจำหน่ายระบบเครื่องเสียงในรถยนต์ของคุณ

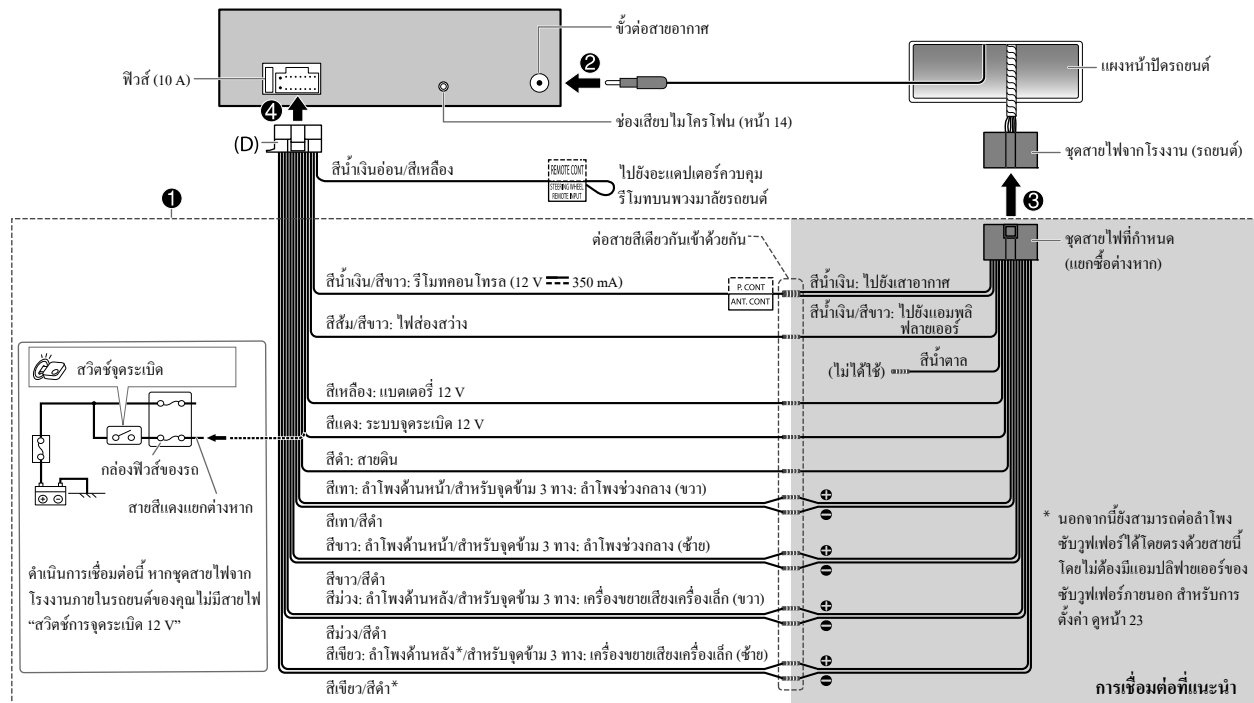

## การติดตั้ง/เชื่อมต่อ

### กำลังเชื่อมต่อแอมพลิฟายเออร์ต่อพ่วงผ่านขั้วสัญญาณขาออก

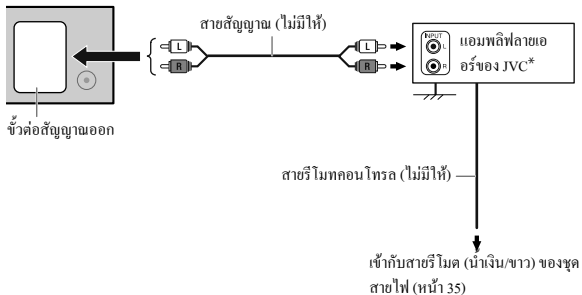

\* ต่อสายดินของแอมพลิฟายเออร์เข้ากับโครงรถให้แน่นเพื่อหลีกเลี่ยงเครื่องชำรุด

รุ่น	ขั้วต่อสัญญาณออก	ครอสโอเวอร์ 2 ทิศทาง	ครอสโอเวอร์ 3 ทิศทาง
KD-X472BT	REAR	สัญญาณเสียงออกด้านหลัง	สัญญาณออกของเครื่องขยายเสียงเครื่องเล็ก
	FRONT	สัญญาณเสียงออกด้านหน้า	สัญญาณออกช่วงกลาง
	SW	เอาต์พุตซับวูฟเฟอร์	สัญญาณออกของลำโพงเสียงทุ้ม
KD-X272BT	REAR/SW	สัญญาณเสียงออกด้านหลัง/ซับวูฟเฟอร์	สัญญาณออกของลำโพงเสียงทุ้ม

## ข้อมูลจำเพาะ

Tuner	FM ช่วงความถี่	87.5 MHz — 108.0 MHz (ขั้นละ 50 kHz)
	ความไวใช้งาน (S/N = 26 dB)	8.2 dBf (0.71 $\mu$ V/75 $\Omega$ )
	ความไวในการจับ (DIN S/N = 46 dB)	17.2 dBf (2.0 $\mu$ V/75 $\Omega$ )
	การตอบสนองกลืนความถี่ ( $\pm 3$ dB)	30 Hz — 15 kHz
	อัตราส่วนของสัญญาณต่อเสียงรบกวน (MONO)	64 dB
	การแยกเสียงสเตอริโอ (1 kHz)	40 dB
	AM ช่วงความถี่	แบนด์ 1 (AM): 531 kHz — 1 602 kHz (ขั้นละ 9 kHz) แบนด์ 2 (SW1): 2 940 kHz — 7 735 kHz (ขั้นละ 5 kHz) แบนด์ 3 (SW2): 9 500 kHz — 10 135 kHz / 11 580 kHz — 18 135 kHz (ขั้นละ 5 kHz)
	ความไวใช้งาน (S/N = 20 dB)	AM: 29 dB $\mu$ (28.2 $\mu$ V) SW: 30 dB $\mu$ (32 $\mu$ V)
	มาตรฐาน USB	KD-X472BT: USB 1.1, USB 2.0 (ความเร็วสูง) KD-X272BT: USB 1.1, USB 2.0 (ความเร็วเต็ม)
	อุปกรณ์ที่ใช้ด้วยกันได้	ประเภทการจัดเก็บข้อมูลความจุสูง (Mass storage class)
ระบบไฟล์	FAT12/16/32	
USB	กระแสไฟสูงสุดของแหล่งจ่ายไฟ	DC 5 V $\overline{\text{---}}$ 1.5 A
	ตัวแปลงสัญญาณแบบพีลเตอร์ดิจิทัล (D/A)	24 บิต
	การตอบสนองกลืนความถี่ ( $\pm 1$ dB)	20 Hz — 20 kHz
	อัตราส่วนของสัญญาณต่อเสียงรบกวน (1 kHz)	99 dB
	ช่วงไดนามิก	93 dB
การแยกช่อง	89 dB	



## ข้อมูลจำเพาะ

USB	ถอดรหัส MP3	สอดคล้องกับมาตรฐาน MPEG-1/2 Audio Layer-3
	ถอดรหัส WMA	สอดคล้องกับมาตรฐาน Windows Media Audio
	ถอดรหัส AAC	KD-X472BT: ไฟล์ AAC-LC “.aac”, “.m4a”
	ถอดรหัส WAV	PCM เฉิ่งสั้น
	ถอดรหัส FLAC	ไฟล์ FLAC, สูงสุด 24 บิต/96 kHz
ของเสริม	การตอบสนองคลื่นความถี่ ( $\pm 3$ dB)	20 Hz — 20 kHz
	แรงดันไฟฟ้าอินพุตสูงสุด	1 000 mV
	อิมพีแดนซ์ของอินพุต	30 k $\Omega$
Bluetooth	รุ่น	Bluetooth V4.2
	ช่วงความถี่	2.402 GHz — 2.480 GHz
	กำลังขับ RF (E.I.R.P.)	+4 dBm (สูงสุด), Power Class 2
	ช่วงสัญญาณการสื่อสารสูงสุด	เส้นทางสื่อสารของคลื่นวิทยุประมาณ 10 เมตร (32.8 ฟุต)
	การจับคู่	SSP (Secure Simple Pairing)
	โปรไฟล์	HFP1.7.1 (Hands-Free Profile) A2DP (Advanced Audio Distribution Profile) AVRCP1.6.1 (Audio/Video Remote Control Profile) PBAP (Phonebook Access Profile) SPP (Serial Port Profile)

เสียง	กำลังเอาต์พุตสูงสุด	50 W $\times$ 4 หรือ 50 W $\times$ 2 + 50 W $\times$ 1 (อิมพีแดนซ์ = 4 $\Omega$ )
	กำลังเต็มแบนด์วิดท์ (ที่น้อยกว่า 1 % THD)	22 W $\times$ 4
	อิมพีแดนซ์ของลำโพง	4 $\Omega$ — 8 $\Omega$
	ระดับของพรีเอมพ์/โวลต์	KD-X472BT: 3 500 mV/10 k $\Omega$ KD-X272BT: 2 500 mV/10 k $\Omega$
	อิมพีแดนซ์ของพรีเอมพ์	$\leq$ 600 $\Omega$
ทั่วไป	แรงดันใช้งาน	แบตเตอรี่รีชาร์จ 12 V DC
	ขนาดติดตั้ง (กว้าง $\times$ สูง $\times$ ลึก)	182 มม. $\times$ 53 มม. $\times$ 100 มม.
	น้ำหนักสุทธิ (รวมทั้งกรอบและปลอกยึด)	0.6 กก

เปลี่ยนแปลงได้โดยไม่ต้องแจ้งให้ทราบล่วงหน้า

- Microsoft and Windows Media are either registered trademarks or trademarks of Microsoft Corporation in the United States and/or other countries.
- Use of the Made for Apple badge means that an accessory has been designed to connect specifically to the Apple product(s) identified in the badge and has been certified by the developer to meet Apple performance standards. Apple is not responsible for the operation of this device or its compliance with safety and regulatory standards. Please note that the use of this accessory with an Apple product may affect wireless performance.
- Apple, iPhone, iPod, and iPod touch are trademarks of Apple Inc., registered in the U.S. and other countries.
- IOS is a trademark or registered trademark of Cisco in the U.S. and other countries and is used under license.
- SPOTIFY and the Spotify logo are among the registered trademarks of Spotify AB.
- Android is a trademark of Google LLC.
- The Bluetooth® word mark and logos are registered trademarks owned by Bluetooth SIG, Inc. and any use of such marks by JVCKENWOOD Corporation is under license. Other trademarks and trade names are those of their respective owners.

## SOFTWARE LICENSE AGREEMENT

The software embedded in the Product (hereinafter the "Licensed Software") provided by Licensor is copyrighted to or sublicensable by the Licensor, and this Agreement provides for the terms and conditions which Users shall follow in order to use the Licensed Software.

The User shall use the Licensed Software by agreeing with the terms of this Software License Agreement. This Agreement shall be deemed completed at the time the User (hereinafter the "User") initially used the Product in which the "Licensed Software" is embedded.

The Licensed Software may include the software which has been licensed to the Licensor directly or indirectly from any third party. In such case, some third parties require the Users to follow their conditions for use separately from this Software License Agreement. Such software shall not be subject to this Agreement, and the Users are urged to read the "Important Notice concerning the Software" to be provided separately below.

### Article 1 General Provision

The Licensor shall grant to the User a non-exclusive and non-transferable (other than the exceptional case referred to in Article 3, Paragraph 1) licensed to use the Licensed Software within the country of the User. (the country where the User bought the Product (hereinafter the "Country"))

### Article 2 License

1. The license granted under this Agreement shall be the right to use the Licensed Software in the Product.
2. The User shall not duplicate, copy, modify, add, translate or otherwise alter, or lease the Licensed Software and any related documents, whether in whole or in part.
3. The use of the Licensed Software shall be limited to personal purpose, and the Licensed Software shall not be distributed, licensed or sub-licensed whether it is for commercial purpose or not.
4. The User shall use the Licensed Software according to the directions described in the operation manual or help file, and is prohibited to use or duplicate any data in a manner violating the Copyright Law or any other laws and regulations by applying whole or a part of the Licensed Software.

### Article 3 Conditions for Grant of License

1. When the User transfers the Product, it may also transfer the license to use the Licensed Software embedded in the Product (including any related materials, updates and upgrades) on condition that no original, copies or related materials continue in the possession of the User, and that the User shall cause the transferee to comply with this Software License Agreement.
2. The User shall not carry out reverse engineering, disassembling, decompiling or any other code analysis works in connection with the Licensed Software.

#### **Article 4 Right pertaining to the Licensed Software**

Any and all copyrights and other rights pertaining to the Licensed Software and related documents shall belong to the Licensor or the original holder of the right who granted to the Licensor the license or sublicense for the Licensed Software (hereinafter the "Original Rightholder"), and the User shall not be entitled to any right other than the license granted hereunder, in respect of the Licensed Software and any related documents.

#### **Article 5 Indemnification of Licensor**

1. Neither the Licensor nor the Original Rightholder shall be liable for any damage incurred by the User or any third party due to the exercise of the license granted to the User under this Agreement, unless otherwise restricted by law.
2. The Licensor will offer no guarantee for the merchantability, convertibility and consistency with certain objective of the Licensed Software.

#### **Article 6 Liability to Third Party**

If any dispute has arisen with any third party due to an infringement upon a copyright, patent or any other intellectual property right that was caused by the User's use of the Licensed Software, the User shall settle such dispute at its own cost and hold the Licensor and the Original Rightholder harmless from any inconvenience it may cause.

#### **Article 7 Confidentiality**

The User shall keep the confidentiality of such portion of the Licensed Software, related documents thereof or any other information to be granted under this Agreement, as well as the conditions of this Agreement as has not yet entered the public domain, and shall not disclose or divulge the same to any third party without approval of the Licensor.

#### **Article 8 Termination**

In case the User falls under any of the events described in the following items, the Licensor may immediately terminate this Agreement or claim that the User compensates for the damage incurred by the Licensor due to such event:

- (1) when the User violated any provision of this Agreement; or
- (2) when a petition has been filed against the User for an attachment, provisional attachment, provisional disposition or any other compulsory execution.

#### **Article 9 Destruction of the Licensed Software**

If this Agreement is terminated pursuant to the provision of Article 8, the User shall destroy the Licensed Software, any related documents and copies thereof within two (2) weeks from such date of termination.

#### **Article 10 Protection of Copyright**

1. The copyright and all the other intellectual property rights relating to the Licensed Software shall belong to the Licensor and the Original Rightholder, and in no event shall they be under the ownership of the User.
2. The User shall, whenever it uses the Licensed Software, comply with any laws relating to the copyright and other intellectual property rights.

#### **Article 11 Export Restriction**

1. It is prohibited to export the Licensed Software and any related documents outside the country of the User (including transmission thereof outside the country of the User via Internet of other communication tools).
2. The User shall understand that the Licensed Software shall be subject to the export restrictions adopted by the country of User and any other countries.
3. The User shall agree that the software will be subject to any and all applicable international and domestic laws (including the export control regulation of the country of User and any other countries, and any restrictions concerning the end-users, the use by end-users and importing countries to be provided by the country of User and any other countries, and any other governmental authorities).

#### **Article 12 Miscellaneous**

1. In the event any part of this Agreement is invalidated by operation of law, the residual provisions shall continue in force.
2. Matters not stipulated in this Agreement or any ambiguity or question raised in the construction of this Agreement shall be provided or settled upon good-faith consultation between the Licensor and the User.
3. The Licensor and the User hereby agree that this Agreement is governed by the laws of Japan, and any dispute arising from, and relating to the rights and obligations under, this Agreement shall be submitted to the exclusive jurisdiction of the Tokyo District Court for its first instance.

## Important Notice concerning the Software

---

-jansson

Copyright (c) 2009-2012 Petri Lehtinen <petri@digip.org>

Permission is hereby granted, free of charge, to any person obtaining a copy of this software and associated documentation files (the "Software"), to deal in the Software without restriction, including without limitation the rights to use, copy, modify, merge, publish, distribute, sublicense, and/or sell copies of the Software, and to permit persons to whom the Software is furnished to do so, subject to the following conditions:

The above copyright notice and this permission notice shall be included in all copies or substantial portions of the Software.

THE SOFTWARE IS PROVIDED "AS IS", WITHOUT WARRANTY OF ANY KIND, EXPRESS OR IMPLIED, INCLUDING BUT NOT LIMITED TO THE WARRANTIES OF MERCHANTABILITY, FITNESS FOR A PARTICULAR PURPOSE AND NONINFRINGEMENT. IN NO EVENT SHALL THE AUTHORS OR COPYRIGHT HOLDERS BE LIABLE FOR ANY CLAIM, DAMAGES OR OTHER LIABILITY, WHETHER IN AN ACTION OF CONTRACT, TORT OR OTHERWISE, ARISING FROM, OUT OF OR IN CONNECTION WITH THE SOFTWARE OR THE USE OR OTHER DEALINGS IN THE SOFTWARE.

---

-cJSON

Copyright (c) 2009 Dave Gamble

Permission is hereby granted, free of charge, to any person obtaining a copy of this software and associated documentation files (the "Software"), to deal in the Software without restriction, including without limitation the rights to use, copy, modify, merge, publish, distribute, sublicense, and/or sell copies of the Software, and to permit persons to whom the Software is furnished to do so, subject to the following conditions:

The above copyright notice and this permission notice shall be included in all copies or substantial portions of the Software.

THE SOFTWARE IS PROVIDED "AS IS", WITHOUT WARRANTY OF ANY KIND, EXPRESS OR IMPLIED, INCLUDING BUT NOT LIMITED TO THE WARRANTIES OF MERCHANTABILITY, FITNESS FOR A PARTICULAR PURPOSE AND NONINFRINGEMENT. IN NO EVENT SHALL THE AUTHORS OR COPYRIGHT HOLDERS BE LIABLE FOR ANY CLAIM, DAMAGES OR OTHER LIABILITY, WHETHER IN AN ACTION OF CONTRACT, TORT OR OTHERWISE, ARISING FROM, OUT OF OR IN CONNECTION WITH THE SOFTWARE OR THE USE OR OTHER DEALINGS IN THE SOFTWARE.

---

-CMP

The MIT License (MIT)

Copyright (c) 2014 Charles Gunyon

Permission is hereby granted, free of charge, to any person obtaining a copy of this software and associated documentation files (the "Software"), to deal in the Software without restriction, including without limitation the rights to use, copy, modify, merge, publish, distribute, sublicense, and/or sell copies of the Software, and to permit persons to whom the Software is furnished to do so, subject to the following conditions:

The above copyright notice and this permission notice shall be included in all copies or substantial portions of the Software.

THE SOFTWARE IS PROVIDED "AS IS", WITHOUT WARRANTY OF ANY KIND, EXPRESS OR IMPLIED, INCLUDING BUT NOT LIMITED TO THE WARRANTIES OF MERCHANTABILITY, FITNESS FOR A PARTICULAR PURPOSE AND NONINFRINGEMENT. IN NO EVENT SHALL THE AUTHORS OR COPYRIGHT HOLDERS BE LIABLE FOR ANY CLAIM, DAMAGES OR OTHER LIABILITY, WHETHER IN AN ACTION OF CONTRACT, TORT OR OTHERWISE, ARISING FROM, OUT OF OR IN CONNECTION WITH THE SOFTWARE OR THE USE OR OTHER DEALINGS IN THE SOFTWARE.

---

nanopb

Copyright (c) 2011 Petteri Aimonen <jpa at nanopb.mail.kapsi.fi>

This software is provided 'as-is', without any express or implied warranty. In no event will the authors be held liable for any damages arising from the use of this software.

Permission is granted to anyone to use this software for any purpose, including commercial applications, and to alter it and redistribute it freely, subject to the following restrictions:

1. The origin of this software must not be misrepresented; you must not claim that you wrote the original software. If you use this software in a product, an acknowledgment in the product documentation would be appreciated but is not required.
  2. Altered source versions must be plainly marked as such, and must not be misrepresented as being the original software.
  3. This notice may not be removed or altered from any source distribution.
-

sha2

AUTHOR: Aaron D. Gifford - <http://www.aarongifford.com/>

Copyright (c) 2000-2001, Aaron D. Gifford  
All rights reserved.

You may obtain a copy of the license at  
<https://opensource.org/licenses/BSD-3-Clause>

THE SOFTWARE IS PROVIDED "AS IS", WITHOUT WARRANTY OF ANY KIND, EXPRESS OR IMPLIED, INCLUDING BUT NOT LIMITED TO THE WARRANTIES OF MERCHANTABILITY, FITNESS FOR A PARTICULAR PURPOSE AND NONINFRINGEMENT. IN NO EVENT SHALL THE AUTHORS OR COPYRIGHT HOLDERS BE LIABLE FOR ANY CLAIM, DAMAGES OR OTHER LIABILITY, WHETHER IN AN ACTION OF CONTRACT, TORT OR OTHERWISE, ARISING FROM, OUT OF OR IN CONNECTION WITH THE SOFTWARE OR THE USE OR OTHER DEALINGS IN THE SOFTWARE.

---

Posix

Copyright (c) 1990, 1993

The Regents of the University of California. All rights reserved.

Redistribution and use in source and binary forms, with or without modification, are permitted provided that the following conditions are met:

1. Redistributions of source code must retain the above copyright notice, this list of conditions and the following disclaimer.
2. Redistributions in binary form must reproduce the above copyright notice, this list of conditions and the following disclaimer in the documentation and/or other materials provided with the distribution.
3. All advertising materials mentioning features or use of this software must display the following acknowledgement:  
This product includes software developed by the University of California, Berkeley and its contributors.
4. Neither the name of the University nor the names of its contributors may be used to endorse or promote products derived from this software without specific prior written permission.

Copyright (C) 1993 by Sun Microsystems, Inc. All rights reserved.

Developed at SunPro, a Sun Microsystems, Inc. business.

Permission to use, copy, modify, and distribute this software is freely granted, provided that this notice is preserved.

Copyright (C) 1991-2, RSA Data Security, Inc. Created 1991. All rights reserved.

License to copy and use this software is granted provided that it is identified as the "RSA Data Security, Inc. MD4 Message-Digest Algorithm" in all material mentioning or referencing this software or this function.

Copyright (c) 1995, 1996 Carnegie-Mellon University. All rights reserved.

Author: Chris G. Demetriou

Permission to use, copy, modify and distribute this software and its documentation is hereby granted, provided that both the copyright notice and this permission notice appear in all copies of the software, derivative works or modified versions, and any portions thereof, and that both notices appear in supporting documentation.

CARNEGIE MELLON ALLOWS FREE USE OF THIS SOFTWARE IN ITS "AS IS" CONDITION. CARNEGIE MELLON DISCLAIMS ANY LIABILITY OF ANY KIND FOR ANY DAMAGES WHATSOEVER RESULTING FROM THE USE OF THIS SOFTWARE.

Carnegie Mellon requests users of this software to return to

Software Distribution Coordinator or Software.Distribution@

CS.CMU.EDU

School of Computer Science

Carnegie Mellon University

Pittsburgh PA 15213-3890

any improvements or extensions that they make and grant Carnegie the rights to redistribute these changes.

License is also granted to make and use derivative works provided that such works are identified as "derived from the RSA Data Security, Inc. MD4 Message-Digest Algorithm" in all material mentioning or referencing the derived work.

RSA Data Security, Inc. makes no representations concerning either the merchantability of this software or the suitability of this software for any particular purpose. It is provided "as is" without express or implied warranty of any kind.

Copyright (c) 1993 Martin Birgmeier

All rights reserved.

You may redistribute unmodified or modified versions of this source code provided that the above copyright notice and this and the following conditions are retained.

This software is provided "as is", and comes with no warranties of any kind. I shall in no event be liable for anything that happens to anyone/anything when using this software.  
These notices must be retained in any copies of any part of this documentation and/or software.

#### T-Kernel 2.0

This product uses the source code of T-Kernel 2.0 under T-License 2.0 granted by T-Engine Forum ([www.tron.org](http://www.tron.org))

#### BSD-3-Clause

Copyright (c) 2000-2001, Aaron D. Gifford

All rights reserved.

You may obtain a copy of the license at

<https://opensource.org/licenses/BSD-3-Clause>

THE SOFTWARE IS PROVIDED "AS IS", WITHOUT WARRANTY OF ANY KIND, EXPRESS OR IMPLIED, INCLUDING BUT NOT LIMITED TO THE WARRANTIES OF MERCHANTABILITY, FITNESS FOR A PARTICULAR PURPOSE AND NONINFRINGEMENT. IN NO EVENT SHALL THE AUTHORS OR COPYRIGHT HOLDERS BE LIABLE FOR ANY CLAIM, DAMAGES OR OTHER LIABILITY, WHETHER IN AN ACTION OF CONTRACT, TORT OR OTHERWISE, ARISING FROM, OUT OF OR IN CONNECTION WITH THE SOFTWARE OR THE USE OR OTHER DEALINGS IN THE SOFTWARE.

---

#### LFS Subsystem

Copyright The Regents of the University of California. All rights reserved.

You may obtain a copy of the license at

<https://directory.fsf.org/wiki/License:BSD-4-Clause>

THE SOFTWARE IS PROVIDED "AS IS", WITHOUT WARRANTY OF ANY KIND, EXPRESS OR IMPLIED, INCLUDING BUT NOT LIMITED TO THE WARRANTIES OF MERCHANTABILITY, FITNESS FOR A PARTICULAR PURPOSE AND NONINFRINGEMENT. IN NO EVENT SHALL THE AUTHORS OR COPYRIGHT HOLDERS BE LIABLE FOR ANY CLAIM, DAMAGES OR OTHER LIABILITY, WHETHER IN AN ACTION OF CONTRACT, TORT OR OTHERWISE, ARISING FROM, OUT OF OR IN CONNECTION WITH THE SOFTWARE OR THE USE OR OTHER DEALINGS IN THE SOFTWARE.

---

#### Accordo2 Player

##### Apache License

Licensed under the Apache License,

Version 2.0, January 2004 (the "License");

You may obtain a copy of the license at

<http://www.apache.org/licenses/LICENSE-2.0>

THE SOFTWARE IS PROVIDED "AS IS", WITHOUT WARRANTY OF ANY KIND, EXPRESS OR IMPLIED, INCLUDING BUT NOT LIMITED TO THE WARRANTIES OF MERCHANTABILITY, FITNESS FOR A PARTICULAR PURPOSE AND NONINFRINGEMENT. IN NO EVENT SHALL THE AUTHORS OR COPYRIGHT HOLDERS BE LIABLE FOR ANY CLAIM, DAMAGES OR OTHER LIABILITY, WHETHER IN AN ACTION OF CONTRACT, TORT OR OTHERWISE, ARISING FROM, OUT OF OR IN CONNECTION WITH THE SOFTWARE OR THE USE OR OTHER DEALINGS IN THE SOFTWARE.

---

- Microsoft and Windows Media are either registered trademarks or trademarks of Microsoft Corporation in the United States and/or other countries.
- Use of the Made for Apple badge means that an accessory has been designed to connect specifically to the Apple product(s) identified in the badge and has been certified by the developer to meet Apple performance standards. Apple is not responsible for the operation of this device or its compliance with safety and regulatory standards. Please note that the use of this accessory with an Apple product may affect wireless performance.
- Apple, iPhone, iPod, and iPod touch are trademarks of Apple Inc., registered in the U.S. and other countries.
- IOS is a trademark or registered trademark of Cisco in the U.S. and other countries and is used under license.
- SPOTIFY and the Spotify logo are among the registered trademarks of Spotify AB.
- Android is a trademark of Google LLC.
- The Bluetooth® word mark and logos are registered trademarks owned by Bluetooth SIG, Inc. and any use of such marks by JVCKENWOOD Corporation is under license. Other trademarks and trade names are those of their respective owners.

رمزگشایی MP3	سازگار با MPEG-1 / 2 Audio Layer-3	حداکثر قدرت خروجی	50 وات $\times 4$ یا
رمزگشایی WMA	سازگار با Windows Media Audio		50 وات $\times 2 + 50$ وات $\times 1$ (ساب ووفر = 4 اهم)
رمزگشایی AAC	KD-X472BT: فایل های "m4a"، "aac"، AAC-LC		22 وات $\times 4$
رمزگشایی WAV	PCM خطی		4 اهم — 8 اهم
رمزگشایی FLAC	فایل FLAC، تا 96 کیلوهرتز / 24 بیت		سطح خروجی اولیه/ بار
پاسخ فرکانس ( $\pm 3$ دسی بل)	20 هرتز — 20 کیلو هرتز	امپدانس بلندگو	4 اهم — 8 اهم
حداکثر ولتاژ ورودی	1 000 میلی ولت	سطح خروجی اولیه/ بار	KD-X472BT: 3 500 میلی ولت / 10 کیلو اهم
امپدانس ورودی	30 کیلو اهم	امپدانس خروجی اولیه	KD-X272BT: 2 500 میلی ولت / 10 کیلو اهم
نسخه	Bluetooth V4.2	امپدانس خروجی اولیه	$\geq 600$ اهم
حوزه فرکانس	2.402 گیگاهرتز — 2.480 گیگاهرتز	ولتاژ کارکرد	باتری خودرو 12 ولتی با برق مستقیم
قدرت خروجی RF (E.I.R.P.)	Power Class 2، +4 dBm (MAX)	اندازه نصب (پهنا $\times$ ارتفاع $\times$ عمق)	182 میلی متر $\times$ 53 میلی متر $\times$ 100 میلی متر
حداکثر محدوده ارتباطی	خط دید تقریباً 10 متر (32.8 فوت)	وزن خالص (با احتساب قاب و غلاف نصب)	0.6 کیلو گرم
جفت سازی پروفایل	SSP (جفت سازی ساده و مطمئن) HFP1.7.1 (پروفایل هندزفری) A2DP (پروفایل توزیع صوتی پیشرفته) AVRCP1.6.1 (پروفایل کنترل از راه دور صدا/ تصویر) PBAP (پروفایل دسترسی به دفترچه تلفن) SPP (پروفایل پورت سریال)	ممکن است بدون اعلام قبلی تغییر کند.	

ممکن است بدون اعلام قبلی تغییر کند.



## توضیحات

حوزه فرکانس	FM	87.5 مگا هرتز — 108.0 مگا هرتز (گام 50 کیلوهرتزی)
حساسیت قابل استفاده ( $S/N = 26$ دسی بل)		8.2 dBf (0.71 میکرو ولت / اهم)
حساسیت سکوت ( $DIN S/N = 46$ دسی بل)		17.2 dBf (2.0 میکرو ولت / اهم)
پاسخ فرکانس ( $\pm 3$ دسی بل)		30 هرتز — 15 کیلو هرتز
نسبت سیگنال به پارازیت (مونو)		64 دسی بل
جداسازی استریو (1 کیلوهرتز)		40 دسی بل
حوزه فرکانس	AM	باند 1 (AM): 531 کیلو هرتز — 1 602 کیلو هرتز (گام 9 کیلوهرتزی) باند 2 (SW1): 2 940 کیلو هرتز — 7 735 کیلو هرتز (گام 5 کیلوهرتزی) باند 3 (SW2): 9 500 کیلو هرتز — 10 135 کیلو هرتز / 11 580 کیلو هرتز — 18 135 کیلو هرتز (گام 5 کیلوهرتزی)
حساسیت قابل استفاده ( $S/N = 20$ دسی بل)		AM: 29 dB $\mu$ (28.2 میکرو ولت) SW: 30 dB $\mu$ (32 میکرو ولت)

استاندارد USB		USB 2.0, USB 1.1 :KD-X472BT (سرعت بالا) USB 2.0, USB 1.1 :KD-X272BT (سرعت ت)
دستگاه های سازگار		کلاس ذخیره انبوه
سیستم فایل		FAT12 / 16 / 32
حداکثر جریان برق		5 ولت DC $\overline{\text{---}}$ 1.5 آمپر
مبدل (D/A) فیلتر دیجیتال		24 بیت
پاسخ فرکانس ( $\pm 1$ دسی بل)		20 هرتز — 20 کیلو هرتز
نسبت سیگنال به پارازیت (1 کیلوهرتز)		99 دسی بل
دامنه دینامیک		93 دسی بل
جداسازی کانال		89 دسی بل

### وصل کردن آمپلی فایرهای خارجی به پایه های خروجی

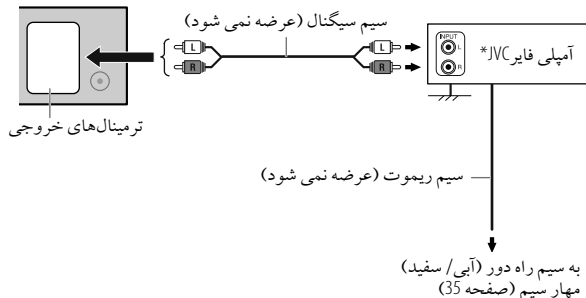

\* سیم زمین (ارت) آمپلی فایر را محکم به شاسی خودرو متصل کنید تا از آسیب رسیدن به دستگاه جلوگیری به عمل آید.

مدل	ترمینال های خروجی	هم گذری 2 طرفه	هم گذری 3 طرفه
KD-X472BT	REAR:	خروجی عقب	خروجی توئیت
	FRONT:	خروجی جلو	خروجی دامنه متوسط
	SW:	خروجی ساب ووفر	خروجی ووفر
KD-X272BT	REAR/SW:	خروجی عقب/ ساب ووفر	خروجی ووفر

**مهم**  
ما پیشنهاد می‌کنیم دستگاه را با یک دسته سیم سفارشی مخصوص خودروی خود که در بازار موجود است نصب کنید و برای ایمنی خود، این کار را به افراد حرفه‌ای واگذار نمایید. با فروشنده ضبط صوت خودرو مشورت کنید.

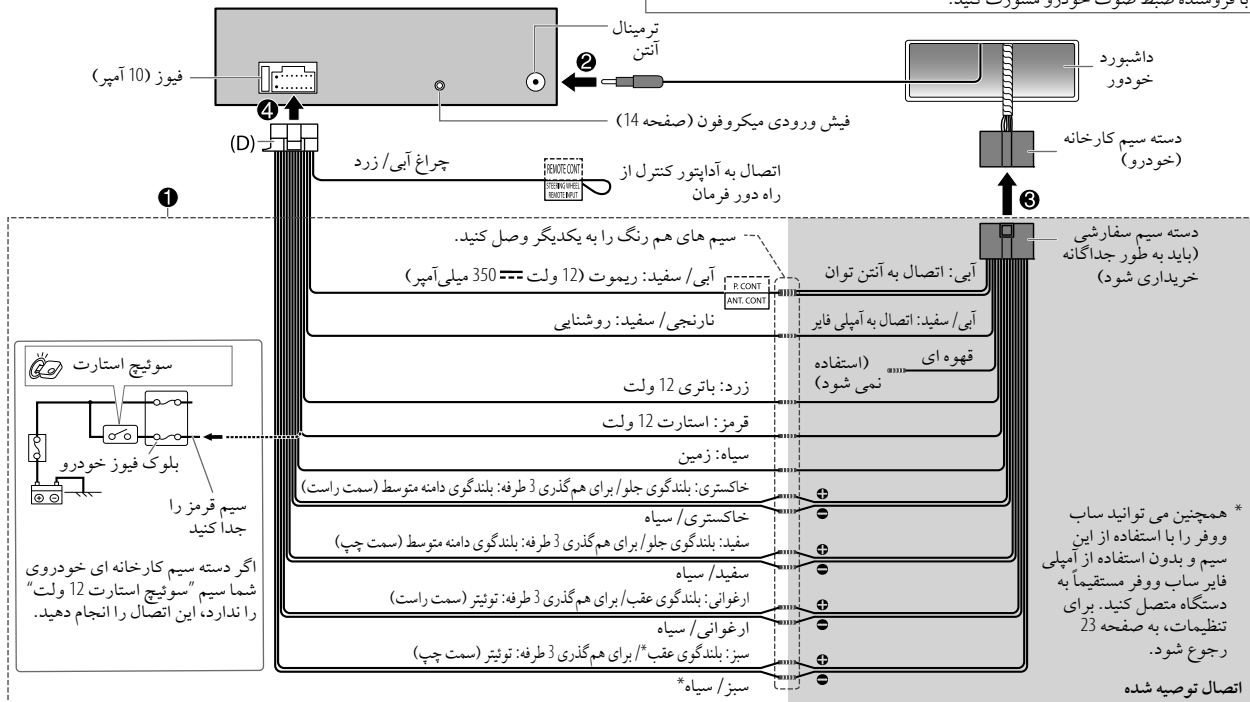

فهرست قطعات برای نصب

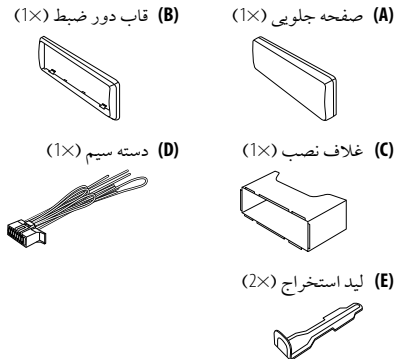

نصب دستگاه (نصب کردن در داشبورد)

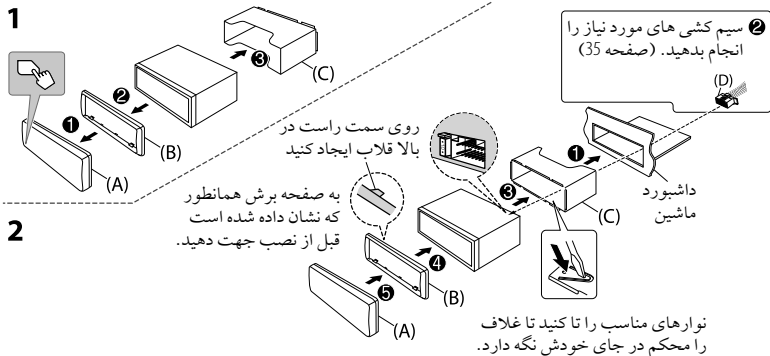

برداشتن دستگاه

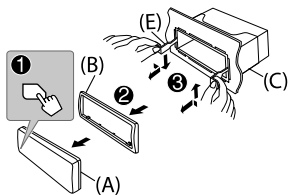

نصب دستگاه (بدون غلاف نصب)

- محل نصب را جدا کرده و صفحه برش را از دستگاه جدا کنید.
- سوراخ های موجود در دستگاه (در هر دو سمت) را با قلاب اتصال ماشین تراز کرده و دستگاه را با کمک پیچ ها (برای خرید موجود است) محکم کنید.

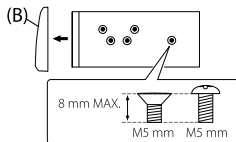

⚠ فقط از پیچ های مشخص شده استفاده کنید. استفاده از پیچ های اشتباه ممکن است به دستگاه آسیب وارد کند.

- دستور کارهای اصلی
- کلید را از سوئیچ استارت جدا کرده، سپس ترمینال  $\ominus$  باتری خودرو را قطع کنید.
  - سیم ها را به درستی وصل کنید. به بخش "اتصال سیم کشی" در صفحه 35 مراجعه نمایید.
  - دستگاه را در خودروی خود نصب کنید. به "نصب دستگاه (نصب کردن در داشبورد)" در زیر مراجعه کنید.
  - ترمینال  $\ominus$  باتری خودرو را وصل کنید.
  - جهت روشن کردن دستگاه، SRC را فشار دهید.
  - صفحه جلویی را جدا کنید و دستگاه را در عرض 5 ثانیه بازنشانی کنید. (صفحه 4)

عوارض	نحوه تعمیر
در طی پخش صدا از پخش کننده صوتی Bluetooth دار، صدا قطع می شود یا پرش دارد.	<ul style="list-style-type: none"> <li>فاصله بین دستگاه و پخش کننده صوتی Bluetooth دار را کاهش بدهید.</li> <li>دستگاه را خاموش و روشن کرده، و آن را مجدداً وصل کنید.</li> <li>ممکن است سایر دستگاه های Bluetooth سعی کنند به این دستگاه وصل شوند.</li> </ul>
پخش کننده صوتی Bluetooth دار وصل شده را نمی توان کنترل کرد.	<ul style="list-style-type: none"> <li>بررسی کنید که آیا پخش کننده صوتی Bluetooth وصل شده پرو فایل کنترل از راه دور صوتی/ تصویری (AVRCP) را پشتیبانی می کند یا خیر. (به دستورالعمل پخش کننده صوتی خود رجوع کنید.)</li> <li>پخش کننده صوتی Bluetooth را جدا کرده و مجدداً وصل کنید.</li> </ul>
"PLEASE WAIT"	دستگاه در حال آماده شدن برای استفاده از عملکرد Bluetooth است. اگر پیام ظاهر نشود، باید دستگاه را خاموش و روشن کرده، سپس دستگاه بلوتوث را مجدداً وصل کنید.
"NOT SUPPORT"	تلفن وصل شده از قابلیت تشخیص صدا یا انتقال دفترچه تلفن پشتیبانی نمی کند.
"NO PAIR" / "NO ENTRY"	هیچ دستگاه ثبت شده ای از طریق Bluetooth متصل یا پیدا نشده است.
"ERROR"	این عمل را مجدداً امتحان کنید. اگر بار دیگر عبارت "ERROR" ظاهر شود، باید بررسی کنید که دستگاه قابلیت مورد نظر شما را پشتیبانی می کند یا خیر.
"NO DATA" / "NO INFO"	دستگاه Bluetooth قادر به دریافت اطلاعات مخاطب نیست.
"H/W ERROR"	دستگاه را ریست کرده و مجدداً امتحان کنید. اگر عبارت "H/W ERROR" دوباره ظاهر شود، باید با نزدیکترین مرکز خدمات رسانی به محل خود تماس بگیرید.
"SWITCHING NG"	تلفن های وصل شده ممکن است از قابلیت تعویض تلفن پشتیبانی نکند.
اتصال Bluetooth بین دستگاه Bluetooth و دستگاه بی ثبات است.	دستگاه Bluetooth ثبت شده بلااستفاده را از دستگاه حذف کنید. (صفحه 18)

اگر هنوز با مشکلاتی رو به رو هستید، دستگاه را مجدداً تنظیم کنید. (صفحه 4)

این بخش مربوط به نصاب حرفه ای می شود. به منظور رعایت ایمنی، کار سیم کشی و نصب را به افراد حرفه ای بسپارید. با فروشنده ضبط صوت خودرو تماس بگیرید.

#### ⚠ هشدار

- این دستگاه فقط می تواند با منبع تغذیه 12 ولت DC منفی زمین استفاده شود.
- قبل از سیم کشی یا نصب، ترمینال منفی باتری را جدا کنید.
- برای جلوگیری از یک اتصال کوتاه، سیم باتری (زرد) و سیم استارت (قرمز) را به شاسی خودرو یا سیم اتصال به زمین (سیاه) وصل نکنید.
- برای جلوگیری از وقوع اتصال کوتاه:
  - سیم های متصل نشده را با نوار وینیل عایق کنید.
  - بعد از نصب، مطمئن شوید که این دستگاه را به شاسی خودرو وصل کرده اید.
  - سیم ها را با بست کابل ببندید و جهت محافظت از سیم ها نوار وینیل را دور سیم های که با بخش های فلزی در تماس است بپیچید.

#### ⚠ احتیاط

- این دستگاه را در کنسول خودروی خود نصب کنید. در حین استفاده یا اندکی بعد از استفاده از دستگاه، به قسمت های فلزی دستگاه دست نزنید. قسمت های فلزی مانند گرماخور و قاب دستگاه داغ می شوند.
- از اتصال سیم های  $\ominus$  بلندگو به شاسی ماشین یا سیم زمین (سیاه) خودداری کنید یا اینکه آنها را به صورت موازی یکدیگر متصل کنید.
- بلندگوهایی با حداکثر توان بیشتر از 50 وات را وصل کنید. اگر حداکثر توان بلندگو کمتر از 50 وات است، برای جلوگیری از آسیب دیدن بلندگوها، تنظیمات [AMP GAIN] را تغییر دهید. (صفحه 22)
- دستگاه را در زاویه ای کمتر از 30 درجه نصب کنید.
- اگر دسته سیم خودروی شما ترمینال استارت ندارد، سیم استارت (قرمز) را به ترمینال موجود در جعبه فیوز خودرو که منبع تغذیه 12 ولت DC فراهم می کند و با استفاده از کلید استارت روشن و خاموش می شود، وصل کنید.
- کلید کابل ها را از قطعات فلزی گرمازا دور کنید.
- بعد از نصب دستگاه، بررسی کنید که چراغهای ترمز، چراغهای راهنما، برف پاک کنها و سایر موارد موجود در خودرو به طرز صحیح کار کنند.
- اگر فیوز بسوزد، ابتدا باید مطمئن شوید که سیم ها با شاسی در تماس نیستند، سپس فیوز قدیمی را با یک فیوز جدید با مشخصات مشابه، تعویض کنید.

نحوه تعمیر	عوارض		نحوه تعمیر	عوارض	
دستگاه USB از ضبط و پخش جدا شده است. لطفاً مطمئن شوید که دستگاه به درستی از طریق USB متصل شده است.	"DISCONNECTED"		<ul style="list-style-type: none"> <li>بررسی کنید که دستگاه USB متصل با این دستگاه سازگار باشد و مطمئن شوید که دستگاه فرمت این فایل‌های سیستمی را پشتیبانی می‌کند. (صفحه 29)</li> <li>USB دستگاه را مجدداً وصل کنید.</li> </ul>	"UNSUPPORTED DEVICE" ظاهر می‌شود.	
<ul style="list-style-type: none"> <li>اتصال از طریق پایانه ورودی USB: دستگاه در حال اتصال به ضبط و پخش است. لطفاً صبر کنید.</li> <li>اتصال از طریق Bluetooth: اتصال Bluetooth قطع شده است. لطفاً اتصال Bluetooth را بررسی کنید و مطمئن شوید که هر دو دستگاه با یکدیگر جفت شده و به هم متصل هستند.</li> </ul>	"CONNECTING"	Spotify	<ul style="list-style-type: none"> <li>از عدم نقص در عملکرد دستگاه USB مطمئن شوید و آن را دوباره جا بزنید.</li> <li>این دستگاه از دستگاه USB که از طریق هاب USB متصل شده باشد پشتیبانی نمی‌کند.</li> </ul>	"UNRESPONSIVE DEVICE" ظاهر می‌شود. "USB HUB IS NOT SUPPORTED" ظاهر می‌شود.	
برنامه Spotify به درستی متصل نشده است یا این که کاربر وارد نشده است. برنامه Spotify را ببندید و دوباره اجرا کنید. سپس، وارد حساب Spotify خود شوید.	"CHECK APP"		یک دستگاه USB متصل کنید که حاوی فایل‌های صوتی قابل پخش باشد.	"CANNOT PLAY" ظاهر می‌شود.	
<ul style="list-style-type: none"> <li>دوباره از دستگاه Bluetooth جستجو کنید.</li> <li>دستگاه را ری ست کنید. (صفحه 4)</li> </ul>	دستگاه Bluetooth شناخته نشد.		<ul style="list-style-type: none"> <li>درگاه USB بیشتر از محدوده طراحی خود برق مصرف می‌کند. برق را قطع کرده و دستگاه USB را بیرون بیاورید. سپس برق را وصل کنید و دستگاه USB را مجدداً وصل کنید.</li> <li>اگر مشکل از این طریق حل نشد، برق را قبل از تعویض با دستگاه USB قطع و وصل کنید (با دستگاه را بازنشانی کنید).</li> </ul>	<ul style="list-style-type: none"> <li>منع هنگام اتصال دستگاهی با USB هنگام گوش کردن به منبعی دیگر به "USB" تغییر نمی‌کند.</li> <li>"USB ERROR" ظاهر می‌شود</li> </ul>	iPod / USB
<ul style="list-style-type: none"> <li>مطمئن شوید که یک کد PIN یکسان را در ضبط و دستگاه Bluetooth وارد کرده اید.</li> <li>اطلاعات جفت کردن را از ضبط و دستگاه Bluetooth حذف کنید، سپس مجدداً عمل جفت کردن را انجام دهید. (صفحه 14)</li> </ul>	امکان جفت شدن Bluetooth وجود ندارد.	Bluetooth®	<ul style="list-style-type: none"> <li>اتصال بین این دستگاه و iPhone / iPod را بررسی کنید.</li> <li>با استفاده از هارد ریست iPhone / iPod را جدا کرده و مجدداً تنظیم کنید.</li> </ul>	iPhone / iPod روشن نمی‌شود یا کار نمی‌کند.	
<ul style="list-style-type: none"> <li>موقعیت میکروفون را تنظیم کنید. (صفحه 14)</li> <li>حالت [ECHO CANCEL] را بررسی کنید. (صفحه 16)</li> <li>فاصله بین دستگاه و Bluetooth را کاهش بدهید.</li> <li>خودرو را به مکانی برید که در آنجا می‌توانید سیگنال‌ها را بهتر دریافت کنید.</li> </ul>	در حین مکالمه تلفنی، اکو یا نویز شنیده می‌شود.		دستگاه هنوز در حال آماده کردن فهرست موسیقی iPhone / iPod است. ممکن است بارگذاری آن طول بکشد، بعداً دوباره امتحان کنید.	"LOADING" در هنگامی که با فشار دادن  وارد حالت جستجو می‌شود، ظاهر می‌گردد.	
<ul style="list-style-type: none"> <li>از روش تماس صوتی در یک محیط آرام‌تر استفاده کنید.</li> <li>هنگام بازگو کردن نام مورد نظر، فاصله از میکروفون را کاهش بدهید.</li> <li>مطمئن شوید که از همان صدای ثبت شده استفاده می‌شود.</li> </ul>	استفاده از روش تماس صوتی موفقیت آمیز نمی‌باشد.		دستگاهی (iPhone / iPod / USB) را متصل کنید و منبع را دوباره به iPhone / iPod / USB تغییر دهید.	"NO DEVICE"	
			فضای حافظه iPhone / iPod شما به حداکثر مجاز رسیده است.	"MEMORY FULL"	

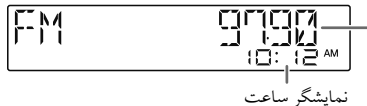

## عیب یابی

عوارض	نحوه تعمیر
صدایی بگوش نمی رسد.	• اندازه صدا را بر روی میزان بهینه آن تنظیم نمایید. • کابلها و اتصالات را بررسی کنید.
"MISWIRING CHECK WIRING THEN PWR ON" ظاهر می شود.	• برق را قطع کنید، سپس اطمینان حاصل نمایید که پایانه های سیم های بلندگو به طور مناسب عایق بندی شده باشند. برق را مجدداً وصل کنید.
"PROTECTING SEND SERVICE" ظاهر می شود.	• دستگاه را به نزدیک ترین مرکز خدمات ارسال نمایید.
منبع را نمی توان انتخاب کرد.	• حالت [SOURCE SELECT] را بررسی کنید. (صفحه 6)
دستگاه بطور کلی کار نمی کند.	• دستگاه را ری ست کنید. (صفحه 4)
کاراکترهای صحیح نمایش داده نشده اند.	• این دستگاه فقط می تواند حروف بزرگ الفبا، ارقام و تعداد محدودی از علائم را نشان دهد. • بسته به زبان نمایشی که برگزیده اید (صفحه 6)، بعضی از نویسه ها ممکن است به درستی نمایش داده نشوند.
دریافت موج رادیویی ضعیف است. نویز ثابتی هنگام گوش دادن به رادیو شنیده می شود.	• آنتن هوایی را بطور محکم وصل کنید.
ترتیب پخش آهنگ ها آنطور که انتظار می رود، نیست.	• ترتیب پخش براساس نام فایل مشخص می شود (USB).
زمان پخش سپری شده صحیح نیست.	• این ترتیب به روند ضبط آهنگ ها بستگی دارد (USB).
نشانهگر "NOT SUPPORT" روی صفحه می آید و از روی تراک پرش می شود.	• بررسی کنید که فرمت تراک مورد نظر قابل پخش باشد. (صفحه 29)
"READING" چشمک می زند.	• از زیر شاخه ها و پوشه های زیاد استفاده ننمایید. • دستگاه را مجدداً وصل کنید (iPhone / iPod / USB).

نام منبع	اطلاعات نمایشگر : اصلی
SW2 / SW1 / AM / FM	فرکانس ◀ فرکانس با جلوه همگام سازی با موسیقی ▶ تاریخ ▶ بازگشت به اول
	فقط برای ایستگاه های رادیویی FM Radio Data System (سیستم داده های رادیو FM): نام ایستگاه/ نوع برنامه ▶ نام ایستگاه/ نوع برنامه با جلوه همگام سازی با موسیقی * ▶ رادیو متن ▶ رادیو متن + ▶ رادیو متن + عنوان آهنگ/ رادیو متن + هنرمند ▶ فرکانس ▶ تاریخ ▶ بازگشت به اول
USB	برای فایل های FLAC / WAV / WMA / MP3: عنوان آهنگ/ هنرمند ▶ عنوان آهنگ/ هنرمند با جلوه همگام سازی با موسیقی * ▶ عنوان آلبوم/ هنرمند ▶ نام پوشه ▶ نام فایل ▶ مدت زمان پخش ▶ تاریخ ▶ بازگشت به اول
SPOTIFY BT	عنوان متن ▶ عنوان متن با جلوه همگام سازی با موسیقی * ▶ عنوان آهنگ ▶ هنرمند ▶ عنوان آلبوم ▶ مدت زمان پخش ▶ تاریخ ▶ بازگشت به اول
BT AUDIO	عنوان آهنگ/ هنرمند ▶ عنوان آهنگ/ هنرمند با جلوه همگام سازی با موسیقی * ▶ عنوان آلبوم/ هنرمند ▶ مدت زمان پخش ▶ تاریخ ▶ بازگشت به اول
AUX	نام منبع ▶ نام منبع با جلوه همگام سازی با موسیقی * ▶ تاریخ ▶ بازگشت به اول

\* طی اعمال جلوه همگام سازی با موسیقی، میزان نور دکمه ها تغییر می کند و با میزان صدای موسیقی همگام می شود.

## اطلاعات روی صفحه نمایش را تغییر می دهد

- هر بار که دکمه **FM** را فشار دهید، اطلاعات مورد نمایش تغییر خواهد کرد.
- اگر اطلاعات در دسترس نباشند یا ثبت نشده باشند، عبارت "NO NAME"، "NO TEXT" یا اطلاعات دیگر (مثلاً نام ایستگاه) ظاهر می شود یا صفحه خالی خواهد بود.

:KD-X472BT

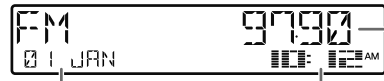

نمایشگر اصلی

نمایشگر ساعت یا سطح سنج نمایشگر ثانوی\*1

- \*1 اگر [FORMAT] روی [BATT/SIGNAL] تنظیم گردد، تاریخ جایگزین میزان باتری و قدرت سیگنال دستگاه متصل به Bluetooth می شود. (صفحه 28)

نام منبع	اطلاعات نمایشگر: اصلی (فانوی)
iPod BT / iPod USB	وقتی [HEAD MODE] انتخاب شده باشد (صفحه 10): عنوان آهنگ (هنرمند) ◀ عنوان آهنگ (هنرمند) با جلوه همگام سازی با موسیقی*2 ◀ عنوان آهنگ (اسم آلبوم) ◀ عنوان آهنگ (تاریخ) ◀ مدت زمان پخش (تاریخ) ◀ بازگشت به اول
SPOTIFY BT / SPOTIFY	عنوان متن (تاریخ) ◀ عنوان متن (تاریخ) با جلوه همگام سازی با موسیقی*2 ◀ عنوان آهنگ (هنرمند) ◀ عنوان آهنگ (اسم آلبوم) ◀ عنوان آهنگ (تاریخ) ◀ مدت زمان پخش (تاریخ) ◀ بازگشت به اول
BT AUDIO	عنوان آهنگ (هنرمند) ◀ عنوان آهنگ (هنرمند) با جلوه همگام سازی با موسیقی*2 ◀ عنوان آهنگ (اسم آلبوم) ◀ عنوان آهنگ (تاریخ) ◀ مدت زمان پخش (تاریخ) ◀ بازگشت به اول
AUX	نام منبع (تاریخ) ◀ نام منبع (تاریخ) با جلوه همگام سازی با موسیقی*2 ◀ بازگشت به اول

\*2 در هنگام اعمال جلوه همگام سازی با موسیقی، رنگ چراغ یا میزان روشنایی دکمه ها تغییر می کند و با سطح موسیقی همگام می شود (بسته به تنظیمات رنگ که در [PRESET] در صفحه 28 انجام شده است).

نام منبع	اطلاعات نمایشگر: اصلی (فانوی)
SW2 / SW1 / AM / FM	فرکانس (تاریخ) ◀ فرکانس (تاریخ) با جلوه همگام سازی با موسیقی*2 ◀ بازگشت به اول  فقط برای ایستگاه های رادیویی FM Radio Data System (سیستم داده های رادیو FM): نام ایستگاه/ نوع برنامه (تاریخ) ◀ نام ایستگاه/ نوع برنامه (تاریخ) با جلوه همگام سازی با موسیقی*2 ◀ رادیو متن (تاریخ) ◀ رادیو متن + (رادیو متن +) ◀ عنوان آهنگ (هنرمند) ◀ عنوان آهنگ (تاریخ) ◀ فرکانس (تاریخ) ◀ بازگشت به اول
USB	برای فایل های FLAC / WAV / AAC / WMA / MP3: عنوان آهنگ (هنرمند) ◀ عنوان آهنگ (هنرمند) با جلوه همگام سازی با موسیقی*2 ◀ عنوان آهنگ (اسم آلبوم) ◀ عنوان آهنگ (تاریخ) ◀ نام فایل (نام پوشه) ◀ نام فایل (تاریخ) ◀ مدت زمان پخش (تاریخ) ◀ بازگشت به اول

## نگهداری

## تمیز کردن دستگاه

گرد و خاک روی قاب را با یک دستمال خشک سیلیکونی یا یک پارچه نرم پاک کنید.

## تمیز کردن رابط

قاب را جدا کرده و با یک گوش پاک کن به آرامی رابط را پاک کنید. مراقب باشید رابط صدمه نبیند.



رابط (در پشت قاب)

## سایر اطلاعات

برای: - آخرین به‌روزرسانی‌های میان‌افزار و فهرست آخرین اقلام سازگار

- برنامه اصلی JVC

- سایر اطلاعات جدید

به <[www.jvc.net/cs/car/](http://www.jvc.net/cs/car/)> مراجعه نمایید.

## فایل‌های قابل اجرا

• فایل صوتی قابل پخش برای دستگاه‌های حافظه انبوه USB:

:KD-X472BT

FLAC (.flac), WAV (.wav), AAC (.m4a), AAC (.aac), WMA (.wma), MP3 (.mp3)

:KD-X272BT

FLAC (.flac), WAV (.wav), WMA (.wma), MP3 (.mp3)

• سیستم فایل دستگاه USB قابل پخش: FAT12, FAT16, FAT32

حتی زمانی که فایل‌های صوتی از استانداردهای لیست شده در بالا تبعیت دارند، ممکن است بسته به نوع یا شرایط رسانه یا دستگاه‌ها، پخش امکان‌پذیر نباشد.

• برای اطلاعات دقیق و توضیحاتی در خصوص فایل‌های صوتی قابل پخش، به

<[www.jvc.net/cs/car/audiophile/](http://www.jvc.net/cs/car/audiophile/)> رجوع نمایید.

## درباره دستگاه‌های USB

- از طریق هاب USB نمی‌توانید یک دستگاه USB را متصل کنید.
- ممکن است اتصال یک کابل با طول بیشتر از 5 متر باعث پخش غیرعادی صدا شود.
- این دستگاه نمی‌تواند دستگاه USB که درجه بندی آن به غیر از 5 ولت و بالاتر از 1.5 آمپر باشد را تشخیص دهد.

## درباره iPhone/iPod

Made for

(6th generation) iPod touch –

– iPhone 5S, iPhone 6, iPhone 6 Plus, iPhone SE, iPhone 7, iPhone 7 Plus, iPhone 8, iPhone 8 Plus, iPhone XS, iPhone XS Max, iPhone XR

(iOS 12.1 یا بالاتر)

- نمی‌توان فایل‌های ویدئویی را در منوی "Videos" در [HEAD MODE] مرور نمود.
- ممکن است ترتیب آهنگ‌هایی که در منوی انتخاب این دستگاه نمایش داده می‌شود، با ترتیب موجود در iPhone/iPod تفاوت داشته باشد.
- اگر "JVC" یا "✓" بر روی iPod نمایش داده نشود، امکان اجرای iPod وجود ندارد.
- بسته به نسخه سیستم عامل iPhone/iPod، بعضی از عملکردها ممکن است روی این دستگاه کار نکنند.

## درباره Spotify

• برنامه Spotify از این موارد پشتیبانی می‌کند:

– iPhone 5S, iPhone 6, iPhone 6 Plus, iPhone SE, iPhone 7, iPhone 7 Plus, iPhone 8, iPhone 8 Plus, iPhone XS, iPhone XS Max, iPhone XR

(iOS 12.1 یا بالاتر)

– (6th generation) iPod touch –

– سیستم عامل Android 4.0.3 یا بالاتر



- Spotify یک سرویس شخص ثالث است، و از این رو مشخصات آن بدون اعلام قبلی قابل تغییر می‌باشد. بر همین اساس سازگاری ممکن است به خوبی امکان‌پذیر نباشد یا برخی یا تمام سرویس‌ها غیر قابل دسترسی باشند.
- برخی از عملکردهای Spotify از این دستگاه قابل اجرا نیستند.
- در رابطه با مشکلات ایجاد شده در استفاده از برنامه، لطفاً از طریق ایمیل <[www.spotify.com](http://www.spotify.com)> با Spotify تماس بگیرید.



<p>[DAY COLOR] رنگ‌های چراغ‌ها را به دلخواه خودتان برای روز و شب برای قسمت‌های مختلف ذخیره کنید.</p> <p><b>1</b> ناحیه‌ای انتخاب کنید ([ZONE 1]، [ZONE 2]). (به تصویر صفحه 27 رجوع کنید.)</p>	<p>[NIGHT COLOR] <b>2</b> [BLUE] / [GREEN] / [RED]: یک رنگ اولیه را انتخاب کنید.</p> <p><b>3</b> [00] تا [31]: سطح را انتخاب کنید.</p> <p>برای تمام رنگ‌های اصلی مراحل 2 و 3 را تکرار کنید.</p> <ul style="list-style-type: none"> <li>تنظیمات شما با نام [USER] به رنگ [PRESET] ذخیره می‌شود.</li> <li>با روشن یا خاموش کردن چراغ جلوی خودرو، [NIGHT COLOR] یا [DAY COLOR] تغییر می‌کند.</li> </ul>
<p>[COLOR GUIDE] <b>[ON]</b>: وقتی تنظیمات در منو و جستجوی فهرست انجام گیرد، رنگ چراغ [ZONE 1] و [ZONE 2] به رنگ سفید تغییر می‌کند، به جز در حالت تنظیمات رنگ. ؛ <b>[OFF]</b>: لغو می‌شود.</p>	

\* اگر یکی از این الگوهای رنگ انتخاب شده باشد، روشنایی رنگ [ZONE 1] و [ZONE 2] به رنگ پیش فرض تغییر می‌کند.

<p>[FORMAT]*3 (برای KD-X472BT) وقتی دستگاه Bluetooth متصل شود، اطلاعات زیر روی نمایشگر ثانوی نمایش داده می‌شود. (صفحه 30) [BATT/SIGNAL]: میزان باتری و قدرت سیگنال را نشان می‌دهد. ؛ [DATE]: تاریخ را نمایش می‌دهد.</p>	<p>1* شما به سیم اتصال کنترل روشنایی نیاز دارید. (صفحه 35) 2* بعضی از کاراکترها، یا علائم به درستی بر روی صفحه نمایش داده نخواهند شد (یا خالی خواهند بود). 3* عملکرد، به نوع تلفن مورد استفاده بستگی دارد.</p> <p>پیش فرض: [XX]</p>
<p>[COLOR] (برای KD-X472BT) [PRESET] رنگ چراغ دکمه‌های روی قسمت‌ها (zone) را به صورت جداگانه انتخاب کنید.</p> <p><b>1</b> ناحیه‌ای انتخاب کنید ([ZONE 1]، [ZONE 2]، [ALL ZONE]). (به تصویر صفحه 27 رجوع کنید.)</p> <p><b>2</b> یک رنگ را برای منطقه انتخابی انتخاب کنید.</p> <ul style="list-style-type: none"> <li>[COLOR 01] تا [COLOR 49]</li> <li>[USER]: رنگی که برای [DAY COLOR] یا [NIGHT COLOR] ایجاد کرده اید نشان داده می‌شود.</li> <li>[COLOR FLOW01] تا [COLOR FLOW03]: رنگ در سرعت‌های مختلف تغییر می‌کند.</li> <li>[CRYSTAL] / [FLOWER] / [FOREST] / [GRADATION] / [OCEAN] / [RELAX] / [SUNSET]: الگوی رنگ انتخابی نشان داده می‌شود.* (فقط زمانی قابل انتخاب است که [ALL ZONE] در مرحله 1 انتخاب شده باشد.)</li> </ul>	

- 1  را فشار داده و نگه دارید.
  - 2 جهت انتخاب یک گزینه (به جدول ذیل رجوع کنید)، دکمه ولوم را بچرخانید، سپس دکمه را فشار دهید.
  - 3 مرحله 2 را تکرار کنید تا اینکه آیتم مورد نظر را انتخاب/فعال نمایید، یا دستورالعمل های مذكور در آیتم انتخابی را دنبال کنید.
  - 4 برای خروج  را فشار دهید.
- برای بازگشت به مورد تنظیم قبلی،  را فشار دهید.

پیش فرض: [XX]

	[DISPLAY]
	[DIMMER]
	شدت نور را کم می کند. [OFF]: کاهنده نور غیرفعال است. روشنایی به تنظیمات [DAY] تغییر می کند. [ON]: کاهنده نور فعال است. روشنایی به تنظیمات [NIGHT] تغییر می کند. (به تنظیمات "BRIGHTNESS" در زیر مراجعه نمایید.) [DIMMER TIME]: زمان فعال شدن و خاموش شدن قابلیت کاهنده نور را تنظیم کنید.
	1 جهت انتخاب زمان [ON]، دکمه ولوم را بچرخانید، سپس دکمه را فشار دهید.
	2 جهت انتخاب زمان [OFF]، دکمه ولوم را بچرخانید، سپس دکمه را فشار دهید. (پیش فرض: [ON]؛ [PM6:00]؛ [AM6:00])
	[DIMMER AUTO]: هنگام خاموش و روشن کردن چراغ های جلوی اتومبیل، کاهنده نور به طور خودکار خاموش و روشن می شود.* 1
	[BRIGHTNESS]
	می توانید روشنایی را به طور جداگانه برای روز و شب تنظیم کنید. 1 [DAY]/[NIGHT]: روز یا شب را انتخاب کنید. 2 قسمتی را انتخاب کنید. (به تصویر ستون سمت راست رجوع کنید.) 3 [LEVEL 00] تا [LEVEL 31]: سطح روشنایی را تنظیم کنید.
	[SCROLL ONCE] 2* [TEXT SCROLL]: اطلاعات موجود روی صفحه نمایش را بصورت نواری نمایش می دهد.؛ [SCROLL AUTO]: در فواصل 5 ثانیه ای نمایش نواری را تکرار می کند.؛ [SCROLL OFF]: لغو می شود.

KD-X472BT:

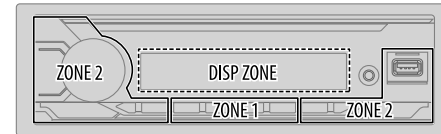

KD-X272BT:

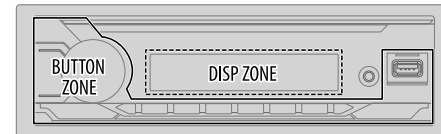

تعیین قسمت برای تنظیمات رنگ

KD-X472BT:

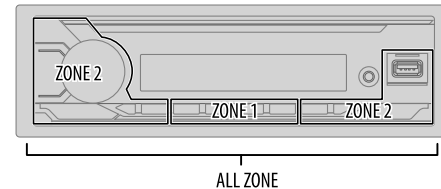



/[80HZ] / [70HZ] / [60HZ] / [50HZ] / [40HZ] / [30HZ] /[220HZ] / [180HZ] / [150HZ] / [120HZ] / [100HZ] / [90HZ] [THROUGH] / [250HZ]	[HPF FRQ]	[MID RANGE]
[-12DB] / [-06DB]	[HPF SLOPE]	
/[6.3KHZ] / [5KHZ] / [4KHZ] / [2.5KHZ] / [1.6KHZ] / [1KHZ] [THROUGH] / [12.5KHZ] / [10KHZ] / [8KHZ]	[LPF FRQ]	
[-12DB] / [-06DB]	[LPF SLOPE]	
(0°) [NORMAL] / <180° [REVERSE]	[PHASE]	
[00DB] تا [-08DB]	[GAIN]	
/[80HZ] / [70HZ] / [60HZ] / [50HZ] / [40HZ] / [30HZ] /[220HZ] / [180HZ] / [150HZ] / [120HZ] / [100HZ] / [90HZ] [THROUGH] / [250HZ]	[LPF FRQ]	3*[WOOFER]
[-12DB] / [-06DB]	[SLOPE]	
(0°) [NORMAL] / <180° [REVERSE]	[PHASE]	
[00DB] تا [-08DB]	[GAIN]	

- 1\* فقط وقتی [SPK/PRE OUT] بر روی [REAR/REAR] یا [REAR/SUB.W] تنظیم شده باشد نمایش داده می شود. (صفحه 23)
- 2\* KD-X272BT: فقط وقتی [SPK/PRE OUT] بر روی [REAR/SUB.W] یا [SUB.W/SUB.W] تنظیم شده باشد نمایش داده می شود. (صفحه 23)
- 3\* فقط وقتی [SUBWOOFER SET] بر روی [ON] تنظیم شده باشد، نمایش داده می شود. (صفحه 22)

/[70HZ] / [60HZ] / [50HZ] / [40HZ] / [30HZ] /[120HZ] / [100HZ] / [90HZ] / [80HZ] /[250HZ] / [220HZ] / [180HZ] / [150HZ] [THROUGH]	[SW LPF FRQ]	3*2*[SUBWOOFER LPF]
[-24DB] / [-18DB] / [-12DB] / [-06DB]	[SW LPF SLOPE]	
(0°) [NORMAL] / <180° [REVERSE]	[SW LPF PHASE]	
[00DB] تا [-08DB]	[SW LPF GAIN]	

موارد تنظیم هم گذری 3 طرفه

[SPEAKER SIZE]
[LARGE] / [MIDDLE] / [SMALL] [TWEETER]
/[4×6] / [18CM] / [17CM] / [16CM] / [13CM] / [12CM] / [10CM] / [8CM] [MID RANGE] [6×9] / [6×8] / [5×7]
[3×] [WOOFER] [NONE] / [38CM OVER] / [30CM] / [25CM] / [20CM] / [16CM] (متصل نشده)
[X ' OVER]
/[6.3KHZ] / [5KHZ] / [4KHZ] / [2.5KHZ] / [1.6KHZ] / [1KHZ] [HPF FRQ] [TWEETER] [12.5KHZ] / [10KHZ] / [8KHZ]
[-12DB] / [-06DB] [SLOPE]
(0°) [NORMAL] / <180° [REVERSE] [PHASE]
[00DB] تا [-08DB] [GAIN]

در زیر موارد تنظیمات موجود برای هم گذری 2 طرفه و هم گذری 3 طرفه ذکر شده است.

### ⚠ احتیاط

نوع هم گذری را براساس نحوه اتصال بلندگوها انتخاب کنید. (صفحه 35, 36)

اگر نوع اشتباهی را انتخاب کنید:

- ممکن است به بلندگوها آسیب برسد.
- ممکن است میزان صدای خروجی بسیار زیاد یا کم باشد.

### SPEAKER SIZE

- با توجه به اندازه بلندگوی متصل جهت دستیابی به عملکرد مطلوب انتخاب می شود.
- تنظیمات فرکانس و شیب به طور خودکار برای هم گذری بلندگوی انتخاب شده تنظیم می شوند.
- اگر [NONE] برای بلندگوی زیر در [SPEAKER SIZE] انتخاب شود، تنظیم [X' OVER] برای بلندگوی انتخاب شده در دسترس نخواهد بود.

هم گذری 2 طرفه: [TWEETER] از [FRONT] / [REAR] / [SUBWOOFER]  
هم گذری 3 طرفه: [WOOFER]

### X' OVER (هم گذری)

- [FRQ] / [F-HPF FRQ] / [R-HPF FRQ] / [SW LPF FRQ] / [HPF FRQ] / [LPF FRQ]: فرکانس هم گذری را برای بلندگوهای انتخاب شده تنظیم می کند (فیلتر بالاگذر یا فیلتر پایین گذر). اگر [THROUGH] انتخاب شود، همه سینکالها به بلندگوها ارسال می شوند.
- [SLOPE] / [F-HPF SLOPE] / [R-HPF SLOPE] / [SW LPF SLOPE] / [HPF SLOPE] / [LPF SLOPE]: شیب هم گذری را تنظیم می کند. فقط زمانی قابل انتخاب است که تنظیمی بجز [THROUGH] برای فرکانس هم گذری انتخاب شده باشد.
- [SW LPF PHASE] / [PHASE]: فاز خروجی بلندگو را انتخاب می کند تا با خروجی بلندگوی دیگر همگام باشد.
- [GAIN LEFT] / [GAIN RIGHT] / [F-HPF GAIN] / [R-HPF GAIN] / [SW LPF GAIN] / [GAIN]: میزان صدای خروجی از بلندگوی انتخاب شده را تنظیم می کند.

### موارد تنظیم هم گذری 2 طرفه

[SPEAKER SIZE]	
[FRONT]	[SIZE] [FRONT] / [16CM] / [13CM] / [12CM] / [10CM] / [8CM] / [6x8] / [5x7] / [4x6] / [18CM] / [17CM] / [7x10] / [6x9]
[TWEETER]	[TWEETER] [NONE] / [LARGE] / [MIDDLE] / [SMALL] (متصل نشده)
1*[REAR]	[FRONT] / [18CM] / [17CM] / [16CM] / [13CM] / [12CM] / [10CM] / [8CM] / [4x6] / [5x7] / [6x8] / [6x9] / [7x10] [NONE] (متصل نشده)
3*2*[SUBWOOFER]	[FRONT] / [16CM] / [20CM] / [25CM] / [30CM] / [38CM OVER] [NONE] (متصل نشده)
[X' OVER]	
[TWEETER]	[FRQ] [TWEETER] / [5KHZ] / [4KHZ] / [2.5KHZ] / [1.6KHZ] / [1KHZ] / [12.5KHZ] / [10KHZ] / [8KHZ] / [6.3KHZ]
[GAIN LEFT]	[GAIN LEFT] [-08DB] تا [00DB]
[GAIN RIGHT]	[GAIN RIGHT] [-08DB] تا [00DB]
[FRONT HPF]	[FRONT HPF] [F-HPF FRQ] / [70HZ] / [60HZ] / [50HZ] / [40HZ] / [30HZ] / [150HZ] / [120HZ] / [100HZ] / [90HZ] / [80HZ] / [THROUGH] / [250HZ] / [220HZ] / [180HZ]
[F-HPF SLOPE]	[F-HPF SLOPE] [-24DB] / [-18DB] / [-12DB] / [-06DB]
[F-HPF GAIN]	[F-HPF GAIN] [-08DB] تا [00DB]
1*[REAR HPF]	[FRONT HPF] / [18CM] / [17CM] / [16CM] / [13CM] / [12CM] / [10CM] / [8CM] / [4x6] / [5x7] / [6x8] / [6x9] / [7x10] [NONE] (متصل نشده)
[R-HPF SLOPE]	[R-HPF SLOPE] [-24DB] / [-18DB] / [-12DB] / [-06DB]
[R-HPF GAIN]	[R-HPF GAIN] [-08DB] تا [00DB]

## تنظیمات خروجی بلندگو [SPK/PRE OUT]

(تنها زمانی که [X' OVERTYPE] روی [2-WAY] تنظیم شده باشد) (صفحه 22)

با توجه به نوع اتصال بلندگوها، تنظیمات خروجی را برای بلندگوها [SPK/PRE OUT]، انتخاب کنید.

## اتصال از طریق پایانه های خروجی

برای اتصالانی که از طریق آمپلی فایر خارجی می باشد (صفحه 36)

:KD-X472BT

## اتصال از طریق سیم های بلندگو

همچنین می توانید بدون استفاده از آمپلی فایر خارجی بلندگوها را وصل کنید، و با این تنظیمات همچنان از خروجی ساب ووفر بهره مند شوید. (صفحه 35)

سیگنال صوتی از طریق سیم بلندگوی عقب		فعال سازی [SPK/PRE OUT]
R (راست)	L (چپ)	
خروجی بلندگوهای عقب	خروجی بلندگوهای عقب	[REAR/REAR]
خروجی بلندگوهای عقب	خروجی بلندگوهای عقب	*[REAR/SUB.W]
(قطع صدا)	خروجی ساب ووفر	[SUB.W/SUB.W]

اگر [SUB.W/SUB.W] انتخاب شده باشد:

- [120HZ] در [SUBWOOFER LPF] انتخاب می شود و [THROUGH] امکان پذیر نیست. (صفحه 25)

- [POSITION R02] در [FADER] انتخاب می شود و بازه قابل انتخاب بین [POSITION R15] تا

[POSITION 00] می باشد. (صفحه 22)

\* بجز برای KD-X472BT.

:KD-X272BT

سیگنال صوتی از طریق پایانه لاین خروجی (lineout)		فعال سازی [SPK/PRE OUT]
REAR / SW		
خروجی بلندگوهای عقب	خروجی بلندگوهای جلو	[REAR/REAR]
خروجی ساب ووفر	خروجی بلندگوهای جلو	[REAR/SUB.W] (پیش فرض)
خروجی ساب ووفر	L (چپ): خروجی ساب ووفر R (راست): (قطع صدا)	[SUB.W/SUB.W]

[SUBWOOFER SET] 3*	[ON]: خروجی ساب ووفر را روشن می کند. ؛ [OFF]: لغو می شود.
[FADER]	(وقتی هم گذری 3 طرفه انتخاب شده باشد، کاربرد ندارد.) [POSITION R15] تا [POSITION F15] [POSITION 00]: میزان توازن خروجی بلندگوی جلو و عقب را تنظیم می کند.
[BALANCE] 4*	[POSITION L15] تا [POSITION R15] [POSITION 00]: میزان توازن خروجی بلندگوی چپ و راست را تنظیم می کند.
[VOLUME ADJUST]	[LEVEL -15] تا [LEVEL +06] [LEVEL 00]: سطح اولیه صدای هر منبع را از طریق مقایسه کردن آن با سطح صدای FM از پیش تنظیم می کند. (قبل از تنظیم، منبع که می خواهید تنظیم کنید را انتخاب نمایید.)
[AMP GAIN]	[LOW POWER]: حداکثر میزان ولوم صدا را به 25 محدود می کند. (اگر حداکثر توان هر یک از بلندگوها کمتر از 50 وات است، برای جلوگیری از آسیب دیدن بلندگوها این گزینه را انتخاب کنید.) ؛ [HIGH POWER]: حداکثر میزان ولوم صدا 35 است.
[SPK/PRE OUT]	(وقتی هم گذری 3 طرفه انتخاب شده باشد، کاربرد ندارد.) بسته به نوع اتصال بلندگوها، تنظیمات مناسب را انجام دهید تا خروجی مطلوبی دریافت کنید. (به بخش "تنظیمات خروجی بلندگو" در صفحه 23 مراجعه نمایید.)
[SPEAKER SIZE]	بسته به نوع هم گذری که انتخاب کرده اید (به [X ' OVER TYPE] در زیر مراجعه کنید)، موارد تنظیم هم گذری 2 طرفه یا هم گذری 3 طرفه نشان داده خواهد شد. (به بخش "تنظیمات هم گذری" در صفحه 24 مراجعه نمایید.) به طور پیش فرض، نوع هم گذری 2 طرفه انتخاب شده است.
[X ' OVER]	
[DTA SETTINGS]	برای اطلاع از تنظیمات، به قسمت "تنظیمات همترازی دیجیتال زمان" در صفحه 26 رجوع کنید.
[CAR SETTINGS]	
[X ' OVER TYPE]	احتیاط: قبل از تغییر [X ' OVER TYPE] برای جلوگیری از افزایش یا کاهش ناگهانی سطح خروجی، میزان صدا را تنظیم کنید.
[2-WAY]	(فقط هنگامی نمایش داده می شود که [3-WAY] انتخاب شده باشد) [YES]: نوع هم گذری دو طرفه را انتخاب می کند. ؛ [NO]: لغو می شود.
[3-WAY]	(فقط هنگامی نمایش داده می شود که [2-WAY] انتخاب شده باشد) [YES]: نوع هم گذری سه طرفه را انتخاب می کند. ؛ [NO]: لغو می شود.

[SOUND EFFECT]	
[SPACE ENHANCE]	(در مورد منبع SW2 / SW1 / AM / FM کاربرد ندارد.) [LARGE] / [MEDIUM] / [SMALL]: به طور مجازی فضای صدا را افزایش می دهد. ؛ [OFF]: لغو می شود.
[SND RESPONSE]	[LEVEL 1] / [LEVEL 2] / [LEVEL 3]: به طور مجازی صدا را واقعی تر می کند. ؛ [OFF]: لغو می شود.
[SOUND LIFT]	[HIGH] / [MIDDLE] / [LOW]: به طور مجازی موقعیت صدای شنیده شده از بلندگو را تنظیم می کند. ؛ [OFF]: لغو می شود.
[VOL LINK EQ]	[ON]: فرکانس را به منظور کاهش سر و صدای شنیده شده از خارج خودرو یا سر و صدای لاستیکها تقویت می کند. ؛ [OFF]: لغو می شود.
[K2 TECHNOLOGY]	(در مورد منبع SW2 / SW1 / AM / FM کاربرد ندارد.) [ON]: بهبود کیفیت صدای موسیقی فشرده. ؛ [OFF]: لغو می شود.

- 1\* فقط وقتی [SUBWOOFER SET] بر روی [ON] تنظیم شده باشد، نمایش داده می شود.
- 2\* هم گذری 2 طرفه: فقط وقتی [SPK/PRE OUT] بر روی [SUB.W/SUB.W] تنظیم شده باشد، نمایش داده می شود. (صفحه 23)
- 3\* هم گذری 2 طرفه: فقط وقتی [SPK/PRE OUT] بر روی [REAR/SUB.W] یا [SUB.W/SUB.W] تنظیم شده باشد نمایش داده می شود. (صفحه 23)
- 4\* تنظیم نمی تواند بر روی ساب ووفر اثر بگذارد.

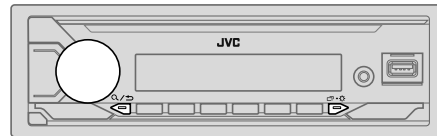

[PRO EQ]

- تنظیمات صدای خود را برای هریک از منبع‌ها تنظیم می‌کند.
- تنظیمات به نام [USER] در [PRESET EQ] ذخیره می‌شود.
  - ممکن است تنظیمات انجام شده بر تنظیمات فعلی [EASY EQ] تأثیر بگذارد.

[62.5HZ]

[LEVEL -09] تا [LEVEL +09] <math>\langle [LEVEL +05] </math>: سطح را تنظیم کنید تا برای هر منبع ذخیره شود. (قبل از انجام تنظیمات، منبع مورد نظر برای تنظیم را انتخاب کنید.)

[ON]: صدای بم گسترش یافته را فعال می‌کند. ؛ [OFF]: لغو می‌شود.

/[100HZ] / [160HZ] / [250HZ] / [400HZ] / [630HZ] / [1KHZ] / [1.6KHZ] / [2.5KHZ] / [4KHZ] / [6.3KHZ] / [10KHZ] / [16KHZ]

[LEVEL -09] تا [LEVEL +09]: سطح را تنظیم کنید تا برای هر منبع ذخیره شود. (قبل از انجام تنظیمات، منبع مورد نظر برای تنظیم را انتخاب کنید.)

(پیش فرض: [LEVEL +01] / [LEVEL 00] / [LEVEL -01] / [LEVEL -02] / [LEVEL -03] / [LEVEL -04] / [LEVEL -04] / [LEVEL -02] / [LEVEL -03] / [LEVEL -06] / [LEVEL +03] / [LEVEL +07])

[Q FACTOR] [1.35] / [1.50] / [2.00]: فاکتور کیفیت را تنظیم می‌کند.

[AUDIO CONTROL]

[BASS BOOST] [LEVEL +01] تا [LEVEL +05]: سطح تقویت صدای باس مورد دلخواه شما را انتخاب می‌کند. ؛ [OFF]: لغو می‌شود.

[LOUDNESS] [LEVEL 01] / [LEVEL 02]: با تقویت فرکانس‌های ضعیف یا قوی، صدایی با کیفیت عالی در سطح ملایم تولید می‌کند. ؛ [OFF]: لغو می‌شود.

1\* [SUB.W LEVEL] 2\* [SPK-OUT]: وقتی هم‌گذری 3 طرفه انتخاب شده باشد، کاربرد ندارد.

[SUB.W 00] تا [SUB.W +06] <math>\langle [SUB.W +03] </math>: میزان خروجی ساب ووفری که از طریق سیم بلندگو متصل شده است را تنظیم می‌کند. (صفحه 35)

3\* [PRE-OUT] [SUB.W -50] تا [SUB.W +10] <math>\langle [SUB.W 00] </math>: میزان

خروجی ساب ووفری که از طریق یک آمپلی فایر به پایانه‌های خروجی (SW یا REAR/SW) متصل شده است را تنظیم می‌کند. (صفحه 36)

1 را فشار داده و نگه دارید.

2 جهت انتخاب یک گزینه (به جدول ذیل رجوع کنید)، دکمه ولوم را بچرخانید، سپس دکمه را فشار دهید.

3 مرحله 2 را تکرار کنید تا اینکه آئیم مورد نظر را انتخاب/فعال نمایید، یا دستورالعمل‌های مذکور در آئیم انتخابی را دنبال کنید.

4 برای خروج را فشار دهید.

برای بازگشت به مورد تنظیم قبلی، را فشار دهید.

پیش فرض: [XX]

[EQ SETTING]

[PRESET EQ] یک اکولایزر پیش تنظیم متناسب با ژانر موسیقی را انتخاب می‌کند.

- برای استفاده از تنظیماتی که در [EASY EQ] یا [PRO EQ] انجام داده‌اید، [USER] را انتخاب کنید.

/[HIP HOP] / [HARD ROCK] / [DRVN 1] / [DRVN 2] / [DRVN 3] / [FLAT] / [CLASSICAL] / [USER] / [R&B] / [POP] / [JAZZ]

اکولایزر حالت رانندگی ([DRVN 1] / [DRVN 2] / [DRVN 3]) فرکانس‌های خاصی را به منظور کاهش سر و صدای محیط بیرون یا سر و صدای لاستیک‌ها تقویت می‌کند.

[EASY EQ]

تنظیمات صدای خود را تنظیم کنید.

- تنظیمات به نام [USER] در [PRESET EQ] ذخیره می‌شود.
- ممکن است تنظیمات انجام شده بر تنظیمات فعلی [PRO EQ] تأثیر بگذارد.

[SUB.W SP] 1\*2\* [00] تا [06] (پیش فرض: [+03])

[SUB.W] 1\*3\* [-50] تا [+10] [00]

[BASS] [LVL+01] تا [LVL-09]

[MID] [LVL-06] تا [LVL+09]

[TRE] [LVL+03] تا [LVL-09]



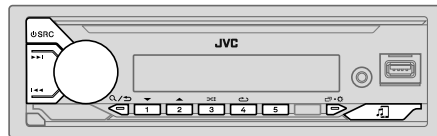



وقتی در منبع BT AUDIO باشید، می‌توانید به پنج دستگاه Bluetooth متصل شده و بین آنها جابجا شوید.

### گوش دادن به پخش کننده صوتی از طریق Bluetooth

- 1 SRC را چندبار فشار دهید تا BT AUDIO را انتخاب کنید (یا دکمه SOURCE را از روی کنترل فشار دهید).
  - با فشار دادن ، مستقیماً وارد BT AUDIO می‌شوید.
- 2 از طریق Bluetooth با پخش کننده صوتی کار کنید و چیزی پخش کنید.

به	روی صفحه جلویی	روی کنترل از راه دور
پخش/توقف موقت	دکمه ولوم را فشار دهید.	 را فشار دهید.
انتخاب گروه یا فولدر	1▼ / 2▲ را فشار دهید.	▲ / ▼ را فشار دهید.
پرش به عقب/جلو	◀◀ / ▶▶ را فشار دهید.	◀ / ▶ را فشار دهید.
به عقب/جلو بردن سریع	◀◀◀ / ▶▶▶ را فشار داده و نگه دارید.	◀ / ▶ را فشار داده و نگه دارید.

به	روی صفحه جلویی	روی کنترل از راه دور
تکرار پخش	4  را بطور مکرر فشار دهید. [TRACK REPEAT]، [ALL REPEAT]، [GROUP REPEAT]*1، [REPEAT OFF]	(در دسترس نیست)
پخش تصادفی	3  را بطور مکرر فشار دهید. [GROUP RANDOM]*1، [RANDOM OFF]، [ALL RANDOM]	(در دسترس نیست)
انتخاب یک فایل از پوشه/لیست	به قسمت "انتخاب یک فایل برای پخش" در صفحه 10 رجوع نمایید.	(در دسترس نیست)
جابجایی بین دستگاه‌های صوتی متصل به Bluetooth	5 را فشار دهید.*2	(در دسترس نیست)

- \*1 بعضی از دستگاه‌ها ممکن است از این ویژگی پشتیبانی نکنند، و این موضوع بستگی به دستگاه متصل دارد.
- \*2 با فشار دادن دکمه "Play (پخش)" از روی خود دستگاه متصل هم خروجی صدا به آن دستگاه تغییر می‌یابد.
- عملکردها و محتویات صفحه نمایش بسته به موجود بودن آن در دستگاه متصل شده فرق می‌کند.

### گوش دادن به iPhone/iPod با Bluetooth (ایر) (KD-X472BT)

شما می‌توانید با این دستگاه، از طریق Bluetooth به آهنگ‌های روی iPhone/iPod گوش دهید. برای انتخاب iPod BT، SRC را چندبار فشار دهید.

- کار با iPhone/iPod مثل زمانی است که آن را از طریق پایانه ورودی USB وصل کرده باشید. (صفحه 9)
- اگر حین گوش دادن به منبع iPod BT، یک دستگاه iPhone/iPod را به پایانه ورودی USB بزنید، منبع به صورت خودکار به iPod USB تغییر می‌یابد.
- اگر دستگاه همچنان از طریق Bluetooth وصل است، SRC را فشار دهید تا منبع iPod BT انتخاب شود.

## حالت بررسی سازگاری Bluetooth

می‌توانید قابلیت اتصال پرو فایل پشتیبانی شده با دستگاه Bluetooth و این دستگاه را بررسی کنید.  
 • اطمینان حاصل کنید که هیچ دستگاه Bluetooth جفت سازی نشده نباشد.

1  را فشار داده و نگه دارید.

"BLUETOOTH" ↔ "CHECK MODE" ظاهر می‌شود.

"SEARCH NOW USING PHONE" ← "PIN IS 0000" روی نمایشگر حرکت می‌کند.

2 نام گیرنده خود ("KD-X272BT" / "KD-X472BT") را ظرف 3 دقیقه در دستگاه Bluetooth جستجو و انتخاب کنید.

3 بسته به آنچه روی نمایشگر نشان داده می‌شود، (A)، (B) یا (C) را اجرا کنید.

(A) "PAIRING" ← "XXXXXX" (رمز 6 رقمی): اطمینان حاصل کنید که رمز در دستگاه Bluetooth نمایان شود، سپس دستگاه Bluetooth را فعال کنید تا رمز را تأیید نمایید.

(B) "PAIRING" ← "PIN IS 0000": "0000" را در دستگاه Bluetooth وارد کنید.

(C) "PAIRING": به منظور تأیید جفت سازی، دستگاه Bluetooth را فعال کنید.

پس از اینکه جفت سازی با موفقیت انجام شد، "PAIRING OK" ← "نام دستگاه" ظاهر می‌گردد و بررسی سازگاری Bluetooth شروع می‌شود.

اگر "CONNECT NOW USING PHONE" نشان داده شد، دستگاه Bluetooth را فعال کنید تا به دفترچه تلفن برای ادامه کار اجازه دسترسی بدهید.

در این هنگام عبارت "TESTING" روی صفحه چشمک خواهد زد.

نتیجه اتصال روی صفحه نمایش چشمک می‌زند.

"PAIRING OK" و یا "HANDS-FREE OK" \*1 و یا "AUD.STREAM OK" \*2 و یا "PBAP OK" \*3 : سازگار

1\* سازگار با پرو فایل هندزفری (HFP)

2\* سازگار با پرو فایل توزیع صوتی پیشرفته (A2DP)

3\* سازگار با پرو فایل دسترسی به دفترچه تلفن (PBAP)

پس از 30 ثانیه، "PAIRING DELETED" نشان داده می‌شود؛ یعنی اینکه جفت سازی حذف شده است و دستگاه از حالت بررسی خارج می‌شود.

• برای لغو، SRC را فشار داده و نگه دارید تا دستگاه خاموش شود، سپس دوباره آن را روشن کنید.

## ذخیره مخاطب در حافظه

می توانید حداکثر 6 مخاطب را روی دکمه های عددی (1 تا 6) ذخیره کنید.



- 1 برای ورود به حالت Bluetooth،  را فشار دهید.
- 2 برای انتخاب [RECENT CALL]، [PHONEBOOK] یا [DIAL NUMBER]، دکمه ولوم را بچرخانید، سپس دکمه را فشار دهید.
- 3 جهت انتخاب یک مخاطب یا وارد کردن شماره تلفن، دکمه ولوم را بچرخانید. پس از انتخاب مخاطب، دکمه ولوم را فشار دهید تا شماره تلفن نشان داده شود.
- 4 یکی از دکمه های شماره دار (1 تا 6) را فشار دهید و نگه دارید. پس از ذخیره شدن مخاطب، عبارت "(شماره از پیش تنظیم شده) MEMORY P" روی صفحه نشان داده می شود.

جهت حذف یک مخاطب از حافظه از پیش تعیین شده، گزینه [DIAL NUMBER] در مرحله 2 را انتخاب کنید، در مرحله 3 در یک شماره خالی ذخیره کنید و به مرحله 4 بروید.

## برقراری تماس تلفنی با شماره های ثبت شده

- 1 برای ورود به حالت Bluetooth،  را فشار دهید.
- 2 یکی از دکمه های شماره دار (1 تا 6) را فشار دهید.
- 3 برای برقراری تماس تلفنی دکمه ولوم را فشار دهید. اگر هیچ مخاطبی ذخیره نشده باشد، "NO PRESET" روی صفحه ظاهر می شود.

## تنظیمات حالت Bluetooth

- 1  را فشار داده و نگه دارید.
- 2 جهت انتخاب یک گزینه (به جدول ذیل رجوع کنید)، دکمه ولوم را بچرخانید، سپس دکمه را فشار دهید.
- 3 مرحله 2 را تکرار کنید تا اینکه آیتم مورد نظر را انتخاب/فعال نمایید، یا دستورالعمل های مذکور در آیتم انتخابی را دنبال کنید.
- 4 برای خروج  را فشار دهید.

برای بازگشت به مورد تنظیم قبلی،  را فشار دهید.

## پیش فرض: [XX]

[BT MODE]	
[PHONE SELECT]	تلفن یا دستگاه صوتی را برای متصل شدن یا قطع اتصال انتخاب می کند. هنگام متصل شدن دستگاه، "X" در جلوی نام آن ظاهر می شود.
[AUDIO SELECT]	• شمای می توانید حداکثر دو تلفن Bluetooth دار و یک دستگاه صوتی Bluetooth دار در هر زمان متصل کنید.
[DEVICE DELETE]	1 منظور انتخاب یک دستگاه برای حذف، دکمه ولوم را بچرخانید، سپس دکمه را فشار دهید. 2 جهت انتخاب [YES] یا [NO]، دکمه ولوم را بچرخانید، سپس دکمه را فشار دهید.
[PIN CODE EDIT] (0000)	کد PIN را تغییر می دهد (تا 6 رقم). 1 جهت انتخاب یک شماره، دکمه ولوم را بچرخانید. 2 جهت تغییر جای هر یک از مدخل ها  /  را فشار دهید. 3 آنقدر مراحل 1 و 2 را تکرار کنید تا کد PIN وارد شود.
[RECONNECT]	[ON]: اگر دستگاه Bluetooth که آخرین بار به آن متصل شده اید در محدوده اتصال باشد، دستگاه به صورت خودکار دوباره به آن متصل می شود. ؛ [OFF]: لغو می شود.
[AUTO PAIRING]	(برای KD-X472BT) [ON]: وقتی وسیله ای که از Bluetooth پشتیبانی می کند (دستگاه iPhone / iPod touch) از طریق پایانه ورودی USB متصل شود، دستگاه به طور خودکار با آن جفت سازی می شود. بسته به نوع سیستم عامل دستگاه متصل شده، این عملکرد ممکن است کار نکند. ؛ [OFF]: لغو می شود.
[INITIALIZE]	[YES]: تمام تنظیمات Bluetooth (از جمله جفت کردن، دفترچه تلفن ذخیره شده، و غیره) را انجام می دهد. ؛ [NO]: لغو می شود.
[INFORMATION]	[MY BT NAME]: نام گیرنده شما را نمایش می دهد ("KD-X472BT" / "KD-X272BT"). ؛ [MY ADDRESS]: نشانی این دستگاه را نشان می دهد.

<p>(فقط زمانی قابل اعمال است که تلفن از PBAP پشتیبانی کند.)</p> <p><b>1</b> جهت انتخاب نام یا شماره تلفن، دکمه ولوم را فشار دهید.</p> <ul style="list-style-type: none"> <li>• &lt;" تماس های دریافتی، "&gt;" تماس های ارسالی، و "M" تماس های بدون پاسخ را نشان می دهد.</li> <li>• اگر هیچ تماس تلفنی یا شماره تلفن در تاریخچه تماس ثبت نشده باشد، "NO HISTORY" ظاهر می شود.</li> </ul> <p><b>2</b> برای برقراری تماس تلفنی دکمه ولوم را فشار دهید.</p>	[RECENT CALL]	<p>پیش فرض: [XX]</p> <p>[SETTINGS]</p> <p>[AUTO ANSWER] [01 SEC] تا [30 SEC]: دستگاه در زمان تعیین شده (به ثانیه) به صورت خودکار به تماس های ورودی پاسخ می دهد. ؛ [OFF]: لغو می شود.</p>
<p>(فقط زمانی قابل اعمال است که تلفن از PBAP پشتیبانی کند.)</p> <p><b>1</b> برای انتخاب حرف مورد نظر، <b>1</b> / <b>2</b>▲ را فشار دهید (A تا Z، 0 تا 9 و OTHERS). • اگر اولین کاراکتر A تا Z یا 0 تا 9 نباشد، "OTHERS" روی صفحه ظاهر می شود.</p> <p><b>2</b> جهت انتخاب یک نام، دکمه ولوم را بچرخانید، سپس دکمه را فشار دهید.</p> <p><b>3</b> برای انتخاب یک شماره تلفن، دکمه ولوم را بچرخانید، سپس جهت شماره گیری دکمه را فشار دهید.</p> <ul style="list-style-type: none"> <li>• برای استفاده از دفترچه تلفن در این دستگاه، اطمینان حاصل کنید که اجازه دسترسی یا انتقال داده ها از تلفن هوشمند را داده باشید. بسته به دستگاه متصل، روند کار ممکن است متفاوت باشد.</li> <li>• این دستگاه فقط می تواند حروف بدون علامت را نشان دهد. (حروف علامت دار نظیر "ل" به صورت "ل" نشان داده می شوند.)</li> </ul>	[PHONEBOOK]	<p>[RING COLOR] (برای KD-X472BT) [COLOR 01] تا [COLOR 08]: رنگ چراغ دکمه ها را به عنوان اعلانی برای زمان دریافت تماس و حین تماس انتخاب می کند. ؛ [OFF]: لغو می شود.</p> <p>[RING ILLUMI] (برای KD-X272BT) [BLINK 01] تا [BLINK 05]: الگوی چشمک زدن را به عنوان اعلان برای دکمه ها در هنگامی که تماس دریافتی وجود دارد، انتخاب می کند. ؛ [OFF]: لغو می شود.</p>
<p><b>1</b> جهت انتخاب یک شماره (0 تا 9) یا کاراکتر (+، #، *) دکمه ولوم را بچرخانید.</p> <p><b>2</b> جهت تغییر جای هر یک از مدخل ها <b>▶▶▶</b> / <b>◀◀◀</b> را فشار دهید.</p> <p>آئندر مراحل 1 و 2 را تکرار کنید تا شماره تلفن وارد شود.</p> <p><b>3</b> برای برقراری تماس تلفنی دکمه ولوم را فشار دهید.</p> <p>[VOICE] برای برقراری تماس نام مخاطب مورد نظر یا برای کنترل عملکردهای تلفن، فرمان صوتی را به زبان بیاورید. (همچنین رجوع شود به قسمت زیر تحت عنوان "برقراری تماس با استفاده عملکرد تشخیص صدا".)</p>	[DIAL NUMBER]	<p><b>برقراری تماس تلفنی</b></p> <p>می توانید تماسی را از فهرست تماس ها یا دفترچه تلفن برقرار کنید یا شماره ای بگیرید. تماس با دستور صوتی نیز امکان پذیر است به شرطی که تلفن همراه شما این ویژگی را داشته باشد.</p> <p><b>1</b> برای ورود به حالت Bluetooth، <b>📶</b> - <b>🔊</b> را فشار دهید. ("نام دستگاه اول") ظاهر می شود.</p> <ul style="list-style-type: none"> <li>• اگر دو تلفن با Bluetooth متصل شده اند، <b>📶</b> - <b>🔊</b> را فشار دهید تا به تلفن دیگری ("نام دستگاه دوم") ظاهر می شود.</li> </ul> <p><b>2</b> جهت انتخاب یک گزینه (به جدول ذیل رجوع کنید)، دکمه ولوم را بچرخانید، سپس دکمه را فشار دهید.</p> <p><b>3</b> مرحله 2 را تکرار کنید تا اینکه آیتم مورد نظر را انتخاب/فعال نمایید، یا دستورالعمل های مذکور در آیتم انتخابی را دنبال کنید.</p> <p>برای بازگشت به مورد تنظیم قبلی، <b>🔊</b> / <b>📶</b> را فشار دهید.</p>

### برقراری تماس با استفاده عملکرد تشخیص صدا

- 1 برای فعال کردن قابلیت تشخیص صدای تلفن متصل، دکمه **🔊** - **📶** را فشار دهید و نگه دارید.
  - 2 برای برقراری تماس نام مخاطب مورد نظر یا برای کنترل عملکردهای تلفن، فرمان صوتی را به زبان بیاورید.
- ویژگی های قابلیت تشخیص صدای پشتیبانی شده در هر یک از تلفن ها متفاوت است. برای کسب اطلاعات بیشتر به راهنمای استفاده تلفن متصل شده مراجعه کنید.

عملیات زیر ممکن است بسته به تلفن متصل شده متفاوت بوده یا امکان‌پذیر نباشد.

به	روی صفحه جلویی	روی کنترل از راه دور
اولین تماس دریافتی...		
پاسخ به تماس تلفنی	دکمه  یا ولوم را فشار دهید.	را فشار دهید  /  /  / .
رد تماس تلفنی	دکمه  یا ولوم را فشار دهید و نگه دارید.	را فشار داده و نگه دارید  /  /  / .
پایان دادن به تماس تلفنی	دکمه  یا ولوم را فشار دهید و نگه دارید.	را فشار داده و نگه دارید  /  /  / .
در هنگام صحبت کردن با اولین تماس دریافتی...		
پاسخ دادن به تماس دریافتی دیگر و در انتظار گذاشتن تماس فعلی	دکمه  یا ولوم را فشار دهید.	(در دسترس نیست)
رد تماس دریافتی دیگر	دکمه  یا ولوم را فشار دهید و نگه دارید.	(در دسترس نیست)
در هنگام داشتن دو تماس فعال...		
پایان دادن به تماس فعلی و فعال کردن تماس در انتظار	دکمه  یا ولوم را فشار دهید و نگه دارید.	را فشار داده و نگه دارید  /  /  / .
جابجایی بین تماس فعلی و تماس در انتظار	را فشار دهید.	(در دسترس نیست)
تنظیم میزان صدای تلفن* 1 [00] تا [35] (پیش فرض: [15])	در طی تماس تلفنی دکمه ولوم را بچرخانید.	در حین تماس تلفنی دکمه VOL + 2* یا VOL - را فشار دهید.
تغییر از حالت هندزفری به تماس خصوصی و بالعکس* 3	در حین تماس تلفنی دکمه  را فشار دهید.	(در دسترس نیست)

- 1\* این تنظیمات بر میزان صدای سایر منابع تأثیر نخواهد داشت.  
 2\* برای افزایش مداوم صدا تا درجه 15، VOL + را فشار دهید و نگه دارید.  
 3\* کارهایی که انجام می‌شود به دستگاه Bluetooth متصل به این دستگاه بستگی دارد.

#### ارتقای کیفیت صدا

هنگام صحبت کردن با تلفن...

- 1 جهت انتخاب یک گزینه (به جدول ذیل رجوع کنید)، دکمه ولوم را بچرخانید، سپس دکمه را فشار دهید.
- 2 مرحله 2 را تکرار کنید تا زمانی که مورد دلخواه انتخاب شده یا فعال شده باشد.
- 3 برای خروج را فشار دهید.
- 4 برای بازگشت به مورد تنظیم قبلی، را فشار دهید.

پیش فرض: [XX]

[MIC GAIN]	[LEVEL -10] تا [LEVEL +10] (LEVEL -04): با بالا رفتن شماره ها، حساسیت میکروفون افزایش پیدا می‌کند.
[NR LEVEL]	[LEVEL -05] تا [LEVEL +05] (LEVEL 00): سطح کاهش نویز را تنظیم کنید تا جاییکه کمترین میزان نویز در طی مکالمه تلفنی شنیده شود.
[ECHO CANCEL]	[LEVEL -05] تا [LEVEL +05] (LEVEL 00): تاخیر زمانی لغو اکو را تنظیم کنید تا جاییکه کمترین میزان اکو در طی مکالمه تلفنی شنیده شود.

#### انجام این تنظیمات برای تماس های دریافتی

- 1 برای ورود به حالت Bluetooth، را فشار دهید.
  - 2 جهت انتخاب یک گزینه (صفحه 17)، دکمه ولوم را بچرخانید، سپس دکمه را فشار دهید.
  - 3 مرحله 2 را تکرار کنید تا زمانی که مورد دلخواه انتخاب شده یا فعال شده باشد.
- برای بازگشت به مورد تنظیم قبلی، را فشار دهید.

## Bluetooth — تلفن همراه

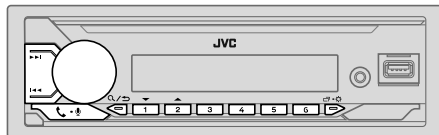

## دریافت تماس تلفنی

وقتی تماس ورودی داشته باشید:

• KD-X472BT:

دکمه‌ها پنا به رنگ چشمک‌زدن که در [RING COLOR] انتخاب کرده‌اید، چشمک خواهند زد. (صفحه 17)

• KD-X272BT:

دکمه‌ها پنا به الگوی چشمک‌زدن که در [RING ILLUMI] انتخاب کرده‌اید، چشمک خواهند زد. (صفحه 17)

• اگر زمانی برای [AUTO ANSWER] تعیین شده باشد، دستگاه به طور خودکار به تماس پاسخ می‌دهد. (صفحه 17)

حین تماس تلفنی:

• KD-X472BT:

دکمه‌ها چشمک‌زدن و روشن شدن بنا به رنگی که در [RING COLOR] انتخاب کرده‌اید را متوقف خواهند کرد. (صفحه 17)

• KD-X272BT:

چشمک‌زدن دکمه‌ها متوقف می‌شود.

• اگر دستگاه را خاموش کرده یا صفحه جلویی را جدا کنید، اتصال Bluetooth قطع خواهد شد.

- این دستگاه از Secure Simple Pairing (SSP) پشتیبانی می‌کند.
- در کل می‌توان حداکثر پنج دستگاه را ثبت (جفت) کرد.
- وقتی دستگاه‌ها جفت شدند، حتی اگر ضبط را ریست کنید نام دستگاه Bluetooth در ضبط شما ثبت خواهد شد. برای حذف کردن دستگاه جفت‌سازی شده، رجوع شود به [DEVICE DELETE] در صفحه 18.
- حداکثر دو تلفن Bluetooth دار و یک دستگاه صوتی Bluetooth دار را می‌توان در هر زمانی به ضبط متصل کرد. برای اتصال یا قطع اتصال دستگاه ثبت شده، به قسمت [PHONE SELECT] یا [AUDIO SELECT] در [BT MODE] مراجعه کنید. (صفحه 81)
- یا این حال، وقتی در منبع BT AUDIO با باشید، می‌توانید به پنج دستگاه Bluetooth متصل شده و بین آنها جابجا شوید. (صفحه 20)
- ممکن است بعضی از دستگاه‌های Bluetooth بعد از جفت کردن به طور خودکار به دستگاه متصل نشوند. دستگاه را به صورت دستی به ضبط وصل کنید.
- وقتی باتری دستگاه متصل به Bluetooth رو به اتمام برود، "نام دستگاه" ← "LOW BATTERY" ظاهر می‌شود.
- جهت کسب اطلاعات بیشتر، به راهنمای استفاده از دستگاه Bluetooth رجوع کنید.

## تعمیر خودکار (KD-X472BT ی‌اری)

وقتی دستگاه /iPhone /iPod touch را به پایانه ورودی USB متصل کنید، درخواست جفت‌سازی (از طریق Bluetooth) به طور خودکار فعال می‌شود، به شرطی که [AUTO PAIRING] روی گزینه [ON] تنظیم شده باشد. (صفحه 18)

برای جفت‌سازی پس از تأیید نام دستگاه، دکمه ولوم را فشار دهید.

## جفت‌سازی و اتصال یک دستگاه Bluetooth برای اولین بار

- بسته به نسخه Bluetooth، سیستم عامل یا نسخه میان‌افزار تلفن همراه شما، ویژگی‌های Bluetooth ممکن است در این دستگاه کار نکند.
- برای انجام عملیات زیر، از روشن کردن عملکرد Bluetooth دستگاه اطمینان حاصل کنید.
- شرایط سیگنالی بسته به محیط اطراف متغیر است.

## Bluetooth — اتصال

- پروفایل‌هایی که Bluetooth آنها را پشتیبانی می‌کند
  - پروفایل هندزفری (HFP)
  - پروفایل توزیع صوتی پیشرفته (A2DP)
  - پروفایل کنترل از راه دور صدا/ تصویر (AVRCP)
  - پروفایل پورت سریال (SPP)
  - پروفایل دسترسی به دفترچه تلفن (PBAP)
- کدک‌هایی که با Bluetooth پشتیبانی می‌شوند
  - کدک باند فرعی (SBC)
  - کدگذاری صوتی پیشرفته (AAC)

## وصل کردن میکروفون

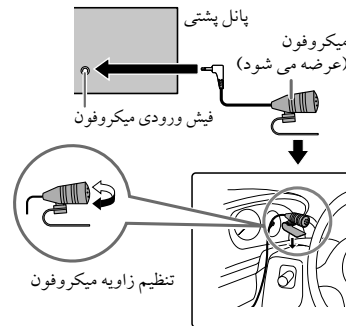

در صورت نیاز و برای ایمنی بیشتر از گیره (عرضه نمی‌شود) استفاده کنید.

تنظیم زاویه میکروفون

- 1 جهت روشن کردن دستگاه، SRC را فشار دهید.
- 2 نام گیرنده خود ("KD-X472BT"/"KD-X272BT") را در دستگاه Bluetooth جستجو و انتخاب کنید.  
در این هنگام عبارت "BT PAIRING" روی صفحه چشمک خواهد زد.  
• در بعضی از دستگاه‌های Bluetooth، ممکن است نیاز باشد که بعد از جستجو بلافاصله شماره شناسایی شخصی (PIN) را وارد کنید.
- 3 بسته به آنچه روی صفحه نمایش ظاهر می‌شود، (A) یا (B) را انجام دهید.  
در بعضی از دستگاه‌های Bluetooth، ممکن است روند جفت کردن با مرحله‌ای که در زیر توضیح داده شده اند، متفاوت باشد.  
(A) "نام دستگاه" ◀ "XXXXXX" ◀ "VOL - YES" ◀ "BACK - NO"  
XXXXXX یک رمز 6 رقمی است که در طی هر بار جفت کردن به طور تصادفی ایجاد می‌شود.  
1 مطمئن شوید که رمزهایی که روی دستگاه و Bluetooth ظاهر می‌شوند، یکسان باشند.  
2 جهت تایید رمز، دکمه ولوم را فشار بدهید.  
3 جهت تایید رمز، دستگاه Bluetooth را فعال کنید.  
(B) "نام دستگاه" ◀ "VOL - YES" ◀ "BACK - NO"  
1 جهت شروع جفت کردن، دکمه ولوم را فشار دهید.  
2 هنگام "PAIRING" ◀ عبارت "PIN 0000" روی صفحه نمایش حرکت می‌کند، کد PIN "0000" را در دستگاه Bluetooth وارد کنید.  
• شما می‌توانید قبل از جفت کردن، کد PIN را به کد مورد نظر خود تغییر دهید. (صفحه 18)  
• اگر فقط "PAIRING" روی صفحه ظاهر شود، جهت تایید جفت کردن باید دستگاه Bluetooth را فعال کنید.  
وقتی جفت کردن تمام شود، عبارت "PAIRING COMPLETED" روی صفحه ظاهر می‌شود و هنگام برقراری اتصال Bluetooth نیز 3 روشن خواهد شد.  
• KD-X472BT: نشانگر "batt" روشن می‌شود که توان باتری دستگاه متصل را نمایش می‌دهد.  
برای اطلاع از باتری و قدرت آنتن دهی روی صفحه نمایش، به قسمت [FORMAT] در صفحه 28 رجوع کنید.  
• KD-X272BT: نشانگر (های) "PHONE 1" یا "PHONE 2" روشن می‌شود.

## برنامه JVC Remote

با استفاده از برنامه JVC Remote در دستگاه های زیر می توانید گیرنده JVC خودرو را کنترل کنید.

- KD-X472BT: iPod touch / iPhone (از طریق Bluetooth یا پایانه ورودی USB) با دستگاه Android (با Bluetooth)
- KD-X272BT: دستگاه Android (با Bluetooth)

برای اطلاعات بیشتر، به <http://www.jvc.net/cs/car/> مراجعه فرمایید.

آماده سازی ها:

قبل از اتصال، آخرین نسخه برنامه JVC Remote را روی دستگاهتان نصب کنید.

## شروع به کار با برنامه JVC Remote

- 1 برنامه JVC Remote را در دستگاه خود باز کنید.
  - 2 دستگاهتان را متصل کنید.
    - برای دستگاه Android:
    - دستگاه Android را با این دستگاه از طریق Bluetooth جفت سازی کنید. (صفحه 14)
    - برای iPod touch / iPhone:
    - دستگاه iPod touch / iPhone را به ترمینال ورودی USB متصل کنید. (صفحه 9)

(یا)

  - دستگاه iPod touch / iPhone را با این دستگاه از طریق Bluetooth جفت سازی کنید. (صفحه 14)
- (اطمینان حاصل کنید که پایانه ورودی USB به هیچ دستگاهی متصل نباشد.)
- 3 دستگاه مورد نظر برای استفاده را از منو انتخاب کنید.
    - به "تنظیمات مربوط به استفاده از برنامه JVC Remote" در زیر مراجعه کنید.

برای KD-X472BT: زبان [ANDROID] به طور پیش فرض انتخاب شده است. برای استفاده از iPod touch / iPhone، گزینه [YES] را برای [IOS] انتخاب کنید

## تنظیمات مربوط به استفاده از برنامه JVC Remote

- 1 را فشار داده و نگه دارید.
- 2 جهت انتخاب یک گزینه (به جدول ذیل رجوع کنید)، دکمه ولوم را بچرخانید، سپس دکمه را فشار دهید.

3 مرحله 2 را تکرار کنید تا زمانی که مورد دلخواه انتخاب شده یا فعال شده باشد.

4 برای خروج را فشار دهید.

برای بازگشت به مورد تنظیم قبلی، را فشار دهید.

پیش فرض: [XX]

### [REMOTE APP]

#### [SELECT]

(برای KD-X472BT)

دستگاه مورد نظر [IOS] یا [ANDROID] برای کار با برنامه را انتخاب کنید.

#### [IOS]

[YES]: iPod touch / iPhone را انتخاب می کند تا از طریق Bluetooth یا پایانه ورودی USB، از برنامه استفاده شود. ؛ [NO]: لغو می شود.

اگر [IOS] را انتخاب کردید، منبع iPod BT (یا منبع iPod USB اگر iPhone / iPod touch از طریق پایانه ورودی USB وصل شده است) را برای فعال سازی برنامه انتخاب نمایید.

- اتصال برنامه در شرایط زیر قطع یا مختل خواهد شد:
  - اگر منبع iPod BT را به منبع پخش دیگری که از طریق پایانه ورودی USB متصل شده است تغییر دهید.
  - اگر منبع iPod USB را به منبع iPod BT تغییر دهید.

#### [ANDROID]

[YES]: دستگاه Android را انتخاب می کند تا از طریق Bluetooth، از برنامه استفاده شود. ؛ [NO]: لغو می شود.

#### [ANDROID LIST]

- دستگاه Android را از لیست انتخاب می کند تا از آن استفاده شود.
- برای KD-X472BT: فقط وقتی [ANDROID] در قسمت [SELECT] بر روی [YES] تنظیم شده باشد نمایش داده می شود.

#### [STATUS]

وضعیت دستگاه انتخابی را نشان می دهد.

[IOS CONNECTED]: شما قادر هستید با استفاده از iPod touch / iPhone که از طریق Bluetooth یا پایانه ورودی USB متصل شده است، با برنامه کار کنید.

[IOS NOT CONNECTED]: هیچ دستگاه iOS برای کار با برنامه متصل نشده است.

[ANDROID CONNECTED]: شما قادر هستید با استفاده از دستگاه Android که از طریق Bluetooth متصل شده است، با برنامه کار کنید.

[ANDROID NOT CONNECTED]: هیچ دستگاه Android برای کار با برنامه متصل نشده است.



جستجوی ایستگاه رادیویی یا آهنگ

- 1 **Q/⏸** را فشار دهید.
  - 2 برای انتخاب نوع فهرست، دکمه صدا را بچرخانید، سپس دکمه را فشار دهید. نوع فهرست‌های نمایش داده شده با توجه به اطلاعات ارسال شده از Spotify متغیر است.
  - 3 جهت انتخاب آهنگ یا ایستگاه مورد نظر، دکمه ولوم را بچرخانید، سپس دکمه را فشار دهید. می‌توانید برای مشاهده سریع فهرست دکمه صدا را سریع بچرخانید.
- برای لغو کردن، **Q/⏸** را فشار دهید و نگهدارید.

به	روی صفحه جلویی	روی کنترل از راه دور
پخش/توقف موقت	دکمه ولوم را فشار دهید.	🔊 را فشار دهید.
رد شدن از تراک	⏮️/⏪️/⏩️/⏭️*1 را فشار دهید.	⏮️/⏭️*1 را فشار دهید.
انتخاب گزینه‌های دوست داشتن یا دوست نداشتن*2	⏴/⏵️*2 را فشار دهید.	⏴/⏵️ را فشار دهید.
روشن کردن رادیو	5 را فشار داده و نگه دارید.	(در دسترس نیست)
تکرار پخش*3	🔁 را بطور مکرر فشار دهید. [REPEAT], [ALL REPEAT], [ONE REPEAT]*1, (در دسترس نیست)	(در دسترس نیست)
پخش تصادفی*3	🎲 را بطور مکرر فشار دهید*1. [RANDOM OFF], [ALL RANDOM]	(در دسترس نیست)

- \*1 این ویژگی تنها برای کاربران با حساب ویژه در دسترس است.
- \*2 این ویژگی تنها برای آهنگ‌های موجود در Radio در دسترس است. اگر علامت انگشت رو به پایین (دوست نداشتن) را انتخاب کنید از تراک فعلی رد می‌شوید.
- \*3 تنها قابل استفاده برای آهنگ‌های موجود در Playlists.

ذخیره اطلاعات آهنگ مورد علاقه

هنگام گوش دادن به Radio در Spotify...

پیچ تنظیم صدا را فشار دهید و نگهدارید.

کلمه "SAVED" ظاهر می‌شود و اطلاعات در "Your Music (آهنگ‌های شما)" یا "Your Library (کتابخانه شما)" در حساب Spotify شما ذخیره می‌شود.

برای لغو ذخیره‌سازی، همان روند را تکرار کنید.

کلمه "REMOVED" ظاهر می‌شود و اطلاعات از "Your Music (آهنگ‌های شما)" یا "Your Library (کتابخانه شما)" از حساب Spotify شما حذف می‌شود.

با فیش ورودی کمکی می‌توانید به آهنگ‌های روی یک دستگاه پخش کننده صوتی قابل حمل گوش دهید.

آماده سازی ها:

برای [BUILT-IN AUX] در [SOURCE SELECT] گزینه [ON] را انتخاب کنید. (صفحه 6)

### شروع به گوش کردن کنید

1 یک پخش کننده صوتی قابل حمل (که برای خرید موجود است) را وصل کنید.

فیش مینی استریو 3.5 میلی متری با رابط "L" مانند (برای خرید موجود است)

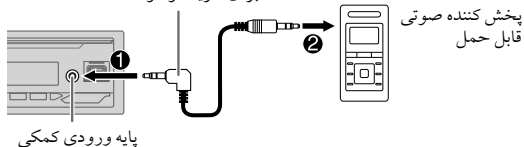

پایه ورودی کمکی

2 برای انتخاب AUX، SRC را چندبار فشار دهید.

3 پخش کننده صوتی قابل حمل را روشن و صدا را پخش کنید.

برای خروجی بهینه صدا، از یک فیش سه هسته ای استریو مینی استفاده کنید.



## Spotify

در دستگاه های زیر می‌توانید به Spotify گوش دهید:

- KD-X472BT : iPod touch / iPhone (از طریق Bluetooth با پایانه ورودی USB) یا دستگاه Android (با Bluetooth)
- KD-X272BT : دستگاه Android (با Bluetooth)

آماده سازی ها:

- جدیدترین نسخه برنامه Spotify را در دستگاه خود نصب کنید (iPod touch / iPhone یا دستگاه Android)
- اسپیس یک حساب را ایجاد کرده و به Spotify وارد شوید.
- برای [SPOTIFY SRC] در [SOURCE SELECT] گزینه [ON] را انتخاب کنید. (صفحه 6)

### شروع به گوش کردن کنید

1 برنامه Spotify را در دستگاه خود باز کنید.

2 دستگاه خود را به ترمینال ورودی USB متصل کنید.

KD-X472BT

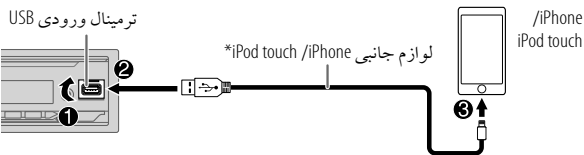

همچنین می‌توانید iPod touch / iPhone یا دستگاه Android را با Bluetooth متصل کنید. (صفحه 14)

- اطمینان حاصل کنید که هنگام برقراری اتصال با Bluetooth، پایانه ورودی USB به هیچ دستگاهی متصل نباشد.

3 SRC را چندبار فشار دهید تا SPOTIFY (برای iPod touch / iPhone) یا SPOTIFY BT (برای دستگاه Android) انتخاب شود.

(برای دستگاه Android) انتخاب شود.

عمل پخش به طور خودکار شروع خواهد شد

\* وقتی از دستگاه استفاده نمی‌کنید، کابل را داخل خودرو رها نکنید.

## انتخاب درایو موسیقی

هنگام باز بودن منبع USB، 5MODE را چندبار فشار دهید.

- آهنگ‌های ذخیره شده روی درایو زیر پخش خواهد شد.
- حافظه داخلی یا خارجی انتخاب شده از یک گوشی هوشمند (نوع Mass Storage).
- درایو انتخاب شده از یک دستگاه چند درایوی.

## انتخاب حالت کنترل

هنگام باز بودن منبع iPod USB (یا iPod BT)، دکمه 5MODE را چندبار فشار دهید.

- [HEAD MODE]: کنترل iPod / iPhone از روی این دستگاه.
- [IPHONE MODE]: کنترل iPod / iPhone با استفاده از خود iPod / iPhone. یا این حال، همچنان می‌توانید از روی دستگاه عمل پخش / توقف موقت، پرش از فایل، جلو بردن سریع یا عقب بردن سریع را انجام دهید.

## انتخاب یک فایل برای پخش

## از پوشه یا لیست

- برای دستگاه iPod فقط زمانی قابل اجرا است که [HEAD MODE] انتخاب شده باشد.

- 1 **Q/⏏** را فشار دهید.
  - 2 جهت انتخاب یک پوشه / لیست، دکمه ولوم را بچرخانید، سپس دکمه را فشار دهید.
  - 3 جهت انتخاب یک فایل، دکمه ولوم را بچرخانید، سپس دکمه را فشار دهید.
- پخش فایل انتخابی شروع می‌شود.

## جستجوی سریع (فقط در مورد منبع USB صدق می‌کند)

اگر تعداد فایل‌های شما بسیار زیاد است، می‌توانید در بین آنها به سرعت جستجو کنید.

- 1 **Q/⏏** را فشار دهید.
  - 2 جهت انتخاب یک پوشه / لیست، دکمه ولوم را بچرخانید، سپس دکمه را فشار دهید.
  - 3 برای جستجوی سریع در فهرست، دکمه ولوم را سریع بچرخانید.
  - 4 جهت انتخاب یک فایل، دکمه ولوم را بچرخانید، سپس دکمه را فشار دهید.
- پخش فایل انتخابی شروع می‌شود.

## جستجو بر اساس الفبا (فقط برای منبع iPod BT و منبع iPod USB صدق می‌کند)

- می‌توانید جستجو را بر اساس حرف اول فایل نیز انجام دهید.
- برای دستگاه iPod فقط زمانی قابل اجرا است که [HEAD MODE] انتخاب شده باشد.

- 1 **Q/⏏** را فشار دهید.
  - 2 برای انتخاب فهرست، دکمه ولوم را بچرخانید، سپس دکمه را فشار دهید.
  - 3 برای انتخاب نویسه مورد نظر (A تا Z یا 0 تا 9، OTHERS)، **1 / 2** را فشار دهید یا دکمه ولوم را سریع بچرخانید.
  - 4 اگر اولین نویسه مورد نظرتان A تا Z یا 0 تا 9 نیست، "OTHERS" را انتخاب کنید.
  - 4 برای شروع جستجو، بیچ میزان صدا را فشار دهید.
  - 5 فایل‌های متشکل از کاراکترهایی که جستجو کرده اید یا با کاراکترهای مشابه (به ترتیب حروف الفبا) نمایش داده خواهد شد.
  - 5 جهت انتخاب یک فایل، دکمه ولوم را بچرخانید، سپس دکمه را فشار دهید.
- پخش فایل انتخابی شروع می‌شود.

- برای بازگشت به مورد تنظیم قبلی، **Q/⏏** را فشار دهید.
- برای لغو کردن، **Q/⏏** را فشار دهید و نگهدارید.

## وصل کردن دستگاه USB



منبع خود به خود به USB تغییر می کند و عملیات پخش آغاز می شود.

\* وقتی از دستگاه استفاده نمی کنید، کابل را داخل خودرو رها نکنید.

## عملیات پایه

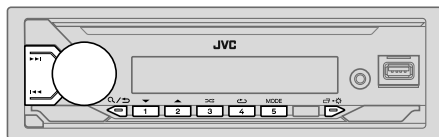

منبع قابل انتخاب:

iPod USB /USB :KD-X472BT یا iPod BT

USB :KD-X272BT

## متصل کردن iPhone /iPod (ی‌ارده KD-X472BT)

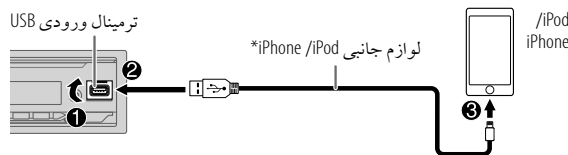

منبع خود به خود به iPod USB تغییر می کند و عملیات پخش آغاز می شود.

\* همچنین می توانید iPhone /iPod را با Bluetooth متصل کنید. (صفحه 14)

\* وقتی از دستگاه استفاده نمی کنید، کابل را داخل خودرو رها نکنید.

به	روی صفحه جلویی	روی کنترل از راه دور
به عقب/ جلو بردن سریع	را فشار داده و نگه دارید.	را فشار داده و نگه دارید.
انتخاب یک فایل	را فشار دهید.	را فشار دهید.
یک پوشه انتخاب کنید*1	را فشار دهید.	را فشار دهید.
تکرار پخش*2	را بطور مکرر فشار دهید.	را بطور مکرر فشار دهید.
پخش تصادفی*2	را بطور مکرر فشار دهید.	را بطور مکرر فشار دهید.

تکرار پخش\*2

پخش تصادفی\*2

تکرار پخش\*2

پخش تصادفی\*2

تکرار پخش\*2

پخش تصادفی\*2

تکرار پخش\*2

پخش تصادفی\*2

تکرار پخش\*2

پخش تصادفی\*2

تکرار پخش\*2

\*1 این مورد برای iPod کار نمی کند.

\*2 برای iPod: فقط زمانی قابل استفاده است که [HEAD MODE] انتخاب شده باشد. (صفحه 10)

[SSM]	<p>[SSM 01-06] / [SSM 07-12] / [SSM 13-18]: حداکثر 18 ایستگاه رادیویی را به طور خودکار در موج FM از پیش تنظیم می کند. وقتی 6 ایستگاه رادیویی اول ذخیره شوند، علامت "SSM" دیگر چشمک نخواهد زد. برای ذخیره 12 ایستگاه دیگر [SSM 07-12] / [SSM 13-18] را انتخاب کنید.</p>
[LOCAL SEEK]	<p>[ON]: فقط ایستگاه های AM / SW2 / SW1 با دریافت خوب را جستجو می کند. ؛ [OFF]: لغو می شود.</p> <ul style="list-style-type: none"> <li>تنظیمات انجام شده فقط برای منبع / ایستگاه انتخابی قابل اعمال می باشد. وقتی منبع / ایستگاه را عوض کنید، لازم است تنظیمات را دوباره انجام دهید.</li> </ul>
[IF BAND]	<p>[AUTO]: برای کمک کردن صداهای اضافی از ایستگاه های FM نزدیک، انتخاب تیونر را افزایش دهید. (ممکن است تأثیر استریویی از بین برود). ؛ [WIDE]: این امر به صداهای اضافی ایستگاه های FM نزدیک بستگی دارد اما کیفیت صدا کم نمی شود و جلوه استریو همچنان حفظ می شود.</p>
[MONO SET]	<p>[ON]: قدرت دریافت موج FM را بهبود می بخشد، اما حالت استریو از بین خواهد رفت. ؛ [OFF]: لغو می شود.</p>
2*[NEWS SET]	<p>[ON]: دستگاه به طور موقت رادیوی News Programme (اخبار) را در صورت وجود پخش خواهد کرد. ؛ [OFF]: لغو می شود.</p>
2*[REGIONAL]	<p>[ON]: فقط در منطقه خاص و با استفاده از کنترل "AF"، یک ایستگاه رادیویی دیگر را پخش می کند. ؛ [OFF]: لغو می شود.</p>
2*[AF SET]	<p>[ON]: اگر قدرت دریافت موج رادیویی موجود ضعیف باشد، به طور خودکار ایستگاه دیگری را جستجو می کند که همان برنامه را در همان شبکه Radio Data System (سیستم داده های رادیو) با دریافت موج قوی تر پخش می کند. ؛ [OFF]: لغو می شود.</p>
[TI]	<p>[ON]: به دستگاه امکان می دهد تا در جین گوش دادن به هر منبعی به غیر از AM / SW2 / SW1، در صورت وجود (نشانهگر "TI" روشن می شود) موقتاً به اطلاعات ترافیکی برود. ؛ [OFF]: لغو می شود.</p>
2*[PTY SEARCH]	<p>یک کد PTY انتخاب کنید (به "کد PTY" در زیر مراجعه کنید). اگر یک ایستگاه رادیویی، برنامه ای را پخش می کند که کد PTY آن مشابه کد انتخابی شما است، آن ایستگاه تنظیم شده است.</p>

1\* فقط در صورتی که در گام اول [ONCE] یا [WEEKLY] انتخاب شده باشند قابل انتخاب است.  
 2\* فقط برای منبع FM.

یک ایستگاه ذخیره شده را انتخاب کنید

یکی از دکمه های شماره دار (1 تا 6) را فشار دهید.

(یا)

1 **Q/** را فشار دهید.

2 برای انتخاب یک شماره از پیش تنظیم شده، دکمه ولوم را بچرخانید، سپس دکمه را فشار دهید.

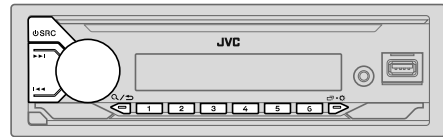

در هنگام دریافت سیگنال هشدار از کانال پخش FM، دستگاه به طور خودکار به هشدار FM تغییر وضعیت می دهد.

سایر تنظیمات

1 **Q/** را فشار داده و نگه دارید.

2 جهت انتخاب یک گزینه (به جدول ذیل رجوع کنید)، دکمه ولوم را بچرخانید، سپس دکمه را فشار دهید.

3 مرحله 2 را تکرار کنید تا اینکه آیتم مورد نظر را انتخاب/ فعال نمایید، یا دستورالعمل های مذکور در آیتم انتخابی را دنبال کنید.

4 برای خروج **Q/** را فشار دهید.

برای بازگشت به مورد تنظیم قبلی، **Q/** را فشار دهید.

جستجوی یک ایستگاه رادیویی

1 برای انتخاب FM یا AM یا SW1 یا SW2 یا SRC را چندبار فشار دهید.

2 **◀▶** را فشار دهید (یا **◀/▶** را از روی کنترل فشار دهید) تا یک ایستگاه به صورت خودکار جستجو شود.

(یا)

**◀▶** را فشار دهید و نگه دارید (یا **◀/▶** را از روی کنترل فشار دهید و نگه دارید) تا زمانی که "M" چشمک بزند و سپس مکرراً فشار دهید تا یک ایستگاه به صورت دستی جستجو شود.

پیش فرض: [XX]

[TUNER SETTING]

[RADIO TIMER] (برای KD-X472BT)

بدون در نظر گرفتن منبع فعلی، در یک زمان مشخص رادیو را روشن می کند.

1 [ONCE] / [DAILY] / [WEEKLY] / [OFF]: تعداد دفعات روشن شدن تایمر را

انتخاب کنید.

2 [FM] / [AM] / [SW1] / [SW2]: یک منبع را انتخاب کنید.

3 [01] تا [18] (برای امواج /FM [01] تا [06] (برای امواج

AM /SW1 /SW2): ایستگاه از پیش تنظیم شده را انتخاب کنید.

4 روز 1\* و ساعت فعال سازی را تنظیم کنید.

هنگام اتمام کار، نشانگر "Ⓞ" روشن می شود.

در موارد ذیل Radio Timer (تایمر رادیو) فعال نخواهد شد.

• وقتی دستگاه خاموش است.

• وقتی بعد از انتخاب تایمر رادیو برای موج AM /SW1 /SW2، گزینه [OFF]

برای موج [AM SRC] / [SW1 SRC] / [SW2 SRC] در [SOURCE SELECT]

انتخاب شده باشد. (صفحه 6)

تنظیمات حافظه

شما می توانید حداکثر 18 ایستگاه FM و 6 ایستگاه AM /SW1 /SW2 را ذخیره کنید.

ذخیره ایستگاه رادیویی

در زمان گوش کردن به یک ایستگاه...

یکی از دکمه های شماره دار (1 تا 6) را فشار دهید و نگه دارید.

(یا)

1 دکمه ولوم را فشار دهید و آنقدر نگه دارید تا "PRESET MODE" چشمک بزند.

2 برای انتخاب یک شماره از پیش تنظیم شده، دکمه ولوم را بچرخانید، سپس دکمه را فشار دهید.

پس از ذخیره ایستگاه، عبارت "MEMORY" روی صفحه نشان داده می شود.

9 برای خروج **⏏** را فشار دهید.  
برای بازگشت به مورد تنظیم قبلی، **⏏/⏏** را فشار دهید.

**3** تنظیمات اولیه

- 1 **⏏** را فشار داده و نگه دارید.
  - 2 جهت انتخاب یک گزینه (به جدول ذیل رجوع کنید)، دکمه ولوم را بچرخانید، سپس دکمه را فشار دهید.
  - 3 مرحله 2 را تکرار کنید تا زمانی که مورد دلخواه انتخاب شده یا فعال شده باشد.
  - 4 برای خروج **⏏** را فشار دهید.
- برای بازگشت به مورد تنظیم قبلی، **⏏/⏏** را فشار دهید.

پیش فرض: **[XX]**

[SYSTEM]	[KEY BEEP]
[ON]	(وقتی هم‌گذری 3 طرفه انتخاب شده باشد، کاربرد ندارد.) (صفحه 22)
[OFF]	[ON]: صدای لمس کلید را فعال می‌کند. ؛ [OFF]: غیرفعال می‌کند.
[SOURCE SELECT]	
*[AM SRC]	[ON]: AM را در انتخاب منبع فعال می‌کند. ؛ [OFF]: غیرفعال می‌کند. (صفحه 7)
*[SW1 SRC]	[ON]: SW1 را در انتخاب منبع فعال می‌کند. ؛ [OFF]: غیرفعال می‌کند. (صفحه 7)
*[SW2 SRC]	[ON]: SW2 را در انتخاب منبع فعال می‌کند. ؛ [OFF]: غیرفعال می‌کند. (صفحه 7)
*[SPOTIFY SRC]	[ON]: SPOTIFY BT / SPOTIFY را در انتخاب منبع فعال می‌کند. ؛ [OFF]: غیرفعال می‌کند. (صفحه 11)
*[BT AUDIO SRC]	[ON]: BT AUDIO را در انتخاب منبع فعال می‌کند. ؛ [OFF]: غیرفعال می‌کند. (صفحه 20)
*[BUILT-IN AUX]	[ON]: AUX را در انتخاب منبع فعال می‌کند. ؛ [OFF]: غیرفعال می‌کند. (صفحه 11)

\* در صورت انتخاب منبع مربوطه، روی صفحه نمایش نشان داده نخواهد شد.

[F/W UPDATE]

[UPDATE SYSTEM]

[F/W UP xxxx] [YES]: ارتقای میان افزار را شروع می‌کند. ؛ [NO]: لغو می‌کند (ارتقا فعال نیست).

برای اطلاع از جزئیات درباره به‌روزرسانی میان‌افزار، به <http://www.jvc.net/cs/car/> مراجعه کنید.

[FACTORY RESET] [YES]: تنظیمات را به حالت پیش فرض بازنشانی می‌کند (به‌جز ایستگاه‌های ذخیره شده). ؛ [NO]: لغو می‌شود.

[CLOCK]

[TIME SYNC]

[ON]: ساعت به طور خودکار با استفاده از داده های ساعت (CT) در سیگنال FM Radio Data System (سیستم داده های رادیو FM) تنظیم می‌شود. ؛ [OFF]: لغو می‌شود.

[CLOCK DISPLAY]

[ON]: حتی زمانی که دستگاه خاموش است، ساعت نمایش داده می‌شود. ؛ [OFF]: لغو می‌شود.

[ENGLISH]

زبان نمایش را برای منوی و اطلاعات موسیقی را در صورت وجود انتخاب کنید.

[ESPANOL]

زبان [ENGLISH] به طور پیش فرض انتخاب شده است.

[DEMO MODE]

[ON]: اگر به مدت 51 ثانیه هیچ عملیاتی صورت نگیرد، طرح نمایش را خود به خود فعال می‌کند. ؛ [OFF]: غیرفعال می‌کند.

کنترل از راه دور (RM-RK52)

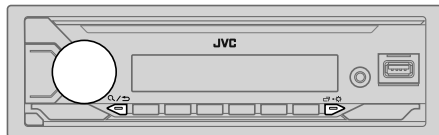

### 1 لغو طرح نمایش

هنگامی که دستگاه را برای اولین بار روشن می‌کنید (با اگر [FACTORY RESET] بر روی [YES] تنظیم شده باشد، رجوع شود به صفحه 6)، صفحه نمایش این مورد را نشان می‌دهد: "CANCEL DEMO" ← "VOLUME KNOB" ← "PRESS"

1 دکمه ولوم را فشار دهید.

[YES] برای تنظیم اولیه انتخاب می‌شود.

2 مجدداً پیچ میزان صدا را فشار دهید.

"DEMO OFF" ظاهر می‌شود.

### 2 تنظیم ساعت و تاریخ

1 را فشار داده و نگاه دارید.

2 جهت انتخاب [CLOCK]، دکمه ولوم را بچرخانید، سپس دکمه را فشار دهید.

برای تنظیم ساعت

3 جهت انتخاب [CLOCK ADJUST]، دکمه ولوم را بچرخانید، سپس دکمه را فشار دهید.

4 پیچ میزان صدا را بچرخانید تا تنظیمات انجام شوند و سپس پیچ را فشار دهید.

زمان را در قالب "ساعت" ← "دقیقه" تنظیم کنید.

5 جهت انتخاب [CLOCK FORMAT]، دکمه ولوم را بچرخانید، سپس دکمه را فشار دهید.

6 جهت انتخاب [12H] یا [24H]، دکمه ولوم را بچرخانید، سپس دکمه را فشار دهید.

برای تنظیم تاریخ

7 جهت انتخاب [DATE SET]، دکمه ولوم را بچرخانید، سپس دکمه را فشار دهید.

8 پیچ میزان صدا را بچرخانید تا تنظیمات انجام شوند و سپس پیچ را فشار دهید.

تاریخ را در قالب "روز" ← "ماه" ← "سال" تنظیم کنید.

سنسور از راه دور  
(در برابر نور خورشید قرار ندهید.)



در صورت استفاده برای اولین بار،  
ورق عایق را بیرون بیاورید.



### نحوه تعویض باتری

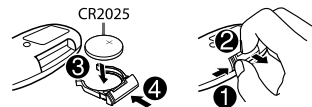

به روی کنترل از راه دور

میزان صدا را تنظیم کنید  
VOL + یا VOL - را فشار دهید.  
• برای افزایش مداوم صدا تا درجه 15، VOL + را فشار دهید و نگاه دارید.

را فشار دهید تا پخش صدا قطع شود یا مکت کند.  
• جهت لغو، دوباره این دکمه را فشار دهید. میزان صدا به میزان صدای قبل از قطع صدا یا توقف موقت برمی‌گردد.

یک منبع را انتخاب کنید  
SOURCE را بطور مکرر فشار دهید.



## اتصال

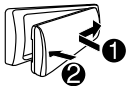

## جداسازی

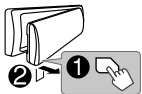

## نحوه تنظیم مجدد

بعد از جداسازی صفحه جلویی،  
دستگاه را در عرض 5 ثانیه  
باز نشانی کنید.

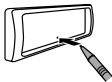

\* فقط جهت تشریح.

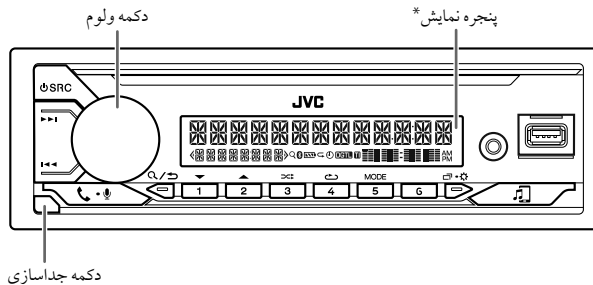

:KD-X272BT

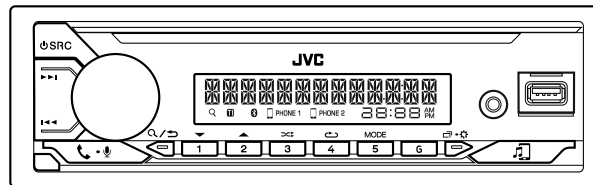

## روی صفحه جلویی

به

دستگاه را روشن کنید

- SRC را فشار دهید.
- آنقدر نگه دارید تا دستگاه خاموش شود.

میزان صدا را تنظیم کنید

دکمه ولوم را بچرخانید.

- دکمه ولوم را فشار دهید تا پخش صدا قطع شود یا مکث کند.
- جهت لغو، دوباره این دکمه را فشار دهید. میزان صدا به میزان صدای قبل از قطع صدا یا توقف موقت برمی گردد.

یک منبع را انتخاب کنید

- SRC را بطور مکرر فشار دهید.
- SRC را فشار دهید، سپس دکمه ولوم را برای 2 ثانیه بچرخانید.

اطلاعات روی صفحه نمایش را تغییر می دهد

را بطور مکرر فشار دهید. (صفحه 30، 31)

### مهم

- بسته به نوع خودروها، وقتی دستگاه را روشن کنید و سیم کنترل آنتن متصل باشد، آنتن به طور خودکار باز خواهد شد (صفحه 35). وقتی در مکانی با سقف کوتاه پارک می‌کنید، دستگاه را خاموش نمایید.

### کنترل از راه دور (RM-RK52):

- کنترل از راه دور را در مکان‌های گرم از قبیل داشبورد قرار ندهید.
- در صورت تعویض باتری با نوع نادرست، خطر آتش سوزی یا انفجار وجود دارد. حتماً باتری را با نوع یکسان تعویض کنید.
- چنانچه باتری در محیطی با دمای بسیار بالا رها شود و/یا در معرض فشار هوای بسیار پایین قرار گیرد، خطر آتش سوزی، انفجار یا نشت مواد قابل اشتعال یا گاز وجود دارد. بسته باتری یا باتری‌ها نباید در معرض گرمای بیش از حد نظیر نور خورشید، آتش یا مانند آن قرار گیرند.
- چنانچه باتری در داخل آتش یا اجاق داغ انداخته شود، شارژ مجدد روی آن صورت گیرد، اتصال کوتاه در آن ایجاد شود، به صورت مکانیکی خرد یا نصف شود، خطر آتش سوزی، انفجار یا نشت مواد قابل اشتعال یا گاز وجود دارد.
- اگر مایع نشی با چشم یا لباس شما تماس پیدا کرد، فوراً با آب شستشو دهید و به پزشک مراجعه کنید.

- برای اطمینان از استفاده صحیح، لطفاً این دفترچه راهنما را قبل از استفاده از این محصول مطالعه کنید. مطالعه و رعایت "هشدارها" و "اخطارها"ی مندرج در این دفترچه از اهمیت خاصی برخوردار است.
- لطفاً این دفترچه راهنما را برای مراجعه به آن در آینده در محلی امن و قابل دسترس قرار دهید.

### ⚠ هشدار

- از استفاده از عملکردهایی که باعث کاهش توجه شما در حین رانندگی می‌شود و ایمنی شما را به خطر می‌اندازد، خودداری کنید.
- باتری را نبلعید؛ خطر سوختگی شیمیایی
- کنترل از راه دور این محصول حاوی یک باتری سلولنی سکه‌ای/دکمه‌ای است.
- اگر باتری سلولنی سکه‌ای/دکمه‌ای بلعیده شود، ممکن است باعث سوختگی داخلی طی 2 ساعت شده و منجر به مرگ شود.
- باتری‌های نو و استفاده شده را دور از دسترس کودکان قرار دهید.
- در صورتی که جای باتری درست و ایمن بسته نمی‌شود، از استفاده از محصول خودداری کنید و آن را دور از دسترس کودکان قرار دهید.
- در صورتی که فکر می‌کنید باتری‌ها بلعیده شده‌اند و یا در جایی از بدن قرار گرفته‌اند، سریعاً به پزشک مراجعه کنید.

### ⚠ احتیاط

#### تنظیم ولوم:

- برای جلوگیری از بروز تصادفات، ولوم را طوری تنظیم کنید که بتوانید صدای خارج از اتومبیل را بشنوید.
- قبل از پخش این منابع دیجیتال، ولوم را کم کنید تا بدلیل افزایش ناگهانی سطح خروجی، بلندگوها صدمه نبینند.

#### عمومی:

- اگر احتمال دارد استفاده از دستگاه خارجی برای ایمنی شما در حین رانندگی خطر داشته باشد، از آن استفاده نکنید.
- مطمئن شوید از همه اطلاعات مهم قابل پشتیبانی تهیه کرده‌اید. ما هیچ مسئولیتی در قبال پاک شدن هر گونه داده ضبط شده نخواهیم داشت.
- برای جلوگیری از ایجاد اتصال کوتاه، هرگز اشیاء فلزی (از قبیل سکه یا ابزار فلزی) را در داخل دستگاه قرار ندهید.

33.....	نصب/ اتصال	3	قبل از استفاده
36.....	توضیحات	4	نکات اولیه
		5	شروع بکار
			1 لغو طرح نمایش
			2 تنظیم ساعت و تاریخ
			3 تنظیمات اولیه
		7	رادیو
		9	iPod /USB
		11	AUX
		11	Spotify
		13	استفاده از سایر برنامه ها
		14	Bluetooth®
			Bluetooth - اتصال
			Bluetooth - تلفن همراه
			Bluetooth - پخش صدا
		21	تنظیمات صدا
		27	تنظیمات نمایش
		29	منابع
			نگهداری
			سایر اطلاعات
			اطلاعات روی صفحه نمایش را تغییر می دهد
		31	عیب یابی

**چطور این دفترچه راهنما را باید خواند**

- نمایشگرها و جلو قاب هایی که در این دفترچه راهنما نمایش داده شده اند برای توضیح شفاف از عملیات می باشند. به همین علت، ممکن است ظاهر آنها با نمایشگرها یا جلو قاب های اصلی متفاوت باشند.
- عملکردها به طور عمده با استفاده از دکمه ها در صفحه جلویی KD-X472BT توضیح داده شده است.
- علائم انگلیسی به منظور توضیح بکار رفته اند. می توانید زبان نمایش را از منوی انتخاب کنید. (صفحه 6)
- [XX] گزینه های انتخاب شده را نشان می دهد.
- (صفحه XX) نشان دهنده مرجع هایی است که در صفحه عنوان شده قابل دسترسی هستند.

این نماد بر روی محصول بدین معناست که دستورالعمل های مهمی پیرامون نحوه انجام عملیات و سرویس و نگهداری در این دفترچه راهنما قید شده است. دستورالعمل های مندرج در این دفترچه راهنما را حتماً با دقت مطالعه فرمایید.



قدرة الخرج القصوى	50 واط × 4 أو 50 واط × 2 + 50 واط × 1 (مجهاز الترددات الخفيضة الفرعي = 4 أوم)
قدرة سعة نطاق البث الكامل (عند أقل من 1% إجمالي تشتت الصوت)	22 واط × 4
معاوقة السماعات	4 أوم — 8 أوم
مستوى الخرج الابتدائي/الحمل	:KD-X472BT 3 500 مللي فولت/10 كيلو أوم
	:KD-X272BT 2 500 مللي فولت/10 كيلو أوم
معاوقة خرج الصوت الابتدائي	≥ 600 أوم
فولطية التشغيل	تيار مباشر 12 فولت من بطارية السيارة
حجم التركيب (عرض × طول × ارتفاع)	182 مم × 53 مم × 100 مم
الوزن الصافي (بتضمن لوحة التنجيد. جلبية التركيب)	0.6 كجم

يخضع للتغيير دون إخطار مسبق.

فك شفرة MP3	متوافق مع MPEG-1/2 Audio Layer-3
فك شفرة WMA	متوافق مع Windows Media Audio
فك شفرة AAC	:KD-X472BT ملفات AAC-LC "aac", "m4a"
فك شفرة WAV	خطي PCM
فك شفرة FLAC	ملف FLAC, ما يصل الى 24 بت/96 كيلو هرتز
استجابة التردد (±3 ديسيبل)	20 هرتز — 20 كيلو هرتز
الجهد الأقصى للدخل	1 000 مللي فولت
معاوقة الدخل	30 كيلو أوم
الإصدار	Bluetooth V4.2
نطاق التردد	2.402 جيجاهرتز — 2.480 جيجاهرتز
طاقة خرج التردد الراديوي (E.I.R.P.)	+4 ديسيبل مللي وات (كحد أقصى). لفئة الطاقة 2
الحد الأقصى لنطاق الاتصال	خط الرؤية 10 أمتار (32.8 قدم) تقريباً
الإقران	SPP (الإقران البسيط الآمن)
الوضع	HFP1.7.1 (وضع عدم استخدام اليدين) A2DP (وضع توزيع الصوت المتقدم) AVRCP1.6.1 (وضع التحكم عن بعد في الصوت/ الفيديو) PBAP (وضع الوصول إلى دليل الهاتف) SPP (وضع المنفذ التسلسلي)

توصيل مضخمات صوت خارجية عبر اطراف الاخراج

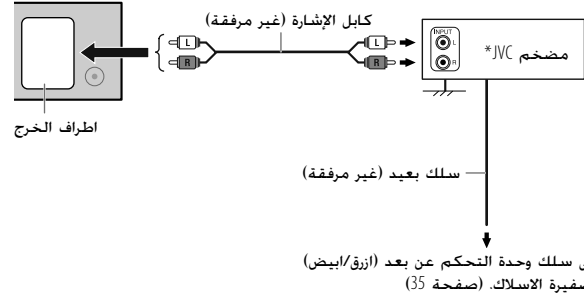

\* قم بتوصيل سلك التأييض الخاص بمضخم الصوت الى شاسيه السيارة بإحكام لتفادي تعرض الوحدة للتلف.

الموديل	اطراف الخرج	تعدية 2 قنوات	تعدية 3 قنوات
KD-X472BT	:REAR REAR FRONT SW	خرج خلفي	خرج جهاز الترددات الحفيضة الفرعي
	:FRONT	خرج أمامي	خرج متوسط المدى الحفيضة
	:SW	خرج الصب ووفر	خرج جهاز النغمات الحفيضة
KD-X272BT	:REAR/SW	الخرج الخلفي/الخرج الصب ووفر	خرج جهاز النغمات الحفيضة

المواصفات

المواصفات	FM	AM
نطاق التردد	87.5 ميجاهرتز — 108.0 ميجاهرتز (50 كيلو هرتز للخطوة)	نطاق التردد
الحساسية القابلة للاستخدام (26 = S/N) دي سيبل	8.2 dbF (0.71 ميكرو فولت/75 اوم)	نطاق التردد
تهدئة الحساسية (46 = DIN S/N) دي سيبل	17.2 dbF (2.0 ميكرو فولت/75 اوم)	نطاق التردد
استجابة التردد (±3 دي سيبل)	30 هرتز — 15 كيلو هرتز	نطاق التردد
نسبة الإشارة إلى الضوضاء (أحادي)	64 دي سيبل	نطاق التردد
فصل الاستريو (1 كيلو هرتز)	40 دي سيبل	نطاق التردد
الموجة 1 (AM)	531 كيلو هرتز — 1602 كيلو هرتز (9 كيلو هرتز للخطوة) الموجة 2 (SW1)	نطاق التردد
الموجة 3 (SW2)	2940 كيلو هرتز — 7735 كيلو هرتز (5 كيلو هرتز للخطوة)	نطاق التردد
الموجة 3 (SW2)	9500 كيلو هرتز — 10135 كيلو هرتز / 11580 كيلو هرتز — 18135 كيلو هرتز (5 كيلو هرتز للخطوة)	نطاق التردد
الحساسية القابلة للاستخدام (20 = S/N) دي سيبل	AM: 29 ميكرو دي سيبل (28.2 ميكرو فولت) SW: 30 ميكرو دي سيبل (32 ميكرو فولت)	نطاق التردد
معيار USB	USB 2.0, USB 1.1 :KD-X472BT (عالي السرعة) USB 2.0, USB 1.1 :KD-X272BT (سرعة قصوى)	نطاق التردد
الأجهزة المتوافقة	من فئة التخزين الإجمالي FAT12/16/32	نطاق التردد
نظام الملفات	الحد الأقصى للإمداد بالتيار	نطاق التردد
الحد الأقصى للإمداد بالتيار	تيار مباشر 5 فولت --- 1.5 أمبير	نطاق التردد
محول الفلتر الرقمي (D/A)	24 بت	نطاق التردد
استجابة التردد (±1 دي سيبل)	20 هرتز — 20 كيلو هرتز	نطاق التردد
نسبة الإشارة إلى الضوضاء (1 كيلو هرتز)	99 دي سيبل	نطاق التردد
المجال الديناميكي	93 دي سيبل	نطاق التردد
فصل القنوات	89 دي سيبل	نطاق التردد

### هام

ننصح بتركيب الجهاز مع ضفيرة اسلاك كهربائية خاصة متوفرة تجاريا مخصصة لسيارتك وإكمال هذه المهمة للمختصين وذلك لضمان سلامتك. استشير بائع أجهزة الصوتيات الخاصة بالسيارات القريب منك.

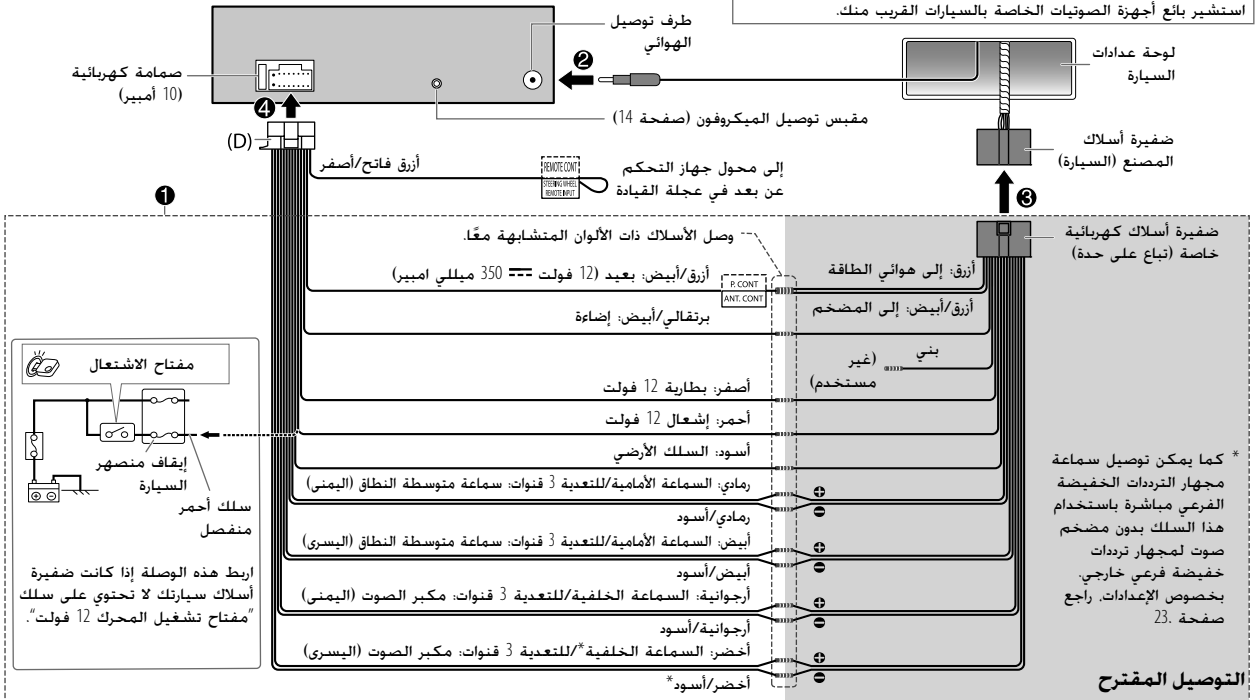

قائمة قطع الغيار المستخدمة في التركيب

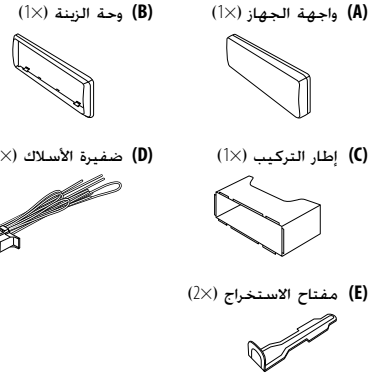

تركيب الوحدة (داخل تابلو السيارة)

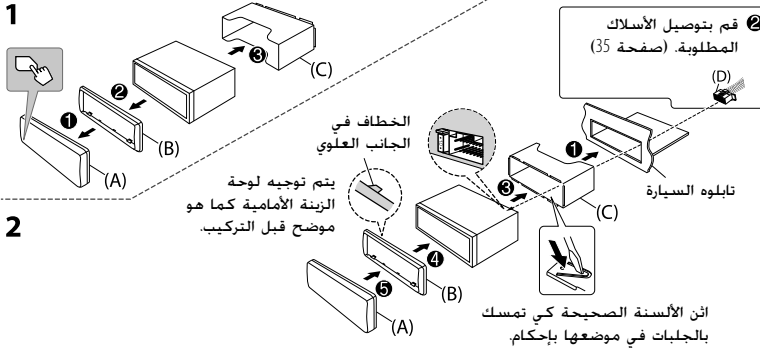

نزع الجهاز من تابلو السيارة

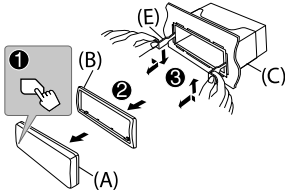

تركيب الوحدة (بدون إطار التركيب)

- 1 انزع إطار التركيب و لوحة التهيئة من الوحدة.
- 2 قم بمحاذاة التجاويف الموجودة في الجهاز (في كلا الجانبين) مع رف التركيب بالسيارة و قم بتثبيت الجهاز باستخدام البراغي (المتوفرة في السوق).

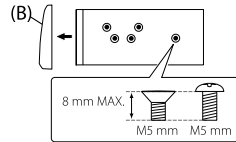

⚠ استخدم البراغي المحددة فقط. فقد يسبب استخدام البراغي غير الصحيحة تلفاً للجهاز.

الإجراء الأساسي

- 1 انزع المفتاح من مفتاح الإشعال. ثم افصل الطرف - من بطارية السيارة.
- 2 توصيل الأسلاك بشكل صحيح. راجع "توصيل الأسلاك" على صفحة 35.
- 3 ركب الجهاز في سيارتك. راجع "تركيب الوحدة (داخل تابلو السيارة)" التالي.
- 4 توصيل طرف - من بطارية السيارة.
- 5 اضغط على SRC لتشغيل الطاقة.
- 6 افصل واجهة الجهاز وأعد تركيبها خلال 5 ثوان. (صفحة 4)

هذا القسم هو للمثبتات المحترف.  
لدواعي السلامة، اترك مهمة توصيل الأسلاك والتركيب للفنيين المختصين. استشير بائع أجهزة الصوتيات الخاصة بالسيارات.

### ⚠ تحذير

- يمكن استخدام الوحدة فقط في سيارة بها مصدر تيار مباشر 12 فولت. وتاريخ سلمي.
- قم بفصل الطرف السلبي للبطارية قبل توصيل الأسلاك والتركيب.
- لا تقيم بتوصيل سلك البطارية (الأصفر) وسلك الإشعال (الأحمر) بشاسيه السيارة أو السلك الأرضي (سوداء) لمنع حدوث ماس كهربائي.
- لتفادي حدوث تماس كهربائي:  
- قم بعزل الأسلاك غير الموصلة بواسطة شريط من الفينيل.  
- تأكد من تاريض الوحدة مع شاسيه السيارة مرة ثانية بعد التركيب.  
- قم بتأمين الأسلاك بواسطة مشابك الكابل ولف شريط من الفينيل حول الاسلاك التي تتلامس مع الاجزاء المعدنية لحماية الاسلاك.

### ⚠ تنبيه

- ركب هذه الوحدة في حامل الأجهزة بسيارتك. ولا تلمس الأجزاء المعدنية من هذه الوحدة أثناء استخدامها أو بعد استخدامها بفترة قصيرة. حيث تكون الأجزاء المعدنية للوحدة مثل مبد الحرارة والحاوية ساخنين.
- لا تقيم بتوصيل ⊖ أسلاك السماعات بشاسيه السيارة أو سلك التاريض (سوداء) أو توصيلها على التوازي.
- صل السماعات بطاقة قصوى تزيد عن 50 وات. إذا كانت أقصى طاقة أقل من 50 وات. فتغير إعداد [AMP GAIN] لتجنب تلف السماعات. (صفحة 22)
- قم بتركيب الجهاز عند زاوية أقل من 30°.
- إذا لم تمتلك شبكة الأسلاك الكهربائية بالسيارة طرف إشعال. قم بتوصيل سلك الإشعال (الأحمر) بالطرف الموجود في صندوق فيوزات السيارة الذي يوفر مصدر تيار مباشر 12 فولت ويتم تشغيله وإيقافه بواسطة مفتاح الإشعال.
- احتفظ بجميع الكبلات بعيدة عن الأجزاء المعدنية التي تبدد الحرارة.
- بعد تركيب الجهاز تأكد من عمل مصابيح الفرامل وإشارات تغيير الاتجاه والمساحات وخلافه بشكل سليم.
- في حالة احتراق المنصهر. تأكد أولاً من عدم تلامس الأسلاك لشاسيه السيارة ثم استبدل المنصهر القديم بمنصهر آخر بنفس شدة التيار.

الاعراض	معالجة الأعطال
تتم مقاطعة الصوت أو تخطيه أثناء تشغيل مشغل صوت Bluetooth.	<ul style="list-style-type: none"> <li>• قم بتقليل المسافة بين الوحدة ومشغل صوت Bluetooth.</li> <li>• قم بإيقاف تشغيل الوحدة ثم تشغيلها وحاول الاتصال مرة أخرى.</li> <li>• قد تحاول أجهزة Bluetooth أخرى الاتصال بالوحدة.</li> </ul>
لا يمكن التحكم بمشغل صوت Bluetooth المتصل.	<ul style="list-style-type: none"> <li>• تحقق مما إذا كان مشغل صوت Bluetooth المتصل يدعم وضع التحكم عن بعد في الصوت/الفيديو (AVRCP). (راجع التعليمات الخاصة بمشغل الصوت الخاص بك).</li> <li>• قم بفصل مشغل Bluetooth وتوصيله مرة أخرى.</li> </ul>
"PLEASE WAIT"	يتم تجهيز الوحدة لاستخدام وظيفة Bluetooth. في حالة استمرار ظهور الرسالة. قم بإيقاف تشغيل الوحدة وتشغيلها. ثم توصيل الجهاز مرة أخرى.
"NOT SUPPORT"	الهاتف الموصول لا يدعم ميزة التعرف على الصوت أو ارسال دليل الهاتف.
"NO PAIR"/"NO ENTRY"	لا يوجد جهاز مسجل موصول/تم العثور عليه عبر Bluetooth.
"ERROR"	أعد إجراء العملية مرة أخرى. إذا ظهرت الرسالة "ERROR" مرة أخرى. فتتحقق مما إذا كان الجهاز يدعم الوظيفة التي تحاول إجراؤها.
"NO DATA"/"NO INFO"	لا يستطيع جهاز Bluetooth الحصول على معلومات جهة الاتصال.
"H/W ERROR"	أعد ضبط الوحدة وحاول إجراء العملية مرة أخرى. إذا ظهرت الرسالة "H/W ERROR" مرة أخرى. راجع أقرب مركز للخدمة.
"SWITCHING NG"	قد لا تدعم الهواتف المتصلة ميزة تحويل الهاتف.
اتصال Bluetooth بين جهاز Bluetooth والوحدة غير مستقر.	قم بحذف جهاز Bluetooth المسجل غير المستخدم من الوحدة. (صفحة 18)

إذا ظلت المشكلات قائمة، أعد ضبط الوحدة. (صفحة 4)



معالجة الأعطال		الاعراض
<p>جهاز USB مفصول من الوحدة الرئيسية. يرجى التأكد من ان الجهاز موصل بشكل صحيح عبر USB.</p> <ul style="list-style-type: none"> <li>• موصل عبر طرف توصيل إدخال USB، الجهاز موصل بالوحدة الرئيسية. يرجى الانتظار.</li> <li>• موصل عبر Bluetooth. تم قطع اتصال Bluetooth. يرجى التأكد من اتصال Bluetooth والتأكد من اقتران الجهاز والوحدة.</li> </ul>	"DISCONNECTED"	Spotify
<p>لم يتم توصيل التطبيق Spotify بشكل صحيح. أو ان المستخدم لم يتم بتسجيل الدخول. قم بإنهاء تطبيق Spotify واعد تشغيله. ثم قم بتسجيل الدخول في حساب Spotify الخاص بك.</p>	"CHECK APP"	
<p>• البحث من جهاز Bluetooth مرة أخرى. • أعد ضبط الوحدة. (صفحة 4)</p>	لم يتم التعرف على جهاز Bluetooth.	
<p>تأكد من إدخال نفس رمز رقم التعريف الشخصي لكل من الوحدة وجهاز Bluetooth. • قم بحذف معلومات الإقران من كل من الوحدة وجهاز Bluetooth. ثم إجراء الإقران مرة أخرى. (صفحة 14)</p>	لا يمكن إجراء اقتران Bluetooth.	iPod/iPhone
<p>• قم بضبط موضع وحدة الميكروفون. (صفحة 14) • افحص إعداد [ECHO CANCEL]. (صفحة 16)</p>	تتم سماع صدى او ضوضاء أثناء التحدث عبر الهاتف.	
<p>• قم بتقليل المسافة بين الوحدة وجهاز Bluetooth. • حرك السيارة إلى مكان حيث يمكنك استقبال الإشارة بشكل أفضل.</p>	جودة صوت الهاتف سيئة.	
<p>• استخدم طريقة الاتصال الصوتي في بيئة أكثر هدوءًا. • قم بتقليل المسافة بينك وبين الميكروفون عند نطق الاسم. • احرص على أن يكون الصوت المنطوق به الاسم هو نفس الصوت المسجل.</p>	طريقة الاتصال الصوتي غير ناجحة.	iPod/iPhone
	جهاز USB مفصول من الوحدة الرئيسية. يرجى التأكد من ان الجهاز موصل بشكل صحيح عبر USB.	
	تأكد من عدم عطل جهاز USB وأعد توصيل جهاز USB.	
	هذه الوحدة لا تستطيع دعم جهاز USB موصل عن طريق مجمع مركزي USB.	iPod/iPhone
	قم بتوصيل جهاز USB التي تحتوي على ملفات صوت قابلة للتشغيل.	
	منفذ USB يسحب طاقة أكثر من حد التصميم. اقطع الطاقة وافصل جهاز USB. ثم، قم بتشغيل الطاقة وأعد توصيل جهاز USB.	
	إذا لم يؤدي هذا الاجراء الي حل المشكلة. اقطع الطاقة وقم بتشغيلها (أو أعد ضبط الوحدة) قبل استبدال جهاز USB بجهاز آخر.	iPod/iPhone
	• افحص الوصلة بين هذه الوحدة و iPhone/iPod. • افصل iPhone/iPod وأعد ضبطه باستخدام الإغلاق الإيجباري.	
	هذه الوحدة لا تزال تقوم بإعداد قائمة موسيقى جهاز iPod/iPhone. قد يستغرق التحميل وقتًا طويلًا. حاول مرة أخرى لاحقًا.	
	صل جهاز (iPod/iPhone/USB). وقم بتغيير المصدر إلى iPod/iPhone مرة أخرى.	iPod/iPhone
	لقد وصلت الى الحد الأقصى للتخزين في جهاز iPod/iPhone الخاص بك.	
	تظهر "UNRESPONSIVE DEVICE".	
	تظهر "USB HUB IS NOT SUPPORTED".	iPod/iPhone
	تظهر "CANNOT PLAY".	
	• لا يتغير المصدر الى "USB" عند توصيل جهاز USB أثناء الاستماع الى مصدر اخر. • تظهر "USB ERROR"	
	جهاز iPhone/iPod لا نصل إليه الطاقة أو لا يعمل.	iPod/iPhone
	يظهر "LOADING" عند الدخول في وضع البحث بضغط 	
	"NO DEVICE"	
	MEMORY FULL"	iPod/iPhone

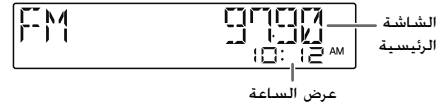

## البحث عن الاعطال والاصلاح

### الاعراض

### معالجة الأعطال

لا يمكن سماع الصوت.	• اضبط مستوى قوة الصوت على افضل مستوى ممكن.	• افحص الاسلاك والتوصيلات.
تظهر "MISWIRING CHECK .WIRING THEN PWR ON"	• اقطع الطاقة. ثم تأكد من ان اطرف توصيل اسلاك السماعه موصوله بشكل صحيح. قم بتشغيل الطاقة مرة اخرى.	
تظهر "PROTECTING .SEND SERVICE"	• ارسل الوحدة الى اقرب مركز خدمة.	
لا يمكن تحديد المصدر.	• افحص إعداد [SOURCE SELECT]. (صفحة 6)	
لا يشتغل هذا المستقبل مطلقاً.	• أعد ضبط الوحدة. (صفحة 4)	
لا تُعرض الأحرف الصحيحة.	• تستطيع هذه الوحدة فقط عرض الحروف الهجائية الكبيرة والأرقام وعدد محدود من الرموز.	
• حسب نوع لغة العرض التي اخترتها (صفحة 6). قد لا يتم عرض بعض الحروف بشكل صحيح.		
• استقبال الراديو رديء.	• استقبل الهوائي بصورة محكمة.	
• يتولد ضجيج استاتيكي أثناء الاستماع الى الراديو.	• يتم تحديد ترتيب التشغيل حسب اسم الملف (USB).	
• وقت التشغيل المنقضي غير صحيح.	• يعتمد هذا على عملية التسجيل السابقة (USB).	
تظهر "NOT SUPPORT" على الشاشة ويتم تخطي المسار.	• تحقق من أن المسار بتنسيق قابل للتشغيل (صفحة 29)	
• يواصل "READING" الوميض.	• لا تستخدم تسلسلات هرمية ومجلدات عديدة للغاية.	• أعد توصيل الجهاز (iPhone/iPod/USB).

F

F

iPod/USB

اسم المصدر	معلومات الشاشة: رئيسي
SW2/SW1/AM/FM	التردد ◀ التردد مع تأثير المزامنة الموسيقية* ◀ التاريخ ◀ عودة للبداية
	• متاح لمحطات Radio Data System (نظام بيانات الراديو) على موجة FM فقط:
	• اسم المحطة/نوع البرنامج ◀ اسم المحطة/نوع البرنامج مع تأثير المزامنة الموسيقية* ◀ نصوص راديو ◀ نصوص راديو+ ◀ نصوص راديو+ عنوان الاغنية/نصوص راديو+ الفنان ◀ التردد ◀ التاريخ ◀ عودة للبداية
USB	• لملفات FLAC/WAV/WMA/MP3:
	• عنوان الاغنية/الفنان ◀ عنوان الاغنية/الفنان مع تأثير المزامنة الموسيقية* ◀ اسم الالبوم/الفنان ◀ اسم الملف ◀ وقت التشغيل ◀ التاريخ ◀ عودة للبداية
SPOTIFY BT	• عنوان السياق ◀ عنوان السياق مع تأثير المزامنة الموسيقية* ◀ عنوان الاغنية ◀ الفنان ◀ اسم الالبوم ◀ وقت التشغيل ◀ التاريخ ◀ عودة للبداية
BT AUDIO	• عنوان الاغنية/الفنان ◀ عنوان الاغنية/الفنان مع تأثير المزامنة الموسيقية* ◀ اسم الالبوم/الفنان ◀ وقت التشغيل ◀ التاريخ ◀ عودة للبداية
AUX	• اسم المصدر ◀ اسم المصدر مع تأثير المزامنة الموسيقية* ◀ التاريخ ◀ عودة للبداية

\* اثناء وضع تأثير المزامنة الموسيقية، يتغير مستوى سطوع الأزرار ويتزامن مع مستوى الموسيقى.

اسم المصدر	معلومات الشاشة: الرئيسية (التكميلية)
iPod BT/iPod USB	عندما يتم تحديد [HEAD MODE] (صفحة 10): عنوان الاغنية (الفنان) ◀ عنوان الاغنية (الفنان) مع تأثير المزامنة الموسيقية <sup>2*</sup> ◀ عنوان الاغنية (اسم الالبوم) ◀ عنوان الاغنية (التاريخ) ◀ وقت التشغيل (التاريخ) ◀ عودة للبدء
SPOTIFY BT/SPOTIFY	عنوان السياق (التاريخ) ◀ عنوان السياق (التاريخ) مع تأثير المزامنة الموسيقية <sup>2*</sup> ◀ عنوان الاغنية (الفنان) ◀ عنوان الاغنية (اسم الالبوم) ◀ عنوان الاغنية (التاريخ) ◀ وقت التشغيل (التاريخ) ◀ عودة للبدء
BT AUDIO	عنوان الاغنية (الفنان) ◀ عنوان الاغنية (الفنان) مع تأثير المزامنة الموسيقية <sup>2*</sup> ◀ عنوان الاغنية (اسم الالبوم) ◀ عنوان الاغنية (التاريخ) ◀ وقت التشغيل (التاريخ) ◀ عودة للبدء
AUX	اسم المصدر (التاريخ) ◀ اسم المصدر (التاريخ) مع تأثير المزامنة الموسيقية <sup>2*</sup> ◀ عودة للبدء

<sup>2\*</sup> اثناء وضع تأثير المزامنة الموسيقية. يتغير لون الاضاءة او مستوى السطوع للازرار ويتزامن مع مستوى الموسيقى (وفقاً لإعداد اللون المضبوط للبلند [PRESET] في صفحة 28).

## تغيير معلومات الشاشة

- كلما ضغطت على ، تتغير معلومات الشاشة.  
• اذا لم تكن المعلومات متوفرة أو انها غير مسجلة، يظهر "NO TEXT" أو "NO NAME" أو معلومات اخرى (مثلا، اسم المحطة) او ستكون الشاشة فارغة.

:KD-X472BT



الشاشة

الرئيسية

الشاشة التكميلية<sup>1\*</sup>

عرض الساعة او عداد المستوى

- <sup>1\*</sup> سيتم استبدال التاريخ بعلامة البطارية وقوة الاشارة لجهاز Bluetooth الموصول اذا كان [FORMAT] مضبوطا الى [BATT/SIGNAL]. (صفحة 28)

اسم المصدر	معلومات الشاشة: الرئيسية (التكميلية)
SW2/SW1/AM/FM	التردد (التاريخ) ◀ التردد (التاريخ) مع تأثير المزامنة الموسيقية <sup>2*</sup> ◀ عودة للبدء
	مناخ لمحطات Radio Data System (نظام بيانات الراديو) على موجة FM فقط: اسم المحطة/نوع البرنامج (التاريخ) ◀ اسم المحطة/نوع البرنامج (التاريخ) مع تأثير المزامنة الموسيقية <sup>2*</sup> ◀ نصوص راديو (التاريخ) ◀ نصوص راديو+ (نصوص راديو+) ◀ عنوان الاغنية (الفنان) ◀ عنوان الاغنية (التاريخ) ◀ التردد (التاريخ) ◀ عودة للبدء
USB	ملفات :FLAC/WAV/AAC/WMA/MP3 عنوان الاغنية (الفنان) ◀ عنوان الاغنية (الفنان) مع تأثير المزامنة الموسيقية <sup>2*</sup> ◀ عنوان الاغنية (اسم الالبوم) ◀ عنوان الاغنية (التاريخ) ◀ اسم الملف (اسم المجلد) ◀ اسم الملف (التاريخ) ◀ وقت التشغيل (التاريخ) ◀ عودة للبدء

## الصيانة

## تنظيف الجهاز

امسح التراب من اللوحة باستخدام سلكيكون جاف أو قطعة قماش ناعمة.

## تنظيف الموصل

قم برفق واجهة الجهاز وتنظيف الموصل بقطعة قطن برفق. احرص لئلا تلتف الموصل.



الموصل (في الجانب الخلفي من واجهة الجهاز)

## مزيد من المعلومات

- ل: - آخر تحديثات البرامج الثابتة وحدث قائمة بنود متوافقة
  - التطبيق JVC الاصيلي
  - أي من احدث المعلومات الاخرى
- قم بزيارة <a href="http://www.jvc.net/cs/car/></a>

## ملفات قابلة للتشغيل

- ملف الصوت القابل للتشغيل لجهاز USB ذو سعة التخزين الكبيرة:
  - .KD-X472BT
  - MP3 (.mp3) WMA (.wma) AAC (.aac) AAC (.m4a) WAV (.wav) FLAC (.flac)
  - .KD-X272BT
  - MP3 (.mp3) WMA (.wma) WAV (.wav) FLAC (.flac)
- نظام ملفات جهاز USB القابل للتشغيل: FAT12, FAT16, FAT32
- حتى عند توافق الملفات الصوتية مع المعايير المذكورة أعلاه، قد يتعذر التشغيل اعتمادًا على أنواع أو حالات الوسيط أو الجهاز.
- للحصول على معلومات مفصلة وملاحظات بخصوص ملفات الصوت القابلة للتشغيل، قم بزيارة <a href="http://www.jvc.net/cs/car/audiofile/></a>

## حول أجهزة USB

- لا يمكنك توصيل جهاز USB عن طريق مجمع مركزي USB.
- قد يتسبب توصيل كابل يزيد طوله الإجمالي على 5 متر في ظهور مشاكل غير طبيعية في التشغيل.
- لا يمكن للوحدة التعرف على جهاز USB يكون معدله 5 فولت ويتجاوز 1.5 أمبير.

## حول جهاز iPhone/iPod

Made for

- (6th generation) iPod touch –
- iPhone 5S – (الاصدار iOS 12.1 او احدث)
- لا يمكن استعراض ملفات الفيديو من قائمة "Videos" في وضع [HEAD MODE].
- قد يختلف ترتيب الأغاني المعروضة في قائمة الاختيار في هذه الوحدة عن الترتيب في جهاز iPhone/iPod.
- لن يمكنك تشغيل جهاز iPod في حالة ظهور "JVC" أو "✓" في جهاز iPod.
- اعتمادًا على نسخة نظام التشغيل الخاص بجهاز iPhone/iPod، قد لا تعمل بعض الوظائف على هذه الوحدة.

## بخصوص Spotify

- تطبيق Spotify يدعم:
  - iPhone 5S – (الاصدار iOS 12.1 او احدث)
  - iPod touch – (6th generation)
  - Android OS 4.0.3 او احدث
- التطبيق Spotify هو خدمة تقدمها جهة خارجية، لذلك فإن المواصفات تخضع للتغيير دون إشعار مسبق. وبناء عليه، فقد يقل التوافق أو قد لا تتوفر بعض الخدمات أو جميعها.
- قد لا تعمل بعض وظائف Spotify من هذه الوحدة.
- بالنسبة للمشكلات التي تنشأ من استخدام التطبيق، يرجى الاتصال بـ Spotify على <a href="http://www.spotify.com"></a>

<p>[DAY COLOR]</p> <p>يخزن ألوان إضاءة الليل والنهار الخاصة بك لمنطقة مختلفة.  <b>1</b> اختر منطقة (ZONE 1). [ZONE 2]. (راجع الرسم التوضيحي في صفحة 27).  <b>2</b> [BLUE]/[GREEN]/[RED]: اختر اللون الأولي.  <b>3</b> [00] إلى [31]: حدد مستوى.  [NIGHT COLOR]</p>	<p>كرر خطوتي 2 و 3 لكل الألوان الأساسية.  • تم تخزين إعدادك لـ [USER] في [PRESET].  • يتغير [NIGHT COLOR] أو [DAY COLOR] بتنشغيل أو إطفاء مصابيح السيارة الأمامية.</p>
<p>[COLOR GUIDE]</p> <p>[ON]: يتغير لون الإضاءة الخاص بالبنء [ZONE 1] و [ZONE 2] إلى اللون الأبيض عند تنفيذ الإعدادات على الشاشة وقائمة البحث. ماعدا في وضع ضبط اللون. : [OFF]: الغاء.</p>	

<p>[FORMAT]*3</p> <p>(لموديلي KD-X472BT)  تظهر المعلومات اءناه على الشاشة التكميلية عندما يكون جهاز Bluetooth موصولاً. (صفحة 30)  [BATT/SIGNAL]: يعرض قوة البطارية والإشارة ؛  [DATE]: يعرض التاريخ.</p>
--

\*1 مطلوب توصيل سلك التحكم في الإضاءة. (صفحة 35)  
\*2 لن تظهر بعض الحروف والرموز بصورة صحيحة (أو ستبدو فارغة).  
\*3 تتوقف الوظائف على نوع الهاتف المستخدم.

افتراضي: [XX]

<p>[COLOR] (لموديلي KD-X472BT)</p> <p>[PRESET]</p> <p>يختار الوان الإضاءة للآزار على مناطق مختلفة بشكل منفصل.  <b>1</b> اختر منطقة (ZONE 1). [ZONE 2]. [ALL ZONE]. (راجع الرسم التوضيحي في صفحة 27).  <b>2</b> حدد لوناً للمنطقة المحددة.  • [COLOR 01] إلى [COLOR 49]  • [USER]: يظهر اللون الذي أنشأته لـ [DAY COLOR] أو [NIGHT COLOR].  • [COLOR FLOW01] إلى [COLOR FLOW03]: يتغير اللون مع اختلاف السرعات.  • [RELAX]/[OCEAN]/[GRADATION]/[FOREST]/[FLOWER]/[CRYSTAL]/[SUNSET]: يظهر نمط اللون المحدد* (يمكن تحديده فقط عند تحديد [ALL ZONE] في الخطوة 1).</p>
--

\* إذا تم تحديد أحد أنماط الألوان هذه. فسيتغير لون إضاءة [ZONE 1] و [ZONE 2] إلى اللون الافتراضي.

# إعدادات الشاشة

تحديد منطقة لإعدادات السطوع

- 1 اضغط مع الاستمرار على  $\text{⏏}$ .
  - 2 أدر قرص مستوى الصوت لتحديد بند (راجع الجدول التالي). ثم اضغط القرص.
  - 3 كرر الخطوة 2 الى ان يتم اختيار البند المرغوب او اتبع التعليمات المتعلقة بالبند المختار.
  - 4 اضغط على  $\text{⏏}$  للخروج.
- للرجوع إلى عنصر الإعداد السابق. اضغط على  $\text{⏏}$ .

:KD-X472BT

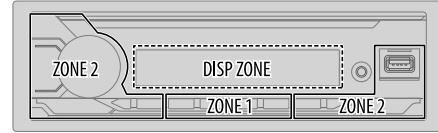

:KD-X272BT

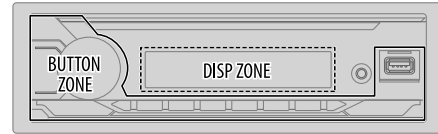

تحديد منطقة لإعداد اللون

:KD-X472BT

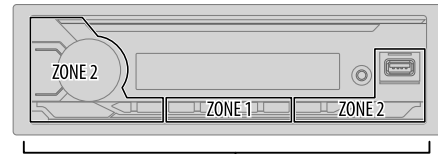

افتراضي: [XX]

[DISPLAY]

[DIMMER]

- قم بتعديم الرسم التوضيحي.
- [OFF]: المعتم مطفىئ. يغير السطوع الى إعداد [DAY].
- [ON]: المعتم مضاء. يغير السطوع الى إعداد [NIGHT]. (راجع إعدادات "BRIGHTNESS" التالية).
- [DIMMERTIME]: حدد الوقت لتشغيل المعتم او اطفاء المعتم.
- 1 أدر قرص مستوى الصوت لضبط وقت التشغيل [ON]. ثم اضغط على القرص.
  - 2 أدر قرص مستوى الصوت لضبط وقت التشغيل [OFF]. ثم اضغط على القرص.
- (افتراضي: [PM6:00] : [ON] ; [AM6:00] : [OFF])
- [DIMMER AUTO]: يتم تشغيل واطفاء المعتم عند تشغيل أو اطفاء مصابيح السيارة الأمامية.\* 1

[BRIGHTNESS]

- اضبط السطوع للنهار والليل بصورة منفصلة.
- 1 [NIGHT]/[DAY]: يحدد النهار أو الليل.
  - 2 اختر منطقة. (راجع الاضاء على العمود الأيمن).
  - 3 [LEVEL 00] إلى [LEVEL 31]: يضبط مستوى السطوع.
- [SCROLL ONCE] 2\*: يمرر المعلومات المعروضة مرة واحدة. :
- [SCROLL AUTO]: يكرر التمرير (بفاصل مدتها 5 ثوان). :
- [SCROLL OFF]: الغاء.

## إعدادات محاذاة الوقت الرقمي

وظيفة محاذاة الوقت الرقمي تضبط وقت التأخير لإخراج السماعة من أجل خلق بيئة أكثر ملائمة لسيارتك.

• لمزيد من المعلومات، راجع "تحديد وقت التأخير تلقائياً" التالي

## تحديد وقت التأخير تلقائياً

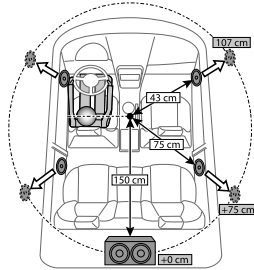

إذا حددت المسافة من موضع الاستماع المضبوط حالياً إلى كل سماعة، سيتم حساب وقت التأخير تلقائياً.

- 1 اضبط [POSITION] وحدد موضع الاستماع كنقطة مرجعية (ستكون النقطة المرجعية للبلند [FRONT ALL] هي المركز بين اليمين واليسار في المقاعد الأمامية).
  - 2 قم بقياس المسافات من النقطة المرجعية إلى السماعات.
  - 3 احسب المسافة بين أبعد سماعة (مضخم الصوت في الشكل التوضيحي) والسماعات الأخرى.
  - 4 اضبط [DISTANCE] المحسوب في الخطوة 3 لكل سماعة على حدة.
  - 5 اضبط [GAIN] لكل سماعة على حدة.
- مثال: عندما يكون [FRONT ALL] مضبوط كموضع استماع

<sup>1\*</sup> قبل إجراء أي ضبط، اختر السماعة: عندما تكون تعدية 2 قنوات مختارة:

[SUBWOOFER]/[REAR RIGHT]/[REAR LEFT]/[FRONT RIGHT]/[FRONT LEFT]

– يكون [REAR LEFT] و [REAR RIGHT] و [SUBWOOFER] قابل للاختيار فقط إذا كان أي بند غير [NONE] مختار للبلند [REAR] و [SUBWOOFER] في [SPEAKER SIZE]. (صفحة 24)

عندما تكون تعدية 3 قنوات مختارة:

[WOOFER]/[MID RIGHT]/[MID LEFT]/[TWEETER RIGHT]/[TWEETER LEFT]

– يكون [WOOFER] قابل للاختيار فقط إذا كان أي بند غير [NONE] مختار للبلند [WOOFER] في [SPEAKER SIZE]. (صفحة 25)

<sup>2\*</sup> يتم عرضه فقط عندما يكون [X' OVER TYPE] مضبوط إلى [2-WAY] (صفحة 22) وإذا كان أي إعداد غير [NONE] مختار للبلند [REAR] في [SPEAKER SIZE]. (صفحة 24)

## [DTA SETTINGS]

## [POSITION]

يختار موضع الاستماع (نقطة مرجعية).  
[ALL]: لا تعويض ؛ [FRONT RIGHT]: المقعد الأمامي اليمين ؛  
[FRONT LEFT]: المقعد الأمامي الأيسر ؛ [FRONT ALL]: المقاعد الأمامية  
• يتم عرض [FRONT ALL] فقط عندما يكون [X' OVER TYPE] مضبوط إلى [2-WAY]. (صفحة 22)

## 1\*[DISTANCE]

[0CM] إلى [610CM]: اضبط المسافة بشكل دقيق للتعويض.

## 1\*[GAIN]

[-8DB] إلى [0DB]: اضبط مستوى صوت الخرج بشكل دقيق للسماعة المختارة.

## [DTA RESET]

[YES]: يعيد ضبط الإعدادات ([DISTANCE] و [GAIN]) للبلند [POSITION] المختار إلى الإعداد الافتراضي ؛ [NO]: الغاء.

## [CAR SETTINGS]

حدد نوع سيارتك ومكان السماعة الخلفية من أجل إجراء الضبط للبلند [DTA SETTINGS].

## [CAR TYPE]

[SUUV]/[MINIVAN]/[WAGON]/[FULL SIZE CAR]/[COMPACT] أو [MINIVAN(LONG)]: يختار نوع السيارة. ؛ [OFF]: لا تعويض.

## 2\*[R-SP LOCATION]

يختار مكان السماعات الخلفية في سيارتك لحساب أفضل مسافة من موضع الاستماع المختار (نقطة مرجعية).  
• [REAR DECK]/[DOOR]: مناسب فقط عندما يكون البند [CAR TYPE] مختار كإعداد [OFF] أو [COMPACT] أو [FULL SIZE CAR] أو [WAGON] أو [SUUV].  
• [3RD ROW]/[2ND ROW]: مناسب فقط عندما يكون البند [CAR TYPE] مختار كإعداد [MINIVAN] أو [MINIVAN(LONG)].

/[90HZ]/[80HZ]/[70HZ]/[60HZ]/[50HZ]/[40HZ]/[30HZ] /[250HZ]/[220HZ]/[180HZ]/[150HZ]/[120HZ]/[100HZ] [THROUGH]	[HPF FRQ] [MID RANGE]
[-12DB]/[-06DB]	[HPF SLOPE]
/[6.3KHZ]/[5KHZ]/[4KHZ]/[2.5KHZ]/[1.6KHZ]/[1KHZ] [THROUGH]/[12.5KHZ]/[10KHZ]/[8KHZ]	[LPF FRQ]
[-12DB]/[-06DB]	[LPF SLOPE]
(0°) [NORMAL]/(180°) [REVERSE]	[PHASE]
[00DB] إلى [-08DB]	[GAIN]
/[90HZ]/[80HZ]/[70HZ]/[60HZ]/[50HZ]/[40HZ]/[30HZ] /[250HZ]/[220HZ]/[180HZ]/[150HZ]/[120HZ]/[100HZ] [THROUGH]	[LPF FRQ] 3*[WOOFER]
[-12DB]/[-06DB]	[SLOPE]
(0°) [NORMAL]/(180°) [REVERSE]	[PHASE]
[00DB] إلى [-08DB]	[GAIN]

/[70HZ]/[60HZ]/[50HZ]/[40HZ]/[30HZ] /[150HZ]/[120HZ]/[100HZ]/[90HZ]/[80HZ] [THROUGH]/[250HZ]/[220HZ]/[180HZ]	[SW LPF FRQ] 3*2*[SUBWOOFER LPF]
[-24DB]/[-18DB]/[-12DB]/[-06DB]	[SW LPF SLOPE]
(0°) [NORMAL]/(180°) [REVERSE]	[SW LPF PHASE]
[00DB] إلى [-08DB]	[SW LPF GAIN]

## بنود إعداد تعدية 3 قنوات

[SPEAKER SIZE]	
[LARGE]/[MIDDLE]/[SMALL] [TWEETER]	
/[5×7]/[4×6]/[18CM]/[17CM]/[16CM]/[13CM]/[12CM]/[10CM]/[8CM] [MID RANGE] [6×9]/[6×8]	
[NONE]/[38CM OVER]/[30CM]/[25CM]/[20CM]/[16CM] 3*[WOOFER] (غير موصول)	
[X ' OVER]	
/[6.3KHZ]/[5KHZ]/[4KHZ]/[2.5KHZ]/[1.6KHZ]/[1KHZ] [12.5KHZ]/[10KHZ]/[8KHZ]	[HPF FRQ] [TWEETER]
[-12DB]/[-06DB]	[SLOPE]
(0°) [NORMAL]/(180°) [REVERSE]	[PHASE]
[00DB] إلى [-08DB]	[GAIN]

1\* يعرض فقط عندما يكون الوضع [SPK/PRE OUT] مضبوط على الويفر [REAR/REAR] أو [REAR/SUB.W] (صفحة 23).

2\* يعرض فقط عندما يكون الوضع [SPK/PRE OUT] مضبوط على الويفر [REAR/SUB.W] أو [SUB.W/SUB.W] (صفحة 23).

3\* يعرض فقط عندما يكون الوضع [SUBWOOFER SET] مضبوط على الويفر [ON] (صفحة 22).



## إعدادات التعديّة

فيما يلي بنود الإعداد المتاحة للتعديّة بقناتين أو بعدية 3 قنوات.

## ⚠ تنبيه

- اختر نوع تعديّة وفقاً لكيفية ربط السماعات. (صفحة 35, 36)
- إذا اخترت نوع خاطئ:
- قد تعرّض السماعات للتلف.
- قد يكون مستوى الصوت الصادر عالياً أو منخفضاً لاقصى حد.

## SPEAKER SIZE

يختار وفقاً لحجم السماعة المتصلة لضمان الأداء الأفضل.

- يتم ضبط إعدادات التردد والانحدار تلقائياً لتعديّة السماعة المختارة.
- إذا تم اختيار [NONE] للسماعة التالية في [SPEAKER SIZE]، لا يتوفر الإعداد [X 'OVER] للسماعة المختارة.
- التعديّة بقناتين: البند [TWEETER] للإعداد [FRONT]/[REAR]/[SUBWOOFER]
- تعديّة 3 قنوات: [WOOFER]

## X 'OVER (تعديّة)

- [FRQ]/[F-HPF FRQ]/[R-HPF FRQ]/[SW LPF FRQ]/[HPF FRQ]/[LPF FRQ]: يضبط تردد التعديّة للسماعات المختارة (مرشح الجهير العالي أو مرشح الجهير المنخفض).
- إذا تم اختيار [THROUGH]: يتم إرسال جميع الاشارات الى السماعات المختارة.
- [SLOPE]/[F-HPF SLOPE]/[R-HPF SLOPE]/[SW LPF SLOPE]/[HPF SLOPE]/[LPF SLOPE]: يضبط انحدار التعديّة.
- يمكن اختياره فقط في حالة اختيار ضبط آخر غير [THROUGH] لتردد التعديّة.
- [PHASE]/[SW LPF PHASE]: يحدد الطور لخرج السماعة ليكون مطابقاً لخرج السماعة الأخرى.
- [GAIN LEFT]/[GAIN RIGHT]/[F-HPF GAIN]/[R-HPF GAIN]/[SW LPF GAIN]/[GAIN]: يضبط مستوى صوت الخرج للسماعة المختارة.

## بنود الإعداد تعديّة بقناتين

[SPEAKER SIZE]

[FRONT]	[SIZE]	/[16CM]/[13CM]/[12CM]/[10CM]/[8CM] /[6×9]/[6×8]/[5×7]/[4×6]/[18CM]/[17CM] [7×10]
[TWEETER]	[NONE]/[LARGE]/[MIDDLE]/[SMALL] (غير موصل)	
1*[REAR]		/[4×6]/[18CM]/[17CM]/[16CM]/[13CM]/[12CM]/[10CM]/[8CM] (غير موصل) [NONE]/[7×10]/[6×9]/[6×8]/[5×7]
3*2*[SUBWOOFER]	[NONE]/[38CM OVER]/[30CM]/[25CM]/[20CM]/[16CM] (موصل)	
[X 'OVER]		
[TWEETER]	[FRQ]	/[5KHZ]/[4KHZ]/[2.5KHZ]/[1.6KHZ]/[1KHZ] [12.5KHZ]/[10KHZ]/[8KHZ]/[6.3KHZ]
	[GAIN LEFT]	[00DB] إلى [-08DB]
	[GAIN RIGHT]	[00DB] إلى [-08DB]
[FRONT HPF]	[F-HPF FRQ]	/[80HZ]/[70HZ]/[60HZ]/[50HZ]/[40HZ]/[30HZ] /[180HZ]/[150HZ]/[120HZ]/[100HZ]/[90HZ] [THROUGH]/[250HZ]/[220HZ]
	[F-HPF SLOPE]	[-24DB]/[-18DB]/[-12DB]/[-06DB]
	[F-HPF GAIN]	[00DB] إلى [-08DB]
1*[REAR HPF]	[R-HPF FRQ]	/[80HZ]/[70HZ]/[60HZ]/[50HZ]/[40HZ]/[30HZ] /[180HZ]/[150HZ]/[120HZ]/[100HZ]/[90HZ] [THROUGH]/[250HZ]/[220HZ]
	[R-HPF SLOPE]	[-24DB]/[-18DB]/[-12DB]/[-06DB]
	[R-HPF GAIN]	[00DB] إلى [-08DB]

## إعدادات خرج السماعة [SPK/PRE OUT]

لا يعمل إلا إذا كان [X' OVER TYPE] مضبوط إلى [2-WAY] (صفحة 22)

اختر إعداد الخرج للسماعات [SPK/PRE OUT]. اعتمادا على طريقة توصيل السماعة.

## التوصيل عبر اطراف توصيل خط خارجي

للتوصيلات عبر مضخم صوت خارجي (صفحة 36)

:KD-X472BT

اشارة الصوت عبر سلك السماعة الخلفية		تشغيل الإعداد [SPK/PRE OUT]
R (اليمنى)	L (اليسرى)	
طرف توصيل خرج السماعات الخلفية	طرف توصيل خرج السماعات الخلفية	[REAR/REAR]
طرف توصيل خرج السماعات الخلفية	طرف توصيل خرج السماعات الخلفية	*[REAR/SUB.W]
(كتم الصوت)	خرج الصب ووفر	[SUB.W/SUB.W]

إذا تم اختيار [SUB.W/SUB.W]:

- تم اختيار [120HZ] في [SUBWOOFER LPF] والخيار [THROUGH] غير متوفر. (صفحة 25)

- تم اختيار [POSITION R02] في [FADER] والنطاق القابل للاختبار هو [POSITION R15] الى [POSITION 00]. (صفحة 22)

\* باستثناء :KD-X472BT

:KD-X272BT

اشارة الصوت عبر طرف توصيل خط خارجي		تشغيل الإعداد [SPK/PRE OUT]
REAR/SW		
طرف توصيل خرج السماعات الخلفية	طرف توصيل خرج السماعات الخلفية	[REAR/REAR]
خرج الصب ووفر	خرج الصب ووفر	[REAR/SUB.W] (افتراضي)
خرج الصب ووفر	خرج الصب ووفر	[SUB.W/SUB.W]

[SOUND EFFECT]	(غير قابل للتطبيق لمصدر SW2/SW1/AM/FM)
[SPACE ENHANCE]	(غير قابل للتطبيق عند اختيار تعدية 3 قنوات.) [POSITION R15] إلى [POSITION F15] [POSITION 00]، اضبط تعادل خرج السماعة الخلفية والأمامية.
[SND RESPONSE]	[LEVEL1]/[LEVEL2]/[LEVEL3]: يجعل الصوت أكثر واقعية افتراضياً. : [OFF]: الغاء.
[SOUND LIFT]	[HIGH]/[MIDDLE]/[LOW]: يضبط مستوى الصوت الصادر من السماعات افتراضياً. : [OFF]: الغاء.
[VOL LINK EQ]	[ON]: يعزز التردد لتقليل الضوضاء القادمة من خارج السيارة أو ضوضاء دوران الاطارات. : [OFF]: الغاء.
[K2 TECHNOLOGY]	(غير قابل للتطبيق لمصدر SW2/SW1/AM/FM ومصدر AUX). [ON]: تحسين جودة الصوت للموسيقى المضغوطة. : [OFF]: الغاء.

[SUBWOOFER SET] 3*	[ON]: يقوم بتشغيل خرج الصبوفر. : [OFF]: الغاء.
[FADER]	(غير قابل للتطبيق عند اختيار تعدية 3 قنوات.) [POSITION R15] إلى [POSITION F15] [POSITION 00]، اضبط تعادل خرج السماعة الخلفية والأمامية.
[BALANCE] 4*	[POSITION L15] إلى [POSITION R15] [POSITION 00]، يضبط توازن إخراج السماعتين اليمنى واليسرى.
[VOLUME ADJUST]	[LEVEL -15] إلى [LEVEL +06] [LEVEL 00]: يعين مستوى الصوت المبدئي لكل مصدر بمقارنته بمستوى صوت FM. (قبل عمل الضبط. اختر المصدر الذي تريد ضبطه.)
[AMP GAIN]	[LOW POWER]: يحدد مستوى الصوت الأقصى حتى 25. يُحدد إذا كانت القدرة القصوى لكل سماعة أقل من 50 وات لمنع تلف السماعات. : [HIGH POWER]: مستوى الصوت الأقصى هو 35.
[SPK/PRE OUT]	(غير قابل للتطبيق عند اختيار تعدية 3 قنوات.) اعتماداً على طريقة توصيل السماعة. اختر الإعداد المناسب للخرج المرغوب. (راجع "إعدادات خرج السماعة" على صفحة 23.)
[SPEAKER SIZE]	وفقاً لنوع التعدية الذي اخترته (راجع [X ' OVER TYPE] التالي). سينم اظهار بنود إعدادات تعدية بقائين أو بعدية 3 قنوات. (راجع "إعدادات التعدية" على صفحة 24.)
[X ' OVER]	في التهيئة الافتراضية. تم اختيار نوع التعدية بقائتين.
[DTA SETTINGS]	بخصوص الإعدادات. راجع "إعدادات محاذاة الوقت الرقمي" في صفحة 26.
[CAR SETTINGS]	
[X ' OVER TYPE]	<b>تنبيه:</b> اضبط مستوى الصوت قبل تغيير [X ' OVER TYPE] لتفادي الزيادة أو الانخفاض المفاجئ في مستوى الخرج.
[2-WAY]	(يظهر فقط عند اختيار [3-WAY]). [YES]: يختار نوع تعدية بقائتين. : [NO]: الغاء.
[3-WAY]	(يظهر فقط عند اختيار [2-WAY]). [YES]: يختار نوع تعدية 3 قنوات. : [NO]: الغاء.

- 1\* يعرض فقط عندما يكون الوضع [SUBWOOFER SET] مضبوط على الويفر [ON].
- 2\* للتعدية بقائتين: يعرض فقط عندما يكون الوضع [SPK/PRE OUT] مضبوط على الويفر [SUB.W/SUB.W] (صفحة 23)
- 3\* للتعدية بقائتين: يعرض فقط عندما يكون الوضع [SPK/PRE OUT] مضبوط على الويفر [REAR/SUB.W] أو [SUB.W/SUB.W] (صفحة 23)
- 4\* هذا الضبط لا يمكنه التأثير على خرج سماعة الويفر الفرعية.

[PRO EQ]

- يضبط إعدادات الصوت الخاصة بك لكل مصدر.
- تم تخزين الإعدادات للبند [USER] في الوضع [PRESET EQ].
- الإعدادات التي تم تنفيذها قد تؤثر على إعدادات [EASY EQ].

[62.5HZ]

[LEVEL -09] إلى [LEVEL +09] [LEVEL +05]: ضبط المستوى لحفظ كل مصدر. (قبل عمل الضبط. اختر المصدر الذي تريد ضبطه.)

[ON]: يقوم بتشغيل الصوت الجهير الممتد. : [OFF]: الغاء.

[100HZ]/[160HZ]/[250HZ]/[400HZ]/[630HZ]/[1KHZ]/[1.6KHZ]/[2.5KHZ]/[4KHZ]  
[6.3KHZ]/[10KHZ]/[16KHZ]

[LEVEL -09] إلى [LEVEL +09]: ضبط المستوى لحفظ كل مصدر. (قبل عمل الضبط. اختر المصدر الذي تريد ضبطه.)

(افتراضي): [LEVEL +01]/[LEVEL 00]/[LEVEL -01]/[LEVEL -02]/[LEVEL -03]  
[LEVEL -06]/[LEVEL -03]/[LEVEL -02]/[LEVEL -04]/[LEVEL +04]  
[LEVEL +03]/[LEVEL +07]

[Q FACTOR] [1.35]/[1.50]/[2.00]: اضبط عامل الجودة.

[AUDIO CONTROL]

[BASS BOOST] [LEVEL +01] إلى [LEVEL +05]: يحدد مستوى رفع الجهير المطلوب. : [OFF]: الغاء.

[LOUDNESS] [LEVEL 01]/[LEVEL 02]: يعزز الترددات المنخفضة أو العالية من أجل تكوين صوت متوازن على قوة صوت منخفض. : [OFF]: الغاء.

[SUB.W LEVEL] 1\* [SPK-OUT] 2\* (غير قابل للتطبيق عند اختيار تعدية 3 قنوات.)  
[SUB.W 00] إلى [SUB.W +06] [SUB.W +03]:  
يضبط مستوى خرج مجهات الترددات الخفيضة  
الفرعي الموصول عبر حمل السماعه. (صفحة 35)

[PRE-OUT] 3\* [SUB.W -10] إلى [SUB.W 00]:  
يضبط مستوى خرج مجهات الترددات الخفيضة  
الفرعي الموصول الى اطراف توصيل خط خارجي (SW)  
أو عبر مضخم صوت خارجي. (صفحة 36)

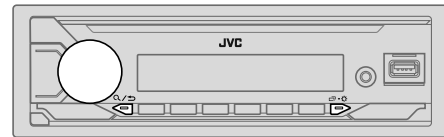

- 1 اضغط مع الاستمرار على .
  - 2 أدر قرص مستوى الصوت لتحديد بند (راجع الجدول التالي). ثم اضغط القرص.
  - 3 كرر الخطوة 2 الى ان يتم اختيار البند المرغوب او اتبع التعليمات المتعلقة بالبند المختار.
  - 4 اضغط على للخروج.
- للرجوع إلى عنصر الإعداد السابق. اضغط على .

افتراضي: [XX]

[EQ SETTING]

[PRESET EQ] يحدد المُعادِل المضبوط مسبقاً والمناسب لنوع الموسيقى.  
• اختر [USER] لاستخدام الإعدادات التي تم تنفيذها في [EASY EQ] او [PRO EQ].  
[JAZZ]/[HIP HOP]/[HARD ROCK]/[DRVN 1]/[DRVN 2]/[DRVN 3]/[FLAT]  
[CLASSICAL]/[USER]/[R&B]/[POP]  
معادل المشغل ([DRVN 1]/[DRVN 2]/[DRVN 3]) يعزز ترددات معينة في اشارة الصوت لتقليل الضوضاء القادمة من خارج السيارة او ضوضاء دوران الاطارات.

[EASY EQ]

قم بضبط إعدادات الصوت الخاصة بك.  
• تم تخزين الإعدادات للبند [USER] في الوضع [PRESET EQ].  
• الإعدادات التي تم تنفيذها قد تؤثر على إعدادات [PRO EQ].  
[SUB.W SP] 2\*1\* [00] إلى [+06] (افتراضي: [+03])  
[SUB.W] 3\*1\* [-50] إلى [+10]  
[BASS]: [LVL-09] إلى [LVL+09]  
[MID]: [LVL-09] إلى [LVL+09]  
[TRE]: [LVL-09] إلى [LVL+09]

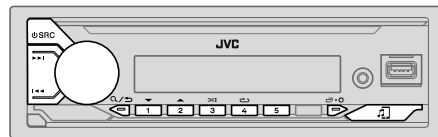

إثناء استخدام المصدر BT AUDIO، يمكن التوصيل إلى خمس أجهزة صوت Bluetooth والتحويل بين تلك الأجهزة الخمسة.

### الاستماع إلى مشغل الصوت عبر Bluetooth

- 1 اضغط SRC لضغط متكرراً لاختيار BT AUDIO (أو اضغط SOURCE على وحدة التحكم عن بعد).
  - اضغط  $\text{BT}$  يؤدي إلى الدخول إلى وضع BT AUDIO مباشرة.
- 2 قم بتشغيل مشغل الصوت عبر Bluetooth لبدء التشغيل.

إلى	على غطاء الحماية	على وحدة التحكم عن بعد
التشغيل/الإيقاف المؤقت	اضغط قرص مستوى الصوت.	اضغط $\text{BT}$ .
تحديد مجموعة أو مجلد	اضغط $\blacktriangle / 1$ / $\blacktriangledown / 2$ .	اضغط $\blacktriangle / \blacktriangledown$ .
تخطي التقديم/تخطي الإرجاع	اضغط $\blacktriangle\blacktriangle / \blacktriangleright\blacktriangleright$ / $\blacktriangle\blacktriangle\blacktriangle / \blacktriangleright\blacktriangleright\blacktriangleright$ .	اضغط $\blacktriangle\blacktriangle / \blacktriangleright\blacktriangleright$ .
تقديم سريع/الإرجاع	اضغط مع الاستمرار على $\blacktriangle\blacktriangle\blacktriangle / \blacktriangleright\blacktriangleright\blacktriangleright$ / $\blacktriangle\blacktriangle\blacktriangle / \blacktriangleright\blacktriangleright\blacktriangleright$ .	اضغط مع الاستمرار على $\blacktriangle\blacktriangle / \blacktriangleright\blacktriangleright$ .

### إلى

إلى	على غطاء الحماية	على وحدة التحكم عن بعد
تكرار التشغيل	اضغط $\text{REPEAT}$ 4 بتكرار.	[TRACK REPEAT]، [ALL REPEAT]، [REPEAT OFF]، [GROUP REPEAT] *1. (غير متاح)
التشغيل بترتيب عشوائي	اضغط $\text{RANDOM}$ 3 بتكرار.	[GROUP RANDOM] *1، [RANDOM OFF]، [ALL RANDOM]. (غير متاح)
اختر ملف من مجلد/قائمة	راجع "إختيار ملف لتشغيله" في صفحة 10.	(غير متاح)
يحول بين أجهزة صوت Bluetooth الموصولة	اضغط *2.	(غير متاح)

\*1 اعتماداً على الجهاز الموصول. فإن بعض الأجهزة قد لا تدعم هذه الميزة.

\*2 اضغط المفتاح "Play" (عرض) على الجهاز الموصول نفسه يتسبب أيضاً في تحويل اخراج الصوت من الجهاز.

قد تختلف العمليات ومؤشرات الشاشة حسب توافرها بالجهاز المتصل.

### الاستماع إلى جهاز iPhone/iPod عبر Bluetooth (لموديلي KD-X472BT)

يمكنك الاستماع إلى الاغاني على جهاز iPhone/iPod عبر Bluetooth على هذه الوحدة. اضغط SRC بشكل متكرر لاختيار BT iPod.

- يمكنك تشغيل جهاز iPhone/iPod بنفس الطريقة عندما يكون جهاز iPhone/iPod موصول عبر طرف الإدخال USB. (صفحة 9)
- إذا قمت بتوصيل جهاز iPhone/iPod إلى طرف الإدخال USB أثناء الاستماع إلى مصدر iPod BT، يتغير المصدر إلى iPod USB تلقائياً.
- اضغط SRC لاختيار مصدر iPod BT إذا كان الجهاز لا يزال موصولاً عبر Bluetooth.

## وضع فحص توافق Bluetooth

يمكنك فحص اتصال الوضع المدعوم بين جهاز Bluetooth والوحدة.  
• تأكد من عدم وجود جهاز Bluetooth مقارن.

- 1 **اضغط مع الاستمرار على**  **↔** "BLUETOOTH" ← "CHECK MODE".  
ستظهر الرسالة "SEARCH NOW USING PHONE" ← "PIN IS 0000" للتحقق على الشاشة.
- 2 **ابحث واختر اسم جهاز الاستقبال الخاص بك** ("KD-X472BT"/  
"KD-X272BT") على جهاز Bluetooth خلال 3 دقائق.
- 3 **قم بإجراء (A) أو (B) أو (C) حسب المؤشرات التي تظهر على الشاشة.**
  - (A) "PAIRING" ← "XXXXXX" (مفتاح مرور من 6 أرقام). تأكد من ظهور نفس مفتاح المرور على الوحدة وجهاز Bluetooth، ثم قم بتشغيل جهاز Bluetooth لتأكيد مفتاح المرور.
  - (B) "PAIRING" ← "PIN IS 0000" أدخل "0000" في جهاز Bluetooth.
  - (C) "PAIRING"؛ قم بتشغيل جهاز Bluetooth لتأكيد الإقران.

بعد تنفيذ الإقران بنجاح. تظهر الرسالة "PAIRING OK" ← "اسم الجهاز" ويبدأ فحص التوافق مع Bluetooth.  
في حالة ظهور "CONNECT NOW USING PHONE"، فقم بتشغيل جهاز Bluetooth للسماح بمتابعة الوصول إلى دليل الهاتف.  
تومض الرسالة "TESTING" على الشاشة.

## سوف تومض نتيجة الاتصال على الشاشة.

"PAIRING OK" و/أو "HANDS-FREE" 1\* و/أو "AUD.STREAM OK" 2\* و/أو "PBAP OK" 3\*. متوافق

1\* متوافق مع وضع عدم استخدام اليدين (HFP)

2\* متوافق مع وضع توزيع الصوت المتقدم (A2DP)

3\* متوافق مع وضع الوصول إلى دليل الهاتف (PBAP)

بعد 30 ثانية، تظهر "PAIRING DELETED" للإشارة إلى حذف الإقران. وتخرج الوحدة من وضع الفحص.

• للإلغاء، اضغط مع الاستمرار على SRC لفصل الطاقة. ثم قم بتشغيل الطاقة مرة أخرى.

[XX] افتراضي:

[BT MODE]	
[PHONE SELECT]	حدد الهاتف أو جهاز الصوت من أجل الاتصال أو قطع الاتصال. يظهر المؤشر "*" أمام اسم الجهاز عندما يكون موصولاً. يظهر "▷" في مقدمة جهاز الصوت المستخدم حالياً.
[AUDIO SELECT]	• يمكن توصيل هاتفي Bluetooth وجهاز صوت Bluetooth واحد كحد أقصى في كل مرة.
[DEVICE DELETE]	1 أدر قرص مستوى الصوت لتحديد جهاز للحذف. ثم اضغط على القرص. 2 أدر قرص مستوى الصوت لتحديد [YES] أو [NO]. ثم اضغط على القرص.
[PIN CODE EDIT] (0000)	تغيير رقم التعريف الشخصي (حتى 6 أرقام). 1 قم بتدوير قرص مستوى الصوت لتحديد رقم. 2 اضغط على  ◀◀ / ▶▶  لتحريك موضع الإدخال. أعد الخطوتين 1 و 2 حتى تنتهي من إدخال رمز رقم التعريف الشخصي. 3 اضغط على قرص مستوى الصوت للتأكيد.
[RECONNECT]	[ON]: تقوم الوحدة بإعادة الاتصال تلقائياً عندما يكون آخر جهاز Bluetooth موصول ضمن النطاق القابل للاتصال. : [OFF]: الغاء.
[AUTO PAIRING] (لموديلي KD-X472BT)	[ON]: يتم اقتران الوحدة تلقائياً بجهاز Bluetooth المدموم (iPhone/iPod touch) عند توصيله عبر طرف ادخال USB. قد لا تعمل هذه الوظيفة بناءً على نظام تشغيل الجهاز الموصول. : [OFF]: الغاء.
[INITIALIZE]	[YES]: تهيئة جميع إعدادات Bluetooth (بما في ذلك الإقران المخزن ودليل الهاتف. إلخ). : [NO]: الغاء.
[INFORMATION]	[MY BT NAME]: يعرض اسم جهازك ("KD-X472BT"/"KD-X272BT"). : [MY ADDRESS]: عرض عنوان هذه الوحدة.

## تخزين جهة اتصال في الذاكرة

يمكن تخزين ما يصل إلى 6 جهات اتصال لأرقام (من 1 إلى 6).

- 1 اضغط على - للدخول إلى وضع Bluetooth.
- 2 أدر قرص مستوى الصوت لتحديد [RECENT CALL], [PHONEBOOK] أو [DIAL NUMBER]. ثم اضغط على القرص.
- 3 قم بتدوير قرص مستوى الصوت لتحديد جهة اتصال أو إدخال رقم هاتف.

في حالة تحديد جهة اتصال. اضغط على قرص مستوى الصوت لعرض رقم الهاتف.  
4 اضغط مع الاستمرار واحد من أزرار الأرقام التالية (من 1 إلى 6).  
تظهر كلمة "الرقم المعين مسبقاً (المحدد) MEMORY P" عند تخزين جهة الاتصال.

لمسح جهة اتصال من الذاكرة المضبوطة مسبقاً. حدد [DIAL NUMBER] في الخطوة 2 و قم بتخزين رقم فارغ في الخطوة 3 وانتقل إلى الخطوة 4.

## إجراء مكالمة على رقم مسجل

- 1 اضغط على - للدخول إلى وضع Bluetooth.
  - 2 اضغط واحد من أزرار الأرقام التالية (من 1 إلى 6).
  - 3 اضغط على قرص مستوى الصوت للاتصال.
- تظهر الرسالة "NO PRESET" في حالة عدم وجود أية جهة اتصال مخزنة.

## إعدادات وضع Bluetooth

- 1 اضغط مع الاستمرار على .
- 2 أدر قرص مستوى الصوت لتحديد بند (راجع الجدول التالي). ثم اضغط القرص.
- 3 كرر الخطوة 2 إلى أن يتم اختيار البند المرغوب أو اتبع التعليمات المتعلقة بالبند المختار.
- 4 اضغط على للخروج.

للرجوع إلى عنصر الإعداد السابق. اضغط على .

<p>[RECENT CALL] (قابل للتطبيق فقط اذا كان الهاتف يدعم (PBAP).</p> <p>1 اضغط على قرص مستوى الصوت لتحديد الاسم أو رقم الهاتف.</p> <ul style="list-style-type: none"> <li>• يشير الرمز "&lt;" إلى مكالمة تم تلقيها ويشير الرمز "&gt;" إلى مكالمة تم إجرائها ويشير الرمز "M" إلى مكالمة لم يتم الرد عليها.</li> <li>• تظهر الرسالة "NO HISTORY" في حالة عدم وجود محفوظات مسجلة للمكالمات أو رقم اتصال.</li> </ul> <p>2 اضغط على قرص مستوى الصوت للاتصال.</p>	<p>[PHONEBOOK] (قابل للتطبيق فقط اذا كان الهاتف يدعم (PBAP).</p> <p>1 اضغط على ▼ / ▲ 2 لتحديد الحرف المطلوب (A إلى Z و 0 إلى 9 و OTHERS).</p> <ul style="list-style-type: none"> <li>• تظهر الرسالة "OTHERS" إذا كان الحرف الأول يزيد عن A إلى Z و 0 إلى 9.</li> <li>2 أدر قرص مستوى الصوت لتحديد اسم. ثم اضغط على القرص.</li> <li>3 أدر قرص مستوى الصوت لتحديد رقم هاتف. ثم اضغط على القرص لإجراء الاتصال.</li> <li>• لاستخدام دليل الهاتف مع هذه الوحدة، تأكد من السماح للوصول إلى هاتفك الذكي أو النقل منه. اعتماداً على الهاتف الموصول. قد تكون عملية التشغيل مختلفة.</li> <li>• لا يمكن لهذه الوحدة عرض سوى الحروف التي ليست عليها أي علامات تشكييل خاصة بنطق معين. (تظهر الحروف المُشكّلة بعلامات نطق معينة مثل "U" في شكل "U").</li> </ul>
<p>[DIAL NUMBER]</p> <p>1 قم بتدوير قرص مستوى الصوت لتحديد رقم (0 إلى 9) أو حرف (*، #، +).</p> <p>2 اضغط على ► / ◀ لتحريك موضع الإدخال.</p> <p>أعد الخطوتين 1 و 2 حتى تنتهي من إدخال رقم الهاتف.</p> <p>3 اضغط على قرص مستوى الصوت للاتصال.</p>	<p>[VOICE]</p> <p>قم بنطق اسم جهة الاتصال التي تريد الاتصال بها أو الأمر الصوتي للتحكم في وظائف الهاتف. (راجع أيضاً "إجراء مكالمة بواسطة ميزة التعرف على الصوت" التالي)</p>

### إجراء مكالمة بواسطة ميزة التعرف على الصوت

- 1 اضغط مع الاستمرار بالضغط على  لتنشيط ميزة التعرف على الصوت للهاتف الموصول.
  - 2 قم بنطق اسم جهة الاتصال التي تريد الاتصال بها أو الأمر الصوتي للتحكم في وظائف الهاتف.
- تختلف ميزات التعرف على الصوت المدعومة في كل هاتف. يُرجى مراجعة دليل التعليمات الخاص بالهاتف الموصول للاطلاع على التفاصيل.

افتراضي: [XX]

<p>[SETTINGS]</p> <p>[AUTO ANSWER] [01 SEC] إلى [30 SEC]: تتم الاجابة على المكالمة الواردة تلقائياً في الوقت المحدد (في ثوان). : [OFF]: الغاء.</p>	<p>[RING COLOR] (لموديلي (KD-X472BT [COLOR 01] إلى [COLOR 49] [COLOR 08]: يختار لون الاضاءة للازار كاشعار عند ورود مكالمة واثناء اجراء مكالمة. : [OFF]: الغاء.</p>
<p>[RING ILLUMI] (لموديلي (KD-X272BT [BLINK 01] إلى [BLINK 05] [BLINK 02]: يختار نمط الوميض لاختبارات الازرار عند ورود مكالمة. : [OFF]: الغاء.</p>	

### اجراء مكالمة

يمكن اجراء مكالمة من سجل المكالمات أو من دليل الهاتف أو الاتصال بالرقم. كما تتوفر وظيفة الاتصال بواسطة الصوت اذا كان الهاتف الموصول مجهزة بهذه الوظيفة.

- 1 اضغط على  للدخول إلى وضع Bluetooth.
- 2 يظهر "اسم الجهاز الاول".
- اذا كان جهازي هاتف Bluetooth موصولان، اضغط  مرة اخرى للنمويل الى الهاتف الاخر.
- يظهر "اسم الجهاز الثاني".
- أدر قرص مستوى الصوت لتحديد بند (راجع الجدول التالي). ثم اضغط القرص.
- 3 كرر الخطوة 2 الى ان يتم اختيار البند المرغوب او اتبع التعليمات المتعلقة بالبند المختار.

للرجوع إلى عنصر الإعداد السابق، اضغط على  / .





قد تختلف عمليات التشغيل التالية أو تكون غير متاحة وفقا للهاتف المحمول.

- 1\* لن تؤثر عملية الضبط هذه على مستوى صوت المصادر الأخرى.  
2\* اضغط مع الاستمرار بالضغط على + VOL لزيادة مستوى الصوت بمقدار 15 مرحلة بشكل مستمر.  
3\* قد تختلف العمليات حسب جهاز Bluetooth المتصل.

### تحسين جودة الصوت



أثناء التحدث في الهاتف...



- 1 اضغط مع الاستمرار على .
  - 2 أدر قرص مستوى الصوت لتحديد بند (راجع الجدول التالي). ثم اضغط القرص.
  - 3 كرر الخطوة 2 حتى يتم تحديد العنصر المطلوب أو تنشيطه.
  - 4 اضغط على  للخروج.
- للرجوع إلى عنصر الإعداد السابق، اضغط على .

[XX] افتراضي:

[MIC GAIN]	[LEVEL -10] إلى [LEVEL +10] ([LEVEL -04])؛ تزيد حساسية الميكروفون كلما زاد الرقم.
[NR LEVEL]	[LEVEL -05] إلى [LEVEL +05] ([LEVEL 00])؛ اضبط مستوى الحد من الضوضاء حتى يتم سماع أقل ضوضاء أثناء محادثة هاتفية.
[ECHO CANCEL]	[LEVEL -05] إلى [LEVEL +05] ([LEVEL 00])؛ قم بضغط وقت تأخير إلغاء الصدى حتى يتم سماع أقل صدى ممكن أثناء المحادثة الهاتفية.

### تنفيذ الإعدادات لاستلام مكالمات

- 1 اضغط على  للدخول إلى وضع Bluetooth.
  - 2 أدر قرص مستوى الصوت لتحديد بند (صفحة 17). ثم اضغط القرص.
  - 3 كرر الخطوة 2 حتى يتم تحديد العنصر المطلوب أو تنشيطه.
- للرجوع إلى عنصر الإعداد السابق، اضغط على .

إلى	على غطاء الحماية	على وحدة التحكم عن بعد
اول مكالمات واردة...	الاجابة على مكالمات	اضغط على  - أو على اضعط  قرص مستوى الصوت.
رفض مكالمات	اضغط مع الاستمرار على  - أو قرص مستوى الصوت.	اضغط مع الاستمرار على  .
إنهاء مكالمات	اضغط مع الاستمرار على  - أو قرص مستوى الصوت.	اضغط مع الاستمرار على  .
اثناء الرد على اول مكالمات واردة...	الاجابة على المكالمات الواردة الاخرى دون قطع المكالمات الحالية	اضغط على  - أو على قرص (غير متاح )
رفض المكالمات الواردة الاخرى	اضغط مع الاستمرار على  - أو قرص مستوى الصوت.	اضغط مع الاستمرار على  .
عندما تكون لديك مكالماتين فعاليتين...	انهاء المكالمات الحالية وتفعيل المكالمات المتوقفة	اضغط مع الاستمرار على  - أو قرص مستوى الصوت.
المبادلة بين المكالمات الحالية والمكالمات المتوقفة	اضغط على  -	اضغط مع الاستمرار على  .
ضبط مستوى صوت الهاتف* 1	قم بتدوير قرص مستوى الصوت أثناء إجراء مكالمات.	اضغط على + VOL* 2 أو - VOL أثناء إجراء مكالمات.
[00] إلى [35] (افتراضي: [15])	اضغط على  - أثناء إجراء مكالمات.	اضغط على  .
قم بالتبديل بين وضعي التحدث الحر والتحدث الشخصي* 3		اضغط على  أثناء إجراء مكالمات.

## Bluetooth — هاتف محمول

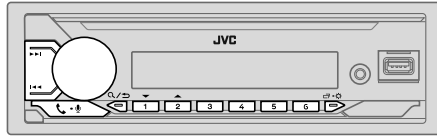

## تلقي مكاملة

عندما توجد مكاملة واردة:

KD-X472BT:

• ستومض الأزرار باللون الذي اخترته في البند [RING COLOR]. (صفحة 17)

KD-X272BT:

• ستومض الأزرار بنمط الوميض الذي اخترته في البند [RING ILLUMI]. (صفحة 17)

• يقوم الجهاز بالاجابة على المكاملة تلقائياً إذا كان [AUTO ANSWER] مضبوط على الوقت المختار. (صفحة 17)

اثناء اجراء مكاملة:

KD-X472BT:

• يتوقف وميض الأزرار وتضاء باللون الذي اخترته في البند [RING COLOR]. (صفحة 17)

KD-X272BT:

• يتوقف وميض الأزرار.

• إذا قمت بإطفاء الجهاز أو فصل واجهة الجهاز. سيتم فصل وظيفة Bluetooth.

- تدعم هذه الوحدة الإقران البسيط الآمن (SSP).
- ويمكن تسجيل حتى خمسة أجهزة (تم إقرانها) بشكل إجمالي.
- وبمجرد إكمال الإقران. سيظل جهاز Bluetooth مسجلاً في الوحدة حتى إذا قمت بإعادة تشغيلها. لحذف الجهاز الذي تم إقرانه. راجع [DEVICE DELETE] في صفحة 18.
- يمكن توصيل هاتف Bluetooth وجهاز صوت Bluetooth واحد بحد أقصى في أي وقت. لتوصيل أو فصل الجهاز المسجل. راجع [PHONE SELECT] أو [AUDIO SELECT] في البند [BT MODE]. (صفحة 18)
- لكن، اثناء استخدام المصدر BT AUDIO. يمكن التوصيل الى خمس اجهزة صوت Bluetooth والتحويل بين تلك الاجهزة الخمسة. (صفحة 20)
- قد لا تنصل بعض أجهزة Bluetooth بالوحدة تلقائياً بعد الإقران. قم بتوصيل الجهاز بالوحدة يدوياً.
- عندما تنخفض بطارية جهاز Bluetooth الموصول. يظهر "اسم الجهاز" ← "LOW BATTERY".
- انظر دليل التعليمات الخاص بجهاز Bluetooth لمزيد من المعلومات.

## الإقران التلقائي (لموديلي KD-X472BT)

عند توصيل جهاز iPod touch/iPhone الى طرف الادخال USB. يتم تفعيل طلب الإقران (عبر Bluetooth) تلقائياً اذا كان [AUTO PAIRING] مضبوطا الى [ON]. (صفحة 18)

**اضغط على قرص مستوى الصوت للإقران بمجرد تأكيد اسم الجهاز.**

## اقتران وتوصيل جهاز بلوتوث Bluetooth لأول مرة

- وفقا لاصدار Bluetooth ونظام التشغيل واصدار البرامج الثابتة لهاتفك المحمول. قد لا تعمل ميزات Bluetooth مع هذه الوحدة.
- تأكد من تشغيل وظيفة Bluetooth الخاصة بالجهاز لتنفيذ عمليات التشغيل التالية.
- تختلف ظروف الإشارة حسب الظروف المحيطة.

## Bluetooth — التوصيل

### أوضاع Bluetooth المدعومة

- وضع عدم استخدام الـ HFP (HFP)
- وضع توزيع الصوت المتقدم (A2DP)
- وضع التحكم عن بعد في الصوت/الفيديو (AVRCP)
- وضع المنفذ التسلسلي (SPP)
- وضع الوصول إلى دليل الهاتف (PBAP)

### برامج ترميز Bluetooth المدعومة

- ترميز الموجة الفرعية (SBC)
- ترميز الصوت المتقدم (AAC)

## توصيل الميكروفون

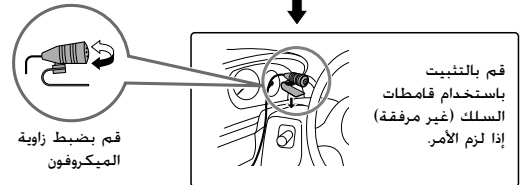
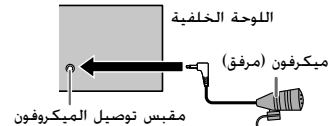

قم بالثبيت باستخدام قامطات السلك (غير مرفقة) إذا لزم الأمر.

قم بضبط زاوية الميكروفون

### 1 اضغط على SRC لتشغيل الوحدة.

### 2 إبحث واختر اسم جهاز الاستقبال الخاص بك ("KD-X472BT"/ "KD-X272BT") على جهاز Bluetooth.

تومض الرسالة "BT PAIRING" على الشاشة.

- بالنسبة إلى بعض أجهزة Bluetooth. قد تحتاج إلى إدخال رمز رقم التعريف الشخصي (PIN) بعد البحث مباشرة.

### 3 قم بإجراء (A) أو (B) حسب ما يظهر على الشاشة.

بالنسبة إلى بعض أجهزة Bluetooth. قد يختلف تسلسل الإقران عن الخطوات المذكورة أدناه.

"اسم الجهاز" ← "XXXXXX" ← "VOL - YES" ← "BACK - NO"

إن "XXXXXX" عبارة عن مفتاح مرور مكون من 6 أرقام يتم إنشاؤه عشوائيًا أثناء الإقران.

1 تأكد من تماثل مفاتيح المرور التي تظهر على الوحدة وجهاز Bluetooth.

2 اضغط على قرص مستوى الصوت لتأكيد مفتاح المرور.

3 قم بتشغيل جهاز Bluetooth لتأكيد مفتاح المرور.

"اسم الجهاز" ← "VOL - YES" ← "BACK - NO"

1 اضغط على قرص مستوى الصوت لبدء الإقران.

2 إذا ظهر "PAIRING" ← "PIN 0000" على الشاشة. أدخل رمز رقم التعريف الشخصي "0000" في جهاز Bluetooth.

يمكنك التغيير إلى رمز رقم التعريف الشخصي المطلوب قبل الإقران.

(صفحة 18)

• إذا ظهر "PAIRING" فقط. فقم بتشغيل جهاز Bluetooth لتأكيد الإقران.

تظهر الرسالة "PAIRING COMPLETED" عند اكتمال الإقران ويضيء الرمز (Ⓜ) عند إنشاء اتصال Bluetooth.

• KD-X472BT: يضاء المؤشر "LED" لظهور مستوى البطارية الخاصة بالجهاز الموصول. راجع أيضا [FORMAT] في صفحة 28 بخصوص مستوى البطارية وقوة الإشارة المعروضة على الشاشة.

• KD-X272BT: يضاء المؤشر "PHONE 1" و/أو "PHONE 2".

# استخدام التطبيقات الأخرى

## التطبيق JVC Remote

يمكن التحكم بمستقبل JVC بالسيارة من الجهاز التالي باستخدام التطبيق JVC Remote.

- KD-X472BT: جهاز iPod touch/iPhone (عبر Bluetooth أو عبر طرف الإدخال USB) أو جهاز Android (عبر Bluetooth)
- KD-X272BT: جهاز Android (عبر Bluetooth)

لمزيد من المعلومات، قم بزيارة <<http://www.jvc.net/cs/car/>>.

## التحضير:

قم بتثبيت أحدث إصدار من التطبيق JVC Remote على جهازك قبل التوصليل.

## البدء باستخدام التطبيق JVC Remote

- 1 **ابدأ تشغيل تطبيق JVC Remote على جهازك.**
- 2 **قم بتوصيل جهازك.**
  - لجهاز Android:
    - قم بمواءمة جهاز Android مع هذه الوحدة عبر Bluetooth. (صفحة 14)
    - لجهاز iPod touch/iPhone:
      - قم بتوصيل جهاز iPod touch/iPhone إلى طرف الإدخال USB. (صفحة 9) (أو)
      - قم بمواءمة iPod touch/iPhone مع هذه الوحدة عبر Bluetooth. (صفحة 14)
      - (تأكد من أن لا يكون طرف الإدخال USB موصولاً إلى أي جهاز.)
- 3 **اختر الجهاز الذي تريد استخدامه من القائمة.**

راجع "إعدادات لاستخدام التطبيق JVC Remote" التالي.

لموديلي KD-X472BT: وفقاً للتهيئة الافتراضية، يتم اختيار [ANDROID]. لاستخدام جهاز iPod touch/iPhone، اختر [YES] لتبليد [IOS].

## إعدادات لاستخدام التطبيق JVC Remote



- 1 **اضغط مع الاستمرار على .**
- 2 **أدر قرص مستوى الصوت لتحديد بند (راجع الجدول التالي). ثم اضغط القرص.**

- 3 **كرر الخطوة 2 حتى يتم تحديد العنصر المطلوب أو تنشيطه.**
- 4 **اضغط على  للخروج.**

للرجوع إلى عنصر الإعداد السابق، اضغط على .

افتراضي: [XX]

[REMOTE APP]	
[SELECT]	(لموديلي KD-X472BT) اختر الجهاز [IOS] أو [ANDROID] لاستخدام التطبيق.
[IOS]	[YES]: يختار جهاز iPod touch/iPhone لاستخدام التطبيق عبر Bluetooth أو الموصول عبر طرف الإدخال USB. [NO]: الغاء. إذا تم اختيار [IOS]، اختر المصدر iPod BT (أو المصدر iPod USB) إذا تم توصيل جهاز iPod touch/iPhone عبر طرف الإدخال (USB) لتنشيط التطبيق. • سيتم قطع أو انقطاع الاتصال بالتطبيق إذا: - قمت بالتغيير من مصدر iPod BT إلى مصدر قابل للتنشيط موصول عبر طرف الإدخال USB. - قمت بالتغيير من مصدر iPod USB إلى مصدر iPod BT.
[ANDROID]	[YES]: يختار جهاز Android لاستخدام التطبيق عبر Bluetooth. : [NO]: الغاء.
[ANDROID LIST]	يختار جهاز Android للاستخدام من القائمة. • لموديلي KD-X472BT: ضمن [SELECT] مضبوط إلى [YES].
[STATUS]	يبين حالة الجهاز الموصول. [IOS CONNECTED]: تستطيع استخدام التطبيق باستخدام جهاز iPhone/iPod touch موصول عبر Bluetooth أو عبر طرف الإدخال USB. [IOS NOT CONNECTED]: لا يوجد جهاز iOS موصول لاستخدام التطبيق. [ANDROID CONNECTED]: تستطيع استخدام التطبيق باستخدام جهاز Android الموصول عبر Bluetooth. [ANDROID NOT CONNECTED]: لا يوجد جهاز Android موصول لاستخدام التطبيق.

البحث عن أغنية أو محطة	
1	اضغط  .
2	أدر قرص مستوى الصوت لتحديد نوع القائمة، ثم اضغط على القرص. تختلف انواع القوائم المعروضة بناءا على المعلومات المرسله من Spotify.
3	أدر قرص مستوى الصوت لاختيار الاغنية او المحطة المطلوبة، ثم اضغط على القرص. يمكنك تصفح القائمة بسرعة عن طريق تدوير قرص مستوى الصوت بسرعة. للإلغاء، اضغط مع الاستمرار على  .

إلى	على غطاء الحماية	على وحدة التحكم عن بعد
التشغيل/الإيقاف المؤقت	اضغط قرص مستوى الصوت.	اضغط  .
تخطي مسار	اضغط  /  *1.	اضغط  /  *1.
اختر علامة الرضا أو عدم الرضا*2	اضغط  /  *2.	اضغط  /  .
بدء تشغيل الراديو	اضغط مع الاستمرار على 5.	( غير متاح )
تكرار التشغيل*3	اضغط  4 بتكرار.	اضغط  4 بتكرار.
التشغيل بترتيب عشوائي*3	[ALL REPEAT]، [ONE REPEAT]*1، [REPEAT OFF] ( غير متاح )	( غير متاح )
	اضغط  3 بتكرار*1.	( غير متاح )
	[RANDOM OFF]، [ALL RANDOM]	( غير متاح )

- \*1 متاح لمستخدمي الحساب المتميز فقط.  
 \*2 هذه الميزة متاحة للمقاطع الصوتية في الراديو فقط، إذا تم تحديد علامة عدم الرضا. فسيتم تخطي المسار الحالي.  
 \*3 متاحة للمقاطع الصوتية في قوائم التشغيل فقط.

### حفظ معلومات الاغنية المفضلة

اثناء الاستماع للراديو بوضع Spotify...

#### اضغط مع الاستمرار على قرص مستوى الصوت.

يظهر "SAVED" ويتم حفظ المعلومات في "Your Music" (الموسيقى الخاصة بك) أو "Your Library" (المكتبة الخاصة بك) على حساب Spotify الخاص بك.

لإلغاء الحفظ، كرر نفس الأجراء.

يظهر "REMOVED" ويتم إلغاء المعلومات من "Your Music" (الموسيقى الخاصة بك) أو "Your Library" (المكتبة الخاصة بك) على حساب Spotify الخاص بك.

# Spotify

يمكن الاستماع الى Spotify على الجهاز التالي:

- جهاز iPod touch/iPhone (عبر Bluetooth او عبر طرف الادخال USB) KD-X472BT.
- جهاز Android (عبر Bluetooth) KD-X272BT.

## التحضير:

- قم بتنصيب أحدث إصدار من تطبيق Spotify على جهازك (جهاز iPod touch/iPhone او جهاز Android). ثم قم بإنشاء حساب وتسجيل الدخول إلى Spotify.
- حدد [ON] في [SPOTIFY SRC] في [SOURCE SELECT]. (صفحة 6)

## بدء الاستماع

- 1 ابدأ تشغيل تطبيق Spotify على جهازك.
- 2 قم بتوصيل جهازك بطرف إدخال USB.

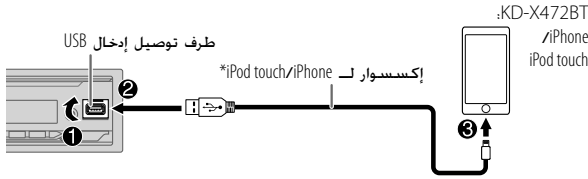

كما يمكن توصيل جهاز iPod touch/iPhone او جهاز Android عبر Bluetooth. (صفحة 14)

- تأكد من ان لا يكون طرف الادخال USB موصولاً الى اي جهاز عند التوصيل عبر Bluetooth.

- 3 اضغط SRC  $\odot$  بشكل متكرر لاختيار SPOTIFY (لجهاز iPhone/iPod touch) او SPOTIFY BT (لجهاز Android).  
يبدأ البث تلقائياً

\* لا تترك الكابلات بداخل السيارة عند عدم استخدامها.

# AUX

يمكن الاستماع الى الموسيقى من مشغل صوت محمول عبر مقبس المدخل الاضافي.

## التحضير:

[ON] لـ [BUILT-IN AUX] في [SOURCE SELECT]. (صفحة 6)

## بدء الاستماع

- 1 الاتصال بجهاز مشغل الصوت المحمول (متاح للشراء).

قابس صغير للصوت المجسم 3.5 مم مع موصل على شكل حرف "L" (متاح للشراء)

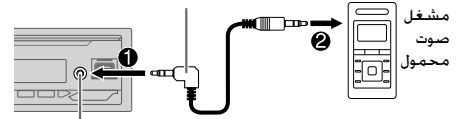

مقبس توصيل الجهاز الإضافي

- 2 اضغط SRC  $\odot$  بشكل متكرر لاختيار AUX.
- 3 قم بتشغيل جهاز مشغل الصوت المحمول وبدء التشغيل.

استخدم قابساً صغيراً للصوت المجسم برأس ثلاثي الأطراف من أجل خرج الصوت الأمثل.



## اختر مشغل موسيقى

عندما يكون المصدر USB، اضغط 5MODE بشكل متكرر.

- سيتم تشغيل الاغنيات المخزنة في المشغل التالي
- الذاكرة الداخلية أو الخارجية للهاتف الذكي (Mass Storage Class).
- المشغل المختار لجهاز متعدد الوسائط.

## اختر وضع التحكم



عندما يكون المصدر iPod USB او (مصدر iPod BT)، اضغط 5MODE بشكل متكرر.

- [HEAD MODE]: تحكم بجهاز iPhone/iPod من هذا الجهاز
- [PHONE MODE]: تحكم بجهاز iPhone/iPod باستخدام جهاز نفسه. لكن، لا يزال بإمكانك تنفيذ التشغيل/الإيقاف المؤقت أو تخطي الملفات أو التقديم السريع أو الترجيع السريع من هذا الجهاز.

## ايختار ملف لتشغيله



## من مجلد او قائمة

• بالنسبة لجهاز iPod، قابل للتطبيق فقط عند اختيار [HEAD MODE].

- 1 اضغط / .
  - 2 ادر مقبض مستوى الصوت لاختيار مجلد/قائمة، ثم اضغط المقبض.
  - 3 ادر مقبض مستوى الصوت لاختيار ملف، ثم اضغط المقبض.
- يبدأ تشغيل الملف المحدد.

## بحث سريع (قابل للتطبيق فقط لمصدر USB)





إذا كانت لديك الكثير من الملفات، يمكن البحث خلالها بسرعة.





- 1 اضغط / .
  - 2 ادر مقبض مستوى الصوت لاختيار مجلد/قائمة، ثم اضغط المقبض.
  - 3 ادر قرص مستوى الصوت بسرعة لتصفح القائمة بسرعة.
  - 4 ادر مقبض مستوى الصوت لاختيار ملف، ثم اضغط المقبض.
- يبدأ تشغيل الملف المحدد.

## بحث حسب الحروف الابجدية (قابل للتطبيق فقط لمصدر iPod USB و مصدر iPod BT)

يمكن البحث عن ملف حسب الحرف الاول.

- بالنسبة لجهاز iPod، قابل للتطبيق فقط عند اختيار [HEAD MODE].

- 1 اضغط / .
  - 2 ادر مقبض مستوى الصوت لاختيار قائمة، ثم اضغط المقبض.
  - 3 اضغط على  / 1 أو  / 2 أو قم بتدوير قرص مستوى الصوت سريعاً لتحديد الحرف المطلوب (A إلى Z، 0 إلى 9، OTHERS).
  - 4 اختر "OTHERS" إذا كان الحرف الأول يزيد عن A إلى Z و 0 إلى 9.
- اضغط مفتاح الصوت لبدء البحث.
- سيتم عرض الملفات التي تحتوي على حروف قمت بالبحث عنها او على حروف مماثلة (ترتيب ابجدي).
- 5 ادر مقبض مستوى الصوت لاختيار ملف، ثم اضغط المقبض.
- يبدأ تشغيل الملف المحدد.

- للرجوع إلى عنصر الإعداد السابق، اضغط على / .
- للإلغاء، اضغط مع الاستمرار على / .

## عمليات التشغيل الاساسية

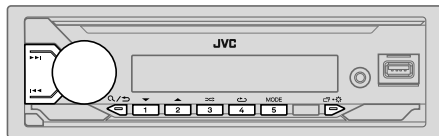

## المصدر القابل للاختيار:

- iPod USB/USB :KD-X472BT أو iPod BT
- USB :KD-X272BT

إلى	على غطاء الحماية	على وحدة التحكم عن بعد
تقديم سريع/الإرجاع	اضغط مع الاستمرار على  <<< / >>> .	اضغط مع الاستمرار على < / >
تحديد ملف	اضغط <<< / >>> .	اضغط < / >
تحديد مجلد*1	اضغط <<< / >>> .	اضغط ▲ / ▼
تكرار التشغيل*2	اضغط مع 4 بتكرار.	
	[ALL REPEAT]/[FOLDER REPEAT]/[TRACK REPEAT] ملف FLAC/WAV/AAC/WMA/MP3	
	[REPEAT OFF]/[REPEAT ALL]/[REPEAT ONE] iPod	
التشغيل بترتيب عشوائي*2	اضغط مع 3 بتكرار.	
	[RANDOM OFF]/[ALL RANDOM]/[FOLDER RANDOM] ملف FLAC/WAV/AAC/WMA/MP3	
	[SHUFFLE ON]/[SHUFFLE OFF] iPod	

\*1 لا يتوافق هذا مع iPod.

\*2 iPod؛ يمكن تطبيقه فقط عندما يتم تحديد [HEAD MODE]. (صفحة 10)

## توصيل جهاز USB

## طرف توصيل إدخال USB

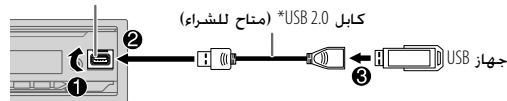

يتغير المصدر إلى USB تلقائياً ويبدأ التشغيل.

\* لا تترك الكابيل بداخل السيارة عند عدم استخدامه.

## توصيل جهاز iPhone/iPod (لوضع KD-X472BT)

## طرف توصيل إدخال USB

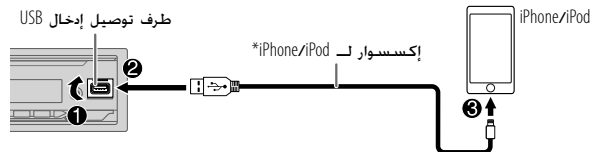

يتغير المصدر إلى iPod USB تلقائياً ويبدأ التشغيل.

• يمكنك أيضاً توصيل جهاز iPhone/iPod عبر Bluetooth. (صفحة 14)

\* لا تترك الكابيل بداخل السيارة عند عدم استخدامه.



رمز PTY

[NEWS], [AFFAIRS], [INFO], [SPORT], [EDUCATE], [DRAMA], [CULTURE], [SCIENCE], [VARIED], [POP M] (موسيقى), [ROCK M] (موسيقى), [EASY M] (موسيقى), [LIGHT M], [CLASSICS], [OTHER M] (موسيقى), [FINANCE], [WEATHER], [CHILDREN], [SOCIAL], [RELIGION], [PHONE IN], [TRAVEL], [LEISURE], [JAZZ], [COUNTRY], [DOCUMENT], [NATION M] (موسيقى), [OLDIES] (موسيقى)

[SSM]	[SSM 01-06]/[SSM 07-12]/[SSM 13-18]: يجري ضبطًا مسبقًا أوتوماتيكيًا لما يصل إلى 18 محطة لموجة FM. يتوقف وميض "SSM" فور تخزين أول 6 محطات. حدد [SSM 07-12]/[SSM 13-18] لتخزين الـ 12 محطة التالية.
[LOCAL SEEK]	[OFF]: البحث عن المحطات SW2/SW1/AM ذات الاستقبال الجيد فقط. : الغاء. • الإعدادات التي يتم تنفيذها قابلة للتطبيق على المصدر/المحطة المختارة فقط. بمجرد تغيير المصدر/المحطة. يجب ان تقوم بتنفيذ الإعدادات مرة أخرى.
[IF BAND]	[AUTO]: زيادة انتقائية الموالف لخفض ضوضاء التداخل من محطات المجاورة. (يمكن ان يتم فقدان فعالية صوت الستريو). : [WIDE]: يتبع ضوضاء التداخل من محطات FM المجاورة. لكن جودة الصوت لن تنخفض وسيبقى تأثير الاستريو.
[MONO SET]	[ON]: يحسن استقبال FM ولكن تأثير الصوت الستريو سيتم فقده. : [OFF]: الغاء.
2*[NEWS SET]	[ON]: سوف يتحول الجهاز مؤقتًا إلى برنامج الأخبار إذا كان متاحًا. : [OFF]: الغاء.
2*[REGIONAL]	[ON]: يتحول إلى محطة أخرى فقط في المنطقة المحددة باستخدام التحكم في "AF". : [OFF]: الغاء.
2*[AF SET]	[ON]: يبحث تلقائيًا عن محطة أخرى تبث نفس البرنامج في نفس شبكة Radio Data System باستقبال أفضل عندما يكون الاستقبال الحالي سيئ. : [OFF]: الغاء.
[TI]	[ON]: يسمح للجهاز بالتحول بشكل مؤقت الى معلومات المرور (بضء المؤشر "TI") اذا كانت متوفرة اثناء الاستماع الي جميع المصادر ما عدا عندما تكون في وضع المصدر SW2/SW1/AM. : [OFF]: الغاء.
2*[PTY SEARCH]	اختر رمز PTY (راجع "رمز PTY" التالي). في حالة وجود محطة تبث برنامجًا برمز PTY مماثل للرمز الذي حددته. يتم التوليف إلى هذه المحطة.

1\* يمكن تحديده فقط عند تحديد [ONCE] أو [WEEKLY] في الخطوة 1.

2\* لمصدر FM فقط.

## اختر محطة مخزنة

اضغط واحد من أزرار الأرقام التالية (من 1 إلى 6).  
(أو)

- 1 اضغط  $\text{Q}/\text{D}$ .
- 2 أدر قرص مستوى الصوت لتحديد رقم معين مسبقاً. ثم اضغط على القرص.

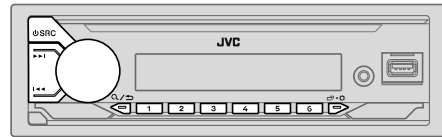

تقوم الوحدة بالتبديل الى وضع التنبيه FM تلقائياً عند تلقي اشارة تنبيه من بث FM.

## إعدادات أخرى

- 1 اضغط مع الاستمرار على  $\text{SRC}$ .
  - 2 أدر قرص مستوى الصوت لتحديد بند (راجع الجدول التالي). ثم اضغط القرص.
  - 3 كرر الخطوة 2 الى ان يتم اختيار البند المرغوب او اتبع التعليمات المتعلقة بالبند المختار.
  - 4 اضغط على  $\text{SRC}$  للخروج.
- للرجوع إلى عنصر الإعداد السابق. اضغط على  $\text{Q}/\text{D}$ .

افتراضي: [XX]

## [TUNER SETTING]

(لموديلي KD-X472BT)

## [RADIO TIMER]

يقوم بتشغيل الراديو في وقت محدد بغض النظر عن المصدر الحالي.

1 [OFF]/[WEEKLY]/[DAILY]/[ONCE]: حدد كم مرة يمكن للمؤقت أن يعمل.

2 [SW2]/[SW1]/[AM]/[FM]: تحديد مصدر التشغيل.

3 [01] إلى [18] (لموجة FM) [01] إلى [06] (لموجة SW2/SW1/AM): اختر المحطات المعينة مسبقاً.

4 اضبط يوم\* ووقت التنشيط.

تضري "⊕" عند الاكتمال.

لن يُنشط مؤقت الراديو في الحالات التالية.

• إيقاف تشغيل الوحدة.

• يُحدد [OFF] لـ [SW2 SRC]/[SW1 SRC]/[AM SRC] في [SOURCE SELECT]

بعد تحديد مؤقت الراديو لـ SW2/SW1/AM. (صفحة 6)

## البحث عن محطة

- 1 اضغط  $\text{SRC}$  بشكل متكرر لاختيار الموالف FM أو AM أو SW1 أو SW2.
- 2 اضغط  $\text{SRC}$  /  $\text{SRC}$  (أو اضغط  $\text{SRC}$  /  $\text{SRC}$  على وحدة التحكم عن بعد) للبحث عن محطة تلقائياً.  
(أو)  
اضغط باستمرار على  $\text{SRC}$  /  $\text{SRC}$  (أو اضغط باستمرار على  $\text{SRC}$  /  $\text{SRC}$  على وحدة التحكم عن بعد) حتى تومض "M". ثم اضغط بشكل متكرر للبحث عن المحطة يدوياً.

## إعدادات في الذاكرة

يمكنك تخزين ما يصل إلى 18 محطة لموجة FM و 6 محطات لموجة SW2/SW1/AM.

## تخزين محطة

أثناء الاستماع إلى محطة...

اضغط مع الاستمرار واحد من أزرار الأرقام التالية (من 1 إلى 6).  
(أو)

- 1 اضغط باستمرار على قرص مستوى الصوت حتى تومض "PRESET MODE".
- 2 أدر قرص مستوى الصوت لتحديد رقم معين مسبقاً. ثم اضغط على القرص.  
تظهر كلمة "MEMORY" بمجرد تخزين المحطة.

## الشروع في العمل

### 9 اضغط على للخروج.

للرجوع إلى عنصر الإعداد السابق. اضغط على .

### 3 ضبط الإعدادات الأساسية

- 1 اضغط مع الاستمرار على .
- 2 أدر قرص مستوى الصوت لتحديد بند (راجع الجدول التالي). ثم اضغط القرص.
- 3 كرر الخطوة 2 حتى يتم تحديد العنصر المطلوب أو تنشيطه.
- 4 اضغط على للخروج.

للرجوع إلى عنصر الإعداد السابق. اضغط على .

[F/W UPDATE]

[UPDATE SYSTEM]

[F/W UP XXXX]

[YES]: يبدأ ترقية البرنامج الثابت. : [NO]: يلغي (الترقية غير منشطة). للحصول على تفاصيل حول كيفية تحديث البرنامج الثابت. قم بزيارة <http://www.jvc.net/cs/car/>.

[FACTORY RESET]

[YES]: يعيد الإعدادات إلى الإعدادات الافتراضية (باستثناء المحطات المخزنة). : [NO]: الغاء.

[CLOCK]

[TIME SYNC]

[ON]: يُضبط وقت الساعة تلقائيًا باستخدام بيانات Clock Time (CT) الموجود في إشارة نظام بيانات راديو FM Radio Data System. : [OFF]: الغاء.

[CLOCK DISPLAY]

[ON]: يتم عرض وقت الساعة على الشاشة حتى عندما تكون الوحدة مطفأة. : [OFF]: الغاء.

[ENGLISH]

اختر لغة العرض للقائمة وللمعلومات الموسيقي إذا كانت قابلة للتطبيق.

[ESPANOL]

وفقًا للتهيئة الافتراضية. يتم اختيار [ENGLISH].

[DEMO MODE]

[ON]: يقوم بتنشيط العرض التوضيحي للشاشة تلقائيًا في حالة عدم إجراء أي عملية تشغيل لمدة 15 ثانية تقريبًا. : [OFF]: إلغاء التنشيط.

افتراضي: [XX]

[SYSTEM]

[KEY BEEP]

(غير قابل للتطبيق عند اختيار تعدية 3 قنوات). (صفحة 22)  
[ON]: تنشيط نغمة الضغط على المفتاح. : [OFF]: إلغاء التنشيط.

[SOURCE SELECT]

\*[AM SRC] : [ON]: تمكين AM في تحديد المصدر. : [OFF]: معطل. (صفحة 7)

\*[SW1 SRC] : [ON]: تمكين SW1 في تحديد المصدر. : [OFF]: معطل. (صفحة 7)

\*[SW2 SRC] : [ON]: تمكين SW2 في تحديد المصدر. : [OFF]: معطل. (صفحة 7)

\*[SPOTIFY SRC] : [ON]: تمكين SPOTIFY BT/SPOTIFY في تحديد المصدر. : [OFF]: معطل. (صفحة 11)

\*[BT AUDIO SRC] : [ON]: تمكين BT AUDIO في تحديد المصدر. : [OFF]: معطل. (صفحة 20)

\*[BUILT-IN AUX] : [ON]: تمكين AUX في تحديد المصدر. : [OFF]: معطل. (صفحة 11)

\* لا تُعرض عندما يُحدد المصدر المتناظر.

## الشيروع في العمل



حساس التحكم عن بعد  
(تجنب التعرض لضوء الشمس الساطع.)

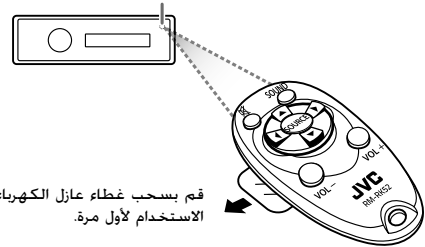

قم بسحب غطاء عازل الكهرباء عند  
الاستخدام لأول مرة.

### 1 إلغاء عملية الاستعراض

عند تشغيل الطاقة لأول مرة (أو عند ضبط [FACTORY RESET] إلى [YES]. راجع صفحة 6).  
ستعرض الشاشة ما يلي: "CANCEL DEMO" ← "PRESS" ← "VOLUME KNOB"

### 1 اضغط قرص مستوى الصوت.

يتم تحديد [YES] كإعداد مبدئي.

### 2 اضغط قرص مستوى الصوت مرة أخرى.

تظهر "DEMO OFF".

### 2 ضبط الساعة و التاريخ

#### 1 اضغط مع الاستمرار على [CLOCK].

#### 2 أدر قرص مستوى الصوت لتحديد [CLOCK]. ثم اضغط على القرص.

#### لضبط الساعة

#### 3 أدر قرص مستوى الصوت لتحديد [CLOCK ADJUST]. ثم اضغط على القرص.

#### 4 أدر قرص مستوى الصوت لتحديد الإعدادات. ثم اضغط على القرص.

اضبط الوقت بالترتيب "ساعة" ← "دقيقة"

#### 5 أدر قرص مستوى الصوت لتحديد [CLOCK FORMAT]. ثم اضغط على القرص.

#### 6 أدر قرص مستوى الصوت لتحديد [12H] أو [24H]. ثم اضغط على القرص.

#### لضبط التاريخ

#### 7 أدر قرص مستوى الصوت لتحديد [DATE SET]. ثم اضغط على القرص.

#### 8 أدر قرص مستوى الصوت لتحديد الإعدادات. ثم اضغط على القرص.

اضبط التاريخ بالترتيب "يوم" ← "شهر" ← "سنة".

### كيف يمكن استبدال البطارية

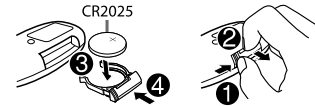

### على وحدة التحكم عن بعد

إلى

ضبط مستوى الصوت  
اضغط + VOL أو - VOL.  
• اضغط مع الاستمرار بالضغط على + VOL لزيادة مستوى الصوت بمقدار 15 مرحلة بشكل مستمر.

اضغط على [MUTE] لكتم الصوت أو لإيقاف مؤقت للتشغيل.  
• اضغط مرة أخرى لوقف تشغيل الجهاز. يعود مستوى حجم الصوت إلى المستوى السابق قبل كتّم الصوت أو الإيقاف المؤقت.

اضغط SOURCE يتكرر.

تحديد مصدر التشغيل

### توصيل

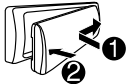

### فصل

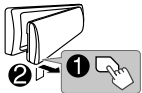

### كيف يمكن إعادة الضبط

أعد ضبط الجهاز خلال  
5 ثوان بعد فك واجهة  
الجهاز.

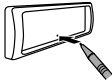

\* فقط لغرض التوضيح.

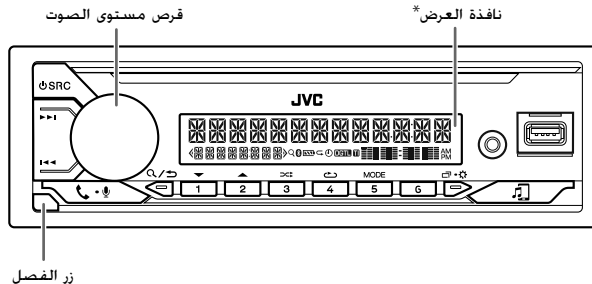

:KD-X272BT

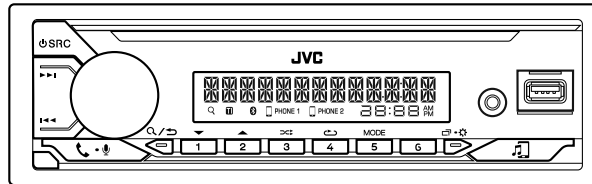

### على غطاء الحماية

إلى

أوصل الطاقة الكهربائية

اضغط SRC.

• اضغط مع الاستمرار لإيقاف الجهاز.

ضبط مستوى الصوت

أدر قرص مستوى الصوت.

اضغط على قرص مستوى الصوت لكنم الصوت أو إيقاف مؤقت للتشغيل.

• اضغط مرة أخرى لوقف تشغيل الجهاز: يعود مستوى حجم الصوت الى المستوى السابق قبل كتم الصوت او الإيقاف المؤقت.

تحديد مصدر التشغيل

• اضغط SRC بتكرار.

• اضغط على SRC. ثم أدر قرص مستوى الصوت خلال ثانيتين.

تغيير معلومات الشاشة

اضغط بتكرار (صفحة 30, 31)

## هام

- لضمان الاستخدام المناسب. يرجى قراءة هذا الدليل بتمعن قبل استخدام هذا المنتج. من المهم جداً ان تقرأ وتراقب التحذيرات والتنبيهات الاحتياطية في هذا الدليل.
- يرجى الاحتفاظ بهذا الدليل في مكان آمن وسهل الوصول للرجوع اليه في المستقبل.

## ⚠ تحذير

• لا تقم بإجراء أي وظيفة قد تجذب انتباهك بعيداً عن القيادة الآمنة.

• لا تحاول ابتلاع البطارية، خطر الإصابة بحروق كيميائية

تحتوي وحدة التحكم عن بعد المرفقة بهذا المنتج على بطارية خلووية على هيئة عملة/

زر.

في حالة ابتلاع بطارية خلووية على هيئة عملة/زر، فقد ينتج عن ذلك حروق داخلية شديدة ومن الممكن أن يتعرض المصاب للوفاة خلال ساعتين فقط.

احتفظ بالبطاريات الجديدة والمستعملة بعيداً عن متناول الأطفال.

إذا تعذر إغلاق درج البطارية بإحكام، عندئذ توقف عن استخدام المنتج وأبقه بعيداً عن متناول الأطفال.

إذا كنت تعتقد أن البطاريات تم ابتلاعها أو إدخالها في أي جزء من أجزاء الجسم، فاطلب المساعدة الطبية على الفور.

## ⚠ تنبيه

### إعداد الصوت:

- اضبط مستوى الصوت بحيث يتيح لك سماع الأصوات خارج السيارة حتى تتمكن من تجنب الحوادث.
- تخفيض مستوى الصوت قبل تشغيل أي مصادر رقمية لتجنب ضرر مكبر الصوت من خلال الزيادة المفاجئة في مستوى الخرج.

### عام:

- تجنب استخدام الجهاز الخارجي إذا كان من المحتمل ان يعيق القيادة الآمنة.
- تأكد من أن جميع البيانات الهامة قد تم عمل نسخ احتياطي لها. يجب ألا ننحمل أية مسؤولية عن أية خسارة للبيانات التي تم تسجيلها.
- لا تضع أو تترك أي أجسام معدنية (مثل العملات أو الأدوات المعدنية) داخل الوحدة لمنع حدوث انقطاع التيار.

- وفقاً لأنواع السيارات، سيتم تمديد الهوائي تلقائياً عند تشغيل الجهاز عندما يكون سلك التحكم بالهوائي موصولاً (صفحة 35). اطفئ الجهاز عند صف السيارة في منطقة سقفاها منخفض.

### وحدة التحكم عن بعد (RM-RK52):

- لا تضع ريموت التحكم على أماكن ساخنة مثل لوحة أجهزة القياس والبيان.
- خطر نشوب حريق أو انفجار إذا تم استبدال البطارية بنوع غير صحيح. تأكد من استبدالها بنفس النوع فقط.
- خطر نشوب حريق أو انفجار أو تسرب سائل أو غاز قابل للاشتعال إذا تركت البطارية في بيئة شديدة الحرارة و/أو تعرضت لضغط هواء منخفض للغاية. يجب عدم تعريض عبوة البطارية أو البطاريات للحرارة المفرطة مثل ضوء الشمس أو اللهب أو ما شابه.
- خطر نشوب حريق أو انفجار أو تسرب سائل أو غاز قابل للاشتعال إذا تم التخلص من البطارية في النار أو في فرن ساخن. أو تم إعادة شحنها. أو تعرضت لتماس أو تم تدميرها ميكانيكياً أو تقطيعها.
- إذا لمس السائل المتسرب عينيك أو وقع على ملابسك، اشطفه على الفور بالماء واستشر الطبيب.

33	التركيب/التوصيل
36	المواصفات

## كيف تقرأ هذا الدليل

- الشاشات وواجهات الجهاز المعروضة في هذا الدليل هي مجرد أمثلة تستخدم لتقديم شروحات واضحة لعمليات التشغيل. ولهذا السبب. قد تختلف عن الشاشات او واجهات الجهاز الفعلية.
- يتم توضيح عمليات التشغيل بشكل رئيسي باستخدام الأزرار الموجودة على لوحة واجهة KD-X472BT.
- تم استخدام مؤشرات باللغة الانجليزية لاغراض الشرح. يمكن اختيار لغة العرض من القائمة. (صفحة 6)
- [XX] تشير إلى العناصر المحددة.
- (صفحة XX) تشير إلى أن المراجع متوفرة في الصفحة المحددة.

هذا الرمز في المنتج يعني وجود تعليمات تشغيل وصيانة مهمة في هذا الدليل.  
تأكد من قراءة التعليمات في هذا الدليل بعناية.



3	قبل الاستخدام
4	أساسيات
5	الشروع في العمل
	1 إلغاء عملية الاستعراض
	2 ضبط الساعة و التاريخ
	3 ضبط الإعدادات الأساسية
7	الراديو
9	iPod/USB
11	AUX
11	Spotify
13	استخدام التطبيقات الأخرى
14	Bluetooth®
	Bluetooth - التوصيل
	Bluetooth - هاتف محمول
	Bluetooth - صوت
21	إعدادات الصوت
27	إعدادات الشاشة
29	مراجع
	الصيانة
	مزيد من المعلومات
	تغيير معلومات الشاشة
31	البحث عن الاعطال والاصلاح

## KD-X272BT / KD-X472BT

جهاز استقبال الوسائط الرقمية

**دليل التعليمات**

گیرنده رسانه دیجیتال

راهنمای استفاده

JVCKENWOOD Corporation

