



# KW-M25BT

ÉCRAN AVEC RÉCEPTEUR

## MODE D'EMPLOI

JVCKENWOOD Corporation

- Des informations actualisées (le dernier mode d'emploi, etc.) sont disponibles sur le site <<http://www.jvc.net/cs/car/>>.

### Position d'indication du nom du modèle

Reportez-vous à la section «Retrait de la plaque de garniture» (p.22)

Plaque de garniture

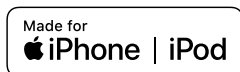
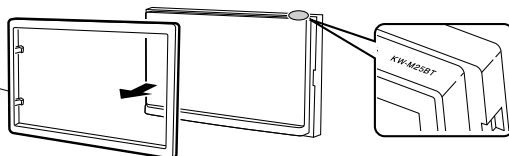

# Table des matières

Avant l'utilisation .....	2
Comment lire ce manuel .....	2
Précautions .....	2
Mise en route .....	3
Paramètres de l'horloge .....	4
Réglage du panneau tactile .....	4
Les bases .....	5
Fonctions des boutons en façade .....	5
Opérations courantes .....	5
Descriptions de l'écran d'ACCUEIL .....	6
Descriptions de l'écran de commande de source .....	6
Écran des listes .....	6
USB .....	7
Préparation .....	7
Options de lecture .....	7
iPod/iPhone .....	9
Préparation .....	9
Options de lecture .....	9
Miroitage .....	11
Préparation .....	11
Opérations de miroitage .....	11
Tuner .....	12
Utilisation de base de la radio .....	12
Présélectionner des stations .....	12
Fonctionnalités FM RDS .....	12
Configuration du syntoniseur .....	13
Composants Externes .....	14
Utilisant des lecteurs audio/vidéo externes .....	14
Caméra de recul .....	14
Smartphone Bluetooth .....	15
Enregistrer votre smartphone dans l'appareil .....	15
Recevoir un appel .....	15
Passer un appel .....	16
Utilisation d'un appareil audio Bluetooth en lecture .....	17
Supprimez le périphérique Bluetooth enregistré .....	17
Contrôle de l'audio .....	18
Contrôle de l'audio en général .....	18
Contrôle d'égaliseur .....	18
Paramètres du caisson de graves .....	18
Télécommande .....	19
Fonctions des boutons de la télécommande .....	19
Installation .....	20
Avant l'installation .....	20
Installation de l'appareil .....	21
À propos de cet appareil .....	25
Plus d'informations .....	25
Dépannage .....	25
Copyrights .....	26
Spécifications .....	28

## Comment lire ce manuel

- Les écrans illustrés dans le présent guide sont des exemples destinés à fournir des explications plus claires des opérations. Pour cette raison, il peut arriver qu'ils soient différents de ceux rencontrés dans la réalité.
- Dans les procédures opérationnelles, le crochet indique la touche ou le bouton à activer.  
< > : Indique le nom des boutons du panneau.  
[ ] : indique le nom des touches tactiles.

# Avant l'utilisation

## Précautions

### ▲ AVERTISSEMENT

#### ■ Pour éviter des blessures ou un incendie, prenez les précautions suivantes

- Pour éviter un court-circuit, ne mettez ni ne laissez jamais d'objets métalliques (comme des pièces de monnaie ou des outils en métal) à l'intérieur de l'appareil.
- Ne regardez pas ni ne fixez votre regard sur l'affichage de l'appareil trop longtemps pendant la conduite.
- Si vous rencontrez des problèmes pendant l'installation, consultez votre revendeur JVC.

#### ■ Précautions d'utilisation de l'appareil

- Lorsque vous achetez des accessoires en option, vérifiez auprès de votre revendeur JVC qu'ils fonctionneront avec votre modèle et dans votre région.
- Les fonctions Radio Data System ou Radio Broadcast Data System sont inopérantes dans les zones où le service n'est pris en charge par aucune station de radiodiffusion.

#### ■ Protection du moniteur

- Ne touchez pas le moniteur avec un stylo à bille ou tout autre outil pointu. Cela pourrait l'endommager.

#### ■ Nettoyage de l'appareil

Si la façade de l'appareil est tachée, essuyez-la avec un chiffon doux et sec, tel qu'un chiffon siliconé. Si la façade est très sale, essuyez-la avec un chiffon imbibé d'un produit de nettoyage neutre, puis essuyez-la à nouveau avec un chiffon doux et sec propre.

### ▲ ATTENTION

- La pulvérisation directe de produit de nettoyage sur l'appareil risque d'endommager les pièces mécaniques. Si vous nettoyez la façade avec un chiffon trop rugueux ou un liquide volatil, comme un solvant ou de l'alcool, vous risquez d'en rayer la surface ou d'effacer les caractères sérigraphiés.

#### ■ Comment réinitialiser votre appareil

Si l'appareil ou l'équipement qui lui est branché ne fonctionne pas normalement, réinitialisez-le.

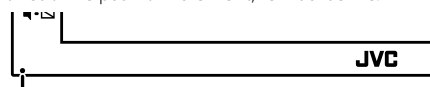

Bouton de réinitialisation

# Mise en route

## 1 Tournez la clé de contact de votre véhicule sur la position ACC.

L'appareil se met en marche.

## 2 Appuyez sur le bouton <🏠>.

## 3 Touchez [Settings].

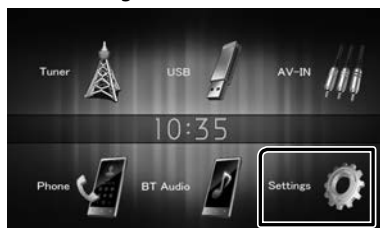

## 4 Effleurez la touche correspondante, puis définissez la valeur.

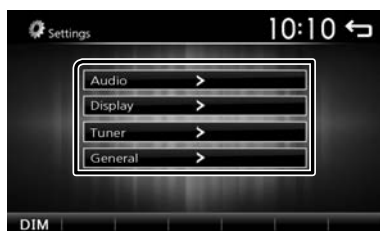

## General

### Language

Sélectionne la langue utilisée sur l'écran de commande et sur les éléments de configuration. La langue sélectionnée par défaut est « English » (anglais).

1) Touchez [Language].

2) Sélectionnez la langue désirée.

\* Vous pouvez changer de page pour afficher plus d'éléments en appuyant sur [↑]/[↓].

### BT Auto Connection

L'appareil se reconnecte automatiquement lorsque le dernier périphérique Bluetooth connecté se trouve dans la plage de portée.

« ON » (marche) (par défaut), « OFF » (arrêt)

### Clock Setting

Réglez l'heure de l'horloge. (p.4).

### Default

Appuyez sur [Default] pour régler tous les réglages à la configuration initiale par défaut.

## 5 Touchez [↶].

## Audio

### Sound Effect

Affiche l'écran de l'Égalisateur. (p.18)

### Beep

Active ou désactive la touche ton.

« ON » (marche) (par défaut), « OFF » (arrêt)

### Loudness

Définit les niveaux d'amplification des graves et des aigus.

« ON », « OFF » (par défaut)

### Subwoofer

Affiche l'écran du Caisson de basses. (p.18)

## Display

### Panel Adjust

Réglez la position de détection du panneau tactile.

Reportez-vous à la section « Réglage du panneau tactile » (p.4).

### Aspect

Sélectionner le mode d'écran.

« 16:9 » (Par défaut), « 4:3 Pan Scan »

## Tuner

Affiche l'écran de réglages de la radio. (p.13)

## Mise en route

### Paramètres de l'horloge

#### Synchronisation de l'heure avec FM RDS

Activer [RDS Clock Sync]. Voir «Configuration du syntoniseur» (p.13).

#### Ajuster l'horloge manuellement

##### REMARQUE

- Désactivez [RDS Clock Sync] avant de régler l'horloge. Voir «Configuration du syntoniseur» (p.13).

**1** Appuyez sur le bouton <🏠>.

**2** Touchez [Settings].

**3** Touchez [General].

**4** Touchez [Clock Setting].

L'écran de l'heure s'affiche.

**5** Sélectionne le format de temps.

[12] / [24] (par défaut)



**6** Touchez [▲] ou [▼] pour régler l'heure de l'horloge.

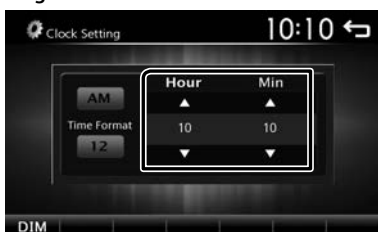

- Si vous avez sélectionné [12] comme le format de l'heure, appuyez sur [AM] ou [PM] avant de régler l'heure de l'horloge.

**7** Touchez [↩].

### Réglage du panneau tactile

**1** Appuyez sur le bouton <🏠>.

**2** Touchez [Settings].

**3** Appuyez sur [Display].

**4** Appuyez sur [Panel Adjust].

**5** Suivre les instructions affichées à l'écran et toucher le centre de chaque +.

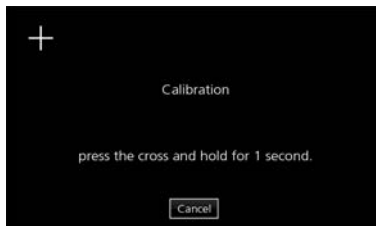

- Pour annuler le réglage du panneau tactile, touchez [Cancel].
- Si la position d'appui est déviée, [OK] ne s'affiche pas. Essayez à nouveau à partir du début.

**6** Touchez [OK].

# Les bases

## Fonctions des boutons en façade

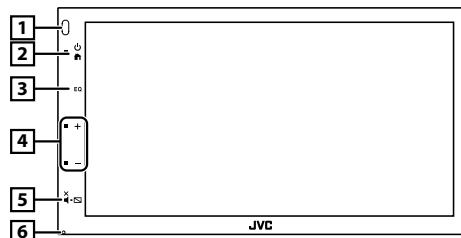

### 1 Capteur à distance

- Reçoit le signal de la télécommande.

### 2 (HOME)

- Affiche l'écran d'ACCUEIL. (p.6)
- Appuyez pendant 1 seconde pour éteindre l'appareil.
- Permet de mettre l'appareil en marche lorsqu'il est éteint.

### 3 EQ

- Affiche l'écran de l'Égaliseur.\* (p.18)
- \* Lors de la lecture de fichiers vidéo, vous pouvez régler uniquement la courbe prédéfinie de l'égaliseur.
- \* L'écran de l'égaliseur ne s'affiche pas pendant la lecture d'un fichier image ou sur l'écran de liste ou l'écran de configuration, etc.

### 4 +, - (Volume)

- Règle le volume. Le volume augmentera jusqu'à 20 tant que vous maintiendrez [ + ] enfoncé.

### 5 (MUTE, Affichage éteint)

- Met sur muet/restaure le son.
  - Appuyez pendant 1 seconde pour éteindre l'écran.
- Lorsque l'écran est éteint, appuyez sur l'affichage pour activer l'écran.

### 6 Réinitialisation

- Si l'appareil ou l'appareil qui y est connecté ne fonctionne pas correctement, appuyer sur ce bouton pour que l'appareil retrouve les réglages d'usine.

## Opérations courantes

### Allumer le courant

- 1 Appuyez sur le bouton >.



### Éteindre le courant

- 1 Appuyez et maintenez enfoncé le bouton >.



### Régler le volume.

- 1 Appuyez sur le bouton <+> ou <->.

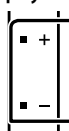

### REMARQUE

- Le volume augmentera jusqu'à 20 tant que vous maintiendrez [ + ] enfoncé.

### Coupe le son.

- 1 Appuyez sur le bouton >.



JVC

- Pour rétablir le son, touchez le bouton une nouvelle fois, ou ajustez le volume.

### Mettez l'écran hors tension

- 1 Appuyez et maintenez enfoncé le bouton >.



JVC

- Pour allumer l'écran, touchez l'affichage.

## Les bases

### Descriptions de l'écran d'ACCUEIL

- 1 Appuyez sur le bouton <↑>.



L'écran d'ACCUEIL apparaît.



- 1 Affiche de l'horloge  
Touchez pour afficher l'écran Horloge.

- 2 Passe à l'émission de radio. (p.12)

- 3 [USB]

Joue les fichiers d'un périphérique USB.

- [iPod]

Joue depuis un iPod/iPhone.

- Lorsqu'un iPod/iPhone est connecté.

- [Mirroring]

Affiche l'écran de miroitage.(p.11)

- Lorsqu'un appareil Android avec l'application « Mirroring OA for JVC » installée est connecté.

- 4 Passe à l'élément externe connecté à la borne d'entrée AV-IN. (p.14)

- 5 Affiche l'écran Mains libres. (p.16)

- 6 Joue un lecteur audio Bluetooth. (p.17)

- 7 Affiche l'écran de CONFIGURATION. (p.3)

### Descriptions de l'écran de commande de source

Vous pouvez effectuer des opérations de lecture de la source sur l'écran de contrôle de la source.



- 1 Affichage de l'horloge  
Touchez pour afficher l'écran Horloge.

- 2 Nom de la source

- 3
- apparaît quand le Bluetooth du smartphone est connecté. \*
  - apparaît quand le lecteur audio Bluetooth est connecté. \*
  - apparaît lorsque la fonction sourdine est active. (p.5)

- 4 [DIM]  
Sélectionnez le mode à appliquer pour l'atténuation de l'éclairage. Dim 1, Dim 2, Not dim

- 5 Revient à l'écran précédent.

### Écran des listes

Certaines touches de fonction sont communes aux écrans de liste de la plupart des sources.

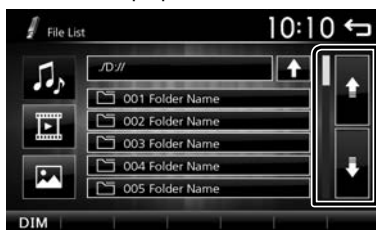

- 1 Vous pouvez changer de page pour afficher plus d'éléments en appuyant sur []/[].

# USB

## Préparation

### ■ Connecter un périphérique USB

- 1 Retirer le capuchon de la borne USB.
- 2 Branchez le périphérique USB avec le câble USB.

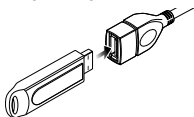

L'appareil lit le périphérique et la lecture commence.

### ■ Pour déconnecter la clé USB

- 1 Appuyez sur le bouton <🏠>.
- 2 Sélectionner une source autre que [USB].
- 3 Débranchez le périphérique USB.

### ■ Périphérique USB utilisable

Cet appareil peut lire des documents de format MPEG1/ MPEG2/ MPEG4/ H.264/ MKV/ WMV/ MP3/ WMA/ AAC/ WAV/ FLAC/ JPEG/ BMP/ PNG stockés dans un périphérique de stockage de masse. (p.25)

- Système de fichier : FAT16/ FAT32
- Cet appareil peut reconnaître un total de 9 999 fichiers et 320 dossiers (avec un maximum de 9 999 fichiers par dossier).
- Nombre maximum de caractères :
  - Nom de dossier : 24 caractères
  - Nom de fichier : 24 caractères
  - Marqueur : 30 caractères

#### 📎 REMARQUE

- Quand la périphérique USB est connectée à cet appareil, elle peut être chargée avec le câble USB.
- Installer la périphérique USB de façon à ce que cela ne vous empêche pas de conduire prudemment.
- Vous ne pouvez pas connecter de périphérique USB au moyen d'un hub USB et d'un lecteur multi-cartes.
- Faites des sauvegardes des fichiers audio utilisés avec cet appareil. Les fichiers peuvent être effacés en fonction des conditions de fonctionnement du périphérique USB.  
Nous ne proposons pas d'indemnités pour les pertes dues à l'effacement de données.
- Aucun périphérique USB n'est fourni avec cet appareil. Vous devez acheter un périphérique USB disponible dans le commerce.
- Fermer le port USB quand il n'est pas utilisé.

## Options de lecture

### ■ L'écran de commande de la source vous permet de gérer la musique que vous écoutez

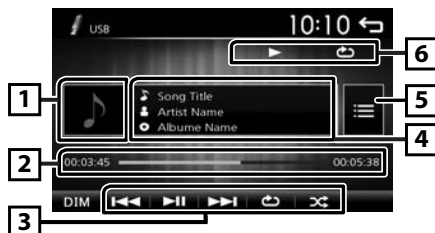

- 1 La pochette du fichier en cours de lecture s'affiche.
- 2 ###:### : Temps de morceau  
Barre du temps de lecture : Pour confirmer la position actuelle de lecture
- 3 [▶||] : Lit ou effectue une pause.  
[◀◀] [▶▶] : Recherche le contenu précédent/ suivant.  
Touchez et maintenez enfoncé pour effectuer une avance ou un retour rapide. Appuyez sur [▶▶] pour repasser en mode de lecture normale.  
[↺] : Sélectionne le mode de lecture répétée.  
**S'éteint (Default)**: Répète tous les fichiers du périphérique USB.  
[↺] : Répète le fichier en cours.  
**FO** [↺] : Répète tous les fichiers du dossier actuel.  
[🎲] : Sélectionne le mode de lecture aléatoire.  
[🎲] : Lit tous les fichiers de manière aléatoire.  
**S'éteint (Default)**: Lecture normale.
- 4 Affiché les informations concernant le fichier en cours.  
Seul le nom du fichier est affiché s'il n'y a pas d'information d'étiquette.
- 5 Recherche le fichier. (p.8)
- 6 ▶, etc. : État de lecture  
[↺] : Indicateur du mode lecture répéter  
[🎲] : Indicateur du mode de lecture aléatoire

## ■ Lecture de vidéos et d'images

1 Lorsque les touches de fonctionnement ne sont pas affichées à l'écran, toucher l'écran.



1 ▶, etc. : État de lecture

↺ : Indicateur du mode lecture répéter

⌘ : Indicateur du mode de lecture aléatoire

##:##:## : Durée du thème (fichier vidéo uniquement)

**Barre du temps de lecture :** Pour confirmer la position actuelle de lecture (fichier vidéo uniquement)

2 Pour changer les boutons de commande.

3 [ ] : Vous pouvez régler la qualité d'image dans l'écran vidéo.

**[Brightness]:** Ajuste la luminosité. (de 00 à 12)

**[Contrast]:** Ajuste le contraste. (de 00 à 12)

**[Tint]:** Règle la teinte. (de 00 à 12)

**[Color]:** Ajuste la couleur. (de 00 à 12)

**[Reset]:** Pour effacer le réglage.

[ ] : Sélectionnez le taux de zoom.

« Off », « x2 », « x3 », « x4 », « x5 », « 1/2 », « 1/3 », « 1/4 »

[ ] [ ] [ ] [ ] : Faire défiler l'écran.

4 Les boutons de commande disparaissent lorsque 4 est touché ou quand aucune action n'est effectuée pendant environ 10 secondes.

5 Affiche l'écran de liste de fichiers.\* (p.8)

\* Le fichier en cours de lecture s'arrête.

## ■ Sélection d'une piste dans une liste (Recherche le fichier)

1 Touchez [ ].

2 Sélectionner si vous désirez rechercher par fichiers audio [ ], fichiers vidéo [ ] ou fichiers image [ ].

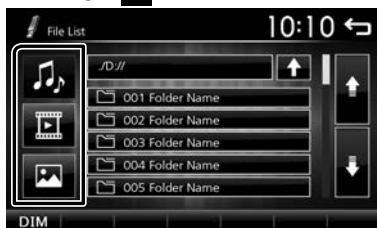

3 Touchez [↑] pour aller au niveau hiérarchique supérieur.

4 Touchez le dossier de votre choix.

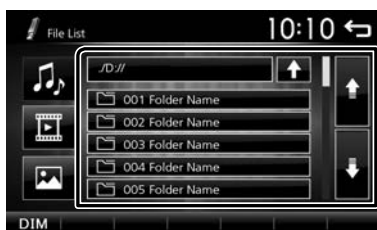

Le contenu d'un dossier est affiché lorsque vous touchez celui-ci.

5 Touchez l'élément de votre choix dans la liste des contenus.

La lecture commence.

### REMARQUE

- Lorsque les types de fichiers sont commutés, le réglage de lecture aléatoire/répétée est annulé.



# iPod/iPhone

## Préparation

### Connexion d'un iPod/iPhone

- Pour les modèles de paratonnerre : Utilisez le câble Audio USB pour iPod/iPhone—KS-U62 (accessoire optionnel).
- Pour en savoir plus sur la connexion iPod/iPhone, voir page 24.

#### 1 Retirer le capuchon de la borne USB.

#### 2 Branchez l'iPod/iPhone.

L'appareil lit le périphérique et la lecture commence.

### Pour débrancher l'iPod/iPhone

#### 1 Appuyez sur le bouton <🏠>.

#### 2 Touchez une source autre que [iPod].

#### 3 Débranchez l'iPod/l'iPhone.

### iPod/iPhone connectables

Les modèles suivants peuvent être reliés à cet appareil.

Convient pour

iPhone XS Max	iPhone SE
iPhone XS	iPhone 6s Plus
iPhone XR	iPhone 6s
iPhone X	iPhone 6 Plus
iPhone 8 Plus	iPhone 6
iPhone 8	iPhone 5s
iPhone 7 Plus	
iPhone 7	

### REMARQUE

- Si vous démarrez la lecture après avoir connecté l'iPod, la musique qui a été lue par l'iPod est jouée en premier.
- Fermer le port USB quand il n'est pas utilisé.

## Options de lecture

### L'écran de commande de la source vous permet de gérer la musique que vous écoutez



1 Illustration (Affiché si la piste contient un visuel)

2 ###:### : Temps de morceau

Barre du temps de lecture : Pour confirmer la position actuelle de lecture

3 [⏸] : Lit ou effectue une pause.

[⏮] [⏭] : Recherche le contenu précédent/suivant.

Touchez et maintenez enfoncé pour effectuer une avance ou un retour rapide.

[🔄] : Sélectionne le mode de lecture répétée.

**S'éteint** : arrêt de la lecture répétée

[🔄] : Les fonctions sont les mêmes que Répéter Tous.

[🔄] : Les fonctions sont les mêmes que Répéter Un.

[🎲] : Sélectionne le mode de lecture aléatoire.

[🎲] : Les fonctions sont les mêmes que Mélanger les Chansons.

**S'éteint** : arrêt de la lecture aléatoire

4 Affiche les informations concernant le fichier en cours.

5 Recherche le contenu. (**p.10**)

6 ▶, etc. : État de lecture

[🔄] : Indicateur du mode lecture répéter

[🎲] : Indicateur du mode de lecture aléatoire

## iPod/iPhone

### ☑ Sélectionner un contenu dans la liste

1 Touchez [☰].

2 Touchez l'élément de votre choix.



Le contenu d'une catégorie est affiché lorsque vous touchez celle-ci.

### 3 Touchez l'élément de votre choix dans la liste des contenus.

La lecture commence.

- Toucher [↩] pour aller au niveau hiérarchique supérieur.

#### 📎 REMARQUE

- Touchez [↩] pour faire apparaître l'écran de contrôle source en haut de page.

# Miroitage

## Préparation

Jumelez votre smartphone avec l'appareil via Bluetooth.  
Voir **Enregistrer votre smartphone dans l'appareil (p.15)** et connecter l'appareil Bluetooth.

### Smartphone Android compatible

- Android version 7.0 ou ultérieure
- Support Bluetooth

#### REMARQUE

- Cet appareil peut ne pas fonctionner avec certains smartphones Android.

### Connecter un smartphone Android

- Pour en savoir plus sur la connexion d'un smartphone Android, voir la page 24.

### 1 Téléchargez l'application de miroitage à partir de Google Play.

Installez la dernière version de l'application de miroitage « Mirroring OA for JVC » sur votre périphérique Android.

### 2 Retirez le capuchon de la borne USB.

### 3 Connectez le smartphone Android.

### 4 Lancez l'application de miroitage sur votre smartphone Android.

Appuyez sur « OK » pour lancer l'application de miroitage.

Appuyez sur « Start now » pour démarrer la capture d'écran de votre périphérique Android.

### 5 Vous pouvez maintenant bénéficier du miroitage.

### Pour déconnecter le smartphone Android

#### 1 Appuyez sur le bouton <⏻MENU>.

#### 2 Sélectionnez une source autre que [Mirroring].

#### 3 Détachez le smartphone Android.

## Opérations de miroitage

### Opération de miroitage

#### 1 Touchez [Mirroring].



- Vous pouvez afficher le même écran de l'appareil Android sur le moniteur de l'appareil.

### Pour désactiver le miroitage

#### 1 Appuyez sur le bouton <🏠>.



- L'écran d'ACCUEIL apparaît.

# Tuner

## Utilisation de base de la radio

1 Appuyez sur le bouton <↑>.

2 Touchez [Tuner].

### Écran de commande de source



1 Affiche les informations concernant la station en cours :  
Nom PS, Fréquence, Genre PTY, Indicateur d'articles  
[<<] [>>] : Appuyez sur la fréquence suivante manuellement.

2 Rappelle la station mémorisée.  
En le touchant pendant 2 secondes, il mémorise la station en cours de réception.

3 [◀] [▶] : Syntonise automatiquement sur une station offrant une bonne réception. \*1

[TA] : Active le mode infos-traffic.

« ON », « OFF » (par défaut) \*2 (p.12)

[PTY] : Sélectionner le Type de Programme disponible. \*2 (p.12)

\*1 Si « AF » est réglé sur marche sur l'écran de syntoniseur, seules les stations RDS sont reçues. (p.13)

\*2 FM uniquement

4 [Q] : prédéfinit automatiquement les stations. (p.12)

5 [FM] : Change la bande FM.  
« FM1 », « FM2 », « FM3 »

[AM] : Change la bande AM.  
« AM1 », « AM2 »

## Présélectionner des stations

### Enregistrement des stations dans la mémoire

Vous pouvez présélectionner 18 stations FM et 12 stations AM.

1 Appuyez sur [FM] ou [AM] pour sélectionner la bande.

2 Touchez [Q].

Les stations locales avec les signaux les plus forts sont trouvées et enregistrées automatiquement.

• Si « AF » est réglé sur « ON » sur l'écran du syntoniseur, seules les stations RDS sont enregistrées dans la mémoire. (p.13)

### Mémoire manuelle

Vous pouvez mémoriser la station que vous êtes en train de recevoir.

1 Rechercher une station que vous voulez présélectionner.

2 Toucher et maintenir [#] (#:1-6) dans lequel vous voulez mémoriser la station.

### Rappel de la station prédéfinie

1 Toucher [#] (#:1-6).

#### REMARQUE

• Seules les fréquences sont enregistrées en tant que stations pré-réglées. Les informations sur les stations RDS ne sont pas enregistrées.

## Fonctionnalités FM RDS

### Recherche par type de programme

1 Touchez [PTY].

2 Sélectionnez dans la liste le type de programme de votre choix.

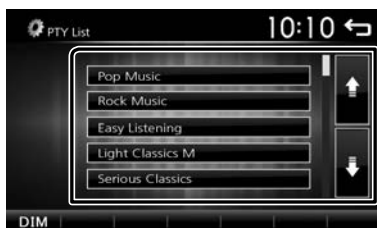

La recherche PTY commence.

### Infos-traffic

1 Toucher [TA].

Passé automatiquement aux informations de circulation routière à l'instant ou un bulletin d'infos-traffic débute. (L'indicateur TA s'allume.)

« ON », « OFF » (par défaut)

• Si « AF » est réglé sur « ON » sur l'écran du syntoniseur, la station est commutée sur la station RDS. (p.13)

### Lorsqu'un bulletin d'infos-traffic est reçu

L'écran d'informations routières apparaît automatiquement.

## Tuner

### Configuration du syntoniseur

#### ☐ Menu de fonction

1 Appuyez sur le bouton <img alt="Home button icon" data-bbox="285 132 315 151"/>.

2 Touchez [Settings].



3 Touchez [Tuner].

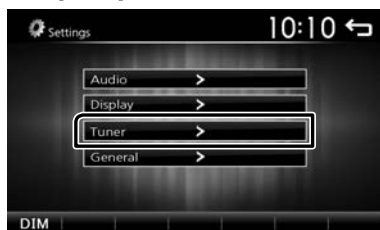

4 Réglez chaque option comme suit.

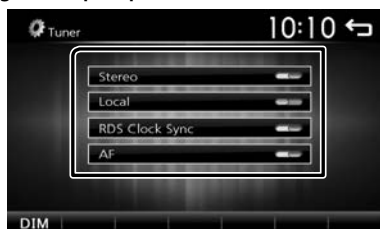

#### Stereo

Détermine s'il faut recevoir les émissions stéréo en mode stéréo ou en mode monaural (l'indicateur **MONO** s'allume).

« ON » (marche) (par défaut), « OFF » (arrêt)

#### Local

Recherche uniquement les stations ayant une intensité suffisante de signal. (L'indicateur **LOC** s'allume.)

« ON », « OFF » (par défaut)

#### RDS Clock Sync

Synchroniser les données de temps de la station Radio Data System et l'horloge de cet appareil.

« ON » (marche) (par défaut), « OFF » (arrêt)

#### AF

Lorsque la réception de la station est médiocre, sélectionne automatiquement une station diffusant le même programme sur le même réseau Radio Data System.

« ON » (marche) (par défaut), « OFF » (arrêt)

5 Touchez [ <img alt="Back button icon" data-bbox="625 180 655 198"/> ].

# Composants Externes

## Utilisant des lecteurs audio/vidéo externes

### ■ Démarrer la lecture

- 1 Connecter un composant externe à la borne d'entrée AV-IN.
- 2 Appuyez sur le bouton <img alt="Home button icon" data-bbox="271 194 298 211"/>.
- 3 Toucher [AV-IN].
- 4 Allumer le composant connecté et commencer à lire la source.

### ■ Pour la lecture de vidéo

- 1 Lorsque les touches de fonctionnement ne sont pas affichées à l'écran, toucher l'écran.



Les boutons de commande disparaissent lorsque <sup>1</sup> est touché ou quand aucune action n'est effectuée pendant environ 5 secondes.

### 📎 REMARQUE

- Lorsque l'image de la caméra de recul s'affiche sur l'écran AV-IN, la sortie de l'image depuis la borne de sortie visuelle disparaît.

## Caméra de recul

Pour utiliser la caméra de recul, le câble de connexion INVERSE est requis. Pour connecter une caméra de recul. (p.23)

### ■ Affiche l'image de la caméra de recul

L'écran de vue arrière est affiché lorsque vous changez de vitesse pour la position de marche arrière (R).



- Pour enlever le message de mise en garde, toucher l'écran.

# Smartphone Bluetooth

## À propos du Smartphone Bluetooth et du lecteur audio Bluetooth

Cet appareil est conforme aux caractéristiques techniques suivantes de la norme Bluetooth :

### Version

Bluetooth Ver.2.1 + EDR

### Profil

Smartphone/téléphone cellulaire :

HFP (V1.6) (Profil mains libres)

PBAP (V1.1.1) (Profil d'Accès au Répertoire Téléphonique)

Lecteur audio :

A2DP (V1.2) (Profil Avancé de Distribution Audio)

AVRCP (V1.3) (Profil de télécommande audio/vidéo)

### Codec son

SBC

## À propos des téléphones portables compatibles avec le Profil d'Accès au Répertoire Téléphonique (PBAP)

Si votre téléphone portable est compatible avec PBAP, vous pouvez afficher les éléments suivants sur l'écran tactile lorsque le téléphone portable est connecté.

- Répertoire téléphonique (jusqu'à 1 000 entrées)
- Appels composés, appels reçus et appels en absence (jusqu'à 20 entrées au total)

## Enregistrer votre smartphone dans l'appareil

Vous pouvez utiliser votre smartphone Bluetooth lié à cet appareil.



Vous pouvez enregistrer jusqu'à 5 périphériques Bluetooth.

- Vous pouvez coupler le périphérique et l'appareil utilisant SSP (Secure Simple Pairing) qui nécessitent seulement une confirmation.
- Un seul périphérique peut être connecté à la fois.
- Lorsque vous enregistrez un nouveau périphérique Bluetooth, veillez à déconnecter d'abord le périphérique Bluetooth actuellement connecté, puis enregistrez le nouveau.
- Il n'est pas possible d'enregistrer un nouvel appareil si 5 appareils Bluetooth sont déjà enregistrés. Effacez les enregistrements inutiles. (p.17)

### 1 Activer la fonction Bluetooth sur votre smartphone/téléphone portable.

### 2 Recherchez l'appareil à partir de votre smartphone/téléphone portable.

Si un code PIN est requis, entrez le code PIN (« 0000 »).

-  apparaît quand le Bluetooth du smartphone est connecté.
-  apparaît quand le lecteur audio Bluetooth est connecté.

### Déconnecter le périphérique

- Désactiver la fonction Bluetooth sur votre smartphone/téléphone portable.
- Mettre sur arrêt l'interrupteur d'allumage.

## Recevoir un appel

### 1 Touchez .



-  : Rejeter un appel entrant.

### Actions possibles pendant un appel



#### Raccrocher

Vous pouvez envoyer des tonalités en touchant les touches voulues à l'écran.

- Appuyez sur  pour fermer la fenêtre.

 Bascule l'émission de la voix entre le téléphone portable et le haut-parleur.

#### • Régler le volume de réception

Appuyez sur le bouton <+> ou <->.

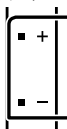

# Smartphone Bluetooth

## Passer un appel

- 1 Appuyez sur le bouton <img alt="Home button icon" data-bbox="265 105 305 125"/>.
- 2 Appuyez sur [Phone].
- 3 Veuillez consulter le tableau ci-dessous pour chaque méthode de fonctionnement.



- [ <img alt="Bluetooth disconnect icon" data-bbox="315 235 335 255"/> ] : Déconnecte le smartphone Bluetooth.
- [ <img alt="Power off icon" data-bbox="315 265 335 285"/> ] : Ferme l'écran pour envoyer des tonalités pendant la conversation.
- [ <img alt="Bluetooth devices list icon" data-bbox="315 295 335 315"/> ] : Permet d'afficher l'écran de suppression des périphériques Bluetooth enregistrés précédemment. (p.17)

## Appel par entrée d'un numéro de téléphone

- 1) Touchez [ <img alt="Keypad icon" data-bbox="135 435 155 455"/> ].
- 2) Utilisez les touches numériques pour entrer un numéro de téléphone.
- 3) Touchez [ <img alt="Call icon" data-bbox="135 485 155 505"/> ].

Effectuez un appel

- Touchez [ <img alt="Back arrow icon" data-bbox="135 515 155 535"/> ] pour supprimer la dernière saisie.

## Appel depuis l'historique des appels

- 1) Touchez [ <img alt="Call history icon" data-bbox="135 560 155 580"/> ] (appels entrants), [ <img alt="Call history icon" data-bbox="135 585 155 605"/> ] (appels sortants), [ <img alt="Call history icon" data-bbox="135 610 155 630"/> ] (appels manqués).
- 2) Sélectionnez dans la liste le numéro de téléphone.



Passer un appel

## Appel depuis le répertoire téléphonique

- 1) Touchez [ <img alt="Contacts icon" data-bbox="615 95 635 115"/> ].
- 2) Sélectionnez le nom dans la liste.

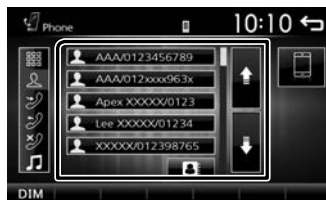

Effectuez un appel

- [ <img alt="Contacts icon" data-bbox="565 275 585 295"/> ] : Met à jour le répertoire téléphonique. Appuyez sur cette touche après avoir effectué une modification dans le répertoire de votre téléphone portable.

## Effectuer un appel via numérotation vocale

Vous pouvez effectuer un appel en utilisant la fonction de reconnaissance vocale du smartphone Bluetooth.

- 1) Touchez [ <img alt="Voice dial icon" data-bbox="615 395 635 415"/> ].
- 2) Touchez [ <img alt="Microphone icon" data-bbox="615 415 635 435"/> ].
- 3) Prononcez le nom enregistré dans le smartphone Bluetooth.

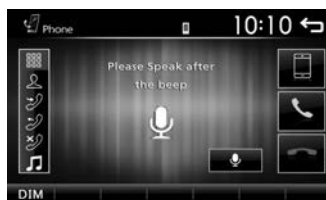

- Appuyez sur [ <img alt="Microphone icon" data-bbox="655 590 675 610"/> ] pour annuler la numérotation vocale.



# Smartphone Bluetooth

## Utilisation d'un appareil audio Bluetooth en lecture

- 1 Appuyez sur le bouton <🏠>.
- 2 Appuyez sur [BT Audio].

### 📱 Écran de commande de source



- 1 [▶||] : Lit ou effectue une pause.  
[|◀◀] [▶▶|] : Recherche le contenu précédent/suivant.
- 2 Affiche les informations concernant le fichier en cours.  
Seuls les noms de fichier et de dossier sont affichés s'il n'y a pas d'information de balise.
- 3 ▶, etc. : État de lecture  
↺ : Indicateur du mode lecture répétée \*  
⌘ : Indicateur du mode de lecture aléatoire \*  
\* Les paramètres de l'appareil Bluetooth audio s'affichent.

### 📎 REMARQUE

- Certains indicateurs de fonctionnement et d'affichage peuvent différer en fonction de leur disponibilité sur l'appareil connecté.

## Supprimez le périphérique Bluetooth enregistré

- 1 Appuyez sur le bouton <🏠>.
- 2 Appuyez sur [Phone].
- 3 Touchez [📱].
- 4 Touchez le nom du périphérique.

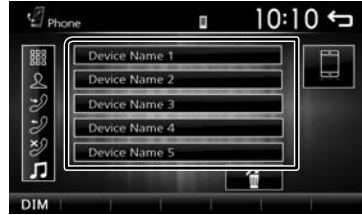

- 5 Touchez [🗑️].

# Contrôle de l'audio

## Contrôle de l'audio en général

- 1 Appuyez sur le bouton <🏠>.
- 2 Touchez [Settings].
- 3 Touchez [Audio].
- 4 Touchez [Sound Effect].
- 5 Touchez [🔊].
- 6 Réglez chaque option comme suit.

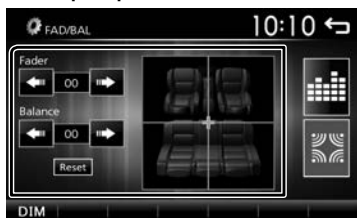

**Fader** Réglez le volume de la balance avant/ arrière.

[◀] [▶] 12 (avant) à -12 (arrière)

**Balance** Réglez le volume de la balance à droite/ gauche.

[◀] [▶] 12 (droite) à -12 (gauche)

[Reset] Pour effacer le réglage.

## 🔊 Loudness/ Grave

- 1 Appuyez sur le bouton <🏠>.

2 Touchez [Settings].

3 Touchez [Audio].

4 Appuyez sur [Loudness].

Définit les niveaux d'amplification des graves et des aigus.

« ON », « OFF » (par défaut)

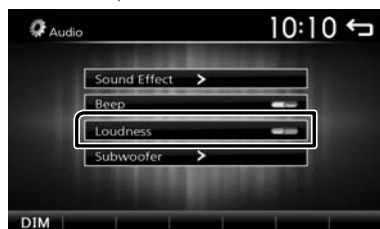

## Contrôle d'égaliseur

- 1 Appuyez sur le bouton <🏠>.
- 2 Touchez [Settings].
- 3 Touchez [Audio].
- 4 Touchez [Sound Effect].
- 5 Réglez chaque option comme suit.

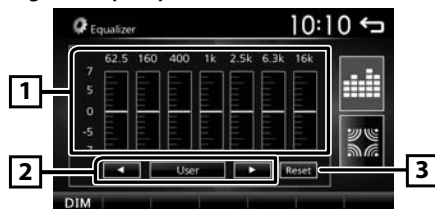

- 1 Vous pouvez sélectionner la barre de fréquence et ajuster son niveau. (-7 à +7)

- Les ajustements sont mémorisés et « User » (Utilisateur) est activé.

- 2 Pour rappeler la courbe prédéfinie de l'égaliseur.

- 3 La courbe de pré-réglage « User » et d'EQ actuel revient en position linéaire.

## Paramètres du caisson de graves

- 1 Appuyez sur le bouton <🏠>.
- 2 Touchez [Settings].
- 3 Touchez [Audio].
- 4 Touchez [Subwoofer].
- 5 Réglez chaque option comme suit.



**Frequency** Ajustement du filtre passe-bas. / [OFF] : désactive la sortie du caisson de graves. (Default OFF)

**Volume** Règle le niveau du caisson de graves. 0 à 12 (Default 6)

# Télécommande

Cet appareil peut être utilisé avec une télécommande. La télécommande RM-RK258 (accessoire optionnel) peut être utilisée.

## ⚠ AVERTISSEMENT

- Ne pas ingérer la batterie, Danger de brûlure chimique  
La télécommande fournie avec ce produit contient une pile bouton. Si la pile bouton est avalée, elle peut provoquer de graves brûlures internes en 2 heures seulement et peut mener à la mort. Tenez les piles usées et neuves à l'écart des enfants. Si le compartiment à pile ne se ferme pas correctement, cesser d'utiliser le produit et tenir hors de portée des enfants.
- Si vous pensez que les piles ont été avalées ou introduites dans une partie du corps, faites immédiatement appel à un médecin.

## ⚠ ATTENTION

- Placez la télécommande dans un endroit où elle ne risque pas de bouger durant le freinage ou au cours d'autres manœuvres. Si la télécommande tombe et se retrouve coincée sous les pédales alors que le véhicule est en marche, cela pourrait entraîner un danger.
- Ne pas laisser la pile près d'une flamme ou en plein soleil. Ceci peut provoquer un incendie, une explosion ou une surchauffe excessive.
- Ne pas recharger, court-circuiter, casser ni chauffer la pile, et ne pas la mettre au feu. Ces actions peuvent provoquer des fuites du liquide de la pile. Si du liquide entrait en contact avec vos yeux ou vos vêtements, rincez immédiatement à grande eau et consultez un médecin.

## 🗑 Retirez le film protecteur de la pile

Retirez le film protecteur de la pile de la télécommande pour activer la pile.

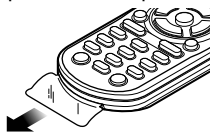

## 🗑 Changement de la pile de la télécommande

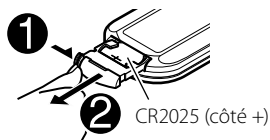

- Utilisez une pile bouton, disponible dans le commerce (CR2025).
- Insérez la pile avec les pôles + et – alignés correctement.
  - Si la télécommande perd de son efficacité, remplacez les piles.

## Fonctions des boutons de la télécommande

- Pointer la télécommande directement vers le capteur de la plaque.
- NE PAS exposer la télécommande à une lumière vive (directement aux rayons du soleil ou à un éclairage artificiel).

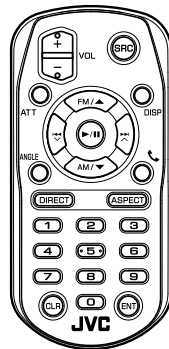

<b>SRC</b>	Passes à la source à utiliser.
<b>VOL + -</b>	Règle le volume.
<b>ATT</b>	Met sur muet/restaure le son
<b>DISP</b>	Non utilisé.
<b>FM/▲</b> <b>AM/▼</b>	Sélectionne le dossier à utiliser. Lorsque le tuner est activé comme source, sélectionnez la bande FM/AM à recevoir.
◀◀ ◃ ▶▶ ◂	Sélectionne la piste ou le fichier à lire. Avec le syntoniseur comme source, alterne entre les stations reçues par l'appareil.
<b>ANGLE</b>	Non utilisé.
☎	Quand un appel est reçu, répond à l'appel.
<b>DIRECTE</b>	Non utilisé.
<b>ASPECT</b>	Non utilisé.
<b>Touches numérotées</b>	Non utilisé.
<b>CLR</b>	Permet d'effacer la saisie du numéro de téléphone sur l'écran du téléphone.
<b>ENT</b>	Non utilisé.

# Installation

## Avant l'installation

Avant d'installer cet appareil, veuillez prendre les mesures de précaution suivantes.

### ▲ AVERTISSEMENTS

- Si vous branchez le câble d'allumage (rouge) et le câble de la batterie (jaune) au châssis de la voiture (masse), il peut y avoir un court-circuit entraînant, à son tour, un incendie. Il faut toujours brancher ces câbles à la source d'alimentation fonctionnant via le boîtier de fusibles.
- Ne débranchez pas le fusible du câble d'allumage (rouge) ni du câble de la batterie (jaune). L'alimentation électrique doit être connectée aux câbles via le fusible.

### ▲ ATTENTION

- Installez cet appareil dans la console du véhicule. Ne touchez pas les éléments métalliques de cet appareil pendant et juste après l'utilisation de l'appareil. Les éléments métalliques tels que le dissipateur thermique et le coffret sont très chauds.



### ✎ REMARQUE

- Le montage et le câblage de ce produit requièrent expérience et savoir-faire. Pour des questions de sécurité, les travaux de montage et de câblage doivent être effectués par des professionnels.
- Veillez à brancher l'appareil à une alimentation électrique négative de 12 Vcc avec mise à la terre.
- N'installez pas l'appareil dans un endroit directement exposé aux rayons du soleil, à une chaleur excessive ou à l'humidité. Évitez également les endroits trop poussiéreux ou susceptibles d'être éclaboussés par de l'eau.
- N'utilisez pas vos propres vis. N'utilisez que les vis fournies. L'utilisation de vis non appropriées risque d'endommager l'appareil.
- Si l'appareil n'est pas sous tension (« There is an error in the speaker wiring. Please check the connections. » (Il y a un problème avec le câblage du haut-parleur. Veuillez vérifier les branchements) s'affiche), le câble du haut-parleur est peut-être en court-circuit ou est en contact avec le châssis du véhicule et la fonction de protection a peut-être été enclenchée. C'est pourquoi il faut vérifier le câble de l'enceinte.
- Si l'allumage de votre véhicule ne possède pas de position ACC, branchez les câbles d'allumage à une source d'alimentation que la clé de contact peut allumer ou éteindre. Si vous branchez le câble d'allumage à une source d'alimentation à tension constante comme les câbles de la batterie, il se peut que la batterie se décharge.
- Si la console est dotée d'un couvercle, veillez à installer l'appareil de sorte que la façade ne heurte pas le couvercle quand elle s'ouvre ou se ferme.

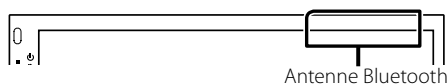
- Si le fusible saute, vérifiez d'abord que les câbles ne se touchent pas afin d'éviter tout court-circuit, puis remplacez l'ancien fusible par un nouveau fusible de même puissance.
- Isolez les câbles non connectés avec un ruban vinyl, ou tout autre matériau similaire. Pour éviter tout court-circuit, ne retirez pas les capuchons placés aux extrémités des câbles non connectés ou des bornes.
- Fixez les fils à l'aide de colliers et enroulez le ruban de vinyle autour des fils qui entre en contact avec les parties métalliques afin de protéger les fils et éviter tout court-circuit.
- Branchez correctement les câbles de l'enceinte aux bornes correspondantes. L'appareil peut subir des dommages ou ne plus fonctionner si vous partagez les fils ⊖ ou les mettez à la masse avec une partie métallique du véhicule.
- Si seulement deux enceintes sont branchées au système, branchez les connecteurs soit aux bornes de sortie avant soit aux bornes de sortie arrière (ne pas mélanger les bornes de sortie avant et arrière). Par exemple, si vous connectez le connecteur ⊕ de l'enceinte gauche à une borne de sortie avant, ne connectez pas le connecteur ⊖ à une borne de sortie arrière.
- Une fois l'appareil installé, vérifiez que les feux de freinage, les clignotants et les essuie-glace, etc. du véhicule fonctionnent correctement.
- L'angle de montage de l'appareil doit être inférieur ou égal à 30°.
- N'exercez pas de pression excessive sur la surface du panneau lors de l'installation de l'appareil dans le véhicule. Cela risque de rayer la surface, de l'endommager ou d'entraîner une défaillance.
- Il se peut que la réception soit mauvaise si des objets métalliques se trouvent à proximité de l'antenne Bluetooth.

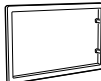
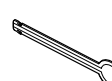

## ■ Accessoires fournis pour l'installation

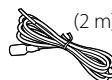
①  x1	②  x2
③  x1	④  (3 m) x1
⑤  (2 m) x1	

## Installation

### ■ Procédure d'installation

- 1) Pour éviter les courts-circuits, retirez la clé de contact, puis débranchez la borne  $\ominus$  de la batterie.
- 2) Veillez à effectuer correctement les connexions des câbles d'entrée et de sortie pour chaque appareil.
- 3) Branchez le câble sur le faisceau de fils.
- 4) Prenez le connecteur B sur le faisceau de fils, puis branchez-le au connecteur de l'enceinte dans votre véhicule.
- 5) Prenez le connecteur A sur le faisceau de fils, puis branchez-le à la prise d'alimentation externe de votre véhicule.
- 6) Branchez le connecteur du faisceau de fils sur l'appareil.
- 7) Installez l'appareil dans votre véhicule.
- 8) Reconnectez la borne  $\ominus$  de la batterie.
- 9) Appuyez sur le bouton réinitialiser.

### Installation de l'appareil

#### ■ Voitures non-japonaises

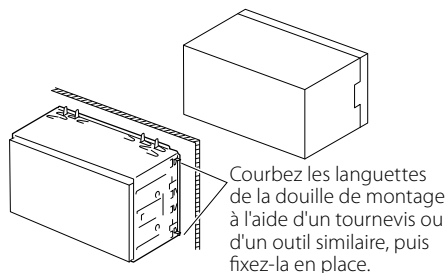

#### 🔧 REMARQUE

- Vérifiez que l'appareil est correctement en place. Si l'appareil n'est pas stable, cela peut occasionner un dysfonctionnement (le son peut par exemple sauter).

#### ■ Plaque de garniture

- 1) Fixez l'accessoire ① sur l'appareil.

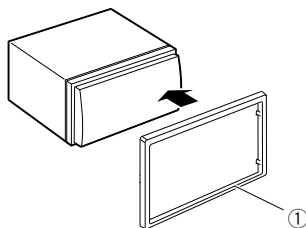

#### ■ Microphone

- 1) Vérifiez la position d'installation du microphone (accessoire ④).
- 2) Nettoyez la surface d'installation.
- 3) Retirez le séparateur du microphone (accessoire ④) et collez le microphone à l'emplacement indiqué ci-dessous.
- 4) Branchez le câble du microphone sur l'appareil en le fixant à divers endroits à l'aide de ruban adhésif ou de toute autre méthode appropriée.
- 5) Réglez l'orientation du microphone (accessoire ④) en direction du conducteur.

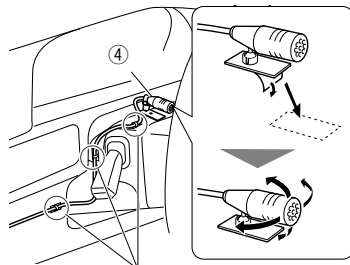

Fixez un câble avec du ruban spécialement prévu à cet effet.

#### 🔧 REMARQUE

- Échanger les attaches si nécessaire.

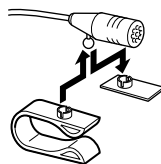

## Installation

### ■ Retrait de la plaque de garniture

- 1) Utilisez la clé d'extraction (accessoire ③) pour sortir les quatre languettes (deux sur la partie gauche, deux sur la partie droite) en effectuant un mouvement de levier.

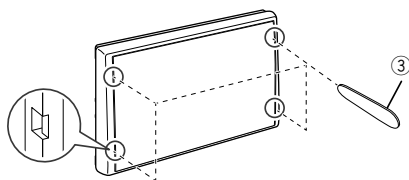

- 2) Tirer la plaque de garniture vers l'avant.

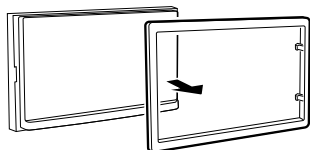

### ■ Retrait de l'appareil

- 1) Retirez la plaque de garniture en vous référant à l'étape 1 dans "Retrait de la plaque de garniture".
- 2) Insérez la clé d'extraction (accessoire ②) profondément dans l'emplacement, comme illustré. (La saillie à la pointe de la clé d'extraction doit faire face à l'appareil.)

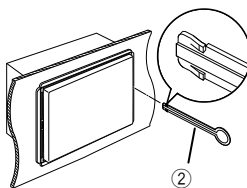

- 3) Une fois que vous avez correctement inséré la clé d'extraction, insérez l'autre clé d'extraction dans l'emplacement.

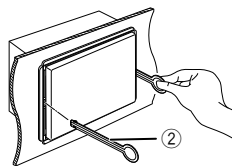

- 4) Extraire l'appareil à moitié.

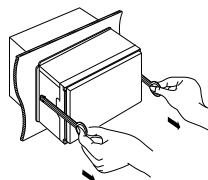

#### 🔑 REMARQUE

- Veillez à ne pas vous blesser avec les broches d'arrêt sur la clé d'extraction.
- 5) Tenez l'appareil des deux mains et faites-le sortir complètement en veillant à ne pas le laisser tomber.

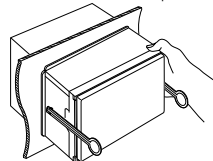

# Installation

## ■ Connexion des câbles sur les contacts électriques

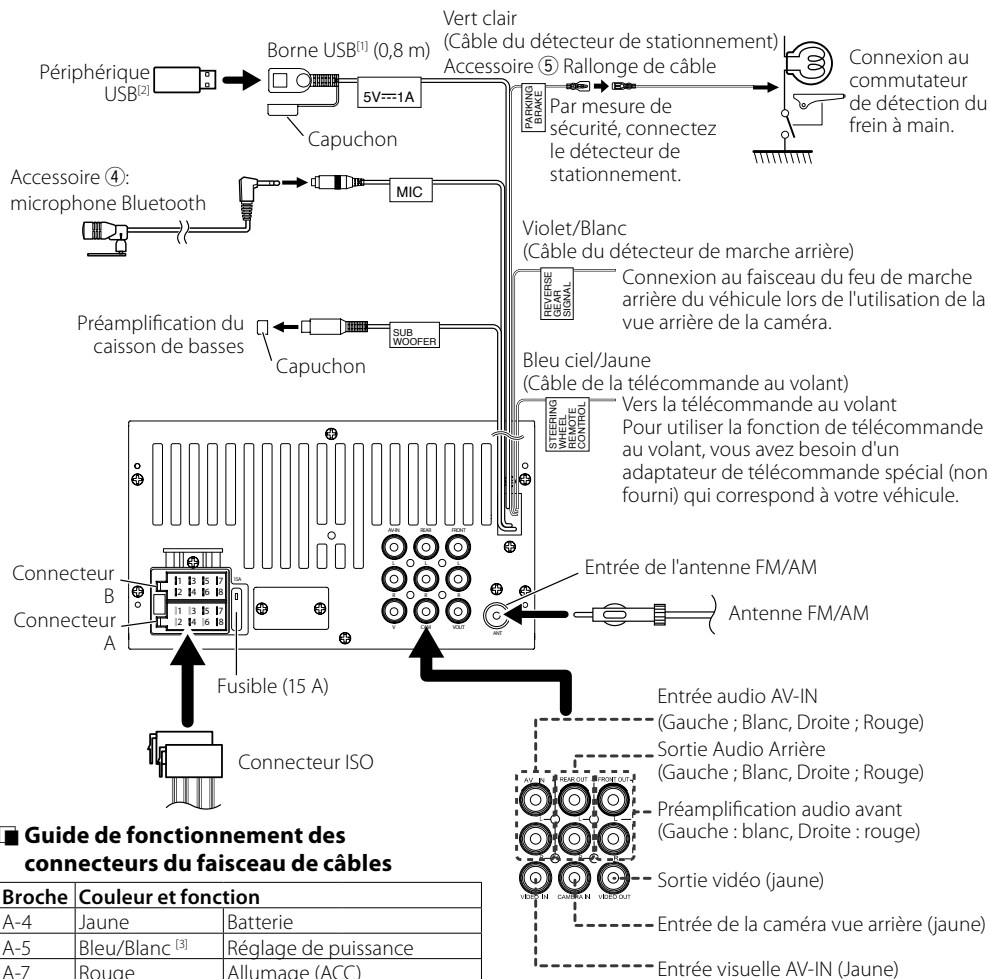

## ■ Guide de fonctionnement des connecteurs du faisceau de câbles

Broche	Couleur et fonction	
A-4	Jaune	Batterie
A-5	Bleu/Blanc <sup>③</sup>	Réglage de puissance
A-7	Rouge	Allumage (ACC)
A-8	Noir	Branchement à la terre (masse)
B-1/B-2	Violet (+)/Violet/Noir (-)	Arrière droit
B-3/B-4	Gris (+)/Gris/Noir (-)	Avant droit
B-5/B-6	Blanc (+)/Blanc/Noir (-)	Avant gauche
B-7/B-8	Vert (+) / Vert/Noir (-)	Arrière gauche

• Impédance d'enceinte : 4-8 Ω

### ⚠ ATTENTION

Avant de connecter les connecteurs ISO (disponibles dans le commerce) à l'unité, vérifier les conditions suivantes :

- Veiller à ce que l'affectation des broches du connecteur corresponde à l'unité JVC.
- Prendre un avis supplémentaire pour le câble d'alimentation.

<sup>①</sup> Tension d'alimentation maximum pour USB : DC 5 V --- 1 A

<sup>②</sup> Vendue séparément

<sup>③</sup> Max. 300 mA, 12 V

- Si les câbles d'alimentation et de contact ne correspondent pas, les changer en conséquence.
- Si le véhicule ne dispose pas d'un câble de démarrage, utiliser une interface disponible dans le commerce.

# Installation

## ■ Branchement d'un iPod/iPhone

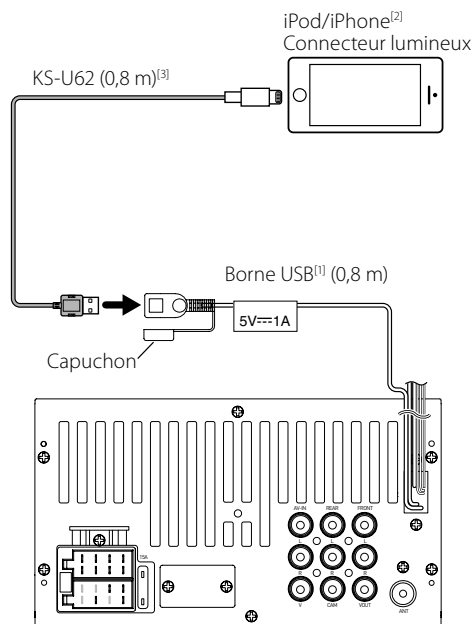

<sup>[1]</sup> Tension d'alimentation maximum pour iPod/iPhone :  
DC 5 V --- 1 A

<sup>[2]</sup> Vendu séparément

<sup>[3]</sup> Accessoire proposé en option

## ■ Connecter un smartphone Android

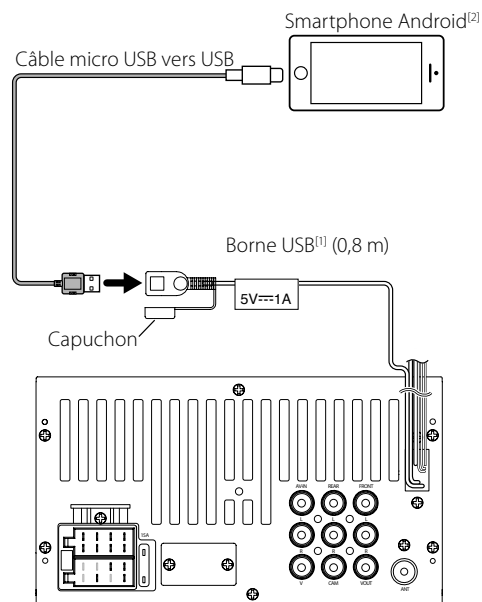

<sup>[1]</sup> Tension d'alimentation maximum pour Android :  
CC 5 V --- 1 A

<sup>[2]</sup> Vendu séparément



# À propos de cet appareil

## Plus d'informations

### Fichiers audio lisibles

Format audio	Débit binaire	Fréquence d'échantillonnage
MP3 (.mp3)	16 – 320kbps, VBR	16 – 48 kHz
WMA (.wma)	16 – 320kbps	16 – 48 kHz
AAC-LC (.m4a)	16 – 320kbps	16 – 48 kHz
WAV (.wav)	–	16 – 192 kHz
FLAC (.flac)	–	16 – 192 kHz

- Cette unité peut montrer ID3 Tag Version 1.0/1.1/2.2/2.3/2.4 (pour MP3).
- Nombre maximum de caractères :
  - Marqueur : 30 caractères

### REMARQUE

- Les formats WMA et AAC protégés par GDN ne peuvent pas être lus.
- Bien que les fichiers audio soient conformes aux normes susmentionnées, la lecture peut se révéler impossible en fonction des types et conditions du support ou du périphérique.

### Fichiers vidéo acceptés

Format vidéo	Codec vidéo	Codec Audio
MPEG-1 (.mpg, .mpeg)	MPEG-1	MPEG Audio Layer 2
MPEG-2 (.mpg, .mpeg)	MPEG-2	MPEG Audio Layer 2
MPEG-4 (.mp4, .avi)	MPEG-4	MP3, AAC-LC (2ch)
H.264 (.mp4, mkv, avi, flv, f4v)	H.264	MP3, AAC
MKV (.mkv)	H.264/MPEG-4 AVC, MPEG4, WMV (VC1)	MP3, AAC, WMA, Vorbis, FLAC
WMV (.wmv)	WMV (VC1)	WMA

### Fichiers image acceptés

- JPEG (.jpg)
  - 32 x 32 à 16 241 x 15 225 (JPEG) ou 5 847 x 5 481 (JPEG progressif)
  - Le fichier peut mettre du temps à s'afficher.
  - Les fichiers JPEG sans perte ne peuvent pas être lus.
- BMP (.bmp)
  - Résolution 32 x 32 à 9 873 x 9 873
  - Le fichier peut mettre du temps à s'afficher.
- PNG (.png)
  - 32 x 32 à 8 192 x 7 680
  - Le fichier peut mettre du temps à s'afficher.

## Dépannage

Ce qui semble être difficile n'est pas toujours sérieux. Vérifier les points suivants avant d'appeler le service après-vente.

- Pour des opérations avec les composants externes, se référer également aux instructions fournies avec les adaptateurs utilisés pour les connexions (ainsi que les instructions fournies avec les composants externes).

### Général

#### Aucun son ne sort des haut-parleurs.

- Ajuster le volume au niveau optimal.
- Vérifier les cordons et les branchements.

#### L'appareil ne fonctionne pas du tout.

- Réinitialisation de l'appareil. (p.2)

#### La télécommande ne fonctionne pas.

- Remplacer la pile.

### USB

#### Lors de la lecture de d'une piste, le son est parfois interrompu.

- Les pistes ne sont pas correctement copiées sur le périphérique USB. Copier les pistes de nouveau, et réessayer.

### iPod/iPhone

#### Aucun son ne sort des haut-parleurs.

- Débrancher l'iPod/iPhone, puis reconnecter à nouveau.
- Sélectionner une autre source, puis resélectionner « iPod ».

#### L'iPod/iPhone ne s'allume pas ou ne fonctionne pas.

- Vérifier le câble de connexion et sa connexion.
- Mettre à jour la version de micrologiciel de l'iPod/iPhone.
- Charger la batterie de l'iPod/iPhone.
- Réinitialiser l'iPod/l'iPhone.

#### Le son est déformé.

- Désactiver l'égalisateur sur l'appareil ainsi que sur l'iPod/iPhone.

#### Beaucoup de bruit est généré.

- Éteindre (décocher) « VoiceOver » (Voix Off) sur l'iPod/iPhone. Pour plus de détails, voir <<http://www.apple.com>>.

### Tuner

#### Le prééglage automatique ne fonctionne pas.

- Mémoriser les stations manuellement. (p.12)

#### Bruit statique pendant l'écoute de la radio.

- Connecter l'antenne fermement.

## À propos de cet appareil

### AV-IN

#### Aucune image n'apparaît sur l'écran.

- Allumer le composant de la vidéo si il n'est pas en marche.
- Connecter le composant de la vidéo correctement.

### Bluetooth

#### Le son du téléphone est de mauvaise qualité.

- Réduire la distance entre l'appareil et le téléphone portable Bluetooth.
- Déplacer la voiture à une place où vous pouvez avoir une meilleure réception du signal.

#### Le son est interrompu ou saute lors de l'utilisation d'un lecteur audio Bluetooth.

- Réduire la distance entre l'appareil et le lecteur audio Bluetooth.
- Éteindre, puis allumer l'appareil. (Avant que le son soit restauré) connecter de nouveau le lecteur.

#### Le lecteur audio connecté ne peut pas être contrôlé.

- Vérifier les supports connectés AVRCP (Profil de la télécommande Audio/Vidéo) du lecteur audio.

#### Le périphérique Bluetooth ne détecte pas l'appareil.

- Rechercher de nouveau depuis le périphérique Bluetooth.

#### L'appareil ne se couple pas avec le périphérique Bluetooth.

- Éteindre, puis allumer le périphérique Bluetooth.
- Déconnecter le périphérique Bluetooth actuellement connecté, puis enregistrer le nouveau périphérique. (p.15)

## Copyrights

- La marque et les logos Bluetooth sont des marques déposées appartenant à Bluetooth SIG, Inc. et toute utilisation de ces marques par JVC KENWOOD Corporation est sous licence. Les autres marques déposées et appellations commerciales appartiennent à leurs propriétaires respectifs.
- Use of the Made for Apple badge means that an accessory has been designed to connect specifically to the Apple product(s) identified in the badge, and has been certified by the developer to meet Apple performance standards. Apple is not responsible for the operation of this device or its compliance with safety and regulatory standards. Please note that the use of this accessory with an Apple product may affect wireless performance.
- Apple, iPhone, iPod, and Lightning are trademarks of Apple Inc., registered in the U.S. and other countries.
- The "AAC" logo is a trademark of Dolby Laboratories.
- Microsoft and Windows Media are either registered trademarks or trademarks of Microsoft Corporation in the United States and/or other countries.
- Android is a trademark of Google LLC.
- THIS PRODUCT IS LICENSED UNDER THE MPEG-4 VISUAL PATENT PORTFOLIO LICENSE FOR THE PERSONAL AND NON-COMMERCIAL USE OF A CONSUMER FOR (i) ENCODING VIDEO IN COMPLIANCE WITH THE MPEG-4 VISUAL STANDARD ("MPEG-4 VIDEO") AND/OR (ii) DECODING MPEG-4 VIDEO THAT WAS ENCODED BY A CONSUMER ENGAGED IN A PERSONAL AND NON-COMMERCIAL ACTIVITY AND/OR WAS OBTAINED FROM A VIDEO PROVIDER LICENSED BY MPEG LA TO PROVIDE MPEG-4 VIDEO. NO LICENSE IS GRANTED OR SHALL BE IMPLIED FOR ANY OTHER USE. ADDITIONAL INFORMATION INCLUDING THAT RELATING TO PROMOTIONAL, INTERNAL AND COMMERCIAL USES AND LICENSING MAY BE OBTAINED FROM MPEG LA, LLC. SEE [HTTP://WWW.MPEGLA.COM](http://www.MPEGLA.COM)
- THIS PRODUCT IS LICENSED UNDER THE MPEG-4 VISUAL PATENT PORTFOLIO LICENSE FOR THE PERSONAL AND NON-COMMERCIAL USE OF A CONSUMER FOR (i) ENCODING VIDEO IN COMPLIANCE WITH THE MPEG-4 VISUAL STANDARD ("MPEG-4 VIDEO") AND/OR (ii) DECODING MPEG-4 VIDEO THAT WAS ENCODED BY A CONSUMER ENGAGED IN A PERSONAL AND NON-COMMERCIAL ACTIVITY AND/OR WAS OBTAINED FROM A VIDEO PROVIDER LICENSED BY MPEG LA TO PROVIDE MPEG-4 VIDEO. NO LICENSE IS GRANTED OR SHALL BE IMPLIED FOR ANY OTHER USE. ADDITIONAL INFORMATION INCLUDING THAT RELATING TO PROMOTIONAL, INTERNAL AND COMMERCIAL USES AND LICENSING MAY BE OBTAINED FROM MPEG LA, LLC. SEE [HTTP://WWW.MPEGLA.COM](http://www.MPEGLA.COM)
- THIS PRODUCT IS LICENSED UNDER THE VC-1 PATENT PORTFOLIO LICENSE FOR THE PERSONAL AND NON-COMMERCIAL USE OF A CONSUMER TO (i) ENCODE VIDEO IN COMPLIANCE WITH THE VC-1 STANDARD ("VC-1 VIDEO") AND/OR (ii) DECODE VC-1 VIDEO THAT WAS ENCODED BY A CONSUMER ENGAGED IN A PERSONAL AND NON-COMMERCIAL ACTIVITY AND/OR WAS OBTAINED FROM A VIDEO PROVIDER LICENSED TO PROVIDE VC-1 VIDEO. NO LICENSE IS GRANTED OR SHALL BE IMPLIED FOR ANY OTHER USE. ADDITIONAL INFORMATION MAY BE OBTAINED FROM MPEG LA, L.L.C. SEE [HTTP://WWW.MPEGLA.COM](http://www.MPEGLA.COM)

## À propos de cet appareil

---

- libFLAC  
Copyright (C) 2000-2009 Josh Coalson  
Copyright (C) 2011-2013 Xiph.Org Foundation  
Redistribution and use in source and binary forms, with or without modification, are permitted provided that the following conditions are met:
  - Redistributions of source code must retain the above copyright notice, this list of conditions and the following disclaimer.
  - Redistributions in binary form must reproduce the above copyright notice, this list of conditions and the following disclaimer in the documentation and/or other materials provided with the distribution.
  - Neither the name of the Xiph.org Foundation nor the names of its contributors may be used to endorse or promote products derived from this software without specific prior written permission.

THIS SOFTWARE IS PROVIDED BY THE COPYRIGHT HOLDERS AND CONTRIBUTORS "AS IS" AND ANY EXPRESS OR IMPLIED WARRANTIES, INCLUDING, BUT NOT LIMITED TO, THE IMPLIED WARRANTIES OF MERCHANTABILITY AND FITNESS FOR A PARTICULAR PURPOSE ARE DISCLAIMED. IN NO EVENT SHALL THE FOUNDATION OR CONTRIBUTORS BE LIABLE FOR ANY DIRECT, INDIRECT, INCIDENTAL, SPECIAL, EXEMPLARY, OR CONSEQUENTIAL DAMAGES (INCLUDING, BUT NOT LIMITED TO, PROCUREMENT OF SUBSTITUTE GOODS OR SERVICES; LOSS OF USE, DATA, OR PROFITS; OR BUSINESS INTERRUPTION) HOWEVER CAUSED AND ON ANY THEORY OF LIABILITY, WHETHER IN CONTRACT, STRICT LIABILITY, OR TORT (INCLUDING NEGLIGENCE OR OTHERWISE) ARISING IN ANY WAY OUT OF THE USE OF THIS SOFTWARE, EVEN IF ADVISED OF THE POSSIBILITY OF SUCH DAMAGE.

# À propos de cet appareil

## Spécifications

### Section moniteur

#### Taille de l'image

- : 6,75 pouces de large (diagonale)
- : 151,8 mm (L) × 79,7 mm (H)

#### Système d'affichage

- : Panneau LCD TN transparent

#### Système de lecture

- : Écran TFT à matrice active

#### Nombre de pixels

- : 1 152 000 (800H x 480V x RGB)

#### Pixels efficaces

- : 99,99 %

#### Disposition des pixels

- : Disposition RGB en rayures

#### Rétroéclairage

- : LED

### Section interface USB

#### Norme USB

- : USB 2.0 Grande vitesse

#### Système de fichiers

- : FAT 16/ 32

#### Courant d'alimentation maximum

- : CC 5 V  $\overline{\text{---}}$  1 A

#### Convertisseur N/A

- : 24 bits

#### Décodeur audio

- : MP3/WMA/WAV/AAC/FLAC

#### Décodeur vidéo

- : MPEG1/MPEG2/MPEG4/H.264/MKV/WMV

#### Réponse en fréquence

- 192 kHz : 20 – 20 000 Hz
- 96 kHz : 20 – 20 000 Hz
- 48 kHz : 20 – 20 000 Hz
- 44,1 kHz : 20 – 20 000 Hz

### REMARQUE

- Bien que les pixels du panneau à cristaux liquides soient effectifs à 99,99 % ou plus, il se peut que 0,01 % des pixels ne s'éclaire pas ou s'éclaire mal.
- Les spécifications sont sujettes à changements sans notification.

### Section Bluetooth

#### Technologie

- : Bluetooth Ver.2.1 + EDR

#### Fréquence

- : 2,402 – 2,480 GHz

#### Puissance de sortie

- : +4 dBm (MAX), classe de puissance 2

#### Portée de communication maximale

- : Ligne de vue approximative 10 m (32,8 pieds)

#### Codec Audio

- SBC

#### Profil (Support multi-profil)

- HFP (Profil mains libres)
- A2DP (Profil de distribution audio avancée)
- AVRCP (Profil de télécommande audio/vidéo)
- PBAP (Profil d'accès au répertoire téléphonique)

### Section Syntoniseur FM

#### Bande de fréquences (step)

- : 87,5 MHz – 108,0 MHz (50 kHz)

#### Sensibilité utilisable

- : 12,2 dBf
- : 1,1  $\mu\text{V}/75 \Omega$ , S/N : 30 dB

#### Réponse en fréquence

- : 30 Hz – 14 kHz

#### Rapport S/B (dB)

- : 55 dB (MONO)

#### Sélectivité ( $\pm$ 400 kHz)

- : Au-delà de 70 dB

#### Séparation stéréo

- : 37 dB (1 kHz)

### Section Syntoniseur AM

#### Bande de fréquences (step)

- : 531 – 1611 kHz (9 kHz)

#### Sensibilité utilisable

- : 29  $\mu\text{V}$

### Section vidéo

#### Système de couleur de l'entrée vidéo externe

- : NTSC/PAL

#### Niveau d'entrée vidéo externe (jacks RCA)

- : 1,0 V<sub>p-p</sub>/75  $\Omega$

#### Niveau d'entrée maxi audio externe (jacks RCA)

- : 1,8 V / 10 k $\Omega$

#### Niveau de sortie vidéo (jacks RCA)

- : 1,0 V<sub>p-p</sub>/75  $\Omega$

## À propos de cet appareil

### Section audio

Puissance maximum (avant et arrière)  
: 50 W × 4

Puissance à pleine bande passante (Avant & Arrière)  
Largeur de bande à pleine puissance  
(à moins de 1 % DHT)  
: 21 W × 4

Niveau de pré-amplification (V)  
: 2 V/ 10 kΩ

Impédance du préamplificateur  
: ≤ 600 Ω

Impédance d'enceinte  
: 4 – 8 Ω

Égaliseur  
: bande 7

Bande  
Fréquence : 62,5/ 160/ 400/ 1 k/ 2,5 k/ 6,3 k/ 16 k Hz  
Niveau : -7 – +7 (-7 dB – +7 dB)

LPF  
Fréquence : 80/ 120/ 160 Hz/ Arrêt

### Général

Tension de fonctionnement  
: batterie de voiture 12 V CC

Dimensions d'installation (L × H × P)  
: 182 × 112 × 75 mm

Dimensions d'installation de l'unité principale (l × H × P)  
: 178 × 100 × 75 mm (sans manchon)

Poids  
: 1,1 kg  
(Y compris le manchon de montage et la plaque de garniture)

### Informations sur l'élimination des anciens équipements électriques et électroniques et piles électriques (applicables dans les pays européens qui ont adopté des systèmes de collecte sélective)

Les produits et piles électriques sur lesquels le pictogramme (poubelle barrée) est apposé ne peuvent pas être éliminés comme ordures ménagères.

Les anciens équipements électriques et électroniques et les piles électriques doivent être recyclés sur des sites capables de traiter ces produits et leurs sous-produits déchets.

Prenez contact avec les services publics locaux afin de localiser un complexe de recyclage proche de chez vous.

Recycler de manière adaptée et jeter ses déchets au bon endroit aide à préserver les ressources tout en évitant les effets néfastes sur notre santé et l'environnement.

Remarque : Le signe « Pb » sous le symbole des piles indique que la batterie contient du plomb.

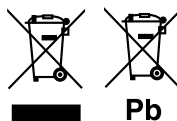



**Déclaration de conformité se rapportant à la directive RE 2014/53/UE**

**Déclaration de conformité se rapportant à la directive RoHS 2011/65/UE**

**Fabricant:**

JVC KENWOOD Corporation

3-12, Moriyacho, Kanagawa-ku, Yokohama-shi, Kanagawa 221-0022, JAPON

**Représentant dans l'UE :**

JVCKENWOOD Europe B.V.

Amsterdamseweg 37, 1422 AC UITHOORN, PAYS-BAS

## English

Hereby, JVC KENWOOD declares that the radio equipment KW-M25BT is in compliance with Directive 2014/53/EU. The full text of the EU declaration of conformity is available at the following internet address:

## Français

Par la présente, JVC KENWOOD déclare que l'équipement radio KW-M25BT est conforme à la directive 2014/53/UE. L'intégralité de la déclaration de conformité UE est disponible à l'adresse Internet suivante :

## Deutsch

Hiernit erklärt JVC KENWOOD, dass das Funkgerät KW-M25BT der Richtlinie 2014/53/EU entspricht. Der volle Text der EU-Konformitätserklärung steht unter der folgenden Internetadresse zur Verfügung:

## Nederlands

Hierbij verklaart JVC KENWOOD dat de radioapparatuur KW-M25BT in overeenstemming is met Richtlijn 2014/53/EU. De volledige tekst van de EU-verklaring van overeenstemming is te vinden op het volgende internetadres:

## Italiano

Con la presente, JVC KENWOOD dichiara che l'apparecchio radio KW-M25BT è conforme alla Direttiva 2014/53/UE. Il testo integrale della dichiarazione di conformità UE è disponibile al seguente indirizzo internet:

## Español

Por la presente, JVC KENWOOD declara que el equipo de radio KW-M25BT cumple la Directiva 2014/53/UE. El texto completo de la declaración de conformidad con la UE está disponible en la siguiente dirección de internet:

## Português

Deste modo, a JVC KENWOOD declara que o equipamento de rádio KW-M25BT está em conformidade com a Diretiva 2014/53/UE. O texto integral da declaração de conformidade da UE está disponível no seguinte endereço de internet:

## Polska

Niniejszym, JVC KENWOOD deklaruje, że sprzęt radiowy KW-M25BT jest zgodny z dyrektywą 2014/53/UE. Pełny tekst deklaracji zgodności EU jest dostępny pod adresem:

## Český

Společnost JVC KENWOOD tímto prohlašuje, že rádiové zařízení KW-M25BT splňuje podmínky směrnice 2014/53/EU. Plný text EU prohlášení o shodě je dostupný na následující internetové adrese:

## Magyar

JVC KENWOOD ezennel kijelenti, hogy a KW-M25BT rádióberendezés megfelel a 2014/53/EU irányelvnek. Az EU konformitási nyilatkozat teljes szövege az alábbi weboldalon érhető el:

## Hrvatski

JVC KENWOOD ovim izjavljuje da je radio oprema KW-M25BT u skladu s Direktivom 2014/53/EU. Cjeloviti tekst deklaracije Europske unije o usklađenosti dostupan je na sljedećoj internet adresi:

## Svenska

Härmed försäkras JVC KENWOOD att radioutrustningen KW-M25BT är i enlighet med direktiv 2014/53 / EU. Den fullständiga texten av EU-försäkran om överensstämmelse finns på följande Internetadress :

## Suomi

JVC KENWOOD julistaa täten, että radiolaitte KW-M25BT on direktiivin 2014/53/ EU mukainen. EU-vaatimustenmukaisuusvakuutus löytyy kokonaisuudessaan seuraavasta internet-osoitteesta:

## Slovensky

Stem JVC KENWOOD izjavlja, da je radijska oprema KW-M25BT v skladu z Direktivo 2014/53/EU. Celotno besedilo direktive EU o skladnosti je dostopno na tem spletnem naslovu:

## Slovensky

Spoločnosť JVC KENWOOD týmto vyhlasuje, že rádiové zariadenie KW-M25BT vyhovuje smernici 2014/53/EU. Celý text EU vyhlásenia o zhode nájdete na nasledovnej internetovej adrese:

## Dansk

Herved erklærer JVC KENWOOD, at radioudstyret KW-M25BT er i overensstemmelse med Direktiv 2014/53/EU. EU-overensstemmelseserklæringens fulde ordlyd er tilgængelig på følgende internetadresse:

## Norsk

JVC KENWOOD erklærer herved at radioustyret KW-M25BT er i samsvar med Direktiv 2014/53/EU. Den fullstendige teksten til EU-konformitetserklæringen er tilgjengelig på følgende internetadresse:

## Ελληνικά

Με το παρόν, η JVC KENWOOD δηλώνει ότι ο ραδιοεξοπλισμός KW-M25BT συμμορφώνεται με την Οδηγία 2014/53/ΕΕ. Το πλήρες κείμενο της δήλωσης συμμόρφωσης της ΕΕ είναι διαθέσιμο στην ακόλουθη διεύθυνση στο διαδίκτυο:

## Eesti

Käesolevaga JVC KENWOOD kinnitab, et KW-M25BT raadiovarustus on vastavuses direktiiviga 2014/53/EL. Eli vastavusdeklaratsiooni terviktekst on kättesaadav järgmisel internetiaadressil:

## Latvisiā

JVC KENWOOD ar šo deklarē, ka radio aparatūra KW-M25BT atbilst direktīvas 2014/53/ES prasībām. Pilns ES atbilstības deklarācijas teksts ir pieejams šādā tīmekļa adresē:

## Lietuviškai

Šiuo JVC KENWOOD pažymi, kad radijo įranga KW-M25BT atitinka 2014/53/EB direktyvos reikalavimus. Visą EB direktyvos atitikties deklaracijos tekstą galite rasti šiuo internetiniu adresu:

## Malti

B'dan, JVC KENWOOD jiddikjara li t-tagħmir tar-radju KW-M25BT huwa konformi mad-Direttiva 2014/53/EU. It-test kollu tad-dikjarazzjoni ta' konformità huwa disponibbli fl-indirizz intranet li ġej:

## Українська

Таким чином, компанія JVC KENWOOD заявляє, що радіобладнання KW-M25BT відповідає Директиві 2014/53/ЄУ. Повний текст декларації про відповідність ЄС можна знайти в Інтернеті за такою адресою:

## Türkçe

Burada, JVC KENWOOD radyo ekipmanının 2014/53/AB Direktifine uygun olduğunu bildirir. AB uyumluluk deklarasyonunun tam metni aşağıdaki internet adresinde mevcuttur.

## Русский

JVC KENWOOD настоящим заявляет, что радиооборудование KW-M25BT соответствует Директиве 2014/53/ЕU. Полный текст декларации соответствия ЕС доступен по следующему адресу в сети Интернет:

## Limba română

Prin prezenta, JVC KENWOOD declară că echipamentul radio KW-M25BT este în conformitate cu Directiva 2014/53/UE. Textul integral al declarației de conformitate UE este disponibil la următoarea adresă de internet:

## Български език

С настоящото JVC KENWOOD декларира, че радиооборудването на KW-M25BT е в съответствие с Директива 2014/53/ЕС. Пълният текст на ЕС декларацията за съответствие е достъпен на следния интернет адрес:

URL: <http://www.jvc.net/cs/car/eudoc/>

**JVC**