



KW-M25BT

MONITOR MED MOTTAKER

INSTRUKSJONSHÅNDBOK

JVC KENWOOD Corporation

- Oppdatert informasjon (den nyeste instruksjonshåndboken, osv) er tilgjengelig fra <http://www.jvc.net/cs/car/>.

Indikasjonsposisjon for modellnavn

Se "Fjerning av dekselplaten" (s.22)

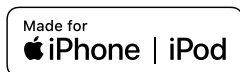
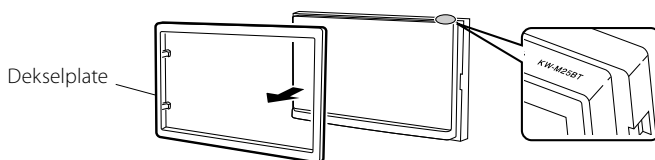

Innhold

Før bruk.....	2
Slik leser du denne håndboken.....	2
Forholdsregler.....	2
Å komme i gang.....	3
Klokkeinnstillinger.....	4
Justering av berøringspanelet.....	4
Grunnleggende.....	5
Bruk av frontdekslets taster.....	5
Vanlige funksjoner.....	5
Beskrivelser av HOME-skjermbildet.....	6
Beskrivelser av kildekontrollskjermen.....	6
Skjermbilder med lister.....	6
USB.....	7
Forberedelser.....	7
Funksjoner for avspilling.....	7
iPod/iPhone.....	9
Forberedelser.....	9
Funksjoner for avspilling.....	9
Reflektering.....	11
Forberedelser.....	11
Spillingsfunksjoner.....	11
Tuner.....	12
Grunnleggende tuner-funksjoner.....	12
Forhåndsinnstille stasjoner.....	12
FM RDS-egenskaper.....	12
Konfigurering av tuner.....	13
Eksterne komponenter.....	14
Bruk av eksterne audio/video-spillere.....	14
Ryggekamera.....	14
Bluetooth-smarttelefon.....	15
Registrer smarttelefonen til enheten.....	15
Motta et anrop.....	15
Foreta et anrop.....	16
Avspilling av lyd via Bluetooth-innretning.....	17
Slette den registrerte Bluetooth-enheten.....	17
Lydkontroll.....	18
Generell lydkontroll.....	18
Manuell kontroll av utligner.....	18
Innstillinger for subwoofer.....	18
Fjernkontroll.....	19
Fjernkontrolltastenes funksjoner.....	19
Montering.....	20
Før installasjon.....	20
Installere enheten.....	21
Om denne enheten.....	25
Mer informasjon.....	25
Problemløsning.....	25
Opphavsrettigheter.....	26
Tekniske data.....	28

Slik leser du denne håndboken

- Panelene i denne håndboken er eksempler som benyttes for å gi tydelige forklaringer av prosedyrene. De kan derfor være noe annerledes enn de faktiske panelene.
- Hakeparenteser i brukerprosedyrer angir den tasten eller knappen som skal brukes for styring.
 - < >: angir navn på panelknappene.
 - []: angir tastenes navne.

Før bruk

Forholdsregler

⚠ ADVARSEL

■ For å forebygge skade eller brann, må følgende forholdsregler ivretas

- For å forhindre kortslutning, må metallgjenstander (som feks. mynter eller metallverktøy) aldri legges inne i enheten.
- Fest ikke blikket i en lengre periode på displayet når du kjører bil.
- Ta kontakt med din JVC-forhandler ved problemer med installasjonen.

■ Forholdsregler for bruk av systemet

- Når du kjøper ekstrastyr, bør du forhøre deg med din JVC-forhandler for å være sikker på at ekstrastyret fungerer med din modell og i ditt område.
- Funksjonene for radiodatasystem og kringkastet radiodatasystem vil ikke fungere der tjenesten ikke støttes av en kringkastningsstasjon.

■ Beskytting av skjermen

- For å beskytte skjermen mot skade, må kulepenn eller liknende gjenstand med skarp spiss ikke benyttes.

■ Rengjøring av enheten

Hvis frontpanelet på denne enheten er flekket, tørk det av med en tørr, myk klut, som en silikonklut. Hvis frontpanelet er svært flekket, tørk av flekken med en klut fuktet med et nøytralt rengjøringsmiddel, og tørk det så av igjen med en ren, myk klut.

⚠ FORSIKTIG

- Direkte spraying av rengjøringsmiddel på enheten kan påvirke dets mekaniske deler. Tørking av frontpanelet med en hard klut eller bruke en flyktig væske som en tyner eller alkohol kan skrape overflaten eller viske ut trykken.

■ Hvordan omstarte enheten din

Hvis enheten eller den festete enheten ikke fungerer ordentlig, start enheten på nytt.

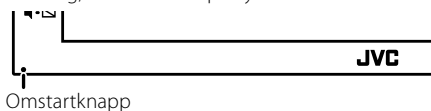

Å komme i gang

1 Drei tenningsnøkkelen på bilen til ACC.

Enheden slås da på.

2 Trykk på -knappen.

3 Trykk på [Settings].

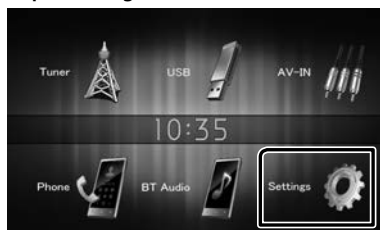

4 Trykk på den tilhørende tasten og sett verdien.

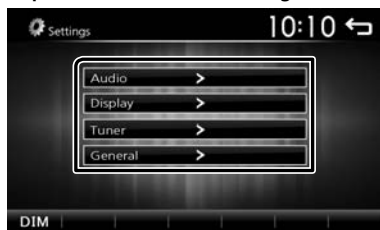

BT Auto Connection

Enheden kobles automatisk til igjen når den siste tilkoblede Bluetooth-enheden er innenfor rekkevidde.

"ON" (PÅ) (standard), "OFF" (AV)

Clock Setting

Juster klokken. (s.4).

Default

Trykk på [Default] for å angi alle innstillingene til de opprinnelige standardinnstillingene.

5 Trykk [↵].

Audio

Sound Effect

Viser utlignerskjermen. (s.18)

Beep

Aktiverer eller deaktiverer nøkkel-berøringslyden.

"ON" (PÅ) (standard), "OFF" (AV)

Loudness

Setter forsterkningsnivået for lave og høye toner.

"ON" (PÅ), "OFF" (AV) (standard)

Subwoofer

Viser subwoofer-skjermbildet. (s.18)

Display

Panel Adjust

Justerer av sensorposisjonen til berøringspanelet.

Se "Justerer av berøringspanelet" (s.4).

Aspect

Velg skjermmodusen.

"16:9" (Standard), "4:3 Pan Scan"

Tuner

Viser skjermbildet for tunerinnstillinger. (s.13)

General



Language

Velg språk for skjermstyring og innstillinger.

Standard er "English" (engelsk).

1) Trykk på [Language] (språk).

2) Velg ønsket språk.

* Du kan endre hvilken side som skal vise flere elementer ved å trykke på []/[].

Å komme i gang

Klokkeinnstillinger

Synchroniser klokketiden med FM RDS

Aktiver [RDS Clock Sync] Se "Konfigurering av tuner" (s.13).

Stiller klokken manuelt

 MERK

• Deaktiver [RDS Clock Sync] før du justerer klokken. Se "Konfigurering av tuner" (s.13).

1 Trykk på <🏠>-knappen.

2 Trykk på [Settings].

3 Trykk på [General].

4 Trykk på [Clock Setting].

Klokkeskjermen vises.

5 Velg tidsformat.

[12] / [24] (Standard)



6 Trykk på [▲] eller [▼] for å stille klokkeslettet.



• Hvis du har valgt [12] som tidsformat, trykk på [AM] eller [PM] før du angir klokkeslettet.

7 Trykk [↵].

Justering av berøringspanelet

1 Trykk på <🏠>-knappen.

2 Trykk på [Settings].

3 Trykk på [Display].

4 Trykk på [Panel Adjust].

5 Følg anvisningene på skjermen og trykk midt på hver +.



• For å avbryte justeringen av berøringspanelet, trykk [Cancel].

• Hvis berøringsposisjonen er feil, vises ikke [OK]. Prøv på nytt fra begynnelsen.

6 Trykk [OK].

Grunnleggende

Bruk av frontdekslets taster

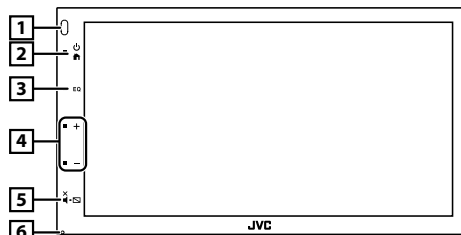

1 Fjernkontrollsensor

- Mottar det fjerne kontrollsignalet.

2 HJEM

- Viser HJEM-skjermbildet. (s.6)
- Ved å trykke i 1 sekund, slås strømmen av.
- Når strømmen er av, vil dette gjøre at strømmen slås på.

3 EQ

- Viser skjermbildet for utligneren.* (s.18)
- * Under avspilling av videofiler kan du kun angi den forhåndsinnstilte utlignerkurven.
- * Utlignerskjermbildet vises blant annet ikke under avspilling av bildefiler, på listeskjermbildet eller OPPSETT-skjermbildet.

4 +, - (Volum)

- Justerer volumet. Lydstyrken går opp til 20 når du fortsetter å trykke på [+].

5 DEMP, skjerm av

- Demper/gjenoppretter lyden.
- Skjermbildet slås av når du trykker på knappen i 1 sekund.
- Når skjermen er slått av, berør skjermen for å slå på skjermen.

6 Omstart

- Hvis enheten eller den tilkoblede enheten ikke fungerer korrekt, tilbakestilles enheten til fabrikkinnstillinger når denne knappen trykkes på.

Vanlige funksjoner

Skru av strømmen

- 1 Trykk på <HJEM>-knappen.



Å slå av strømmen

- 1 Trykk og hold inne <HJEM>-knappen.



Justere volumet

- 1 Trykk på <+> eller <->-knappen.

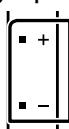

MERK

- Lydstyrken går opp til 20 når du fortsetter å trykke på [+].

Demper lyden

- 1 Trykk på <DEMP>-knappen.



- For å gjenopprette lyden, trykk på knappen igjen, eller juster volumet.

Skru av skjermen

- 1 Trykk og hold inne <DEMP>-knappen.



- Berør skjermen for å slå den på.

Grunnleggende

Beskrivelser av HOME-skjermbildet

1 Trykk på <🏠>-knappen.



HJEMME-skjermbildet vises.



1 Klokkeskjermbildet

Trykk for å vise klokkeskjermbildet.

2 Skifter til radiokringkastningen. (s.12)

3 [USB]

Spiller av filer fra en USB-enhet. (s.7)

[iPod]

Spiller av en iPod/iPhone.

• Når iPod/iPhone-en er tilkoblet.

[Mirroring]

Viser speilingskjermbildet.(s.11)

• Når en Android-enhet med applikasjonen "Mirroring OA for KENWOOD" installert blir tilkoblet.

4 Skifter til en ekstern komponent koblet til AV-IN inngangsterminalen. (s.14)

5 Viser skjermbildet for Hands Free. (s.16)

6 Spiller av en Bluetooth-lydavs spiller. (s.17)

7 Viser OPPSTART-skjermen. (s.3)

Beskrivelser av kildekontrollskjermen

Du kan utføre funksjoner for kildeavspilling på kildekontrollskjermen.

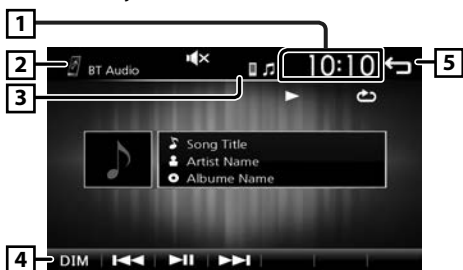

1 Klokkeskjermbildet

Trykk for å vise klokkeskjermbildet.

2 Kildenavn

- 3
- viser når Bluetooth-smarttelefonen er tilkoblet. *
 - viser når Bluetooth-audiospiller er tilkoblet. *
 - viser når dempefunksjonen er aktiv. (s.5)

4 [DIM]

Innstilling av dimmeren. Dim 1, dim 2, Ikke dim

5 Returnerer til forrige skjerm-bilde.

Skjerm-bilder med lister

Det finnes noen felles funksjonstaster for listene i de fleste kildene.



1 Du kan endre hvilken side som skal vise flere elementer ved å trykke på []/[].

Forberedelser

☑ Koble til en USB-enhet

- 1 Fjern lokket på USB-terminalen.
- 2 Koble USB-enheten til med USB-kabelen.

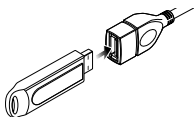

Systemet leser enheten og avspilling startes.

☑ Koble fra USB-enheten

- 1 Trykk på -knappen.
- 2 Trykk på en annen kilde enn [USB].
- 3 Koble fra USB-enheten.

☑ USB-innretninger som kan benyttes

Denne enheten kan spille av filer i formatene MPEG1/MPEG2/MPEG4/H.264/MKV/WMV/MP3/WMA/AAC/WAV/FLAC/JPEG/BMP/PNG, og som er lagret i en USB-masselagringsenhet. **(s.25)**

- Filsystem: FAT16/FAT32
- Denne enheten kan gjenkjenne totalt 9 999 filer og 320 mapper (maksimalt 9 999 filer per mappe).
- Maksimalt antall tegn:
 - Mappenavn: 24 tegn
 - Filnavn: 24 tegn
 - Tagg: 30 tegn













MERK

- Når USB-innretningen er tilkoblet enheten, kan den lagres gjennom USB-kabelen.
- Installerer USB-innretningen på et sted hvor den ikke vil påvirke trygg kjøring.
- Du kan ikke koble til en USB-innretning via en USB-hub og en multikortleser.
- Ta sikkerhetskopii av lydfilene som brukes i denne enheten. Filene kan muligens slettes avhengig av bruksforholdene for USB-innretningen. Vi skal ikke være ansvarlige for noen skadeserstatning som kunne oppstå i forbindelse med slettede data.
- Ingen USB-innretning medfølger denne enheten. Du må kjøpe en kommersielt tilgjengelig USB-innretning.
- Sett lokket på USB-terminalen når den ikke er i bruk.

Funksjoner for avspilling

☑ Kontroller musikken du lytter til med skjermbildet for kildekontroll



- 1 Omslaget på filen som spilles av for øyeblikket, vises.
- 2 ###:### : Sangtid
Spilletidbar : for bekreftelse av nåværende spilleposisjon
- 3  : Avspilling eller pause.
  : søker etter forrige/neste innhold. Trykk og hold for å spole fremover eller bakover. Trykk på  for å gjenoppta normal avspilling.
 : Velger gjenta avspillingsmodus.
Lys av (standard): Gjentar alle filene på USB-enheten.
 : Gjentar nåværende fil.
FO  : Gjentar alle filene i den aktuelle mappen.
 : Velger tilfeldig avspillingsmodus.
 : Spiller alle filer i tilfeldig rekkefølge.
Lys av (standard): Normal avspilling.
- 4 Viser informasjon om aktuell fil. Hvis det ikke finnes informasjon om tagger, vises kun et filnavn.
- 5 Søker etter fil. **(s.8)**
- 6  , og så videre: Avspillingsstatus
 : Gjenta avspillingsmodusindikator
 : Tilfeldig avspillingsmodusindikator

USB

Spille av videoer og bilder

1 Når funksjonsknappene ikke vises på skjermen, trykk på displayet.

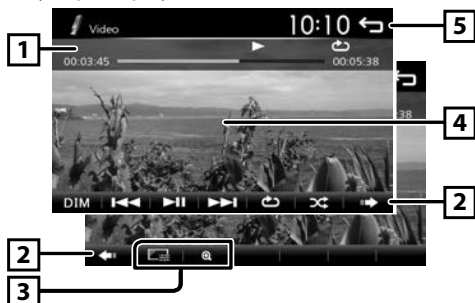

- 1 ▶, og så videre: Avspillingsstatus
↺: Gjenta avspillingsmodusindikator
⌂: Tilfeldig avspillingsmodusindikator
##:##:## : Sangtid (kun videofil)
Spilletidbjelke: For bekreftelse av nåværende spilleposisjon (kun videofil)

2 For å bytte ut funksjonsknappene.

3 : Du kan justere bildekvaliteten på videoskjermen.

[Brightness]: justerer lysstyrken. (00 til 12)

[Contrast]: justerer kontrasten. (00 til 12)

[Tint]: Justerer fargetonen. (00 til 12)

[Color]: justerer fargen. (00 til 12)

[Reset]: For å slette justeringene.

[@]: Velg zoomforhold.

"Off", "x2", "x3", "x4", "x5", "1/2", "1/3", "1/4"

[^] [v] [<] [>]: Ruller skjermen.

4 Handlingknappene forsvinner når 4 blir rørt eller når ingen handlinger blir utført på 10 sekunder.

5 Viser skjermbildet for fillisten.* **(s.8)**

* Stopper den filen som spilles av for øyeblikket.

Velger et spor i en liste (Søker fil)

1 Trykk [].

2 Velg om du vil søke etter lydfiler [], videofiler [] eller bildefiler [].

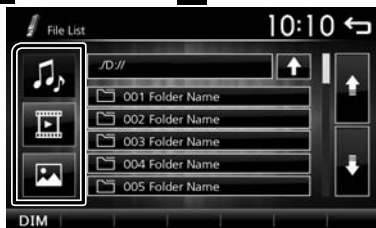

3 Trykk på [] for å flytte til det øvre hierarkiet.

4 Trykk på ønsket mappe.



Når du trykker på en mappe, vises innholdet.

5 Trykk på ønsket enhet fra innholdslisten.

Avspilling starter.

MERK

- Når filtyper byttes, avbrytes innstillingen for tilfeldig/gjentatt avspilling.

iPod/iPhone

Forberedelser

■ Koble til iPod/iPhone

- For Lightning-koblingmodeller: Bruk USB-lydkabel til iPod/iPhone—KS-U62 (ekstra tilbehør).
- For detaljer om hvordan du kobler til iPod/iPhone, se side 24.

1 Fjern lokket på USB-terminalen.

2 Koble til iPod/iPhone.

Systemet leser enheten og avspilling startes.

■ Å koble fra iPod/iPhone-en

1 Trykk på <🏠>-knappen.

2 Trykk på en annen kilde enn [iPod].

3 Koble fra iPod/iPhone-enheten.

■ Tilkoblingsbar iPod/iPhone

Følgende modeller kan tilkobles denne enheten.

Laget for

iPhone XS Max	iPhone SE
iPhone XS	iPhone 6s Plus
iPhone XR	iPhone 6s
iPhone X	iPhone 6 Plus
iPhone 8 Plus	iPhone 6
iPhone 8	iPhone 5s
iPhone 7 Plus	
iPhone 7	

📌 MERK

- Hvis du starter avspilling etter å ha koblet til din iPod, vil musikken som har blitt spilt av din iPod avspilles først.
- Sett lokket på USB-terminalen når den ikke er i bruk.

Funksjoner for avspilling

■ Kontroller musikken du lytter til med skjermbildet for kildekontroll

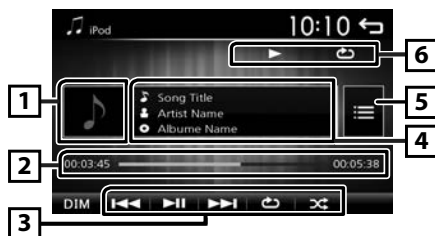

1 Kunstverk (vises hvis sangen inneholder kunstverk)

2 ##:##:## : Sangtid
Spilletidbar : for bekreftelse av nåværende spilleposisjon

3 [⏮] [⏭] : Avspilling eller pause.

[⏮] [⏭] : søker etter forrige/neste innhold.
Trykk og hold for å spole fremover eller bakover.

[↺] : Velger gjenta avspillingsmodus.

Lys av: Gjenta av

↺1 : Funksjoner like som Gjenta alle.

↺1 : Funksjoner like som Gjenta en.

[🎲] : Velger tilfeldig avspillingsmodus.

🎲 : Fungerer likt som Stokk sanger.

Lys av: Tilfeldig av

4 Viser informasjon om aktuell fil.

5 Søker i innhold. (s.10)

6 ▶, og så videre: Avspillingsstatus

↺ : Gjenta avspillingsmodusindikator

🎲 : Tilfeldig avspillingsmodusindikator

iPod/iPhone

Å velge ett innhold fra en liste

1 Trykk [].

2 Trykk på ønsket fil.



Når du trykker på en kategori, vises innholdet.

3 Trykk på ønsket enhet fra innholdslisten.

Avspilling starter.

- Trykk på [] for å flytte til det øvre hierarkiet.

MERK

- Kildekontrollskjermen vises når du trykker på [] ved det øvre hierarkiet.

Reflektering

Forberedelser

Koble smarttelefonen din til enheten via Bluetooth.
Se **registrere din smarttelefon på enheten (s.15)** og koble til Bluetooth-enheten.

▣ Kompatible Android-smarttelefoner

- Android versjon 7.0 eller nyere
- Bluetooth-støtte

📌 MERK

- Denne enheten vil kanskje ikke virke for enkelte Bluetooth-smarttelefoner.

▣ Koble til en Android-smarttelefon

- For detaljer om hvordan du kobler til en Android-smarttelefon, se side 24.

1 Last ned reflekteringsapplikasjonen fra Google Play.

Installer den nyeste versjonen av speilingsapplikasjonen "Mirroring OA for KENWOOD" på din Android.

2 Fjern lokket på USB-terminalen.

3 Koble til Android-smarttelefonen.

4 Starte opp reflekteringsapplikasjonen på din Android-smarttelefon.

Trykk på "OK" for å starte opp speilingsapplikasjonen.
Trykk på "Start now" for å ta skjermbilder av ditt Android-skjermbilde.

5 Kos deg med reflektering.

▣ Koble fra Android-smarttelefonen

1 Trykk <⏻MENU>-tasten.

2 Trykk på en annen kilde enn [Mirroring].

3 Koble fra Android-smarttelefonen.

Speilingsfunksjoner

▣ Speilingsfunksjon

1 Trykk på [Mirroring].



- Du kan vise det samme skjermbildet på enhetens skjerm som på Android-enheten.

▣ For å slå av speilingen

1 Trykk på <🏠>-knappen.



- HJEMME-skjermbildet vises.

Tuner

Grunnleggende tuner-funksjoner

- 1 Trykk på -knappen.
- 2 Trykk på [Tuner].

Kildekontrollskjerm



1 Viser informasjonen om den gjeldende stasjonen: PS-navn, frekvens, PTY-sjanger, indikatorelementer [] []: Trykk til neste frekvens manuelt.

2 Henter tilbake den memorerte stasjonen. Når den trykkes i 2 sekunder, lagres den gjeldende mottaksstasjonen eller kanalen i minnet.

3 [] []: Tuner inn automatisk en stasjon med god mottakssignal. *1

[TA]: Stiller inn modus for trafikkinformasjon.

"ON", "OFF" (Standard) *2 (s.12)

[PTY]: Velg den tilgjengelige programtypen.*2 (s.12)

*1 Hvis "AF" er angitt til PÅ på tuner-skjerm bildet, mottas kun RDS-stasjoner. (s.13)

*2 Kun FM

4 [Q]: Forhåndsinnstiller stasjoner automatisk. (s.12)

5 [FM]: Bytter FM-båndet.

"FM1", "FM2", "FM3"

[AM]: Bytter til AM-båndet.

"AM1", "AM2"

Forhåndsinnstille stasjoner

Lagring av stasjoner i minnet

Du kan forhåndsinnstille 18 stasjoner for FM og 12 stasjoner for AM.

1 Trykk på [FM] eller [AM] for å velge band.

2 Trykk [Q].

De lokale stasjonene med de sterkeste signalene blir funnet og lagres automatisk.

• Hvis "AF" er angitt til "ON" på tuner-skjerm bildet, lagres kun RDS-stasjoner i minnet. (s.13)

Manuelt minne

Du kan lagre den aktuelle mottaksstasjonen i minnet.

1 Tune inn på en stasjon du vil forhåndsinnstille.

2 Trykk og hold nede [#] (#:1-6) der du ønsker å lagre stasjonen.

Innhenting av forhåndsinnstilt stasjon

1 Trykk på [#] (#:1-6).

 MERK

• Det er kun frekvenser som registreres som forhåndsinnstilte stasjoner. Informasjon om RDS-stasjoner er ikke registrert.

FM RDS-egenskaper

Søk etter programtype

1 Trykk [PTY].

2 Velg en programtype fra listen.

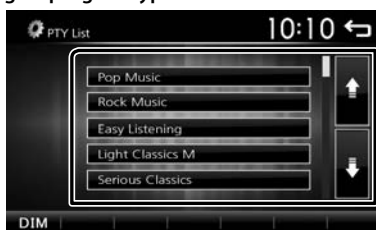

PTY-søk begynner.

Trafikkinformasjon

1 Trykk på [TA].

Bytter til trafikkinformasjon automatisk når trafikkopplaget begynner. (TA-indikator lyser)

"ON" (PÅ), "OFF" (AV) (standard)

• Hvis "AF" er angitt til "ON" på tuner-skjerm bildet, bytter stasjonen til RDS-stasjonen. (s.13)

Når trafikkmeldingen starter

Skjerm bildet for trafikkinformasjon vises automatisk.

Tuner

Konfigurering av tuner

☐ Funksjonsmeny

1 Trykk på <🏠>-knappen.

2 Trykk på [Settings].

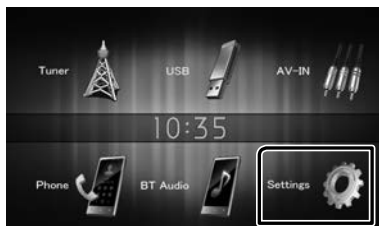

3 Trykk på [Tuner].

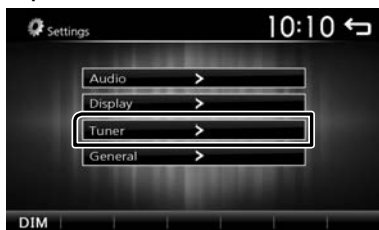

4 Still inn hvert alternativ som følger.

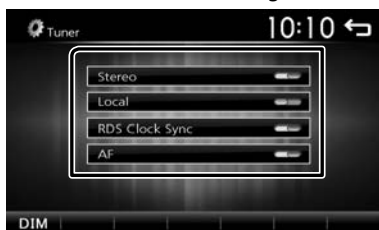

Stereo

Bestemmer om stereo-sendinger skal mottas i stereomodus eller mono-modus (**MONO**-indikatoren lyser).

"ON" (PÅ) (standard), "OFF" (AV)

Local

Tuner kun inn stasjoner med nødvendig signalstyrke. (**LOC**-indikator lyser.)

"ON" (PÅ), "OFF" (AV) (standard)

RDS Clock Sync

Synkroniser radiodatasystemets stasjonstiddata og denne enhetens klokke.

"ON" (PÅ) (standard), "OFF" (AV)

AF

Når mottaksforholdene for en radiostasjon er dårlig, kan systemet bytte automatisk til den stasjonen som kringkaster samme program på samme radiodatasystem.

"ON" (PÅ) (standard), "OFF" (AV)

5 Trykk [↵].

Eksterne komponenter

Bruk av eksterne audio/video-spillere

■ Avspilling starter

- 1 Koble en ekstern komponent til AV-IN-inngangsterminalen.
- 2 Trykk på -knappen.
- 3 Trykk på [AV-IN].
- 4 Slå på den tilkoblede komponenten for å starte avspilling av kilden.

■ For videoavspilling

- 1 Når funksjonsknappene ikke vises på skjermen, trykk på displayet.



Handlingsknappene forsvinner når **1** blir rørt eller når ingen handlinger blir utført på 5 sekunder.

📌 MERK

- Når bildet fra bak-kameraet vises på AV-IN-skjermbildet, forsvinner bildeutgangen fra terminalen Visual Output.

Ryggekamera

For å bruke et ryggkamera, kreves REVERS-førekoblingen. For å koble til et ryggkamera. (s.23)

■ Viser bildet fra ryggkameraet

Ryggeskjermen vises når du skifter giret i (R) revers.



- For å slette varselmeldingen, trykk på skjermen.

Bluetooth-smarttelefon

Om Bluetooth-smarttelefonen og Bluetooth-spilleren

Denne enheten er i samsvar med følgende Bluetooth-spesifikasjoner:

Versjon

Bluetooth ver. 2.1 + EDR

Profil

Smarttelefon/Mobiltelefon:

HFP (V1.6) (Hands Free-profil)

PBAP (V1,1,1) (Telefonbok tilgangsprofil)

Lydavspilling:

A2DP (V1.2) (Avansert audifordelingsprofil)

AVRCP (V1.3) (lyd/video-fjernkontrollprofil)

Lyd-kodek

SBC

Om mobiltelefoner som er kompatible med telefonbok tilgangsprofil (PBAP)

Hvis mobiltelefonen støtter PBAP, kan du vise følgende enheter på berøringspanelskjermen når mobilen er tilkoblet.

- Telefonbok (opp til 1 000 oppføringer)
- Utgående anrop, mottatte anrop og ubesvarte anrop (Opp til 20 oppføringer total)

Registrer smarttelefonen til enheten

Du kan benytte din Bluetooth smarttelefon når den er paret med denne enheten.

Du kan registrere inntil 5 Bluetooth-enheter.

- Du kan pare enheten og enheten som bruker SSP (Sikkerhets enkel paring) som kun krever bekreftelse.
- Kun en enhet kan kobles til av gangen.
- Når du registrerer en ny Bluetooth-enhet, koble fra Bluetooth-enheten som er tilkoblet for øyeblikket og registrer den nye enheten.
- En ny enhet kan ikke registreres dersom 5 Bluetooth-enheter allerede er registrert. Slett unødvendig registrering. (s.17)

1 Skru på Bluetooth-funksjonen på din smarttelefon/mobiltelefon.

2 Søk i enheten fra din smarttelefon/mobiltelefon.

Hvis en PIN-kode kreves, skriv inn PIN-koden ("0000").

- 📶 vises når Bluetooth-smarttelefonen er tilkoblet.
- 🎵 viser når Bluetooth-audiospiller er tilkoblet.

Å koble fra enheten

- Skru av Bluetooth-funksjonen på din smarttelefon/mobiltelefon.
- Skru av tenningsbryteren.

Motta et anrop

1 Trykk [📞].



- [📞] : avvis et innkommende anrop.

Funksjoner i løpet av et anrop



[📞] Avslutte et anrop

[🗑️] Du kan sende toner ved å trykke på ønskede taster på skjermen.

- Trykk på [🔄] for å lukke vinduet.

[🔊] Endrer talestemmens utgang mellom mobiltelefon og høyttaler.

• Juster mottaksvolum

Trykk på <+> eller <->-knappen.

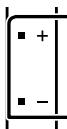

Bluetooth-smarttelefon

Foreta et anrop

- 1) Trykk på -knappen.
- 2) Trykk på [Phone].
- 3) Se tabellen nedenfor for ulike anropsmetoder.



- [] : Kobler fra Bluetooth-smarttelefonen.
- [] : Lukker skjermen for å sende toner mens du snakker.
- [] : Viser skjermen for sletting av de tidligere registrerte Bluetooth-enhetene. **(s.17)**

Foreta anrop ved å taste inn telefonnummer

- 1) Trykk [].
 - 2) Tast inn et telefonnummer med de numeriske tastene.
 - 3) Trykk [].
- Foreta anrop
- Trykk på [] for å slette den nyeste oppføringen.

Foreta anrop med anropslog

- 1) Trykk på [] (innkommende anrop), [] (utgående anrop), [] (tapte anrop).
- 2) Velg telefonnummeret fra listen.



Foreta et anrop

Foreta anrop med telefonboken

- 1) Trykk [].
- 2) Velg navnet fra listen.

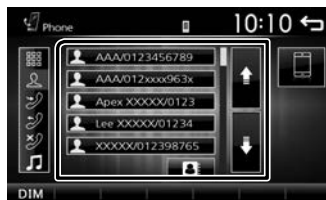

Foreta anrop

- [] : Oppdaterer telefonboken. Trykk på denne knappen etter at du har endret telefonboken til mobiltelefonen din.

Stemmeanrop

Du kan foreta et anrop ved å benytte funksjonen for stemmegjenkjenning i Bluetooth-smarttelefonen.

- 1) Trykk [].
- 2) Trykk [].
- 3) Si navnet som er registrert i Bluetooth-smarttelefonen.



- Trykk på [] for å avlyse stemmeoppringing.







Bluetooth-smarttelefon

Avspilling av lyd via Bluetooth-innretning

- 1 Trykk på -knappen.
- 2 Trykk på [BT Audio].

Kildekontrollskjerm



- 1  : Avspilling eller pause.
  : søker etter forrige/neste innhold.
- 2 Viser informasjon om aktuell fil.
Hvis det ikke finnes informasjon om tagger, vises bare et filnavn og et mappenavn.
- 3  , og så videre: Avspillingsstatus
 : Gjenta avspillingsmodusindikator *
 : Tilfeldig avspillingsmodusindikator *
* Innstillingene på Bluetooth-lydenheten vises.

MERK

- Handlinger og displayindikasjoner kan variere avhengige av tilgjengeligheten til den tilkoblede enheten.

Slette den registrerte Bluetooth-enheten

- 1 Trykk på -knappen.
- 2 Trykk på [Phone].
- 3 Trykk [].
- 4 Trykk på enhetsnavnet.

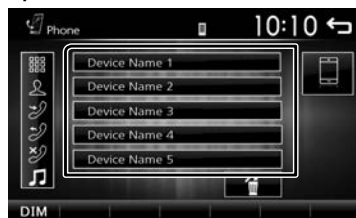

- 5 Trykk [].

Lydkontroll

Generell lydkontroll

- 1 Trykk på <🏠>-knappen.
- 2 Trykk på [Settings].
- 3 Trykk [Audio].
- 4 Trykk [Sound Effect].
- 5 Trykk [🔊].
- 6 Still inn hvert alternativ som følger.

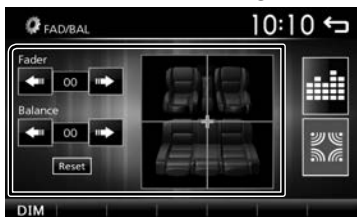

Fader Juster fremre og bakre volumbalanse.
[◀] [▶] 12 (foran) til -12 (bak)

Balance Juster venstre og høyre volumbalanse.
[◀] [▶] 12 (høyre) til -12 (venstre)

[Reset] For å slette justeringene.

🔊 Loudness

- 1 Trykk på <🏠>-knappen.
- 2 Trykk på [Settings].
- 3 Trykk [Audio].
- 4 Trykk på [Loudness].
Setter forsterkningsnivået for lave og høye toner.
"ON" (PÅ), "OFF" (AV) (standard)

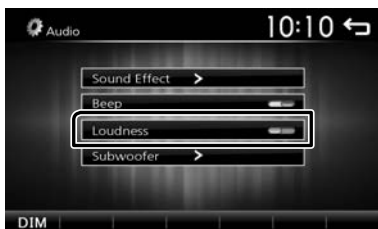

Manuell kontroll av utligner

- 1 Trykk på <🏠>-knappen.
- 2 Trykk på [Settings].
- 3 Trykk [Audio].
- 4 Trykk [Sound Effect].
- 5 Still inn hvert alternativ som følger.

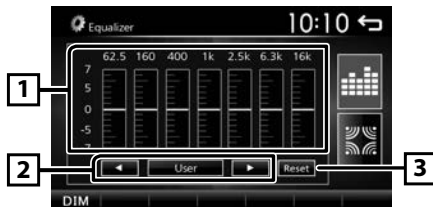

- 1 Du kan velge frekvensindikatoren og justere nivået. (-7 til +7)
 - Justeringene er lagret og "User" (bruker) er aktivert.
- 2 For å tilbakekalle den forhåndsinnstilte utligningskurven.
- 3 Forhåndsinnstillingen "User" og den aktuelle utjevningsskurven tilbakestilles til flat.

Innstillinger for subwoofer

- 1 Trykk på <🏠>-knappen.
- 2 Trykk på [Settings].
- 3 Trykk [Audio].
- 4 Trykk på [Subwoofer].
- 5 Still inn hvert alternativ som følger.



Frequency Justering av lavpassfilter. /
[80Hz], [120Hz], [160Hz], [OFF] [OFF]: Slår av subwooferutgangen.
(Standard AV)

Volume Justerer subwoofernivået. 0 til 12
[-], [+]

Fjernkontroll

Enheten kan styres med bruk av fjernkontrollen. Fjernkontrollen RM-RK258 (ekstraustyr) kan brukes.

⚠ ADVARSEL

- Ikke svelg batterier, kjemisk brannfare
Fjernkontrollen som kommer med dette produktet inneholder en mynt/knapp-cellebatteri. Hvis mynt/knapp-cellebatteriet svelges kan det føre til alvorlige interne brannskader innen kun 2 timer og kan medføre død.
Oppbevar nye og brukte batterier utenfor barns rekkevidde.
Lukkes ikke batterirommet sikkert må du stanse bruken av produktet og holde det utenfor barns rekkevidde.
Hvis du tror at batteriene kan ha blitt svelget eller plassert på innsiden av kroppsdeler, oppsøk medisinsk tilsyn umiddelbart.

⚠ FORSIKTIG

- Legg fjernkontrollen på et sted hvor den ikke vil bevegges ved oppbremsing eller annen kjøring. En farlig situasjon kunne oppstå dersom fjernkontrollen faller på gulvet og settes i klem under pedalene ved kjøring.
- Legg ikke batteriet i nærheten av åpen flamme eller direkte sollys. Brann, eksplosjon eller varmegenerering kan oppstå.
- Batteriet må ikke lades, brytes opp eller varmes opp eller plasseres i en åpen flamme. Dette kan føre til at batterivæske lekker ut. Hvis batterivæske kommer i kontakt med øyne eller beklledning, skylk straks med vann og kontakt lege.

🗑 Fjerne batteriarket

Trekk batteriarket ut av fjernkontrollen for å aktivere batteriet.

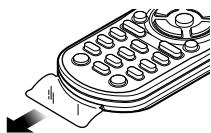

🗑 Bytte batteriet til fjernkontrollen

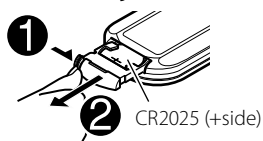

- Bruk et kommersielt tilgjengelig knappbatteri (CR2025).
- Sett inn batteriet med + og - polene justert riktig.
– Bytt batteriet hvis effektiviteten til fjernkontrollen svekkes.

Fjernkontrolltastenes funksjoner

- Sikt fjernkontrollen direkte på fjernsensoren på ansiktsplaten.
- IKKE utsett fjernsensoren for sterkt lys (direkte sollys eller kunstig belysning).

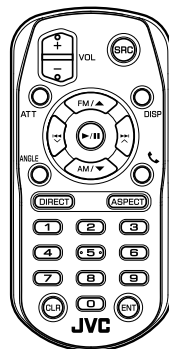

SRC	Bytter til den kilden som skal spilles.
VOL + -	Justerer volumet.
ATT	Demper/gjenoppretter lyden
DISP	Brukes ikke.
FM/▲	Viser mappen som skal spilles.
AM/▼	Under tunerilden, velg FM/AM-bånd som skal mottas.
◀ ◃	Velger spor eller fil som skal spilles.
▶ ◂	Med tuner som kilde, bytter dette til de kringkastningsstasjonene som mottas av enheten.
ANGLE	Brukes ikke.
☎	Besvarer et innkommende anrop.
DIRECT	Brukes ikke.
ASPECT	Brukes ikke.
Numerisk tastatur	Brukes ikke.
CLR	Rydder det inntastede telefonnummeret fra telefonskjermen.
ENT	Brukes ikke.

Montering

Før installasjon

Før enheten installeres, bør du være klar over følgende forholdsregler.

▲ADVARSLER

- Dersom du kobler tenningsledningen (rød) og batteriledningen (gul) til bilens karosseri (jord), kan dette forårsake kortslutning, som igjen kan føre til brann. Koble alltid ledningene til strømkilden via sikringsboksen.
- Fjern ikke sikringen for tenningsledningen (rød) eller batteriledningen (gul). Strømforsyningen må være tilkoblet ledningene via sikringen.

▲FORSIKTIG

- Installer enheten i konsollen på kjøretøyet. Enhetens metalldele må ikke berøres under og like etter bruk. Metalldele som kjøleelement og hus blir varme.



🔧 MERK

- Montering og kabling av dette produktet krever kunnskaper og erfaring. For best mulig sikkerhet, må montering og kabling utføres av profesjonelle.
- Sørg for å jorde enheten til en negativ 12V DC strømforsyning.
- Monter ikke enheten på et sted som er direkte utsatt for sollys eller ekstrem varme eller fuktighet. Unngå også steder med for mye støv eller mulighet for vannsprut.
- Bruk ikke dine egne skruer. Bruk kun de medfølgende skruene. Dersom feil skruer benyttes, kan dette ødelegge enheten.
- Hvis strømmen ikke er slått PÅ ("There is an error in the speaker wiring. Please check the connections." (Det er feil i høyttalerkablingen. Vennligst kontroller koblingene.) vises), kan høyttalerledningen ha kortslutning eller ha kommet i kontakt med kjøretøyet karosseri, og beskyttelsesfunksjonen kan ha blitt aktivert. Høyttalerledningen må derfor kontrolleres.
- Hvis din bils tenning ikke har en ACC-posisjon, skal tenningsledningen kobles til en strømkilde som kan slås på og av med tenningsnøkkelen. Dersom du kobler tenningsledningen til en strømkilde med konstant spenningstilførsel, som f.eks. batteriledninger, kan batteriet bli tappet.
- Hvis konsollen har et lokk, se til at enheten installeres slik at frontpanelet ikke vil treffe lokket ved lukking og åpning.
- Hvis sikringen slår ut, må du først kontrollere at ledningene ikke er i kontakt med hverandre, noe som kan forårsake kortslutning. Bytt deretter den gamle sikringen med en ny med samme spesifisering.

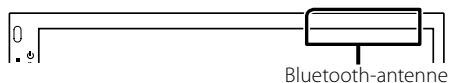
- Isoler utilkoblede ledninger med vinyltape eller liknende materiale. For å forhindre kortslutning, må hettene på de utilkoblede ledningene eller polene ikke fjernes.
- Fest ledningene med kabelklemmer og pakk vinylbåndet rundt ledningene som kommer i kontakt med metalldele for å beskytte ledningene og for å unngå kortslutning.
- Koble høyttalerledningene korrekt til de respektive polene. Enheten kan bli ødelagt eller få funksjonsfeil dersom du samler ⊖-ledningene eller jorder dem til en metalldele på bilen.
- Når kun to høyttalere blir tilkoblet systemet, koble da koblingene til enten begge de fremre utgangspolene eller begge de bakre utgangspolene (bland ikke fremre og bakre). Hvis du f.eks. kobler ⊕-koblingen for venstre høyttaler til fremre utgangsterminal, må du ikke koble ⊖-koblingen til bakre utgangsterminal.
- Etter at enheten er installert, kontroller at bremselys, blinklys, vindusviskere osv. på bilen fungerer korrekt.
- Monter enheten slik at monteringsvinkel er 30° eller mindre.
- Trykk ikke hardt på dekslets overflate når enheten installeres i kjøretøyet. Riper, skader eller feil kan oppstå.
- Mottak kan reduseres dersom det er metallobjekter nær Bluetooth-antennen.

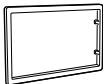
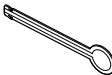

■ Medfølgende tilleggsutstyr for installasjon

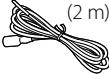
①  x1	②  x2
③  x1	④ (3 m)  x1
⑤  (2 m) x1	

Montering

■ Installasjonsprosedyre

- 1) For å forhindre kortslutning, fjern tenningsnøkkelen fra tenningen og koble fra ⊖-polen på batteriet.
- 2) Foreta korrekt inngangs- og utgangskoblinger for ledningene for hver enhet.
- 3) Koble ledningen til ledningsnett.
- 4) Koble B-koblingen i ledningsnett til kjøretøyets høyttalerkobling.
- 5) Koble A-koblingen i ledningsnett til kjøretøyets eksterne strømledning.
- 6) Koble ledningsnettets kobling til enheten.
- 7) Monter enheten i bilen.
- 8) Koble til ⊖-polen på batteriet igjen.
- 9) Trykk på omstart-knappen.

Installere enheten

■ Ikke-japanske biler

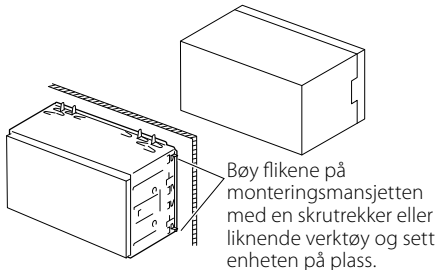

🔑 MERK

- Sørg for at enheten er montert sikkert. Dersom den er ustabil, kan dette gi funksjonsfeil (f.eks. kan lyden hoppe).

■ Dekselplate

- 1) Sett tilbehøret ① på enheten.

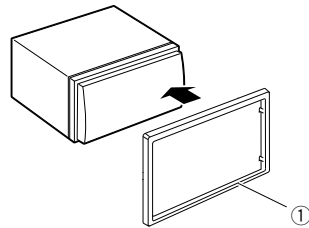

■ Mikrofon

- 1) Kontroller plasseringen for montering av mikrofonen (tilbehør ④).
- 2) Rengjør monteringsflaten.
- 3) Ta av separatoren til mikrofonen (tilbehør ④) og stikk mikrofonen inn på stedet som vises nedenfor.
- 4) Før mikrofonledningen opp til enheten ved å sikre den på flere steder med tape eller en annen metode etter ønske.
- 5) Juster retningen til førerens mikrofon (tilbehør ④).

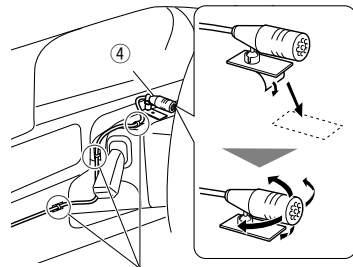

Fest kabelen med en vanlig tape.

🔑 MERK

- Bytter ut klippet om nødvendig.

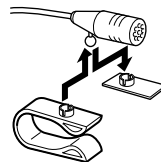

Montering

Fjerning av dekselplaten

- 1) Bruker utvinningnøkkelen (tilbehør ③) for å jevne ut de fire hengslene (to på den venstre delen, to på den høyre delen).

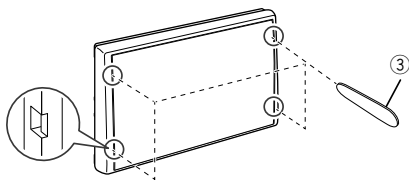

- 2) Trekk dekselplaten fremover.

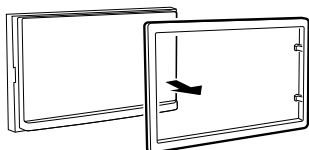

Fjerning av enheten

- 1) Fjern dekselenheten ved å følge trinn 1 i "Fjerning av dekselplaten".
- 2) Sett inn uttreksnøkkelen (tilbehør ②) dypt inn i sporet som vist. (Utstikket på kanten av utvinningnøkkelen må vendes mot enheten.)

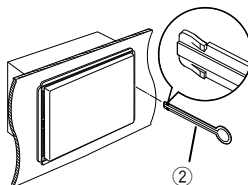

- 3) Når den innsatte uttreksnøkkelen er festet, settes den andre uttreksnøkkelen inn i sporet.

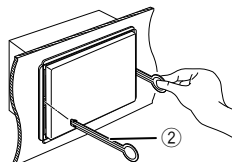

- 4) Trekk enheten halvveis ut.

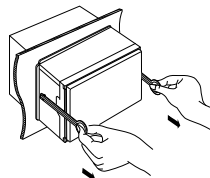

MERK

- Pass på så du ikke skader deg på frigjøringsnøkkelenes nålepinner.
- 5) Trekk enheten helt ut med hendene, pass på så du ikke mister den.

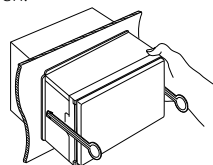

Montering

Kobling av ledninger til poler

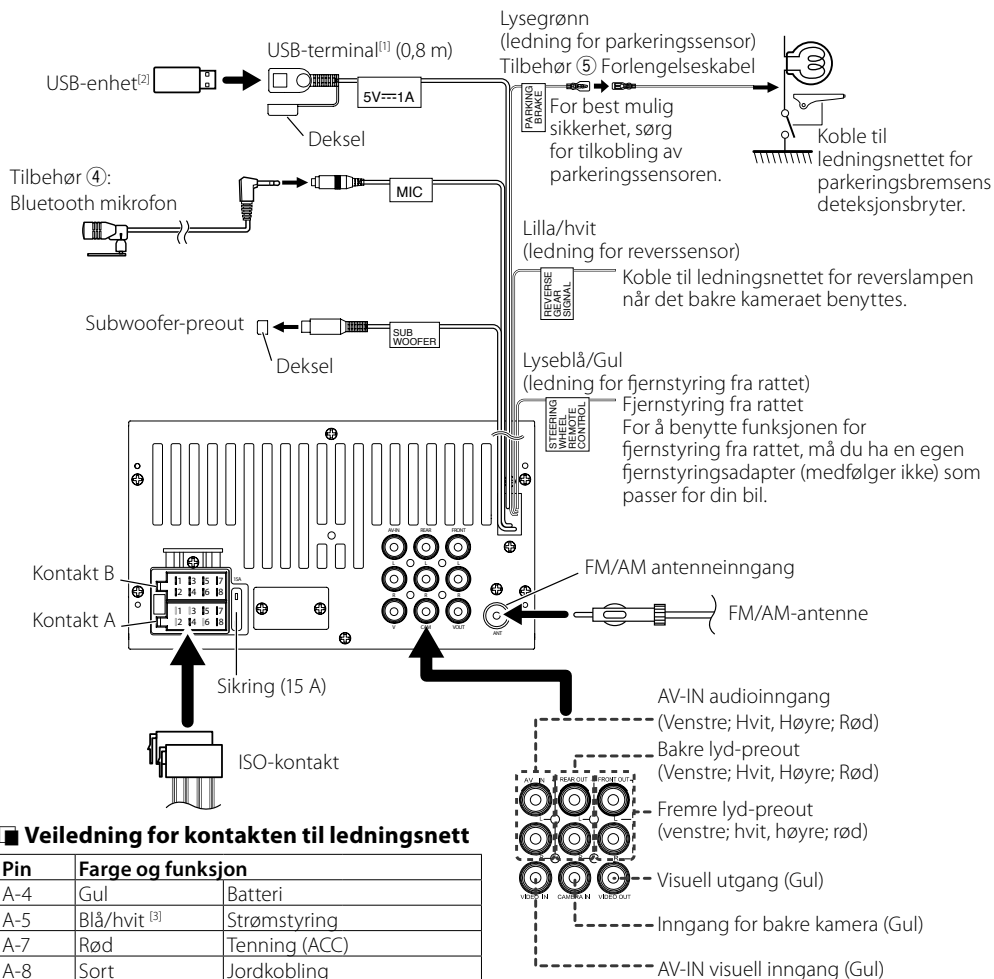

Veiledning for kontakten til ledningsnett

Pin	Farge og funksjon
A-4	Gul Batteri
A-5	Blå/hvit ^[3] Strømstyring
A-7	Rød Tenning (ACC)
A-8	Sort Jordkobling
B-1/B-2	Lilla (+)/Lilla/Sort (-) Bakre høyre
B-3/B-4	Grå (+)/Grå/Sort (-) Fremre høyre
B-5/B-6	Hvit (+)/Hvit/Sort (-) Fremre venstre
B-7/ B-8	Grønn (+)/Grønn/Sort (-) Bakre venstre

- Høytalerimpedans: 4-8 Ω

⚠ FORSIKTIG

Før du kobler den kommersielt tilgjengelige ISO-kontakten til enheten, sjekk følgende tilstand:

- Pass på at pin-plasseringen til kontakten passer med JVC-enheten.
- Vær ekstra varsom ved strømledningen.
- Hvis batteriledningen og tenningsledningen ikke samsvarer endre dem deretter.
- Hvis bilen ikke har en tenningsledning, bruk et kommersielt tilgjengelig grensesnitt.

^[1] USB maksimal strømtilførsel : DC 5 V --- 1 A

^[2] Selges separat

^[3] Maks. 300 mA, 12 V

Montering

Koble til en iPod/iPhone

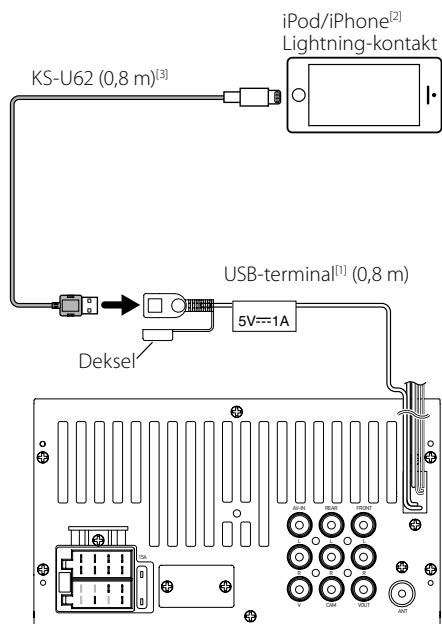

^[1] iPod/iPhone maksimal strømtilførsel :
DC 5 V --- 1 A

^[2] Selges separat

^[3] Ekstrautstyr

Koble til en Android-smarttelefon

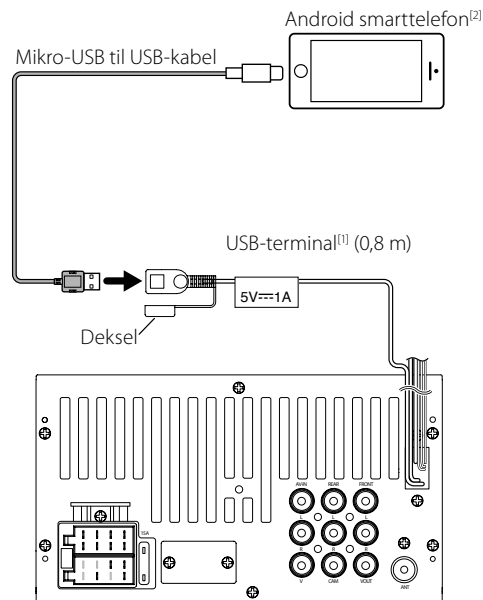

^[1] Maksimal strømtilførsel fra Android:
5 V likestrøm --- 1 A

^[2] Selges separat

Om denne enheten

Mer informasjon

Avspillbare lydfiler

Lydformat	Bithastighet	Samplingfrekvens
MP3 (.mp3)	16 – 320kbps, VBR	16 – 48 kHz
WMA (.wma)	16 – 320kbps	16 – 48 kHz
AAC-LC (.m4a)	16 – 320kbps	16 – 48 kHz
WAV (.wav)	–	16 – 192 kHz
FLAC (.flac)	–	16 – 192 kHz

- Denne enheten kan vise ID3-taggversjon 1.0/1.1/2.2/2.3/2.4 (til MP3).
- Maksimalt antall tegn:
 - Tagg: 30 tegn

MERK

- WMA og AAC, som dekkes av DRM, kan ikke spilles.
- Selv om disse lydfilene er komprimert med standardene listet ovenfor, kan avspilling være umulig, avhengig av type eller produksjonsvilkår for media eller innretning.

Akseptable videofiler

Videoformat	Videocodec	Audio codec
MPEG-1 (.mpg, .mpeg)	MPEG-1	MPEG Audio Layer 2
MPEG-2 (.mpg, .mpeg)	MPEG-2	MPEG Audio Layer 2
MPEG-4 (.mp4, .avi)	MPEG-4	MP3, AAC -LC (2ch)
H.264 (.mp4, mkv, avi, flv, f4v)	H.264	MP3, AAC
MKV (.mkv)	H.264 / MPEG-4 AVC, MPEG4, WMV (VC1)	MP3, AAC, WMA, Vorbis, FLAC
WMV (.wmv)	WMV (VC1)	WMA

Akseptable bildefiler

- JPEG (.jpg)
 - 32 x 32 til 16 241 x 15 225 (JPEG) eller 5 847 x 5 481 (progressiv JPEG)
 - Det kan ta tid å vise filen.
 - Tapsfrie JPEG-filer kan ikke spilles.
- BMP (.bmp)
 - 32 x 32 til 9 873 x 9 873 oppløsning
 - Det kan ta tid å vise filen.
- PNG (.png)
 - 32 x 32 til 8 192 x 7 680
 - Det kan ta tid å vise filen.

Problemløsning

Det som fremstår som problematisk er ikke alltid alvorlig. Sjekk følgende punkter før du kontakter et servicesenter.

- For handlinger med de eksterne komponentene, se veiledningene som følger med adapterne som brukes for tilkoblinger (så vel som instruksjonene som følger med de eksterne komponenter).

Generelt

Ingen lyd kommer ut av høyttalerne.

- Juster volumet til det optimale nivået.
- Kontroller ledningene og tilkoblingene.

Enheten virker ikke i det hele tatt.

- Omstart enheten. **(s.2)**

Fjernkontrollen virker ikke.

- Erstatt batteriet.

USB

Når en sang spilles blir lyden noen ganger avbrutt.

- Sangene har ikke blitt kopiert korrekt til USB-enheten. Kopier sangene på nytt, og prøv igjen.

iPod/iPhone

Ingen lyd kommer ut av høyttalerne.

- Koble fra iPod/iPhone-en, koble deretter tilbake igjen.
- Velg en annen kilde, velg så "iPod".

iPod/iPhone-en skrus ikke på eller fungerer ikke.

- Sjekk tilkoblingskabelen og kontakten.
- Oppdater firmwareversjonen av iPod/iPhone.
- Lad batteriet til iPod/iPhone.
- Omstart iPod/iPhone-en.

Lyden er forvrengt.

- Deaktiver utligneren enten på denne enheten eller på iPod/iPhone.

Mye støy genereres.

- Skru av (fjern markering) "VoiceOver" (innlesning) på iPod/iPhone. For detaljer, besøk <<http://www.apple.com>>.

Tuner

Automatisk forhåndsinnstilling fungerer ikke.

- Lagre stasjoner manuelt. **(s.12)**

Statisk støy mens man lytter til radioen.

- Koble til antennen ordentlig.

Om denne enheten

AV-IN

Ingen bilder vises på skjermen.

- Skru på videokomponenten om den ikke er på.
- Koble til videokomponenten korrekt.

Bluetooth

Telefonlydkvaliteten er dårlig.

- Reduser distansen mellom enheten og Bluetooth-mobiltelefonen.
- Flytt bilen til et sted hvor du kan få et bedre signalmottak.

Lyden ble avbrutt eller hoppet over mens du brukte en Bluetooth-audiospiller.

- Reduser distansen mellom enheten og Bluetooth-audiospilleren.
- Skru av, skru så på enheten. (Når lyden fortsatt ikke er gjenopprettet) koble til spilleren igjen.

Den tilkoblede audiospilleren kan ikke kontrolleres.

- Sjekk om den tilkoblede audiospilleren støtter AVRCP (Audio/Video fjernkontrollprofil).

Bluetooth-enheten oppdager ikke enheten.

- Søk fra Bluetooth-enheten igjen.

Enheten pares ikke med Bluetooth-enheten.

- Skru av, skru så på Bluetooth-enheten.
- Koble fra Bluetooth-enheten som for øyeblikket er tilkoblet, og registrer den nye enheten. **(s.15)**

Opphavsrettigheter

- Bluetooth-ordet som merke og logo er registrerte varemerker som eies av Bluetooth SIG, Inc., og enhver bruk av slikt merke av JVC KENWOOD Corporation er lisensiert. Andre varemerker og varenavn tilhører deres respektive eiere.
- Use of the Made for Apple badge means that an accessory has been designed to connect specifically to the Apple product(s) identified in the badge, and has been certified by the developer to meet Apple performance standards. Apple is not responsible for the operation of this device or its compliance with safety and regulatory standards. Please note that the use of this accessory with an Apple product may affect wireless performance.
- Apple, iPhone, iPod, and Lightning are trademarks of Apple Inc., registered in the U.S. and other countries.
- The "AAC" logo is a trademark of Dolby Laboratories.
- Microsoft and Windows Media are either registered trademarks or trademarks of Microsoft Corporation in the United States and/or other countries.
- Android is a trademark of Google LLC.
- THIS PRODUCT IS LICENSED UNDER THE MPEG-4 VISUAL PATENT PORTFOLIO LICENSE FOR THE PERSONAL AND NON-COMMERCIAL USE OF A CONSUMER FOR (i) ENCODING VIDEO IN COMPLIANCE WITH THE MPEG-4 VISUAL STANDARD ("MPEG-4 VIDEO") AND/OR (ii) DECODING MPEG-4 VIDEO THAT WAS ENCODED BY A CONSUMER ENGAGED IN A PERSONAL AND NON-COMMERCIAL ACTIVITY AND/OR WAS OBTAINED FROM A VIDEO PROVIDER LICENSED BY MPEG LA TO PROVIDE MPEG-4 VIDEO. NO LICENSE IS GRANTED OR SHALL BE IMPLIED FOR ANY OTHER USE. ADDITIONAL INFORMATION INCLUDING THAT RELATING TO PROMOTIONAL, INTERNAL AND COMMERCIAL USES AND LICENSING MAY BE OBTAINED FROM MPEG LA, LLC. SEE [HTTP://WWW.MPEGLA.COM](http://www.MPEGLA.COM)
- THIS PRODUCT IS LICENSED UNDER THE MPEG-4 VISUAL PATENT PORTFOLIO LICENSE FOR THE PERSONAL AND NON-COMMERCIAL USE OF A CONSUMER FOR (i) ENCODING VIDEO IN COMPLIANCE WITH THE MPEG-4 VISUAL STANDARD ("MPEG-4 VIDEO") AND/OR (ii) DECODING MPEG-4 VIDEO THAT WAS ENCODED BY A CONSUMER ENGAGED IN A PERSONAL AND NON-COMMERCIAL ACTIVITY AND/OR WAS OBTAINED FROM A VIDEO PROVIDER LICENSED BY MPEG LA TO PROVIDE MPEG-4 VIDEO. NO LICENSE IS GRANTED OR SHALL BE IMPLIED FOR ANY OTHER USE. ADDITIONAL INFORMATION INCLUDING THAT RELATING TO PROMOTIONAL, INTERNAL AND COMMERCIAL USES AND LICENSING MAY BE OBTAINED FROM MPEG LA, LLC. SEE [HTTP://WWW.MPEGLA.COM](http://www.MPEGLA.COM)
- THIS PRODUCT IS LICENSED UNDER THE VC-1 PATENT PORTFOLIO LICENSE FOR THE PERSONAL AND NON-COMMERCIAL USE OF A CONSUMER TO (i) ENCODE VIDEO IN COMPLIANCE WITH THE VC-1 STANDARD ("VC-1 VIDEO") AND/OR (ii) DECODE VC-1 VIDEO THAT WAS ENCODED BY A CONSUMER ENGAGED IN A PERSONAL AND NON-COMMERCIAL ACTIVITY AND/OR WAS OBTAINED FROM A VIDEO PROVIDER LICENSED TO PROVIDE VC-1 VIDEO. NO LICENSE IS GRANTED OR SHALL BE IMPLIED FOR ANY OTHER USE. ADDITIONAL INFORMATION MAY BE OBTAINED FROM MPEG LA, LLC. SEE [HTTP://WWW.MPEGLA.COM](http://www.MPEGLA.COM)

Om denne enheten

- libFLAC

Copyright (C) 2000-2009 Josh Coalson

Copyright (C) 2011-2013 Xiph.Org Foundation

Redistribution and use in source and binary forms, with or without modification, are permitted provided that the following conditions are met:

- Redistributions of source code must retain the above copyright notice, this list of conditions and the following disclaimer.
- Redistributions in binary form must reproduce the above copyright notice, this list of conditions and the following disclaimer in the documentation and/or other materials provided with the distribution.
- Neither the name of the Xiph.org Foundation nor the names of its contributors may be used to endorse or promote products derived from this software without specific prior written permission.

THIS SOFTWARE IS PROVIDED BY THE COPYRIGHT HOLDERS AND CONTRIBUTORS "AS IS" AND ANY EXPRESS OR IMPLIED WARRANTIES, INCLUDING, BUT NOT LIMITED TO, THE IMPLIED WARRANTIES OF MERCHANTABILITY AND FITNESS FOR A PARTICULAR PURPOSE ARE DISCLAIMED. IN NO EVENT SHALL THE FOUNDATION OR CONTRIBUTORS BE LIABLE FOR ANY DIRECT, INDIRECT, INCIDENTAL, SPECIAL, EXEMPLARY, OR CONSEQUENTIAL DAMAGES (INCLUDING, BUT NOT LIMITED TO, PROCUREMENT OF SUBSTITUTE GOODS OR SERVICES; LOSS OF USE, DATA, OR PROFITS; OR BUSINESS INTERRUPTION) HOWEVER CAUSED AND ON ANY THEORY OF LIABILITY, WHETHER IN CONTRACT, STRICT LIABILITY, OR TORT (INCLUDING NEGLIGENCE OR OTHERWISE) ARISING IN ANY WAY OUT OF THE USE OF THIS SOFTWARE, EVEN IF ADVISED OF THE POSSIBILITY OF SUCH DAMAGE.

Om denne enheten

Tekniske data

Skjerm

Bildestørrelse

- : 6,75 tommer bredde (diagonalt)
- : 151,8 mm (W) × 79,7 mm (H)

Displaysystem

- : Gjennomsiktig TN LCD-panel

Driversystem

- : TFT aktivt matrisesystem

Antall piksler

- : 1.152.000 (800H x 480V x RGB)

Effektive piksler

- : 99,99 %

Pikselfordeling

- : RGB stripet fordeling

Bakgrunnslys

- : LED

USB-grensesnitt

USB-standard

- : USB 2.0 høyhastighet

Filsystem

- : FAT 16/32

Maksimal tilført strømstyrke

- : DC 5 V $\overline{\text{---}}$ 1 A

D/A-omformer

- : 24 bit

Lyddekoder

- : MP3/ WMA/ WAV/ AAC/ FLAC

Videodekoder

- : MPEG1/ MPEG2/ MPEG4/ H.264/ MKV/ WMV

Frekvensrespons

- 192 kHz: 20 – 20 000 Hz
- 96 kHz: 20 – 20 000 Hz
- 48 kHz: 20 – 20 000 Hz
- 44,1 kHz: 20 – 20 000 Hz

MERK

- Selv om effektive piksler for det flytende krystallpanelet er angitt til 99,99 % eller mer, kan 0,01 % av pikslene ha sviktende belysning eller ikke fungere.
- De tekniske dataene kan endres uten forvarsel.

Bluetooth avsnitt

Teknologi

- : Bluetooth Ver. 2.1 + EDR

Frekvens

- : 2,402 – 2,480 GHz

Utgangseffekt

- : +4 dBm (MAKS), effektklasse 2

Maksimal kommunikasjonsrekkevidde

- : Siktlinje omtrent 10 m (32,8 ft)

Audio Codec

- SBC

Profil (Multiprofilstøtte)

- HFP (Hands Free-profil)
- A2DP (Advanced Audio Distribution Profile)
- AVRCP (lyd/video-fjernkontrollprofil)
- PBAP (Phonebook Access Profile)

FM-tuner

Frekvensområde (trinn)

- : 87,5 MHz – 108,0 MHz (50 kHz)

Anvendelig følsomhet

- : 12,2 dBf
- : 1,1 $\mu\text{V}/75 \Omega$, signal/støy-forhold: 30 dB

Frekvensrespons

- : 30 Hz – 14 kHz

S/N-forhold (dB)

- : 55 dB (MONO)

Selektivitet (\pm 400 kHz)

- : Over 70 dB

Stereoseparasjon

- : 37 dB (1 kHz)

AM-tuner

Frekvensområde (trinn)

- : 531 – 1 611 kHz (9 kHz)

Anvendelig følsomhet

- : 29 μV

Videoavsnitt

Fargesystem for ekstern videoinngang

- : NTSC/PAL

Inngangsnivå ekstern video (RCA-koblinger)

- : 1,0 V_{p-p}/75 Ω

Inngangsnivå ekstern audio (RCA-koblinger)

- : 1,8 V/10 k Ω

Utgangsnivå video (RCA-koblinger)

- : 1,0 V_{p-p}/75 Ω

Om denne enheten

Lyd

Maksimal effekt (foran & bak)

: 50 W × 4

Full båndbredde kraft (fremre & bakre)

Full båndbredde strøm (ved mindre enn 1 % THD)

: 21 W × 4

Preout-nivå (V)

: 2 V/10 kΩ

Preout-impedans

: ≤ 600 Ω

Høyttalerimpedans

: 4 – 8 Ω

Equalizer

: 7 Bånd

Bånd

Frekvens: 62,5/ 160/ 400/ 1k/ 2,5k/ 6,3k/ 16k Hz

Nivå: -7 – +7 (-7 dB – +7 dB)

LPF

Frekvens: 80/120/160 Hz/Av

Generelt

Driftsspenning

: 12 V DC bilbatteri

Mål for montering (B x H x D)

: 182 × 112 × 75 mm

Installasjonsstørrelse på hovedenhet (B x H x D)

: 178 × 100 × 75 mm (uten omslag)

Vekt

: 1,1 kg

(Inkludert monteringskassett og dekselplate)

Informasjon om fjerning av gammelt elektrisk og elektronisk utstyr og batterier (gjeldende for EU-land som har egne avfallsinnsamlingssystemer)

Produkter og batterier med symbolet (krysset ut søppelkasse) kan ikke kastes som husholdningsavfall. Gammelt elektrisk og elektronisk utstyr og batterier skal resirkuleres ved et anlegg som kan håndtere disse produktene og deres avfallsprodukter.

Kontakt lokale myndigheter for opplysninger om nærmeste gjenvinningsanlegg.

Korrekt resirkulering og avfallshåndtering hjelper å preservere ressurser mens det forebygger skadelige effekter på helse og miljø.

Notis: Symbolet "Pb" under symbolet for batterier indikerer at dette batteriet inneholder bly.

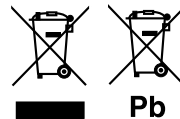



Samsvarhetserklæring i henhold til RE-direktiv 2014/53/EU
Samsvarhetserklæring i henhold til RoHS-direktivet 2011/65/EU

Produsent:

JVC KENWOOD Corporation
3-12, Moriyacho, Kanagawa-ku, Yokohama-shi, Kanagawa 221-0022, JAPAN

Representant i EU:

JVCKENWOOD Europa B.V.
Amsterdamseweg 37, 1422 AC UITHOORN, NEDERLAND

English

Hereby, JVC KENWOOD declares that the radio equipment KW-M25BT is in compliance with Directive 2014/53/EU. The full text of the EU declaration of conformity is available at the following internet address:

Français

Par la présente, JVC KENWOOD déclare que l'équipement radio KW-M25BT est conforme à la directive 2014/53/UE. L'intégralité de la déclaration de conformité UE est disponible à l'adresse Internet suivante :

Deutsch

Hiernit erklärt JVC KENWOOD, dass das Funkgerät KW-M25BT der Richtlinie 2014/53/EU entspricht. Der volle Text der EU-Konformitätserklärung steht unter der folgenden Internetadresse zur Verfügung:

Nederlands

Hierbij verklaart JVC KENWOOD dat de radioapparatuur KW-M25BT in overeenstemming is met Richtlijn 2014/53/EU. De volledige tekst van de EU-verklaring van overeenstemming is te vinden op het volgende internetadres:

Italiano

Con la presente, JVC KENWOOD dichiara che l'apparecchio radio KW-M25BT è conforme alla Direttiva 2014/53/UE. Il testo integrale della dichiarazione di conformità UE è disponibile al seguente indirizzo internet:

Español

Por la presente, JVC KENWOOD declara que el equipo de radio KW-M25BT cumple la Directiva 2014/53/UE. El texto completo de la declaración de conformidad con la UE está disponible en la siguiente dirección de internet:

Português

Deste modo, a JVC KENWOOD declara que o equipamento de rádio KW-M25BT está em conformidade com a Diretiva 2014/53/UE. O texto integral da declaração de conformidade da UE está disponível no seguinte endereço de internet:

Polska

Niniejszym, JVC KENWOOD deklaruje, że sprzęt radiowy KW-M25BT jest zgodny z dyrektywą 2014/53/UE. Pełny tekst deklaracji zgodności EU jest dostępny pod adresem:

Český

Společnost JVC KENWOOD tímto prohlašuje, že rádiové zařízení KW-M25BT splňuje podmínky směrnice 2014/53/EU. Plný text EU prohlášení o shodě je dostupný na následující internetové adrese:

Magyar

JVC KENWOOD ezennel kijelenti, hogy a KW-M25BT rádióberendezés megfelel a 2014/53/EU irányelvnek. Az EU konformitási nyilatkozat teljes szövege az alábbi weboldalon érhető el:

Hrvatski

JVC KENWOOD ovim izjavljuje da je radio oprema KW-M25BT u skladu s Direktivom 2014/53/EU. Cjeloviti tekst deklaracije Europske unije o usklađenosti dostupan je na sljedećoj internet adresi:

Svenska

Härmed försäkras JVC KENWOOD att radioutrustningen KW-M25BT är i enlighet med direktiv 2014/53 / EU. Den fullständiga texten av EU-försäkran om överensstämmelse finns på följande Internetadress :

Suomi

JVC KENWOOD julistaa täten, että radiolaitte KW-M25BT on direktiivin 2014/53/ EU mukainen. EU-vaatimustenmukaisuusvakuutus löytyy kokonaisuudessaan seuraavasta internet-osoitteesta:

Slovensky

Stem JVC KENWOOD izjavlja, da je radijska oprema KW-M25BT v skladu z Direktivo 2014/53/EU. Celotno besedilo direktive EU o skladnosti je dostopno na tem spletnem naslovu:

Slovensky

Spoločnosť JVC KENWOOD týmto vyhlasuje, že rádiové zariadenie KW-M25BT vyhovuje smernici 2014/53/EU. Celý text EU vyhlásenia o zhode nájdete na nasledovnej internetovej adrese:

Dansk

Herved erklærer JVC KENWOOD, at radioudstyret KW-M25BT er i overensstemmelse med Direktiv 2014/53/EU. EU-overensstemmelseerklæringens fulde ordlyd er tilgængelig på følgende internetadresse:

Norsk

JVC KENWOOD erklærer herved at radioustyret KW-M25BT er i samsvar med Direktiv 2014/53/EU. Den fullstendige teksten til EU-konformitetserklæringen er tilgjengelig på følgende internetadresse:

Ελληνικά

Με το παρόν, η JVC KENWOOD δηλώνει ότι ο ραδιοεξοπλισμός KW-M25BT συμμορφώνεται με την Οδηγία 2014/53/ΕΕ. Το πλήρες κείμενο της δήλωσης συμμόρφωσης της ΕΕ είναι διαθέσιμο στην ακόλουθη διεύθυνση στο διαδίκτυο:

Eesti

Käesolevaga JVC KENWOOD kinnitab, et KW-M25BT raadiovarustus on vastavuses direktiiviga 2014/53/EL. Eli vastavusdeklaratsiooni terviktekst on kättesaadav järgmisel internetiaadressil:

Latvisi

JVC KENWOOD ar šo deklarē, ka radio aparatūra KW-M25BT atbilst direktīvas 2014/53/ES prasībām. Pilns ES atbilstības deklarācijas teksts ir pieejams šādā tīmekļa adresē:

Lietuviškai

Šiuo JVC KENWOOD pažymi, kad radijo įranga KW-M25BT atitinka 2014/53/EB direktyvos reikalavimus. Visą EB direktyvos atitikties deklaracijos tekstą galite rasti šiuo internetiniu adresu:

Malti

B'dan, JVC KENWOOD jiddikjara li t-tagħmir tar-radju KW-M25BT huwa konformi mad-Direttiva 2014/53/EU. It-test kollu tad-dikjarazzjoni ta' konformità huwa disponibbli fl-indirizz intranet li ġej:

Українська

Таким чином, компанія JVC KENWOOD заявляє, що радіобладнання KW-M25BT відповідає Директиві 2014/53/ЄУ. Повний текст декларації про відповідність ЄС можна знайти в Інтернеті за такою адресою:

Türkçe

Burada, JVC KENWOOD radyo ekipmanının 2014/53/AB Direktifine uygun olduğunu bildirir. AB uyumluluk deklarasyonunun tam metni aşağıdaki internet adresinde mevcuttur.

Русский

JVC KENWOOD настоящим заявляет, что радиооборудование KW-M25BT соответствует Директиве 2014/53/ЕU. Полный текст декларации соответствия ЕС доступен по следующему адресу в сети Интернет:

Limba română

Prin prezenta, JVC KENWOOD declară că echipamentul radio KW-M25BT este în conformitate cu Directiva 2014/53/UE. Textul integral al declarației de conformitate UE este disponibil la următoarea adresă de internet:

Български език

С настоящото JVC KENWOOD декларира, че радиооборудването на KW-M25BT е в съответствие с Директива 2014/53/ЕС. Пълният текст на ЕС декларацията за съответствие е достъпен на следния интернет адрес:

URL: <http://www.jvc.net/cs/car/eudoc/>

JVC