



KW-M25BT

MONITOR COM RECETOR

MANUAL DE INSTRUÇÕES

JVCKENWOOD Corporation

- Estão disponíveis informações atualizadas (o Manual de Instruções mais recente, etc.) em <<http://www.jvc.net/cs/car/>>.

Posição da indicação do nome do modelo

Consulte "Retirar a moldura" (P.22)

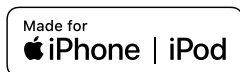
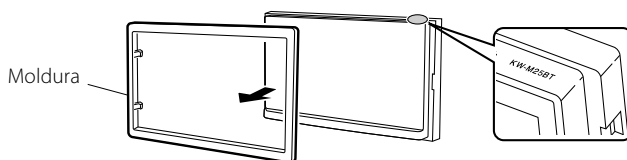

Índice

Antes de utilizar.....	2
Como ler este manual.....	2
Precauções.....	2
Primeiros Passos.....	3
Definições do Relógio.....	4
Toque no painel de ajustamento.....	4
Básicos.....	5
Funções dos botões no painel frontal.....	5
Operações comuns.....	5
Descrições do ecrã HOME.....	6
Descrições do ecrã de controlo de fontes.....	6
Ecrã de lista.....	6
USB.....	7
Preparativos.....	7
Operações de reprodução.....	7
iPod/iPhone.....	9
Preparativos.....	9
Operações de reprodução.....	9
Espelhamento.....	11
Preparativos.....	11
Operações de espelhamento.....	11
Sintonizador.....	12
Operação Básica do Sintonizador.....	12
Predefinir estações.....	12
Características do FM RDS.....	12
Configuração de Sintonizador.....	13
Componentes Externos.....	14
Utilizar leitores de áudio/vídeo externos.....	14
Câmara de vista traseira.....	14
Smartphone com bluetooth.....	15
Registe o seu smartphone na unidade.....	15
Receber uma chamada.....	15
Fazer uma chamada.....	16
Reproduzir um dispositivo de áudio Bluetooth.....	17
Eliminar o dispositivo de Bluetooth registado.....	17
Controlar o Áudio.....	18
Controlar o áudio geral.....	18
Controlo do equalizador.....	18
Definições do subwoofer.....	18
Controlo remoto.....	19
Funções dos botões do controlo remoto.....	19
Instalação.....	20
Antes da instalação.....	20
Instalar a unidade.....	21
Sobre esta unidade.....	25
Mais informação.....	25
Resolução de Problemas.....	25
Direitos de autor.....	26
Especificações.....	28

Como ler este manual

- Os painéis mostrados neste manual são exemplos utilizados para dar explicações claras sobre as operações. Por esta razão, poderão ser diferentes dos painéis reais.
- Nos procedimentos de operação, os parênteses indicam a tecla ou o botão que deve pressionar.
 - < >: indica o nome de botões de painel.
 - []: indica o nome de teclas de toque.

Antes de utilizar

Precauções

⚠ ADVERTÊNCIA

■ Para evitar lesões ou um incêndio, tome as seguintes precauções

- Para evitar um curto-circuito, nunca coloque ou deixe objetos metálicos (como moedas ou ferramentas) dentro da unidade.
- Não veja nem fixe os olhos no visor da unidade quando está a conduzir por longos períodos.
- Se aparecerem problemas durante a instalação, consulte o seu revendedor JVC.

■ Precauções de utilização desta unidade

- Quando comprar acessórios opcionais, confirme junto do representante JVC que eles funcionam com o seu modelo e na sua zona.
- A função Radio Data System (Sistema dados rádio) ou Radio Broadcast não funciona onde o serviço não é suportado por nenhuma estação de difusão.

■ Proteger o monitor

- Para proteger o monitor de danos, não opere o monitor utilizando uma esfrográfica ou um objeto semelhante com ponta afiada.

■ Limpar a unidade

Se o painel frontal da unidade estiver manchado, limpe-o com um pano macio e seco como um pano de silicone. Se a painel frontal estiver muito manchado, limpe a mancha com um pano humedecido com detergente neutro e, de seguida, limpe-o com um pano seco.

⚠ ATENÇÃO

- A aplicação direta de spray de limpeza na unidade poderá afetar as respetivas peças mecânicas. Limpar o painel frontal com um pano que não seja macio ou usando um líquido volátil, como diluente ou álcool, pode riscar a superfície ou apagar caracteres.

■ Como reiniciar a unidade

Se a unidade ou a unidade ligada não funcionar corretamente, reinicialize-a.

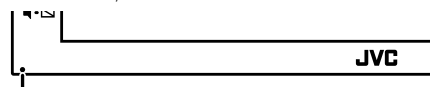

Botão de reposição

Primeiros Passos

1 Rode a chave de ignição do seu carro para ACC.

A unidade está ligada.

2 Pressione o botão .

3 Toque em [Settings].

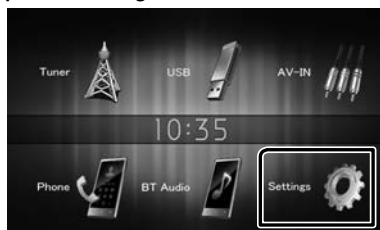

4 Toque na tecla correspondente e defina o valor.

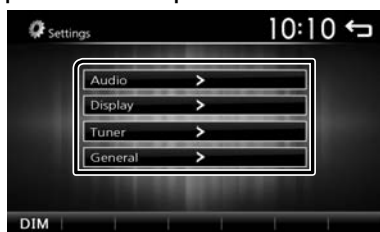



General

Language

Selecione o idioma utilizado para o ecrã de controlo e os itens de definição. A predefinição é "English" (Inglês).

1) Toque em [Language] (Idioma).

2) Selecione o idioma pretendido.

* Pode mudar a página para exibir mais itens premindo []/[].

BT Auto Connection

O aparelho liga de novo automaticamente quando o último dispositivo Bluetooth conectado estiver dentro do alcance.

"ON" (LIGADO) (Padrão), "OFF" (DESLIGADO)

Clock Setting

Ajuste a hora do relógio. **(P.4)**.

Default

Toque em [Default] para definir todas as definições para as definições padrão iniciais.

5 Toque em .

Áudio

Sound Effect

Apresenta o ecrã do Equalizador. **(P.18)**

Beep

Ativa ou desativa o tom de toque das teclas.

"ON" (LIGADO) (Padrão), "OFF" (DESLIGADO)

Loudness

Define as quantidades de reforço dos sons altos e baixos.

"ON" (LIGADO), "OFF" (DESLIGADO) (Padrão)

Subwoofer

Apresenta o ecrã do Subwoofer. **(P.18)**

Display

Panel Adjust

Ajuste a posição de sensibilidade do painel de toque. Consulte "Toque no painel de ajustamento"

(P.4).

Aspect

Selecione o modo de ecrã.

"16:9" (Padrão), "4:3 Pan Scan"

Tuner

Apresenta o ecrã de Definições do Sintonizador.

(P.13)

Primeiros Passos

Definições do Relógio

Sincronização da hora do relógio com o FM RDS

Ative [RDS Clock Sync]. Consulte a secção “Configuração de Sintonizador” (P.13).

Ajustar o relógio manualmente

NOTA

- Desative [RDS Clock Sync] antes de acertar o relógio. Consulte a secção “Configuração de Sintonizador” (P.13).

1 Pressione o botão <>.

2 Toque em [Settings].

3 Toque em [General].

4 Toque em [Clock Setting].

É apresentado o ecrã Relógio.

5 Seleciona o formato da hora.

[12] / [24] (padrão)

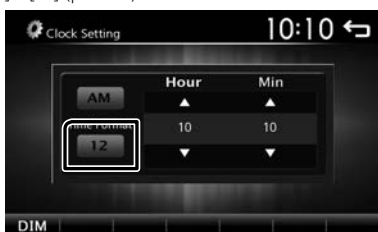

6 Toque em [] ou [] para acertar a hora do relógio.

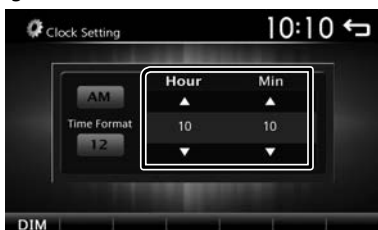

- Se tiver selecionado [12] como o formato de hora, toque em [AM] ou [PM] antes de acertar a hora do relógio.

7 Toque em [].

Toque no painel de ajustamento

1 Pressione o botão <>.

2 Toque em [Settings].

3 Toque em [Display].

4 Toque em [Panel Adjust].

5 Siga as instruções apresentadas no ecrã e toque no centro de cada +.



- Para cancelar o painel de ajustamento do toque, toque [Cancel].
- Se a posição de toque for desviada, [OK] não é exibido. Tente novamente desde o início.

6 Toque em [OK].

Básicos

Funções dos botões no painel frontal

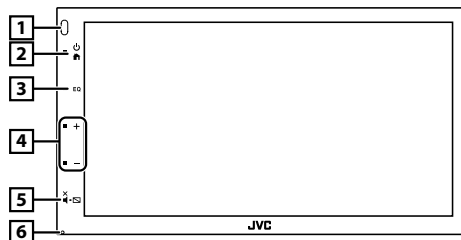

1 Sensor Remoto

- Recebe o sinal do controlo remoto.

2 INÍCIO

- Apresenta o ecrã inicial. **(P.6)**
- Se pressionado durante 1 segundo, desliga a alimentação.
- Quando a alimentação está desligada, liga a alimentação.

3 EQ

- Apresenta o ecrã do Equalizador.* **(P.18)**
- * Durante a reprodução de ficheiros de vídeo, apenas pode definir a curva predefinida do equalizador.
- * O ecrã do Equalizador não é exibido durante a reprodução de ficheiros de imagem ou no ecrã da lista ou no ecrã CONFIGURAÇÃO, etc,

4 +, - (Volume)

- Ajusta o volume. O volume vai até ao nível 20 quando premir [+] continuamente.

5 SILENCIAR, Ecrã desligado

- Silencia/restaura o som.
- Se premido durante 1 segundo, desliga o ecrã. Quando o ecrã estiver desligado, toque no visor para ligar o ecrã.

6 Repor

- Se a unidade ou a unidade ligada não funcionar corretamente, esta repõe as definições iniciais quando este botão é pressionado.

Operações comuns

Ligar a alimentação

- 1 Pressione o botão <INÍCIO>.



Desligar a alimentação

- 1 Pressione e segure o botão <INÍCIO>.



Ajuste do volume

- 1 Pressione o botão <+> ou <->.

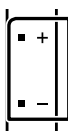

NOTA

- O volume vai até ao nível 20 quando premir [+] continuamente.

Silencia o som

- 1 Prima o botão <SILENCIAR>.



- Para restaurar o som, pressione o botão novamente, ou ajuste o volume.

Desligue o ecrã

- 1 Pressione e segure o botão <SILENCIAR>.



- Para ligar o ecrã, toque no visor.

Básicos

Descrições do ecrã HOME

- 1 Pressione o botão <🏠>.



Aparece o ecrã HOME (inicial).



- 1 **Mostrador de Relógio**
Toque para exibir o ecrã do Relógio.

- 2 Muda para a emissão de rádio. **(P.7)**

- 3 **[USB]**
Efetua a reprodução de ficheiros num dispositivo USB. **(P.7)**

- [iPod]**
Efetua a reprodução dum iPod/iPhone.
• Quando está conectado um iPod/iPhone.

- [Mirroring]**
Apresenta o ecrã de Espelhamento. **(P.11)**
• Quando estiver conectado um dispositivo Android com a aplicação "Mirroring OA for JVC" instalada.

- 4 Muda para um componente externo conectado ao terminal de entrada AV-IN. **(P.14)**

- 5 Mostra o ecrã Mãos Livres. **(P.16)**

- 6 Reproduz de um leitor de áudio Bluetooth. **(P.17)**

- 7 Apresenta o ecrã CONFIGURAÇÃO **(P.3)**

Descrições do ecrã de controlo de fontes

Pode realizar operações de reprodução de fonte no ecrã de controlo das fontes.



- 1 **Mostrador de Relógio**
Toque para exibir o ecrã do Relógio.

- 2 Nome da fonte

- 3
- 📱 aparece quando o Bluetooth do smartphone está conectado. *
 - 🎵 aparece quando o leitor de áudio Bluetooth está conectado. *
 - 🔊 aparece quando a função sem som está ativa. **(P.5)**

- 4 **[DIM]**
Selecione o modo de atenuação da luz. Escurecer 1, Escurecer 2, Não escurecer

- 5 Volta para o ecrã original.

Ecrã de lista

Existem algumas teclas de função comuns nos ecrãs de lista da maioria das fontes.



- 1 Pode mudar a página para exibir mais itens premindo [↕]/[↩].

USB

Preparativos

■ Conectar a um dispositivo USB

- 1 Remova a tampa do terminal USB.
- 2 Ligue o dispositivo USB com o cabo USB.

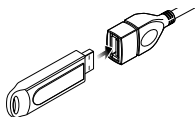

A unidade lê o dispositivo e inicia a reprodução.

■ Para desconectar o dispositivo USB

- 1 Pressione o botão <↑>.
- 2 Toque numa fonte diferente de [USB].
- 3 Desligue o dispositivo USB.

■ Compatibilidade com dispositivos USB

Esta unidade pode reproduzir ficheiros MPEG1/MPEG2/MPEG4/H.264/MKV/WMV/MP3/WMA/AAC/WAV/FLAC/JPEG/BMP/PNG armazenados num dispositivo USB de armazenamento em massa.

(P.25)

- Sistema de ficheiros: FAT16/ FAT32
- Esta unidade consegue reconhecer um total de 9.999 ficheiros e 320 pastas (um máximo de 9.999 ficheiros por pasta).
- O número máximo de caracteres:
 - Nomes das pastas : 24 caracteres
 - Nomes dos ficheiros : 24 caracteres
 - Etiqueta: 30 caracteres

✎ NOTA

- Quando o dispositivo USB está ligado a esta unidade, pode ser carregado através do cabo USB.
- Instale o dispositivo USB num local em que não prejudique uma condução segura.
- Não é possível conectar um dispositivo USB através de um hub USB e Multi Card Reader.
- Faça cópias de segurança dos ficheiros áudio utilizado nesta unidade. Os ficheiros poderão ser apagados consoante as condições de funcionamento do dispositivo USB.
Da nossa parte, não haverá lugar a qualquer compensação por danos decorrentes da perda dos dados armazenados.
- Não é fornecido nenhum dispositivo USB com a unidade. Deverá adquirir um dispositivo USB disponível no mercado.
- Coloque a tampa no terminal USB quando não o estiver a utilizar.

Operações de reprodução

■ Controle a música que está a ouvir no ecrã de controlo das fontes



- 1 A capa do ficheiro a tocar é exibida.
- 2 ###:### : Tempo da música
Barra de tempo de reprodução : Para confirmação da posição de reprodução atual.
- 3 **[▶||]** : Reproduz ou pausa.
[◀◀] [▶▶] : Procura o conteúdo anterior/ seguinte.
Toque sem soltar para avançar rapidamente ou retroceder rapidamente. Toque em **[▶▶]** para retomar a reprodução normal.
[↺] : Seleciona o modo de reprodução em Repetição.
Luzes desligadas (Padrão): Repete todos os ficheiros no dispositivo USB.
↺ : Repete o ficheiro atual.
FO ↺ : Repete todos os ficheiros na pasta atual.
[◻] : Seleciona o modo de reprodução Aleatória.
◻ : Reproduz aleatoriamente todos os ficheiros.
Luzes desligadas (Padrão): Reprodução normal.
- 4 Mostra a informação sobre o ficheiro atual. É exibido apenas um nome de ficheiro se não existirem informações de etiqueta.
- 5 Procura o ficheiro. **(P.8)**
- 6 **▶, etc.** : Estado da reprodução
↺ : Indicador do modo de reprodução repetida
◻ : Indicador de modo de reprodução aleatória

Reproduzir vídeos e fotografias

1 Quando os botões de operação não forem exibidos no ecrã, toque no ecrã.



- 1 ▶, etc. : Estado da reprodução
- ↺ : Indicador do modo de reprodução repetida
- ⌘ : Indicador de modo de reprodução aleatória
- ##.##.## : Duração da música (Apenas ficheiro de vídeo)

Barra de tempo de reprodução : Para confirmação da posição de reprodução atual (Apenas ficheiro de vídeo)

- 2 Para mudar os botões de operação.
- 3 [☰] : Pode ajustar a qualidade da imagem no ecrã do vídeo.

[Brightness]: Ajusta o brilho. (00 a 12)

[Contrast]: Ajusta o contraste. (00 a 12)

[Tint]: Ajusta o tom. (00 a 12)

[Color]: Ajusta a cor. (00 a 12)

[Reset]: Para limpar o ajuste.

[🔍] : Seleccione a taxa de zoom.

"Off", "x2", "x3", "x4", "x5", "1/2", "1/3", "1/4"

[↶][↷][<][>] : Percorre o ecrã.

- 4 Os botões de operação desaparecem quando se toca em [4] ou quando não é efetuada nenhuma operação durante cerca de 10 segundos.
 - 5 Exibe o ecrã Lista de Ficheiros.* **(P.8)**
- * Para o ficheiro a ser reproduzido atualmente.

Selecionar uma faixa numa lista (Procurar o ficheiro)

- 1 Toque em [☰].
- 2 Seleccione se pretende procurar por ficheiros de áudio [🎵], ficheiros de vídeo [🎬] ou ficheiros de imagem [🖼️].

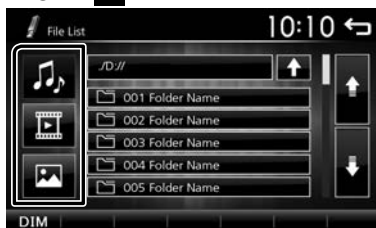

- 3 Toque em [↑] para se deslocar para a hierarquia superior.
- 4 Toque na pasta pretendida.

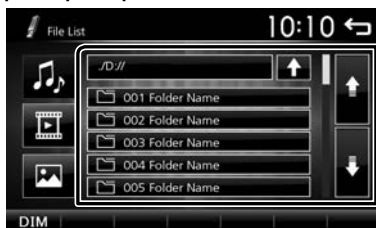

Quando toca numa pasta os seus conteúdos são apresentados.

- 5 Toque no item pretendido da lista de conteúdos. Inicia-se a reprodução.

NOTA

- Os tipos de ficheiro são alterados, a reprodução Aleatória/Repetida é cancelada.

iPod/iPhone

Preparativos

Conectar a iPod/iPhone

- Para modelos com conector Lightning: Use o cabo USB Áudio para iPod/iPhone—KS-U62 (acessório opcional).
- Para detalhes sobre conectar a iPod/iPhone, consulte a página 24.

1 Remova a tampa do terminal USB.

2 Ligue o iPod / iPhone.

A unidade lê o dispositivo e inicia a reprodução.

Para desconectar o iPod/iPhone

1 Pressione o botão .

2 Toque numa fonte diferente de [iPod].

3 Desligue o cabo do iPod/iPhone.

Compatibilidade iPod/iPhone

Os seguintes modelos podem ser ligados a esta unidade.

Feito para

iPhone XS Max	iPhone SE
iPhone XS	iPhone 6s Plus
iPhone XR	iPhone 6s
iPhone X	iPhone 6 Plus
iPhone 8 Plus	iPhone 6
iPhone 8	iPhone 5s
iPhone 7 Plus	
iPhone 7	











NOTA

- Se iniciar a reprodução depois de ligar o iPod, a música que estava a ser reproduzida pelo iPod é reproduzida primeiro.
- Coloque a tampa no terminal USB quando não o estiver a utilizar.

Operações de reprodução

Controle a música que está a ouvir no ecrã de controlo das fontes



- 1 Capa (Mostrado se a faixa contiver capa de álbum)
- 2 ###:### : Tempo da música
Barra de tempo de reprodução : Para confirmação da posição de reprodução atual.
- 3  : Reproduz ou pausa.
 : Procura o conteúdo anterior/ seguinte.
Toque sem soltar para avançar rapidamente ou retroceder rapidamente.
 : Seleciona o modo de reprodução em Repetição.
Luzes desligadas: Repetição desligada
 : Funciona da mesma forma que Repetir Todos.
 1 : Funciona da mesma forma que Repetir Um.
 : Seleciona o modo de reprodução Aleatória.
 : Funciona da mesma forma que Misturar Músicas.
Luzes desligadas: Aleatório desligado
- 4 Mostra a informação sobre o ficheiro atual.
- 5 Procura o conteúdo. **(P.10)**
- 6 , etc. : Estado da reprodução
 : Indicador do modo de reprodução repetida
 : Indicador de modo de reprodução aleatória

iPod/iPhone

■ Selecionar conteúdos numa lista

1 Toque em [☰].

2 Toque no item pretendido.

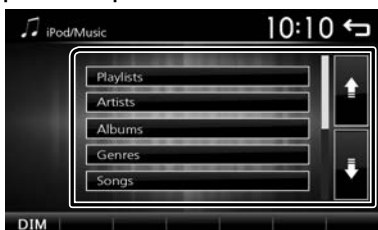

Quando toca numa categoria, os seus conteúdos são apresentados.

3 Toque no item pretendido da lista de conteúdos.

Inicia-se a reprodução.

- Toque em [↶] para se deslocar para a hierarquia superior.

✎ NOTA

- O ecrã de controlo da fonte aparece quando toca em [↶], na hierarquia superior.

Espelhamento

Preparativos

Emparelhe o seu smartphone com o aparelho via Bluetooth.

Consulte **Registe o seu smartphone na unidade (P.15)** e Conecte o dispositivo Bluetooth.

Smartphone Android compatível

- Versão do Android 7.0 ou posterior
- Suporte de Bluetooth

NOTA

- Este aparelho pode não funcionar com alguns smartphones Android.

A conectar smartphone Android

- Para detalhes sobre conectar um smartphone Android, consulte a página 24.

1 Faça o download do aplicativo de espelhamento do Google Play.

Instale a versão mais recente da aplicação de espelhamento "Mirroring OA for JVC" no seu Android.

2 Remova a tampa do terminal USB.

3 Conecte um smartphone Android.

4 Inicie o aplicativo de espelhamento no seu smartphone Android.

Toque em "OK" para iniciar o aplicativo de espelhamento.

Toque em "Start now" para começar a capturar o ecrã Android.

5 Comece a desfrutar do espelhamento.

Para desconectar o smartphone Android

- 1 Pressione o botão <MENU>.
- 2 Toque numa fonte diferente de [Mirroring].
- 3 Desconecte o smartphone Android.

Operações de espelhamento

Operação de Espelhamento

1 Toque em [Mirroring].



- Pode exibir o mesmo ecrã que o dispositivo Android no monitor da unidade.

Para desligar o Espelhamento

1 Pressione o botão <HOME>.



- Aparece o ecrã HOME (inicial).

Sintonizador

Operação Básica do Sintonizador

1 Pressione o botão <▲>.

2 Toque em [Tuner].

■ Ecrã de controlo da fonte



1 Mostra a informação sobre a estação atual: Nome PS, Frequência, Género PTY, Itens de Indicador

[<<] [>>]: Toque manualmente para a frequência seguinte.

2 Chama a estação memorizada.

Se tocar na tecla durante 2 segundos, guarda na memória a estação atual a ser recebida no momento.

3 [◀▶] [▶▶]: Sintoniza automaticamente uma estação com boa receção. *1

[TA]: Define o modo de informação de trânsito. "ON", "OFF" (Padrão) *2 (P.12)

[PTY]: Selecione o Tipo de Programa disponível. *2 (P.12)

*1 Se "AF" estiver definido para LIGADO no ecrã do Sintonizador, apenas são recebidas estações RDS. (P.13)

*2 Apenas FM

4 [Q]: Predefine estações automaticamente. (P.12)

5 [FM]: Muda a banda FM. "FM1", "FM2", "FM3"

[AM]: Muda a banda AM. "AM1", "AM2"

Predefinir estações

■ Armazenar estações na memória

É possível predefinir 18 estações para FM e 12 estações para AM.

1 Toque em [FM] ou [AM] para selecionar a banda.

2 Toque em [Q].

As estações locais com sinais mais fortes são automaticamente encontradas e armazenadas.

• Se "AF" estiver definido para "ON" no ecrã do Sintonizador, apenas são gravadas na memória estações RDS. (P.13)

■ Memória manual

Pode armazenar na memória a estação a ser recebida no momento.

1 Sintonize numa estação que queira predefinir.

2 Toque e mantenha pressionado [#] (#:1-6) em que pretende armazenar a estação.

■ Recuperar a estação predefinida

1 Toque em [#] (#:1-6).

✎ NOTA

• Somente as frequências são registadas como estações predefinidas. As informações sobre estações RDS não são registadas.

Características do FM RDS

■ Procurar por tipo de programa

1 Toque em [PTY].

2 Seleciona um tipo de programa a partir da lista.

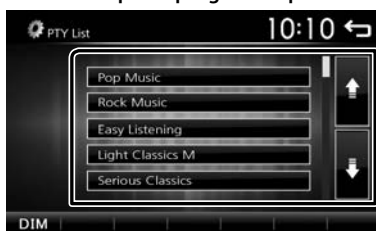

Inicia-se a Procura PTY.

■ Informação de trânsito

1 Toque em [TA] (Informação de Trânsito).

Muda automaticamente para a informação de trânsito quando começa o boletim de trânsito. (O indicador TA acende-se.)

"ON" (LIGADO), "OFF" (DESLIGADO) (Padrão)

• Se "AF" estiver definido para "ON" no ecrã do Sintonizador, a estação é mudada para a estação RDS. (P.13)

Quando o boletim de trânsito começa

O ecrã Informação de trânsito aparece automaticamente.

Sintonizador

Configuração de Sintonizador

Menu de função

1 Pressione o botão <🏠>.

2 Toque em [Settings].



3 Toque em [Tuner].

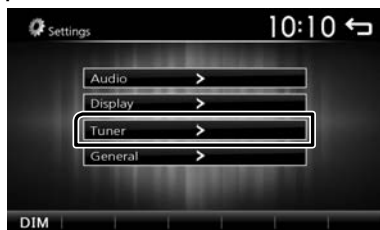

4 Defina cada item da seguinte forma.

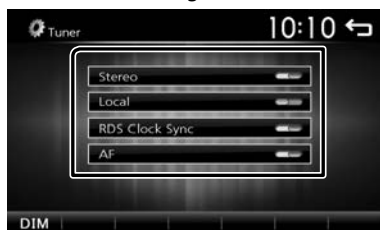

Stereo

Determina se deseja receber transmissões estéreo no modo estéreo ou no modo monaural (o indicador **MONO** acende-se).

“ON” (LIGADO) (Padrão), “OFF” (DESLIGADO)

Local

Sintoniza apenas nas estações com força de sinal suficiente. (O indicador **LOC** acende-se.)

“ON” (LIGADO), “OFF” (DESLIGADO) (Padrão)

RDS Clock Sync

Sincronizar a hora da estação do Sistema de Dados de Rádio e o relógio desta unidade.

“ON” (LIGADO) (Padrão), “OFF” (DESLIGADO)

AF

Quando a recepção de uma estação é deficiente, muda automaticamente para a estação que está a transmitir o mesmo programa, na mesma rede Radio Data System (RDS).

“ON” (LIGADO) (Padrão), “OFF” (DESLIGADO)

5 Toque em [↔].

Componentes Externos

Utilizar leitores de áudio/vídeo externos

■ Iniciar a reprodução

- 1 Conecte um componente externo ao terminal de entrada AV-IN. (P.23)
- 2 Pressione o botão .
- 3 Toque em [AV-IN].
- 4 Ligue o componente conectado e inicie a reprodução da fonte.

■ Para reprodução de Vídeo

- 1 Quando os botões de operação não forem exibidos no ecrã, toque no ecrã.



Os botões de operação desaparecem quando se toca em [1] ou quando não é efetuada nenhuma operação durante cerca de 5 segundos.

📎 NOTA

- Quando a imagem da câmara de visualização traseira é exibida no ecrã AV-IN, a imagem do terminal da Saída Visual desaparece.

Câmara de vista traseira

Para usar uma câmara de vista traseira, é necessária a conexão de guia REVERSE. Para conectar uma câmara de vista traseira. (P.23)

■ Apresentar a imagem a partir da câmara de vista traseira

O ecrã de vista traseira é exibido quando for engatada a marcha-atrás (R).



- Para apagar a mensagem de precaução, toque no ecrã.

Smartphone com bluetooth

■ Sobre o smartphone Bluetooth e o leitor de áudio Bluetooth

Esta unidade está em conformidade com as seguintes especificações Bluetooth:

Versão

Bluetooth Ver.2.1 + EDR

Perfil

Smartphone/ Telemóvel:

HFP (V1.6) (Perfil mãos-livres)

PBAP (V1.1.1) (Phonebook Access Profile, Perfil de Acesso à Lista Telefónica)

Leitor de áudio:

A2DP (V1.2) (Advanced Audio Distribution Profile)

AVRCP (V1.3) (perfil de Controlo Remoto Áudio/Video)

Codec de som

SBC

-  aparece quando o leitor de áudio Bluetooth está conectado.

■ Desligar o dispositivo

- Desligue a função Bluetooth no seu smartphone/ telemóvel.
- Desligue a ignição.

Receber uma chamada

1 Toque em .





-  : Rejeite uma chamada recebida.

■ Operações durante uma chamada



 Terminar uma chamada

 Pode enviar tonalidades, tocando nas teclas correspondentes no ecrã.

- Toque em  para fechar a janela.

 Alterna a saída de voz entre o telemóvel e o altifalante.

- **Ajustar o volume do recetor**
Pressione o botão  ou .

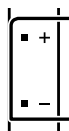

Registe o seu smartphone na unidade

Pode utilizar o seu smartphone com Bluetooth quando estiver emparelhado com esta unidade.

É possível registar até 5 dispositivos Bluetooth.

- Pode emparelhar o dispositivo e a unidade usando SSP (Secure Simple Pairing, Emparelhamento Simples Seguro), que apenas requer confirmação.
- Pode ser conectado um dispositivo de cada vez.
- Quando registar um novo dispositivo Bluetooth, desconecte o atual dispositivo Bluetooth e, depois, registre o novo.
- Não é possível registar um novo dispositivo se já existirem 5 unidades Bluetooth registadas. Apague registos desnecessários. **(P.17)**

1 Ligue a função Bluetooth no seu smartphone/ telemóvel.

2 Procure a unidade a partir do seu smartphone ou telemóvel.

Se for necessário um código PIN, introduza o código PIN ("0000").

-  aparece quando o Bluetooth do smartphone está conectado.

Smartphone com bluetooth

Fazer uma chamada

- 1 Pressione o botão .
- 2 Toque em [Phone].
- 3 Consulte a seguinte tabela para cada método de operação.

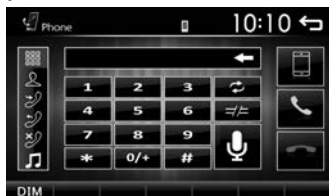

- [] : Desconecta o smartphone com Bluetooth.
- [] : Fecha o ecrã para enviar tons enquanto fala.
- [] : Exibe o ecrã para eliminar os dispositivos Bluetooth registados anteriormente.

(P.17)

Ligar introduzindo um número de telefone

- 1) Toque em [].
 - 2) Introduza um número de telefone, utilizando as teclas numéricas.
 - 3) Toque em [].
- Faça uma chamada
- Toque em [] para eliminar a última entrada.

Ligar utilizando registos de chamadas

- 1) Toque em [] (Chamadas Recebidas), [] (Chamadas Efetuadas), [] (Chamadas Perdidas).
- 2) Selecionar o número de telefone a partir da lista.



Faça uma chamada

Ligar utilizando a lista telefónica

- 1) Toque em [].
- 2) Seleccione o nome a partir da lista.



Faça uma chamada

- [] : Atualiza a lista telefónica. Toque neste botão depois de ter feito uma alteração na lista telefónica do seu telemóvel.

Ligar utilizando a voz

Pode efetuar uma chamada de voz utilizando a função de reconhecimento de voz do smartphone com Bluetooth.

- 1) Toque em [].
- 2) Toque em [].
- 3) Diga o nome registado no smartphone com Bluetooth.

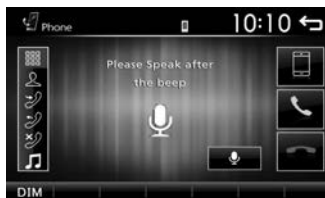

- Toque em [] para cancelar a marcação por voz.







Smartphone com bluetooth

Reproduzir um dispositivo de áudio Bluetooth

- 1 Pressione o botão .
- 2 Toque em [BT Audio].

Ecrã de controlo da fonte



- 1  : Reproduz ou pausa.
  : Procura o conteúdo anterior/
seguinte.
- 2 Mostra a informação sobre o ficheiro atual.
Apenas um nome de ficheiro e um nome de pasta
são exibidos se não existir informação de rótulo.
- 3 , etc. : Estado da reprodução
 : Indicador do modo de reprodução repetida *
 : Indicador de modo de reprodução aleatória *
* As definições no dispositivo de áudio Bluetooth
são exibidas.

NOTA

- As indicações de operação e exibição podem diferir de acordo com sua disponibilidade no dispositivo conectado.

Eliminar o dispositivo de Bluetooth registado

- 1 Pressione o botão .
- 2 Toque em [Phone].
- 3 Toque em [].
- 4 Toque no nome do dispositivo.

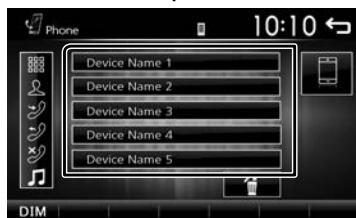

- 5 Toque em [].

Controlar o Áudio

Controlar o áudio geral

- 1 Pressione o botão <🏠>.
- 2 Toque em [Settings].
- 3 Toque em [Audio].
- 4 Toque em [Sound Effect].
- 5 Toque em [🔊].
- 6 Defina cada item da seguinte forma.

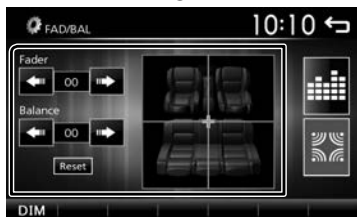

Fader [◀] [▶]	Ajuste o equilíbrio do volume à frente e atrás. 12 (frente) a -12 (traseira)
Balance [◀] [▶]	Ajuste o equilíbrio do volume à esquerda e à direita. 12 (direita) para -12 (esquerda)
[Reset]	Para limpar o ajuste.

🔊 Loudness

- 1 Pressione o botão <🏠>.
 - 2 Toque em [Settings].
 - 3 Toque em [Audio].
 - 4 Toque em [Loudness].
- Define as quantidades de reforço dos sons altos e baixos.
"ON" (LIGADO), "OFF" (DESLIGADO) (Padrão)

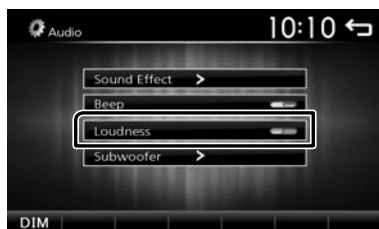

Controlo do equalizador

- 1 Pressione o botão <🏠>.
- 2 Toque em [Settings].
- 3 Toque em [Audio].
- 4 Toque em [Sound Effect].
- 5 Defina cada item da seguinte forma.

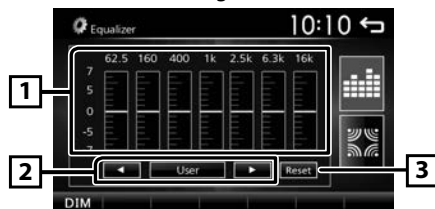

- 1 Pode seleccionar a barra de frequência e ajustar o seu nível. (-7 a +7)
 - Os ajustes são guardados e "User" (Utilizador) é ativado.
- 2 Para convocar a curva do equalizador predefinida.
- 3 A predefinição "User" e a curva EQ atual voltam a plana.

Definições do subwoofer

- 1 Pressione o botão <🏠>.
- 2 Toque em [Settings].
- 3 Toque em [Audio].
- 4 Toque em [Subwoofer].
- 5 Defina cada item da seguinte forma.



Frequency [80Hz], [120Hz], [160Hz], [OFF]	Ajuste de filtro de passa baixos. / [OFF]: Desativa a saída do subwoofer. (Padrão DESLIGADO)
Volume [-], [+]	Ajusta o nível do subwoofer. 0 a 12 (Padrão 6)

Controlo remoto

Esta unidade pode ser operada através do controlo remoto.

Pode ser utilizado o controlo remoto RM-RK258 (acessório opcional).

⚠ ADVERTÊNCIA

- Não ingira a pilha, Risco de Queimadura Química. O controlo remoto fornecido com este produto contém uma pilha “moeda” / “célula de botão”. Se a pilha “moeda”/“célula de botão” for engolida, pode causar queimaduras internas graves em apenas 2 horas e pode levar à morte. Mantenha as pilhas novas e usadas longe do alcance das crianças. Se o compartimento da pilha não se fechar com segurança, cesse a utilização do produto e mantenha-o fora do alcance das crianças. Se pensa que pilhas podem ter sido engolidas ou colocadas dentro de qualquer parte do corpo, procure atenção médica imediatamente.

⚠ ATENÇÃO

- Coloque o controlo remoto num local onde não se desloque durante operações de travagem ou outras. Poderão ocorrer situações perigosas se o controlo remoto cair e ficar preso sob os pedais durante a condução.
- Não deixe a pilha perto de fogo ou debaixo de luz do sol direta. Poderá provocar num incêndio, explosão ou gerar demasiado calor.
- Não recarregue, não faça curto-circuito, parta ou aqueça as pilhas nem as coloque no fogo. Tais ações podem fazer com que as pilhas percam líquido. Se o líquido entornado entrar em contacto com os seus olhos ou com a roupa, lave imediatamente com água e consulte um médico.

📌 Remoção da folha de pilha

Puxe a folha de pilha do telecomando para ativar a pilha.

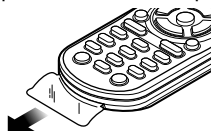

📌 Troca da pilha do telecomando



- Utilize uma pilha tipo botão disponível comercialmente (CR2025).
- Coloque a pilha com as polaridades + e - alinhadas adequadamente.
 - Se a eficiência do telecomando diminuir, troque a pilha.

Funções dos botões do controlo remoto

- Aponte o controlo remoto diretamente ao sensor no painel frontal.
- NÃO exponha o sensor remoto a luz brilhante (luz solar direta ou luz artificial).

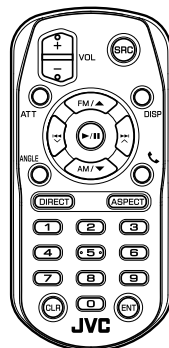

SRC	Muda para a fonte a ser reproduzida.
VOL + -	Ajusta o volume.
ATT	Silencia/restaura o som
DISP	Não usado.
FM/▲	Seleciona a pasta a ser reproduzida.
AM/▼	Durante a fonte do sintonizador, seleccione as bandas FM/AM a receber.
◀◀ ▶▶	Seleciona a faixa ou o ficheiro a ser reproduzido. Com a fonte do sintonizador, muda para as estações emissoras recebidas pela unidade.
ANGLE	Não usado.
☎	Quando é recebida uma chamada, permite atendê-la.
DIRECT	Não usado.
ASPECT	Não usado.
Teclado numérico	Não usado.
CLR	Limpa a introdução do número de telefone no ecrã do Telefone.
ENT	Não usado.

Instalação

Antes da instalação

Antes da instalação desta unidade, tenha em consideração as seguintes precauções.

▲ AVISOS

- Se ligar o fio de ignição (vermelho) e o fio da bateria (amarelo) ao chassis do automóvel (terra), pode causar um curto-circuito, que por sua vez pode causar um incêndio. Ligue esses fios sempre à fonte de energia que passa através da caixa de fusíveis.
- Não elimine o fusível do cabo de ignição (vermelho) e do cabo da bateria (amarelo). A fonte de alimentação deve ser ligada aos cabos passando pelo fusível.

▲ ATENÇÃO

- Instale este aparelho na consola do seu automóvel. Não toque nas peças de metal deste aparelho durante ou pouco depois da utilização do aparelho. As peças de metal, como por exemplo a armação, aquecem.

🔧 NOTA

- A instalação e ligação deste aparelho requerem conhecimentos e experiência. Para maior segurança, deixe as operações de montagem e ligação a cargo de profissionais.
- Assegure-se de que liga a unidade a uma fonte de alimentação de 12 V CC com massa negativa.
- Não instale o aparelho num local exposto à luz solar direta ou calor e humidade excessivos. Evite também locais com demasiada poeira ou a possibilidade de salpicos de água.
- Não utilize os seus próprios parafusos. Utilize apenas os parafusos fornecidos. O uso de parafusos não apropriados pode resultar em danos ao aparelho principal.
- Se a alimentação não estiver LIGADA ("Existe um erro na conexão elétrica da coluna. Por favor verifique as conexões." é exibido), o fio da coluna pode ter sofrido um curto-circuito ou ter tocado no chassis do veículo e a função de proteção pode ter sido ativada. Portanto, o cabo do altifalante deve ser verificado.
- Se a ignição do automóvel não tiver uma posição ACC, conecte os fios da ignição a uma fonte de energia que possa ser ativada e desativada pela chave de ignição. Se ligar o fio de ignição a uma fonte de alimentação com um débito de tensão permanente, como os cabos da bateria, a bateria poderá ficar descarregada.
- Se a consola tiver tampa, certifique-se que instala o aparelho de forma a que o painel frontal não bata na tampa ao abrir e ao fechar.
- Se o fusível fundir, certifique-se primeiro de que os fios não tocam uns nos outros para não causar um curto-circuito, e substitua o fusível antigo por outro com a mesma potência.

- Isole os cabos não ligados com fita isolante ou outro material similar. Para evitar curtos-circuitos, não remova as capas dos finais dos cabos não conectados ou dos terminais.
- Fixe os fios com grampos de cabos e envolva uma fita de vinil em torno dos fios que entrem em contacto com peças metálicas para proteger os fios e evitar curto-circuito.
- Ligue os cabos individuais do altifalante aos terminais correspondentes. A unidade poderá ficar danificada ou deixar de funcionar se partilhar os fios ⊖ ou os ligar à massa a qualquer peça metálica do carro.
- Quando houver somente dois altifalantes conectados ao sistema, ligue os conectores a ambos os terminais de saída frontais ou a ambos os terminais de saída traseiros (não misture terminais frontais com traseiros). Por exemplo, se ligar o conector ⊕ do altifalante esquerdo a um terminal de saída dianteiro, não ligue o conector ⊖ a um terminal de saída traseiro.
- Depois que a unidade tiver sido instalada, verifique se as lâmpadas de stop, os pisca-piscas, os limpadores pára-brisa, etc. do automóvel estão funcionando corretamente.
- Monte o aparelho de forma a que o ângulo de montagem seja de 30° ou menos.
- Não faça muita pressão sobre a superfície do painel quando instalar a unidade no automóvel. Caso contrário poderão resultar marcas, danos ou avarias.
- A receção poderá ser reduzida se existirem objetos metálicos próximos da antena Bluetooth.

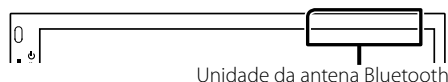

Unidade da antena Bluetooth

■ Acessórios fornecidos para instalação

①		x1
②		x2
③		x1
④		x1
⑤		x1

Instalação

■ Método de instalação

- 1) Para prevenir um curto-circuito, remova a chave da ignição e desligue o terminal \ominus da bateria.
- 2) Faça as ligações apropriadas dos cabos de entrada e saída de cada unidade.
- 3) Ligue o fio à cablagem.
- 4) Ligue o conector B da cablagem ao conector do altifalante do seu veículo.
- 5) Ligue o conector A da cablagem ao conector de energia externa do seu veículo.
- 6) Ligue o conector da cablagem à unidade.
- 7) Instale o aparelho no seu carro.
- 8) Volte a ligar o terminal \ominus da bateria.
- 9) Pressione o botão de reposição.

Instalar a unidade

■ Carros não-japoneses

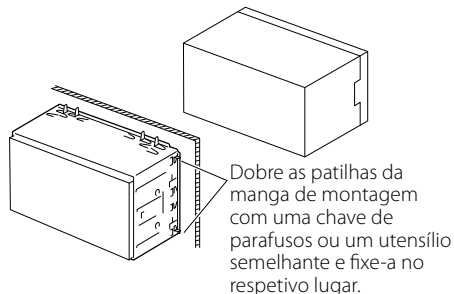

🔧 NOTA

- Certifique-se de que a unidade está firmemente instalada na posição adequada. Se a unidade estiver instável, poderá funcionar incorretamente (por exemplo, com falhas no som).

■ Moldura

- 1) Anexar acessório ① à unidade.

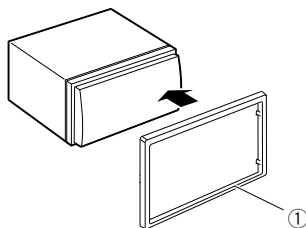

■ Unidade do microfone

- 1) Verifique a posição de instalação do microfone (acessório ④).
- 2) Limpe a superfície de instalação.
- 3) Retire o separador do microfone (acessório ④) e coloque o microfone na placa apresentada abaixo.
- 4) Ligue o cabo do microfone na unidade, prendendo-o em várias posições com fita adesiva ou outro método.
- 5) Ajuste a direção do microfone (acessório ④) ao condutor.

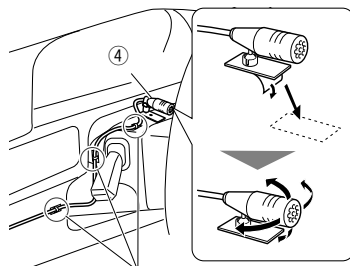

Fixe um cabo com fita adesiva.

🔧 NOTA

- Se necessário, troque os clips.

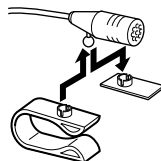

Instalação

Retirar a moldura

- 1) Use a chave de extração (acessório ③) para levantar as quatro abas (duas na parte esquerda e duas na parte direita).

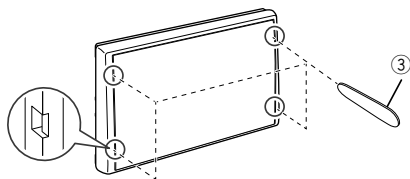

- 2) Puxe a moldura para a frente.

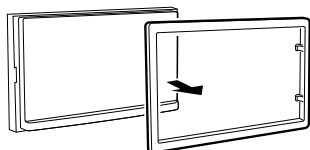

Remoção do aparelho

- 1) Retire a moldura seguindo o passo 1 em "Retirar a moldura".
- 2) Insira a chave de extração (acessório ②) profundamente na ranhura, conforme mostrado. (A saliência na ponta da chave de extração deve estar virada para a unidade.)

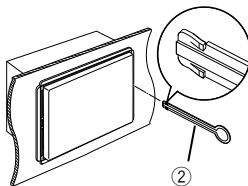

- 3) Com a chave de extração inserida segura, insira a outra chave de extração na ranhura.

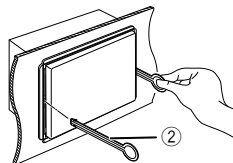

- 4) Puxe a unidade para fora até meio.

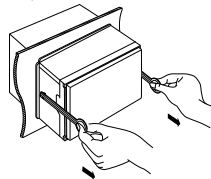

NOTA

- Tenha cuidado para não se ferir com os pinos de retenção da chave de remoção.
- 5) Puxe a unidade totalmente para fora, com as mãos, tendo cuidado para não a deixar cair.

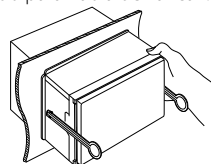

Instalação

■ Ligar os cabos aos terminais

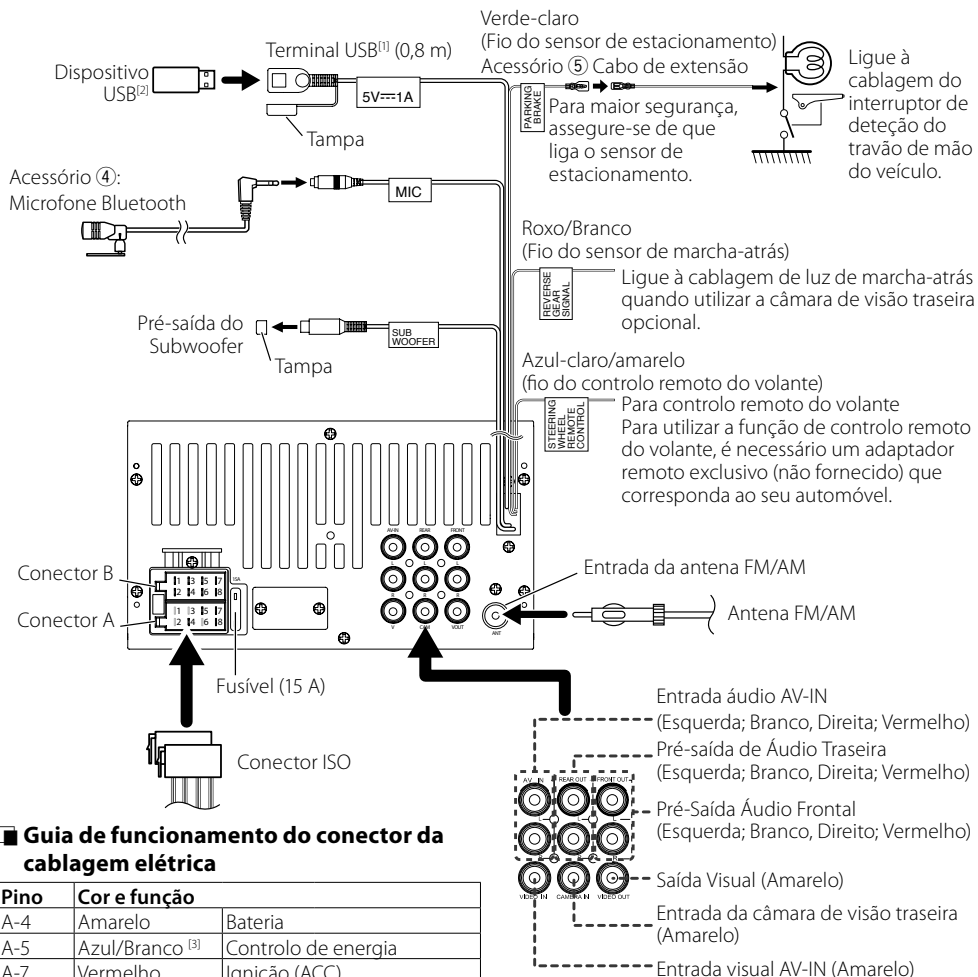

■ Guia de funcionamento do conector da cablagem elétrica

Pino	Cor e função	
A-4	Amarelo	Bateria
A-5	Azul/Branco ^[3]	Controlo de energia
A-7	Vermelho	Ignição (ACC)
A-8	Preto	Ligação terra (massa)
B-1/ B-2	Roxo (+) / Roxo/Preto (-)	Traseiro direito
B-3/ B-4	Cinzentos (+) / Cinzentos/Preto (-)	Dianteiro direito
B-5/ B-6	Branco (+) / Branco/Preto (-)	Dianteiro esquerdo
B-7/ B-8	Verde (+) / Verde/Preto (-)	Traseiro esquerdo

• Impedância do Altifalante: 4-8 Ω

⚠ ATENÇÃO

Antes de conectar os ISO comercialmente disponibilizados à unidade, verifique a seguinte condição:

• Certifique-se de que a atribuição de pino do conector corresponde à unidade JVC.

^[1] Corrente de fornecimento de energia máxima de USB : CC 5 V = 1 A

^[2] Vendido em separado

^[3] Máx. 300 mA, 12 V

- Tenha precaução redobrada com o cabo de alimentação.
- Caso o cabo da pilha e o cabo de ignição não correspondam, altere-os adequadamente.
- Caso o carro não tenha um cabo de ignição, use uma interface disponível comercialmente.

Instalação

■ Ligar um iPod/iPhone.

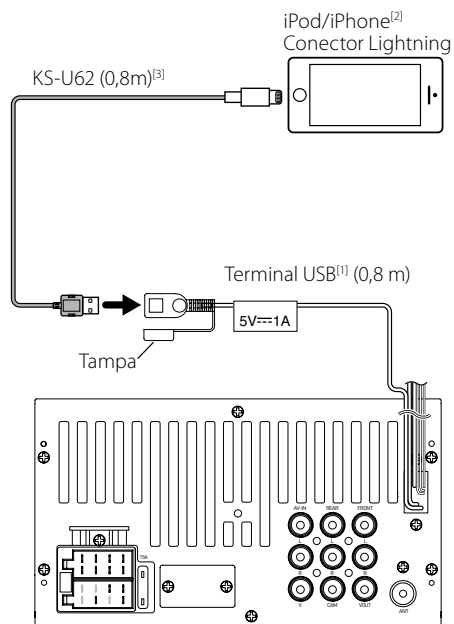

¹ Corrente de fornecimento de energia máxima de iPod/iPhone : CC 5 V --- 1 A

² Vendido em separado

³ Acessório opcional

■ A conectar um smartphone Android

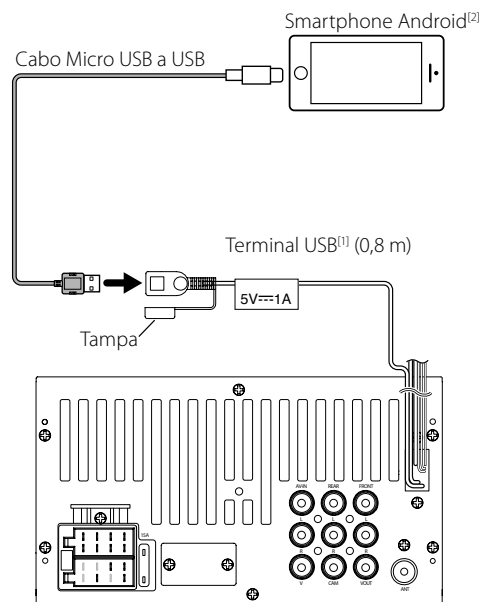

¹ Corrente de fornecimento de energia máxima de Android : CC 5 V --- 1 A

² Vendido em separado

³ Acessório opcional

Sobre esta unidade

Mais informação

📁 Ficheiros áudio reproduzíveis

Formato áudio	Taxa de bits	Frequência de amostragem
MP3 (.mp3)	16 – 320kbps, VBR	16 – 48 kHz
WMA (.wma)	16 – 320kbps	16 – 48 kHz
AAC-LC (.m4a)	16 – 320kbps	16 – 48 kHz
WAV (.wav)	–	16 – 192 kHz
FLAC (.flac)	–	16 – 192 kHz

- Esta unidade pode mostrar a Versão 1.0/1.1/2.2/2.3/2.4 da Etiqueta ID3 (para MP3).
- O número máximo de caracteres:
 - Etiqueta: 30 caracteres

📎 NOTA

- WMA e AAC abrangido por DRM, não pode ser reproduzido.
- Mesmo que os ficheiros áudio sejam compilados com as normas indicadas anteriormente, a reprodução pode ser impossível dependendo dos tipos ou condições dos suportes ou do dispositivo.

📁 Ficheiros de vídeo aceitáveis

Formato de vídeo	Codec de vídeo	Codec de áudio
MPEG-1 (.mpg, .mpeg)	MPEG-1	MPEG Camada Áudio 2
MPEG-2 (.mpg, .mpeg)	MPEG-2	MPEG Camada Áudio 2
MPEG-4 (.mp4, .avi)	MPEG-4	MP3, AAC-LC (2cn)
H.264 (.mp4, mkv, avi, flv, f4v)	H.264	MP3, AAC
MKV (.mkv)	H.264 / MPEG-4 AVC, MPEG4, WMV (VC1)	MP3, AAC, WMA, Vorbis, FLAC
WMV (.wmv)	WMV (VC1)	WMA

📁 Ficheiros de imagem aceitáveis

- JPEG (.jpg)
32 x 32 a 16.241 x 15.225 (JPEG) ou 5.847 x 5.481 (JPEG progressivo)
 - Poderá demorar algum tempo a apresentar o ficheiro.
 - Os ficheiros JPEG sem perdas não podem ser reproduzidos.
- BMP (.bmp)
Resolução de 32 x 32 a 9.873 x 9.873
 - Poderá demorar algum tempo a apresentar o ficheiro.
- PNG (.png)
32 x 32 a 8.192 x 7.680
 - Poderá demorar algum tempo a apresentar o ficheiro.

Resolução de Problemas

O que parece ser um problema nem sempre é um problema sério. Verifique os seguintes pontos antes de ligar a um centro de assistência.

- Para operações com os componentes externos, consulte também as instruções fornecidas com os adaptadores utilizados para as conexões (tal como as instruções fornecidas com os componentes externos).

📁 Geral

🔊 Não sai som dos altifalantes.

- Ajuste o volume para o nível ideal.
- Verifique os cabos e as conexões.

🔊 A unidade não trabalha de todo.

- Reinicie a unidade. **(P.2)**

🔊 O controlo remoto não funciona.

- Substitua a bateria.

📁 USB

🔊 Enquanto reproduz uma faixa, o som é, por vezes, interrompido.

- As faixas não são copiadas de forma adequada para o dispositivo USB. Copie as faixas novamente e tente de novo.

📁 iPod/iPhone

🔊 Não sai som dos altifalantes.

- Desligue o iPod/iPhone e conecte-o novamente.
- Selecione outra fonte, depois volte a selecionar "iPod".

🔊 O iPod/iPhone não se liga ou não funciona.

- Verifique o cabo de conexão e a sua conexão.
- Atualize a versão do firmware do iPod/iPhone.
- Carregue a bateria do iPod/iPhone.
- Reinicialize o iPod/iPhone.

🔊 O som está distorcido.

- Desative o equalizador nesta unidade ou no iPod/iPhone.

🔊 É gerado muito ruído.

- Desligue (retire a marca de verificação) de "VoiceOver" no iPod/iPhone. Para obter detalhes, visite <<http://www.apple.com>>.

📁 Sintonizador

🔊 A predefinição automática não funciona.

- Armazene estações manualmente. **(P.12)**

🔊 Há ruído estático ao ouvir rádio.

- Conecte a antena firmemente.

Sobre esta unidade

AV-IN

Não aparece nenhuma imagem no ecrã.

- Ligue o componente de vídeo se não estiver ligado.
- Conecte o componente de vídeo corretamente.

Bluetooth

A qualidade de som do telefone é fraca.

- Reduza a distância entre a unidade e o telemóvel Bluetooth.
- Mova o carro para um local onde consiga uma receção de sinal melhor.

O som é interrompido ou falha enquanto usa um leitor de áudio Bluetooth.

- Reduza a distância entre a unidade e o leitor de áudio Bluetooth.
- Desligue e depois ligue a unidade. (Quando o som ainda não está restaurado) conecte o leitor novamente.

Não é possível controlar o leitor de áudio conectado.

- Verifique se o leitor de áudio conectado suporta AVRCP (Audio/Video Remote Control Profile).

O dispositivo Bluetooth não deteta a unidade.

- Procure o dispositivo Bluetooth novamente.

A unidade não emparelha com o dispositivo Bluetooth.

- Desligue e depois ligue o dispositivo Bluetooth.
- Desconecte o dispositivo Bluetooth atual e, depois, registre o novo. **(P.15)**

Direitos de autor

- A marca da palavra e os logótipos Bluetooth são marcas comerciais registadas propriedade da Bluetooth SIG, Inc. e qualquer utilização de tais marcas pela JVC KENWOOD Corporation está licenciada. Outras marcas registadas e nomes de marcas são dos respetivos proprietários.
- Use of the Made for Apple badge means that an accessory has been designed to connect specifically to the Apple product(s) identified in the badge, and has been certified by the developer to meet Apple performance standards. Apple is not responsible for the operation of this device or its compliance with safety and regulatory standards. Please note that the use of this accessory with an Apple product may affect wireless performance.
- Apple, iPhone, iPod, and Lightning are trademarks of Apple Inc., registered in the U.S. and other countries.
- The "AAC" logo is a trademark of Dolby Laboratories.
- Microsoft and Windows Media are either registered trademarks or trademarks of Microsoft Corporation in the United States and/or other countries.
- Android is a trademark of Google LLC.
- THIS PRODUCT IS LICENSED UNDER THE MPEG-4 VISUAL PATENT PORTFOLIO LICENSE FOR THE PERSONAL AND NON-COMMERCIAL USE OF A CONSUMER FOR (i) ENCODING VIDEO IN COMPLIANCE WITH THE MPEG-4 VISUAL STANDARD ("MPEG-4 VIDEO") AND/OR (ii) DECODING MPEG-4 VIDEO THAT WAS ENCODED BY A CONSUMER ENGAGED IN A PERSONAL AND NON-COMMERCIAL ACTIVITY AND/OR WAS OBTAINED FROM A VIDEO PROVIDER LICENSED BY MPEG LA TO PROVIDE MPEG-4 VIDEO. NO LICENSE IS GRANTED OR SHALL BE IMPLIED FOR ANY OTHER USE. ADDITIONAL INFORMATION INCLUDING THAT RELATING TO PROMOTIONAL, INTERNAL AND COMMERCIAL USES AND LICENSING MAY BE OBTAINED FROM MPEG LA, LLC. SEE [HTTP://WWW.MPEGLA.COM](http://www.MPEGLA.COM)
- THIS PRODUCT IS LICENSED UNDER THE MPEG-4 VISUAL PATENT PORTFOLIO LICENSE FOR THE PERSONAL AND NON-COMMERCIAL USE OF A CONSUMER FOR (i) ENCODING VIDEO IN COMPLIANCE WITH THE MPEG-4 VISUAL STANDARD ("MPEG-4 VIDEO") AND/OR (ii) DECODING MPEG-4 VIDEO THAT WAS ENCODED BY A CONSUMER ENGAGED IN A PERSONAL AND NON-COMMERCIAL ACTIVITY AND/OR WAS OBTAINED FROM A VIDEO PROVIDER LICENSED BY MPEG LA TO PROVIDE MPEG-4 VIDEO. NO LICENSE IS GRANTED OR SHALL BE IMPLIED FOR ANY OTHER USE. ADDITIONAL INFORMATION INCLUDING THAT RELATING TO PROMOTIONAL, INTERNAL AND COMMERCIAL USES AND LICENSING MAY BE OBTAINED FROM MPEG LA, LLC. SEE [HTTP://WWW.MPEGLA.COM](http://www.MPEGLA.COM)
- THIS PRODUCT IS LICENSED UNDER THE VC-1 PATENT PORTFOLIO LICENSE FOR THE PERSONAL AND NON-COMMERCIAL USE OF A CONSUMER TO (i) ENCODE VIDEO IN COMPLIANCE WITH THE VC-1 STANDARD ("VC-1 VIDEO") AND/OR (ii) DECODE VC-1 VIDEO THAT WAS ENCODED BY A CONSUMER ENGAGED IN A PERSONAL AND NON-COMMERCIAL ACTIVITY AND/OR WAS OBTAINED FROM A VIDEO PROVIDER LICENSED TO PROVIDE VC-1 VIDEO. NO LICENSE IS GRANTED OR SHALL BE IMPLIED FOR ANY OTHER USE. ADDITIONAL INFORMATION MAY BE OBTAINED FROM MPEG LA, L.L.C. SEE [HTTP://WWW.MPEGLA.COM](http://www.MPEGLA.COM)

Sobre esta unidade

- libFLAC

Copyright (C) 2000-2009 Josh Coalson

Copyright (C) 2011-2013 Xiph.Org Foundation

Redistribution and use in source and binary forms, with or without modification, are permitted provided that the following conditions are met:

- Redistributions of source code must retain the above copyright notice, this list of conditions and the following disclaimer.
- Redistributions in binary form must reproduce the above copyright notice, this list of conditions and the following disclaimer in the documentation and/or other materials provided with the distribution.
- Neither the name of the Xiph.org Foundation nor the names of its contributors may be used to endorse or promote products derived from this software without specific prior written permission.

THIS SOFTWARE IS PROVIDED BY THE COPYRIGHT HOLDERS AND CONTRIBUTORS "AS IS" AND ANY EXPRESS OR IMPLIED WARRANTIES, INCLUDING, BUT NOT LIMITED TO, THE IMPLIED WARRANTIES OF MERCHANTABILITY AND FITNESS FOR A PARTICULAR PURPOSE ARE DISCLAIMED. IN NO EVENT SHALL THE FOUNDATION OR CONTRIBUTORS BE LIABLE FOR ANY DIRECT, INDIRECT, INCIDENTAL, SPECIAL, EXEMPLARY, OR CONSEQUENTIAL DAMAGES (INCLUDING, BUT NOT LIMITED TO, PROCUREMENT OF SUBSTITUTE GOODS OR SERVICES; LOSS OF USE, DATA, OR PROFITS; OR BUSINESS INTERRUPTION) HOWEVER CAUSED AND ON ANY THEORY OF LIABILITY, WHETHER IN CONTRACT, STRICT LIABILITY, OR TORT (INCLUDING NEGLIGENCE OR OTHERWISE) ARISING IN ANY WAY OUT OF THE USE OF THIS SOFTWARE, EVEN IF ADVISED OF THE POSSIBILITY OF SUCH DAMAGE.

Sobre esta unidade

Especificações

■ Seção Monitor

Tamanho da imagem

- : 6,75 polegadas (diagonal) panorâmica
- : 151,8 mm (L) × 79,7 mm (A)

Sistema de visualização

- : Painel transparente TN LCD

Sistema da unidade

- : Sistema de matriz ativa TFT

Número de pixels

- : 1 152 000 (800H x 480V x RGB)

Pixels efetivos

- : 99,99 %

Disposição dos pixels

- : Disposição em linha RGB

Luz de fundo

- : LED

■ Seção Interface USB

Padrão USB

- : USB 2.0 Alta Velocidade

Sistema de ficheiros

- : FAT 16/ 32

Corrente de fornecimento de energia máxima

- : DC 5V $\overline{\text{---}}$ 1 A

Conversor D/A

- : 24 bits

Descodificador de áudio

- : MP3/ WMA/ WAV/ AAC/ FLAC

Descodificador de vídeo

- : MPEG1/ MPEG2/ MPEG4/ H.264/ MKV/ WMV

Resposta de frequência

- 192 kHz: 20 a 20.000 Hz
- 96 kHz: 20 a 20.000 Hz
- 48 kHz: 20 a 20.000 Hz
- 44,1 kHz: 20 a 20.000 Hz

NOTA

- Apesar de os pixels efetivos para o painel de cristal líquido serem 99,99% ou mais, 0,01% dos pixels poderão não acender ou podem acender incorretamente.
- As especificações podem ser alteradas sem prévia notificação.

■ Seção Bluetooth

Tecnologia

- : Bluetooth Ver.2.1 + EDR

Frequência

- : 2,402 – 2,480 GHz

Alimentação de saída

- : +4 dBm (MAX), Classe de Potência 2

Alcance máximo de comunicação

- : Linha de visão de aprox. 10 m (32,8 pés)

Codec de som

- SBC

Perfil (Suporte Multiperfil)

- HFP (Perfil Mãos-livres)
- A2DP (Advanced Audio Distribution Profile)
- AVRCP (Perfil de Controlo Remoto Áudio/Vídeo)
- PBAP (Phonebook Access Profile)

■ Seção Sintonizador FM

Gama de frequência (passo)

- : 87,5 MHz a 108,0 MHz (50 kHz)

Sensibilidade utilizável

- : 12,2 dBf
- : 1,1 μ V/75 Ω , S/N: 30 dB

Resposta de frequência

- : 30 Hz – 14 kHz

Relação S/N (dB)

- : 55 dB (MONO)

Seletividade (\pm 400 kHz)

- : acima de 70 dB

Separação estéreo

- : 37 dB (1 kHz)

■ Seção Sintonizador AM

Gama de frequência (passo)

- : 531 – 1.611 kHz (9 kHz)

Sensibilidade utilizável

- : 29 μ V

■ Seção Vídeo

Sistema de cor da entrada de vídeo externa

- : NTSC/PAL

Nível de saída de vídeo externa (fichas RCA)

- : 1,0 V_{p-p} /75 Ω

Nível de saída de áudio externa (fichas RCA)

- : 1,8 V / 10 k Ω

Nível de saída vídeo (fichas RCA)

- : 1,0 V_{p-p} /75 Ω

Sobre esta unidade

Secção Áudio

Potência máxima (dianteira e traseira)

: 50 W × 4

Potência em toda a banda (dianteira e traseira)

Alimentação de Banda Completa (a menos de 1% THD)

: 21 W × 4

Nível de pré-saída (V)

: 2 V / 10 kΩ

Impedância de pré-saída

: ≤ 600 Ω

Impedância de altifalante

: 4 – 8 Ω

Equalizador

: 7 Bandas

Banda

Frequência: 62,5/160/400/1k/2,5k/6,3k/16k Hz

Nível: -7 – +7 (-7 dB – +7 dB)

LPF

Frequência: 80/ 120/ 160 Hz/ Desligada

Geral

Tensão de operação

: bateria de carro de 12 V CC

Dimensões de instalação (L × A × P)

: 182 × 112 × 75 mm

Tamanho da Instalação da Unidade Principal (L × A × P)

: 178 × 100 × 75 mm (sem manga)

Peso

: 1,1 kg

(Incluindo a Manga de Montagem e a Moldura)

Informações sobre a Eliminação de Baterias e de Equipamentos Elétricos e Eletrónicos Usados (aplicável nos países da UE que adotaram sistemas de recolha separada de resíduos)

Produtos e baterias com o símbolo (contentor de lixo com rodas barrado com uma cruz) não podem ser eliminados como lixo doméstico.

Equipamentos velhos eléctricos, electrónicos e baterias deverão ser reciclados num local capaz de o fazer bem assim como os seus subprodutos.

Contacte as autoridades locais para se informar de um local de reciclagem próximo de si.

Reciclagem e tratamento de lixo corretos ajudam a poupar recursos e previnem efeitos prejudiciais na nossa saúde e no ambiente.

Aviso: O símbolo "Pb" abaixo do símbolo em baterias indica que esta bateria contém chumbo.

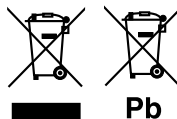



Declaração de Conformidade relativa à Diretiva RE 2014/53/UE
Declaração de conformidade relativa à Diretiva RoHS 2011/65/UE

Fabricante:

JVC KENWOOD Corporation
3-12, Moriyacho, Kanagawa-ku, Yokohama-shi, Kanagawa 221-0022, JAPÃO

Representante na UE:

JVCKENWOOD Europe B.V.
Amsterdamseweg 37, 1422 AC UITHOORN, PAÍSES BAIXOS

English

Hereby, JVC KENWOOD declares that the radio equipment KW-M25BT is in compliance with Directive 2014/53/EU. The full text of the EU declaration of conformity is available at the following internet address:

Français

Par la présente, JVC KENWOOD déclare que l'équipement radio KW-M25BT est conforme à la directive 2014/53/UE. L'intégralité de la déclaration de conformité UE est disponible à l'adresse Internet suivante :

Deutsch

Hiernit erklärt JVC KENWOOD, dass das Funkgerät KW-M25BT der Richtlinie 2014/53/EU entspricht. Der volle Text der EU-Konformitätserklärung steht unter der folgenden Internetadresse zur Verfügung:

Nederlands

Hierbij verklaart JVC KENWOOD dat de radioapparatuur KW-M25BT in overeenstemming is met Richtlijn 2014/53/EU. De volledige tekst van de EU-verklaring van overeenstemming is te vinden op het volgende internetadres:

Italiano

Con la presente, JVC KENWOOD dichiara che l'apparecchio radio KW-M25BT è conforme alla Direttiva 2014/53/UE. Il testo integrale della dichiarazione di conformità UE è disponibile al seguente indirizzo internet:

Español

Por la presente, JVC KENWOOD declara que el equipo de radio KW-M25BT cumple la Directiva 2014/53/UE. El texto completo de la declaración de conformidad con la UE está disponible en la siguiente dirección de internet:

Português

Deste modo, a JVC KENWOOD declara que o equipamento de rádio KW-M25BT está em conformidade com a Diretiva 2014/53/UE. O texto integral da declaração de conformidade da UE está disponível no seguinte endereço de internet:

Polska

Niniejszym, JVC KENWOOD deklaruje, że sprzęt radiowy KW-M25BT jest zgodny z dyrektywą 2014/53/UE. Pełny tekst deklaracji zgodności EU jest dostępny pod adresem:

Český

Společnost JVC KENWOOD tímto prohlašuje, že rádiové zařízení KW-M25BT splňuje podmínky směrnice 2014/53/EU. Plný text EU prohlášení o shodě je dostupný na následující internetové adrese:

Magyar

JVC KENWOOD ezennel kijelenti, hogy a KW-M25BT rádióberendezés megfelel a 2014/53/EU irányelvnek. Az EU konformitási nyilatkozat teljes szövege az alábbi weboldalon érhető el:

Hrvatski

JVC KENWOOD ovim izjavljuje da je radio oprema KW-M25BT u skladu s Direktivom 2014/53/EU. Cjeloviti tekst deklaracije Europske unije o usklađenosti dostupan je na sljedećoj internet adresi:

Svenska

Härmed försäkras JVC KENWOOD att radioutrustningen KW-M25BT är i enlighet med direktiv 2014/53 / EU. Den fullständiga texten av EU-försäkran om överensstämmelse finns på följande Internetadress :

Suomi

JVC KENWOOD julistaa täten, että radiolaitte KW-M25BT on direktiivin 2014/53/ EU mukainen. EU-vaatimustenmukaisuusvakuutus löytyy kokonaisuudessaan seuraavasta internet-osoitteesta:

Slovensky

Stem JVC KENWOOD izjavlja, da je radijska oprema KW-M25BT v skladu z Direktivo 2014/53/EU. Celotno besedilo direktive EU o skladnosti je dostopno na tem spletnem naslovu:

Slovensky

Spoločnosť JVC KENWOOD týmto vyhlasuje, že rádiové zariadenie KW-M25BT vyhovuje smernici 2014/53/EU. Celý text EU vyhlásenia o zhode nájdete na nasledovnej internetovej adrese:

Dansk

Herved erklærer JVC KENWOOD, at radioudstyret KW-M25BT er i overensstemmelse med Direktiv 2014/53/EU. EU-overensstemmelseserklæringens fulde ordlyd er tilgængelig på følgende internetadresse:

Norsk

JVC KENWOOD erklærer herved at radioustyret KW-M25BT er i samsvar med Direktiv 2014/53/EU. Den fullstendige teksten til EU-konformitetserklæringen er tilgjengelig på følgende internetadresse:

Ελληνικά

Με το παρόν, η JVC KENWOOD δηλώνει ότι ο ραδιοεξοπλισμός KW-M25BT συμμορφώνεται με την Οδηγία 2014/53/ΕΕ. Το πλήρες κείμενο της δήλωσης συμμόρφωσης της ΕΕ είναι διαθέσιμο στην ακόλουθη διεύθυνση στο διαδίκτυο:

Eesti

Käesolevaga JVC KENWOOD kinnitab, et KW-M25BT raadiovarustus on vastavuses direktiiviga 2014/53/EL. Eli vastavusdeklaratsiooni terviktekst on kättesaadav järgmisel internetiaadressil:

Latvisiā

JVC KENWOOD ar šo deklarē, ka radio aparatūra KW-M25BT atbilst direktīvas 2014/53/ES prasībām. Pilns ES atbilstības deklarācijas teksts ir pieejams šādā tīmekļa adresē:

Lietuviškai

Šiuo JVC KENWOOD pažymi, kad radijo įranga KW-M25BT atitinka 2014/53/EB direktyvos reikalavimus. Visą EB direktyvos atitikties deklaracijos tekstą galite rasti šiuo internetiniu adresu:

Malti

B'dan, JVC KENWOOD jiddikjara li t-tagħmir tar-radju KW-M25BT huwa konformi mad-Direttiva 2014/53/EU. It-test kollu tad-dikjarazzjoni ta' konformità huwa disponibbli fl-indirizz intranet li ġej:

Українська

Таким чином, компанія JVC KENWOOD заявляє, що радіобладнання KW-M25BT відповідає Директиві 2014/53/ЄУ. Повний текст декларації про відповідність ЄС можна знайти в Інтернеті за такою адресою:

Türkçe

Burada, JVC KENWOOD radyo ekipmanının 2014/53/AB Direktifine uygun olduğunu bildirir. AB uyumluluk deklarasyonunun tam metni aşağıdaki internet adresinde mevcuttur.

Русский

JVC KENWOOD настоящим заявляет, что радиооборудование KW-M25BT соответствует Директиве 2014/53/ЕU. Полный текст декларации соответствия ЕС доступен по следующему адресу в сети Интернет:

Limba română

Prin prezenta, JVC KENWOOD declară că echipamentul radio KW-M25BT este în conformitate cu Directiva 2014/53/UE. Textul integral al declarației de conformitate UE este disponibil la următoarea adresă de internet:

Български език

С настоящото JVC KENWOOD декларира, че радиооборудването на KW-M25BT е в съответствие с Директива 2014/53/ЕС. Пълният текст на ЕС декларацията за съответствие е достъпен на следния интернет адрес:

URL: <http://www.jvc.net/cs/car/eudoc/>

JVC