

DRV-MR760D

スタンドアローン型

前後撮影対応 2 カメラドライブレコーダー

取扱説明書

お買い上げいただきましてありがとうございます。
ご使用前に、この取扱説明書をよくお読みのうえ、
説明の通り正しくお使いください。

また、この取扱説明書は大切に保管してください。
本機は日本国内専用モデルのため、外国で使用することはできません。

株式会社 JVCケンウッド

もしものときは！！

必要な録画 / 記録ファイルが上書きされないように
本機の電源をオフにして microSD カードを取り出してく
ださい。(→ P.24)

microSD カードを本機に挿入する前に 13 ページの
「microSD カードについて」をお読みください。

My-Kenwood (ユーザー登録)のご案内

お買い上げいただきました製品を「登録」していただくと、ご使用いただいている製品のサポート情報のほかに、関連製品情報やイベント情報などをご案内いたします。

下記ウェブサイトで会員規約をご確認になり、My-Kenwood をご利用ください。
<https://jp.my-kenwood.com>

目次

本書の見かた	3	録画する・写真を撮影する	25
ドライブレコーダー機能ガイド	4	画質の種類	25
録画機能について	4	メインユニットと2ndカメラの映像を切り替える	25
運転支援機能について	5	録画・撮影画面のアイコン	26
音声コマンド機能について	5	常時録画	26
音声ガイド機能について	5	イベント記録	27
SD メンテナンスフリー機能について	5	駐車録画	28
安全上のご注意（必ずお読みください）	6	駐車録画機能をオンにする	29
内蔵電池について（本機は充電式電池を内蔵しています）	7	写真を撮影する（静止画記録）	33
取り付けや配線について	8	音声コマンドを使用する	33
使用方法について	10	フォルダ / ファイル構成	34
異常時の問い合わせ	11	再生する	35
使用上のご注意	12	ファイル選択画面のアイコン	35
取り付けについて	12	ファイルを再生する	35
ご使用について	12	再生メニューの操作	37
電源について	12	運転支援機能を使う	38
衛星受信について	12	運転支援機能についてのご注意	39
本機のお手入れ	12	メインユニットのカメラ位置を調整する	39
microSD カードについて	13	2ndカメラのカメラ位置を調整する	41
本機で使用する microSD カード	13	運転支援機能をオン / オフする	42
当社推奨 microSD カード	13	設定を変更する	43
microSD カード使用上のご注意	13	各機能の設定を変更する	43
ファイルについてのご注意	13	メニューの一覧	44
各部の名称とはたらき	14	LCD 表示時間の設定を変更する	49
メインユニット	14	microSD カードをフォーマットする	50
2ndカメラ（車外後方撮影用）	15	パソコンツールを使う	51
操作ボタンとアイコンについて	16	インストールする	51
取り付け / 配線のしかた	18	録画ファイルの再生	51
取り付け時のご注意	18	故障かな？と思ったら	52
メインユニットを取り付ける	18	共通	52
2ndカメラを取り付ける	19	駐車録画	53
接続する	20	イベント記録	54
推奨取り付け位置	22	運転支援	54
ご使用の前に	24	時計	55
microSD カードを入れる /		KENWOOD ROUTE WATCHER II	55
取り出す	24	表示メッセージと音声ガイド	55
電源をオン / オフする	24	付録	57
microSD カードをフォーマットする	24	モニター画面について	57
		商標について	57
		ソフトウェアについて	57
		主な仕様	60
		保証とアフターサービス	62

本書の見かた

表記	説明
(→ P.34)	本書の参照するページを表しています。
「音声記録設定」	本機に表示されるメニュー名を表しています。
[決定 / REC]	本機のボタン名を表しています。
	手順の補足説明や制限事項について説明しています。
つづく	説明が次のページに続いていることを表しています。 右ページのみに表示します。

- 本書の画面や操作例は操作説明用に作成したものです。
実際の画面と異なる画面や、実際には行えない例が記載されている場合があります。
- 最新の取扱説明書やファームウェアのアップデート情報などについては、
当社ホームページ <https://www.kenwood.com/jp/cs/car/> をご覧ください。

付属品

車外後方撮影用カメラ
(ブラケット付き) x 1

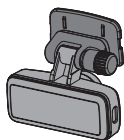

電源ケーブル (3.5m) x 1

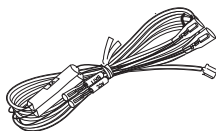

車外後方撮影用カメラ
ケーブル (8.0m) x 1

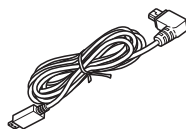

メインユニット取付ブラ
ケット (両面テープ) x 1



アダプター付き microSD
カード (32GB) x 1



保証書 x 1



-
- microSD カードは消耗部品です。消耗部品の交換は保証期間内でも有料になります。
-

ドライブレコーダー機能ガイド

本機は付属の microSD カードにメインユニットと車外後方撮影用カメラ（以降 2nd カメラ）の映像および写真を記録保存します。必ず microSD カードを挿入してからお使いください。

microSD カードの入れかたについては 24 ページをご覧ください。

録画機能について

車両のエンジンスイッチを「ACC」または「オン」にしている間は、本機の電源がオンになり、常に録画を続けます（常時録画）。常時録画中に、車両に大きな衝撃が加わった場合は、その後の映像を記録します（イベント記録）。

また、駐車中は車両に大きな衝撃を検知すると、検知後の映像を録画します（駐車録画）。

イベント記録の衝撃検知、駐車モードの衝撃検知はメインユニットのみで機能します。

常時録画（→ P.26）

本機の電源オンから電源オフまで常に録画しています。

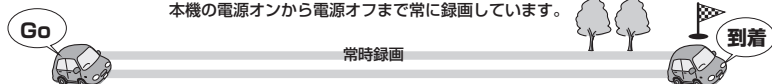

イベント記録（→ P.27）

本機が衝撃を検知すると常時録画からイベント記録に切り替わり、イベント記録ファイルを「Event」フォルダに保存します。



駐車録画（→ P.28）

駐車中（エンジンスイッチをオフ）に本機が監視を行い、衝撃を検知すると駐車録画を開始します。

・ 駐車録画を使う場合は「駐車モード設定」を「オン」にして設定を行ってください。（→ P.29）

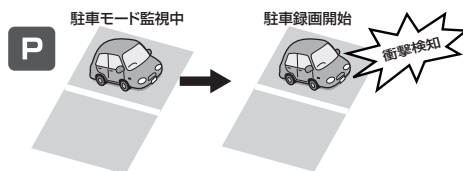

■ イベント記録の手動録画

常時録画中に本機の [REC] ボタンを押すと、イベント記録の手動録画を開始します。
手動録画が終了すると常時録画に戻ります。
(→ P.27)



■ 写真撮影（静止画記録）

録画中に本機の [▼/📷] ボタンを押すと、写真を撮影します。(→ P.33)



運転支援機能について

本機には車線逸脱警告、前方衝突警告、リフレッシュ通知、エコドライブ表示設定、発進遅れ警告、後方急接近警告、前方割込警告、前方蛇行運転警告の8つの運転支援機能があります。各機能については事前に本機の調整と設定が必要です。(→ P.38)

音声コマンド機能について

イベント記録（手動録画）、写真撮影、カメラ映像の切り替えの3つの機能は、コマンドを発話することで操作ができます。(→ P.33)

音声ガイド機能について

エラーメッセージなどを警告する際、LCD画面へのエラー表示だけでなく、音声でも警告をお知らせします。(→ P.55)

SD メンテナンスフリー機能について



本機は microSD カードの書き込みエラーが起きにくい独自システムを採用しています。そのため定期的なフォーマット（初期化）は不要です。ただし、付属の microSD カードもしくは推奨品以外をご使用の場合は、正しく動作しないことがあります。

安全上のご注意（必ずお読みください）



■ 本機の取り付け、配線、操作を始める前に、「安全上のご注意」を必ずお読みください。

あなたや他の人々への危害や財産への損害を未然に防止するために、必ずお守りいただくことを説明しています。

● 表示を無視して誤った使い方をしたときに生じる危害や損害の程度を区別して、説明しています。

 危険	人が死亡または重傷を負う危険が差し迫って生じることが想定される内容を示しています。
 警告	人が死亡または重傷を負う可能性が想定される内容を示しています。
 注意	人が傷害を負う可能性が想定される内容および物的損害のみの発生が想定される内容を示しています。

● お守りいただく内容の種類を絵記号で区別して、説明しています。

	注意（しなければならない）の内容です。
	禁止（してはいけない）の内容です。
	実行（かならず行っていただく）の内容です。

● 免責事項について

お客様または第三者が、この製品の誤使用、使用中に生じた故障、その他の不具合またはこの製品の使用によって受けられた損害については法令上の賠償責任が認められる場合を除き、当社は一切その責任を負いませんので、あらかじめご了承ください。

● 著作権について

- ・録画・撮影・録音したものは、個人として楽しむほかは、著作権法上、権利者に無断で使用できません。
- ・鑑賞・興行・展示物など、個人として楽しむ目的でも撮影を制限している場合がありますので、ご注意ください。

内蔵電池について（本機は充電式電池を内蔵しています）

危険



本機（内蔵電池）の取り扱いに注意する

本機は充電式電池を内蔵しています。次のことを必ず守ってください。

- 分解・改造しない
- 加熱したり、火の中に入れてたりしない
- ダッシュボードなど直射日光の強いところや炎天下の車内などの異常に高温となる場所に放置しない

内蔵電池が発熱、破裂、発火、液もれをし、火災やけがの原因となります。



内蔵電池を廃棄するときの取り扱いに注意する

本機の内蔵電池を廃棄するときは、次のことを必ず守ってください。

- 内蔵電池を過熱したり、分解・改造したり、火や水の中に入れてはいけない
- 内蔵電池を火のそばや炎天下などに置かない
- 内蔵電池のコネクタに絶縁テープをはる

発熱、破裂、発火、液もれをし、火災やけがの原因となります。

警告



内蔵電池を廃棄するときの取り扱いに注意する

本機の内蔵電池を廃棄するときは、次のことを必ず守ってください。

- 内蔵電池は、幼児の手の届く場所に置かない
- 内蔵電池の液がもれて目にはいったときは、すぐにきれいな水で目を洗い、医師の治療を受ける

けがや事故の原因となります。

安全上のご注意（必ずお読みください）

取り付けや配線について



警告



本機は DC12V ⊖アース車以外で使用しない
火災や故障の原因になります。DC12V ⊖アース車以外で使用しないでください。

エアバッグの動作を妨げる場所には、絶対に取り付けと配線をしない
エアバッグが誤動作し、死亡事故の原因になります。エアバッグ装着車に取り付ける場合は、車両メーカーに作業上の注意事項を確認してください。

取り付けやアース配線に車の保安部品（ステアリング、ブレーキ、タンクなど）のボルトやナットを絶対に使用しない
交通事故やケガの原因となります。

視界や運転操作を妨げる場所、同乗者に危険を及ぼす場所には取り付けない
交通事故やケガの原因となります。

本機は保安基準の取り付け許容範囲外に貼り付けない
視界不良や本機がはずれて、事故の原因となります。



取り付け・配線は、安全のため専門技術者に依頼する
取り付け・配線、取り外し、周辺機器の追加は専門技術が必要です。誤った取り付けや配線をするると車に重大な支障をきたし交通事故の原因となります。安全のため必ずお買い上げの販売店にご相談ください。

説明書に従って取り付け・配線をする
火災や故障の原因となります。作業は手順どおりに正しく行ってください。

作業前に、車体のパイプ類、タンク、電気配線などの位置を確認する
車体に穴を開けて取り付けの場合はパイプ類・タンク・電気配線などに干渉・接触しないよう注意して、加工部のサビ止め・浸水防止処理をしてください。火災や感電の原因となります。

必ず付属の部品や指定の部品を使用する
機器の損傷や確実に固定できず外れて事故や故障、火災の原因となります。

コード類は、運転を妨げないように引き回し固定する
ステアリングやシフトレバー、ブレーキペダルなどに巻き付くと、交通事故の原因となります。

車体やネジ部分、シートレールなどの可動部にコードを挟み込まないように配線する
断線やショートにより、火災や感電、故障の原因となります。

コードの被覆のない部分はテープなどで絶縁する

被覆がない部分が金属部に接触するとショートによる火災や感電、故障の原因となります。

取り付け・配線後は、車の電装品が正常に動作することを確認する

車の電装品（ブレーキ、ライト、ホーン、ウインター、ハザードなど）が正常に動作しない状態で使用すると、火災や交通事故の原因となります。

ネジなど小物部品や microSD カードは乳幼児の手の届かないところに置く
あやまって飲み込むおそれがあります。万一、お子さまが飲み込んだ場合は、
ただちに医師と相談してください。

⚠ 注意



水のかかる場所や湿気・ほこり・油煙の多い場所に取り付けない

水や油煙などが入ると、発煙や発火、故障の原因となることがあります。

機器の通風口や放熱板をふさがない

機器の内部に熱がこもり、火災や故障の原因となることがあります。



コードの扱いに注意する

コードを傷つける、無理に引っ張る、折り曲げる、ねじる、加工する、重いものをのせる、熱機器に近づけるなどしないでください。断線やショートにより、火災や感電、故障の原因となることがあります。

安全上のご注意（必ずお読みください）

使用方法について

⚠ 警告



分解・修理および改造はしない

分解・修理、改造、コードの被覆を切って他の機器の電源を取るのは絶対におやめください。交通事故や火災、感電、故障の原因となります。



音量は、車外の音が聞こえない音量で使用しない

車外の音が聞こえない状態で運転すると、交通事故の原因となります。

機器内部に、水や異物を入れない

金属物や燃えやすいものなどが入ると、動作不良やショートによる火災や発煙、発火、感電の原因となります。飲み物などが機器にかからないようにご注意ください。

故障や異常な状態のままで使用しない

画像が映らない、音が出ない、異物が入った、水がかかった、煙が出る、異音・異臭がする場合は、ただちに使用を中止して電源ケーブルを本機から外してください。事故や火災、感電の原因となります。

運転者は走行中に操作したり、画像や表示を注視したりしない

必ず安全な場所に車を停車し、パーキングブレーキをかけた状態でご使用ください。交通事故の原因となります。



雷が鳴り出したら、電源コードや本機に触れない

落雷による感電の原因となります。



ヒューズは、必ず規定容量品を使用し、交換は専門業者に依頼する

規定容量を超えるヒューズを使用すると、火災や故障の原因となります。交換は、お買い上げの販売店、またはお近くのサービス窓口にご依頼してください。

⚠ 注意



本機を車載用以外で使用しない

発煙や発火、感電やけがの原因となることがあります。



走行前に本機の取り付け状態を点検する

本機の脱落、落下等により、けがや交通事故の原因となることがあります。

異常時の問い合わせ

警告



異常が起きた場合は、ただちに使用を中止し、必ず販売店かサービス窓口に相談する

そのまま使用すると、思わぬ事故や火災、感電の原因となります。

注意



落としたら使用を中止する

機器を落としたり、強い衝撃が加わったりした場合は、内蔵電池が損傷している恐れがありますので、使用を中止し、点検・修理をご依頼ください。そのまま使用すると、火災・感電の原因となることがあります。

使用上のご注意

取り付けについて

- 誤った取り付けをした場合は、本機が正しく動作しないことがあります。取り付け方向、取り付け角度など「取り付け / 配線のしかた」(→ P.18)を参照して本機を正しく取り付けてください。

ご使用について

- もしものときに備えて、本機の録画機能が正しく働いているか定期的に確認してください。本機で録画した microSD カードの映像を本機またはビューアソフト「KENWOOD ROUTE WATCHER II」で再生し、最新のファイルが録画されているかなどを確認を行ってください。(→ P.35/P.51)
- カメラのレンズをふさいだり、汚したり、レンズの近くに反射物を置かないでください。
- 車両のフロントガラス / リアガラスにコーティング剤が使用されている場合は、録画品質に影響が出る可能性があります。
- 本機が応答しなくなった場合は、電源を入れ直してください。電源を入れ直すには本機の底面にある RESET ボタンを先端が細い爪楊枝等で押します。電源が切れて、再度オンになります。(→ P.15)
- LED 信号機の色が認識できなかったり、ちらついたりする映像が記録される場合がありますが、本機の故障による症状ではありません。信号機の識別や記録に関して、当社は一切の責任を負いません。
- 本製品は、あらゆる状況においての映像の記録を保証するものではありません。

電源について

- 本機の動作電源電圧は DC12V です。必ず付属の電源ケーブルを使用して接続してください。ケーブルの改造 (バッテリーに直接つなぐ) などは絶対に行わないでください。

衛星受信について

- GPS は、GPS の性能について全責任を負う、米国政府によって運営されています。
- 衛星信号は、固体物質 (ガラスを除く) を通過することができません。トンネルや建物の中にいる場合、衛星信号の受信ができません。衛星信号の受信は、悪天候や密集した頭上の障害物 (例えば、樹木、高架橋または高層ビル) などの影響を受ける可能性があります。

本機のお手入れ

- 本機が汚れたときは、シリコンクロスか柔らかい布で乾拭きしてください。汚れがひどいときは、中性のクリーナーを付けた布で汚れを落とし、その後クリーナーを拭き取ってください。固い布やシンナー、アルコールなどの揮発性のもので拭くと、傷が付いたり変形や変質、破損の原因になります。
- レンズ部が汚れている場合には、柔らかい布で軽く拭いてください。強くこすると傷の原因になります。
- ご使用前にブラケットの接着面がはがれていないか、また、ネジの緩みなどがないことを確認してからご使用ください。

microSD カードについて

本機で使用する microSD カード

- 本機で使用できるのは下記の microSD カードです。

容量	16GB～128GB
スピードクラス	Class 10 以上
ファイルシステム	FAT32

- 付属の microSD カード (32GB) は本機の「SD カード寿命告知機能」に対応しています。この機能は SD カードの製品寿命が近づくと「SD カードの交換推奨時期です」と音声で通知するものです。通知があった場合は早めに microSD カードを交換してください。

当社推奨 microSD カード

- ケンウッド製 microSD メモリーカード (別売品)。詳細は以下をご覧ください。
https://www.kenwood.com/jp/products/car_audio/option

microSD カード使用上のご注意

- 市販の microSD カードを使用するときは、microSD カードに付属している取扱説明書もあわせてご確認ください。
- 16GB 未満の microSD カードを使用する場合、記録が残らない場合があります。
- microSD カードは繰り返しデータを書き換えることにより消耗する特性を持っており、製品寿命があります。定期的に新しい microSD カードと交換することをお勧めします。
- microSD カードは消耗部品です。消耗部品の交換は保証期間内でも有料になります。
- 本機は microSD カードの書き込みエラーが起きにくい独自システムを採用しています。そのため定期的な初期化は不要です。ただし、付属の microSD カードもしくは推奨品以外をご使用の場合は、正しく動作しないことがあります。
- はじめて使用する microSD カード、また、パソコンなどで microSD カード内のファイルの変更や削除などをした microSD カードを挿入するときは、microSD カードのフォーマット (初期化) が必要です。
- カメラなど、他の機器で microSD カードのフォーマット (初期化) を行うと、本機で正常に動作しません。microSD カードのフォーマットは必ず本機で行ってください。フォーマットでき

ない microSD カードは使用できません。

- 本機へのデータ読み取りおよび書き込み速度は、microSD カードの仕様によって異なる場合があります。
- 分解や改造を行わないでください。
- microSD カードの上に物を置いたり落としたり、強い衝撃を与えないでください。また、清潔で乾燥した場所に保管し、高温多湿の場所には放置しないでください。
- microSD カードの端子部分を指で触ったり、金属片で引っかいたりしないでください。
- データが壊れる可能性がありますので記録中や再生中に microSD カードを取り出さないでください。
- microSD カードは普通に使用していても正常に書き込みや消去ができなくなる場合があります。
- 必要なファイルは必ずパソコンなどに保存 (コピー) してください。
- microSD カードの使用状況によっては、保存内容が失われる可能性があります。保存ファイルが失われたことによる損害については、当社は一切の責任を負いませんので、あらかじめご了承ください。
- microSD カードを着脱するときは、方向を確認し、折り曲げたり強い圧力や衝撃を与えないでください。

ファイルについてのご注意

- microSD カード内の必要なファイルは必ずパソコンなどに早めに保存 (コピー) してください。保存ファイルが失われたことによる損害については、当社はその補償を一切いたしかねますので、あらかじめご了承ください。
- microSD カードのフォーマットを行うと、保護したファイルを含むすべてのファイルが消去されます。
- 本機の microSD カードフォーマットや削除、パソコンの機能によるフォーマットでは、ファイルの管理情報が変更されるだけで、microSD カード内のデータは完全に消去されません。
- 廃棄 / 譲渡の際は、microSD カード本体を物理的に破壊するか、市販のパソコン用データ消去ソフトなどを使って microSD カード内のデータを完全に消去することをお勧めします。
- microSD カード内のデータはおお客様の責任において管理してください。

各部の名称とはたらき

メインユニット

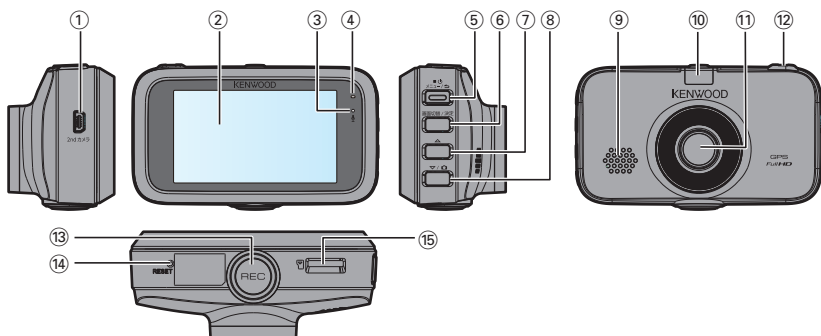

番号	名称	はたらき
①	2ndカメラ接続端子	付属のケーブルを使って2ndカメラと接続します。(→ P.20)
②	LCD画面	録画画面、再生画面、メニュー画面などを表示します。
③	マイク	録画中の音声収録および、音声コマンド機能の発話を收音します。
④	インジケータ	本機の状態をお知らせします。 点灯(緑)：再生中、録画停止中、メニュー表示中 交互点灯(緑/橙)：録画中
⑤	[■] / [メニュー] / [戻る] ボタン	録画中に押す：メニューを表示します。 メニュー表示中に押す：キャンセル、戻る、または終了ボタンとして機能します。 再生中に押す：戻るボタンとして機能します。 2秒以上押し続けると電源をオフします。 もう一度押すと電源がオンになります。
⑥	[画面切替 / 決定] ボタン	録画中に押す：メインユニットと2ndカメラの映像を切り替えます。(→ P.25) 録画中に押し続ける：画面表示をオフします。 もう一度押すと画面表示がオンになります。 メニュー表示中に押す：決定ボタンとして機能します。 再生中に押す：再生メニューを表示します。(→ P.37)
⑦	[▲] ボタン	メニュー表示中に押す：カーソルを上に移動します。 再生中に押す：前のファイルを再生します。 再生中に押し続ける：早戻しします。ボタンを離すと再生に戻ります。

番号	名称	はたらき
⑧	【▼/📷】ボタン	録画中に押す：写真を撮影します。(駐車録画中、メニュー表示中など、画面にカメラアイコンが表示されていないときは写真を撮影できません) (→ P.33) メニュー表示中に押す：カーソルを下に移動します。 再生中に押す：次のファイルを再生します。 再生中に押し続ける：早送りします。ボタンを離すと再生に戻ります。
⑨	スピーカー	音声ガイドや警告音、ファイル再生時の音声を出力します。 音量の設定については、「システム設定」の「システム音設定」、「音量設定」をご覧ください。(→ P.47)
⑩	取付ブラケット挿入部	付属の取付ブラケットを取り付けます。(→ P.18)
⑪	カメラレンズ	映像を広角レンズで撮影します。
⑫	電源入力端子	付属の電源ケーブルを接続します。(→ P.20)
⑬	[REC]ボタン	録画中に押す：イベント記録を開始します。(→ P.27)
⑭	RESET ボタン	本機をリセット (再起動) します。(→ P.12) RESET ボタンを押しても、設定や録画・記録したファイルは消去されません。
⑮	microSD カードスロット	録画用の microSD カードを挿入します。(→ P.24) microSD カードスロットに microSD カードが挿入されていないと、本機は正常に動作しません。

2nd カメラ (車外後方撮影用)

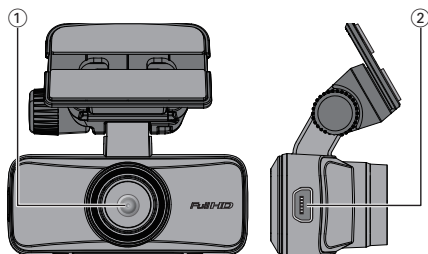

番号	名称	はたらき
①	カメラレンズ	映像を広角レンズで撮影します。
②	メインユニット 接続端子	付属の車外後方撮影用カメラケーブルを使ってメインユニットと接続します。(→ P.21)

各部の名称とはたらき

操作ボタンとアイコンについて

■ 操作ボタン

5つのボタンの機能を画面に表示されるアイコンで表しています。ボタンの機能は表示している画面によって異なります。

録画画面の一例：常時録画

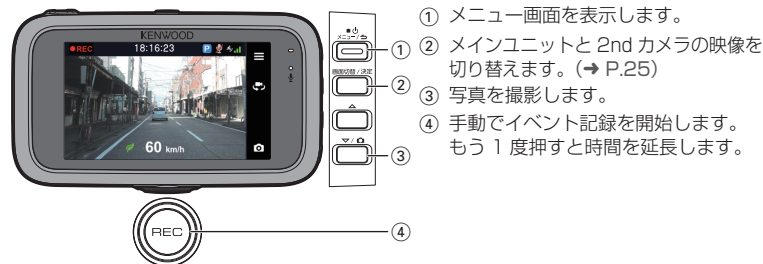

メニュー画面の一例

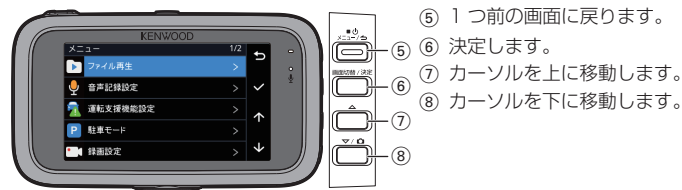

カスタム文字設定画面

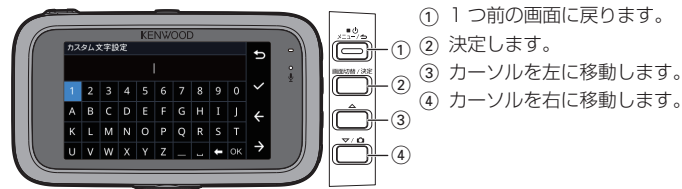

設定方法については、46ページをご覧ください。

■ アイコン

本機の動作状態をアイコンで表します。

常時録画画面



- ① 録画中に表示され、●(赤)が点滅します。
- ② 現在時刻を表示します。
- ③ 「駐車モード設定」を「オン」に設定したときに表示します。
- ④ 「音声記録設定」を「オフ」に設定したときに表示します。「オン」に設定したときは表示しません。
- ⑤ GPSの受信状態を示します。

アイコン	状態
	信号レベル: 3
	信号レベル: 2
	信号レベル: 1
	信号レベル: 0

- ⑥ 現在の車速を表示します。
距離単位はメートル (km/h) またはマイル (mph) から選択できますが、表示を消すことはできません。

取り付け / 配線のしかた

取り付け時のご注意

メインユニット / 2nd カメラ共通

- ・運転者の視界の妨げにならない位置に取り付けてください。
- ・他の車載機器（安全支援システム用カメラや防眩ルームミラーなど）に影響を与えない位置に取り付けてください。詳しくは車両の取扱説明書を参照してください。
- ・運転やエアバッグ動作の妨げにならないように取り付けてください。
- ・車両のフロントガラスが、反射コーティングで着色されている場合、電波を伝えにくくなり、衛星受信に影響を与える可能性があります。
- ・取り付け後、車両電装品が正常に動くか、必ず動作確認を行ってください。
- ・取り付け後、カメラレンズの保護シートをはがしてください。(→ P.21)
- ・ケーブル類は運転操作の妨げにならないように市販のソフトテープなどでまとめてください。
- ・ケーブルの配線をラジオアンテナの付近で行うと、ラジオの受信感度が下がることがあります。
- ・本機や本機の電源配線を地上デジタルテレビ受信アンテナの近くや、電装品の近くに取り付けおよび配線をしないでください。テレビの受信感度の低下やちらつき、ノイズの原因になる可能性があります。

メインユニット

- ・フロントガラス全体の上部 20%以内、または運転者の前方視界を妨げない位置（ルームミラーで隠れる位置）に取り付けてください。
- ・ルームミラーの操作の妨げにならない位置に取り付けてください。
- ・車検証ラベルなどに重ならないように取り付けてください。
- ・ワイパーの拭き取り範囲に入るように取り付けてください。ガラスの汚れ、雨天時の水滴などにより、映像が見づらくなる場合があります。

2nd カメラ

- ・直接リアガラスに取り付けてください。
- ・リアガラスに熱線がある場合は、熱線避けて取付ブラケットの接着面を貼り付けてください。
- ・ワイパーが装着されている場合、ワイパーの拭き取り範囲に入るように取り付けてください。ガラスの汚れ、雨天時の水滴などにより、映像が見づらくなる場合があります。

メインユニットを取り付ける

1. 水平で安全な場所に車両を駐車する
2. 取付ブラケットをメインユニットのブラケット取り付け部に差し込む
フロントガラスに貼り付ける前に大まかな角度調整を行ってから取り付けてください。

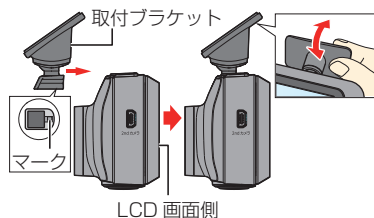

- ・取り付け方向を間違えると、正しい角度でメインユニットを取り付けることができません。上の図のようにマークがLCD画面側になるように取付ブラケットをメインユニットに取り付けてください。

3. メインユニットの推奨取り付け位置(→ P.22)を参考にしてメインユニットの取り付け位置を決める
4. 市販のクリーニングクロスなどで取り付け場所の汚れや脂分をきれいに拭き取る

5. 取付ブラケットの両面テープのはくり紙をはがし、フロントガラスに押しつけて取付ブラケットを貼り付ける

気泡が入らないように貼り付けてください。

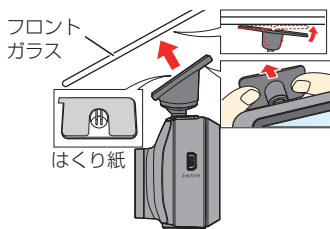

- 両面テープの取り付け強度を強くするため、取り付け後 24 時間以上放置してから使用してください。
- 一度はがした両面テープは再利用できません。

2nd カメラを取り付ける

1. リアガラスに貼り付ける前に角度調整ネジを緩めて、だまかな角度調整を行う

角度調整が終了した後は、緩めたネジを締め直してください。配線後に実際の映像を見ながら再調整してください。

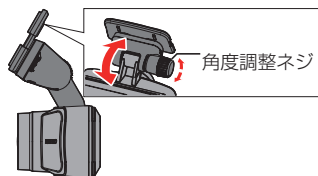

2. 2nd カメラの推奨取り付け位置 (→ P.23) を参考にして 2nd カメラの取付位置を決める

3. 市販のクリーニングクロスなどで取り付け場所の汚れや脂分をきれいに拭き取る

4. 取付ブラケットから接着用プレートを取り外し、両面テープのはくり紙をはがし、リアガラスに押しつけて貼り付ける

2nd カメラ用の取付ブラケットは、取り付け後に上下方向の角度調整はできませんが、左右方向の角度調整はできませんので注意してください。

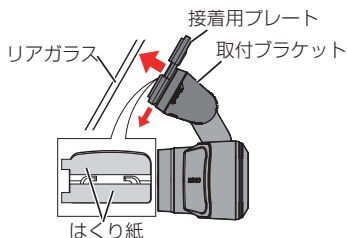

5. 取付ブラケットを接着用プレートに取り付ける

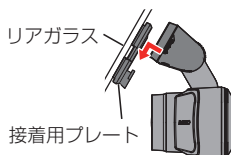

- 熱線に接着用プレートの両面テープを貼り付けしないでください。両面テープをはがす際、熱線を破損させるおそれがあります。
- 両面テープの取り付け強度を強くするため、取り付け後 24 時間以上放置してから使用してください。
- 一度はがした両面テープは再利用できません。

取り付け / 配線のしかた

接続する

1. 付属の電源ケーブルを接続する

コネクタカバーの溝を持ち上げてカバーを開き①、コネクタを挿入して②、カバーを閉じます③。

電源ケーブルを取り外すときは、コネクタのフックを押しながら取り外します。

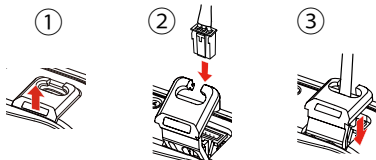

メインユニットに付属の電源ケーブルを接続します。

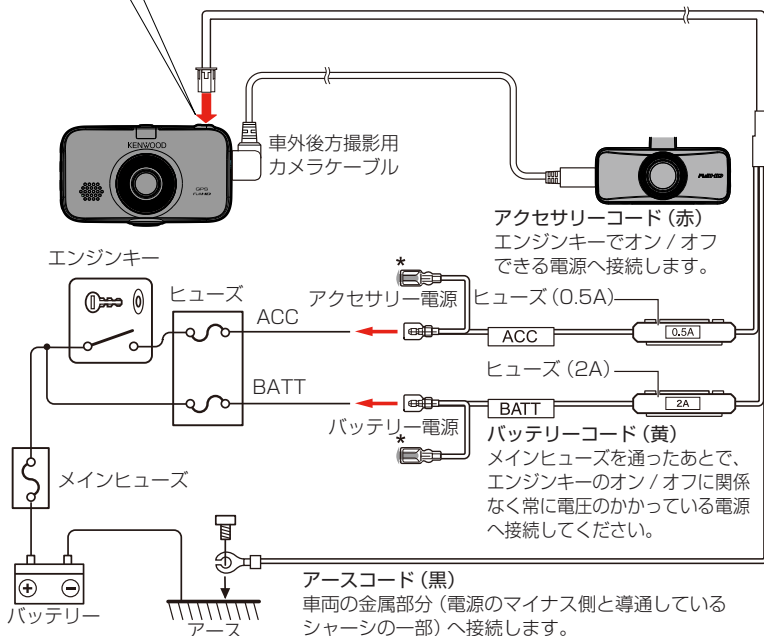

* アクセサリコード、バッテリーコードが接続できます。
接続しない場合はキャップを外さないでください。

2. 付属の電源ケーブルを配線する

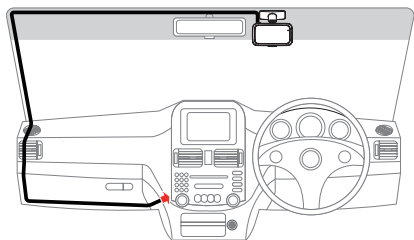

3. 付属の車外後方撮影用カメラケーブルで 2nd カメラとメインユニットを接続し、配線する (→ P.23)

コネクタの形状 (L 字型 / ストレート型) を確認してください。

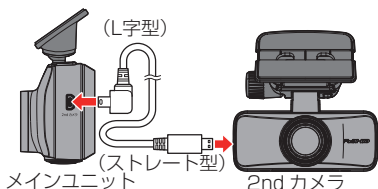

4. カメラレンズの保護シートをはがす

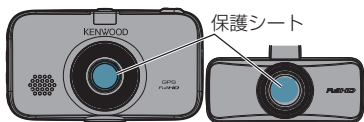

5. エンジンスイッチを「オン」にする

6. [画面切替 / 決定] ボタンを押して、メインユニットの映像に切り替える (→ P.25)

7. メインユニットの角度を調整する

地上と空の比率が約 5 対 5 になることを推奨します。



*写真はイメージです

8. [画面切替 / 決定] ボタンを押して、2nd カメラの映像に切り替える (→ P.25)

9. 画面を見ながら、2nd カメラの取り付け角度を再調整する (→ P.41)



10. エンジンスイッチで電源を入れ直す

メインユニットの角度調整を行ったときは、必ずエンジンスイッチで電源を入れ直してください。調整した角度は電源が入ったときに記憶されます。

11. エンジンスイッチを「オフ」にする

取り付け / 配線のしかた

推奨取り付け位置

■ メインユニット

電源ケーブルの配線の引き直しを行ってください。

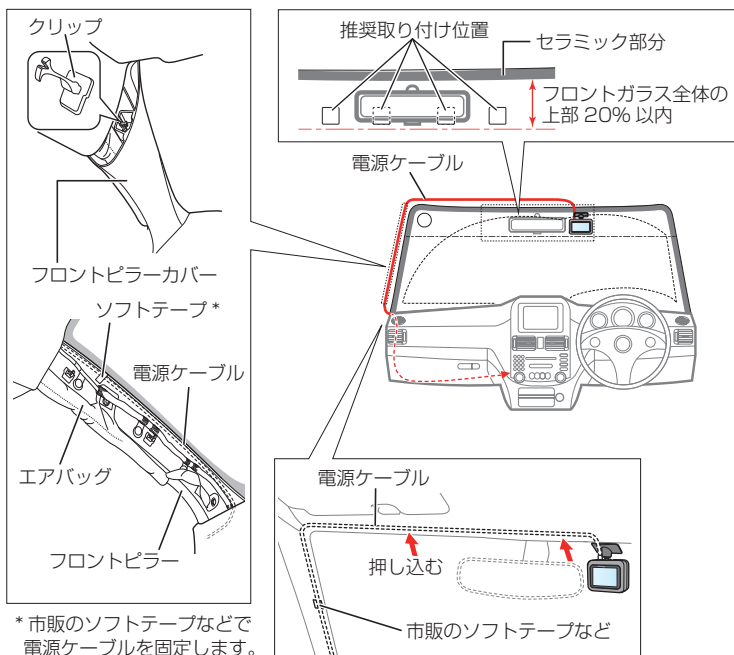

- ・国土交通省の定める保安基準* に適合するように取り付けください。
* 保安基準：道路運送車両の保安基準第 29 条（窓ガラス）
- ・ケーブル・コード類は運転やエアバッグ動作の妨げにならないように注意して取り付けください。
- ・フロントピラーカバーが特殊クリップなどで固定されている車両の場合は、フロントピラーカバーを外すとクリップの交換が必要となる場合があります。フロントピラーカバーの外しかたや交換部品の有無など、詳しくは車両販売店にお問い合わせください。
- ・ケーブル・コード類は運転操作の妨げにならないように市販のソフトテープなどでまとめてください。
- ・地デジや ETC 等のケーブル・コードといっしょに束ねないようにしてください。
- ・ケーブル・コードの配線をラジオアンテナの付近で行うと、ラジオの受信感度が下がることがあります。

■ 2ndカメラ

リアガラスに熱線がある場合は、熱線に取付ブラケットの両面テープを貼り付けしないでください。両面テープをはがす際、熱線を破損させるおそれがあります。取付ブラケットに貼られている両面テープには、熱線を避けるために隙間が設けられています。

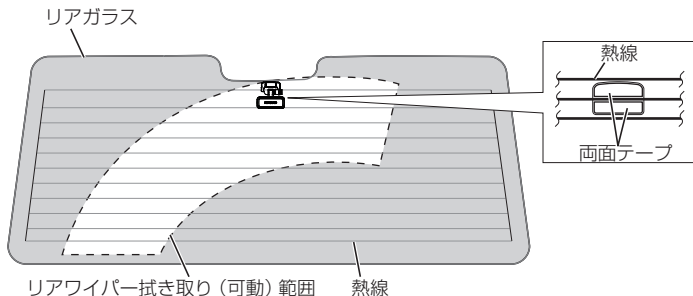

2nd カメラはリアガラス上部の車両中心となる位置への取付を推奨します。後方視界補助ミラー等により推奨位置に取り付けできない場合は、後方急接近警告機能が正しく動作しないため、後方急接近警告機能をオフにしてください。(P.45)



- リアガラスにフィルムが貼られている場合、フィルムの上から取り付けると、衝撃を受けた際にフィルムごと外れる可能性があります。本機を使用する場合は、フィルムを貼らないでください。

● ケーブルの引き回し例

ケーブルを引き回すときは、22 ページの注意事項もご覧ください。

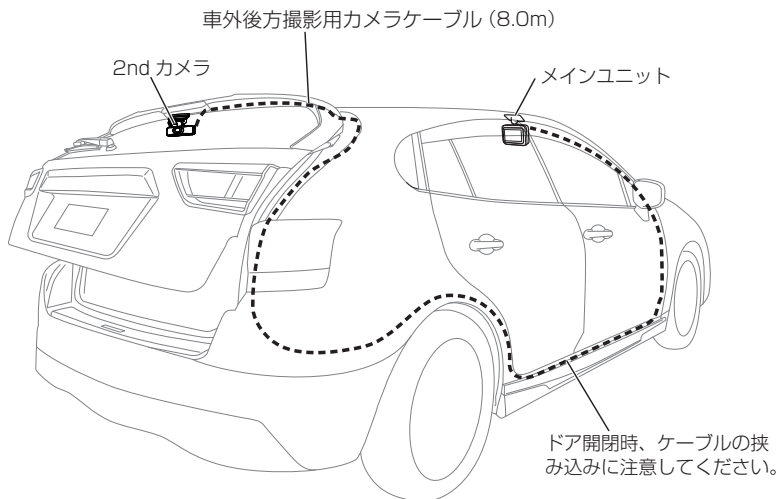

ご使用の前に

ご使用の前に、角度調整ネジの緩み、両面テープのはがれなどが無いが、定期的に点検を行ってください。
運転の妨げや事故の原因となることがあります。

microSD カードを入れる / 取り出す

microSD カードを出し入れするときは、データの破損・消失防止のため、microSD カードと通信をしていないメニュー表示中や電源オフ中に行ってください。

● microSD カードを入れる

microSD カードを microSD カードスロットにカチッと音がするまで挿入します。カードの向きに注意してください。

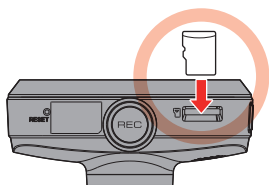

microSD カードのロゴがある面をレンズ側にして、端子面から挿入する

● 間違った入れかた

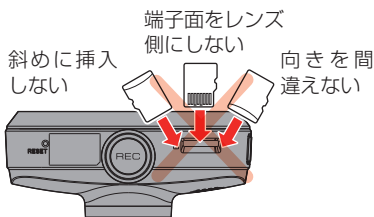

● microSD カードスロットに microSD カードが挿入されていないと、本機は正常に動作しません。

● microSD カードを取り出す

microSD カードを押して、microSD カードが少し飛び出したら引き抜きます。

電源をオン / オフする

車両のエンジンスイッチを「ACC」または「オン」にすると、本機の電源がオンになり常時録画が始まります。エンジンスイッチを「オフ」にすると電源がオフになります。

● 本機の電源を手動でオフにする

本機の電源がオンのときに [■0 / メニュー / ⏪] ボタンを 2 秒以上押し続けると、電源がオフになります。

● 本機の電源を手動でオンにする

本機の電源がオフのときに [■0 / メニュー / ⏪] ボタンを押すと、電源がオンになります。



・エンジンスイッチがオフのときには手動で電源をオンにできません。

microSD カードをフォーマットする

はじめて本機を使用するとき、または新しい microSD カードを使用するときは、microSD カードのフォーマット（初期化）が行われます。

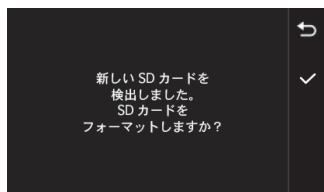

録画する・写真を撮影する

本機には、電源オン時に「常時録画」、「イベント記録」、「イベント記録の手動録画」、「写真撮影」の録画機能があります。

車両のエンジン「オフ」時に「駐車録画」の機能があります。

音声を記録するかしないか、メニューの「音声記録設定」で選ぶこともできます。(→ P.44)

画質の種類

解像度(画質)は「1080p」/「720p」から設定することができます。

お買い上げ時は「1080p」に設定されています。(→ P.45)

録画可能時間は解像度の設定によって変わります。(→ P.31)

「明るさ」を調整することもできます。

(→ P.46)





- 解像度の設定を変更するとき、microSD カードのフォーマットが必要になります。microSD カードのフォーマットを行うと、すべてのファイルが消去されるため、保存しておきたいファイルがある場合は、解像度の設定を変更する前にファイルをパソコンなどに保存しておいてください。

メインユニットと2ndカメラの映像を切り替える

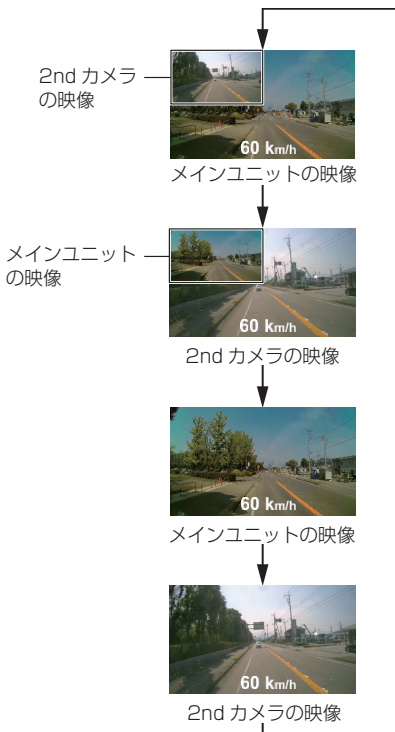
[画面切替 / 決定] ボタンを押すたびに映像は下記の順番で切り替わります。



2ndカメラが接続されていないとき、または2ndカメラが認識されていないときは、ボタンガイドのアイコンが「」になっています。この表示のときは映像を切り替えることはできません。また、画面には「」が表示されます。

2ndカメラの映像について

- 録画時：左右反転している鏡像(バックミラーと同じ)になります。
- 再生時：正像で再生します。

録画する・写真を撮影する

録画・撮影画面のアイコン



番号	表示	説明
①	● REC	録画中に表示され、● (赤) が点滅します。
②	時 : 分 : 秒	現在時刻を表示します。
③	P	「駐車モード設定」を「オン」に設定したときに表示します。
④	音声記録 オフ	「音声記録設定」を「オフ」に設定したときに表示します。
⑤	衛星受信 状態	GPS の受信状態を表示します。
⑥	km/h または mph	選択した距離単位 (→ P.47) で、現在の車速を表示します。
⑦	ボタン ガイド	操作ボタンの機能を表示します。 📷: 2nd カメラが接続されています。 📷: 2nd カメラが接続されていません。
⑧	🍃 (緑色)	「エコドライブ表示設定」を「オン」に設定したときに表示します (走行中の加速時 / 減速時のG値を検知してアイコンが切り替わります)。
	🟡 (黄色)	
	🔴 (赤色)	

常時録画

本機の電源がオンになると、常時録画を開始します。常時録画は 1 ファイルごとの録画時間に分割して録画し、microSD カードの録画領域がなくなると、古いファイルから上書きして常時録画を続けます。

1 ファイルごとの録画時間は標準モードで 1 分、長時間モードで 2 分です。

電源オン

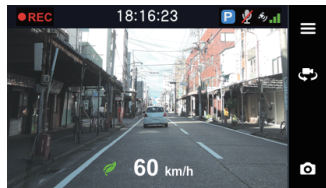
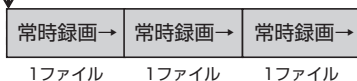

録画ファイルの保存場所

常時録画のファイルは、microSD カード内の「Video」フォルダに保存されます。(→ P.34)

イベント記録

常時録画中に突発的な衝撃や予期しない衝突などを検知するとイベントを記録します。

イベント記録が終了すると常時録画に戻ります。衝撃を検知した時点の常時録画ファイルがイベント記録ファイルとして保存されます(常時録画のファイルとしては残りません)。

1 ファイルの録画時間は最大 20 秒(衝撃検知前 5 秒と検知後 15 秒)です。

イベント記録が終了する前にさらに衝撃を検知すると、前の記録が終了後にさらに 20 秒録画します。

イベント記録は手動での記録や、後方急接近検知、前方割込検知、前方蛇行運転検知でも記録することができます。

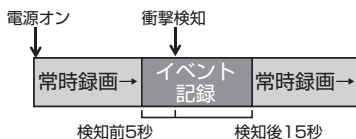

「イベント記録」が表示されます

録画ファイルの保存場所

イベント記録のファイルは、microSD カード内の「Event」フォルダに保存されます。(→ P.34)

衝撃を検知する感度	お買い上げ時は「4」に設定されています。設定については、「録画設定」の「イベント感度設定」をご覧ください。(→ P.46)
-----------	---



- イベント記録が記録されたとき、ファイルを保存しておきたい場合は上書きしないように microSD カードをすぐに抜いてください。
- イベント記録が記録されたときは、イベント記録ファイルの後の常時録画ファイルにもイベント記録の映像が含まれていることがありますので、常時録画のファイルも必ずイベント記録ファイルと一緒に保存してください。
- 「Event」フォルダに保存されたファイルが最大数に到達すると、「イベントフォルダがいっぱいなため、上書きします。」と音声ガイダンスで通知されます。また、録画領域がなくなると、「イベント記録用の空き容量不足のため、ファイルの古い順で上書きをします。」が表示され、古いファイルから自動で上書きされます。必要なファイルがある場合はパソコンなどに保存してください。

■ イベント記録を手動で開始する(手動録画)

常時録画中に [REC] ボタンを押す、または「録画開始」と発話すると、常時録画を中断してイベント記録を手動で開始します。イベント記録が終了すると常時録画に戻ります。

1 ファイルの録画時間は最大 20 秒(ボタン押下前 5 秒と押下後 15 秒)です。

イベント記録中に [REC] ボタンを押す、または「録画開始」と発話すると、前の記録が終了後にさらに 20 秒録画することができます。

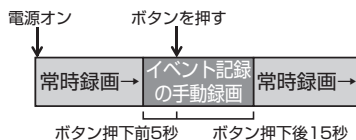

録画する・写真を撮影する

「イベント記録」が表示されます



録画ファイルの保存場所

イベント記録の手动録画ファイルは、microSDカード内の「Event」フォルダに保存されます(→ P.34)。

保存したい映像が「Event」フォルダに含まれていない場合は、直後に作成された「Video」フォルダも確認してください。



- 「Event」フォルダに保存されたファイルが最大数に到達すると、「イベントフォルダがいっぱいなため、上書きします。」と音声ガイダンスで通知されます。また、録画領域がなくなると、「イベント記録用の空き容量不足のため、ファイルの古い順で上書きをします。」が表示され、古いファイルから自動で上書きされます。必要なファイルがある場合はパソコンなどに保存してください。

駐車録画は衝撃を検知してから約 1 秒後に録画が始まります。

駐車録画ファイルの録画時間は 20 秒間です。

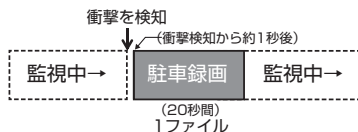

録画ファイルの保存場所

駐車録画のファイルは、microSDカード内の「Parking」フォルダに保存されます。(→ P.34)

駐車録画が記録されたとき

駐車録画が記録されると、エンジンスイッチをオンにしたときに「駐車録画があります」と音声で通知されます。



- 乗り降りやドアを閉めたときなどに、振動を検知して駐車録画が開始することがあります。
- 駐車モード中は電力消費を抑えるため、衛星受信を止めています。
- 駐車モード中に microSD カードが挿入されていない状態で衝撃を検知すると、駐車モードが解除されて本機の電源が自動的にオフになります。
- 車両のエンジンスイッチをオフにする前に、本機の[■] / メニュー / [↵] ボタンで電源をオフにしたときは、駐車録画は動作しません。
- 車両バッテリーの劣化などにより、電源電圧が低い (DC12V 以下) 場合、駐車録画は動作しないことがあります。
- 録画領域がなくなると、「録画フォルダがいっぱいなため、上書きします。」と音声ガイダンスで通知し、録画ファイルを古いファイルから上書きします。必要なファイルがある場合はパソコンなどに保存してください。

駐車録画

本機の「駐車モード設定」を「オン」にする必要があります(→ P.29)。

エンジンをオフにすると駐車録画機能が待機中(画面表示オフ、インジケーター・オフ)になり、車両の衝撃を検知すると、駐車録画が開始(インジケーターが緑と橙に交互に点灯)されます。

駐車録画が終了すると、再び監視を開始します。

駐車録画機能をオンにする

駐車録画機能をオンに設定するときに、途中で「記憶域の割り当て」の設定が必要になり、microSDカードのフォーマットを行います。保存したいファイルがあるときはパソコンなどにファイルを保存してから設定を行ってください。



- ・駐車モード中は画面がオフになります。

1. [■ 電源/メニュー/戻る] ボタンを押す
メニューが表示されます。



2. [▲] ボタンまたは[▼/📷] ボタンで「駐車モード」を選択し、[画面切替/決定] ボタンを押す



3. [▲] ボタンまたは[▼/📷] ボタンで「駐車モード設定」を選択し、[画面切替/決定] ボタンを押す



4. [▲] ボタンまたは[▼/📷] ボタンで「オン」を選択し、[画面切替/決定] ボタンを押す

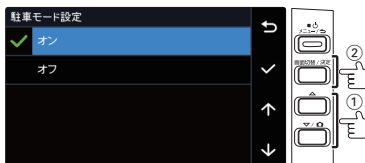

5. 「駐車録画用の録画領域がありません。記憶域の割り当てを設定してください。」と表示されたら、[画面切替/決定] ボタンを押す

録画する・写真を撮影する

6. [▲] ボタンまたは[▼/📷] ボタンで設定を選択し、[画面切替 / 決定] ボタンを押す

お買い上げ時は「4/4」に設定されています。記録時間および写真撮影枚数の目安は、31 ページをご覧ください。
記録時間および写真撮影枚数は、撮影するシーンによっては少なくなる場合があります。

常時録画に容量を多く割り当てる (1/4)

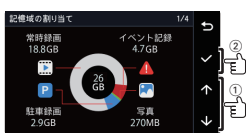

イベント記録に容量を多く割り当てる (2/4)

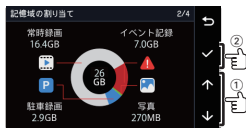

駐車録画に容量を多く割り当てる (3/4)

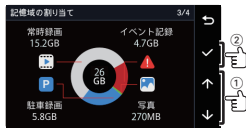

駐車モードを使用しない (4/4)



- 「記憶域の割り当て」の設定変更は、メニューの「システム設定」→「記憶域の割り当て」から行います。(→ P.47)
- 割り当てを変更すると、microSD カードがフォーマットされるため、microSD カード内の録画ファイルが消去されます。設定を変更する前に必要な録画ファイルをパソコンなどに保存してから設定を変更してください。
- 写真の解像度は、メニューの「録画設定」→「解像度設定」で確認できます。(→ P.45)

7. 「SD カードをフォーマットします。全てのデータが消去されますが続けますか？」と表示されたら、[画面切替 / 決定] ボタンを押す

フォーマットが開始され、「駐車モード」が「オン」に設定されます。

● 録画時間の目安

記録時間はメインユニットと 2nd カメラで同時に撮影したときの時間です。
時間と枚数は目安です。

記憶域の割り当て	microSD カード容量	解像度設定	録画モード	常時録画	イベント記録	駐車録画	写真
1/4 常時録画に容量 を多く割り当てる	16GB	1080p	標準	31分	6分	4分	96枚
			長時間 1	58分	9分	6分	96枚
			長時間 2	146分	15分	9分	96枚
		720p	標準	56分	9分	6分	168枚
			長時間 1	90分	13分	8分	168枚
			長時間 2	258分	33分	20分	168枚
	32GB	1080p	標準	63分	13分	8分	192枚
			長時間 1	118分	19分	12分	192枚
			長時間 2	294分	31分	19分	192枚
		720p	標準	112分	19分	12分	336枚
			長時間 1	182分	26分	16分	336枚
			長時間 2	516分	66分	41分	336枚
	64GB	1080p	標準	127分	26分	16分	384枚
			長時間 1	238分	39分	24分	384枚
			長時間 2	588分	63分	39分	384枚
		720p	標準	225分	39分	24分	672枚
			長時間 1	364分	53分	33分	672枚
			長時間 2	1034分	132分	83分	672枚
	128GB	1080p	標準	255分	53分	33分	768枚
			長時間 1	478分	79分	49分	768枚
			長時間 2	1178分	127分	79分	768枚
		720p	標準	450分	79分	49分	1344枚
			長時間 1	728分	106分	66分	1344枚
			長時間 2	2070分	265分	166分	1344枚
2/4 イベント記録に 容量を多く割り当てる	16GB	1080p	標準	27分	9分	4分	96枚
			長時間 1	52分	14分	6分	96枚
			長時間 2	128分	23分	9分	96枚
		720p	標準	49分	14分	6分	168枚
			長時間 1	78分	19分	8分	168枚
			長時間 2	226分	49分	20分	168枚
	32GB	1080p	標準	55分	19分	8分	192枚
			長時間 1	104分	29分	12分	192枚
			長時間 2	256分	47分	19分	192枚
		720p	標準	98分	29分	12分	336枚
			長時間 1	158分	39分	16分	336枚
			長時間 2	452分	99分	41分	336枚
	64GB	1080p	標準	111分	39分	16分	384枚
			長時間 1	208分	59分	24分	384枚
			長時間 2	514分	95分	39分	384枚
		720p	標準	197分	59分	24分	672枚
			長時間 1	318分	79分	33分	672枚
			長時間 2	904分	199分	83分	672枚
	128GB	1080p	標準	223分	79分	33分	768枚
			長時間 1	418分	119分	49分	768枚
			長時間 2	1030分	191分	79分	768枚
		720p	標準	394分	119分	49分	1344枚
			長時間 1	638分	159分	66分	1344枚
			長時間 2	1810分	398分	166分	1344枚

録画する・写真を撮影する

記憶域の割り当て	microSD カード容量	解像度設定	録画モード	常時録画	イベント記録	駐車録画	写真
3/4 駐車録画に容量 を多く割り当てる	16GB	1080p	標準	25分	6分	8分	96枚
			長時間1	48分	9分	12分	96枚
			長時間2	118分	15分	19分	96枚
		720p	標準	45分	9分	12分	168枚
			長時間1	74分	13分	16分	168枚
			長時間2	210分	33分	41分	168枚
	32GB	1080p	標準	51分	13分	16分	192枚
			長時間1	96分	19分	24分	192枚
			長時間2	238分	31分	39分	192枚
		720p	標準	91分	19分	24分	336枚
			長時間1	148分	26分	33分	336枚
			長時間2	420分	66分	83分	336枚
	64GB	1080p	標準	103分	26分	33分	384枚
			長時間1	194分	39分	49分	384枚
			長時間2	478分	63分	79分	384枚
		720p	標準	183分	39分	49分	672枚
			長時間1	296分	53分	66分	672枚
			長時間2	840分	132分	166分	672枚
	128GB	1080p	標準	207分	53分	66分	768枚
			長時間1	388分	79分	99分	768枚
長時間2			956分	127分	159分	768枚	
720p		標準	366分	79分	99分	1344枚	
		長時間1	592分	106分	132分	1344枚	
		長時間2	1680分	265分	332分	1344枚	
4/4 駐車モードを使用 しない (お買い上げ時の 設定)	16GB	1080p	標準	39分	3分	96枚	
			長時間1	74分	4分	96枚	
			長時間2	184分	7分	96枚	
		720p	標準	70分	4分	168枚	
			長時間1	112分	6分	168枚	
			長時間2	322分	16分	168枚	
	32GB	1080p	標準	79分	6分	192枚	
			長時間1	148分	9分	192枚	
			長時間2	368分	15分	192枚	
		720p	標準	140分	9分	336枚	
			長時間1	226分	13分	336枚	
			長時間2	646分	33分	336枚	
	64GB	1080p	標準	159分	13分	384枚	
			長時間1	298分	19分	384枚	
			長時間2	736分	31分	384枚	
		720p	標準	281分	19分	672枚	
			長時間1	454分	26分	672枚	
			長時間2	1292分	66分	672枚	
	128GB	1080p	標準	319分	26分	768枚	
			長時間1	598分	39分	768枚	
			長時間2	1472分	63分	768枚	
		720p	標準	563分	39分	1344枚	
			長時間1	910分	53分	1344枚	
			長時間2	2586分	132分	1344枚	

駐車録画の
記録領域は
ありません。

写真を撮影する（静止画記録）

録画中に [▼/📷] ボタンを押すと、写真を撮影します。

記録領域がなくなると、古いファイルから自動で上書きされます。

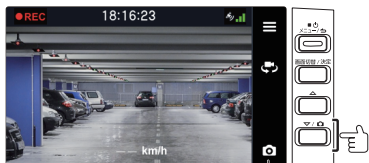

カメラアイコン

写真の保存場所

写真は、microSD カード内の「Photo」フォルダに保存されます。(→ P.34)



- 録画中に写真を撮影しても録画は中断されません。
- メニュー表示中、駐車録画中などカメラアイコンが表示されていないときには写真を撮影できません。

音声コマンドを使用する

イベント記録（手動録画）、写真撮影、カメラ映像の切り替えの3つの機能は、コマンドを発話することで操作ができます。

発話するコマンドは、メニューの「システム設定」→「言語」で日本語または英語を選択することができます。(→ P.47)

音声コマンド

操作	日本語	英語
イベント記録（手動録画）	録画開始	Start Recording
写真撮影（静止画記録）	写真撮影	Take picture
カメラ映像の切り替え	表示切替	Switch Display



- カメラ映像の切り替えは常時録画時のみ有効となります。

写真の解像度

お買い上げ時は「1080p」に設定されています。設定については、「録画設定」の「解像度設定」をご覧ください。(→ P.45)

フォルダ / ファイル構成

microSD カードに録画または記録したファイルは、項目ごとのフォルダに保存されます。

microSD カード内にあるファイル名をパソコンなどで変更しないでください。

本機や KENWOOD ROUTE WATCHER II で正しくファイルを再生できなくなります。

システムファイルには位置情報などが含まれています。システムファイルだけを削除するとファイルの位置情報が使用できなくなります。

microSD カード内のファイルにパソコンなどで以下の操作をした microSD カードを本機に挿入すると、microSD カードのフォーマット (初期化) が必要になります。

- ・ファイルの削除
- ・ファイルの追加
- ・ファイル名の変更

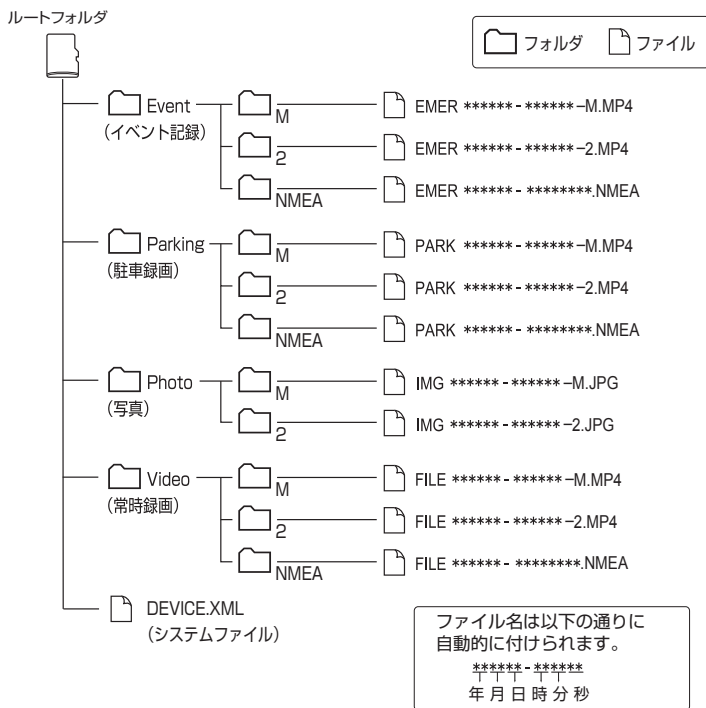

● ファイル名の表記について

- ・ファイル名の「-M」はメインユニットで録画したファイル、「-2」は2nd カメラで録画したファイルです。

再生する

ファイル選択画面のアイコン

再生時の 2nd カメラ映像は、録画中の画面表示と異なり正像で再生されます。



番号	表示	説明
①	録画の種類	録画の種類を表示します。
②	年/月/日 時:分:秒	録画日時を表示します。
③	ファイルの順番/ ファイル総数	録画ファイルの最新ファイルからの順番/ファイル総数を表示します。
④	ボタンガイド	操作ボタンの機能を表示します。
⑤	D	メインユニットと 2nd カメラの 2 つの映像が録画されています。
⑥	A	イベント記録のファイル

ファイルを再生する

録画ファイルや写真ファイルなどのファイルを選択して再生します。

1. **[■ 〇/メニュー/↶]** ボタンを押す
メニューが表示されます。

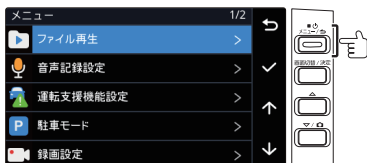

2. **[▲]** ボタンまたは **[▼/📷]** ボタンで「ファイル再生」を選択し、**[画面切替/決定]** ボタンを押す

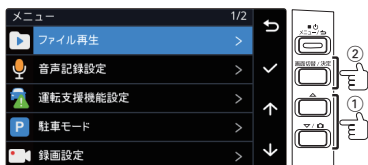

再生する

3. [▲] ボタンまたは[▼/📷] ボタンで再生したいフォルダを選択し、[画面切替 / 決定] ボタンを押す

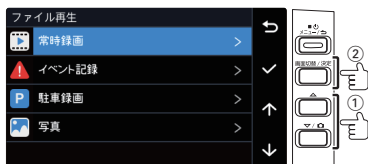

それぞれのフォルダには以下のファイルが保存されています。

常時録画	常時録画されたファイル
イベント記録	イベント記録されたファイルと手動で録画されたイベント記録のファイル
駐車録画	駐車録画されたファイル
写真	撮影した写真（静止画記録）のファイル

選択したフォルダ内にある最新のファイルがサムネイル表示されます。



4. [▲] ボタンまたは[▼/📷] ボタンで再生したいファイルを選択し、[画面切替 / 決定] ボタンを押す

選択したファイルの再生が始まります。

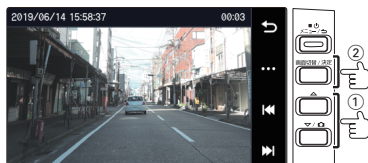

再生中に他のファイルを選択する	[▲] ボタンを押すと前のファイルを選択すると次のファイルを再生します。
早戻し / 早送り	[▲] ボタンを2秒以上押し続けると、早戻しします。[▼/📷] ボタンを2秒以上押し続けると、早送りします。ボタンを離すと、再生に戻ります。



- ファイルは、録画または撮影した時間順に並びます。

再生メニューの操作

1. ファイルの再生中に [画面切替 / 決定] ボタンを押す

再生メニューが表示されます。



2. [▲] ボタンまたは[▼/📷] ボタンで操作したい項目を選択し、[画面切替 / 決定] ボタンを押す



再生メニューでは以下の操作ができます。

再生 / 一時停止	[画面切替 / 決定] ボタンを押すと表示中のファイルを再生 / 一時停止します。 ※「写真」ファイルの再生中は表示されません。
2nd カメラ映像再生 / メインカメラ映像再生	[画面切替 / 決定] ボタンを押すとメインユニットと 2nd カメラの映像を切り替えます。 ※ 2nd カメラを接続しないで録画したファイルの場合は表示されません。
2nd カメラ写真再生 / メインカメラ写真再生 (写真ファイル再生時)	
削除	[画面切替 / 決定] ボタンを押すと「削除しますか?」と表示されます。もう 1 度 [画面切替 / 決定] ボタンを押すと表示中のファイルが削除されます。

運転支援機能を使う

本機のメインユニットには8つの運転支援機能があります。運転支援機能を使用するには、各機能の設定を「オン」に変更する必要があります。(→ P.42)

機能/画面表示	機能説明
車線逸脱警告* 	走行中の車線を逸脱したときに警告音を鳴らし、画面にアイコンを表示します。60km/h以上で走行中に動作します。速度が60km/h未満のとき、逆光、夜間、悪天候、走行レーンの汚れなど、条件によっては正しく動作しません。
前方衝突警告* 	走行中に前方車両と約5km/h以上の速度差がある状態で接近した場合、警告音を鳴らして画面にアイコンを表示します。速度が30km/h以上での走行中に動作します。逆光、夜間、悪天候など、条件によっては正しく動作しません。
リフレッシュ通知* 	録画開始から設定した時間(2時間/3時間/4時間)になると音声で「長時間の運転が続いています。そろそろ休憩しませんか?」と通知して、画面にアイコンを表示します。 録画開始からの時間をカウントしているため、録画を中止、またはエンジンスイッチをオフにするとカウントはリセットされます。
エコドライブ表示設定 	走行中の加速/減速によるG値を検知して、3段階でエコ運転診断を行い、画面に3色の葉の形をしたアイコンを表示します。 緑色: エコドライブ状態 黄色: 普通の走行状態 赤色: 加速/減速が激しい場合
発進遅れ警告* 	信号などで停車中に前方車両が発進して離れてしまったときに約1.5秒後に警告音を鳴らし、画面にアイコンを表示します。 交差点などで先頭まで停車した場合、前方を横切る人や車両に反応する場合があります。逆光、夜間、悪天候など、条件によっては正しく動作しません。
後方急接近警告* 	走行中に後方5m以内に3秒以上車両が接近したことを検出すると、警告音を鳴らし画面にアイコンを表示します。動作速度は40km/h、60km/h、80km/hから選択できます。逆光、夜間、悪天候など、条件によっては正しく動作しません。設定で警告時にイベント記録をすることもできます。
前方割込警告* 	走行中に前方10m以内に車両を検出すると警告音を鳴らし、画面にアイコンを表示します。時速50km/h以上で動作します。逆光、夜間、悪天候など、条件によっては正しく動作しません。設定で警告時にイベント記録をすることもできます。
前方蛇行運転警告* 	走行中に車両前方20m以内に、車両が車線内の蛇行を4秒間継続していた場合に、警告音を鳴らして画面にアイコンを表示します。50km/h以上で動作します。逆光、夜間、悪天候など、条件によっては正しく動作しません。設定で警告時にイベント記録をすることもできます。

* 警告音 / 音声の音量を調整したいときは「システム設定」の「音量設定」で調整してください。(→ P.47)



・「録画モード」を「長時間 1」または「長時間 2」に設定(→ P.46)している場合、「車線逸脱警告」「前方衝突警告」「発進遅れ警告」「後方急接近警告」「前方割込警告」「前方蛇行運転警告」は使用できません。

運転支援機能についてのご注意

- ・車両を平らで見通しの良いところに駐車して、カメラの角度と向きを必ず調整してください。また、カメラの位置がずれると、運転支援機能は正しく動作しません。調整後はカメラをしっかりと固定してください。
- ・運転中にドライバーが調整することは絶対にししないでください。安全な場所に停車して調整するか、同乗者が調整するようにしてください。
- ・運転支援機能はドライバーの運転をサポートするもので、事故を未然に防ぐものではありません。また、すべての危険を警報するものではありません。
- ・運転時は交通ルールを守り、車両との車間距離や周囲の状況、運転環境に注意し、必要に応じてブレーキをかけるなど安全運転に努めてください。また、本機の取扱説明書に従って正しく使用していた場合でも、動作を完全に保証するものではありません。万が一、それに伴う損失が発生しても当社は一切その責任を負いませんので、あらかじめご了承ください。
- ・車線逸脱警告はウィンカーと連動しないため、本機の仕様上、道路で車線を変更するときにも警告音が鳴ります。
- ・以下のような場合は、運転支援機能が正しく動作しない場合があります。
 - 舗装の劣化や降雨時の反射、建物の影などにより車線が正しく認識できない場合。
 - 前方車両の形状や色、光の加減などによって、検知すべき車両が認識できない場合。
 - 天候（雨・雪・濃霧・ワイパーの使用など）、時間帯（朝方・夕方・夜間など）、逆光、交通状況（渋滞・歩行者など）による変化。
 - フロントガラスに映り込みがあると正しく動作しないことがあります。ダッシュボードに物などを置かないでください。
 - 録画モードで長時間 1 または長時間 2 を選択した場合、運転支援機能は動作しません。

メインユニットのカメラ位置を調整する

「車線逸脱警告」、「前方衝突警告」、「発進遅れ警告」、「前方割込警告」、「前方蛇行運転警告」を使用する場合は、「車両種別」と「カメラ位置調整」の設定が必要です。



「カメラ位置調整」を設定しないと、運転支援機能が正しく動作しません。

1. 見通しの良い、平らで安全な場所に車両を停車する

2. [■ 上 / メニュー / 下] ボタンを押す メニューが表示されます。



3. [▲] ボタンまたは[▼ / 決定] ボタンで「運転支援機能設定」を選択し、[画面切替 / 決定] ボタンを押す

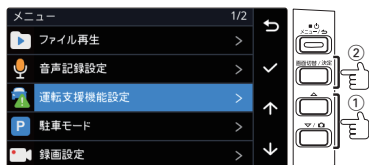

運転支援機能を使う

4. [▲] ボタンまたは[▼/📷] ボタンで「車両種別」を選択し、[画面切替 / 決定] ボタンを押す

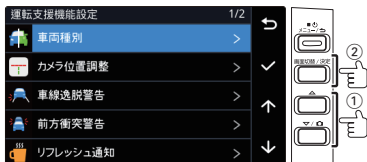

5. 車両種別を選択し、[画面切替 / 決定] ボタンを押す

メインユニットを取り付ける高さに合わせて車両種別を選択します。

セダン	一般的な車高の車両 (高さの目安：1.3m)
SUV	ハイルーフなど車高の高い車両 (高さの目安：1.6m)
トラック	SUV よりさらに車高が高い車両 (高さの目安：1.9m)

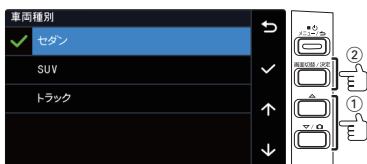

6. [▲] ボタンまたは[▼/📷] ボタンで「カメラ位置調整」を選択し、[画面切替 / 決定] ボタンを押す

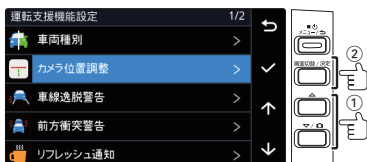

7. [▲] ボタンまたは[▼/📷] ボタンで「前方」を選択し、[画面切替 / 決定] ボタンを押す

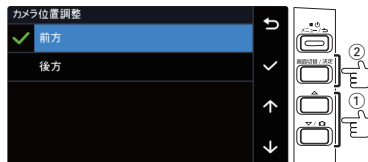

8. メインユニットのカメラ位置を合わせて、[画面切替 / 決定] ボタンを押す

メインユニットを上下に傾けて、赤線を道の先端（地平線）に合わせます。メインユニットを左右に動かして、緑線を走行車線の中心に合わせます。

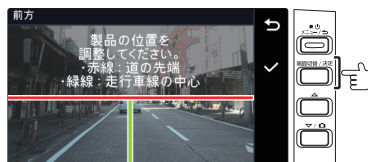

メインユニットのカメラ位置の調整が完了します。

2nd カメラのカメラ位置を調整する

「後方急接近警告」を使用する場合は、「カメラ位置調整」の設定が必要です。

「カメラ位置調整」を設定しないと、運転支援機能が正しく動作しません。

1. 見通しの良い、平らで安全な場所に車両を停車する

2. [■ 〇 / メニュー / ≡] ボタンを押すメニューが表示されます。



3. [▲] ボタンまたは[▼/📷] ボタンで「運転支援機能設定」を選択し、[画面切替 / 決定] ボタンを押す



4. [▲] ボタンまたは[▼/📷] ボタンで「カメラ位置調整」を選択し、[画面切替 / 決定] ボタンを押す

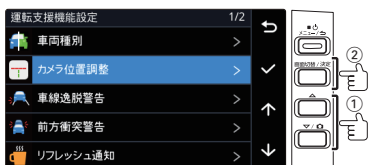

5. [▲] ボタンまたは[▼/📷] ボタンで「後方」を選択し、[画面切替 / 決定] ボタンを押す



6. 2nd カメラのカメラ位置を合わせて、[画面切替 / 決定] ボタンを押す
2nd カメラを上下に傾けて、赤線を道の先端（地平線）に合わせて。



2nd カメラのカメラ位置の調整が完了します。

運転支援機能を使う

運転支援機能をオン / オフする

1. [■ 〇 / メニュー / ≡] ボタンを押す
メニューが表示されます。

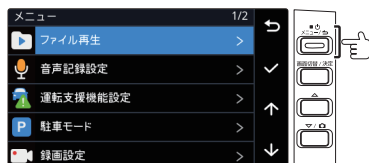

2. [▲] ボタンまたは[▼/📷] ボタンで「運転支援機能設定」を選択し、[画面切替 / 決定] ボタンを押す

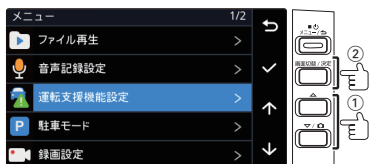

3. [▲] ボタンまたは[▼/📷] ボタンでオンにしたい運転支援機能を選択し、[画面切替 / 決定] ボタンを押す



4. [▲] ボタンまたは[▼/📷] ボタンで「オン」を選択し、[画面切替 / 決定] ボタンを押す

運転支援機能の設定が完了します。

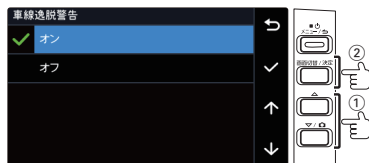

- ・リフレッシュ通知機能をオンにするときは、「2 時間」、「3 時間」、「4 時間」のいずれかを選びます。
- ・リフレッシュ通知機能のタイマーカウントは、メニューを表示するなど、常時録画が停止した場合、リセットされます。
- ・「後方急接近警告」をオンにすると、さらに「後方急接近警告速度」の設定をおこないます。

5. 他の機能を設定する場合は、手順 3 と 4 を繰り返す

設定を変更する

各機能の設定を変更する

本機の設定を変更することができます。

1. [■ 〇 / メニュー / ↵] ボタンを押す
メニューが表示されます。



2. [▲] ボタンまたは[▼/📷] ボタンで
設定を変更したいメニューを選択し、
[画面切替 / 決定] ボタンを押す
選択したメニューが表示されます。



3. [▲] ボタンまたは[▼/📷] ボタンで
設定を変更したい項目を選択し、[画
面切替 / 決定] ボタンを押す
選択した項目が表示されます。



4. [▲] ボタンまたは[▼/📷] ボタンで
設定を選択し、[画面切替 / 決定] ボ
タンを押す
設定が変更されます。

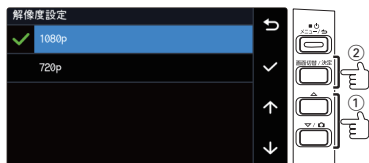

各項目の内容については、「メニューの一
覧」をご覧ください。(→ P.44)



・常時録画に戻るには、[■ 〇 / メ
ニュー / ↵] ボタンを録画面になる
まで押します。

設定を変更する

メニューの一覧

*お買い上げ時の設定

■ ファイル再生

項目	設定	説明
常時録画	-	フォルダを選択して目的のファイルを再生します。また、ファイル再生中には、メインユニットの映像と 2nd カメラの映像の切り替え、削除などを行うことができます (→ P.37)。
イベント記録		
駐車録画		
写真		

■ 音声記録設定 (音声コマンド設定)

項目	設定	説明
音声記録設定	オン* オフ	録画時の音声記録機能、および音声コマンド機能の設定をします。

■ 運転支援機能設定

項目	設定	説明
車両種別	セダン* SUV トラック	運転支援機能を正しく機能させるために車両種別の設定により、メインユニットの高さ位置を調整します。(→ P.39)
カメラ位置調整	-	
	前方	-
後方	-	運転支援機能を正しく機能させるために 2nd カメラの位置を調整します。(→ P.41)
車線逸脱警告	オン オフ*	走行中に車線を逸脱したときに警告音と警告表示でお知らせする機能を設定します。
前方衝突警告	オン オフ*	走行中、前方車両に接近したときに警告音と警告表示でお知らせする機能を設定します。
リフレッシュ通知	2 時間 3 時間 4 時間 オフ*	設定された時間毎に音声と表示 (アイコン) でお知らせします。
エコドライブ表示設定	オン オフ*	走行時の G 値を検知して、3 段階でエコ運転診断を行い、3 色 (緑色、黄色、赤色) のアイコンでお知らせする機能を設定します。
発進遅れ警告	オン オフ*	停車時に前方車両が発進して離れたときにお知らせする機能を設定します。

項目	設定	説明
後方急接近警告	オン(警告のみ) オン(警告と録画) オフ*	後方車両が異常に接近してきたときに警告音と警告表示でお知らせする機能、およびイベント記録を開始する機能を設定します。
後方急接近警告速度	40km/h 60km/h* 80km/h	後方急接近警告を「オン」に設定したときに設定できます。
前方割込警告	オン(警告のみ) オン(警告と録画) オフ*	前方に車両が割り込みをしてきたときに警告音と警告表示でお知らせする機能、およびイベント記録を開始する機能を設定します。
前方蛇行運転警告	オン(警告のみ) オン(警告と録画) オフ*	前方車両が蛇行運転をしているときに警告音と警告表示でお知らせする機能、およびイベント記録を開始する機能を設定します。

■ 駐車モード

「駐車モード設定」を「オン」にすると、「衝撃検出感度設定」の設定ができます。

項目	設定	説明
駐車モード設定	オン オフ*	駐車モード機能を設定します。
衝撃検出感度設定	低 普通* 高	駐車モードのときに本機に加わる衝撃の感度:「低」(G値: 0.5G) ~ 「高」(G値: 0.13G)を設定します。 低 (検知にくい) ↔ 高 (検知しやすい)

■ 録画設定

項目	設定	説明
解像度設定	1080p* 720p	常時録画 / イベント記録 / 駐車録画 / 写真の画質を設定します。 ※設定を変更するときは、microSDカードのフォーマットが必要になります。microSDカードのフォーマットを行うと、すべてのファイルが消去されるため、必要な録画ファイルが保存されている場合は、パソコンなどに保存してから操作してください。

設定を変更する

項目	設定	説明
録画モード	標準* 長時間 1 長時間 2	録画時間を変更します。設定により、長時間の録画が可能になります。「長時間 2」に設定すると「長時間 1」より長い時間の録画が可能となりますが、「長時間 1」よりも画質が低くなります。 1 ファイルの録画時間は「標準」で 1 分、「長時間 1」と「長時間 2」では 2 分となります。 録画時間の目安については、31 ページをご覧ください。 なお、設定を変更するには microSD のフォーマットが必要です。 ※「長時間 1」または「長時間 2」を選択すると、映像の動きがぎこちなくなります。 また、運転支援機能の「カメラ位置調整」「車線逸脱警告」「前方衝突警告」「発進遅れ警告」「後方急接近警告」「前方割込警告」「前方蛇行警告」が使用できなくなります。
明るさ	-1.. 0*.. 1	記録される映像の露出（明るさ）レベルを設定します。（メインユニットのみ）
イベント感度設定	 低 高	イベント記録の衝撃検知の感度：「低」（G 値：3.0G）～「高」（G 値：0.5G）を設定します。 低（検知しにくい） ↔ 高（検知しやすい）
情報記録設定	緯度 / 経度* G センサー値	録画ファイルに記録する情報（緯度 / 経度または G センサー値）を選択します。 記録された情報を削除することはできません。
速度情報表示	オン* オフ	記録ファイルに書き込む速度情報表示の設定をします。
カスタム文字設定	—	映像の右下に記録される文字を設定できます。文字数は最大で 12 文字です。 [▲] ボタン / [▼ / ●] ボタン： カーソルが左右に 1 文字ずつ移動します。 [画面切替 / 決定] ボタン： 選択中の文字を入力文字として確定します。 「OK」を選んで [画面切替 / 決定] ボタンを押して終了します。

■ システム設定

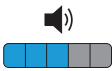
項目	設定	説明
衛星受信状態	—	衛星信号の受信状態を表示します。
日付 / 時刻設定	自動 (衛星データ) * 手動	「自動 (衛星データ)」の場合は「タイムゾーン」が「GMT+09 : 00」に設定されています。そのままの設定でご使用ください。 「手動」は日付と時刻を手動で設定できます。 [▲]ボタン / [▼] / [📷] ボタンで数値を変更して [画面切替 / 決定] ボタンで確定します。
システム音設定	オン * オフ	警告音およびボタン操作時の操作音を設定します。
音量設定		録画ファイルを再生するときの音量レベルを5段階 (消音 / 1 ~ 5) で設定します。 音声ガイド、警告音およびボタン操作時の操作音も変更されます。
LCD 表示時間設定	常時表示 * 情報表示 10 秒 1 分 3 分	常時録画で操作をしていないときの画面表示がオフになるまでの時間を設定します。 画面表示をオンにするには、本機のいずれかのボタンを押します。 「情報表示」は常時表示されます。
言語	日本語 * English	表示する言語を設定します。 ※「English」に設定すると、音声ガイドおよび音声コマンドも英語になります。(→ P.33)
距離単位	メートル * マイル	速度の単位を設定します。
記憶域の割り当て	1 / 4 2 / 4 3 / 4 4 / 4 *	常時録画 / イベント記録 / 駐車録画 / 写真を保存するための記憶領域を設定します。(→ P.31) 必要な録画ファイルが保存されている場合は、パソコンなどに保存してから設定を変更してください。 ※変更するとフォーマットされ、すべてのデータが消去されます。
初期値に戻す	—	メニューの設定をお買い上げ時の状態に戻します。 必要な録画ファイルが保存されている場合は、パソコンなどに保存してから操作してください。 ※実行するとフォーマットされ、すべてのデータが消去されます。
バージョン	—	ファームウェアのバージョンを表示します。

設定を変更する

■ SD カード

項目	設定	説明
SD カード情報	—	microSD カード情報画面を表示します。
フォーマット	—	microSD カードを初期化して、全てのファイルを消去します。



- microSD カードの書き換え寿命状態は、本機に付属の SD カードおよび当社推奨（当社製寿命告知機能対応）SD カード使用時のみ表示します。
- SD カードの書き換え寿命状態は 4 種類の表示があります。
正常（SD カードの状態は良好です。）
注意（SD カードの書き換え寿命が近づいてきています。新しい SD カードへの交換を推奨します。）
警告（SD カードへの書き換え寿命に到達しました。新しい SD カードへの交換を推奨します。）
不明（推奨外の SD カードです。状態は不明です。）
- フォーマットを実行するとフォーマットされ、すべてのファイルが消去されます。（→ P.50）必要な録画ファイルが保存されている場合は、パソコンなどに保存してから操作してください。



LCD 表示時間の設定を変更する

LCD 表示時間の設定は「常時表示」、「情報表示」、「10 秒」、「1 分」、「3 分」の 5 つから選択できます。



お買い上げ時は「常時表示」に設定されています。

1. [ / メニュー / ] ボタンを押す
メニューが表示されます。



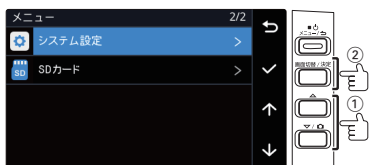

2. [] ボタンまたは [ / ] ボタンで「システム設定」を選択し、[画面切替 / 決定] ボタンを押す



3. [] ボタンまたは [ / ] ボタンで「LCD 表示時間設定」を選択し、[画面切替 / 決定] ボタンを押す



4. [] ボタンまたは [ / ] ボタンで設定したい時間を選択し、[画面切替 / 決定] ボタンを押す

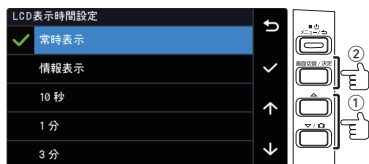

LCD 表示時間の設定が変更されます。

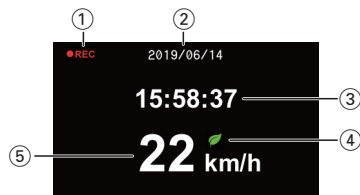

● 情報表示画面

「情報表示」に設定した場合、常時録画は 10 秒後、イベント記録は録画終了後に情報表示画面に切り替わります。



番号	表示	説明
①	● REC	録画アイコン (録画中、●アイコンが点滅します)
②	年 / 月 / 日	カレンダーを表示します
③	時 : 分 : 秒	現在時刻を表示します
④	 (緑色)  (黄色)  (赤色)	「エコドライブ表示設定」を「オン」にしていると、アイコンを表示します (走行中の加速時 / 減速時の G 値を検知してアイコンの色が切り替わります)
⑤	km/h または mph	現在の速度を表示します

設定を変更する

microSD カードをフォーマットする

microSD カードのフォーマットを行うと、すべてのファイルが消去されるため、保存しておきたいファイルがある場合はフォーマットする前にファイルをパソコンなどに保存しておいてください。

1. [■ 〇/メニュー/≡] ボタンを押す
メニューが表示されます。



2. microSD カードを microSD カードスロットに入れる

3. [▲] ボタンまたは[▼/📷] ボタンで「SD カード」を選択し、[画面切替/決定] ボタンを押す

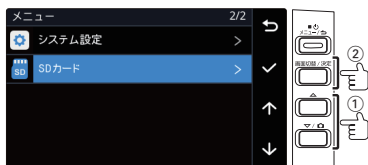

4. [▲] ボタンまたは[▼/📷] ボタンで「フォーマット」を選択し、[画面切替/決定] ボタンを押す

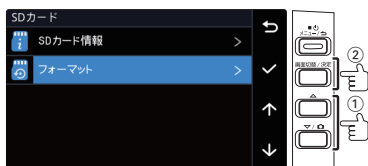

メッセージが表示されます。

5. [画面切替/決定] ボタンを押す
microSD カードがフォーマットされます。



- フォーマットしても microSD カードエラーが表示され続ける場合は、新しい microSD カードと交換してください。

パソコンツールを使う

ビューアソフト (KENWOOD ROUTE WATCHER II) は、本機で録画した映像を表示するためのパソコンツールです。

インストールする

インストールをするときはパソコン環境を「管理者権限」にしてインストールしてください。対応 OS 等の詳細は <https://www.kenwood.com/jp/cs/car/audio/> をご覧ください。なお、本機ご購入時点に対応している OS であっても、今後の Windows/Mac の OS 更新に伴い、対応外となる場合があります。

1. <https://www.kenwood.com/jp/cs/car/audio/> で型名を選んでインストーラーをダウンロードする
2. パソコンにインストールする

録画ファイルの再生

1. microSD カードを本機から取り出し、カードリーダー（市販品）を使用してパソコンに接続する
2. KENWOOD ROUTE WATCHER II を起動する



• KENWOOD ROUTE WATCHER II の使いかたについては、KENWOOD ROUTE WATCHER II の取扱説明書をご覧ください。

故障かな？と思ったら

次の一覧から該当する症状、または表示されるメッセージを見つけて対処してください。解決方法が見つからない場合は、お買い上げの販売店または当社サービス窓口へご相談ください。

● FAQ (よくあるご質問)



当社のホームページでは、本機についてのお問い合わせの内容を掲載しています。

「故障かな？と思ったら」と合わせてこちらもお覧ください。

<https://www.kenwood.com/jp/cs/car/faq>

共通

症状	原因	対処方法
電源がオンにならない/ 動作が不安定になっている。	本機に電源が供給されていない。	電源ケーブルの接続を確認してください。(→ P.20)
	ヒューズが切れている。	お買い上げの販売店にご相談ください。
	—	本体の RESET ボタンを押してください。(→ P.12)
microSD カードを認識しない。	microSD カードスロットに microSD カードが入っていない。	microSD カードを microSD カードスロットに挿入してください。(→ P.24)
	本機で使用できないファイルシステムでフォーマットされた microSD カードが挿入された。	FAT32 でフォーマットされた microSD カードをご使用ください。(→ P.13)
	microSD カードがフォーマットされていない。	フォーマットを行ってからご使用ください。(→ P.50)
	microSD カードの読み込み / 書き込みができなくなっている。	microSD カードをフォーマットしてください。(→ P.50)
	フォーマットしても microSD カードエラーが表示される。	それでも症状が改善しない場合は、microSD カードを交換してください。
録画ファイルが見つからない。	録画領域に空きがないため、古いファイルが上書きされた。	必要な録画ファイルをパソコンに保存してから録画を開始してください。
	16GB より容量が少ないため録画ファイルを作成できない。	容量が16GB~128GBの microSD カードをご使用ください。(→ P.13)
録画されたファイルの映像が鮮明でない。	レンズが汚れている。	柔らかい布などで乾拭きしてください。
	保護シートが剥がされていない。	保護シートを剥がしてください。(→ P.21)

症状	原因	対処方法
録画を開始するときに、「2ndカメラが未接続です。1台のカメラで記録を開始します。」というメッセージが表示され、画面に「  」が表示されたままになる。	<ul style="list-style-type: none"> ・2ndカメラが正しく接続されていない。 ・車外後方撮影用カメラケーブルが途中でかみ込みなどで断線している。 ・車外後方撮影用カメラケーブルのコネクタ(L型/ストレート型)の端子が汚れている。配線時などに汚れた。 	<ul style="list-style-type: none"> ・2ndカメラの接続を確認してください。(→ P.20) ・車外後方撮影用カメラケーブルの配線を確認してください。 ・汚れをふき取ってください。
2ndカメラの映像に切り替わらない。		
2ndカメラの映像が記録されていない。		
「ファイル再生」の選択画面で「  」が表示される。	何らかの原因で再生できないファイルが録画された。	<p>必要なファイルをパソコン等に保存してから microSD カードを本機でフォーマットしてください。(→ P.50)</p> <p>それでも同じ表示が出る場合は、新しい microSD カードに交換してください。</p>

駐車録画

症状	原因	対処方法
駐車録画ができない。	「駐車モード」が「オン」になっていない。	「駐車モード設定」で駐車モードを「オン」にしてください。(→ P.29)
	ACC 電源のオフを検知できない。	配線に誤りがないか確認してください。(→ P.20)
	micro SDカードが挿入されていない。	micro SDカードを挿入してください。
	本機の電源をオフにした。	本機の電源はオンのままエンジンスイッチをオフしてください。
録画ファイルが見つからない。	録画領域に空きがないため、古いファイルが上書きされた。	必要な録画ファイルをパソコンに保存してから、駐車録画機能をご使用ください。

故障かな？と思ったら

イベント記録

症状	原因	対処方法
車両に衝撃がないときにイベント記録の警告音が鳴り続けている。	<ul style="list-style-type: none">・電源オン時のGセンサーの補正値が正しく設定されていない。・急な坂道を走行している。・正しい位置に取り付ける前に電源をオンにした。	<ul style="list-style-type: none">・本機を正しい位置に取り付けてから電源をオフ/オンしてください。・平らな状態で電源を入れ直してください。・録画設定の「イベント感度設定」で衝撃検知の感度を下げてください。(→ P.46)
残したい映像が見つからない。	録画領域に空きがないため、古いファイルが上書きされた。	必要な録画ファイルをパソコンに保存してから録画を開始してください。

運転支援

症状	原因	対処方法
運転支援機能が正しく動作しない。	調整がずれている。	「運転支援機能を使う」を参照して、検出範囲を再設定してください。(→ P.39)
	雨の日や夜間に走行している。	雨の日、夜間など、環境により正しく動作しないことがあります。
	衛星の信号を受信できない。	衛星の信号を受信できていないと、速度などが正しく測位できないため、機能が正しく動きません。
	「録画モード」の設定で「長時間1」または「長時間2」が選択されている。	「録画モード」の設定で「標準」を選択してください。(→ P.46)
リフレッシュ通知が設定した時間になっても通知されない。	「カメラ位置調整」の設定がされていない。	「運転支援機能を使う」を参照して、「カメラ位置調整」の設定をしてください。(→ P.39)
	メニュー表示など録画が中断されるとタイマーはリセットされる。	録画が中断される操作はしないでください。

時計

症状	原因	対処方法
時計がずれる。	自動設定時、標準時間設定（タイムゾーン）がずれている。	標準時間設定を正しく設定してください。 日本の「タイムゾーン」設定は、「GMT+09：00」です。 (→ P.47)

KENWOOD ROUTE WATCHER II

症状	原因	対処方法
KENWOOD ROUTE WATCHER II が起動しない。	管理者権限でのインストールをしていない。	管理者権限でインストールしてご使用ください。(→ P.51)
2nd カメラの映像がメインユニットの映像とリンクして再生されない。	最新のソフトウェアを使用していない。	最新のソフトウェアをダウンロードしてください。 (→ P.51)

表示メッセージと音声ガイド

一部のメッセージは、液晶画面へのエラー表示だけでなく、音声でもお知らせします。

メッセージ	原因	対処方法
新しいSDカードを検出しました。フォーマットしますか？ <div style="border: 1px solid black; padding: 5px; margin-top: 5px;"> 🔊 音声ガイド 「SDカードの初期化が必要です」 </div>	microSDカードが認識できる形式でフォーマットされていない。	[画面切替 / 決定] ボタンを押して、フォーマットを行ってください。
SDカードエラーです。フォーマットをお試しください。 <div style="border: 1px solid black; padding: 5px; margin-top: 5px;"> 🔊 音声ガイド 「SDカードエラーです」 </div>	認識できないmicroSDカードが挿入されている。	microSDカードを本機でフォーマットしてください。(→ P.50) フォーマットしても、同じ表示が出る場合は、新しいmicroSDカードを入れてください。(→ P.24)
SDカードが入っていません <div style="border: 1px solid black; padding: 5px; margin-top: 5px;"> 🔊 音声ガイド 「SDカードがありません」 </div>	<ul style="list-style-type: none"> ・ microSDカードを入れていない状態で電源をオンにした。 ・ microSDカードが抜けたことに気づかずに、microSDカード関連のメニュー設定を行った。 	microSDカードを入れてください。(→ P.24)

故障かな？と思ったら

メッセージ	原因	対処方法
他のSDカードを入れてください	micro SDカードのデータが読めない。	新しいmicro SDカードを入れてください。(→ P.24)
2nd カメラが未接続です。 1台のカメラで記録を開始します。	2nd カメラが接続されていない。 2nd カメラのケーブルが正しく接続されていない。	2nd カメラを接続してください。(→ P.20) 2nd カメラのケーブルの接続を確認してください。
🔊 音声ガイド 「セカンドカメラが接続されていません」	ケーブルの先端が汚れている。	ケーブルの先端をきれいにしてください。
衛星を受信できていません。	トンネルや建物の中にいる。 または、悪天候や障害物の影響を受けているため、衛星の信号を受信できない。	障害物のない見通しの良いところで衛星の信号を受信できるか確認してください。 (→ P.12)
駐車モードを開始するには、外部電源の接続が必要です。	「駐車モード設定」を「オン」に設定したときに表示されます。	—
🔊 音声ガイド 「非対応のSDカードです」	推奨するmicro SDカード容量以外のmicro SDカードが挿入されました。	本機で推奨するmicro SDカード容量である16GB～128GBの容量のmicro SDカードをご使用ください。
🔊 音声ガイド 「録画を中止しました」	録画中にmicro SDカードが抜かれました。	録画データの破損やSDカードが壊れる可能性があります。SDカードを抜く場合は、本機の電源をオフにしてください。
🔊 音声ガイド 「SDカードの交換推奨時期です」	ご使用のmicro SDカードが書き換え回数の限界に到達しました。	本機で推奨するmicro SDカードへ交換してください。
🔊 音声ガイド 「駐車録画があります」	駐車中に駐車録画が行われました。	本機で再生するか、またはビューアソフトで確認してください。
🔊 音声ガイド 「本体異常により、録画ができません」	本機にて異常が発生し録画を停止しています。	お買い上げの販売店にご相談ください。
イベント記録用の空き容量不足のため、ファイルの古い順で上書きします。	イベントフォルダが録画可能上限ファイル数に到達して、上書きを開始しました。	古いファイルから上書きされるので、大切な映像はパソコン等に保存してください
🔊 音声ガイド 「イベントフォルダがいっぱいなため、上書きします」		
🔊 音声ガイド 「駐車録画フォルダがいっぱいなため、上書きします」	駐車録画フォルダが録画可能上限ファイル数に到達して、上書きを開始しました。	古いファイルから上書きされるので、大切な映像はパソコン等に保存してください。

付録

モニター画面について

- 画面部に強い衝撃を加えないでください。故障の原因になります。
- 画面に直射日光が当たらないようにしてください。直射日光が当たる状態で長時間使用すると高温になり、画面が故障する原因となります。
- 極端に高温または低温になると、表示の動きが遅くなったり、暗くなったり、残像が見えることがあります。これは液晶画面の特性によるもので故障ではありません。車内が常温に戻れば回復します。
- 画面に小さな点が出る場合があります。これは液晶画面特有の現象で故障ではありません。
- 液晶画面の特性により、画面を見る角度によっては表示が見づらいことがあります、故障ではありません。

商標について

- Windows、Windows Media は 米 国 Microsoft Corporation の米国およびその他の国における登録商標です。
 - Apple、Mac、OS X は米国およびその他の国で登録された米国 Apple, Inc. の商標です。
 - Intel Core は、アメリカ合衆国および / またはその他の国における Intel Corporation またはその子会社の商標です。
 - 本製品は AVC Patent Portfolio License に基づき、以下の用途にのみライセンスされています。
- 1) 消費者が個人的かつ非営利目的で、MPEG-4 AVC 規格に準拠する動画 (以下、AVC Video) を記録する場合
 - 2) AVC Video (消費者が個人的に非営利目的で記録したもの、または MPEG LA よりライセンスを取得したプロバイダが記録したもの) を再生する場合

ソフトウェアについて

本製品には、以下に記載しています第三者のソフトウェアが含まれています。各ソフトウェアについては、後述するライセンス条件が適用されます。

Konatu Font

適用ライセンス : MIT License

Google Noto Font

適用ライセンス : SIL Open Font License 1.1

第三者のソフトウェアに適用されるライセンス条件

MIT License

Copyright (c) 2012 MASUDA mitiya

Permission is hereby granted, free of charge, to any person obtaining a copy of this software and associated documentation files (the "Software"), to deal in the Software without restriction, including without limitation the rights to use, copy, modify, merge, publish, distribute, sublicense, and/or sell copies of the Software, and to permit persons to whom the Software is furnished to do so, subject to the following conditions:

The above copyright notice and this permission notice shall be included in all copies or substantial portions of the Software.

THE SOFTWARE IS PROVIDED "AS IS", WITHOUT WARRANTY OF ANY KIND, EXPRESS OR IMPLIED, INCLUDING BUT NOT LIMITED TO THE WARRANTIES OF MERCHANTABILITY, FITNESS FOR A PARTICULAR PURPOSE AND NONINFRINGEMENT. IN NO EVENT SHALL THE AUTHORS OR COPYRIGHT HOLDERS BE LIABLE FOR ANY CLAIM, DAMAGES OR OTHER LIABILITY, WHETHER IN AN ACTION OF CONTRACT, TORT OR OTHERWISE, ARISING FROM, OUT OF OR IN CONNECTION WITH THE SOFTWARE OR THE USE OR OTHER DEALINGS IN THE SOFTWARE.

SIL Open Font License 1.1

Copyright 2018 The Noto Project Authors
(github.com/googlei18n/noto-fonts)

This Font Software is licensed under the SIL Open Font License, Version 1.1.

This license is copied below, and is also available with a FAQ at:
<http://scripts.sil.org/OFL>

SIL OPEN FONT LICENSE Version 1.1 - 26
February 2007

PREAMBLE

The goals of the Open Font License (OFL) are to stimulate worldwide development of collaborative font projects, to support the font creation efforts of academic and linguistic communities, and to provide a free and open framework in which fonts may be shared and improved in partnership with others.

The OFL allows the licensed fonts to be used, studied, modified and redistributed freely as long as they are not sold by themselves. The fonts, including any derivative works, can be bundled, embedded, redistributed and/or sold with any software provided that any reserved names are not used by derivative works. The fonts and derivatives, however, cannot be released under any other type of license. The requirement for fonts to remain under this license does not apply to any document created using the fonts or their derivatives.

DEFINITIONS

"Font Software" refers to the set of files released by the Copyright Holder(s) under this license and clearly marked as such. This may include source files, build scripts and documentation.

"Reserved Font Name" refers to any names specified as such after the copyright statement(s).

"Original Version" refers to the collection of Font Software components as distributed by the Copyright Holder(s).

"Modified Version" refers to any derivative made by adding to, deleting, or substituting -- in part or in whole -- any of the components of the Original Version, by changing formats or by porting the Font Software to a new environment.

"Author" refers to any designer, engineer, programmer, technical writer or other person who contributed to the Font Software.

PERMISSION & CONDITIONS

Permission is hereby granted, free of charge, to any person obtaining a copy of the Font Software, to use, study, copy, merge, embed, modify, redistribute, and sell modified and unmodified copies of the Font Software, subject to the following conditions:

- 1) Neither the Font Software nor any of its individual components, in Original or Modified Versions, may be sold by itself.
- 2) Original or Modified Versions of the Font Software may be bundled, redistributed and/or sold with any software, provided that each copy contains the above copyright notice and this license. These can be included either as stand-alone text files, human-readable headers or in the appropriate machine-readable metadata fields within text or binary files as long as those fields can be easily viewed by the user.

-
- 3) No Modified Version of the Font Software may use the Reserved Font Name(s) unless explicit written permission is granted by the corresponding Copyright Holder. This restriction only applies to the primary font name as presented to the users.
 - 4) The name(s) of the Copyright Holder(s) or the Author(s) of the Font Software shall not be used to promote, endorse or advertise any Modified Version, except to acknowledge the contribution(s) of the Copyright Holder(s) and the Author(s) or with their explicit written permission.
 - 5) The Font Software, modified or unmodified, in part or in whole, must be distributed entirely under this license, and must not be distributed under any other license. The requirement for fonts to remain under this license does not apply to any document created using the Font Software.

TERMINATION

This license becomes null and void if any of the above conditions are not met.

DISCLAIMER

THE FONT SOFTWARE IS PROVIDED "AS IS", WITHOUT WARRANTY OF ANY KIND, EXPRESS OR IMPLIED, INCLUDING BUT NOT LIMITED TO ANY WARRANTIES OF MERCHANTABILITY, FITNESS FOR A PARTICULAR PURPOSE AND NONINFRINGEMENT OF COPYRIGHT, PATENT, TRADEMARK, OR OTHER RIGHT. IN NO EVENT SHALL THE COPYRIGHT HOLDER BE LIABLE FOR ANY CLAIM, DAMAGES OR OTHER LIABILITY, INCLUDING ANY GENERAL, SPECIAL, INDIRECT, INCIDENTAL, OR CONSEQUENTIAL DAMAGES, WHETHER IN AN ACTION OF CONTRACT, TORT OR OTHERWISE, ARISING FROM, OUT OF THE USE OR INABILITY TO USE THE FONT SOFTWARE OR FROM OTHER DEALINGS IN THE FONT SOFTWARE.

主な仕様

メインユニット

電源電圧	DC14.4V (8.5V ~ 16V : 12V 車専用電源ケーブル付属)
録画時消費電流 (最大)	400mA (650mA)
測位衛星	GPS
G センサー	-3.0G~+3.0G : 6段階
液晶サイズ	2.7 型 フルカラー TFT 液晶
撮像素子	1/2.7 型 フルカラー CMOS
最大記録画角	水平 : 約 126° / 垂直 : 約 63° / 対角 : 約 150°
F 値	F1.8
動作温度範囲	-10℃~+60℃
記録解像度 (最大)	Full-HD (1920 × 1080) (動画最大約 207 万画素)
フレームレート	27.5/13.7/3.4fps
記録方式	常時録画 / イベント記録 / 手動録画 / 駐車録画
常時録画ファイル単位	1 分 (標準)、2 分 (長時間 1、長時間 2)
録画フォーマット (動画)	H.264 (MP4)
録画フォーマット (静止画)	JPEG 準拠 (最大 : 1920 × 1080)
記録映像再生方法	本体、もしくは Windows 標準の Windows Media Player など専用ビューアソフト対応 (当社ホームページよりダウンロード)
記録メディア	microSD カード 16GB~128GB 対応 Class 10 以上
外形寸法 (W) × (H) × (D) (突起物除く)	W : 89mm/H : 50mm/D : 38.3mm ブラケット (テープ貼り付け) 装着時高さ : 最大 84mm
質量 (重さ) (ブラケット/ケーブル含まず、 microSDカード含む)	112g
電源ケーブル長	3.5m

2nd カメラ

撮影素子	1/2.7 型 フルカラーCMOS
最大記録画角	水平：約 126° / 垂直：約 63° / 対角：約 150°
F 値	F1.8
動作温度範囲	-10℃～+60℃
記録解像度 (最大)	Full-HD (1920 × 1080) (動画最大約 207 万画素)
フレームレート	27.5 / 13.7 / 3.4 fps
外形寸法 (W) × (H) × (D) (突起物除く)	W : 60mm/H : 25mm/D : 28.6mm ブラケット (テープ貼り付け) 装着時高さ : 最大 53mm
質量 (重さ) (ブラケット/ケーブル含まず)	26g
接続ケーブル長	8.0m

これらの仕様およびデザインは、技術開発にともない予告なく変更になる場合があります。

● システム更新について

本機のシステムファームウェアを更新します。アップデートに関する情報やアップデート手順は、当社ホームページ <https://www.kenwood.com/jp/cs/car/> をご覧ください。

保証とアフターサービス

保証について

- 保証書 この製品には、保証書を添付しております。保証書は、必ず「お買い上げ日・販売店」等の記入をお確かめのうえ、販売店から受け取っていただき、内容をよくお読みの後、大切に保管してください。
- 保証期間 お買い上げの日より1年です。

修理に関するご相談は

修理などアフターサービスについては、当社ホームページまたは JVC ケンウッドカスタマーサポートセンターにご相談ください。

- ホームページ
<https://www.kenwood.com/jp/cs/service.html>
- JVC ケンウッドカスタマーサポートセンター
0120-2727-87 (固定電話からはフリーダイヤル)
0570-010-114 (携帯電話、PHS からはナビダイヤル)
045-450-8950 (一部 IP 電話など) / FAX 045-450-2308
受付時間などは、裏表紙を参照してください。

修理を依頼されるときは

「故障かな?と思ったら」(→ P.52) または当社ホームページの FAQ (→ P.52) を参照してお調べください。それでも異常があるときは、製品の電源をオフにして、お買い上げの販売店または JVC ケンウッドカスタマーサポートセンターにお問い合わせください。

修理に出された場合は、お客様が登録、設定したメモリー内容がすべて消去されることがあります。あらかじめご了承ください。

- 保証期間中は…
保証書の規定に従って、お買い上げの販売店または JVC ケンウッドサービスセンターが修理させていただきます。ご依頼の際は保証書をご提示ください。本機以外の原因(衝撃や水分、異物の混入など)による故障の場合は、保証対象外になります。詳しくは保証書をご覧ください。

- 保証期間経過後は…
お買い上げの販売店または JVC ケンウッドカスタマーサポートセンターにご相談ください。修理によって機能が維持できる場合はお客様のご要望により有料にて修理いたします。

- 補修用性能部品の保有期間
この製品の補修用性能部品は、製造打ち切り後6年保有しています。補修用性能部品とは、その製品の機能を維持するために必要な部品です。

- 持込修理 この製品は持込修理とさせていただきます。
 - ・ 製品をお持ちになるときは、接続しているユニットも一緒にお持ちください。(本機や一緒に持ち込まれるユニット内のディスクなどのメディアはあらかじめ取り出してください。)
 - ・ 製品を修理に持ち込まれる際は、輸送中に傷が付くのを防ぐため、包装してください。
 - ・ 保証期間内外に関わらず、修理、点検のために製品を車両から取り外し、または取り付けの作業費用の負担、および作業のご依頼は承っておりません。

- 修理料金のしくみ(有料修理の場合は、つぎの料金が必要です)
技術料: 製品の故障診断、部品交換など故障箇所の修理および付帯作業にかかる費用です。技術者の人件費、技術教育費、測定器等設備費、一般管理費等が含まれます。
部品代: 修理に使用した部品代です。その他修理に付帯する部材等を含む場合があります。

MEMO

A series of horizontal dotted lines for writing.



正しい取り付け
正しい操作で
安全運転

株式会社 JVCケンウッド

〒221-0022 神奈川県横浜市神奈川区守屋町3-12

- 商品に関するお問い合わせは、JVC ケンウッドカスタマーサポートセンターをご利用ください。

0120-2727-87 (固定電話からはフリーダイヤル)
0570-010-114 (携帯電話、PHSからはナビダイヤル)
045-450-8950 (一部 IP 電話など) / FAX 045-450-2308
住所 〒221-0022 神奈川県横浜市神奈川区守屋町3-12
受付時間 月曜～金曜： 9:30～18:00
土曜： 9:30～12:00、13:00～17:30
(日曜、祝日および当社休日は休ませていただきます)

- 修理などアフターサービスについては、当社ホームページ (<https://www.kenwood.com/jp/cs/service.html>) または JVC ケンウッドカスタマーサポートセンターにご相談ください。