



ENGLISH

# KW-X850BT

---

DIGITAL MEDIA RECEIVER  
**INSTRUCTION MANUAL**

JVCKENWOOD Corporation



B5A-3844-00 [M]

# Contents

Before Use.....	3	Installation/Connection .....	30
Basics .....	4	Specifications .....	33
Getting Started .....	5		
1 Acknowledge the crossover type and cancel the demonstration			
2 Set the clock and date			
3 Set the basic settings			
Radio.....	7		
USB/iPod .....	9		
AUX.....	11		
JVC Remote Application.....	11		
Bluetooth® .....	12		
Bluetooth - Connection			
Bluetooth - Mobile phone			
Bluetooth - Audio			
Audio Settings.....	19		
Display Settings .....	25		
References .....	27		
Maintenance			
More information			
Change the display information			
Troubleshooting.....	28		

## How to read this manual

- The displays and faceplates shown in this manual are examples used to provide clear explanations of the operations. For this reason, they may be different from the actual displays or faceplates.
- Operations are explained mainly using buttons on the faceplate.
- English indications are used for the purpose of explanation. You can select the display language from the menu. (Page 6)
- [XX] indicates the selected items.
- (Page XX) indicates references are available on the stated page.



This symbol on the product means there are important operating and maintenance instructions in this manual. Be sure to carefully read instructions in this manual.

# Before Use

---

## IMPORTANT

- To ensure proper use, please read through this manual before using this product. It is especially important that you read and observe Warnings and Cautions in this manual.
- Please keep the manual in a safe and accessible place for future reference.

## ▲ WARNING

- **Do not operate any function that takes your attention away from safe driving.**

- **Do not ingest the battery, Chemical Burn Hazard.**

The remote control supplied with this product contains a coin/button cell battery.

If the coin/button cell battery is swallowed, it can cause severe internal burns in just 2 hours and can lead to death.

Keep new and used batteries away from children.

If the battery compartment does not close securely, stop using the product and keep it away from children.

If you think batteries might have been swallowed or placed inside any part of the body, seek immediate medical attention.

## ▲ CAUTION

### Volume setting:

- Adjust the volume so that you can hear sounds outside the car to prevent accidents.
- Lower the volume before playing digital sources to avoid damaging the speakers by the sudden increase of the output level.

### General:

- Avoid using the external device if it might hinder safe driving.
- Make sure all important data has been backed up. We shall bear no responsibility for any loss of recorded data.
- Never put or leave any metallic objects (such as coins or metal tools) inside the unit to prevent a short circuit.

- Depending on the types of cars, the antenna will automatically extend when you turn on the unit with the antenna control wire connected (page 32). Turn off the unit when parking at a low ceiling area.

### Remote control (RM-RK52):

- Do not leave the remote control in hot places such as on the dashboard.
- Risk of fire or explosion if the battery is replaced by an incorrect type. Ensure to replace only with the same type.
- Risk of fire, explosion or the leakage of flammable liquid or gas if the battery is left in an extremely high temperature surrounding environment and/or subjected extremely low air pressure. The battery pack or batteries shall not be exposed to excessive heat such as sunshine, fire or the like.
- Risk of fire, explosion or the leakage of flammable liquid or gas if the battery is disposed into fire or a hot oven, recharged, shorted, mechanically crushed or cut of the battery.
- If spilled fluid comes in contact with your eyes or on clothing, immediately rinse with water and consult a physician.

# Basics

## Faceplate

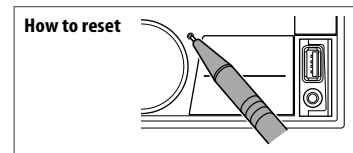
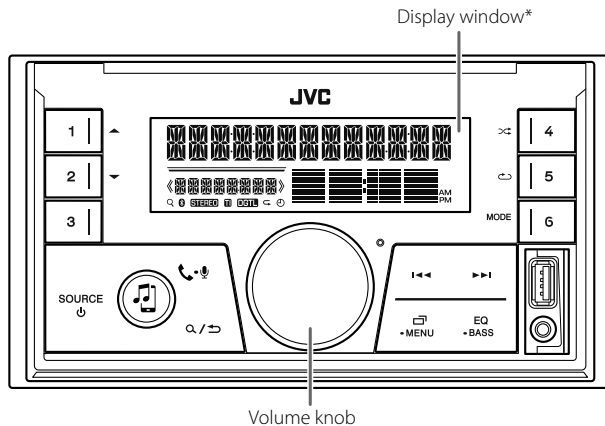

\* Only for illustration purpose.

### To

### On the faceplate



Turn on the power

- Press SOURCE .
- Press and hold to turn off the power.

Adjust the volume

- Turn the volume knob.
- Press the volume knob to mute the sound or pause playback.
- Press again to cancel. The volume level returns to the previous level before muting or pause.

Select a source

- Press SOURCE  repeatedly.
- Press SOURCE , then turn the volume knob within 2 seconds.

Change the display information

- Press  • MENU repeatedly. (Page 27)

## Basics

### Remote control (RM-RK52)

This unit can be remotely controlled with an optionally purchased remote control.

Remote sensor (Do not expose to bright sunlight.)

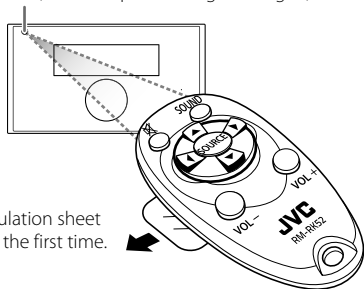

Pull out the insulation sheet when using for the first time.

### How to replace the battery



To	On the remote control
Adjust the volume	Press VOL + or VOL - . <ul style="list-style-type: none"><li>Press and hold VOL + to continuously increase the volume to 15.</li></ul> Press  to mute the sound or pause playback. <ul style="list-style-type: none"><li>Press again to cancel. The volume level returns to the previous level before muting or pause.</li></ul>
Select a source	Press SOURCE repeatedly.

## Getting Started

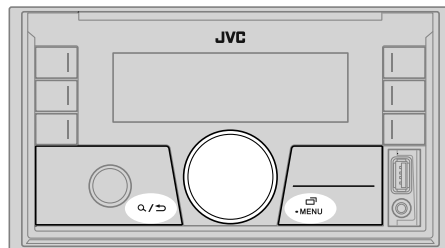

### 1 Acknowledge the crossover type and cancel the demonstration

When you turn on the power for the first time (or [FACTORY RESET] is set to [YES], see page 6), the display shows: "2-WAY X'OVER" or "3-WAY X'OVER" → "PRESS" → "VOLUME KNOB" → "TO CONFIRM".

- 1 Press the volume knob to acknowledge the current crossover type. Then, the display shows: "CANCEL DEMO" → "PRESS" → "VOLUME KNOB"
  - To change the crossover type, see page 21.
- 2 Press the volume knob. [YES] is selected for the initial setup.
- 3 Press the volume knob again. "DEMO OFF" appears.

### 2 Set the clock and date

- 1 Press and hold -MENU.
- 2 Turn the volume knob to select [CLOCK], then press the knob.

## Getting Started

### To adjust the clock

- Turn the volume knob to select [CLOCK ADJUST], then press the knob.
- Turn the volume knob to make the settings, then press the knob.  
Set the time in the order of "Hour" → "Minute".
- Turn the volume knob to select [CLOCK FORMAT], then press the knob.
- Turn the volume knob to select [12H] or [24H], then press the knob.

### To set the date

- Turn the volume knob to select [DATE SET], then press the knob.
- Turn the volume knob to make the settings, then press the knob.  
Set the date in the order of "Day" → "Month" → "Year".
- Press ·MENU to exit.

To return to the previous setting item, press / .

### 3 Set the basic settings

- Press and hold ·MENU.
- Turn the volume knob to select an item (see the following table), then press the knob.
- Repeat step 2 until the desired item is selected or activated.
- Press ·MENU to exit.

To return to the previous setting item, press / .

Default: XX

[SYSTEM]	
[KEY BEEP]	(Not applicable when 3-way crossover is selected.) (Page 21) [ON]: Activates the keypress tone. ; [OFF]: Deactivates.
[SOURCE SELECT]	
[AM SRC]*1	[ON]: Enables AM in source selection. ; [OFF]: Disables. (Page 7)
[SW1 SRC]*1	[ON]: Enables SW1 in source selection. ; [OFF]: Disables. (Page 7)
[SW2 SRC]*1	[ON]: Enables SW2 in source selection. ; [OFF]: Disables. (Page 7)

[BT AUDIO SRC]*1	[ON]: Enables BT AUDIO in source selection. ; [OFF]: Disables. (Page 18)
------------------	--

[BUILT-IN AUX]*1	[ON]: Enables AUX in source selection. ; [OFF]: Disables. (Page 11)
------------------	---

[F/W UPDATE]*2	
----------------	--

[UPDATE SYSTEM]	
-----------------	--

[F/W UP xxxx]	[YES]: Starts upgrading the firmware. ; [NO]: Cancels (upgrading is not activated). For details on how to update the firmware, visit < <a href="https://www.jvc.net/cs/car/">https://www.jvc.net/cs/car/</a> >.
---------------	---

[FACTORY RESET]	[YES]: Resets the settings to default (except the stored station). ; [NO]: Cancels.
-----------------	--

[CLOCK]	
---------	--

[TIME SYNC]	[ON]: The clock time is automatically set using the Clock Time (CT) data in FM Radio Data System signal. ; [OFF]: Cancels.
-------------	--

[CLOCK DISPLAY]	[ON]: The clock time is shown on the display even when the unit is turned off. ; [OFF]: Cancels.
-----------------	--

[ENGLISH]	Select the display language for menu and music information if applicable.
[ESPANOL]	By default, [ENGLISH] is selected.

[DEMO MODE]	[ON]: Activates the display demonstration automatically if no operation is done for about 15 seconds. ; [OFF]: Deactivates.
-------------	---

\*1 Not displayed when the corresponding source is selected.

\*2 Firmware downgrade is prohibited.

# Radio

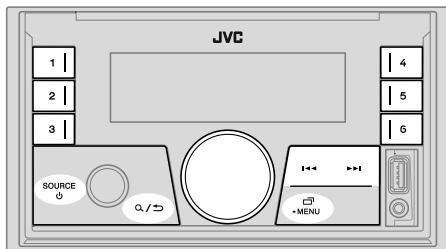

- "STEREO" indicator lights up when receiving an FM stereo broadcast with sufficient signal strength.
- The unit switches to FM alarm automatically when receiving an alarm signal from FM broadcast.

## Search for a station

- 1 Press SOURCE repeatedly to select FM, AM, SW1 or SW2.
- 2 Press (or press on the remote control) to search for a station automatically.  
(or)  
Press and hold (or press and hold on the remote control) until "M" flashes, then press repeatedly to search for a station manually.

## Settings in memory

You can store up to 18 stations for FM and 6 stations for AM/SW1/SW2.

### Store a station

While listening to a station...

Press and hold one of the number buttons (1 to 6).

(or)

- 1 Press and hold the volume knob until "PRESET MODE" flashes.
- 2 Turn the volume knob to select a preset number, then press the knob. "MEMORY" appears once the station is stored.

### Select a stored station

Press one of the number buttons (1 to 6).

(or)

- 1 Press .
- 2 Turn the volume knob to select a preset number, then press the knob.

## Other settings

- 1 Press and hold -MENU.
- 2 Turn the volume knob to select an item (page 8), then press the knob.
- 3 Repeat step 2 until the desired item is selected/activated or follow the instructions stated on the selected item.
- 4 Press -MENU to exit.

To return to the previous setting item, press .

Default: **[XX]**

[TUNER SETTING]	
[RADIO TIMER]	<p>Turns on the radio at a specific time regardless of the current source.</p> <p><b>1 [ONCE]/[DAILY]/[WEEKLY]/[OFF]:</b> Select how often the timer will be turned on.</p> <p><b>2 [FM]/[AM]/[SW1]/[SW2]:</b> Select the source.</p> <p><b>3 [01] to [18]</b> (for FM)/<b>[01] to [06]</b> (for AM/SW1/SW2): Select the preset station.</p> <p><b>4</b> Set the activation day*1 and time.</p> <p>“☺” indicator lights up when complete.</p> <p>Radio Timer will not activate for the following cases.</p> <ul style="list-style-type: none"> <li>The unit is turned off.</li> <li>[OFF] is selected for [AM SRC]/[SW1 SRC]/[SW2 SRC] in [SOURCE SELECT] after Radio Timer for AM/SW1/SW2 is selected. (Page 6)</li> </ul>
[SSM]	<p>[SSM 01–06]/[SSM 07–12]/[SSM 13–18]: Automatically presets up to 18 stations for FM. “SSM” stops flashing when the first 6 stations are stored. Select [SSM 07–12]/[SSM 13–18] to store the following 12 stations.</p>
[LOCAL SEEK]	<p>[ON]: Searches only AM/SW1/SW2 stations with good reception. ;</p> <p>[OFF]: Cancels.</p> <ul style="list-style-type: none"> <li>Settings made are applicable only to the selected source/station. Once you change the source/station, you need to make the settings again.</li> </ul>
[IF BAND]	<p>[AUTO]: Increases the tuner selectivity to reduce interference noises from adjacent FM stations. (Stereo effect may be lost.) ;</p> <p>[WIDE]: Subjects to interference noises from adjacent FM stations, but sound quality will not be degraded and the stereo effect will remain.</p>
[MONO SET]	<p>[ON]: Improves the FM reception, but the stereo effect will be lost. ;</p> <p>[OFF]: Cancels.</p>
[NEWS SET]*2	<p>[ON]: The unit will temporarily switch to News Programme if available. ;</p> <p>[OFF]: Cancels.</p>

[REGIONAL]*2	[ON]: Switches to another station only in the specific region using the “AF” control. ; [OFF]: Cancels.
[AF SET]*2	[ON]: Automatically searches for another station broadcasting the same program in the same Radio Data System network with better reception when the current reception is poor. ; [OFF]: Cancels.
[TI]	[ON]: Allows the unit to temporarily switch to Traffic Information if available (“TI” indicator lights up) while listening to all sources except in AM/SW1/SW2. ; [OFF]: Cancels.
[PTY SEARCH]*2	Select a PTY code (see the following “PTY code”). If there is a station broadcasting a program of the same PTY code as you have selected, that station is tuned in.

\*1 Selectable only when [ONCE] or [WEEKLY] is selected in step 1.

\*2 Selectable only when in FM source.

- If the volume is adjusted during reception of traffic information, alarm or news bulletin, the adjusted volume is memorized automatically. It will be applied the next time traffic information, alarm or news bulletin is turned on.

**PTY code**

[NEWS], [AFFAIRS], [INFO], [SPORT], [EDUCATE], [DRAMA], [CULTURE], [SCIENCE], [VARIED], [POP M] (music), [ROCK M] (music), [EASY M] (music), [LIGHT M] (music), [CLASSICS], [OTHER M] (music), [WEATHER], [FINANCE], [CHILDREN], [SOCIAL], [RELIGION], [PHONE IN], [TRAVEL], [LEISURE], [JAZZ], [COUNTRY], [NATION M] (music), [OLDIES], [FOLK M] (music), [DOCUMENT]



# USB/iPod

## Connect a USB device

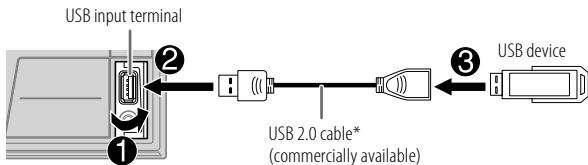

The source changes to USB automatically and playback starts.

\* Do not leave the cable inside the car when not in use.

## Connect an iPod/iPhone

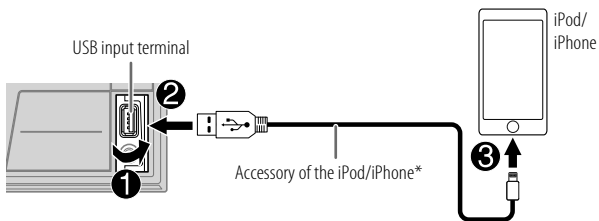

The source changes to iPod USB automatically and playback starts.

• You can also connect iPod/iPhone via Bluetooth. (Page 13)

\* Do not leave the cable inside the car when not in use.

## Basic operations

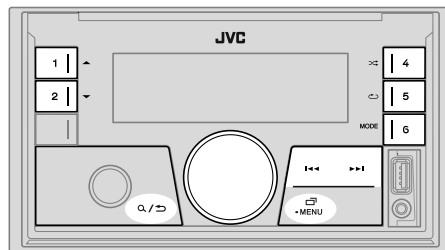



**Selectable source:** USB/iPod USB or iPod BT

For playable audio file, see "Playable files" on page 27.

To	On the faceplate	On the remote control
Reverse/ Fast-forward	Press and hold ◀◀ / ▶▶.	Press and hold ◀ / ▶.
Select a file	Press ◀◀ / ▶▶.	Press ◀ / ▶.
Select a folder*	Press 1 ▲ / 2 ▼.	Press ▲ / ▼.

\* This does not work for iPod.

## USB/iPod

To	On the faceplate	On the remote control
Repeat play	Press 5  repeatedly.  [TRACK REPEAT]/[FOLDER REPEAT]/[ALL REPEAT]: MP3/WMA/AAC/WAV/FLAC file  [REPEAT ONE]/[REPEAT ALL]/[REPEAT OFF]: iPod	
Random play	Press 4  repeatedly.  [FOLDER RANDOM]/[ALL RANDOM]/[RANDOM OFF]: MP3/WMA/AAC/WAV/FLAC file  [SHUFFLE OFF]/[SHUFFLE ON]: iPod	

### Select music drive



While in USB source, press 6 MODE repeatedly.

Stored songs in the following drive will be played back.

- Selected internal or external memory of a smartphone (Mass Storage Class).
- Selected drive of a multiple drive device. (This unit can support multiple drive device of up to 4 drives. However, this unit may take some time to read if three or more cards are connected.)



### Select a file to play

#### From a folder or list

- 1 Press  / .
- 2 Turn the volume knob to select a folder/list, then press the knob.
- 3 Turn the volume knob to select a file, then press the knob.  
Selected file starts playing.





#### Quick search (applicable only for USB source)





If you have many files, you can search through them quickly.

- 1 Press  / .
- 2 Turn the volume knob to select a folder/list, then press the knob.
- 3 Turn the volume knob quickly to browse through the list quickly.
- 4 Turn the volume knob to select a file, then press the knob.  
Selected file starts playing.

#### Alphabet search (applicable only for iPod USB source and iPod BT source)

You can search for a file according to the first character.

- 1 Press  / .
- 2 Turn the volume knob to select a list, then press the knob.
- 3 Press 1  / 2  or turn the volume knob quickly to select the desired character (A to Z, 0 to 9, OTHERS).  
Select "OTHERS" if the first character is other than A to Z, 0 to 9.
- 4 Press the volume knob to start searching.  
Files with the characters you searched for or with similar characters (alphabetical order) will be displayed.
- 5 Turn the volume knob to select a file, then press the knob.  
Selected file starts playing.

- To return to the previous setting item, press  / .
- To cancel, press and hold  / .

## AUX

You can listen to music from a portable audio player via the auxiliary input jack.

### Preparation:

Select [ON] for [BUILT-IN AUX] in [SOURCE SELECT]. (Page 6)

### Start listening

- 1 Connect a portable audio player (commercially available).

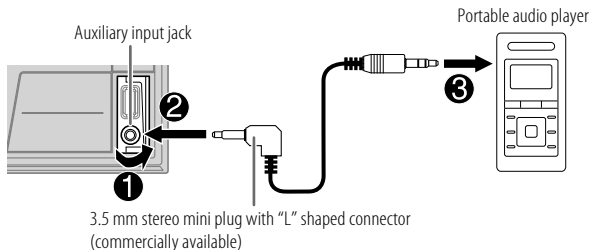

- 2 Press SOURCE  repeatedly to select AUX.
- 3 Turn on the portable audio player and start playback.



Use a 3-core plug head stereo mini plug for optimum audio output.

## JVC Remote Application

You can control the JVC car receiver from iPhone/iPod touch (via Bluetooth or via USB input terminal) or Android device (via Bluetooth) using JVC Remote application.

- For more information, visit <<https://www.jvc.net/cs/car/>>.



### Preparation:

Install the latest version of JVC Remote application on your device before connecting.

### Start using JVC Remote application

- 1 Start up the JVC Remote application on your device.
- 2 Connect your device.
  - For Android device:  
Pair the Android device with this unit via Bluetooth. (Page 13)
  - For iPhone/iPod touch:  
Connect iPhone/iPod touch to the USB input terminal. (Page 9) (or)  
Pair the iPhone/iPod touch with this unit via Bluetooth. (Page 13)  
(Make sure the USB input terminal is not connected to any device.)
- 3 Select the device to use from the menu.  
See the following "Settings to use JVC Remote application".  
By default, [ANDROID] is selected. To use iPhone/iPod touch, select [YES] for [IOS].

### Settings to use JVC Remote application

- 1 Press and hold ·MENU.
- 2 Turn the volume knob to select an item (page 12), then press the knob.
- 3 Repeat step 2 until the desired item is selected or activated.
- 4 Press ·MENU to exit.

To return to the previous setting item, press  / .

## JVC Remote Application

Default: [XX]

### [REMOTE APP]

[SELECT] Selects the device ([IOS] or [ANDROID]) to use the application.

[IOS] [YES]: Selects iPhone/iPod touch to use the application via Bluetooth or connected via USB input terminal. ; [NO]: Cancels.  
If [IOS] is selected, select iPod BT source (or iPod USB source if your iPhone/iPod touch is connected via USB input terminal) to activate the application.

- The connectivity of the application will be interrupted or disconnected if:
  - You change from iPod BT source to any playback source connected via the USB input terminal.
  - You change from iPod USB source to iPod BT source.

[ANDROID] [YES]: Selects Android device to use the application via Bluetooth. ; [NO]: Cancels.

[ANDROID LIST] Selects the Android device to use from the list.

- Displayed only when [ANDROID] of [SELECT] is set to [YES].

[STATUS] Shows the status of the selected device.  
[IOS CONNECTED]: You are able to use the application using the iPhone/iPod touch connected via Bluetooth or USB input terminal.  
[IOS NOT CONNECTED]: No iOS device is connected to use the application.  
[ANDROID CONNECTED]: You are able to use the application using the Android device connected via Bluetooth.  
[ANDROID NOT CONNECTED]: No Android device is connected to use the application.

## Bluetooth®

- Depending on the Bluetooth version, operating system and the firmware version of your mobile phone, Bluetooth features may not work with this unit.
- Be sure to turn on the Bluetooth function of the device to make the following operations.
- Signal conditions vary depending on the surroundings.

### Bluetooth — Connection

#### Supported Bluetooth profiles

- Hands-Free Profile (HFP)
- Advanced Audio Distribution Profile (A2DP)
- Audio/Video Remote Control Profile (AVRCP)
- Serial Port Profile (SPP)
- Phonebook Access Profile (PBAP)

#### Supported Bluetooth codecs

- Sub Band Codec (SBC)
- Advanced Audio Coding (AAC)

### Connect the microphone

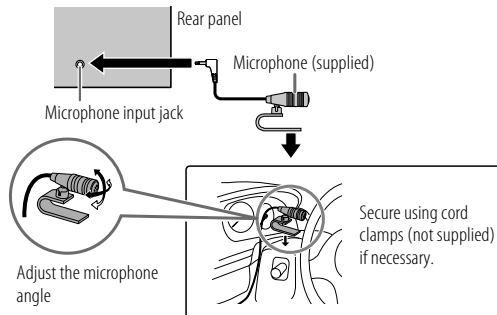

## Bluetooth®

### Pair and connect a Bluetooth device for the first time

- 1 Press SOURCE  to turn on the unit.
- 2 Search and select the name of your receiver ("KW-X850BT") on the Bluetooth device.  
"BT PAIRING" flashes on the display.
  - For some Bluetooth devices, you may need to enter the Personal Identification Number (PIN) code immediately after searching.
- 3 Perform (A) or (B) depending on what appears on the display.  
For some Bluetooth devices, pairing sequence may vary from the steps described below.
  - (A) "Device Name" → "XXXXXX" → "VOL – YES" → "BACK – NO"  
"XXXXXX" is a 6-digit passkey randomly generated during each pairing.
    - 1 Ensure that the passkeys appear on the unit and Bluetooth device are the same.
    - 2 Press the volume knob to confirm the passkey.
    - 3 Operate the Bluetooth device to confirm the passkey.
  - (B) "Device Name" → "VOL – YES" → "BACK – NO"
    - 1 Press the volume knob to start pairing.
    - 2
      - If "PAIRING" → "PIN 0000" scrolls on the display, enter the PIN code "0000" into the Bluetooth device.  
You can change to a desired PIN code before pairing. (Page 17)
      - If only "PAIRING" appears, operate the Bluetooth device to confirm pairing.

"PAIRING COMPLETED" appears when pairing is completed and  will light up when the Bluetooth connection is established. The battery and signal strength of the connected Bluetooth device is shown (see [FORMAT] on page 26).

- This unit supports Secure Simple Pairing (SSP).
- Up to five devices can be registered (paired) in total.
- Once the pairing is completed, the Bluetooth device will remain registered in the unit even if you reset the unit. To delete the paired device, see [DEVICE DELETE] on page 17.
- A maximum of two Bluetooth phones and one Bluetooth audio device can be connected at any time. To connect or disconnect the registered device, see [PHONE SELECT] or [AUDIO SELECT] in [BT MODE]. (Page 17)  
However, while in BT AUDIO source, you can connect to five Bluetooth audio devices and switch between these five devices. (Page 18)
- Some Bluetooth devices may not automatically connect to the unit after pairing. Connect the device to the unit manually.
- When the battery of the connected Bluetooth device runs low, "Device Name" → "LOW BATTERY" appears.
- Refer to the instruction manual of the Bluetooth device for more information.

### Auto Pairing

When you connect iPhone/iPod touch to the USB input terminal, pairing request (via Bluetooth) is automatically activated if [AUTO PAIRING] is set to [ON]. (Page 17)

Press the volume knob to pair once you have confirmed the device name.

## Bluetooth®

### Bluetooth — Mobile phone

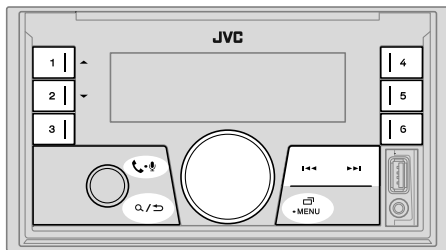

#### Receive a call

When there is an incoming call:

- The buttons will blink in the color you have selected in **[RING COLOR]**. (Page 15)
- The unit answers the call automatically if **[AUTO ANSWER]** is set to a selected time. (Page 15)

During a call:

- The buttons stop blinking and illuminate in the color you have selected in **[RING COLOR]**. (Page 15)
- If you turn off the unit, Bluetooth is disconnected.

The following operations may differ or be unavailable depending on the connected phone.

To	On the faceplate	On the remote control
First incoming call...		
Answer a call	Press  or the volume knob.	Press ▲/▼/◀/▶.
Reject a call	Press and hold  or the volume knob.	Press and hold ▲/▼/◀/▶.
End a call	Press and hold  or the volume knob.	Press and hold ▲/▼/◀/▶.
While talking on the first incoming call...		
Answer another incoming call and hold the current call	Press  or the volume knob.	(Not available)
Reject another incoming call	Press and hold  or the volume knob.	(Not available)
While having two active calls...		
End current call and activate held call	Press and hold  or the volume knob.	Press and hold ▲/▼/◀/▶.
Swap between the current call and held call	Press .	(Not available)
Adjust the phone volume*1	Turn the volume knob during a call.	Press VOL +*2 or VOL – during a call.
<b>[00] to [35] (Default: [15])</b>		
Switch between hands-free and private talk modes*3	Press  during a call.	(Not available)

\*1, \*2, \*3: (see page 15)

## Bluetooth®

\*1 This adjustment will not affect the volume of the other sources.

\*2 Press and hold VOL + to continuously increase the volume to 15.

\*3 Operations may vary according to the connected Bluetooth device.

### ■ Improve the voice quality

While talking on the phone...

- 1 Press and hold -MENU.
- 2 Turn the volume knob to select an item (see the following table), then press the knob.
- 3 Repeat step 2 until the desired item is selected or activated.
- 4 Press -MENU to exit.

To return to the previous setting item, press / .

Default: [XX]

[MIC GAIN]	[LEVEL -10] to [LEVEL +10] ([LEVEL -04]): The sensitivity of the microphone increases as the number increases.
[NR LEVEL]	[LEVEL -05] to [LEVEL +05] ([LEVEL 00]): Adjust the noise reduction level until the least noise is being heard during a phone conversation.
[ECHO CANCEL]	[LEVEL -05] to [LEVEL +05] ([LEVEL 00]): Adjust the echo cancellation delay time until the least echo is being heard during a phone conversation.

- Call quality may depend on mobile phone.

### ■ Make the settings for receiving a call

- 1 Press - to enter Bluetooth mode.
- 2 Turn the volume knob to select an item (see the following table), then press the knob.
- 3 Repeat step 2 until the desired item is selected or activated.

To return to the previous setting item, press / .

Default: [XX]

#### [SETTINGS]

[AUTO ANSWER] [01 SEC] to [30 SEC]: Answers an incoming call automatically in the selected time (in seconds). ; [OFF]: Cancels.

[RING COLOR] [COLOR 01] to [COLOR 49] ([COLOR 08]): Selects the illumination color for the buttons as notification when there is an incoming call and during a call. ; [OFF]: Cancels.

### Make a call

You can make a call from the call history, phonebook, or dialing the number. Call by voice is also possible if your mobile phone has the feature.

- 1 Press - to enter Bluetooth mode.  
“(First device name)” appears.
  - If two Bluetooth phones are connected, press - again to switch to the other phone.  
“(Second device name)” appears.
- 2 Turn the volume knob to select an item (see the following table), then press the knob.
- 3 Repeat step 2 until the desired item is selected/activated or follow the instructions stated on the selected item.

To return to the previous setting item, press / .

[RECENT CALL]	(Applicable only if the phone supports PBAP.) <ol style="list-style-type: none"><li>1 Press the volume knob to select a name or a phone number.<ul style="list-style-type: none"><li>• “&lt;” indicates call received, “&gt;” indicates call made, “M” indicates call missed.</li><li>• “NO HISTORY” appears if there is no recorded call history or call number.</li></ul></li><li>2 Press the volume knob to call.</li></ol>
---------------	--

## Bluetooth®

### [PHONEBOOK]

(Applicable only if the phone supports PBAP.)

- 1 Press 1 ▲ / 2 ▼ to select the desired letter (A to Z, 0 to 9, and OTHERS).
  - “OTHERS” appears if the first character is other than A to Z, 0 to 9.
- 2 Turn the volume knob to select a name, then press the knob.
- 3 Turn the volume knob to select a phone number, then press the knob to call.
  - For using phonebook with this unit, make sure to allow access to or transfer from your smartphone. Depending on the connected phone, the process may be different.
  - This unit can display only non-accent letters. (Accent letters such as “Ú” are shown as “U”.)



### [DIAL NUMBER]

- 1 Turn the volume knob to select a number (0 to 9) or character (\*, #, +).
- 2 Press ◀◀ / ▶▶ to move the entry position.  
Repeat step 1 and step 2 until you finish entering the phone number.
- 3 Press the volume knob to call.

### [VOICE]



Speak the name of the contact you want to call or the voice command to control the phone functions. (See also the following “Make a call using voice recognition”.)

## Make a call using voice recognition

- 1 Press and hold  -  to activate the voice recognition of the connected phone.
  - 2 Speak the name of the contact you want to call or the voice command to control the phone functions.
- Supported Voice Recognition features vary for each phone. Refer to the instruction manual of the connected phone for details.



## Store a contact in memory

You can store up to 6 contacts into the number buttons (1 to 6).



- 1 Press  -  to enter Bluetooth mode.
- 2 Turn the volume knob to select [RECENT CALL], [PHONEBOOK] or [DIAL NUMBER], then press the knob.
- 3 Turn the volume knob to select a contact or enter a phone number.  
If a contact is selected, press the volume knob to show the phone number.
- 4 Press and hold one of the number buttons (1 to 6).  
“MEMORY P(selected preset number)” appears when the contact is stored.



To erase a contact from the preset memory, select [DIAL NUMBER] in step 2, store a blank number in step 3 and proceed to step 4.

## Make a call to a registered number

- 1 Press  -  to enter Bluetooth mode.
- 2 Press one of the number buttons (1 to 6).
- 3 Press the volume knob to call.  
“NO PRESET” appears if there is no contact stored.

## Bluetooth mode settings

- 1 Press and hold  · MENU.
- 2 Turn the volume knob to select an item (page 17), then press the knob.
- 3 Repeat step 2 until the desired item is selected/activated or follow the instructions stated on the selected item.
- 4 Press  · MENU to exit.

To return to the previous setting item, press  / .





Default: [XX]

[BT MODE]	
[PHONE SELECT]	Selects the phone or audio device to connect or disconnect. "✳" appears in front of the device name when connected.
[AUDIO SELECT]	"▷" appears in front of the current playback audio device. • You can connect a maximum of two Bluetooth phones and one Bluetooth audio device at a time.
[DEVICE DELETE]	<b>1</b> Turn the volume knob to select a device to delete, then press the knob. <b>2</b> Turn the volume knob to select [YES] or [NO], then press the knob.
[PIN CODE EDIT] (0000)	Changes the PIN code (up to 6 digits). <b>1</b> Turn the volume knob to select a number. <b>2</b> Press ◀◀ / ▶▶ to move the entry position. Repeat step 1 and step 2 until you finish entering the PIN code. <b>3</b> Press the volume knob to confirm.
[RECONNECT]	[ON]: The unit is automatically reconnect when the last connected Bluetooth device is within the connectable range.; [OFF]: Cancels.
[AUTO PAIRING]	[ON]: The unit is automatically paired with the supported Bluetooth device (iPhone/iPod touch) when it is connected through USB input terminal. Depending on the operating system of the connected device, this function may not work.; [OFF]: Cancels.
[INITIALIZE]	[YES]: Initializes all the Bluetooth settings (including stored pairing, phonebook, and etc.); [NO]: Cancels.
[INFORMATION]	[MY BT NAME]: Displays the name of your receiver ("KW-X850BT").; [MY ADDRESS]: Shows address of this unit.

## Bluetooth compatibility check mode

You can check the connectivity of the supported profile between the Bluetooth device and the unit.

- Make sure there is no Bluetooth device paired.

- 1 Press and hold**  **–** .
- "BLUETOOTH" ↔ "CHECK MODE" appears. "SEARCH NOW USING PHONE" → "PIN IS 0000" scrolls on the display.
- 2 Search and select the name of your receiver ("KW-X850BT") on the Bluetooth device within 3 minutes.**
  - 3 Perform (A), (B) or (C) depending on what appears on the display.**
    - (A) "PAIRING" → "XXXXXX" (6-digit passkey):** Ensure that the same passkey appears on the unit and Bluetooth device, then operate the Bluetooth device to confirm the passkey.
    - (B) "PAIRING" → "PIN IS 0000":** Enter "0000" on the Bluetooth device.
    - (C) "PAIRING":** Operate the Bluetooth device to confirm pairing.

After pairing is done successfully, "PAIRING OK" → "Device Name" appears and Bluetooth compatibility check starts.

If "CONNECT NOW USING PHONE" appears, operate the Bluetooth device to allow phonebook access to continue.

"TESTING" flashes on the display.

## Bluetooth®

### The connectivity result flashes on the display.

"PAIRING OK" and/or "HANDS-FREE OK"\*1 and/or "AUD.STREAM OK"\*2 and/or "PBAP OK"\*3: Compatible

\*1 Compatible with Hands-Free Profile (HFP)

\*2 Compatible with Advanced Audio Distribution Profile (A2DP)

\*3 Compatible with Phonebook Access profile (PBAP)

After 30 seconds, "PAIRING DELETED" appears to indicate that pairing has been deleted, and the unit exits check mode.

- To cancel, press and hold SOURCE  to turn off the power, then turn on the power again.



## Bluetooth — Audio

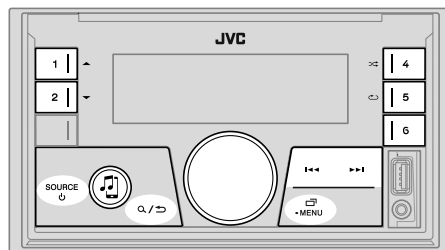



- Operations and display indications may differ according to their availability on the connected device.
- Depending on the connected device, some features may not work with your device.



While in BT AUDIO source, you can connect to five Bluetooth audio devices and switch between these five devices.

### Listen to the audio player via Bluetooth

- 1 Press SOURCE  repeatedly to select BT AUDIO (or press SOURCE on the remote control).
  - Pressing  enters BT AUDIO directly.
- 2 Operate the audio player via Bluetooth to start playback.

To	On the faceplate	On the remote control
Play back/pause	Press the volume knob.	Press  .
Select group or folder	Press 1  / 2  .	Press  /  .

## Bluetooth®

To	On the faceplate	On the remote control
Reverse skip/ Forward skip	Press ◀◀ / ▶▶.	Press ◀ / ▶.
Reverse/Fast-forward	Press and hold ◀◀ / ▶▶.	Press and hold ◀ / ▶.
Repeat play	Press 5 ↺ repeatedly. [TRACK REPEAT], [ALL REPEAT], [GROUP REPEAT], [REPEAT OFF]	
Random play	Press 4 ↻ repeatedly. [GROUP RANDOM], [ALL RANDOM], [RANDOM OFF]	
Select a file from a folder/list	Refer to "Select a file to play" on page 10.	
Switch between connected Bluetooth audio devices	Press 6. (Pressing the "Play" key on the connected device itself also causes switching of sound output from the device.)	

### Listen to iPod/iPhone via Bluetooth

You can listen to the songs on the iPod/iPhone via Bluetooth on this unit.

Press SOURCE  repeatedly to select iPod BT.

- You can operate the iPod/iPhone in the same way as iPod/iPhone via USB input terminal. (Page 9)
- If you plug in an iPod/iPhone to the USB input terminal while listening to iPod BT source, the source automatically changes to iPod USB source. Press SOURCE  to select iPod BT source if the device is still connected via Bluetooth.

## Audio Settings

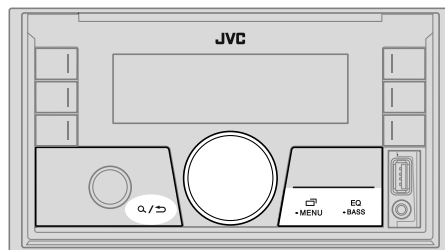

### Select a preset equalizer directly

Press EQ-BASS repeatedly.

(or)

Press EQ-BASS, then turn the volume knob within 5 seconds.

Preset equalizer:

[FLAT]/[DRVN 3]/[DRVN 2]/[DRVN 1]/[HARD ROCK] (default)/[HIP HOP]/[JAZZ]/[POP]/[R&B]/[USER]/[CLASSICAL]

- Drive equalizer ([DRVN 3]/[DRVN 2]/[DRVN 1]) boosts specific frequencies in the audio signal to reduce the noise heard from outside the car or running noise of the tyres.

### Store your own sound settings

- 1 Press and hold EQ-BASS to enter [EASY EQ] setting.
  - 2 Turn the volume knob to select an item, then press the knob.  
Refer to [EASY EQ] (page 20) for setting and the result is stored to [USER].
- To return to the previous setting item, press .
  - To exit, press EQ-BASS.

## Audio Settings

### Other settings

- 1 Press and hold · MENU.
- 2 Turn the volume knob to select an item (see the following table), then press the knob.
- 3 Repeat step 2 until the desired item is selected/activated or follow the instructions stated on the selected item.
- 4 Press · MENU to exit.

To return to the previous setting item, press / .

Default: **[XX]**

[EQ SETTING]	
[PRESET EQ]	Selects a preset equalizer suitable to the music genre. <ul style="list-style-type: none"> <li>• Select [USER] to use the settings made in [EASY EQ] or [PRO EQ].</li> </ul> [FLAT]/[DRVN 3]/[DRVN 2]/[DRVN 1]/[HARD ROCK]/[HIP HOP]/[JAZZ]/[POP]/[R&B]/[USER]/[CLASSICAL]
[EASY EQ]	Adjusts your own sound settings. <ul style="list-style-type: none"> <li>• The settings are stored to [USER] in [PRESET EQ].</li> <li>• The settings made may affect the current settings of [PRO EQ].</li> </ul> [SUB.W SP]*1*: [00] to [+06] (Default: [+03]) [SUB.W]*1: [-50] to [+10] [00] [BASS]: [LVL-09] to [LVL+09] [LVL+01] [MID]: [LVL-09] to [LVL+09] [LVL-06] [TRE]: [LVL-09] to [LVL+09] [LVL+03]

- [PRO EQ] Adjusts your own sound settings for each source.
- The settings are stored to [USER] in [PRESET EQ].
  - The settings made may affect the current settings of [EASY EQ].

### [62.5HZ]

[LEVEL -09] to [LEVEL +09] ([LEVEL +05]): Adjusts the level to memorize for each source. (Before making an adjustment, select the source you want to adjust.)

[ON]: Turns on the extended bass. ; [OFF]: Cancels.

[100HZ]/[160HZ]/[250HZ]/[400HZ]/[630HZ]/[1KHZ]/[1.6KHZ]/[2.5KHZ]/[4KHZ]/[6.3KHZ]/[10KHZ]/[16KHZ]

[LEVEL -09] to [LEVEL +09]: Adjusts the level to memorize for each source. (Before making an adjustment, select the source you want to adjust.)

(Default: [LEVEL +01]/[LEVEL 00]/[LEVEL -01]/[LEVEL -02]/[LEVEL -03]/[LEVEL -06]/[LEVEL -03]/[LEVEL -02]/[LEVEL -04]/[LEVEL +04]/[LEVEL +03]/[LEVEL +07])

[Q FACTOR] [1.35]/[1.50]/[2.00]: Adjust the quality factor.

### [AUDIO CONTROL]

[BASS BOOST] [LEVEL +01] to [LEVEL +05]: Selects your preferred bass boost level. ; [OFF]: Cancels.

[LOUDNESS] [LEVEL 01]/[LEVEL 02]: Boosts low or high frequencies to produce a well-balanced sound at low volume. ; [OFF]: Cancels.

[SUB.W LEVEL]\*1 [SPK-OUT]\*2 (Not applicable when 3-way crossover is selected.)  
 [SUB.W 00] to [SUB.W +06] ([SUB.W +03]): Adjusts the output level of the subwoofer connected via speaker lead. (Page 32)

[PRE-OUT] [SUB.W -50] to [SUB.W +10] ([SUB.W 00]): Adjusts the output level of the subwoofer connected to the lineout terminals (SW) through an external amplifier. (Page 33)

\*1, \*2: (see page 21)

## Audio Settings

[SUBWOOFER SET]	[ON]: Turns on the subwoofer output. ; [OFF]: Cancels.
[FADER]	(Not applicable when 3-way crossover is selected.) [POSITION R15] to [POSITION F15] ([POSITION 00]): Adjusts the front and rear speaker output balance.
[BALANCE]*3	[POSITION L15] to [POSITION R15] ([POSITION 00]): Adjusts the left and right speaker output balance.
[VOLUME ADJUST]	[LEVEL -15] to [LEVEL +06] ([LEVEL 00]): Presets the initial volume level of each source by comparing to the FM volume levels. (Before adjustment, select the source you want to adjust.)
[AMP GAIN]	[LOW POWER]: Limits the maximum volume level to 25. (Select if the maximum power of each speaker is less than 50 W to prevent damaging the speakers.) ; [HIGH POWER]: The maximum volume level is 35.
[SPK/PRE OUT]	(Not applicable when 3-way crossover is selected.) Depending on the speaker connection method, select the appropriate setting for the desired output. (See "Speaker output settings" on page 22.)
[SPEAKER SIZE]	Depending on the crossover type you have selected (see the following [X ' OVER TYPE]), 2-way crossover or 3-way crossover setting items will be shown. (See "Crossover settings" on page 22.)
[X ' OVER]	By default, 2-way crossover type is selected.
[DTA SETTINGS]	
[CAR SETTINGS]	For settings, see "Digital Time Alignment settings" on page 24.

[X ' OVER TYPE]	<p><b>Caution:</b> Adjusts the volume before changing the [X ' OVER TYPE] to avoid the sudden increase or decrease of the output level.</p> <ul style="list-style-type: none"> <li>Once you have changed the crossover type, the next time when you turn on the power, the display shows: "2-WAY X'OVER" or "3-WAY X'OVER" → "PRESS" → "VOLUME KNOB" → "TO CONFIRM" Press the volume knob to acknowledge in order to proceed to the next desired operation.</li> </ul>
[2-WAY]	(Displayed only when [3-WAY] is selected.) [YES]: Selects two way crossover type. ; [NO]: Cancels.
[3-WAY]	(Displayed only when [2-WAY] is selected.) [YES]: Selects three way crossover type. ; [NO]: Cancels.
<b>[SOUND EFFECT]</b>	
[SPACE ENHANCE]	(Not applicable for FM/AM/SW1/SW2 source.) [SMALL]/[MEDIUM]/[LARGE]: Virtually enhances the sound space. ; [OFF]: Cancels.
[SND RESPONSE]	[LEVEL1]/[LEVEL2]/[LEVEL3]: Virtually makes the sound more realistic. ; [OFF]: Cancels.
[SOUND LIFT]	[LOW]/[MIDDLE]/[HIGH]: Virtually adjusts the sound position heard from the speakers. ; [OFF]: Cancels.
[VOL LINK EQ]	[ON]: Boosts the frequency to reduce the noise heard from outside the car or running noise of the tyres. ; [OFF]: Cancels.
[K2 TECHNOLOGY]	(Not applicable for FM/AM/SW1/SW2 source and AUX source.) [ON]: Improves the sound quality of compressed music. ; [OFF]: Cancels.

\*1 Displayed only when [SUBWOOFER SET] is set to [ON].

\*2 For 2-way crossover: Displayed only when [SPK/PRE OUT] is set to [SUB.W/SUB.W].  
(Page 22)

\*3 This adjustment will not affect the subwoofer output.

## Audio Settings

### Speaker output settings [SPK/PRE OUT]

(Applicable only if [X' OVER TYPE] is set to [2-WAY]) (page 21)

Select the output setting for the speakers [SPK/PRE OUT], based on the speaker connection method.

### Connection via lineout terminals

For connections through an external amplifier (Page 33)

Setting on [SPK/PRE OUT]	Audio signal through lineout terminal		
	FRONT	REAR	SW
[REAR/REAR] (default)	Front speakers output	Rear speakers output	Subwoofer output
[SUB.W/SUB.W]	Front speakers output	L (left): Subwoofer output R (right): (Mute)	Subwoofer output

### Connection via speaker leads

You can also connect the speakers without using an external amplifier but still being able to enjoy the subwoofer output with these settings. (Page 32)

Setting on [SPK/PRE OUT]	Audio signal through rear speaker lead	
	L (left)	R (right)
[REAR/REAR]	Rear speakers output	Rear speakers output
[SUB.W/SUB.W]	Subwoofer output	(Mute)

If [SUB.W/SUB.W] is selected:

- [120HZ] is selected in [SUBWOOFER LPF] and [THROUGH] is not available. (Page 23)
- [POSITION R02] is selected in [FADER] and selectable range is [POSITION R15] to [POSITION 00]. (Page 21)

### Crossover settings

Below are the available setting items for 2-way crossover and 3-way crossover.

#### ▲ CAUTION

Select a crossover type according to how the speakers are connected. (Page 32, 33)

If you select a wrong type:

- The speakers may be damaged.
- The output sound level may be extremely high or low.

#### SPEAKER SIZE

Selects according to the connected speaker size for optimum performance.

- The frequency and slope settings are automatically set for the crossover of the selected speaker.
- If [NONE] is selected for the following speaker in [SPEAKER SIZE], the [X' OVER] setting of the selected speaker is not available.
  - 2-way crossover: [TWEETER] of [FRONT]/[REAR]/[SUBWOOFER]
  - 3-way crossover: [WOOFER]

#### X' OVER (crossover)

- [FRQ]/[F-HPF FRQ]/[R-HPF FRQ]/[SW LPF FRQ]/[HPF FRQ]/[LPF FRQ]: Adjusts the crossover frequency for the selected speakers (high pass filter or low pass filter).  
If [THROUGH] is selected, all signals are sent to the selected speakers.
- [SLOPE]/[F-HPF SLOPE]/[R-HPF SLOPE]/[SW LPF SLOPE]/[HPF SLOPE]/[LPF SLOPE]: Adjusts the crossover slope.  
Selectable only if a setting other than [THROUGH] is selected for the crossover frequency.
- [SW LPF PHASE]/[PHASE]: Selects the phase of the speaker output to be in line with the other speaker output.
- [GAIN LEFT]/[GAIN RIGHT]/[F-HPF GAIN]/[R-HPF GAIN]/[SW LPF GAIN]/[GAIN]: Adjusts the output volume of the selected speaker.

## Audio Settings

### 2-way crossover setting items

[SPEAKER SIZE]		
[FRONT]	[SIZE]	[8CM]/[10CM]/[12CM]/[13CM]/[16CM]/ [17CM]/[18CM]/[4×6]/[5×7]/[6×8]/[6×9]/ [7×10]
	[TWEETER]	[SMALL]/[MIDDLE]/[LARGE]/[NONE] (not connected)
[REAR]*1		[8CM]/[10CM]/[12CM]/[13CM]/[16CM]/[17CM]/[18CM]/[4×6]/ [5×7]/[6×8]/[6×9]/[7×10]/[NONE] (not connected)
[SUBWOOFER]*2		[16CM]/[20CM]/[25CM]/[30CM]/[38CM OVER]/[NONE] (not connected)
[X * OVER]		
	[TWEETER]	[FRQ] [1KHZ]/[1.6KHZ]/[2.5KHZ]/[4KHZ]/[5KHZ]/ [6.3KHZ]/[8KHZ]/[10KHZ]/[12.5KHZ]
		[GAIN LEFT] [−08DB] to [00DB]
		[GAIN RIGHT] [−08DB] to [00DB]
	[FRONT HPF]	[F-HPF FRQ] [30HZ]/[40HZ]/[50HZ]/[60HZ]/[70HZ]/[80HZ]/ [90HZ]/[100HZ]/[120HZ]/[150HZ]/[180HZ]/ [220HZ]/[250HZ]/[THROUGH]
		[F-HPF SLOPE] [−06DB]/[−12DB]/[−18DB]/[−24DB]
		[F-HPF GAIN] [−08DB] to [00DB]
	[REAR HPF]*1	[R-HPF FRQ] [30HZ]/[40HZ]/[50HZ]/[60HZ]/[70HZ]/[80HZ]/ [90HZ]/[100HZ]/[120HZ]/[150HZ]/[180HZ]/ [220HZ]/[250HZ]/[THROUGH]
		[R-HPF SLOPE] [−06DB]/[−12DB]/[−18DB]/[−24DB]
		[R-HPF GAIN] [−08DB] to [00DB]

[SUBWOOFER LPF]*2	[SW LPF FRQ]	[30HZ]/[40HZ]/[50HZ]/[60HZ]/[70HZ]/[80HZ]/ [90HZ]/[100HZ]/[120HZ]/[150HZ]/[180HZ]/ [220HZ]/[250HZ]/[THROUGH]
	[SW LPF SLOPE]	[−06DB]/[−12DB]/[−18DB]/[−24DB]
	[SW LPF PHASE]	[REVERSE] (180°)/[NORMAL] (0°)
	[SW LPF GAIN]	[−08DB] to [00DB]

### 3-way crossover setting items

[SPEAKER SIZE]		
[TWEETER]		[SMALL]/[MIDDLE]/[LARGE]
[MID RANGE]		[8CM]/[10CM]/[12CM]/[13CM]/[16CM]/[17CM]/[18CM]/[4×6]/[5×7]/ [6×8]/[6×9]
[WOOFER]*2		[16CM]/[20CM]/[25CM]/[30CM]/[38CM OVER]/[NONE] (not connected)
[X * OVER]		
	[TWEETER]	[HPF FRQ] [1KHZ]/[1.6KHZ]/[2.5KHZ]/[4KHZ]/[5KHZ]/[6.3KHZ]/ [8KHZ]/[10KHZ]/[12.5KHZ]
		[SLOPE] [−06DB]/[−12DB]
		[PHASE] [REVERSE] (180°)/[NORMAL] (0°)
		[GAIN] [−08DB] to [00DB]

\*1, \*2: (see page 24)

## Audio Settings

[MID RANGE] [HPF FRQ]	[30HZ]/[40HZ]/[50HZ]/[60HZ]/[70HZ]/[80HZ]/[90HZ]/[100HZ]/[120HZ]/[150HZ]/[180HZ]/[220HZ]/[250HZ]/[THROUGH]
[HPF SLOPE]	[−06DB]/[−12DB]
[LPF FRQ]	[1KHZ]/[1.6KHZ]/[2.5KHZ]/[4KHZ]/[5KHZ]/[6.3KHZ]/[8KHZ]/[10KHZ]/[12.5KHZ]/[THROUGH]
[LPF SLOPE]	[−06DB]/[−12DB]
[PHASE]	[REVERSE] (180°)/[NORMAL] (0°)
[GAIN]	[−08DB] to [00DB]
[WOOFER]*2 [LPF FRQ]	[30HZ]/[40HZ]/[50HZ]/[60HZ]/[70HZ]/[80HZ]/[90HZ]/[100HZ]/[120HZ]/[150HZ]/[180HZ]/[220HZ]/[250HZ]/[THROUGH]
[SLOPE]	[−06DB]/[−12DB]
[PHASE]	[REVERSE] (180°)/[NORMAL] (0°)
[GAIN]	[−08DB] to [00DB]

\*1 Displayed only when [SPK/PRE OUT] is set to [REAR/REAR]. (Page 22)

\*2 Displayed only when [SUBWOOFER SET] is set to [ON]. (Page 21)

## Digital Time Alignment settings

Digital Time Alignment sets the delay time of the speaker output to create a more suitable environment for your vehicle.

- For more information, see “Determining the delay time automatically” on page 25.

### [DTA SETTINGS]

[POSITION]	Selects your listening position (reference point). [ALL]: Not compensating ; [FRONT RIGHT]: Front right seat ; [FRONT LEFT]: Front left seat ; [FRONT ALL]: Front seats • [FRONT ALL] is displayed only when [X ' OVER TYPE] is set to [2-WAY]. (Page 21)
[DISTANCE]*1	[OCM] to [610CM]: Fine adjust the distance to compensate.
[GAIN]*1	[−8DB] to [0DB]: Fine adjust the output volume of the selected speaker.
[DTA RESET]	[YES]: Resets the settings ([DISTANCE] and [GAIN]) of the selected [POSITION] to default. ; [NO]: Cancels.

### [CAR SETTINGS]

Identify your car type and rear speaker location in order to make the adjustment for [DTA SETTINGS].

[CAR TYPE]	[COMPACT]/[FULL SIZE CAR]/[WAGON]/[MINIVAN]/[SUV]/[MINIVAN(LONG)]: Selects the type of vehicle. ; [OFF]: Not compensating.
[R-SP LOCATION]*2	Selects the location of the rear speakers in your vehicle to calculate the furthest distance from the listening position selected (reference point). • [DOOR]/[REAR DECK]: Selectable only when [CAR TYPE] is selected as [OFF], [COMPACT], [FULL SIZE CAR], [WAGON] or [SUV]. • [2ND ROW]/[3RD ROW]: Selectable only when [CAR TYPE] is selected as [MINIVAN] or [MINIVAN(LONG)].



## Audio Settings

### Determining the delay time automatically

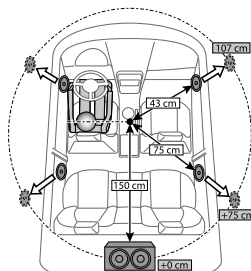

If you specify the distance from the currently set listening position to every speaker, the delay time will be automatically calculated.

- 1 Set **[POSITION]** and determine the listening position as the reference point (the reference point for **[FRONT ALL]** will be the center between the right and left in the front seats).
- 2 Measure the distances from the reference point to the speakers.
- 3 Calculate the distance between the furthest speaker (subwoofer on the illustration) and other speakers.
- 4 Sets the **[DISTANCE]** calculated in step 3 for individual speakers.
- 5 Adjusts **[GAIN]** for individual speakers.

Example: When **[FRONT ALL]** is selected as the listening position

\*1 Before making an adjustment, select the speaker:

When 2-way crossover is selected:

**[FRONT LEFT]/[FRONT RIGHT]/[REAR LEFT]/[REAR RIGHT]/[SUBWOOFER]:**

- **[REAR LEFT]**, **[REAR RIGHT]** and **[SUBWOOFER]** is selectable only if a setting other than **[NONE]** is selected for **[REAR]** and **[SUBWOOFER]** of **[SPEAKER SIZE]**. (Page 23)

When 3-way crossover is selected:

**[TWEETER LEFT]/[TWEETER RIGHT]/[MID LEFT]/[MID RIGHT]/[WOOFER]:**

- **[WOOFER]** is selectable only if a setting other than **[NONE]** is selected for **[WOOFER]** of **[SPEAKER SIZE]**. (Page 23)

\*2 Displayed only when **[X ' OVER TYPE]** is set to **[2-WAY]** (page 21) and if a setting other than **[NONE]** is selected for **[REAR]** of **[SPEAKER SIZE]**. (Page 23)

## Display Settings

Zone identification for brightness settings

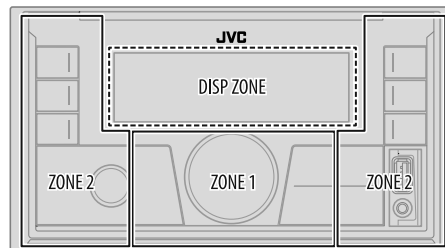

Zone identification for color settings

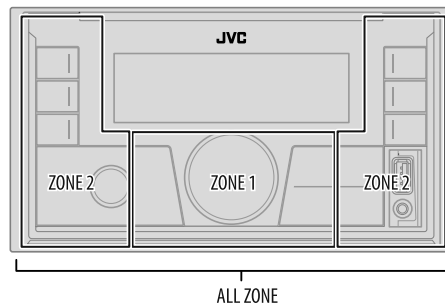

## Display Settings

- 1 Press and hold · MENU.
- 2 Turn the volume knob to select an item (see the following table), then press the knob.
- 3 Repeat step 2 until the desired item is selected/activated or follow the instructions stated on the selected item.
- 4 Press · MENU to exit.

To return to the previous setting item, press / .

Default: **[XX]**

[DISPLAY]	
[DIMMER]	<p>Dims the illumination.</p> <p>[OFF]: Dimmer is turned off. Brightness changes to [DAY] setting.</p> <p>[ON]: Dimmer is turned on. Brightness changes to [NIGHT] setting. (See the following "[BRIGHTNESS]" settings.)</p> <p>[DIMMER TIME]: Set the time to turn on dimmer and to turn off dimmer.</p> <ol style="list-style-type: none"> <li>1 Turn the volume knob to adjust the [ON] time, then press the knob.</li> <li>2 Turn the volume knob to adjust the [OFF] time, then press the knob. (Default: [ON]: [PM6:00]; [OFF]: [AM6:00])</li> </ol> <p>[DIMMER AUTO]: Dimmer turns on and off automatically when you turn off or on the car headlights.*1</p>
[BRIGHTNESS]	<p>Sets the brightness for day and night separately.</p> <ol style="list-style-type: none"> <li>1 [DAY]/[NIGHT]: Select day or night.</li> <li>2 Select a zone. (See the illustration on page 25.)</li> <li>3 [LEVEL 00] to [LEVEL 31]: Set the brightness level.</li> </ol>
[TEXT SCROLL]*2	<p>[SCROLL ONCE]: Scrolls the display information once. ;</p> <p>[SCROLL AUTO]: Repeats scrolling at 5-second intervals. ;</p> <p>[SCROLL OFF]: Cancels.</p>
[FORMAT]*3	<p>Information below is shown on the supplementary display when Bluetooth device is connected. (Page 27)</p> <p>[BATT/SIGNAL]: Shows the strength of the battery and signal. ;</p> <p>[DATE]: Shows the date.</p>

[COLOR]	
[PRESET]	<p>Selects illumination colors for the buttons on different zones separately.</p> <ol style="list-style-type: none"> <li>1 Select a zone ([ZONE 1], [ZONE 2], [ALL ZONE]). (See the illustration on page 25.)</li> <li>2 Select a color for the selected zone. <ul style="list-style-type: none"> <li>• [COLOR 01] to [COLOR 49]</li> <li>• [USER]: The color you have created for [DAY COLOR] or [NIGHT COLOR] is shown.</li> <li>• [COLOR FLOW01] to [COLOR FLOW03]: Color changes at different speeds.</li> <li>• [CRYSTAL]/[FLOWER]/[FOREST]/[GRADATION]/[OCEAN]/[RELAX]/[SUNSET]: The selected color pattern is shown.*4 (Selectable only when [ALL ZONE] is selected in step 1.)</li> </ul> </li> </ol>
[DAY COLOR]	<p>Stores your own day and night illumination colors for different zones.</p> <ol style="list-style-type: none"> <li>1 Select a zone ([ZONE 1], [ZONE 2]). (See the illustration on page 25.)</li> <li>2 [RED]/[GREEN]/[BLUE]: Select a primary color.</li> <li>3 [00] to [31]: Select the level.</li> </ol>
[NIGHT COLOR]	<p>Repeat step 2 and step 3 for all the primary colors.</p> <ul style="list-style-type: none"> <li>• Your setting is stored to [USER] in [PRESET].</li> <li>• [NIGHT COLOR] or [DAY COLOR] is changed by turning on or off your car's headlights.</li> </ul>
[COLOR GUIDE]	<p>[ON]: The illumination color of [ZONE 1] and [ZONE 2] change to white color when settings are performed on menu and list search, except in color setting mode. ; [OFF]: Cancels.</p>

\*1 The illumination control wire connection is required. (Page 32)

\*2 Some characters or symbols will not be shown correctly (or will be blank).

\*3 Functionality depends on the type of phone used.

\*4 If one of these color patterns is selected, the [ZONE 1] and [ZONE 2] illumination colors will change to the default colors.

# References

## Maintenance

### Cleaning the unit

Wipe off dirt on the faceplate with a dry silicone or soft cloth.

## More information

- For:
- Latest firmware updates and latest compatible item list
  - JVC original application
  - Any other latest information

Visit <<https://www.jvc.net/cs/car/>>.

### Playable files

- USB mass storage class device:  
Playable audio file: MP3 (.mp3), WMA (.wma), AAC (.aac), AAC (.m4a), WAV (.wav), FLAC (.flac)  
Playable file system: FAT12, FAT16, FAT32  
Even when audio files comply with the standards listed above, playback may be impossible depending on the types or conditions of media or devices.
- For detailed information and notes about the playable audio files, visit <<https://www.jvc.net/cs/car/audiofile/>>.

### About USB devices

- You cannot connect a USB device via a USB hub.
- Connecting a cable whose total length is longer than 5 m may result in abnormal playback.
- This unit cannot recognize a USB device whose rating is other than 5 V and exceeds 1.5 A.

### About iPod/iPhone

- Made for
  - iPod touch (6th generation)
  - iPhone 5S, 6, 6 Plus, 6S, 6S Plus, SE, 7, 7 Plus, 8, 8 Plus, X, XS, XS MAX, XR, 11, 11 Pro, 11 Pro Max, SE (2nd generation), 12, 12 mini, 12 Pro, 12 Pro Max

- The song order displayed on the selection menu of this unit may differ from that of the iPod/iPhone.
- Depending on the version of the operating system of the iPod/iPhone, some functions may not operate on this unit.

## Change the display information

Each time you press  -MENU, the display information changes.

- If the information is unavailable or not recorded, "NO TEXT", "NO NAME", or other information (eg. station name) appears or display will be blank.



\*1 Date will be replaced with battery and signal strength of the connected Bluetooth device if [FORMAT] is set to [BATT/SIGNAL]. (Page 26)

Source name	Display information: Main (Supplementary)
FM/AM/SW1/SW2	Frequency (Date) ➔ Frequency (Date) with Music Synchronization Effect*2 ➔ back to the beginning  For FM Radio Data System stations only: Station name/Program type (Date) ➔ Station name/Program type (Date) with Music Synchronization Effect*2 ➔ Radio text (Date) ➔ Radio text+ (Radio text+) ➔ Song title (Artist) ➔ Song title (Date) ➔ Frequency (Date) ➔ back to the beginning

## References

Source name	Display information: Main (Supplementary)
USB	For MP3/WMA/AAC/WAV/FLAC files: Song title (Artist) ➔ Song title (Artist) with Music Synchronization Effect*2 ➔ Song title (Album title) ➔ Song title (Date) ➔ File name (Folder name) ➔ File name (Date) ➔ Playing time (Date) ➔ back to the beginning
iPod USB/iPod BT	Song title (Artist) ➔ Song title (Artist) with Music Synchronization Effect*2 ➔ Song title (Album title) ➔ Song title (Date) ➔ Playing time (Date) ➔ back to the beginning
BT AUDIO	Song title (Artist) ➔ Song title (Artist) with Music Synchronization Effect*2 ➔ Song title (Album title) ➔ Song title (Date) ➔ Playing time (Date) ➔ back to the beginning
AUX	Source name (Date) ➔ Source name (Date) with Music Synchronization Effect*2 ➔ back to the beginning

\*2 During Music Synchronization Effect, the illumination color or brightness level of the buttons changes and synchronizes with the music level (depending on the color setting made for [PRESET] on page 26).

## Troubleshooting

	Symptom	Remedy
General	Sound cannot be heard.	<ul style="list-style-type: none"> <li>Adjust the volume to the optimum level.</li> <li>Check the cords and connections.</li> </ul>
	"MISWIRING CHECK WIRING THEN PWR ON" appears.	Turn the power off, then check to be sure the terminals of the speaker wires are insulated properly. Turn the power on again.
	"PROTECTING SEND SERVICE" appears.	Send the unit to the nearest service center.
	Source cannot be selected.	Check the [SOURCE SELECT] setting. (Page 6)
	The unit does not work at all.	Reset the unit. (Page 4)
Radio	Correct characters are not displayed.	<ul style="list-style-type: none"> <li>This unit can only display uppercase letters, numbers, and a limited number of symbols.</li> <li>Depending on the display language you have selected (page 6), some characters may not be displayed correctly.</li> </ul>
	<ul style="list-style-type: none"> <li>Radio reception is poor.</li> <li>Static noise while listening to the radio.</li> </ul>	Connect the antenna firmly.
USB/iPod	Playback order is not as intended.	USB device, the folders are played in the order of creation (date and time). The files within each folder are played in the order of the file name (alphabet).
	Elapsed playing time is not correct.	This depends on the recording process earlier (USB).
	"NOT SUPPORT" appears and file skips.	Check whether the track is a playable format. (Page 27)
	"READING" keeps flashing.	<ul style="list-style-type: none"> <li>Do not use too many hierarchical levels and folders.</li> <li>Reattach the device (USB/iPod/iPhone).</li> </ul>

## Troubleshooting

Symptom	Remedy
"UNSUPPORTED DEVICE" appears.	<ul style="list-style-type: none"> <li>Check whether the connected USB device is compatible with this unit and ensure the file systems are in supported formats. (Page 27)</li> <li>Reattach the USB device.</li> </ul>
"UNRESPONSIVE DEVICE" appears.	Make sure the USB device is not malfunction and reattach the USB device.
"USB HUB IS NOT SUPPORTED" appears.	This unit cannot support a USB device connected via a USB hub.
"CANNOT PLAY" appears.	Connect a USB device that contains playable audio files.
<ul style="list-style-type: none"> <li>The source does not change to "USB" when you connect a USB device while listening to another source.</li> <li>"USB ERROR" appears.</li> </ul>	<p>The USB port is drawing more power than the design limit. Turn the power off and unplug the USB device. Then, turn on the power and reattach the USB device. If this does not solve the problem, turn the power off and on (or reset the unit) before replacing with another USB device.</p>
The iPod/iPhone does not turn on or does not work.	<ul style="list-style-type: none"> <li>Check the connection between this unit and iPod/iPhone.</li> <li>Disconnect and reset the iPod/iPhone using hard reset.</li> </ul>
"LOADING" appears when you enter search mode by pressing <b>Q/➔</b> .	This unit is still preparing the iPod/iPhone music list. It may take some time to load, try again later.
"NO DEVICE"	Connect a device (USB/iPod/iPhone), and change the source to USB/iPod USB again.
"iPod ERROR"	<ul style="list-style-type: none"> <li>Reconnect the iPod.</li> <li>Reset the iPod.</li> <li>Press and hold SOURCE <b>⏻</b> to turn off the power. Turn the power on again for error recovery.</li> </ul>
"MEMORY FULL"	You have reached the maximum storage limit of your iPod/iPhone.

USB/iPod

Symptom	Remedy
No Bluetooth device is detected.	<ul style="list-style-type: none"> <li>Search from the Bluetooth device again.</li> <li>Reset the unit. (Page 4)</li> </ul>
Bluetooth pairing cannot be made.	<ul style="list-style-type: none"> <li>Make sure you have entered the same PIN code to both the unit and Bluetooth device.</li> <li>Delete pairing information from both the unit and the Bluetooth device, then perform pairing again. (Page 13)</li> </ul>
Echo or noise is heard during a phone conversation.	<ul style="list-style-type: none"> <li>Adjust the microphone unit's position. (Page 12)</li> <li>Check the <b>[ECHO CANCEL]</b> setting. (Page 15)</li> </ul>
Phone sound quality is poor.	<ul style="list-style-type: none"> <li>Reduce the distance between the unit and the Bluetooth device.</li> <li>Move the car to a place where you can get a better signal reception.</li> </ul>
Phone call sound cannot be heard from the car speakers.	Press <b>Q/➔</b> during a call to switch between hands-free and private talk mode. (Page 14)
Voice calling method is not successful.	<ul style="list-style-type: none"> <li>Use voice calling method in a more quiet environment.</li> <li>Reduce the distance from the microphone when you speak the name.</li> <li>Make sure the same voice as the registered voice tag is used.</li> </ul>
Sound is being interrupted or skipped during playback of a Bluetooth audio player.	<ul style="list-style-type: none"> <li>Reduce the distance between the unit and the Bluetooth audio player.</li> <li>Turn off, then turn on the unit and try to connect again.</li> <li>Other Bluetooth devices might be trying to connect to the unit.</li> </ul>

Bluetooth®

## Troubleshooting

Symptom	Remedy
The connected Bluetooth audio player cannot be controlled.	<ul style="list-style-type: none"> <li>Check whether the connected Bluetooth audio player supports Audio/Video Remote Control Profile (AVRCP). (Refer to the instructions of your audio player.)</li> <li>Disconnect and connect the Bluetooth player again.</li> </ul>
"PLEASE WAIT"	The unit is preparing to use the Bluetooth function. If the message does not disappear, turn off and turn on the unit, then connect the device again.
"NOT SUPPORT"	The connected phone does not support Voice Recognition feature or phonebook transfer.
"NO ENTRY"	There is no registered device connected/found via Bluetooth.
"ERROR"	Try the operation again. If "ERROR" appears again, check if the device supports the function you have tried.
"NO INFO"/"NO DATA"	Bluetooth device cannot get the contact information.
"H/W ERROR"	Reset the unit and try the operation again. If "H/W ERROR" appears again, consult your nearest service center.
"SWITCHING NG"	The connected phones might not support phone switching feature.
The Bluetooth connection between the Bluetooth device and the unit is unstable.	Delete the unused registered Bluetooth device from the unit. (Page 17)

Bluetooth®

**If you still have troubles, reset the unit. (Page 4)**

## Installation/Connection

This section is for the professional installer.  
For safety's sake, leave wiring and mounting to professionals. Consult the car audio dealer.

### ▲ WARNING

- The unit can only be used with a 12 V DC power supply, negative ground.
- Disconnect the battery's negative terminal before wiring and mounting.
- Do not connect Battery wire (yellow) and Ignition wire (red) to the car chassis or Ground wire (black) to prevent a short circuit.
- To prevent short circuit:
  - Insulate unconnected wires with vinyl tape.
  - Be sure to ground this unit to the car's chassis again after installation.
  - Secure the wires with cable clamps and wrap vinyl tape around the wires that come in contact with metal parts to protect the wires.

### ▲ CAUTION

- Install this unit in the console of your vehicle. Do not touch the metal parts of this unit during and shortly after use of the unit. Metal parts such as the heat sink and enclosure become hot.
- Do not connect the ⊖ wires of speakers to the car chassis or Ground wire (black), or connect them in parallel.
- Connect speakers with a maximum power of more than 50 W. If the maximum power of the speakers is lower than 50 W, change the [AMP GAIN] setting to avoid damaging the speakers. (Page 21)
- Mount the unit at an angle of less than 30°.
- If your vehicle wiring harness does not have the ignition terminal, connect Ignition wire (red) to the terminal on the vehicle's fuse box which provides 12 V DC power supply and is turned on and off by the ignition key.
- Keep all cables away from heat dissipate metal parts.
- After the unit is installed, check whether the brake lamps, blinkers, wipers, etc. on the car are working properly.
- If the fuse blows, first make sure the wires are not touching car's chassis, then replace the old fuse with one that has the same rating.

## Installation/Connection

### Part list for installation

(A) Trim plate (×1)

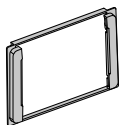

(B) Wiring harness (×1)

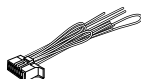

(C) Flat head screw,  
M5 × 8 mm (×8)



(D) Round head screw,  
M5 × 8 mm (×8)



### Basic procedure

- 1 Remove the key from the ignition switch, then disconnect the  $\ominus$  terminal of the car battery.
- 2 Connect the wires properly.  
See "Wiring connection" on page 32.
- 3 Install the unit to your car.  
See the following "Installing the unit (in-dash mounting)".
- 4 Connect the  $\ominus$  terminal of the car battery.
- 5 Press SOURCE  $\odot$  to turn on the power.
- 6 Reset the unit. (Page 4)

### Installing the unit (in-dash mounting)

Install onto the car brackets using the supplied screws (C) or (D). The screw holes differ depending on the model of the cars. Then, install the supplied trim plate (A).

Do the required wiring. (Page 32)

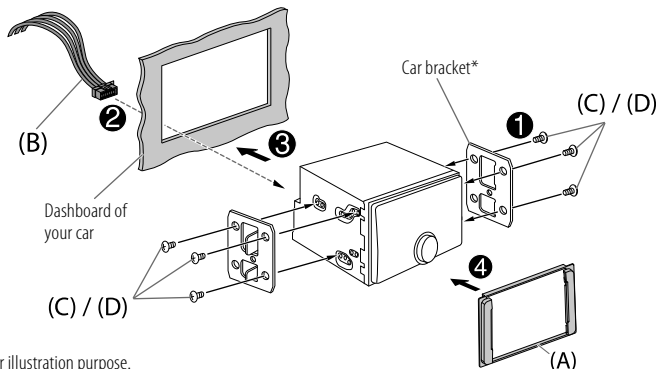

\* Only for illustration purpose.

### Installing in Toyota cars

Install onto the car brackets using the supplied screws (C) or (D).  
Use the mounting holes (X) or (Y) that fit the car brackets.



Use only the specified screws. Using wrong screws might damage the unit.



## Installation/Connection

### Wiring connection

#### IMPORTANT

We recommend installing the unit with a commercially available custom wiring harness specific for your car and leave this job to professionals for your safety. Consult your car audio dealer.

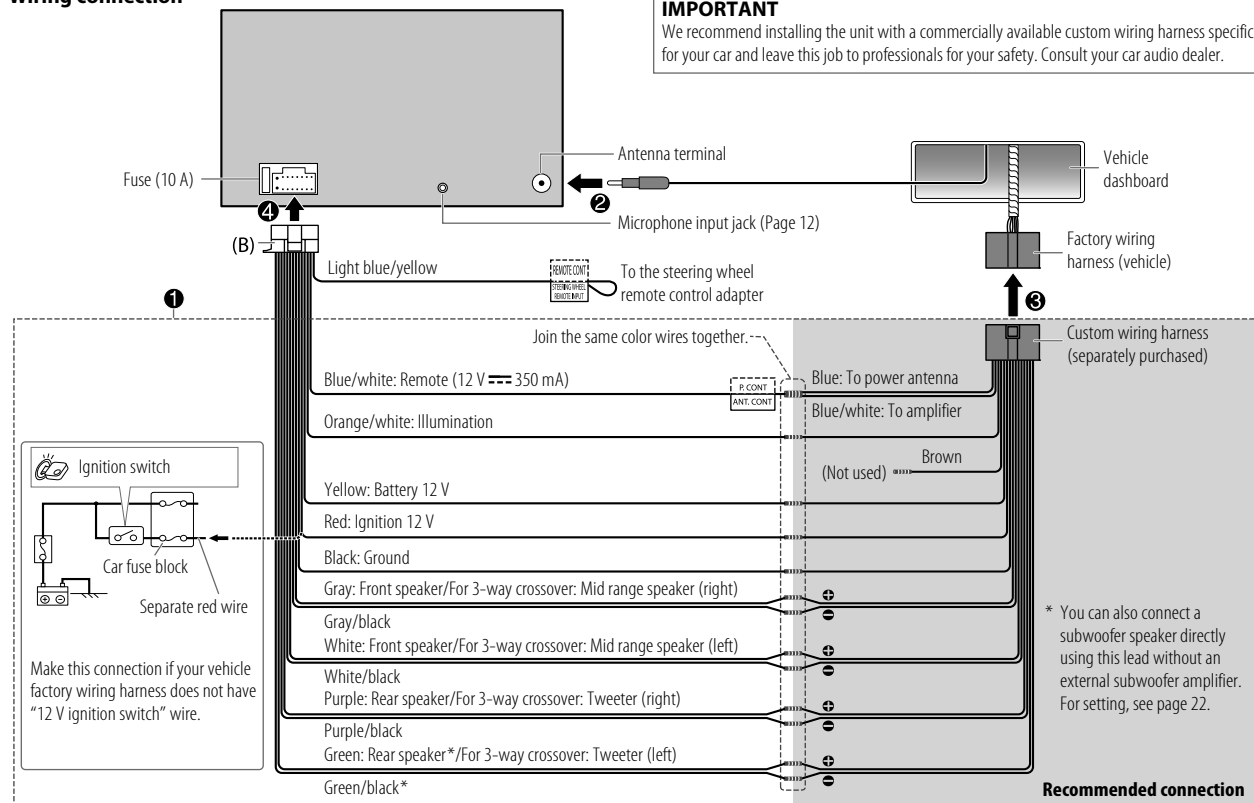



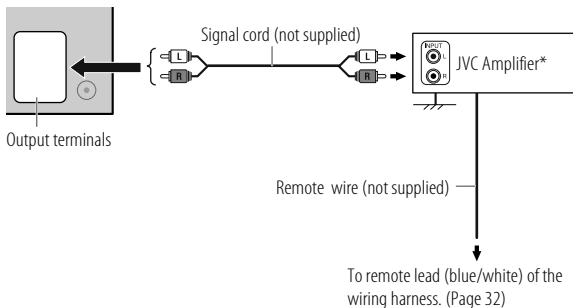

## Installation/Connection

### Connect external amplifiers via output terminals



\* Firmly connect the ground wire of the amplifier to the car's chassis to avoid damaging the unit.

Output terminals	2-way crossover	3-way crossover
REAR: 	Rear output	Tweeter output
FRONT: 	Front output	Mid Range output
SW: 	Subwoofer output	Woofers output

## Specifications

Tuner	FM Frequency Range	87.5 MHz — 108.0 MHz (50 kHz step)
	Usable Sensitivity (S/N = 30 dB)	8.2 dBf (0.71 $\mu$ V/75 $\Omega$ )
	Quieting Sensitivity (DIN S/N = 46 dB)	17.2 dBf (2.0 $\mu$ V/75 $\Omega$ )
	Frequency Response ( $\pm 3$ dB)	30 Hz — 15 kHz
	Signal-to-Noise Ratio (MONO)	64 dB
	Stereo Separation (1 kHz)	40 dB
AM	Frequency Range	Band 1 (AM): 531 kHz — 1 602 kHz (9 kHz step) Band 2 (SW1): 2 940 kHz — 7 735 kHz (5 kHz step) Band 3 (SW2): 9 500 kHz — 10 135 kHz / 11 580 kHz — 18 135 kHz (5 kHz step)
	Usable Sensitivity (S/N = 20 dB)	AM: 29 dB $\mu$ (28.2 $\mu$ V) SW: 30 dB $\mu$ (32 $\mu$ V)
	USB Standard	USB 1.1, USB 2.0 (High speed)
	Compatible Devices	Mass storage class
USB	File System	FAT12/16/32
	Maximum Supply Current	DC 5 V $\leq$ 1.5 A
	Digital Filter (D/A) Converter	24 Bit
	Frequency Response ( $\pm 1$ dB)	20 Hz — 20 kHz
	Signal-to-Noise Ratio (1 kHz)	98 dB
	Dynamic Range	93 dB
Channel Separation	90 dB	

## Specifications

USB	MP3 Decode	Compliant with MPEG-1/2 Audio Layer-3
	WMA Decode	Compliant with Windows Media Audio
	AAC Decode	AAC-LC ".aac", ".m4a" files
	WAV Decode	Linear-PCM
	FLAC Decode	FLAC file, up to 24 bit/96 kHz
Auxiliary	Frequency Response ( $\pm 3$ dB)	20 Hz — 20 kHz
	Input Maximum Voltage	1 000 mV
	Input Impedance	30 k $\Omega$
Bluetooth	Version	Bluetooth 4.2
	Frequency Range	2.402 GHz — 2.480 GHz
	RF Output Power (E.I.R.P.)	+4 dBm (MAX), Power Class 2
	Maximum Communication Range	Line of sight approx. 10 m (32.8 ft)
	Pairing	SSP (Secure Simple Pairing)
	Profile	HFP1.7.1 (Hands-Free Profile) A2DP (Advanced Audio Distribution Profile) AVRCP1.6.1 (Audio/Video Remote Control Profile) PBAP (Phonebook Access Profile) SPP (Serial Port Profile)
	Audio	Maximum Output Power
Full Bandwidth Power (at less than 1 % THD)		22 W $\times$ 4
Speaker Impedance		4 $\Omega$ — 8 $\Omega$

Audio	Band	13 Band	
	Frequency	62.5/ 100/ 160/ 250/ 400/ 630/ 1k/ 1.6k/ 2.5k/ 4k/ 6.3k/ 10k/ 16k Hz	
		Level	-09 — +09 (-9 dB — +9 dB)
		Q	1.35/ 1.5/ 2.0
	HPF	Frequency	THROUGH/ 30/ 40/ 50/ 60/ 70/ 80/ 90/ 100/ 120/ 150/ 180/ 220/ 250 Hz
		Level	-6/ -12/ -18/ -24 dB/Oct.
		Q	-8/ -7/ -6/ -5/ -4/ -3/ -2/ -1/ 0 dB
	LPF	Frequency	30/ 40/ 50/ 60/ 70/ 80/ 90/ 100/ 120/ 150/ 180/ 220/ 250 Hz/ THROUGH
		Level	-6/ -12/ -18/ -24 dB/Oct.
		Q	-8/ -7/ -6/ -5/ -4/ -3/ -2/ -1/ 0 dB
Preout Level/Load	3 500 mV/10 k $\Omega$		
Preout Impedance	$\leq$ 600 $\Omega$		
General	Operating Voltage	12 V DC car battery	
	Installation Size (W $\times$ H $\times$ D)	178 mm $\times$ 100 mm $\times$ 100 mm	
	Net Weight (includes Trimplate)	0.8 kg	

Subject to change without notice.

- Windows Media is a registered trademark or trademark of Microsoft Corporation in the United States and/or other countries.

This product is protected by certain intellectual property rights of Microsoft. Use or distribution of such technology outside of this product is prohibited without a license from Microsoft.

- Use of the Made for Apple badge means that an accessory has been designed to connect specifically to the Apple product(s) identified in the badge and has been certified by the developer to meet Apple performance standards. Apple is not responsible for the operation of this device or its compliance with safety and regulatory standards. Please note that the use of this accessory with an Apple product may affect wireless performance.
- Apple, iPhone, iPod, and iPod touch are trademarks of Apple Inc., registered in the U.S. and other countries.
- IOS is a trademark or registered trademark of Cisco in the U.S. and other countries and is used under license.
- Android is a trademark of Google LLC.
- The Bluetooth® word mark and logos are registered trademarks owned by Bluetooth SIG, Inc. and any use of such marks by JVCKENWOOD Corporation is under license. Other trademarks and trade names are those of their respective owners.

# SOFTWARE LICENSE AGREEMENT

The software embedded in the Product (hereinafter the "Licensed Software") provided by Licensor is copyrighted to or sublicensable by the Licensor, and this Agreement provides for the terms and conditions which Users shall follow in order to use the Licensed Software.

The User shall use the Licensed Software by agreeing with the terms of this Software License Agreement. This Agreement shall be deemed completed at the time the User (hereinafter the "User") initially used the Product in which the "Licensed Software" is embedded.

The Licensed Software may include the software which has been licensed to the Licensor directly or indirectly from any third party. In such case, some third parties require the Users to follow their conditions for use separately from this Software License Agreement. Such software shall not be subject to this Agreement, and the Users are urged to read the "Important Notice concerning the Software" to be provided separately below.

## Article 1 General Provision

The Licensor shall grant to the User a non-exclusive and non-transferable (other than the exceptional case referred to in Article 3, Paragraph 1) licensed to use the Licensed Software within the country of the User. (the country where the User bought the Product (hereinafter the "Country"))

## Article 2 License

1. The license granted under this Agreement shall be the right to use the Licensed Software in the Product.
2. The User shall not duplicate, copy, modify, add, translate or otherwise alter, or lease the Licensed Software and any related documents, whether in whole or in part.
3. The use of the Licensed Software shall be limited to personal purpose, and the Licensed Software shall not be distributed, licensed or sub-licensed whether it is for commercial purpose or not.
4. The User shall use the Licensed Software according to the directions described in the operation manual or help file, and is prohibited to use or duplicate any data in a manner violating the Copyright Law or any other laws and regulations by applying whole or a part of the Licensed Software.

## Article 3 Conditions for Grant of License

1. When the User transfers the Product, it may also transfer the license to use the Licensed Software embedded in the Product (including any related materials, updates and upgrades) on condition that no original, copies or related materials continue in the possession of the User, and that the User shall cause the transferee to comply with this Software License Agreement.
2. The User shall not carry out reverse engineering, disassembling, decompiling or any other code analysis works in connection with the Licensed Software.

## Article 4 Right pertaining to the Licensed Software

Any and all copyrights and other rights pertaining to the Licensed Software and related documents shall belong to the Licensor or the original holder of the right who granted to the Licensor the license or sublicense for the Licensed Software (hereinafter the "Original Rightholder"), and the User shall not be entitled to any right other than the license granted hereunder, in respect of the Licensed Software and any related documents.

## Article 5 Indemnification of Licensor

1. Neither the Licensor nor the Original Rightholder shall be liable for any damage incurred by the User or any third party due to the exercise of the license granted to the User under this Agreement, unless otherwise restricted by law.
2. The Licensor will offer no guarantee for the merchantability, convertibility and consistency with certain objective of the Licensed Software.

## Article 6 Liability to Third Party

If any dispute has arisen with any third party due to an infringement upon a copyright, patent or any other intellectual property right that was caused by the User's use of the Licensed Software, the User shall settle such dispute at its own cost and hold the Licensor and the Original Rightholder harmless from any inconvenience it may cause.

## Article 7 Confidentiality

The User shall keep the confidentiality of such portion of the Licensed Software, related documents thereof or any other information to be granted under this Agreement, as well as the conditions of this Agreement as has not yet entered the public domain, and shall not disclose or divulge the same to any third party without approval of the Licensor.

## Article 8 Termination

In case the User falls under any of the events described in the following items, the Licensor may immediately terminate this Agreement or claim that the User compensates for the damage incurred by the Licensor due to such event:

- (1) when the User violated any provision of this Agreement; or
- (2) when a petition has been filed against the User for an attachment, provisional attachment, provisional disposition or any other compulsory execution.

## Article 9 Destruction of the Licensed Software

If this Agreement is terminated pursuant to the provision of Article 8, the User shall destroy the Licensed Software, any related documents and copies thereof within two (2) weeks from such date of termination.

## Article 10 Protection of Copyright

1. The copyright and all the other intellectual property rights relating to the Licensed Software shall belong to the Licensor and the Original Rightholder, and in no event shall they be under the ownership of the User.
2. The User shall, whenever it uses the Licensed Software, comply with any laws relating to the copyright and other intellectual property rights.

## Article 11 Export Restriction

1. It is prohibited to export the Licensed Software and any related documents outside the country of the User (including transmission thereof outside the country of the User via Internet of other communication tools).
2. The User shall understand that the Licensed Software shall be subject to the export restrictions adopted by the country of User and any other countries.
3. The User shall agree that the software will be subject to any and all applicable international and domestic laws (including the export control regulation of the country of User and any other countries, and any restrictions concerning the end-users, the use by end-users and importing countries to be provided by the country of User and any other countries, and any other governmental authorities).

## Article 12 Miscellaneous

1. In the event any part of this Agreement is invalidated by operation of law, the residual provisions shall continue in force.
2. Matters not stipulated in this Agreement or any ambiguity or question raised in the construction of this Agreement shall be provided or settled upon good-faith consultation between the Licensor and the User.
3. The Licensor and the User hereby agree that this Agreement is governed by the laws of Japan, and any dispute arising from, and relating to the rights and obligations under, this Agreement shall be submitted to the exclusive jurisdiction of the Tokyo District Court for its first instance.

## Important Notice concerning the Software

---

-jansson

Copyright (c) 2009-2012 Petri Lehtinen <petri@digip.org>

Permission is hereby granted, free of charge, to any person obtaining a copy of this software and associated documentation files (the "Software"), to deal in the Software without restriction, including without limitation the rights to use, copy, modify, merge, publish, distribute, sublicense, and/or sell copies of the Software, and to permit persons to whom the Software is furnished to do so, subject to the following conditions:

The above copyright notice and this permission notice shall be included in all copies or substantial portions of the Software.

THE SOFTWARE IS PROVIDED "AS IS", WITHOUT WARRANTY OF ANY KIND, EXPRESS OR IMPLIED, INCLUDING BUT NOT LIMITED TO THE WARRANTIES OF MERCHANTABILITY, FITNESS FOR A PARTICULAR PURPOSE AND NONINFRINGEMENT. IN NO EVENT SHALL THE AUTHORS OR COPYRIGHT HOLDERS BE LIABLE FOR ANY CLAIM, DAMAGES OR OTHER LIABILITY, WHETHER IN AN ACTION OF CONTRACT, TORT OR OTHERWISE, ARISING FROM, OUT OF OR IN CONNECTION WITH THE SOFTWARE OR THE USE OR OTHER DEALINGS IN THE SOFTWARE.

---

-cJSON

Copyright (c) 2009 Dave Gamble

Permission is hereby granted, free of charge, to any person obtaining a copy of this software and associated documentation files (the "Software"), to deal in the Software without restriction, including without limitation the rights to use, copy, modify, merge, publish, distribute, sublicense, and/or sell copies of the Software, and to permit persons to whom the Software is furnished to do so, subject to the following conditions:

The above copyright notice and this permission notice shall be included in all copies or substantial portions of the Software.

THE SOFTWARE IS PROVIDED "AS IS", WITHOUT WARRANTY OF ANY KIND, EXPRESS OR IMPLIED, INCLUDING BUT NOT LIMITED TO THE WARRANTIES OF MERCHANTABILITY, FITNESS FOR A PARTICULAR PURPOSE AND NONINFRINGEMENT. IN NO EVENT SHALL THE AUTHORS OR COPYRIGHT HOLDERS BE LIABLE FOR ANY CLAIM, DAMAGES OR OTHER LIABILITY, WHETHER IN AN ACTION OF CONTRACT, TORT OR OTHERWISE, ARISING FROM, OUT OF OR IN CONNECTION WITH THE SOFTWARE OR THE USE OR OTHER DEALINGS IN THE SOFTWARE.

---

-CMP

The MIT License (MIT)

Copyright (c) 2014 Charles Gunyon

Permission is hereby granted, free of charge, to any person obtaining a copy of this software and associated documentation files (the "Software"), to deal in the Software without restriction, including without limitation the rights to use, copy, modify, merge, publish, distribute, sublicense, and/or sell copies of the Software, and to permit persons to whom the Software is furnished to do so, subject to the following conditions:

The above copyright notice and this permission notice shall be included in all copies or substantial portions of the Software.

THE SOFTWARE IS PROVIDED "AS IS", WITHOUT WARRANTY OF ANY KIND, EXPRESS OR IMPLIED, INCLUDING BUT NOT LIMITED TO THE WARRANTIES OF MERCHANTABILITY, FITNESS FOR A PARTICULAR PURPOSE AND NONINFRINGEMENT. IN NO EVENT SHALL THE AUTHORS OR COPYRIGHT HOLDERS BE LIABLE FOR ANY CLAIM, DAMAGES OR OTHER LIABILITY, WHETHER IN AN ACTION OF CONTRACT, TORT OR OTHERWISE, ARISING FROM, OUT OF OR IN CONNECTION WITH THE SOFTWARE OR THE USE OR OTHER DEALINGS IN THE SOFTWARE.

---

nanopb

Copyright (c) 2011 Petteri Aimonen <jpa at nanopb.mail.kapsi.fi>

This software is provided 'as-is', without any express or implied warranty. In no event will the authors be held liable for any damages arising from the use of this software.

Permission is granted to anyone to use this software for any purpose, including commercial applications, and to alter it and redistribute it freely, subject to the following restrictions:

1. The origin of this software must not be misrepresented; you must not claim that you wrote the original software. If you use this software in a product, an acknowledgment in the product documentation would be appreciated but is not required.
2. Altered source versions must be plainly marked as such, and must not be misrepresented as being the original software.
3. This notice may not be removed or altered from any source distribution.

sha2

AUTHOR: Aaron D. Gifford - <http://www.aarongifford.com/>

Copyright (c) 2000-2001, Aaron D. Gifford

All rights reserved.

You may obtain a copy of the license at

<https://opensource.org/licenses/BSD-3-Clause>

THE SOFTWARE IS PROVIDED "AS IS", WITHOUT WARRANTY OF ANY KIND, EXPRESS OR IMPLIED, INCLUDING BUT NOT LIMITED TO THE WARRANTIES OF MERCHANTABILITY, FITNESS FOR A PARTICULAR PURPOSE AND NONINFRINGEMENT. IN NO EVENT SHALL THE AUTHORS OR COPYRIGHT HOLDERS BE LIABLE FOR ANY CLAIM, DAMAGES OR OTHER LIABILITY, WHETHER IN AN ACTION OF CONTRACT, TORT OR OTHERWISE, ARISING FROM, OUT OF OR IN CONNECTION WITH THE SOFTWARE OR THE USE OR OTHER DEALINGS IN THE SOFTWARE.

---

Posix

Copyright (c) 1990, 1993

The Regents of the University of California. All rights reserved.

Redistribution and use in source and binary forms, with or without modification, are permitted provided that the following conditions are met:

1. Redistributions of source code must retain the above copyright notice, this list of conditions and the following disclaimer.
2. Redistributions in binary form must reproduce the above copyright notice, this list of conditions and the following disclaimer in the documentation and/or other materials provided with the distribution.
3. All advertising materials mentioning features or use of this software must display the following acknowledgement:  
This product includes software developed by the University of California, Berkeley and its contributors.
4. Neither the name of the University nor the names of its contributors may be used to endorse or promote products derived from this software without specific prior written permission.

Copyright (C) 1993 by Sun Microsystems, Inc. All rights reserved.

Developed at SunPro, a Sun Microsystems, Inc. business.

Permission to use, copy, modify, and distribute this software is freely granted, provided that this notice is preserved.

Copyright (C) 1991-2, RSA Data Security, Inc. Created 1991. All rights reserved.

License to copy and use this software is granted provided that it is identified as the "RSA Data Security, Inc. MD4 Message-Digest Algorithm" in all material mentioning or referencing this software or this function.

Copyright (c) 1995, 1996 Carnegie-Mellon University. All rights reserved.

Author: Chris G. Demetriou

Permission to use, copy, modify and distribute this software and its documentation is hereby granted, provided that both the copyright notice and this permission notice appear in all copies of the software, derivative works or modified versions, and any portions thereof, and that both notices appear in supporting documentation.

CARNEGIE MELLON ALLOWS FREE USE OF THIS SOFTWARE IN ITS "AS IS" CONDITION. CARNEGIE MELLON DISCLAIMS ANY LIABILITY OF ANY KIND FOR ANY DAMAGES WHATSOEVER RESULTING FROM THE USE OF THIS SOFTWARE.

Carnegie Mellon requests users of this software to return to

Software Distribution Coordinator or Software.Distribution@

CS.CMU.EDU

School of Computer Science

Carnegie Mellon University

Pittsburgh PA 15213-3890

any improvements or extensions that they make and grant Carnegie the rights to redistribute these changes.

License is also granted to make and use derivative works provided that such works are identified as "derived from the RSA Data Security, Inc. MD4 Message-Digest Algorithm" in all material mentioning or referencing the derived work.

RSA Data Security, Inc. makes no representations concerning either the merchantability of this software or the suitability of this software for any particular purpose. It is provided "as is" without express or implied warranty of any kind.

Copyright (c) 1993 Martin Birgmeier

All rights reserved.

You may redistribute unmodified or modified versions of this source code provided that the above copyright notice and this and the following conditions are retained.

This software is provided "as is", and comes with no warranties of any kind. I shall in no event be liable for anything that happens to anyone/anything when using this software.

These notices must be retained in any copies of any part of this documentation and/or software.

---

T-Kernel 2.0

This product uses the source code of T-Kernel 2.0 under T-License 2.0 granted by T-Engine Forum ([www.tron.org](http://www.tron.org))

BSD-3-Clause

Copyright (c) 2000-2001, Aaron D. Gifford

All rights reserved.

You may obtain a copy of the license at

<https://opensource.org/licenses/BSD-3-Clause>

THE SOFTWARE IS PROVIDED "AS IS", WITHOUT WARRANTY OF ANY KIND, EXPRESS OR IMPLIED, INCLUDING BUT NOT LIMITED TO THE WARRANTIES OF MERCHANTABILITY, FITNESS FOR A PARTICULAR PURPOSE AND NONINFRINGEMENT. IN NO EVENT SHALL THE AUTHORS OR COPYRIGHT HOLDERS BE LIABLE FOR ANY CLAIM, DAMAGES OR OTHER LIABILITY, WHETHER IN AN ACTION OF CONTRACT, TORT OR OTHERWISE, ARISING FROM, OUT OF OR IN CONNECTION WITH THE SOFTWARE OR THE USE OR OTHER DEALINGS IN THE SOFTWARE.

---

LFS Subsystem

Copyright The Regents of the University of California. All rights reserved.

You may obtain a copy of the license at

<https://directory.fsf.org/wiki/License:BSD-4-Clause>

THE SOFTWARE IS PROVIDED "AS IS", WITHOUT WARRANTY OF ANY KIND, EXPRESS OR IMPLIED, INCLUDING BUT NOT LIMITED TO THE WARRANTIES OF MERCHANTABILITY, FITNESS FOR A PARTICULAR PURPOSE AND NONINFRINGEMENT. IN NO EVENT SHALL THE AUTHORS OR COPYRIGHT HOLDERS BE LIABLE FOR ANY CLAIM, DAMAGES OR OTHER LIABILITY, WHETHER IN AN ACTION OF CONTRACT, TORT OR OTHERWISE, ARISING FROM, OUT OF OR IN CONNECTION WITH THE SOFTWARE OR THE USE OR OTHER DEALINGS IN THE SOFTWARE.

---

Accordo2 Player

Apache License

Licensed under the Apache License,

Version 2.0, January 2004 (the "License");

You may obtain a copy of the license at

<http://www.apache.org/licenses/LICENSE-2.0>

THE SOFTWARE IS PROVIDED "AS IS", WITHOUT WARRANTY OF ANY KIND, EXPRESS OR IMPLIED, INCLUDING BUT NOT LIMITED TO THE WARRANTIES OF MERCHANTABILITY, FITNESS FOR A PARTICULAR PURPOSE AND NONINFRINGEMENT. IN NO EVENT SHALL THE AUTHORS OR COPYRIGHT HOLDERS BE LIABLE FOR ANY CLAIM, DAMAGES OR OTHER LIABILITY, WHETHER IN AN ACTION OF CONTRACT, TORT OR OTHERWISE, ARISING FROM, OUT OF OR IN CONNECTION WITH THE SOFTWARE OR THE USE OR OTHER DEALINGS IN THE SOFTWARE.

---

- Windows Media is a registered trademark or trademark of Microsoft Corporation in the United States and/or other countries.  
This product is protected by certain intellectual property rights of Microsoft. Use or distribution of such technology outside of this product is prohibited without a license from Microsoft.
- Use of the Made for Apple badge means that an accessory has been designed to connect specifically to the Apple product(s) identified in the badge and has been certified by the developer to meet Apple performance standards. Apple is not responsible for the operation of this device or its compliance with safety and regulatory standards. Please note that the use of this accessory with an Apple product may affect wireless performance.
- Apple, iPhone, iPod, and iPod touch are trademarks of Apple Inc., registered in the U.S. and other countries.
- IOS is a trademark or registered trademark of Cisco in the U.S. and other countries and is used under license.
- Android is a trademark of Google LLC.
- The Bluetooth® word mark and logos are registered trademarks owned by Bluetooth SIG, Inc. and any use of such marks by JVCKENWOOD Corporation is under license. Other trademarks and trade names are those of their respective owners.



توضیحات	USB	رمزگشایی MP3	سازگار با MPEG-1/2 Audio Layer-3
		رمزگشایی WMA	سازگار با Windows Media Audio
		رمزگشایی AAC	فایل‌های AAC-LC "aac" "m4a"
		رمزگشایی WAV	PCM خطی
	رمزگشایی FLAC	فایل FLAC، تا 96 کیلوهرتز/ 24 بیت	
	کامپی	پاسخ فرکانس ( $\pm 3$ دسی‌بل)	20 هرتز — 20 کیلو هرتز
		حداکثر ولتاژ ورودی	1000 میلی ولت
		امپدانس ورودی	30 کیلو اهم
	Bluetooth	نسخه	Bluetooth 4.2
		حوزه فرکانس	2.402 گیگاهرتز — 2.480 گیگاهرتز
قدرت خروجی RF (E.I.R.P.)		Power Class 2، (MAX) +4 dBm	
حداکثر محدوده ارتباطی		خط دید تقریباً 10 متر (32.8 فوت)	
جفت سازی		SSP (جفت سازی ساده و مطمئن)	
پرو فایل		HFP1.7.1 (پرو فایل هندزفری) A2DP (پرو فایل توزیع صوتی پیشرفته) AVRCP1.6.1 (پرو فایل کنترل از راه دور صدا/ تصویر) PBAP (پرو فایل دسترسی به دفترچه تلفن) SPP (پرو فایل پورت سریال)	
صوتی	حداکثر قدرت خروجی	50 وات $4 \times$ یا 50 وات $2 \times + 50$ وات $1 \times$ (ساب ووفر = 4 اهم)	
	قدرت پهنای باند کامل (با کمتر از 1% THD)	22 وات $4 \times$	
	امپدانس بلندگو	4 اهم — 8 اهم	
توضیحات	باند	فرکانس	2.5k / 1.6k / 1k / 630 / 400 / 250 / 160 / 100 / 62.5 هرتز 16k / 10k / 6.3k / 4k
		سطح	-09 — +09 (9- دسی‌بل — 9+ دسی‌بل)
		Q	2.0 / 1.5 / 1.35
		فرکانس	HPF / THROUGH / 30 / 40 / 50 / 60 / 70 / 80 / 90 / 100 هرتز 250 / 220 / 180 / 150 / 120
توضیحات	LFP	سطح	-6 / -12 / -18 / -24 dB Oct.
		فرکانس	30 / 40 / 50 / 60 / 70 / 80 / 90 / 100 / 120 / 150 هرتز / THROUGH
		سطح	-6 / -12 / -18 / -24 dB Oct.
		فرکانس	30 / 40 / 50 / 60 / 70 / 80 / 90 / 100 / 120 / 150 هرتز / THROUGH
توضیحات	توضیحات	سطح خروجی اولیه/ بار	3500 میلی ولت/ 10 کیلو اهم
		امپدانس خروجی اولیه	$\geq 600$ اهم
		ولتاژ کارکرد	باتری خودرو 12 ولتی با برق مستقیم
توضیحات	توضیحات	اندازه نصب (پهنا $\times$ ارتفاع $\times$ عمق)	178 میلی متر $\times$ 100 میلی متر $\times$ 100 میلی متر
		وزن خالص (با احتساب قاب)	0.8 کیلو گرم
ممکن است بدون اعلام قبلی تغییر کند.			

وصل کردن آمپلی فایرهای خارجی به پایه‌های خروجی

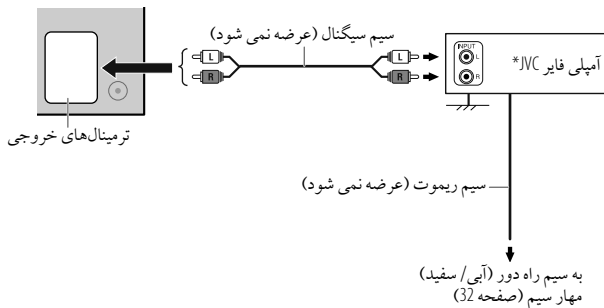

\*سیم زمین (ارت) آمپلی فایر را محکم به شاسی خود متصل کنید تا از آسیب رسیدن به دستگاه جلوگیری به عمل آید.

ترمینال‌های خروجی	هم‌گذری 2 طرفه	هم‌گذری 3 طرفه
REAR	خروجی عقب	خروجی توئینتر
FRONT	خروجی جلو	خروجی دامنه متوسط
SW	خروجی ساب‌ووفر	خروجی ووفر

توضیحات

حوزه فرکانس	87.5 مگا هرتز — 108.0 مگا هرتز (گام 50 کیلوهرتزی)
حساسیت قابل استفاده ( $S/N = 30$ دسی‌بل)	8.2 dBf (0.71 میکرو ولت / اهم)
حساسیت سکوت ( $DIN S/N = 46$ دسی‌بل)	17.2 dBf (2.0 میکرو ولت / اهم)
پاسخ فرکانس ( $\pm 3$ دسی‌بل)	30 هرتز — 15 کیلو هرتز
نسبت سیگنال به پارازیت (مونو)	64 دسی‌بل
جداسازی استریو (1 کیلوهرتز)	40 دسی‌بل
حوزه فرکانس	باند 1 (AM): 531 کیلو هرتز — 1 602 کیلو هرتز (گام 9 کیلوهرتزی) باند 2 (SW1): 2 940 کیلو هرتز — 7 735 کیلو هرتز (گام 5 کیلوهرتزی) باند 3 (SW2): 9 500 کیلو هرتز — 10 135 کیلو هرتز / 11 580 کیلو هرتز — 18 135 کیلو هرتز (گام 5 کیلوهرتزی)
حساسیت قابل استفاده ( $S/N = 20$ دسی‌بل)	AM: 29 dB $\mu$ (28.2 میکرو ولت) SW: 32 dB $\mu$ (32 میکرو ولت)

استاندارد USB	USB 2.0, USB 1.1 (سرعت بالا)
دستگاه‌های سازگار	کلاس ذخیره انبوه
سیستم فایل	FAT12/16/32
حداکثر جریان برق	5 ولت DC $\approx$ 1.5 آمپر
مبدل (D/A) فیلتر دیجیتال	24 بیت
پاسخ فرکانس ( $\pm 1$ دسی‌بل)	20 هرتز — 20 کیلو هرتز
نسبت سیگنال به پارازیت (1 کیلوهرتز)	98 دسی‌بل
دامنه دینامیک	93 دسی‌بل
جداسازی کانال	90 دسی‌بل

**مهم**  
ما پیشنهاد می‌کنیم دستگاه را با یک دسته سیم سفارشی مخصوص خودروی خود که در بازار موجود است نصب کنید و برای ایمنی خود، این کار را به افراد حرفه‌ای واگذار نمایید. با فروشنده ضبط صوت خودرو مشورت کنید.

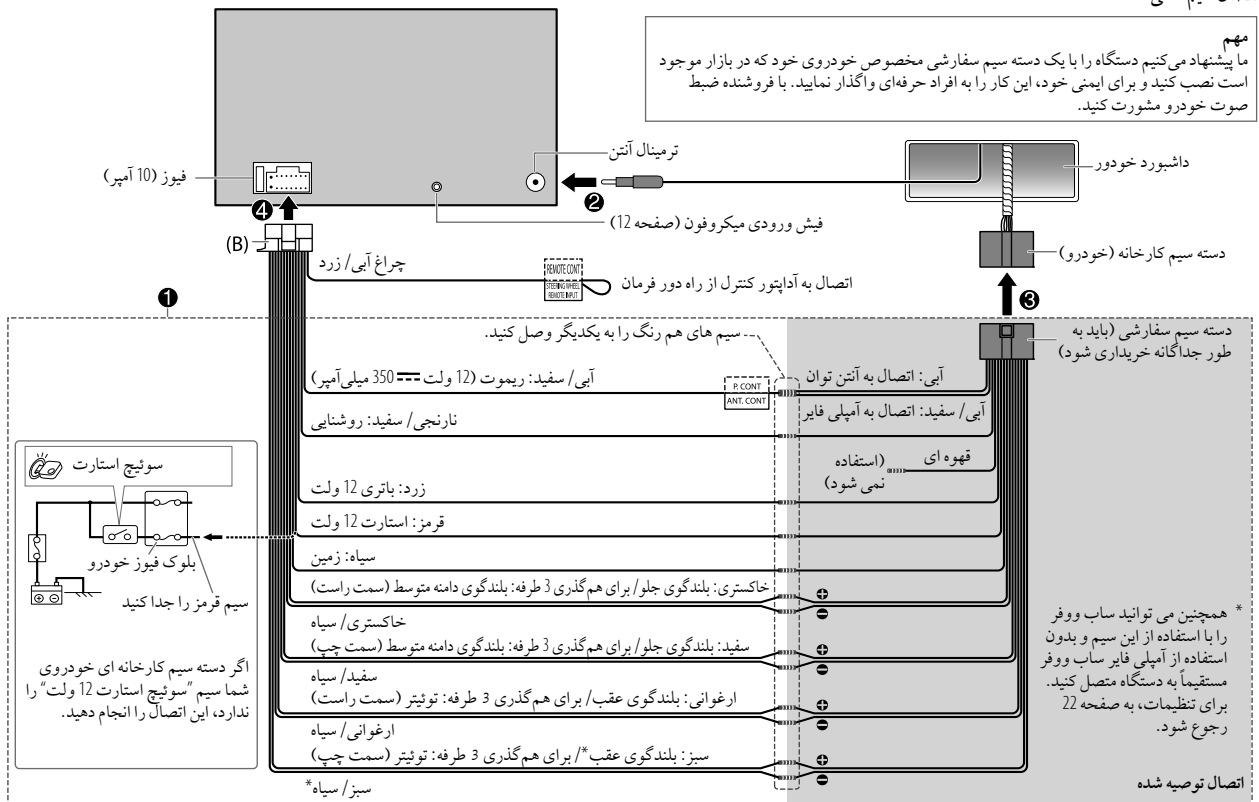

فهرست قطعات برای نصب

(B) دسته سیم (1x)

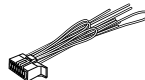

(A) قاب دور ضبط (1x)

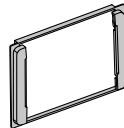

(D) پیچ سرگرد،  
8x M5 میلی متر (8x)



(C) پیچهای صاف،  
8x M5 میلی متر (8x)



دستور کارهای اصلی

- 1 کلید را از سوئیچ استارت جدا کرده، سپس ترمینال - باتری خودرو را قطع کنید.
- 2 سیم ها را به درستی وصل کنید.
- 3 به بخش "اتصال سیم کشی" در صفحه 32 مراجعه نمایید. دستگاه را در خودروی خود نصب کنید.
- 4 به "نصب دستگاه (نصب کردن در داشبورد)" در زیر مراجعه کنید. ترمینال - باتری خودرو را وصل کنید.
- 5 جهت روشن کردن دستگاه، SOURCE را فشار دهید.
- 6 دستگاه را ری ست کنید. (صفحه 4)

نصب دستگاه (نصب کردن در داشبورد)

با استفاده از پیچ های فراهم شده (C) یا (D)، روی قلاب خودرو نصب کنید. سوراخ های پیچ ها بسته به مدل خودرو متفاوت است. سپس قاب دور ضبط (A) را نصب کنید.

سیم کشی های مورد نیاز را انجام بدهید. (صفحه 32)

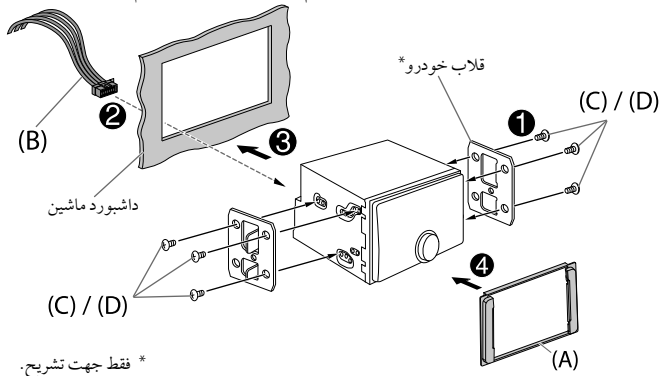

\* فقط جهت تشریح.

نصب در خودروهای تویوتا

با استفاده از پیچ های فراهم شده (C) یا (D)، روی قلاب خودرو نصب کنید. از سوراخ های نصب (X) یا (Y) که در پایه های خودرو جای می گیرد استفاده کنید.

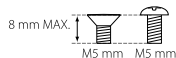

فقط از پیچ های مشخص شده استفاده کنید. استفاده از پیچ های اشتباه ممکن است به دستگاه آسیب وارد کند.

عوارض	نحوه تعمیر
پخش کننده صوتی Bluetooth دار وصل شده را نمی توان کنترل کرد.	<ul style="list-style-type: none"> <li>بررسی کنید که آیا پخش کننده صوتی Bluetooth وصل شده پروفایل کنترل از راه دور صوتی / تصویری (AVRCP) را پشتیبانی می کند یا خیر. (به دستورالعمل پخش کننده صوتی خود رجوع کنید).</li> <li>پخش کننده صوتی Bluetooth را جدا کرده و مجددا وصل کنید.</li> </ul>
"PLEASE WAIT"	دستگاه در حال آماده شدن برای استفاده از عملکرد Bluetooth است. اگر پیام ظاهر نشود، باید دستگاه را خاموش و روشن کرده، سپس دستگاه بلوتوث را مجددا وصل کنید.
"NOT SUPPORT"	تلفن وصل شده از قابلیت تشخیص صدا یا انتقال دفترچه تلفن پشتیبانی نمی کند.
"NO ENTRY"	هیچ دستگاه ثبت شده ای از طریق Bluetooth متصل یا پیدا نشده است.
"ERROR"	این عمل را مجددا امتحان کنید. اگر بار دیگر عبارت "ERROR" ظاهر شود، باید بررسی کنید که دستگاه قابلیت مورد نظر شما را پشتیبانی می کند یا خیر.
"NO DATA" / "NO INFO"	دستگاه Bluetooth قادر به دریافت اطلاعات مخاطب نیست.
"H/W ERROR"	دستگاه را ریست کرده و مجددا امتحان کنید. اگر عبارت "H/W ERROR" دوباره ظاهر شود، باید با نزدیکترین مرکز خدمات رسانی به محل خود تماس بگیرید.
"SWITCHING NG"	تلفن های وصل شده ممکن است از قابلیت تعویض تلفن پشتیبانی نکنند.
اتصال Bluetooth بین دستگاه Bluetooth و دستگاه بی ثبات است.	دستگاه Bluetooth ثبت شده بلااستفاده را از دستگاه حذف کنید. (صفحه 17)

Bluetooth

اگر هنوز با مشکلاتی رو به رو هستید، دستگاه را مجددا تنظیم کنید. (صفحه 4)

این بخش مربوط به نصاب حرفه ای می شود. به منظور رعایت ایمنی، کار سیم کشی و نصب را به افراد حرفه ای بسپارید. با فروشنده ضبط صوت خودرو تماس بگیرید.

#### ⚠ هشدار

- این دستگاه فقط می تواند با منبع تغذیه 12 ولت DC منفی زمین استفاده شود.
- قبل از سیم کشی یا نصب، ترمینال منفی باتری را جدا کنید.
- برای جلوگیری از یک اتصال کوتاه، سیم باتری (زرد) و سیم استارت (قرمز) را به شاسی خودرو یا سیم اتصال به زمین (سیاه) وصل نکنید.
- برای جلوگیری از وقوع اتصال کوتاه:
  - سیم های متصل نشده را با نوار وینیل عایق کنید.
  - بعد از نصب، مطمئن شوید که این دستگاه را به شاسی خودرو وصل کرده اید.
  - سیم ها را با بست کابل ببندید و جهت محافظت از سیم ها نوار وینیل را دور سیم های که با بخش های فلزی در تماس است بپیچید.

#### ⚠ احتیاط

- این دستگاه را در کنسول خودروی خود نصب کنید. در حین استفاده یا اندکی بعد از استفاده از دستگاه، به قسمت های فلزی دستگاه دست نزنید. قسمت های فلزی مانند گرماتور و قاب دستگاه داغ می شوند.
- از اتصال سیم های ⊖ بلندگو به شاسی ماشین یا سیم زمین (سیاه) خودداری کنید یا اینکه آنها را به صورت موازی یکدیگر متصل کنید.
- بلندگوهایی با حداکثر توان بیشتر از 50 وات را وصل کنید. اگر حداکثر توان بلندگو کمتر از 50 وات است، برای جلوگیری از آسیب دیدن بلندگوها، تنظیمات [AMP GAIN] را تغییر دهید. (صفحه 21)
- دستگاه را در زاویه ای کمتر از 30 درجه نصب کنید.
- اگر دسته سیم خودروی شما ترمینال استارت ندارد، سیم استارت (قرمز) را به ترمینال موجود در جعبه فیوز خودرو که منبع تغذیه 12 ولت DC فراهم می کند و با استفاده از کلید استارت روشن و خاموش می شود، وصل کنید.
- کلیه کابل ها را از قطعات فلزی گرمازا دور کنید.
- بعد از نصب دستگاه، بررسی کنید که چراغهای ترمز، چراغهای راهنما، برف پاک کنها و سایر موارد موجود در خودرو به طرز صحیح کار کنند.
- اگر فیوز بسوزد، ابتدا باید مطمئن شوید که سیم ها با شاسی در تماس نیستند، سپس فیوز قدیمی را با یک فیوز جدید با مشخصات مشابه، تعویض کنید.

عوارض	عوارض
<p>نحوه تعمیر</p> <ul style="list-style-type: none"> <li>دستگاه Bluetooth شناخته نشد.</li> <li>دوباره از دستگاه Bluetooth جستجو کنید.</li> <li>دستگاه را ری ست کنید. (صفحه 4)</li> </ul>	<p>عوارض</p> <p>نحوه تعمیر</p> <ul style="list-style-type: none"> <li>• بررسی کنید که دستگاه USB متصل با این دستگاه سازگار باشد و مطمئن شوید که دستگاه فرمت این فایل های سیستمی را پشتیبانی می کند. (صفحه 27)</li> <li>• USB دستگاه را مجددا وصل کنید.</li> </ul>
<p>امکان جفت شدن Bluetooth وجود ندارد.</p> <ul style="list-style-type: none"> <li>• مطمئن شوید که یک کد PIN یکسان را در ضبط و دستگاه Bluetooth وارد کرده اید.</li> </ul>	<p>“UNRESPONSIVE DEVICE” ظاهر می شود.</p> <p>از عدم نقص در عملکرد دستگاه USB مطمئن شوید و آن را دوباره جا بزنید.</p>
<p>اطلاعات جفت کردن را از ضبط و دستگاه Bluetooth حذف کنید، سپس مجددا عمل جفت کردن را انجام دهید. (صفحه 13)</p>	<p>“USB HUB IS NOT SUPPORTED” ظاهر می شود.</p> <p>این دستگاه از دستگاه USB که از طریق هاب USB متصل شده باشد پشتیبانی نمی کند.</p>
<p>موقعیت میکروفون را تنظیم کنید. (صفحه 12)</p> <p>حالت [ECHO CANCEL] را بررسی کنید. (صفحه 15)</p>	<p>“CANNOT PLAY” ظاهر می شود.</p> <p>یک دستگاه USB متصل کنید که حاوی فایل های صوتی قابل پخش باشد.</p>
<p>در حین مکالمه تلفنی، اکو یا نویز شنیده می شود.</p> <p>کیفیت صدای تلفن پایین است.</p>	<p>درگاه USB بیشتر از محدوده طراحی خود برق مصرف می کند. برق را قطع کرده و دستگاه USB را بیرون بیاورید.</p> <p>سپس برق را وصل کنید و دستگاه USB را مجددا وصل کنید. اگر مشکل از این طریق حل نشد، برق را قبل از تعویض با دستگاه USB قطع و وصل کنید (یا دستگاه را بازنشانی کنید).</p>
<p>فاصله بین دستگاه و Bluetooth را کاهش بدهید.</p> <p>خودرو را به مکانی ببرید که در آنجا می توانید سیگنال ها را بهتر دریافت کنید.</p>	<p>منبع هنگام اتصال دستگاهی با USB هنگام گوش کردن به منبعی دیگر به “USB” تغییر نمی کند.</p> <p>• “USB ERROR” ظاهر می شود.</p>
<p>برای تغییر از حالت هندزفری به تماس خصوصی و بالعکس، دکمه <b>Q/3</b> را حین تماس فشار دهید. (صفحه 14)</p>	<p>• اتصال بین این دستگاه و iPhone/iPod را بررسی کنید.</p> <p>• با استفاده از هارد ریست iPhone/iPod را جدا کرده و مجددا تنظیم کنید.</p>
<p>استفاده از روش تماس صدایی از بلندگوهای خودرو بگوش نمی رسد.</p> <p>استفاده از روش تماس صوتی در یک محیط آرام تر استفاده کنید.</p> <p>هنگام بازگو کردن نام مورد نظر، فاصله از میکروفون را کاهش بدهید.</p> <p>مطمئن شوید که از همان صدای ثبت شده استفاده می شود.</p>	<p>دستگاه هنوز در حال آماده کردن فهرست موسیقی /iPod/iPhone است. ممکن است بازگذاری آن طول بکشد، بعداً دوباره امتحان کنید.</p>
<p>در طی پخش صدا از پخش کننده صوتی Bluetooth دار، صدا قطع می شود یا پرش دارد.</p>	<p>“LOADING” در هنگامی که با فشار دادن <b>Q/3</b> وارد حالت جستجو می شود، ظاهر می گردد.</p>
<p>فاصله بین دستگاه و پخش کننده صوتی Bluetooth دار را کاهش بدهید.</p> <p>دستگاه را خاموش و روشن کرده، و آن را مجددا وصل کنید.</p> <p>ممکن است سایر دستگاه های Bluetooth سعی کنند به این دستگاه وصل شوند.</p>	<p>“NO DEVICE”</p> <p>دستگاهی (iPhone/iPod/USB) را متصل کنید و منبع را دوباره به iPod USB/USB تغییر دهید.</p>
<p>دستگاه Bluetooth®</p>	<p>“iPod ERROR”</p> <ul style="list-style-type: none"> <li>• iPod را مجددا وصل کنید.</li> <li>• iPod را بازنشانی کنید.</li> <li>• برای خاموش کردن منبع، SOURCE <b>Q</b> را فشار دهید و نگهدارید. برق را مجددا وصل کنید تا خطا بازمی شود.</li> </ul>
<p>فضای حافظه iPhone/iPod شما به حداکثر مجاز رسیده است.</p>	<p>“MEMORY FULL”</p>

عوارض	نحوه تعمیر
	<ul style="list-style-type: none"> <li>صدایی بگوش نمی رسد.</li> <li>اندازه صدا را بر روی میزان بهینه آن تنظیم نمایید.</li> <li>کابلها و اتصالات را بررسی کنید.</li> </ul>
	<p>"MISWIRING CHECK WIRING THEN PWR ON" ظاهر می شود.</p> <p>برق را قطع کنید، سپس اطمینان حاصل نمایید که پایه های سیم های بلندگو به طور مناسب عایق بندی شده باشند. برق را مجدداً وصل کنید.</p>
	<p>"PROTECTING SEND SERVICE" ظاهر می شود.</p> <p>دستگاه را به نزدیک ترین مرکز خدمات ارسال نمایید.</p>
	<p>منبع را نمی توان انتخاب کرد. حالت [SOURCE SELECT] را بررسی کنید. (صفحه 6)</p> <p>دستگاه بطور کلی کار نمی کند.</p> <p>دستگاه را ری ست کنید. (صفحه 4)</p>
	<ul style="list-style-type: none"> <li>کاراکترهای صحیح نمایش داده نشده اند.</li> <li>این دستگاه فقط می تواند حروف بزرگ الفبا، ارقام و تعداد محدودی از علائم را نشان دهد.</li> <li>بسته به زبان نمایشی که برگزیده اید (صفحه 6)، بعضی از نویسه ها ممکن است به درستی نمایش داده نشوند.</li> </ul>
	<p>آنتن هوایی را بطور محکم وصل کنید.</p>
	<ul style="list-style-type: none"> <li>دریافت موج رادیویی ضعیف است.</li> <li>نویز ثابتی هنگام گوش دادن به رادیو شنیده می شود.</li> </ul>
	<p>ترتیب پخش آهنگ ها آنطور که انتظار می رود، نیست.</p> <p>دستگاه USB، پوشه ها به ترتیبی که ایجاد شدند (تاریخ و ساعت) پخش می شوند. فایل های داخل هر پوشه به ترتیب نام فایل (حروف الفبا) پخش می شوند.</p>
	<p>زمان پخش سپری شده صحیح نیست.</p> <p>این ترتیب به روند ضبط آهنگ ها بستگی دارد (USB).</p>
	<p>عبارت "NOT SUPPORT" روی صفحه ظاهر می شود و فایل را رد می کند.</p> <p>بررسی کنید که فرمت تراک مورد نظر قابل پخش باشد. (صفحه 27)</p>
	<ul style="list-style-type: none"> <li>"READING" چشمک می زند.</li> <li>از زیر شاخه ها و پوشه های زیاد استفاده ننمایید.</li> <li>دستگاه را مجدداً وصل کنید (iPhone /iPod /USB).</li> </ul>

نام منبع	اطلاعات نمایشگر: اصلی (ثانوی)
USB	<p>برای فایل های FLAC /WAV /AAC /WMA /MP3:</p> <p>عنوان آهنگ (هنرمند) ◀ عنوان آهنگ (هنرمند) با جلوه همگام سازی با موسیقی 2* ◀ عنوان آهنگ (اسم آلبوم) ◀ عنوان آهنگ (تاریخ) ◀ نام فایل (نام پوشه) ◀ نام فایل (تاریخ) ◀ مدت زمان پخش (تاریخ) ◀ بازگشت به اول</p>
iPod BT /iPod USB	<p>عنوان آهنگ (هنرمند) ◀ عنوان آهنگ (هنرمند) با جلوه همگام سازی با موسیقی 2* ◀ عنوان آهنگ (اسم آلبوم) ◀ عنوان آهنگ (تاریخ) ◀ مدت زمان پخش (تاریخ) ◀ بازگشت به اول</p>
BT AUDIO	<p>عنوان آهنگ (هنرمند) ◀ عنوان آهنگ (هنرمند) با جلوه همگام سازی با موسیقی 2* ◀ عنوان آهنگ (اسم آلبوم) ◀ عنوان آهنگ (تاریخ) ◀ مدت زمان پخش (تاریخ) ◀ بازگشت به اول</p>
AUX	<p>نام منبع (تاریخ) ◀ نام منبع (تاریخ) با جلوه همگام سازی با موسیقی 2* ◀ بازگشت به اول</p>

2\* در هنگام اعمال جلوه همگام سازی با موسیقی، رنگ چراغ با میزان روشنایی دکمه ها تغییر می کند و با سطح موسیقی همگام می شود (بسته به تنظیمات رنگ در [PRESET] در صفحه 26 انجام شده است).

## نگهداری

### تمیز کردن دستگاه

گرد و خاک روی قاب را با یک دستمال خشک سیلیکونی یا یک پارچه نرم پاک کنید.

## سایر اطلاعات

برای: - آخرین به‌روزرسانی‌های میان‌افزار و فهرست آخرین اقلام سازگار

- برنامه اصلی JVC

- سایر اطلاعات جدید

به <<https://www.jvc.net/cs/car/>> مراجعه نمایید.

### فایل‌های قابل اجرا

• دستگاه‌های حافظه انبوه USB:

فایل صوتی قابل پخش: MP3 (،mp3)، WMA (،wma)، AAC (،aac)، AAC (،m4a)، WAV (،wav)، FLAC (،flac)

سیستم فایل قابل پخش: FAT12، FAT16، FAT32

حتی زمانی که فایل‌های صوتی از استانداردهای لیست شده در بالا تبعیت دارند، ممکن است بسته به نوع یا شرایط رسانه یا دستگاه‌ها، پخش امکان‌پذیر نباشد.

• برای اطلاعات دقیق و توضیحاتی در خصوص فایل‌های صوتی قابل پخش، به <<https://www.jvc.net/cs/car/audiofile/>> رجوع نمایید.

### درباره دستگاه‌های USB

• از طریق هاب USB نمی‌توانید یک دستگاه USB را متصل کنید.

• ممکن است اتصال یک کابل با طول بیشتر از 5 متر باعث پخش غیرعادی صدا شود.

• این دستگاه نمی‌تواند دستگاه USB که درجه بندی آن به غیر از 5 ولت و بالاتر از 1.5 آمپر باشد را تشخیص دهد.

### درباره iPhone/iPod

• Made for

– iPod touch (6th generation)

– iPhone 5S، 6، 6 Plus، 6S، 6S Plus، 7، 7 Plus، 8، 8 Plus، X، XS MAX، XR، 11، 11 Pro

– SE (2nd generation)، 12، 12 mini، 12 Pro، 12 Pro Max

- ممکن است ترتیب آهنگ‌هایی که در منوی انتخاب این دستگاه نمایش داده می‌شود، با ترتیب موجود در iPhone/iPod تفاوت داشته باشد.
- بسته به نسخه سیستم عامل iPhone/iPod، بعضی از عملکردها ممکن است روی این دستگاه کار نکنند.

## اطلاعات روی صفحه نمایش را تغییر می‌دهد

هر بار که دکمه MENU را فشار دهید، اطلاعات مورد نمایش تغییر خواهد کرد.

- اگر اطلاعات در دسترس نباشند یا ثبت نشده باشند، عبارت "NO NAME"، "NO TEXT" یا اطلاعات دیگر (مثلاً نام ایستگاه) ظاهر می‌شود یا صفحه خالی خواهد بود.



نمایشگر اصلی

نمایشگر ثانوی 1\*

نمایشگر ساعت یا سطح سنج

1\* اگر [FORMAT] روی [BATT/SIGNAL] تنظیم گردد، تاریخ جایگزین میزان باتری و قدرت سیگنال دستگاه متصل به Bluetooth می‌شود. (صفحه 26)

نام منبع	اطلاعات نمایشگر: اصلی (ثانوی)
SW2/SW1/AM/FM	فرکانس (تاریخ) ◀ فرکانس (تاریخ) با جلوه همگام‌سازی با موسیقی 2* ▶ بازگشت به اول
	فقط برای ایستگاه‌های رادیویی FM Radio Data System (سیستم داده‌های رادیو FM): نام ایستگاه/نوع برنامه (تاریخ) ▶ نام ایستگاه/نوع برنامه (تاریخ) با جلوه همگام‌سازی با موسیقی 2* ▶ رادیو متن (تاریخ) ▶ رادیو متن+ (رادیو متن+) ▶ عنوان آهنگ (هنرمند) ▶ عنوان آهنگ (تاریخ) ▶ فرکانس (تاریخ) ▶ بازگشت به اول



[COLOR]	رنگ چراغ دکمه‌های روی قسمت‌ها (Zone) را به صورت جداگانه انتخاب کنید. 1 ناحیه‌ای انتخاب کنید ([ZONE 1], [ZONE 2], [ALL ZONE]). (به تصویر صفحه 25 رجوع کنید.)
[PRESET]	2 یک رنگ را برای منطقه انتخابی انتخاب کنید. <ul style="list-style-type: none"> <li>• [COLOR 01] تا [COLOR 49]</li> <li>• [USER]: رنگی که برای [DAY COLOR] یا [NIGHT COLOR] ایجاد کرده اید نشان داده می‌شود.</li> <li>• [COLOR FLOW01] تا [COLOR FLOW03]: رنگ در سرعت‌های مختلف تغییر می‌کند.</li> <li>• [CRYSTAL] / [FLOWER] / [FOREST] / [GRADATION] / [OCEAN] / [RELAX] / [SUNSET]: الگوی رنگ انتخابی نشان داده می‌شود. *4 (فقط زمانی قابل انتخاب است که [ALL ZONE] در مرحله 1 انتخاب شده باشد.)</li> </ul>
[DAY COLOR]	رنگ‌های چراغ‌ها را به دلخواه خودتان برای روز و شب برای قسمت‌های مختلف ذخیره کنید. 1 ناحیه‌ای انتخاب کنید ([ZONE 1], [ZONE 2]). (به تصویر صفحه 25 رجوع کنید.) 2 [RED] / [GREEN] / [BLUE]: یک رنگ اولیه را انتخاب کنید. 3 [00] تا [31]: سطح را انتخاب کنید.
[NIGHT COLOR]	برای تمام رنگ‌های اصلی مراحل 2 و 3 را تکرار کنید. <ul style="list-style-type: none"> <li>• تنظیمات شما با نام [USER] به رنگ [PRESET] ذخیره می‌شود.</li> <li>• با روشن یا خاموش کردن چراغ جلوی خودرو، [NIGHT COLOR] یا [DAY COLOR] تغییر می‌کند.</li> </ul>
[COLOR GUIDE]	[ON]: وقتی تنظیمات در منو و جستجوی فهرست انجام گیرد، رنگ چراغ [ZONE 1] و [ZONE 2] به رنگ سفید تغییر می‌کند، به جز در حالت تنظیمات رنگ. [OFF]: لغو می‌شود.

\*1 شما به سیم اتصال کنترل روشنایی نیاز دارید. (صفحه 32)

\*2 بعضی از کاراکترها، یا علائم به درستی بر روی صفحه نمایش داده نخواهند شد (یا خالی خواهند بود).

\*3 عملکرد، به نوع تلفن مورد استفاده بستگی دارد.

\*4 اگر یکی از این الگوهای رنگ انتخاب شده باشد، روشنایی رنگ [ZONE 1] و [ZONE 2] به رنگ پیش فرض تغییر می‌کند.

- 1 MENU - را فشار داده و نگه دارید.
  - 2 جهت انتخاب یک گزینه (به جدول ذیل رجوع کنید)، دکمه ولوم را بچرخانید، سپس دکمه را فشار دهید.
  - 3 مرحله 2 را تکرار کنید تا اینکه آیتم مورد نظر را انتخاب/فعال نمایید، یا دستورالعمل‌های مذکور در آیتم انتخابی را دنبال کنید.
  - 4 برای خروج MENU - را فشار دهید.
- برای بازگشت به مورد تنظیم قبلی،  $\leftarrow$  / Q را فشار دهید.

پیش فرض: [XX]

[DISPLAY]	شدت نور را کم می‌کند.
[DIMMER]	[OFF]: کاهنده نور غیرفعال است. روشنایی به تنظیمات [DAY] تغییر می‌کند. [ON]: کاهنده نور فعال است. روشنایی به تنظیمات [NIGHT] تغییر می‌کند. (به تنظیمات "BRIGHTNESS" در زیر مراجعه نمایید.) [DIMMER TIME]: زمان فعال شدن و خاموش شدن قابلیت کاهنده نور را تنظیم کنید. 1 جهت انتخاب زمان [ON]، دکمه ولوم را بچرخانید، سپس دکمه را فشار دهید. 2 جهت انتخاب زمان [OFF]، دکمه ولوم را بچرخانید، سپس دکمه را فشار دهید. (پیش فرض: [ON]: [PM6:00]؛ [OFF]: [AM6:00]) [DIMMER AUTO]: هنگام خاموش و روشن کردن چراغ‌های جلوی اتومبیل، کاهنده نور به طور خودکار خاموش و روشن می‌شود. *1
[BRIGHTNESS]	می‌توانید روشنایی را به طور جداگانه برای روز و شب تنظیم کنید. 1 [DAY] / [NIGHT]: روز یا شب را انتخاب کنید. 2 قسمتی را انتخاب کنید. (به تصویر صفحه 25 رجوع کنید.) 3 [LEVEL 00] تا [LEVEL 31]: سطح روشنایی را تنظیم کنید.
[TEXT SCROLL] *2	[SCROLL ONCE]: اطلاعات موجود روی صفحه نمایش را بصورت نواری نمایش می‌دهد.؟ [SCROLL AUTO]: در فواصل 5 ثانیه‌ای نمایش نواری را تکرار می‌کند.؟ [SCROLL OFF]: لغو می‌شود.
[FORMAT] *3	وقتی دستگاه Bluetooth متصل شود، اطلاعات زیر روی نمایشگر ثانوی نمایش داده می‌شود. (صفحه 27) [BATT/SIGNAL]: میزان باتری و قدرت سیگنال را نشان می‌دهد.؟ [DATE]: تاریخ را نمایش می‌دهد.

تعیین قسمت برای تنظیمات روشنایی

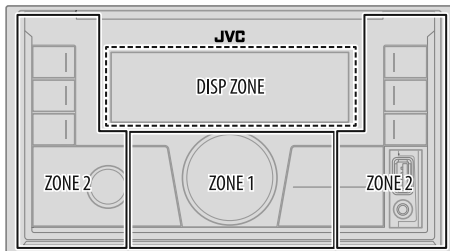

تعیین قسمت برای تنظیمات رنگ

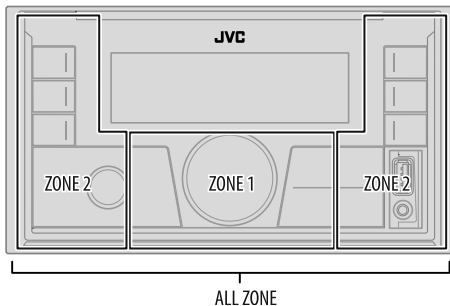

تعیین زمان تأخیر به صورت خودکار

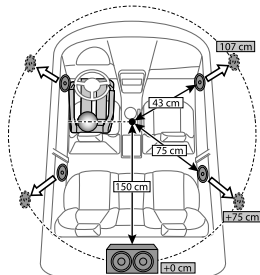

اگر فاصله جایگاه شنود کنونی تا هریک از بلندگوها را مشخص کنید، زمان تأخیر به صورت خودکار محاسبه خواهد شد.

- 1 [POSITION]** را تنظیم کنید و جایگاه شنود را به عنوان نقطه مرجع تعیین نمایید (نقطه مرجع برای [FRONT ALL] نقطه مرکز بین سمت چپ و راست در صندلی های جلو خواهد بود).
  - 2** فواصل بین نقطه مرجع تا بلندگوها را اندازه گیری کنید.
  - 3** فاصله بین دورترین بلندگو (ساب ووفر در تصویر) و سایر بلندگوها را محاسبه کنید.
  - 4** فاصله ای که در مرحله 3 برای هریک از بلندگوها محاسبه کردید را برای [DISTANCE] قرار دهید.
  - 5** [GAIN] را برای هریک از بلندگوها تنظیم کنید.
- مثال: وقتی [FRONT ALL] به عنوان جایگاه شنود انتخاب شده باشد

<sup>1\*</sup> قبل از انجام تنظیمات، بلندگو را انتخاب کنید:

وقتی هم گذری 2 طرفه انتخاب شده باشد:

[SUBWOOFER] / [REAR RIGHT] / [FRONT LEFT] / [FRONT RIGHT] / [FRONT LEFT]

– [REAR LEFT]، [REAR RIGHT] و [SUBWOOFER] تنها زمانی قابل انتخاب است که گزینه ای غیر از [NONE] برای [REAR] و [SUBWOOFER] در [SPEAKER SIZE] انتخاب شده باشد. (صفحه 23)

وقتی هم گذری 3 طرفه انتخاب شده باشد:

[WOOFER] / [MID RIGHT] / [MID LEFT] / [TWEETER RIGHT] / [TWEETER LEFT]

– [WOOFER] تنها زمانی قابل انتخاب است که گزینه ای غیر از [NONE] برای [WOOFER] در [SPEAKER SIZE] انتخاب شده باشد. (صفحه 23)

<sup>2\*</sup> تنها زمانی نشان داده می شود که روی [2-WAY] (دو طرفه) (صفحه 21) تنظیم شده باشد، و همچنین به شرطی که گزینه ای غیر از [NONE] برای [REAR] در [SPEAKER SIZE] انتخاب شده باشد. (صفحه 23)

## تنظیمات همترازی دیجیتال زمان

به کمک "همترازی دیجیتال زمان" می‌توانید زمان تأخیر صدای خروجی از بلندگوها را تنظیم کنید تا فضای مناسبتری برای خودروی شما ایجاد شود.

- برای اطلاعات بیشتر، به "تعیین زمان تأخیر به صورت خودکار" در صفحه 25 مراجعه فرمایید.

## [DTA SETTINGS]

## [POSITION]

جایگاه شنود شما (نقطه مرجع) را انتخاب می‌کند.

[ALL]: بدون جبران ؛ [FRONT RIGHT]: صدای جلو، سمت راست ؛  
[FRONT LEFT]: صدای جلو، سمت چپ ؛ [FRONT ALL]: صدای جلو

- تنها زمانی که [X' OVER TYPE] روی [2-WAY] تنظیم شده باشد [FRONT ALL] نمایش داده می‌شود. (صفحه 21)

## 1\*[DISTANCE]

[0CM] تا [610CM]: فاصله را دقیق تنظیم کنید تا جبران صورت گیرد.

## 1\*[GAIN]

[-8DB] تا [0DB]: میزان صدای خروجی از بلندگوی انتخاب شده را دقیق تنظیم کنید.

## [DTA RESET]

[YES]: تنظیمات ([DISTANCE] و [GAIN]) مربوط به [POSITION] انتخابی را به حالت پیش‌فرض بازنشانی می‌کند. ؛ [NO]: لغو می‌شود.

## [CAR SETTINGS]

نوع خودرو و محل بلندگوهای عقب را مشخص کنید تا تنظیمات [DTA SETTINGS] انجام گیرد.

## [CAR TYPE]

[/SUV] / [MINIVAN] / [WAGON] / [FULL SIZE CAR] / [COMPACT] / [MINIVAN(LONG)]: نوع خودرو را انتخاب می‌کند. ؛ [OFF]: بدون جبران.

## 2\*[R-SP LOCATION]

محل بلندگوهای عقب را انتخاب می‌کند تا دورترین فاصله از جایگاه شنود انتخابی (نقطه مرجع) محاسبه شود.

- [REAR DECK] / [DOOR]: تنها زمانی قابل انتخاب است که برای [CAR TYPE]، یکی از گزینه‌های [OFF]، [COMPACT]، [FULL SIZE CAR]، [WAGON] یا [SUV] انتخاب شده باشد.
- [2ND ROW] / [3RD ROW]: تنها زمانی قابل انتخاب است که برای [CAR TYPE] یکی از گزینه‌های [MINIVAN] یا [MINIVAN(LONG)]

[HPF FRQ] [MID RANGE] / [90HZ] / [80HZ] / [70HZ] / [60HZ] / [50HZ] / [40HZ] / [30HZ] / [250HZ] / [220HZ] / [180HZ] / [150HZ] / [120HZ] / [100HZ] [THROUGH]

[-12DB] / [-06DB] [HPF SLOPE]

[LPF FRQ] / [6.3KHZ] / [5KHZ] / [4KHZ] / [2.5KHZ] / [1.6KHZ] / [1KHZ] / [12.5KHZ] / [10KHZ] / [8KHZ] [THROUGH]

[-12DB] / [-06DB] [LPF SLOPE]

[PHASE] [NORMAL] (0°) / [REVERSE] (180°)

[GAIN] [00DB] تا [-08DB]

[LPF FRQ] 2\*[WOOFER] / [90HZ] / [80HZ] / [70HZ] / [60HZ] / [50HZ] / [40HZ] / [30HZ] / [250HZ] / [220HZ] / [180HZ] / [150HZ] / [120HZ] / [100HZ] [THROUGH]

[-12DB] / [-06DB] [SLOPE]

[PHASE] [NORMAL] (0°) / [REVERSE] (180°)

[GAIN] [00DB] تا [-08DB]

1\* فقط وقتی [SPK/PRE OUT] بر روی [REAR/REAR] تنظیم شده باشد نمایش داده می‌شود. (صفحه 22)

2\* فقط وقتی [SUBWOOFER SET] بر روی [ON] تنظیم شده باشد، نمایش داده می‌شود. (صفحه 21)

## موارد تنظیم هم‌گذری 2 طرفه

/[70HZ] / [60HZ] / [50HZ] / [40HZ] / [30HZ] /[150HZ] / [120HZ] / [100HZ] / [90HZ] / [80HZ] [THROUGH] / [250HZ] / [220HZ] / [180HZ]	[SW LPF FRQ] 2*[SUBWOOFER LPF]
[-24DB] / [-18DB] / [-12DB] / [-06DB]	[SW LPF SLOPE]
(0°) [NORMAL] / (180°) [REVERSE]	[SW LPF PHASE]
[00DB] تا [-08DB]	[SW LPF GAIN]

## موارد تنظیم هم‌گذری 3 طرفه

[LARGE] / [MIDDLE] / [SMALL]	[TWEETER]
/[4×6] / [18CM] / [17CM] / [16CM] / [13CM] / [12CM] / [10CM] / [8CM] [6×9] / [6×8] / [5×7]	[MID RANGE]
(متصل نشده) [NONE] / [38CM OVER] / [30CM] / [25CM] / [20CM] / [16CM]	2*[WOOFER]
[X ' OVER]	
/[6.3KHZ] / [5KHZ] / [4KHZ] / [2.5KHZ] / [1.6KHZ] / [1KHZ] [12.5KHZ] / [10KHZ] / [8KHZ]	[HPF FRQ] [TWEETER]
[-12DB] / [-06DB]	[SLOPE]
(0°) [NORMAL] / (180°) [REVERSE]	[PHASE]
[00DB] تا [-08DB]	[GAIN]

\*1، \*2: (به صفحه 24 مراجعه نمایید)

## [SPEAKER SIZE]

/[16CM] / [13CM] / [12CM] / [10CM] / [8CM] /[6×8] / [5×7] / [4×6] / [18CM] / [17CM] [7×10] / [6×9]	[SIZE]	[FRONT]
[NONE] / [LARGE] / [MIDDLE] / [SMALL]	[TWEETER]	(متصل نشده)
/[18CM] / [17CM] / [16CM] / [13CM] / [12CM] / [10CM] / [8CM] [NONE] / [7×10] / [6×9] / [6×8] / [5×7] / [4×6]		1*[REAR]
[NONE] / [38CM OVER] / [30CM] / [25CM] / [20CM] / [16CM]		2*[SUBWOOFER] (متصل نشده)
[X ' OVER]		
/[5KHZ] / [4KHZ] / [2.5KHZ] / [1.6KHZ] / [1KHZ] [12.5KHZ] / [10KHZ] / [8KHZ] / [6.3KHZ]	[FRQ]	[TWEETER]
[00DB] تا [-08DB]	[GAIN LEFT]	
[00DB] تا [-08DB]	[GAIN RIGHT]	
/[70HZ] / [60HZ] / [50HZ] / [40HZ] / [30HZ] /[150HZ] / [120HZ] / [100HZ] / [90HZ] / [80HZ] [THROUGH] / [250HZ] / [220HZ] / [180HZ]	[F-HPF FRQ]	[FRONT HPF]
[-24DB] / [-18DB] / [-12DB] / [-06DB]	[F-HPF SLOPE]	
[00DB] تا [-08DB]	[F-HPF GAIN]	
/[70HZ] / [60HZ] / [50HZ] / [40HZ] / [30HZ] /[150HZ] / [120HZ] / [100HZ] / [90HZ] / [80HZ] [THROUGH] / [250HZ] / [220HZ] / [180HZ]	[R-HPF FRQ]	1*[REAR HPF]
[-24DB] / [-18DB] / [-12DB] / [-06DB]	[R-HPF SLOPE]	
[00DB] تا [-08DB]	[R-HPF GAIN]	

## تنظیمات خروجی بلندگو [SPK/PRE OUT]

(تنها زمانی که [X ' OVER TYPE] روی [2-WAY] تنظیم شده باشد) (21 محفص)

با توجه به نوع اتصال بلندگوها، تنظیمات خروجی را برای بلندگوها [SPK/PRE OUT]، انتخاب کنید.

## اتصال از طریق پایه های خروجی

برای اتصال‌اتی که از طریق آمپلی فایر خارجی می‌باشد (صفحه 33)

فعال‌سازی [SPK/PRE OUT]	سیگنال صوتی از طریق پایه لاین خروجی (lineout)		
	FRONT	REAR	SW
[REAR/REAR] (پیش فرض)	خروجی بلندگوهای جلو	خروجی بلندگوهای عقب	خروجی ساب‌ووفر
[SUB.W/SUB.W]	خروجی بلندگوهای جلو	L (چپ): خروجی ساب‌ووفر R (راست): (قطع صدا)	خروجی ساب‌ووفر

## اتصال از طریق سیم های بلندگو

همچنین می‌توانید بدون استفاده از آمپلی فایر خارجی بلندگوها را وصل کنید، و با این تنظیمات همچنان از خروجی ساب‌ووفر بهره‌مند شوید. (صفحه 32)

فعال‌سازی [SPK/PRE OUT]	سیگنال صوتی از طریق سیم بلندگوی عقب	
	L (چپ)	R (راست)
[REAR/REAR]	خروجی بلندگوهای عقب	خروجی بلندگوهای عقب
[SUB.W/SUB.W]	خروجی ساب‌ووفر	(قطع صدا)

اگر [SUB.W/SUB.W] انتخاب شده باشد:

- [120HZ] در [SUBWOOFER LPF] انتخاب می‌شود و [THROUGH] امکان‌پذیر نیست. (صفحه 23)

- [POSITION RO2] در [FADER] انتخاب می‌شود و بازه قابل انتخاب بین [POSITION R15] تا

[POSITION 00] می‌باشد. (صفحه 21)

## تنظیمات هم‌گذری

در زیر موارد تنظیمات موجود برای هم‌گذری 2 طرفه و هم‌گذری 3 طرفه ذکر شده است.

## ⚠ احتیاط

نوع هم‌گذری را براساس نحوه اتصال بلندگوها انتخاب کنید. (صفحه 32، 33)  
اگر نوع اشتباهی را انتخاب کنید:

- ممکن است به بلندگوها آسیب برسد.
- ممکن است میزان صدای خروجی بسیار زیاد یا کم باشد.

## SPEAKER SIZE

با توجه به اندازه بلندگوی متصل جهت دستیابی به عملکرد مطلوب انتخاب می‌شود.

- تنظیمات فرکانس و شیب به‌طور خودکار برای هم‌گذری بلندگوی انتخاب شده تنظیم می‌شوند.
- اگر [NONE] برای بلندگوی زیر در [SPEAKER SIZE] انتخاب شود، تنظیم [X ' OVER] برای بلندگوی انتخاب شده در دسترس نخواهد بود.

- هم‌گذری 2 طرفه: [TWEETER] از [FRONT] / [REAR] / [SUBWOOFER]  
- هم‌گذری 3 طرفه: [WOOFER]

## X ' OVER (هم‌گذری)

- [FRQ] / [F-HPF FRQ] / [R-HPF FRQ] / [SW LPF FRQ] / [HPF FRQ] / [LPF FRQ]: فرکانس هم‌گذری را برای بلندگوهای انتخاب شده تنظیم می‌کند (فیتر بالاگذر یا فیتر پایین‌گذر).

اگر [THROUGH] انتخاب شود، همه سینکال‌ها به بلندگوها ارسال می‌شوند.  
• [SLOPE] / [F-HPF SLOPE] / [R-HPF SLOPE] / [SW LPF SLOPE] / [HPF SLOPE] / [LPF SLOPE]:

شیب هم‌گذری را تنظیم می‌کند.  
شیب فقط زمانی قابل انتخاب است که تنظیمی بجز [THROUGH] برای فرکانس هم‌گذری انتخاب شده باشد.

- [PHASE] / [SW LPF PHASE]: فاز خروجی بلندگو را انتخاب می‌کند تا با خروجی بلندگوی دیگر همگام باشد.

• [GAIN LEFT] / [GAIN RIGHT] / [F-HPF GAIN] / [R-HPF GAIN] / [SW LPF GAIN] / [GAIN]: میزان صدای خروجی از بلندگوی انتخاب شده را تنظیم می‌کند.

[SUBWOOFER SET]	[ON]: خروجی ساب ووفر را روشن می کند. ؛ [OFF]: لغو می شود.
[FADER]	(وقتی هم گذری 3 طرفه انتخاب شده باشد، کاربرد ندارد.) [POSITION R15] تا [POSITION F15] [POSITION 00]: میزان توازن خروجی بلندگوی جلو و عقب را تنظیم می کند.
[BALANCE]*3	[POSITION L15] تا [POSITION R15] [POSITION 00]: میزان توازن خروجی بلندگوی چپ و راست را تنظیم می کند.
[VOLUME ADJUST]	[LEVEL -15] تا [LEVEL +06] [LEVEL 00]: سطح اولیه صدای هر منبع را از طریق مقایسه کردن آن با سطح صدای FM از پیش تنظیم می کند. (قبل از تنظیم، منبع که می خواهید تنظیم کنید را انتخاب نمایید.)
[AMP GAIN]	[LOW POWER]: حداکثر میزان ولوم صدا را به 25 محدود می کند. (اگر حداکثر توان بر یک از بلندگوها کمتر از 50 وات است، برای جلوگیری از آسیب دیدن بلندگوها این گزینه را انتخاب کنید.) ؛ [HIGH POWER]: حداکثر میزان ولوم صدا 35 است.
[SPK/PRE OUT]	(وقتی هم گذری 3 طرفه انتخاب شده باشد، کاربرد ندارد.) بسته به نوع اتصال بلندگوها، تنظیمات مناسب را انجام دهید تا خروجی مطلوبی دریافت کنید. (به بخش "تنظیمات خروجی بلندگو" در صفحه 22 مراجعه نمایید.)
[SPEAKER SIZE]	بسته به نوع هم گذری که انتخاب کرده‌اید (به [X ' OVER TYPE] در زیر مراجعه کنید)، موارد تنظیم هم گذری 2 طرفه یا هم گذری 3 طرفه نشان داده خواهد شد. (به بخش "تنظیمات هم گذری" در صفحه 22 مراجعه نمایید.) به طور پیش فرض، نوع هم گذری 2 طرفه انتخاب شده است.
[X ' OVER]	
[DTA SETTINGS]	برای اطلاع از تنظیمات، به قسمت "تنظیمات همترازی دیجیتال زمان" در صفحه 24 رجوع کنید.
[CAR SETTINGS]	

[X ' OVER TYPE]	احتیاط: قبل از تغییر [X ' OVER TYPE] برای جلوگیری از افزایش یا کاهش ناگهانی سطح خروجی، میزان صدا را تنظیم کنید. • پس از اینکه نوع هم گذری را تغییر دادید، بار بعدی که دستگاه را روشن کنید، تصویر زیر نمایش داده می شود: "VOLUME KNOB" ← "PRESS" ← "3-WAY X'OVER" ← "2-WAY X'OVER" ← "TO CONFIRM" دکمه ولوم را فشار دهید تا تأیید شود و به مرحله بعدی عملیات موردنظر بروید.
[2-WAY]	(فقط هنگامی نمایش داده می شود که [3-WAY] انتخاب شده باشد) [YES]: نوع هم گذری دوطرفه را انتخاب می کند. ؛ [NO]: لغو می شود.
[3-WAY]	(فقط هنگامی نمایش داده می شود که [2-WAY] انتخاب شده باشد) [YES]: نوع هم گذری سه طرفه را انتخاب می کند. ؛ [NO]: لغو می شود.
[SOUND EFFECT]	
[SPACE ENHANCE]	(در مورد منبع SW2 / SW1 / AM / FM کاربرد ندارد.) [LARGE] / [MEDIUM] / [SMALL]: به طور مجازی فضای صدا را افزایش می دهد. ؛ [OFF]: لغو می شود.
[SND RESPONSE]	[LEVEL 1] / [LEVEL 2] / [LEVEL 3]: به طور مجازی صدا را واقعی تر می کند. ؛ [OFF]: لغو می شود.
[SOUND LIFT]	[HIGH] / [MIDDLE] / [LOW]: به طور مجازی موقعیت صدای شنیده شده از بلندگو را تنظیم می کند. ؛ [OFF]: لغو می شود.
[VOL LINK EQ]	[ON]: فرکانس را به منظور کاهش سر و صدای شنیده شده از خارج خودرو یا سر و صدای لاستیکها تقویت می کند. ؛ [OFF]: لغو می شود.
[K2 TECHNOLOGY]	(در مورد منبع SW2 / SW1 / AM / FM کاربرد ندارد.) [ON]: بهبود کیفیت صدای موسیقی فشرده. ؛ [OFF]: لغو می شود.

1\* فقط وقتی [SUBWOOFER SET] بر روی [ON] تنظیم شده باشد، نمایش داده می شود.  
2\* هم گذری 2 طرفه: فقط وقتی [SPK/PRE OUT] بر روی [SUB.W/SUB.W] تنظیم شده باشد، نمایش داده می شود. (صفحه 22)  
3\* تنظیم نمی تواند بر روی ساب ووفر اثر بگذارد.

## سایر تنظیمات

- 1 MENU - فشار داده و نگه دارید.
  - 2 جهت انتخاب یک گزینه (به جدول ذیل رجوع کنید)، دکمه ولوم را بچرخانید، سپس دکمه را فشار دهید.
  - 3 مرحله 2 را تکرار کنید تا اینکه آیتم مورد نظر را انتخاب/فعال نمایید، یا دستورالعمل های مذکور در آیتم انتخابی را دنبال کنید.
  - 4 برای خروج MENU - فشار دهید.
- برای بازگشت به مورد تنظیم قبلی،  $\mathcal{Q}$  /  $\mathcal{S}$  را فشار دهید.

پیش فرض: [XX]

## [EQ SETTING]

## [PRESET EQ]

- یک اکولایزر پیش تنظیم متناسب با ژانر موسیقی را انتخاب می کند.
- برای استفاده از تنظیماتی که در [EASY EQ] یا [PRO EQ] انجام داده اید، [USER] را انتخاب کنید.
- /[HIP HOP] / [HARD ROCK] / [DRVN 1] / [DRVN 2] / [DRVN 3] / [FLAT]  
[CLASSICAL] / [USER] / [R&B] / [POP] / [JAZZ]

## [EASY EQ]

- تنظیمات صدای خود را تنظیم کنید.
- تنظیمات به نام [USER] در [PRESET EQ] ذخیره می شود.
  - ممکن است تنظیمات انجام شده بر تنظیمات فعلی [PRO EQ] تأثیر بگذارد.
- [SUB.W SP] \*2: [00] تا [06] (پیش فرض: [03]  
[00])  
[SUB.W] \*1: [-50] تا [+10]  
[BASS]: [LVL+01] تا [LVL-09]  
[MID]: [LVL-09] تا [LVL+09]  
[TRE]: [LVL-09] تا [LVL+09]

## [PRO EQ]

- تنظیمات صدای خود را برای هریک از منبع ها تنظیم می کند.
- تنظیمات به نام [USER] در [PRESET EQ] ذخیره می شود.
  - ممکن است تنظیمات انجام شده بر تنظیمات فعلی [EASY EQ] تأثیر بگذارد.

## [62.5HZ]

[LEVEL -09] تا [LEVEL +09] <math>[LEVEL +05]</math>: سطح را تنظیم کنید تا برای هر منبع ذخیره شود. (قبل از انجام تنظیمات، منبع مورد نظر برای تنظیم را انتخاب کنید.)

[ON]: صدای بم گسترش یافته را فعال می کند. ؛ [OFF]: لغو می شود.

/[4KHZ] / [2.5KHZ] / [1.6KHZ] / [1KHZ] / [630HZ] / [400HZ] / [250HZ] / [160HZ] / [100HZ]  
[16KHZ] / [10KHZ] / [6.3KHZ]

[LEVEL -09] تا [LEVEL +09]: سطح را تنظیم کنید تا برای هر منبع ذخیره شود. (قبل از انجام تنظیمات، منبع مورد نظر برای تنظیم را انتخاب کنید.)

(پیش فرض: [LEVEL +01] / [LEVEL 00] / [LEVEL -01] / [LEVEL -02] / [LEVEL -03] / [LEVEL -06] / [LEVEL -04] / [LEVEL -02] / [LEVEL -03] / [LEVEL -06] / [LEVEL +07] / [LEVEL +03])

## [Q FACTOR]

[1.35] / [1.50] / [2.00]: فاکتور کیفیت را تنظیم می کند.

## [AUDIO CONTROL]

## [BASS BOOST]

[LEVEL +01] تا [LEVEL +05]: سطح تقویت صدای باس مورد دلخواه شما را انتخاب می کند. ؛ [OFF]: لغو می شود.

## [LOUDNESS]

[LEVEL 01] / [LEVEL 02]: با تقویت فرکانس های ضعیف یا قوی، صدایی با کیفیت عالی در سطح ملایم تولید می کند. ؛ [OFF]: لغو می شود.

[SUB.W LEVEL] \*1 / [SPK-OUT] \*2 (وقتی هم گذری 3 طرفه انتخاب شده باشد، کاربرد ندارد.)  
[SUB.W 00] تا [SUB.W +06] / [SUB.W +03]: میزان خروجی ساب ووفری که از طریق سیم بلندگو متصل شده است را تنظیم می کند. (صفحه 32)

## [PRE-OUT]

[SUB.W -50] تا [SUB.W +10] / [SUB.W 00]: میزان خروجی ساب ووفری که از طریق یک آمپلی فایر به پایانه های خروجی (SW) متصل شده است را تنظیم می کند. (صفحه 33)

\*1، \*2: (به صفحه 21 مراجعه نمایید)

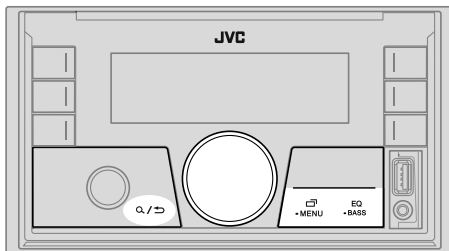

### انتخاب اکولایزر از پیش تعیین شده به صورت مستقیم

انتخاب اکولایزر از پیش تعیین شده به صورت مستقیم  
 EQ-BASS را بطور مکرر فشار دهید.  
 (یا)

EQ-BASS را فشار دهید، سپس دکمه ولوم را برای 5 ثانیه بچرخانید.

اکولایزر از پیش تعیین شده:

[/JAZZ] / [HIP HOP] / [HARD ROCK] / [DRVN 1] / [DRVN 2] / [DRVN 3] / [FLAT] / [CLASSICAL] / [USER] / [R&B] / [POP]

- اکولایزر حالت رانندگی ([DRVN 1] / [DRVN 2] / [DRVN 3]) فرکانس‌های خاصی را به منظور کاهش سر و صدای محیط بیرون یا سر و صدای لاستیک‌ها تقویت می‌کند.

### ذخیره تنظیمات صدا

- 1 برای ورود به تنظیمات [EASY EQ]، EQ-BASS را فشار بدهید و نگه دارید.
  - 2 جهت انتخاب یک گزینه، دکمه ولوم را بچرخانید، سپس دکمه را فشار دهید.
- برای تنظیمات به قسمت [EASY EQ] (صفحه 20) بروید؛ نتایج در قسمت [USER] ذخیره می‌شود.
- برای بازگشت به مورد تنظیم قبلی،  $\mathcal{Q}$  /  $\mathcal{D}$  را فشار دهید.
  - برای خروج، EQ-BASS را فشار دهید.

به	روی صفحه جلویی	روی کنترل از راه دور
پرش به عقب/ جلو	$\lll / \ggg$ را فشار دهید.	$\blacktriangleleft / \blacktriangleright$ را فشار دهید.
به عقب/ جلو بردن سریع	$\lll / \ggg$ را فشار داده و نگه دارید.	$\blacktriangleleft / \blacktriangleright$ را فشار داده و نگه دارید.
تکرار پخش	$\mathcal{R}$ 5 را بطور مکرر فشار دهید. [REPEAT OFF]، [GROUP REPEAT]، [ALL REPEAT]، [TRACK REPEAT]	
پخش تصادفی	$\mathcal{R}$ 4 را بطور مکرر فشار دهید. [RANDOM OFF]، [ALL RANDOM]، [GROUP RANDOM]	
انتخاب یک فایل از پوشه/ لیست	به قسمت "انتخاب یک فایل برای پخش" در صفحه 10 رجوع نمایید.	
جابجایی بین دستگاه‌های صوتی متصل به Bluetooth	6 را فشار دهید. (با فشار دادن دکمه "Play" (پخش) از روی خود دستگاه متصل هم خروجی صدا به آن دستگاه تغییر می‌یابد.)	

### گوش دادن به iPhone/iPod با Bluetooth

شما می‌توانید با این دستگاه، از طریق Bluetooth به آهنگ‌های روی iPhone/iPod گوش دهید.

برای انتخاب iPod BT، SOURCE  $\mathcal{S}$  را چندبار فشار دهید.

- کار با iPhone/iPod مثل زمانی است که آن را از طریق پایه ورودی USB وصل کرده باشید. (صفحه 9)
- اگر حین گوش دادن به منبع iPod BT، یک دستگاه iPhone/iPod را به پایه ورودی USB بزنید، منبع به صورت خودکار به iPod USB تغییر می‌یابد.
- اگر دستگاه همچنان از طریق Bluetooth وصل است، SOURCE  $\mathcal{S}$  را فشار دهید تا منبع iPod BT انتخاب شود.



## Bluetooth — پخش صدا

- عملکردها و محتویات صفحه نمایش بسته به موجود بودن آن در دستگاه متصل شده فرق می کند.
- بعضی از ویژگی ها ممکن است با دستگاه شما عمل نکنند، و این موضوع بستگی به دستگاه متصل دارد.

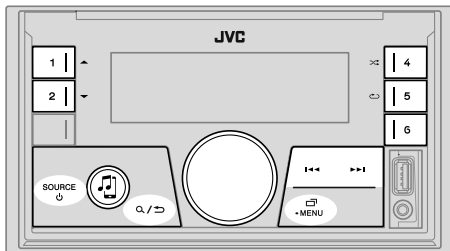

نتیجه اتصال روی صفحه نمایش چشمک می زند.  
 "PAIRING OK" و/ یا "HANDS-FREE OK" 1\* و/ یا "AUD.STREAM OK" 2\* و/ یا  
 "PBAP OK" 3\*: سازگار

1\* سازگار با پروفایل هندزفری (HFP)

2\* سازگار با پروفایل توزیع صوتی پیشرفته (A2DP)

3\* سازگار با پروفایل دسترسی به دفترچه تلفن (PBAP)

- پس از 30 ثانیه، "PAIRING DELETED" نشان داده می شود؛ یعنی اینکه جفت سازی حذف شده است و دستگاه از حالت بررسی خارج می شود.
- برای لغو، SOURCE را فشار داده و نگه دارید تا دستگاه خاموش شود، سپس دوباره آن را روشن کنید.

وقتی در منبع BT AUDIO باشید، می توانید به پنج دستگاه Bluetooth متصل شده و بین آنها جابجا شوید.

## گوش دادن به پخش کننده صوتی از طریق Bluetooth

- 1 SOURCE را چندبار فشار دهید تا BT AUDIO را انتخاب کنید (با دکمه SOURCE را از روی کنترل فشار دهید).  
 • با فشار دادن ، مستقیماً وارد BT AUDIO می شوید.
- 2 از طریق Bluetooth با پخش کننده صوتی کار کنید و چیزی پخش کنید.

به	روی صفحه جلویی	روی کنترل از راه دور
پخش/ توقف موقت	دکمه ولوم را فشار دهید.	را فشار دهید.
انتخاب گروه یا فولدر	1▲ / 2▼ را فشار دهید.	▲ / ▼ را فشار دهید.

## حالت بررسی سازگاری Bluetooth

می‌توانید قابلیت اتصال پرو فایل پشتیبانی شده با دستگاه Bluetooth و این دستگاه را بررسی کنید.

- اطمینان حاصل کنید که هیچ دستگاه Bluetooth جفت سازی نشده نباشد.

- 1  را فشار داده و نگاه دارید.  
"BLUETOOTH" ← "CHECK MODE" ظاهر می‌شود.  
"SEARCH NOW USING PHONE" ← "PIN IS 0000" روی نمایشگر حرکت می‌کند.
  - 2 نام گیرنده خود ("KW-X850BT") را ظرف 3 دقیقه در دستگاه Bluetooth جستجو و انتخاب کنید.
  - 3 بسته به آنچه روی نمایشگر نشان داده می‌شود، (A)، (B) یا (C) را اجرا کنید.  
(A) "PAIRING" ← "XXXXXX" (رمز 6 رقمی): اطمینان حاصل کنید که رمز در دستگاه Bluetooth نمایان شود، سپس دستگاه Bluetooth را فعال کنید تا رمز را تأیید نمایید.  
(B) "PAIRING" ← "PIN IS 0000": "0000" را در دستگاه Bluetooth وارد کنید.  
(C) "PAIRING": به منظور تأیید جفت سازی، دستگاه Bluetooth را فعال کنید.
- پس از اینکه جفت سازی با موفقیت انجام شد، "PAIRING OK" ← "نام دستگاه" ظاهر می‌گردد و بررسی سازگاری Bluetooth شروع می‌شود.  
اگر "CONNECT NOW USING PHONE" نشان داده شد، دستگاه Bluetooth را فعال کنید تا به دفترچه تلفن برای ادامه کار اجازه دسترسی بدهید.  
در این هنگام عبارت "TESTING" روی صفحه چشمک خواهد زد.

پیش فرض: [XX]

[BT MODE]	
[PHONE SELECT]	تلفن یا دستگاه صوتی را برای متصل شدن یا قطع اتصال انتخاب می‌کند. هنگام متصل شدن دستگاه، "X" در جلوی نام آن ظاهر می‌شود.
[AUDIO SELECT]	"▶" در جلوی دستگاه صوتی در حال پخش ظاهر می‌شود. شما می‌توانید حداکثر دو تلفن Bluetooth دار و یک دستگاه صوتی Bluetooth دار را در هر زمان متصل کنید.
[DEVICE DELETE]	1 به منظور انتخاب یک دستگاه برای حذف، دکمه ولوم را بچرخانید، سپس دکمه را فشار دهید. 2 جهت انتخاب [YES] یا [NO]، دکمه ولوم را بچرخانید، سپس دکمه را فشار دهید.
[PIN CODE EDIT] (0000)	کد PIN را تغییر می‌دهد (تا 6 رقم). 1 جهت انتخاب یک شماره، دکمه ولوم را بچرخانید. 2 جهت تغییر جای هر یک از مدخل ها ◀▶/▶▶◀◀ را فشار دهید. آفتدتر مراحل 1 و 2 را تکرار کنید تا کد PIN وارد شود. 3 برای تأیید دکمه ولوم را فشار دهید.
[RECONNECT]	[ON]: اگر دستگاه Bluetooth که آخرین بار به آن متصل شده اید در محدوده اتصال باشد، دستگاه به صورت خودکار دوباره به آن متصل می‌شود. ؛ [OFF]: لغو می‌شود.
[AUTO PAIRING]	[ON]: وقتی وسیله ای که از Bluetooth پشتیبانی می‌کند (دستگاه iPhone/iPod touch) از طریق پایانه ورودی USB متصل شود، دستگاه به طور خودکار با آن جفت سازی می‌شود. بسته به نوع سیستم عامل دستگاه متصل شده، این عملکرد ممکن است کار نکند. ؛ [OFF]: لغو می‌شود.
[INITIALIZE]	[YES]: تمام تنظیمات Bluetooth (از جمله جفت کردن، دفترچه تلفن ذخیره شده، و غیره) را انجام می‌دهد. ؛ [NO]: لغو می‌شود.
[INFORMATION]	[MY BT NAME]: نام گیرنده شما را نمایش می‌دهد ("KW-X850BT"). ؛ [MY ADDRESS]: نشانی این دستگاه را نشان می‌دهد.

## [PHONEBOOK]

(فقط زمانی قابل اعمال است که تلفن از PBAP پشتیبانی کند.)

1 برای انتخاب حرف مورد نظر، ▲ / ▼ 2 را فشار دهید (A تا Z، 0 تا 9 و OTHERS).

• اگر اولین کاراکتر A تا Z یا 0 تا 9 نباشد، "OTHERS" روی صفحه ظاهر می شود.

2 جهت انتخاب یک نام، دکمه ولوم را بچرخانید، سپس دکمه را فشار دهید.

3 برای انتخاب یک شماره تلفن، دکمه ولوم را بچرخانید، سپس جهت شماره گیری دکمه را فشار دهید.

• برای استفاده از دفترچه تلفن در این دستگاه، اطمینان حاصل کنید که اجازه دسترسی یا انتقال داده ها از تلفن هوشمند را داده باشید. بسته به دستگاه متصل، روند کار ممکن است متفاوت باشد.

• این دستگاه فقط می تواند حروف بدون علامت را نشان دهد. (حروف علامت دار نظیر "ل" به صورت "ل" نشان داده می شوند.)

## [DIAL NUMBER]

1 جهت انتخاب یک شماره (0 تا 9) یا کاراکتر (\*، #، +) دکمه ولوم را بچرخانید.

2 جهت تغییر جای هر یک از مدخل ها ◀▶ / ▶▶◀◀ را فشار دهید.

آنقدر مراحل 1 و 2 را تکرار کنید تا شماره تلفن وارد شود.

3 برای برقراری تماس تلفنی دکمه ولوم را فشار دهید.

## [VOICE]

برای برقراری تماس نام مخاطب مورد نظر یا برای کنترل عملکردهای تلفن، فرمان صوتی را به زبان بیاورید. (همچنین رجوع شود به قسمت زیر تحت عنوان "برقراری تماس با استفاده عملکرد تشخیص صدا".)

## برقراری تماس با استفاده عملکرد تشخیص صدا

1 برای فعال کردن قابلیت تشخیص صدای تلفن متصل، دکمه - / + را فشار دهید و نگه دارید.

2 برای برقراری تماس نام مخاطب مورد نظر یا برای کنترل عملکردهای تلفن، فرمان صوتی را به زبان بیاورید.

• ویژگی های قابلیت تشخیص صدای پشتیبانی شده در هر یک از تلفن ها متفاوت است. برای کسب اطلاعات بیشتر به راهنمای استفاده تلفن متصل شده مراجعه کنید.

## ذخیره مخاطب در حافظه

می توانید حداکثر 6 مخاطب را روی دکمه های عددی (1 تا 6) ذخیره کنید.

1 برای ورود به حالت Bluetooth، - / + را فشار دهید.

2 برای انتخاب [RECENT CALL]، [PHONEBOOK] یا [DIAL NUMBER]، دکمه ولوم را بچرخانید، سپس دکمه را فشار دهید.

3 جهت انتخاب یک مخاطب یا وارد کردن شماره تلفن، دکمه ولوم را بچرخانید.

پس از انتخاب مخاطب، دکمه ولوم را فشار دهید تا شماره تلفن نشان داده شود.

4 یکی از دکمه های شماره دار (1 تا 6) را فشار دهید و نگه دارید.

پس از ذخیره شدن مخاطب، عبارت "(شماره از پیش تنظیم شده) MEMORY P" روی صفحه نشان داده می شود.

جهت حذف یک مخاطب از حافظه از پیش تعیین شده، گزینه [DIAL NUMBER] در مرحله 2 را انتخاب کنید، در مرحله 3 در یک شماره خالی ذخیره کنید و به مرحله 4 بروید.

## برقراری تماس تلفنی با شماره های ثبت شده

1 برای ورود به حالت Bluetooth، - / + را فشار دهید.

2 یکی از دکمه های شماره دار (1 تا 6) را فشار دهید.

3 برای برقراری تماس تلفنی دکمه ولوم را فشار دهید.

اگر هیچ مخاطبی ذخیره نشده باشد، "NO PRESET" روی صفحه ظاهر می شود.

## تنظیمات حالت Bluetooth

1 MENU را فشار داده و نگه دارید.

2 جهت انتخاب یک گزینه (صفحه 17)، دکمه ولوم را بچرخانید، سپس دکمه را فشار دهید.

3 مرحله 2 را تکرار کنید تا اینکه آیتم مورد نظر را انتخاب/فعال نمایید، یا دستورالعمل های مذکور در آیتم انتخابی را دنبال کنید.

4 برای خروج MENU را فشار دهید.

برای بازگشت به مورد تنظیم قبلی، / + را فشار دهید.

- 1\* این تنظیمات بر میزان صدای سایر منابع تأثیر نخواهد داشت.  
 2\* برای افزایش مداوم صدا تا درجه 15، +VOL را فشار دهید و نگه دارید.  
 3\* کارهایی که انجام می‌شود به دستگاه Bluetooth متصل به این دستگاه بستگی دارد.

### ارتقای کیفیت صدا

هنگام صحبت کردن با تلفن...

- 1 MENU- را فشار داده و نگه دارید.
  - 2 جهت انتخاب یک گزینه (به جدول ذیل رجوع کنید)، دکمه ولوم را بچرخانید، سپس دکمه را فشار دهید.
  - 3 مرحله 2 را تکرار کنید تا زمانی که مورد دلخواه انتخاب شده یا فعال شده باشد.
  - 4 برای خروج MENU- را فشار دهید.
- برای بازگشت به مورد تنظیم قبلی،  $\mathcal{Q}$  /  $\mathcal{S}$  را فشار دهید.

### [SETTINGS]

پیش فرض: [XX]

[AUTO ANSWER]	[01 SEC] تا [30 SEC]: دستگاه در زمان تعیین شده (به ثانیه) به صورت خودکار به تماس‌های ورودی پاسخ می‌دهد. ؛ [OFF]: لغو می‌شود.
[RING COLOR]	[COLOR 01] تا [COLOR 49] [COLOR 08]: رنگ چراغ دکمه‌ها را به عنوان اعلانی برای زمان دریافت تماس و حین تماس انتخاب می‌کند. ؛ [OFF]: لغو می‌شود.

### برقراری تماس تلفنی

می‌توانید تماسی را از فهرست تماس‌ها یا دفترچه تلفن برقرار کنید یا شماره‌ای بگیرید. تماس با دستور صوتی نیز امکان‌پذیر است به شرطی که تلفن همراه شما این ویژگی را داشته باشد.

- 1 برای ورود به حالت Bluetooth،  $\mathcal{Q}$  -  $\mathcal{U}$  را فشار دهید.  
 "نام دستگاه اول" ظاهر می‌شود.  
 • اگر دو تلفن با Bluetooth متصل شده‌اند،  $\mathcal{Q}$  -  $\mathcal{U}$  را فشار دهید تا به تلفن دیگری بروید.  
 "نام دستگاه دوم" ظاهر می‌شود.
- 2 جهت انتخاب یک گزینه (به جدول ذیل رجوع کنید)، دکمه ولوم را بچرخانید، سپس دکمه را فشار دهید.
- 3 مرحله 2 را تکرار کنید تا اینکه آیتم مورد نظر را انتخاب/فعال نمایید، یا دستورالعمل‌های مذکور در آیتم انتخابی را دنبال کنید.  
 برای بازگشت به مورد تنظیم قبلی،  $\mathcal{Q}$  /  $\mathcal{S}$  را فشار دهید.

پیش فرض: [XX]

[MIC GAIN]	[LEVEL -10] تا [LEVEL +10] ([LEVEL -04]): با بالا رفتن شماره‌ها، حساسیت میکروفون افزایش پیدا می‌کند.
[NR LEVEL]	[LEVEL -05] تا [LEVEL +05] ([LEVEL 00]): سطح کاهش نویز را تنظیم کنید تا جاییکه کمترین میزان نویز در طی مکالمه تلفنی شنیده شود.
[ECHO CANCEL]	[LEVEL -05] تا [LEVEL +05] ([LEVEL 00]): تاخیز زمانی لغو اکو را تنظیم کنید تا جاییکه کمترین میزان اکو در طی مکالمه تلفنی شنیده شود.

- کیفیت تماس ممکن است بستگی به نوع تلفن همراه داشته باشد.

### انجام این تنظیمات برای تماس‌های دریافتی

- 1 برای ورود به حالت Bluetooth،  $\mathcal{Q}$  -  $\mathcal{U}$  را فشار دهید.
- 2 جهت انتخاب یک گزینه (به جدول ذیل رجوع کنید)، دکمه ولوم را بچرخانید، سپس دکمه را فشار دهید.
- 3 مرحله 2 را تکرار کنید تا زمانی که مورد دلخواه انتخاب شده یا فعال شده باشد.  
 برای بازگشت به مورد تنظیم قبلی،  $\mathcal{Q}$  /  $\mathcal{S}$  را فشار دهید.

### [RECENT CALL]

- (فقط زمانی قابل اعمال است که تلفن از PBAP پشتیبانی کند.)
- 1 جهت انتخاب نام یا شماره تلفن، دکمه ولوم را فشار دهید.  
 • " < " تماس‌های دریافتی، " > " تماس‌های ارسالی، و " M " تماس‌های بدون پاسخ را نشان می‌دهد.  
 • اگر هیچ تماس تلفنی یا شماره تلفن در تاریخچه تماس ثبت نشده باشد، "NO HISTORY" ظاهر می‌شود.  
 2 برای برقراری تماس تلفنی دکمه ولوم را فشار دهید.

عملیات زیر ممکن است بسته به تلفن متصل شده متفاوت بوده یا امکان‌پذیر نباشد.

به	روی صفحه جلویی	روی کنترل از راه دور
اولین تماس دریافتی... پاسخ به تماس تلفنی	دکمه  یا ولوم را فشار دهید.	را فشار دهید  /  /  /  /  / .
رد تماس تلفنی	دکمه  یا ولوم را فشار دهید و نگه دارید.	را فشار داده و نگه دارید  /  /  /  /  / .
پایان دادن به تماس تلفنی	دکمه  یا ولوم را فشار دهید و نگه دارید.	را فشار داده و نگه دارید  /  /  /  /  / .
در هنگام صحبت کردن با اولین تماس دریافتی... پاسخ دادن به تماس دریافتی دیگر و در انتظار گذاشتن تماس فعلی		
رد تماس دریافتی دیگر	دکمه  یا ولوم را فشار دهید و نگه دارید.	(در دسترس نیست)
در هنگام داشتن دو تماس فعال... پایان دادن به تماس فعلی و فعال کردن تماس در انتظار		
جایجایی بین تماس فعلی و تماس در انتظار	دکمه  یا ولوم را فشار دهید.	را فشار داده و نگه دارید  /  /  /  /  / .
تنظیم میزان صدای تلفن*1 [00] تا [35] (پیش فرض: [15])	در طی تماس تلفنی دکمه ولوم را بچرخانید.	در حین تماس تلفنی دکمه VOL + یا 2*VOL - را فشار دهید.
تغییر از حالت هندزفری به تماس خصوصی و بالعکس*3	در حین تماس تلفنی دکمه  /  را فشار دهید.	(در دسترس نیست)

\*1، \*2، \*3: (به صفحه 15 مراجعه نمایید)

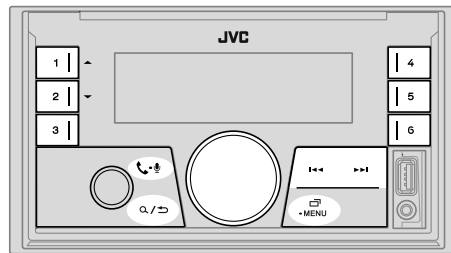

#### دریافت تماس تلفنی

وقتی تماس ورودی داشته باشید:

- دکمه‌ها بنا به رنگ چشمک‌زدن که در [RING COLOR] انتخاب کرده‌اید، چشمک خواهند زد. (صفحه 15)
- اگر زمانی برای [AUTO ANSWER] تعیین شده باشد، دستگاه به طور خودکار به تماس پاسخ می‌دهد. (صفحه 15)
- حین تماس تلفنی:
- دکمه‌ها چشمک‌زدن و روشن شدن بنا به رنگی که در [RING COLOR] انتخاب کرده‌اید را متوقف خواهند کرد. (صفحه 15)
- اگر دستگاه را خاموش کنید، اتصال Bluetooth قطع خواهد شد.

## جفت‌سازی و اتصال یک دستگاه Bluetooth برای اولین بار

- 1 جهت روشن کردن دستگاه، دکمه **SOURCE** را فشار دهید.
- 2 نام گیرنده خود ("KW-X850BT") را در دستگاه Bluetooth جستجو و انتخاب کنید.  
در این هنگام عبارت "BT PAIRING" روی صفحه چشمک خواهد زد.  
• در بعضی از دستگاه های Bluetooth، ممکن است نیاز باشد که بعد از جستجو بلافاصله شماره شناسایی شخصی (PIN) را وارد کنید.
- 3 بسته به آنچه روی صفحه نمایش ظاهر می‌شود، (A) یا (B) را انجام دهید.  
در بعضی از دستگاه های Bluetooth، ممکن است روند جفت کردن با مراحلی که در زیر توضیح داده شده اند، متفاوت باشد.  
(A) "نام دستگاه" ◀ "XXXXXX" ◀ "VOL - YES" ◀ "BACK - NO"  
یک رمز 6 رقمی است که در طی هر بار جفت کردن به طور تصادفی ایجاد می‌شود.  
1 مطمئن شوید که رمزهایی که روی دستگاه و Bluetooth ظاهر می‌شوند، یکسان باشند.  
2 جهت تایید رمز، دکمه ولوم را فشار بدهید.  
3 جهت تایید رمز، دستگاه Bluetooth را فعال کنید.  
(B) "نام دستگاه" ◀ "VOL - YES" ◀ "BACK - NO"  
1 جهت شروع جفت کردن، دکمه ولوم را فشار دهید.  
2 هنگام "PAIRING" ◀ عبارت "PIN 0000" روی صفحه نمایش حرکت می‌کند، کد PIN "0000" را در دستگاه Bluetooth وارد کنید.  
شما می‌توانید قبل از جفت کردن، کد PIN را به کد مورد نظر خود تغییر دهید.  
(صفحه 17)  
• اگر فقط "PAIRING" روی صفحه ظاهر شود، جهت تایید جفت کردن باید دستگاه Bluetooth را فعال کنید.

وقتی جفت کردن تمام شود، عبارت "PAIRING COMPLETED" روی صفحه ظاهر می‌شود و هنگام برقراری اتصال Bluetooth نیز  روشن خواهد شد. باتری و قدرت سیگنال دستگاه متصل به Bluetooth نمایش داده می‌شود (رجوع شود به [FORMAT] در صفحه 26).

• این دستگاه از Secure Simple Pairing (SSP) پشتیبانی می‌کند.  
در کل می‌توان حداکثر پنج دستگاه را ثبت (جفت) کرد.

• وقتی دستگاه‌ها جفت شدند، حتی اگر ضبط را ریست کنید نام دستگاه Bluetooth در ضبط شما ثبت خواهد شد. برای حذف کردن دستگاه جفت سازی شده، رجوع شود به [DEVICE DELETE] در صفحه 17.

• حداکثر دو تلفن Bluetooth دار و یک دستگاه صوتی Bluetooth دار را می‌توان در هر زمانی به ضبط متصل کرد. برای اتصال یا قطع اتصال دستگاه ثبت شده، به قسمت [PHONE SELECT] یا [AUDIO SELECT] در [BT MODE] مراجعه کنید. (صفحه 17)

• با این حال، وقتی در منبع BT AUDIO می‌باشید، می‌توانید به پنج دستگاه Bluetooth متصل شده و بین آنها جابجا شوید. (صفحه 18)

• ممکن است بعضی از دستگاه های Bluetooth بعد از جفت کردن به طور خودکار به دستگاه متصل نشوند. دستگاه را به صورت دستی به ضبط وصل کنید.

• وقتی باتری دستگاه متصل به Bluetooth رو به اتمام برود، "نام دستگاه" ◀ "LOW BATTERY" ظاهر می‌شود.

• جهت کسب اطلاعات بیشتر، به راهنمای استفاده از دستگاه Bluetooth رجوع کنید.

## تعمیر خودکار

وقتی دستگاه/iPhone touch /iPod را به پایانه ورودی USB متصل کنید، درخواست جفت سازی (از طریق Bluetooth) به طور خودکار فعال می‌شود، به شرطی که [AUTO PAIRING] روی گزینه [ON] تنظیم شده باشد. (صفحه 17)

برای جفت سازی پس از تأیید نام دستگاه، دکمه ولوم را فشار دهید.

## Bluetooth®

- بسته به نسخه Bluetooth، سیستم عامل یا نسخه میان افزار تلفن همراه شما، ویژگی های Bluetooth ممکن است در این دستگاه کار نکند.
- برای انجام عملیات زیر، از روشن کردن عملکرد Bluetooth دستگاه اطمینان حاصل کنید.
- شرایط سیگنالی بسته به محیط اطراف متغیر است.

## Bluetooth — اتصال

- پروفایل هایی که Bluetooth آنها را پشتیبانی می کند
- پروفایل هندزفری (HFP)
  - پروفایل توزیع صوتی پیشرفته (A2DP)
  - پروفایل کنترل از راه دور صدا/ تصویر (AVRCP)
  - پروفایل پورت سریال (SPP)
  - پروفایل دسترسی به دفترچه تلفن (PBAP)
- کدک هایی که با Bluetooth پشتیبانی می شوند
- کدک باند فرعی (SBC)
  - کدگذاری صوتی پیشرفته (AAC)

## وصل کردن میکروفون

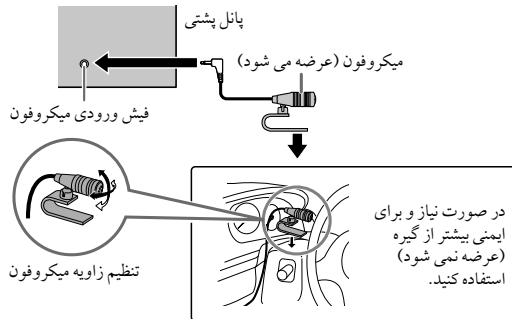

## پیش فرض: [XX]

[REMOTE APP]

[SELECT]

دستگاه مورد نظر [IOS] یا [ANDROID] برای کار با برنامه را انتخاب کنید.

[IOS]

[YES] iPod touch / iPhone را انتخاب می کند تا از طریق Bluetooth با پایانه ورودی USB، از برنامه استفاده شود. ؛ [NO]: لغو می شود.

اگر [IOS] را انتخاب کردید، منبع iPod BT (یا منبع iPod USB اگر iPod touch / iPhone از طریق پایانه ورودی USB وصل شده است) را برای فعالسازی برنامه انتخاب نمایید.

• اتصال برنامه در شرایط زیر قطع یا مختل خواهد شد:

- اگر منبع iPod BT را به منبع پیش دیگری که از طریق پایانه ورودی USB متصل شده است تغییر دهید.
- اگر منبع USB iPod را به منبع iPod BT تغییر دهید.

[ANDROID]

[YES]: دستگاه Android را انتخاب می کند تا از طریق Bluetooth، از برنامه استفاده شود. ؛ [NO]: لغو می شود.

[ANDROID LIST]

- دستگاه Android را از لیست انتخاب می کند تا از آن استفاده شود.
- فقط وقتی [ANDROID] در قسمت [SELECT] بر روی [YES] تنظیم شده باشد نمایش داده می شود.

[STATUS]

وضعیت دستگاه انتخابی را نشان می دهد.

[IOS CONNECTED]: شما قادر هستید با استفاده از iPod touch / iPhone که از طریق Bluetooth یا پایانه ورودی USB متصل شده است، با برنامه کار کنید.

[IOS NOT CONNECTED]: هیچ دستگاه iOS برای کار با برنامه متصل نشده است.

[ANDROID CONNECTED]: شما قادر هستید با استفاده از دستگاه Android که از طریق

Bluetooth متصل شده است، با برنامه کار کنید.

[ANDROID NOT CONNECTED]: هیچ دستگاه Android برای کار با برنامه متصل نشده است.

با فیش ورودی کمکی می‌توانید به آهنگ‌های روی یک دستگاه پخش کننده صوتی قابل حمل گوش دهید.

آماده سازی ها:

برای [BUILT-IN AUX] در [SOURCE SELECT] گزینه [ON] را انتخاب کنید. (صفحه 6)

### شروع به گوش کردن کنید

1 یک پخش کننده صوتی قابل حمل (که برای خرید موجود است) را وصل کنید.

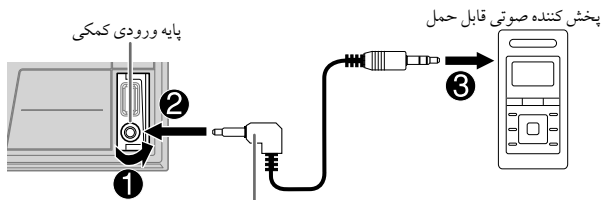

فیش مینی استریو 3.5 میلی متری با رابط "L" مانند (برای خرید موجود است)

2 برای انتخاب AUX، SOURCE  $\odot$  را چندبار فشار دهید.

3 پخش کننده صوتی قابل حمل را روشن و صدا را پخش کنید.

## برنامه JVC Remote

با استفاده از برنامه JVC Remote می‌توانید گیرنده JVC خودرو را از iPod touch /iPhone (از طریق Bluetooth یا پایانه ورودی USB) یا دستگاه Android (با Bluetooth) کنترل کنید.

- برای اطلاعات بیشتر، به <https://www.jvc.net/cs/car/> مراجعه فرمایید.

آماده سازی ها:

قبل از اتصال، آخرین نسخه برنامه JVC Remote را روی دستگاهتان نصب کنید.

### شروع به کار با برنامه JVC Remote

1 برنامه JVC Remote را در دستگاه خود باز کنید.

2 دستگاهتان را متصل کنید.

- برای دستگاه Android
- دستگاه Android را با این دستگاه از طریق Bluetooth جفت‌سازی کنید. (صفحه 13)
- برای iPod touch /iPhone
- دستگاه iPod touch /iPhone را به ترمنال ورودی USB متصل کنید. (صفحه 9)
- (یا)
- دستگاه iPod touch /iPhone را با این دستگاه از طریق Bluetooth جفت‌سازی کنید. (صفحه 13)

(اطمینان حاصل کنید که پایانه ورودی USB به هیچ دستگاهی متصل نباشد.)

3 دستگاه مورد نظر برای استفاده را از منو انتخاب کنید.

به "تنظیمات مربوط به استفاده از برنامه JVC Remote" در زیر مراجعه کنید.

زبان [ANDROID] به طور پیش فرض انتخاب شده است. برای استفاده از iPod touch /iPhone، گزینه [YES] را برای [iOS] انتخاب کنید

### تنظیمات مربوط به استفاده از برنامه JVC Remote

1  $\square$ •MENU را فشار داده و نگه دارید.

2 جهت انتخاب یک گزینه (صفحه 12)، دکمه ولوم را بچرخانید، سپس دکمه را فشار دهید.

3 مرحله 2 را تکرار کنید تا زمانی که مورد دلخواه انتخاب شده یا فعال شده باشد.

4 برای خروج  $\square$ •MENU را فشار دهید.

برای بازگشت به مورد تنظیم قبلی،  $\square$  /  $\rightarrow$  را فشار دهید.



برای خروجی بهینه صدا، از یک فیش سه هسته ای استریو مینی استفاده کنید.



به	روی صفحه جلویی	روی کنترل از راه دور
تکرار پخش	⏮️ 5 را بطور مکرر فشار دهید.	روی کنترل از راه دور
	[ALL REPEAT] / [FOLDER REPEAT] / [TRACK REPEAT] فایل های FLAC / WAV / AAC / WMA / MP3	
	:[REPEAT OFF] / [REPEAT ALL] / [REPEAT ONE] iPod	
پخش تصادفی	🎲 4 را بطور مکرر فشار دهید.	
	:[RANDOM OFF] / [ALL RANDOM] / [FOLDER RANDOM] فایل های FLAC / WAV / AAC / WMA / MP3	
	:[SHUFFLE ON] / [SHUFFLE OFF] iPod	

## انتخاب درایو موسیقی

هنگام باز بودن منبع USB، MODE 6 را چندبار فشار دهید.

- آهنگ‌های ذخیره شده روی درایو زیر پخش خواهد شد.
- حافظه داخلی یا خارجی انتخاب شده از یک گوشی هوشمند (نوع Mass Storage).
- درایو انتخاب شده از یک دستگاه چند درایوی. (این واحد می‌تواند از دستگاه‌های چند درایوی تا 4 درایو پشتیبانی کند. با این حال، اگر سه کارت یا بیشتر متصل شده باشد، ممکن است کمی زمان ببرد که دستگاه عملیات خواندن را انجام دهد.)

## انتخاب یک فایل برای پخش

## از پوشه یا لیست

- 1 **⏮️** را فشار دهید.
- 2 جهت انتخاب یک پوشه/لیست، دکمه ولوم را بچرخانید، سپس دکمه را فشار دهید.
- 3 جهت انتخاب یک فایل، دکمه ولوم را بچرخانید، سپس دکمه را فشار دهید.  
پخش فایل انتخابی شروع می‌شود.

## جستجوی سریع (فقط در مورد منبع USB صدق می‌کند)

اگر تعداد فایل های شما بسیار زیاد است، می‌توانید در بین آنها به سرعت جستجو کنید.

- 1 **⏮️** را فشار دهید.
- 2 جهت انتخاب یک پوشه/لیست، دکمه ولوم را بچرخانید، سپس دکمه را فشار دهید.
- 3 برای جستجوی سریع در فهرست، دکمه ولوم را سریع بچرخانید.
- 4 جهت انتخاب یک فایل، دکمه ولوم را بچرخانید، سپس دکمه را فشار دهید.  
پخش فایل انتخابی شروع می‌شود.

## جستجو بر اساس الفبا (فقط برای منبع iPod BT و منبع USB iPod صدق می‌کند)

می‌توانید جستجو را بر اساس حرف اول فایل نیز انجام دهید.

- 1 **⏮️** را فشار دهید.
- 2 برای انتخاب فهرست، دکمه ولوم را بچرخانید، سپس دکمه را فشار دهید.
- 3 برای انتخاب نویسه مورد نظر (A تا Z یا 0 تا 9، OTHERS)، **▲ / ▼** را فشار دهید یا دکمه ولوم را سریع بچرخانید.
- 4 اگر اولین نویسه مورد نظرتان A تا Z یا 0 تا 9 نیست، "OTHERS" را انتخاب کنید.  
برای شروع جستجو، پیچ میزان صدا را فشار دهید.  
فایل های متشکل از کاراکترهایی که جستجو کرده اید یا با کاراکترهای مشابه (به ترتیب حروف الفبا) نمایش داده خواهد شد.
- 5 جهت انتخاب یک فایل، دکمه ولوم را بچرخانید، سپس دکمه را فشار دهید.  
پخش فایل انتخابی شروع می‌شود.

- برای بازگشت به مورد تنظیم قبلی، **⏮️** را فشار دهید.
- برای لغو کردن، **⏮️** را فشار دهید و نگهدارید.

## عملیات پایه

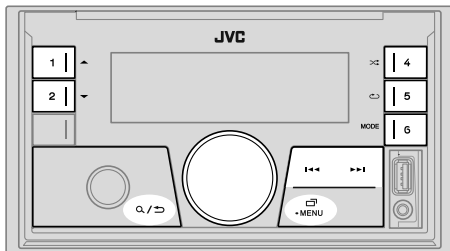

### منبع قابل انتخاب: iPod USB یا iPod BT

برای اطلاع از فایل صوتی قابل پخش، به "فایل های قابل اجرا" در صفحه 27 مراجعه کنید.

به	روی صفحه جلویی	روی کنترل از راه دور
به عقب/ جلو بردن سریع	را فشار داده و نگه دارید.	را فشار داده و نگه دارید.
انتخاب یک فایل	را فشار دهید.	را فشار دهید.
یک پوشه انتخاب کنید*	1▲ / 2▼ را فشار دهید.	▲ / ▼ را فشار دهید.

\* این مورد برای iPod کار نمی کند.

## وصل کردن دستگاه USB

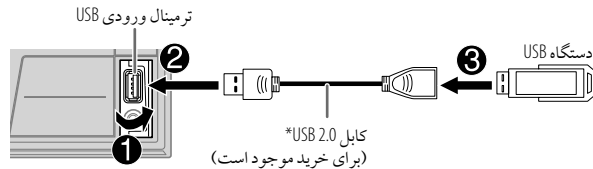

منبع خود به خود به USB تغییر می کند و عملیات پخش آغاز می شود.

\* وقتی از دستگاه استفاده نمی کنید، کابل را داخل خودرو رها نکنید.

## متصل کردن iPhone /iPod

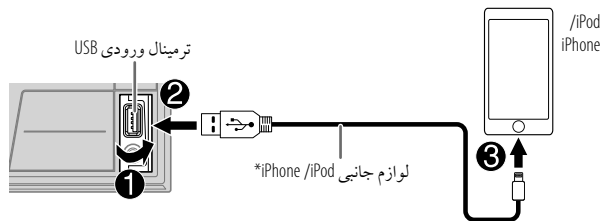

منبع خود به خود به iPod USB تغییر می کند و عملیات پخش آغاز می شود.

• همچنین می توانید iPhone /iPod را با Bluetooth متصل کنید. (صفحه 13)

\* وقتی از دستگاه استفاده نمی کنید، کابل را داخل خودرو رها نکنید.

[REGIONAL]*2	[ON]: فقط در منطقه خاص و با استفاده از کنترل "AF"، یک ایستگاه رادیویی دیگر را پخش می کند. ؛ [OFF]: لغو می شود.
[AF SET]*2	[ON]: اگر قدرت دریافت موج رادیویی موجود ضعیف باشد، به طور خودکار ایستگاه دیگری را جستجو می کند که همان برنامه را در همان شبکه Radio Data System (سیستم داده های رادیو) با دریافت موج قوی تر پخش می کند. ؛ [OFF]: لغو می شود.
[TI]	[ON]: به دستگاه امکان می دهد تا در حین گوش دادن به هر منبعی به غیر از AM / SW2 / SW1، در صورت وجود (نشانگر "TI" روشن می شود) موقتاً به اطلاعات ترافیکی برود. ؛ [OFF]: لغو می شود.
[PTY SEARCH]*2	یک کد PTY انتخاب کنید (به "کد PTY" در زیر مراجعه کنید). اگر یک ایستگاه رادیویی، برنامه ای را پخش می کند که کد آن مشابه کد انتخابی شما است، آن ایستگاه تنظیم شده است.

- 1\* فقط در صورتی که در گام اول [ONCE] یا [WEEKLY] انتخاب شده باشند قابل انتخاب است.  
 2\* فقط در صورتی قابل انتخاب است که روی منبع FM باشد.
- اگر میزان صدا در حین دریافت اطلاعات ترافیکی و هشدار یا صفحه خبرها تنظیم شده باشد، میزان صدای تنظیم شده به صورت خودکار ذخیره می شود. در فرصت بعدی که اطلاعات ترافیکی و هشدار یا صفحه خبرها فعال می شود، این موارد اعمال می شوند.

**کد PTY**

[NEWS]، [AFFAIRS]، [INFO]، [SPORT]، [EDUCATE]، [DRAMA]، [CULTURE]، [SCIENCE]، [VARIED]، (موزیک) [POP M]، (موزیک) [ROCK M]، (موزیک) [EASY M]، (موزیک) [LIGHT M]، [CLASSICS]، (موزیک) [OTHER M]، [WEATHER]، [FINANCE]، [CHILDREN]، [SOCIAL]، [RELIGION]، [PHONE IN]، [TRAVEL]، [LEISURE]، [JAZZ]، [COUNTRY]، (موزیک) [NATION M]، [OLDIES]، (موزیک) [FOLK M]، [DOCUMENT]

[TUNER SETTING]	پیش فرض: [XX]
[RADIO TIMER]	بدون در نظر گرفتن منبع فعلی، در یک زمان مشخص رادیو را روشن می کند. <b>1</b> [ONCE] / [DAILY] / [WEEKLY] / [OFF]: تعداد دفعات روشن شدن تایمر را انتخاب کنید. <b>2</b> [FM] / [AM] / [SW1] / [SW2]: یک منبع را انتخاب کنید. <b>3</b> [01] تا [18] (برای امواج FM) [01] تا [06] (برای امواج AM / SW2 / SW1): ایستگاه از پیش تنظیم شده را انتخاب کنید. <b>4</b> روز 1* و ساعت فعال سازی را تنظیم کنید. هنگام اتمام کار، نشانگر "⊙" روشن می شود. در موارد ذیل Radio Timer (تایمر رادیو) فعال نخواهد شد. • وقتی دستگاه خاموش است. • وقتی بعد از انتخاب تایمر رادیو برای موج AM / SW2 / SW1، گزینه [OFF] برای موج [AM SRC] / [SW1 SRC] / [SW2 SRC] در [SOURCE SELECT] انتخاب شده باشد. (صفحه 6)
[SSM]	[SSM 01-06] / [SSM 07-12] / [SSM 13-18]: حداکثر 18 ایستگاه رادیویی را به طور خودکار در موج FM از پیش تنظیم می کند. وقتی 6 ایستگاه رادیویی اول ذخیره شوند، علامت "SSM" دیگر چشمک نخواهد زد. برای ذخیره 12 ایستگاه دیگر [SSM 07-12] / [SSM 13-18] را انتخاب کنید.
[LOCAL SEEK]	[ON]: فقط ایستگاه های AM / SW1 / SW2 با دریافت خوب را جستجو می کند. ؛ [OFF]: لغو می شود. • تنظیمات انجام شده فقط برای منبع / ایستگاه انتخابی قابل اعمال می باشد. وقتی منبع / ایستگاه را عوض کنید، لازم است تنظیمات را دوباره انجام دهید.
[IF BAND]	[AUTO]: برای کمک کردن صداهای اضافی از ایستگاه های FM نزدیک، انتخاب تیونر را افزایش دهید. (ممکن است تأثیر استریویی از بین برود). ؛ [WIDE]: این امر به صداهای اضافی ایستگاه های FM نزدیک بستگی دارد اما کیفیت صدا کم نمی شود و جلوه استریو همچنان حفظ می شود.
[MONO SET]	[ON]: قدرت دریافت موج FM را بهبود می بخشد، اما حالت استریو از بین خواهد رفت. ؛ [OFF]: لغو می شود.
[NEWS SET]*2	[ON]: دستگاه به طور موقت رادیوی News Programme (اخبار) را در صورت وجود پخش خواهد کرد. ؛ [OFF]: لغو می شود.

تنظیمات حافظه

شما می توانید حداکثر 18 ایستگاه FM و 6 ایستگاه AM / SW1 / SW2 را ذخیره کنید.

ذخیره ایستگاه رادیویی

در زمان گوش کردن به یک ایستگاه...

یکی از دکمه های شماره دار (1 تا 6) را فشار دهید و نگه دارید.  
(یا)

- 1 دکمه ولوم را فشار دهید و آنقدر نگه دارید تا "PRESET MODE" چشمک بزند.
  - 2 برای انتخاب یک شماره از پیش تنظیم شده، دکمه ولوم را بچرخانید، سپس دکمه را فشار دهید.
- پس از ذخیره ایستگاه، عبارت "MEMORY" روی صفحه نشان داده می شود.

یک ایستگاه ذخیره شده را انتخاب کنید

یکی از دکمه های شماره دار (1 تا 6) را فشار دهید.  
(یا)

- 1  $\mathcal{Q}$  /  $\mathcal{D}$  را فشار دهید.
- 2 برای انتخاب یک شماره از پیش تنظیم شده، دکمه ولوم را بچرخانید، سپس دکمه را فشار دهید.

سایر تنظیمات

- 1  $\mathcal{Q}$  /  $\mathcal{D}$  - MENU را فشار داده و نگه دارید.
  - 2 جهت انتخاب یک گزینه (صفحه 8)، دکمه ولوم را بچرخانید، سپس دکمه را فشار دهید.
  - 3 مرحله 2 را تکرار کنید تا اینکه آیتم مورد نظر را انتخاب/ فعال نمایید، یا دستورالعمل های مذکور در آیتم انتخابی را دنبال کنید.
  - 4 برای خروج  $\mathcal{Q}$  /  $\mathcal{D}$  - MENU را فشار دهید.
- برای بازگشت به مورد تنظیم قبلی،  $\mathcal{Q}$  /  $\mathcal{D}$  را فشار دهید.

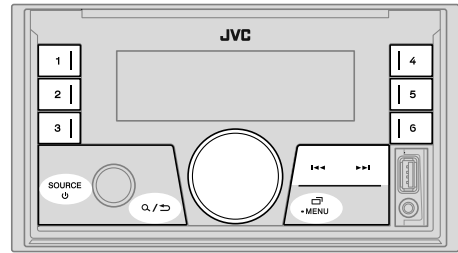

- هنگام دریافت سیگنال پخش استریو FM با قدرت سیگنال کافی، نشانگر "STEREO" روشن می شود.
- در هنگام دریافت سیگنال هشدار از کانال پخش FM، دستگاه به طور خودکار به هشدار FM تغییر وضعیت می دهد.

جستجوی یک ایستگاه رادیویی

- 1 برای انتخاب FM یا AM یا SW1 یا SW2، SOURCE  $\mathcal{Q}$  را چندبار فشار دهید.
  - 2  $\mathcal{Q}$  /  $\mathcal{D}$  را فشار دهید (یا  $\mathcal{Q}$  /  $\mathcal{D}$ ) را از روی کنترل فشار دهید) تا یک ایستگاه به صورت خودکار جستجو شود.  
(یا)
- $\mathcal{Q}$  /  $\mathcal{D}$  را فشار دهید و نگه دارید (یا  $\mathcal{Q}$  /  $\mathcal{D}$ ) را از روی کنترل فشار دهید و نگه دارید) تا زمانی که "M" چشمک بزند و سپس مکرراً فشار دهید تا یک ایستگاه به صورت دستی جستجو شود.

1*[BT AUDIO SRC] (صفحه 18)	[ON]: BT AUDIO را در انتخاب منبع فعال می کند. ؛ [OFF]: غیرفعال می کند.
1*[BUILT-IN AUX] (صفحه 11)	[ON]: AUX را در انتخاب منبع فعال می کند. ؛ [OFF]: غیرفعال می کند.
2*[F/W UPDATE] [UPDATE SYSTEM]	
[F/W UP xxxx]	[YES]: ارتقای میان افزار را شروع می کند. ؛ [NO]: لغو می کند (ارتقا فعال نیست). برای اطلاع از جزئیات درباره به روز رسانی میان افزار، به < <a href="https://www.jvc.net/cs/car/">https://www.jvc.net/cs/car/</a> > مراجعه کنید.
[FACTORY RESET]	[YES]: تنظیمات را به حالت پیش فرض بازنشانی می کند (به جز ایستگاه های ذخیره شده). ؛ [NO]: لغو می شود.
[CLOCK]	
[TIME SYNC]	[ON]: ساعت به طور خودکار با استفاده از داده های ساعت (CT) در سیگنال FM Radio Data System (سیستم داده های رادیو FM) تنظیم می شود. ؛ [OFF]: لغو می شود.
[CLOCK DISPLAY]	[ON]: حتی زمانی که دستگاه خاموش است، ساعت نمایش داده می شود. ؛ [OFF]: لغو می شود.
[ENGLISH]	زبان نمایش را برای منوی و اطلاعات موسیقی را در صورت وجود انتخاب کنید.
[ESPAÑOL]	زبان [ENGLISH] به طور پیش فرض انتخاب شده است.
[DEMO MODE]	[ON]: اگر به مدت 15 ثانیه هیچ عملیاتی صورت نگیرد، طرح نمایش را خود به خود فعال می کند. ؛ [OFF]: غیرفعال می کند.

<sup>1\*</sup> در صورت انتخاب منبع مربوطه، روی صفحه نمایش نشان داده نخواهد شد.  
<sup>2\*</sup> تغییر میان افزار به نسخه های پایین تر ممنوع است.

برای تنظیم ساعت

- جهت انتخاب [CLOCK ADJUST]، دکمه ولوم را بچرخانید، سپس دکمه را فشار دهید.
- پیچ میزان صدا را بچرخانید تا تنظیمات انجام شوند و سپس پیچ را فشار دهید. زمان را در قالب "ساعت" ◀▶ "دقیقه" تنظیم کنید.
- جهت انتخاب [CLOCK FORMAT]، دکمه ولوم را بچرخانید، سپس دکمه را فشار دهید.
- جهت انتخاب [12H] یا [24H]، دکمه ولوم را بچرخانید، سپس دکمه را فشار دهید.

برای تنظیم تاریخ

- جهت انتخاب [DATE SET]، دکمه ولوم را بچرخانید، سپس دکمه را فشار دهید.
- پیچ میزان صدا را بچرخانید تا تنظیمات انجام شوند و سپس پیچ را فشار دهید. تاریخ را در قالب "روز" ◀▶ "ماه" ◀▶ "سال" تنظیم کنید.
- برای خروج ◀-MENU را فشار دهید.
- برای بازگشت به مورد تنظیم قبلی، ◀/▶ را فشار دهید.

3

تنظیمات اولیه

- ◀-MENU را فشار داده و نگاه دارید.
- جهت انتخاب یک گزینه (به جدول ذیل رجوع کنید)، دکمه ولوم را بچرخانید، سپس دکمه را فشار دهید.
- مرحله 2 را تکرار کنید تا زمانی که مورد دلخواه انتخاب شده یا فعال شده باشد.
- برای خروج ◀-MENU را فشار دهید.
- برای بازگشت به مورد تنظیم قبلی، ◀/▶ را فشار دهید.

پیش فرض: [XX]

[SYSTEM]	[KEY BEEP] (وقتی هم گذری 3 طرفه انتخاب شده باشد، کاربرد ندارد.) (صفحه 21) [ON]: صدای لمس کلید را فعال می کند. ؛ [OFF]: غیرفعال می کند.
----------	--

[SOURCE SELECT]

1*[AM SRC]	[ON]: AM را در انتخاب منبع فعال می کند. ؛ [OFF]: غیرفعال می کند. (صفحه 7)
1*[SW1 SRC]	[ON]: SW1 را در انتخاب منبع فعال می کند. ؛ [OFF]: غیرفعال می کند. (صفحه 7)
1*[SW2 SRC]	[ON]: SW2 را در انتخاب منبع فعال می کند. ؛ [OFF]: غیرفعال می کند. (صفحه 7)

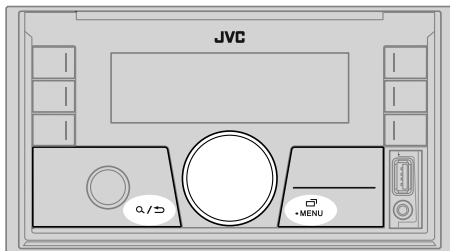

### 1 تأیید نوع هم‌گذری و لغو طرح نمایش

هنگامی که دستگاه را برای اولین بار روشن می‌کنید (یا اگر [FACTORY RESET] بر روی [YES] تنظیم شده باشد، رجوع شود به صفحه 6)، صفحه نمایش این مورد را نشان می‌دهد: "2-WAY X'OVER" یا "3-WAY X'OVER" ← "PRESS" ← "VOLUME KNOB" ← "TO CONFIRM"

- 1 برای تأیید نوع هم‌گذری فعلی، دکمه ولوم را فشار دهید. سپس صفحه این موارد را نشان می‌دهد: "CANCEL DEMO" ← "PRESS" ← "VOLUME KNOB"
- 2 • برای تغییر دادن نوع هم‌گذری، به صفحه 21 رجوع شود. دکمه ولوم را فشار دهید.
- 3 [YES] برای تنظیم اولیه انتخاب می‌شود. مجدداً پیچ میزان صدا را فشار دهید. "DEMO OFF" ظاهر می‌شود.

### 2 تنظیم ساعت و تاریخ

- 1 [MENU] را فشار داده و نگاه دارید.
- 2 جهت انتخاب [CLOCK]، دکمه ولوم را بچرخانید، سپس دکمه را فشار دهید.

### کنترل از راه دور (RM-RK52)

این دستگاه را می‌توانید با استفاده از یک کنترل از راه دور خریداری شده نیز از راه دور کنترل کنید.

سنسور از راه دور  
(در برابر نور خورشید قرار ندهید.)

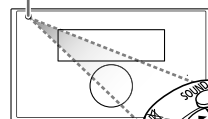

در صورت استفاده برای اولین بار، ورق عایق را بیرون بیاورید.

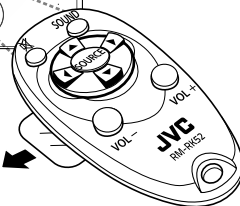

### نحوه تعویض باتری



### به روی کنترل از راه دور

میزان صدا را تنظیم کنید  
VOL + یا VOL - را فشار دهید.  
• برای افزایش مداوم صدا تا درجه 15، + VOL را فشار دهید و نگاه دارید.

- ✗ را فشار دهید تا پخش صدا قطع شود یا مکث کند.
- جهت لغو، دوباره این دکمه را فشار دهید. میزان صدا به میزان صدای قبل از قطع صدا یا توقف موقت برمی‌گردد.

SOURCE را بطور مکرر فشار دهید.

یک منبع را انتخاب کنید

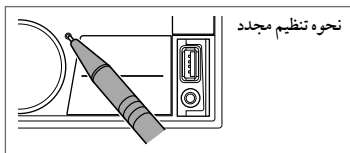
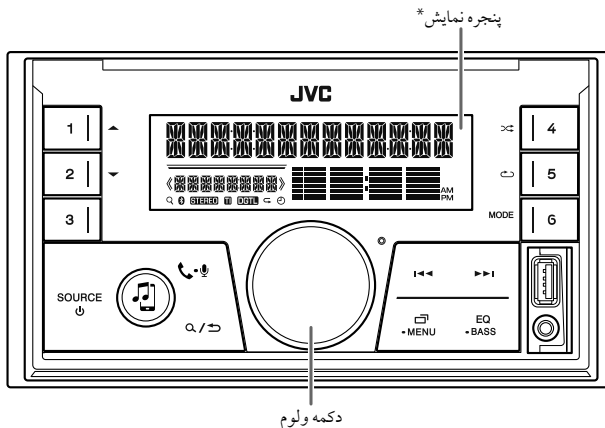

\* فقط جهت تشریح.

### روی صفحه جلویی

به

- دستگاه را روشن کنید
- دستگاه را فشار دهید.
- آنقدر نگه دارید تا دستگاه خاموش شود.

میزان صدا را تنظیم کنید

- دکمه ولوم را بچرخانید.
- دکمه ولوم را فشار دهید تا پخش صدا قطع شود یا مکث کند.
- جهت لغو، دوباره این دکمه را فشار دهید. میزان صدا به میزان صدای قبل از قطع صدا یا توقف موقت برمی گردد.

یک منبع را انتخاب کنید

- SOURCE را بطور مکرر فشار دهید.
- SOURCE را فشار دهید، سپس دکمه ولوم را برای 2 ثانیه بچرخانید.

اطلاعات روی صفحه نمایش را تغییر می دهد MENU را بطور مکرر فشار دهید. (صفحه 27)

### مهم

- بسته به نوع خودروها، وقتی دستگاه را روشن کنید و سیم کنترل آنتن متصل باشد، آنتن به طور خودکار باز خواهد شد (صفحه 32). وقتی در مکانی با سقف کوتاه پارک می‌کنید، دستگاه را خاموش نمایید.

### کنترل از راه دور (RM-RK52):

- کنترل از راه دور را در مکان‌های گرم از قبیل داشبورد قرار ندهید.
- در صورت تعویض باتری با نوع نادرست، خطر آتش سوزی یا انفجار وجود دارد. حتماً باتری را با نوع یکسان تعویض کنید.
- چنانچه باتری در محیطی با دمای بسیار بالا رها شود و/یا در معرض فشار هوای بسیار پایین قرار گیرد، خطر آتش سوزی، انفجار یا نشت مواد قابل اشتعال یا گاز وجود دارد. بسته باتری یا باتری‌ها نباید در معرض گرمای بیش از حد نظیر نور خورشید، آتش یا مانند آن قرار گیرند.
- چنانچه باتری در داخل آتش یا اجاق داغ انداخته شود، شارژ مجدد روی آن صورت گیرد، اتصال کوتاه در آن ایجاد شود، به صورت مکانیکی خرد یا نصف شود، خطر آتش سوزی، انفجار یا نشت مواد قابل اشتعال یا گاز وجود دارد.
- اگر مایع نشی با چشم یا لباس شما تماس پیدا کرد، فوراً با آب شستشو دهید و به پزشک مراجعه کنید.

- برای اطمینان از استفاده صحیح، لطفاً این دفترچه راهنما را قبل از استفاده از این محصول مطالعه کنید. مطالعه و رعایت "هشدارها" و "اخطارها"ی مندرج در این دفترچه از اهمیت خاصی برخوردار است.
- لطفاً این دفترچه راهنما را برای مراجعه به آن در آینده در محلی امن و قابل دسترس قرار دهید.

### ⚠ هشدار

- از استفاده از عملکردهایی که باعث کاهش توجه شما در حین رانندگی می‌شود و ایمنی شما را به خطر می‌اندازد، خودداری کنید.
- باتری را نبلعید؛ خطر سوختگی شیمیایی
- کنترل از راه دور این محصول حاوی یک باتری سلولنی سکه‌ای/دکمه‌ای است.
- اگر باتری سلولنی سکه‌ای/دکمه‌ای بلعیده شود، ممکن است باعث سوختگی داخلی طی 2 ساعت شده و منجر به مرگ شود.
- باتری‌های نو و استفاده شده را دور از دسترس کودکان قرار دهید.
- در صورتی که جای باتری درست و ایمن بسته نمی‌شود، از استفاده از محصول خودداری کنید و آن را دور از دسترس کودکان قرار دهید.
- در صورتی که فکر می‌کنید باتری‌ها بلعیده شده‌اند و یا در جایی از بدن قرار گرفته‌اند، سریعاً به پزشک مراجعه کنید.

### ⚠ احتیاط

#### تنظیم ولوم:

- برای جلوگیری از بروز تصادفات، ولوم را طوری تنظیم کنید که بتوانید صدای خارج از اتومبیل را بشنوید.
- قبل از پخش این منابع دیجیتال، ولوم را کم کنید تا بدلیل افزایش ناگهانی سطح خروجی، بلندگوها صدمه نبینند.

#### عمومی:

- اگر احتمال دارد استفاده از دستگاه خارجی برای ایمنی شما در حین رانندگی خطر داشته باشد، از آن استفاده نکنید.
- مطمئن شوید از همه اطلاعات مهم فایلی پشتیبانی تهیه کرده‌اید. ما هیچ مسئولیتی در قبال پاک شدن هر گونه داده ضبط شده نخواهیم داشت.
- برای جلوگیری از ایجاد اتصال کوتاه، هرگز اشیاء فلزی (از قبیل سکه یا ابزار فلزی) را در داخل دستگاه قرار ندهید.



30.....	نصب/ اتصال	3	قبل از استفاده .....
33.....	توضیحات	4	نکات اولیه .....
		5	شروع بکار .....
		1	تأیید نوع هم‌گذری و لغو طرح نمایش
		2	تنظیم ساعت و تاریخ
		3	تنظیمات اولیه
		7	راديو .....
		9	iPod /USB .....
		11	AUX .....
		11	برنامه JVC Remote .....
		12	Bluetooth® .....
			Bluetooth - اتصال
			Bluetooth - تلفن همراه
			Bluetooth - پخش صدا
		19	تنظیمات صدا .....
		25	تنظیمات نمایش .....
		27	منابع .....
			نگهداری
			سایر اطلاعات
			اطلاعات روی صفحه نمایش را تغییر می دهد
		28	عیب یابی .....

**چطور این دفترچه راهنما را باید خواند**

- نمایشگرها و جلو قاب هایی که در این دفترچه راهنما نمایش داده شده اند برای توضیح شفاف از عملیات می باشند. به همین علت، ممکن است ظاهر آنها با نمایشگرها یا جلو قاب های اصلی متفاوت باشند.
- به طور عمده، عملکردها با استفاده از دکمه های روی قاب توضیح داده شده اند.
- علائم انگلیسی به منظور توضیح بکار رفته اند. می توانید زبان نمایش را از منوی انتخاب کنید. (صفحه 6)
- [XX] گزینه های انتخاب شده را نشان می دهد.
- (صفحه XX) نشان دهنده مرجع هایی است که در صفحه عنوان شده قابل دسترسی هستند.

 این نماد بر روی محصول بدین معناست که دستورالعمل های مهمی پیرامون نحوه انجام عملیات و سرویس و نگهداری در این دفترچه راهنما قید شده است. دستورالعمل های مندرج در این دفترچه راهنما را حتماً با دقت مطالعه فرمایید.

- Windows Media is a registered trademark or trademark of Microsoft Corporation in the United States and/or other countries.  
This product is protected by certain intellectual property rights of Microsoft. Use or distribution of such technology outside of this product is prohibited without a license from Microsoft.
- Use of the Made for Apple badge means that an accessory has been designed to connect specifically to the Apple product(s) identified in the badge and has been certified by the developer to meet Apple performance standards. Apple is not responsible for the operation of this device or its compliance with safety and regulatory standards. Please note that the use of this accessory with an Apple product may affect wireless performance.
- Apple, iPhone, iPod, and iPod touch are trademarks of Apple Inc., registered in the U.S. and other countries.
- IOS is a trademark or registered trademark of Cisco in the U.S. and other countries and is used under license.
- Android is a trademark of Google LLC.
- The Bluetooth® word mark and logos are registered trademarks owned by Bluetooth SIG, Inc. and any use of such marks by JVCKENWOOD Corporation is under license. Other trademarks and trade names are those of their respective owners.

الموجة	الموجة 13
التردد	2.5k /1.6k /1k /630 /400 /250 /160 /100 /62.5 16k /10k /6.3k /4k هرتز
المستوى	-09 — +09 (9- ديسيبل — +9 ديسيبل)
Q	2.0 /1.5 /1.35
التردد	HPF THROUGH /30 /40 /50 /60 /70 /80 /90 /100 120 /150 /180 /220 250 هرتز
المستوى	Q -6 /-12 /-18 /-24 ديسيبل / Oct
التردد	LPF THROUGH /30 /40 /50 /60 /70 /80 /90 /100 120 /150 /180 /220 250 هرتز
المستوى	Q -6 /-12 /-18 /-24 ديسيبل / Oct
مستوى الخرج الابتدائي/الحمل	3 500 مللي فولت/10 كيلو اوم
معاوقة خرج الصوت الابتدائي	$\geq 600$ اوم
فولطية التشغيل	تيار مباشر 12 فولت من بطارية السيارة
حجم التركيب (عرض × طول × ارتفاع)	178 مم × 100 مم × 100 مم
الوزن الصافي (بتضمن لوحة التنجيد)	0.8 كجم

يخضع للتغيير دون إخطار مسبق.

USB	MP3 فك شفرة	متوافق مع MPEG-1/2 Audio Layer-3
	WMA فك شفرة	متوافق مع Windows Media Audio
	AAC فك شفرة	ملفات AAC-LC "aac" "m4a"
	WAV فك شفرة	PCM خطي
	FLAC فك شفرة	ملف FLAC. ما يصل الى 24 بت/ 96 كيلو هرتز
إستجابة التردد	استجابة التردد ( $\pm 3$ ديسيبل)	20 هرتز — 20 كيلو هرتز
الجهد الأقصى للدخل	1 000 مللي فولت	
معاوقة الدخل	30 كيلو اوم	
الإصدار	Bluetooth 4.2	
نطاق التردد	2.402 جيجاهرتز — 2.480 جيجاهرتز	
طاقة خرج التردد الراديوي (E.I.R.P.)	+4 ديسيبل مللي وات (كحد أقصى). لفئة الطاقة 2	
الحد الأقصى لنطاق الاتصال	خط الرؤية 10 أمتار (32.8 قدم) تقريباً	
الأقران	SPP (الأقران البسيط الآمن)	
الوضع	HFP1.7.1 (وضع عدم استخدام اليدين) A2DP (وضع توزيع الصوت المتقدم) AVRCP1.6.1 (وضع التحكم عن بعد في الصوت/ الفيديو) PBAP (وضع الوصول إلى دليل الهاتف) SPP (وضع المنفذ التسلسلي)	
قدرة الخرج القصوى	50 واط × 4 أو 50 واط × 2 + 50 واط × 1 (مجهاز الترددات الخفيضة الفرعي = 4 اوم)	
قدرة سعة نطاق البث الكامل (عند أقل من 1% إجمالي نشئت الصوت)	22 واط × 4	
معاوقة السماعات	4 اوم — 8 اوم	

توصيل مضخمات صوت خارجية عبر اطراف الاخراج

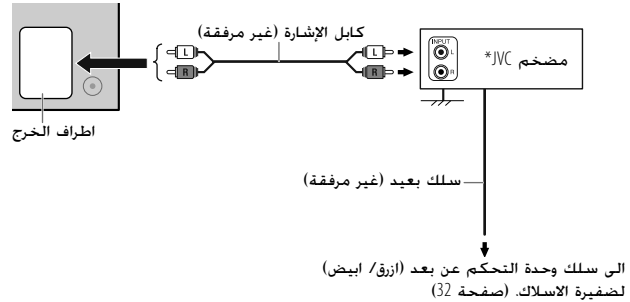

\* قم بتوصيل سلك التأييض الخاص بمضخم الصوت الى شاسيه السيارة باحكام لتفادي تعرض الوحدة للتلف.

اطراف الخرج	تعدية 2 قنوات	تعدية 3 قنوات
:REAR	خرج خلفي	خرج مجهر الترددات الخفيضة الفرعي
:FRONT	خرج أمامي	خرج متوسط المدى
:SW	خرج الصب ووفر	خرج مجهر النغمات الخفيضة



المواصفات

نطاق التردد	الحساسية القابلة للاستخدام	تهدة الحساسية	استجابة التردد (±3) ديسيبل	نسبة الإشارة إلى الضوضاء (أحادي)	فصل الاستريو (1 كيلو هرتز)
FM	87.5 ميجاهرتز — 108.0 ميجاهرتز (50 كيلو هرتز للخطوة)	8.2 dBf (0.71 ميكرو فولت/ 75 اوم)	17.2 dBf (2.0 ميكرو فولت/ 75 اوم)	64 ديسيبل	30 هرتز — 15 كيلو هرتز

نطاق التردد	الموجة 1 (AM)	الموجة 2 (SW1)	الموجة 3 (SW2)	الحساسية القابلة للاستخدام
AM	531 كيلو هرتز — 1602 كيلو هرتز (9 كيلو هرتز للخطوة)	2940 كيلو هرتز — 7735 كيلو هرتز (5 كيلو هرتز للخطوة)	9500 كيلو هرتز — 10135 كيلو هرتز / 11580 كيلو هرتز — 18135 كيلو هرتز (5 كيلو هرتز للخطوة)	AM: 29 ميكرو ديسيبل (28.2 ميكرو فولت) SW: 30 ميكرو ديسيبل (32 ميكرو فولت)

معيار USB	الأجهزة المتوافقة	نظام الملفات	الحد الأقصى للإمداد بالتيار	محول الفلتر الرقمي (D/A)	استجابة التردد (±1) ديسيبل	نسبة الإشارة إلى الضوضاء (1 كيلو هرتز)	المجال الديناميكي	فصل القنوات
USB 2.0, USB 1.1 (عالي السرعة)	من فئة التخزين الإجمالي	32/16/FAT12	تيار مباشر 5 فولت --- 1.5 أمبير	24 بت	20 هرتز — 20 كيلو هرتز	98 ديسيبل	93 ديسيبل	90 ديسيبل

### هام

ننصح بتركيب الجهاز مع ضفيرة اسلاك كهربائية خاصة متوفرة تجاريا مخصصة لسيارتك وإكمال هذه المهمة للمتخصصين وذلك لضمان سلامتك. استشير بائع أجهزة الصوتيات الخاصة بالسيارات القريب منك.

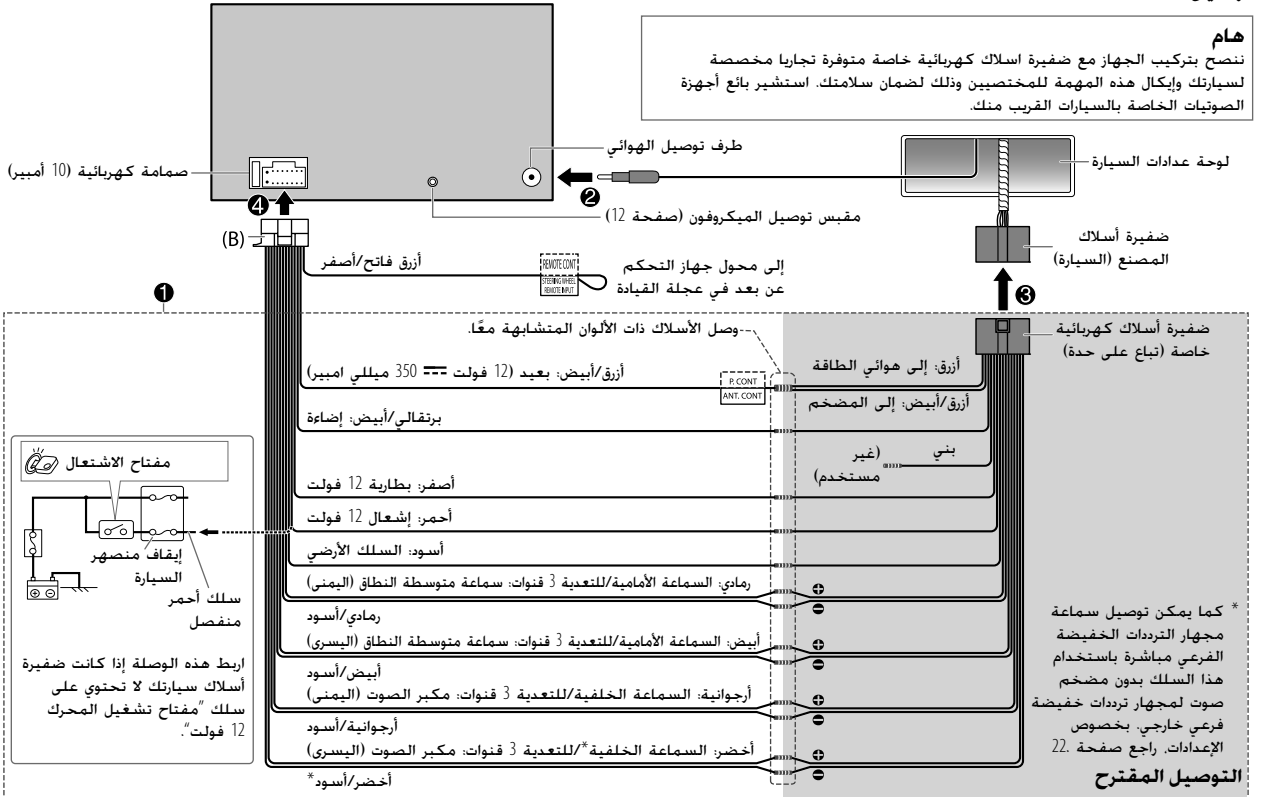

## قائمة قطع الغيار المستخدمة في التركيب

(B) ضفيرة الأسلاك (1×)

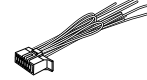

(A) وحة الزينة (1×)

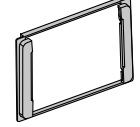

(D) براغي مستديرة الرأس.  
(8×) 8 × M5



(C) براغي برؤوس مسطحة.  
(8×) 8 × M5



## الإجراء الأساسي

- 1 أنزع المفتاح من مفتاح الإشعال، ثم افصل الطرف  $\ominus$  من بطارية السيارة.
- 2 توصيل الأسلاك بشكل صحيح.  
راجع "توصيل الأسلاك" على صفحة 32.
- 3 ركب الجهاز في سيارتك.  
راجع "تركيب الوحدة (داخل تابلو السيارة)" التالي.
- 4 توصيل طرف  $\ominus$  ببطارية السيارة.
- 5 اضغط على SOURCE لتشغيل الطاقة.
- 6 أعد ضبط الوحدة. (صفحة 4)

## تركيب الوحدة (داخل تابلو السيارة)

قم بالتركيب على دعامة السيارة مستخدماً البراغي المرفقة (C) أو (D). تختلف فتحات البراغي حسب موديل السيارات. ثم، قم بتركيب لوحة التهيئة المرفقة (A).

قم بتوصيل الأسلاك المطلوبة. (صفحة 32)

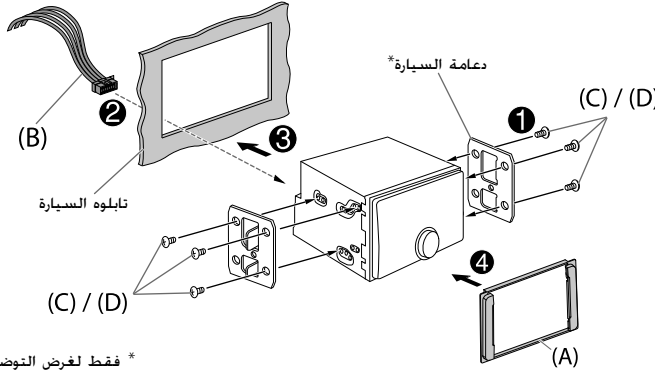

\* فقط لغرض التوضيح.

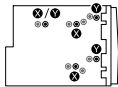

التركيب في سيارات تويوتا  
قم بالتركيب على دعامة السيارة مستخدماً البراغي المرفقة  
(C) أو (D).  
استخدم فتحات التركيب (X) أو (Y) التي تلائم دعامة السيارة.

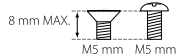

⚠ استخدم البراغي المحددة فقط، فقد يسبب استخدام البراغي غير الصحيحة تلفاً للجهاز.

الاعراض	معالجة الأعطال
لا يمكن التحكم بمشغل صوت Bluetooth المتصل.	<ul style="list-style-type: none"> <li>تحقق مما إذا كان مشغل صوت Bluetooth المتصل يدعم وضع التحكم عن بعد في الصوت/الفيديو (AVRCP). (راجع التعليمات الخاصة بمشغل الصوت الخاص بك).</li> <li>قم بفصل مشغل Bluetooth وتوصيله مرة أخرى.</li> </ul>
"PLEASE WAIT"	يتم تجهيز الوحدة لاستخدام وظيفة Bluetooth. في حالة استمرار ظهور الرسالة. قم بإيقاف تشغيل الوحدة وتشغيلها. ثم توصيل الجهاز مرة أخرى.
"NOT SUPPORT"	الهاتف الموصول لا يدعم ميزة التعرف على الصوت او ارسال دليل الهاتف.
"NO ENTRY"	لا يوجد جهاز مسجل موصل/تم العثور عليه عبر Bluetooth.
"ERROR"	أعد إجراء العملية مرة أخرى. إذا ظهرت الرسالة "ERROR" مرة أخرى. فتتحقق مما إذا كان الجهاز يدعم الوظيفة التي تحاول إجراؤها.
"NO DATA"/"NO INFO"	لا يستطيع جهاز Bluetooth الحصول على معلومات جهة الاتصال.
"H/W ERROR"	أعد ضبط الوحدة وحاول إجراء العملية مرة أخرى. إذا ظهرت الرسالة "H/W ERROR" مرة أخرى. راجع اقرب مركز للخدمة.
"SWITCHING NG"	قد لا تدعم الهواتف المتصلة ميزة تحويل الهاتف.
اتصال Bluetooth بين جهاز Bluetooth والوحدة غير مستقر.	قم بحذف جهاز Bluetooth المسجل غير المستخدم من الوحدة. (صفحة 17)

Bluetooth®

إذا ظلت المشكلات قائمة، أعد ضبط الوحدة. (صفحة 4)





هذا القسم هو للمشبت المحترف.  
لدواعي السلامة، اترك مهمة توصيل الأسلاك والتركيب للفنيين المختصين. استشير بائع أجهزة الصوتيات الخاصة بالسيارات.

### ⚠ تحذير

- يمكن استخدام الوحدة فقط في سيارة بها مصدر تيار مباشر 12 فولت. وتأريض سلبى.
- قم بفصل الطرف السلبي للبطارية قبل توصيل الأسلاك والتركيب.
- لا تقم بتوصيل سلك البطارية (الأصفر) وسلك الإشعال (الأحمر) بشاسيه السيارة أو السلك الأرضي (سوداء) لمنع حدوث ماس كهربائى.
- لتفادي حدوث تماس كهربائى:  
- قم بعزل الأسلاك غير الموصلة بواسطة شريط من الفينيل.  
- تأكد من تأريض الوحدة مع شاسيه السيارة مرة ثانية بعد التركيب.  
- قم بتأمين الأسلاك بواسطة مشابك الكابل ولف شريط من الفينيل حول الاسلاك التي تتلامس مع الاجزاء المعدنية لحماية الاسلاك.

### ⚠ تنبيه

- ركب هذه الوحدة في حامل الأجهزة بسيارتك، ولا تلمس الأجزاء المعدنية من هذه الوحدة أثناء استخدامها أو بعد استخدامها بفترة قصيرة، حيث تكون الأجزاء المعدنية للوحدة مثل ميد الحرارة والحواية ساخنين.
- لا تقم بتوصيل ⊖ أسلاك السماعات باستخدام شاسيه السيارة أو سلك التأريض (سوداء) أو توصيلها على التوازي.
- صل السماعات بطاقة قصوى تزيد عن 50 وات. إذا كانت أقصى طاقة أقل من 50 وات، فغيّر إعداد [AMP GAIN] لتجنب تلف السماعات. (صفحة 21)
- قم بتركيب الجهاز عند زاوية أقل من 30°.
- إذا لم تمتلك شبكة الأسلاك الكهربائية بالسيارة طرف إشعال، قم بتوصيل سلك الإشعال (الأحمر) بالطرف الموجود في صندوق فيوزات السيارة الذي يوفر مصدر تيار مباشر 12 فولت ويتم تشغيله وإيقافه بواسطة مفتاح الإشعال.
- احتفظ بجميع الكבלات بعيدة عن الأجزاء المعدنية التي تبعد الحرارة.
- بعد تركيب الجهاز تأكد من عمل مصابيح الفرامل وإشارات تغيير الاتجاه والمساحات وخلافه بشكل سليم.
- في حالة احتراق المنصهر، تأكد أولاً من عدم تلامس الأسلاك لشاسيه السيارة ثم استبدل المنصهر القديم بمنصهر آخر بنفس شدة التيار.

الاعراض	معالجة الأعطال
<p>لم يتم التعرف على جهاز Bluetooth.</p> <p>• البحث من جهاز Bluetooth مرة أخرى. • أعد ضبط الوحدة. (صفحة 4)</p>	<p>تظهر "UNSUPPORTED DEVICE."</p> <p>• تحقق ما إذا كان جهاز USB الموصول متوافقًا مع هذه الوحدة وتأكد من أن تكون أنظمة الملف بتنسيقات مدعومة. (صفحة 27)</p> <p>• أعد توصيل USB الجهاز.</p>
<p>لا يمكن إجراء اقتران Bluetooth.</p> <p>• تأكد من إدخال نفس رمز رقم التعريف الشخصي لكل من الوحدة وجهاز Bluetooth.</p> <p>• قم بحذف معلومات الإقران من كل من الوحدة وجهاز Bluetooth. ثم إجراء الإقران مرة أخرى. (صفحة 13)</p>	<p>تظهر "UNRESPONSIVE DEVICE."</p> <p>تأكد من عدم عطل جهاز USB وأعد توصيل جهاز USB.</p>
<p>يتم سماع صدى او ضوضاء أثناء التحدث عبر الهاتف.</p> <p>• قم بضبط موضع وحدة الميكروفون. (صفحة 12)</p> <p>• افحص إعداد [ECHO CANCEL]. (صفحة 15)</p>	<p>يظهر "USB HUB IS NOT SUPPORTED."</p> <p>هذه الوحدة لا تستطيع دعم جهاز USB موصول عن طريق مجمع مركزي USB.</p>
<p>جودة صوت الهاتف سيئة.</p> <p>• قم بتقليل المسافة بين الوحدة وجهاز Bluetooth.</p> <p>• حرك السيارة إلى مكان حيث يمكنك استقبال الإشارة بشكل أفضل.</p>	<p>يظهر "CANNOT PLAY."</p> <p>قم بتوصيل جهاز USB التي تحتوي على ملفات صوت قابلة للتشغيل.</p>
<p>لا يمكن سماع صوت المكالمات الهاتفية من سماعات السيارة.</p> <p>• اضغط  أثناء مكالمات للتحويل بين وضعي التحدث الحر والتحدث الشخصي. (صفحة 14)</p>	<p>يظهر "لا يتغير المصدر الى "USB" عند توصيل جهاز USB أثناء الاستماع الى مصدر اخر.</p> <p>• تظهر "USB ERROR."</p> <p>منفذ USB يسحب طاقة اكثر من حد التصميم. اقطع الطاقة وافصل جهاز USB. ثم، قم بتشغيل الطاقة واعد توصيل جهاز USB.</p> <p>إذا لم يؤدي هذا الاجراء الى حل المشكلة، اقطع الطاقة وقم بتشغيلها (أو أعد ضبط الوحدة) قبل استبدال جهاز USB بجهاز آخر.</p>
<p>طريقة الاتصال الصوتي غير ناجحة.</p> <p>• استخدم طريقة الاتصال الصوتي في بيئة أكثر هدوءًا.</p> <p>• قم بتقليل المسافة بينك وبين الميكروفون عند نطق الاسم.</p> <p>• احرص على أن يكون الصوت المنطوق به الاسم هو نفس الصوت المسجل.</p>	<p>جهاز iPhone/iPod لا تصل إليه الطاقة أو لا يعمل.</p> <p>• افحص الوصلة بين هذه الوحدة و iPhone/iPod.</p> <p>• افصل iPhone/iPod وأعد ضبطه باستخدام الإغلاق الإجباري.</p>
<p>تنم مقاطعة الصوت أو تخطيه أثناء تشغيل مشغل صوت Bluetooth.</p> <p>• قم بتقليل المسافة بين الوحدة ومشغل صوت Bluetooth.</p> <p>• قم بإيقاف تشغيل الوحدة ثم تشغيلها وحاول الاتصال مرة أخرى.</p> <p>• قد تحاول أجهزة Bluetooth أخرى الاتصال بالوحدة.</p>	<p>يظهر "LOADING" عند الدخول في وضع البحث بضغط  أو .</p> <p>هذه الوحدة لا تزال تقوم بإعداد قائمة موسيقى جهاز iPhone/iPod. قد يستغرق التحميل وقتًا طويلًا. حاول مرة أخرى لاحقًا.</p>
<p>تتم مقاطعة الصوت أو تخطيه أثناء تشغيل مشغل صوت Bluetooth.</p> <p>• قم بتقليل المسافة بين الوحدة ومشغل صوت Bluetooth.</p> <p>• قم بإيقاف تشغيل الوحدة ثم تشغيلها وحاول الاتصال مرة أخرى.</p> <p>• قد تحاول أجهزة Bluetooth أخرى الاتصال بالوحدة.</p>	<p>"NO DEVICE"</p> <p>صل جهاز (iPhone/iPod/USB). وقم بتغيير المصدر الى USB أو iPod مرة أخرى.</p>
<p>تتم مقاطعة الصوت أو تخطيه أثناء تشغيل مشغل صوت Bluetooth.</p> <p>• قم بتقليل المسافة بين الوحدة ومشغل صوت Bluetooth.</p> <p>• قم بإيقاف تشغيل الوحدة ثم تشغيلها وحاول الاتصال مرة أخرى.</p> <p>• قد تحاول أجهزة Bluetooth أخرى الاتصال بالوحدة.</p>	<p>"iPod ERROR"</p> <p>• أعد توصيل جهاز الـ iPod.</p> <p>• أعد ضبط iPod.</p> <p>• اضغط مع الاستمرار على  SOURCE لإيقاف الجهاز. قم بتشغيل الطاقة مرة أخرى لاصلاح الخطأ.</p>
<p>تتم مقاطعة الصوت أو تخطيه أثناء تشغيل مشغل صوت Bluetooth.</p> <p>• قم بتقليل المسافة بين الوحدة ومشغل صوت Bluetooth.</p> <p>• قم بإيقاف تشغيل الوحدة ثم تشغيلها وحاول الاتصال مرة أخرى.</p> <p>• قد تحاول أجهزة Bluetooth أخرى الاتصال بالوحدة.</p>	<p>"MEMORY FULL"</p> <p>لقد وصلت الى الحد الاقصى للتخزين في جهاز iPhone/iPod الخاص بك.</p>

Bluetooth®

iPod/USB



## البحث عن الاعطال والاصلاح

الاعراض	معالجة الأعطال
لا يمكن سماع الصوت.	<ul style="list-style-type: none"> <li>اضبط مستوى قوة الصوت على افضل مستوى ممكن.</li> <li>افحص الاسلاك والتوصيلات.</li> </ul>
تظهر "MISWIRING CHECK .WIRING THEN PWR ON"	اقطع الطاقة. ثم تأكد من ان اطرف توصيل اسلاك السماعة موصولة بشكل صحيح. قم بتشغيل الطاقة مرة اخرى.
تظهر "PROTECTING SEND .SERVICE"	ارسل الوحدة الى اقرب مركز خدمة.
لا يمكن تحديد المصدر.	افحص إعداد [SOURCE SELECT]. (صفحة 6)
لا يشتغل هذا المستقبل مطلقا.	أعد ضبط الوحدة. (صفحة 4)
لا تُعرض الأحرف الصحيحة.	<ul style="list-style-type: none"> <li>تستطيع هذه الوحدة فقط عرض الحروف الهجائية الكبيرة والأرقام وعدد محدود من الرموز.</li> <li>حسب نوع لغة العرض التي اخترتها (صفحة 6). قد لا يتم عرض بعض الحروف بشكل صحيح.</li> </ul>
الراديو	<ul style="list-style-type: none"> <li>استقبال الراديو رديء.</li> <li>يتولد ضجيج استاتيكي</li> <li>اثناء الاستماع الى الراديو.</li> </ul>
أمر التشغيل لا يسير على النحو المرجو.	جهاز USB. يتم تشغيل المجلدات بترتيب (تاريخ ووقت) الانشاء. يتم تشغيل الملفات الموجودة في كل مجلد بترتيب اسم الملف (ابجدي).
Pod/USB	وقت التشغيل المنقضي غير صحيح.
تظهر "NOT SUPPORT" على الشاشة ويتم تخطي الملف.	تحقق من أن المسار بتنسيق قابل للتشغيل. (صفحة 27)
يواصل "READING" الوميض.	<ul style="list-style-type: none"> <li>لا تستخدم تسلسلات هرمية ومجلدات عديدة للغاية.</li> <li>أعد توصيل الجهاز (iPhone/iPod/USB).</li> </ul>

اسم المصدر	معلومات الشاشة: الرئيسية (التكميلية)
USB	ملفات :FLAC/WAV/AAC/WMA/MP3 عنوان الاغنية (الفنان) ◀ عنوان الاغنية (الفنان) مع تأثير المزامنة الموسيقية <sup>2*</sup> ◀ عنوان الاغنية (اسم الالبوم) ◀ عنوان الاغنية (التاريخ) ◀ اسم الملف (اسم المجلد) ◀ اسم الملف (التاريخ) ◀ وقت التشغيل (التاريخ) ◀ عودة للبداية
iPod BT/iPod USB	عنوان الاغنية (الفنان) ◀ عنوان الاغنية (الفنان) مع تأثير المزامنة الموسيقية <sup>2*</sup> ◀ عنوان الاغنية (اسم الالبوم) ◀ عنوان الاغنية (التاريخ) ◀ وقت التشغيل (التاريخ) ◀ عودة للبداية
BT AUDIO	عنوان الاغنية (الفنان) ◀ عنوان الاغنية (الفنان) مع تأثير المزامنة الموسيقية <sup>2*</sup> ◀ عنوان الاغنية (اسم الالبوم) ◀ عنوان الاغنية (التاريخ) ◀ وقت التشغيل (التاريخ) ◀ عودة للبداية
AUX	اسم المصدر (التاريخ) ◀ اسم المصدر (التاريخ) مع تأثير المزامنة الموسيقية <sup>2*</sup> ◀ عودة للبداية

<sup>2\*</sup> اثناء وضع تأثير المزامنة الموسيقية. يتغير لون الاضاءة او مستوى السطوع للازرار ويتزامن مع مستوى الموسيقى (وفقا لإعداد اللون المضبوط للبلند [PRESET] في صفحة 26).

## الصيانة

### تنظيف الجهاز

امسح التراب من اللوحة باستخدام سلكيكون جاف أو قطعة قماش ناعمة.

## مزيد من المعلومات

- ل: — آخر تحديثات البرامج الثابتة واحداث قائمة بنود متوافقة
  - التطبيق JVC الاصيل
  - أي من احدث المعلومات الاخرى.
- قم بزيارة <a href="https://www.jvc.net/cs/car/">https://www.jvc.net/cs/car/</a>.

## ملفات قابلة للتشغيل

- جهاز USB ذو سعة التخزين الكبيرة:
- ملف الصوتيات أوديو القابل للتشغيل: MP3 (.mp3), WMA (.wma), AAC (.aac), AAC (.m4a), WAV (.wav), FLAC (.flac)
- نظام الملف المتوافق: FAT12, FAT16, FAT32
- حتى عند توافق الملفات الصوتية مع المعايير المذكورة أعلاه، قد يتعذر التشغيل اعتمادًا على أنواع أو حالات الوسط أو الجهاز.
- للحصول على معلومات مفصلة وملاحظات بخصوص ملفات الصوت القابلة للتشغيل، قم بزيارة <a href="https://www.jvc.net/cs/car/audiophile/">https://www.jvc.net/cs/car/audiophile/</a>.

## حول أجهزة USB

- لا يمكنك توصيل جهاز USB عن طريق مجمع مركزي USB.
- قد يتسبب توصيل كابل يزيد طوله الإجمالي على 5 متر في ظهور مشاكل غير طبيعية في التشغيل.
- لا يمكن للوحدة التعرف على جهاز USB يكون معدله 5 فولت ويتجاوز 1.5 أمبير.

## حول جهاز iPhone/iPod

- Made for
- iPod touch (6th generation)
- iPhone 5S, 6, 6 Plus, 6S, 6S Plus, 7, 7 Plus, 8, 8 Plus, X, XS MAX, XR, 11 Pro, 11
- SE (2nd generation), 12, 12 mini, 12 Pro, 12 Pro Max

- قد يختلف ترتيب الأغاني المعروضة في قائمة الاختيار في هذه الوحدة عن الترتيب في جهاز iPhone/iPod.
- اعتمادا على نسخة نظام التشغيل الخاص بجهاز iPhone/iPod، قد لا تعمل بعض الوظائف على هذه الوحدة.

## تغيير معلومات الشاشة

- كلما ضغطت على MENU •، تتغير معلومات الشاشة.
- إذا لم تكن المعلومات متوفرة أو انها غير مسجلة، يظهر "NO TEXT" أو "NO NAME" أو معلومات اخرى (مثلا، اسم المحطة) أو ستكون الشاشة فارغة.



- \*1 سيتم استبدال التاريخ بعلامة البطارية وقوة الاشارة لجهاز Bluetooth الموصول اذا كان [FORMAT] مضبوطا الى [BATT/SIGNAL]. (صفحة 26)

اسم المصدر	معلومات الشاشة: الرئيسية (التكميلية)
SW2/SW1/AM/FM	التردد (التاريخ) ← التردد (التاريخ) مع تأثير المزامنة الموسيقية*2 ← عودة للبداية
	مناح لمحطات Radio Data System (نظام بيانات الراديو) على موجة FM فقط:
	اسم المحطة/ نوع البرنامج (التاريخ) ← اسم المحطة/ نوع البرنامج (التاريخ) مع تأثير المزامنة الموسيقية*2 ← نصوص راديو (التاريخ) ← نصوص راديو (نصوص راديو) ← عنوان الاغنية (الفنان) ← عنوان الاغنية (التاريخ) ← التردد (التاريخ) ← عودة للبداية

[COLOR]	
[PRESET]	<p>يختار اللون الاضاءة للازرار على مناطق مختلفة بشكل منفصل.</p> <p>1 اختر منطقة (ZONE 1). [ZONE 2]. [ALL ZONE]. (راجع الرسم التوضيحي في صفحة 25).</p> <p>2 حدد لوناً للمنطقة المحددة.</p> <ul style="list-style-type: none"> <li>[COLOR 01] إلى [COLOR 49]</li> <li>[USER]: يظهر اللون الذي أنشأته لـ [DAY COLOR] أو [NIGHT COLOR]</li> <li>[COLOR FLOW03] إلى [COLOR FLOW01]: يتغير اللون مع اختلاف السرعات.</li> <li>[RELAX]/[OCEAN]/[GRADATION]/[FOREST]/[FLOWER]/[CRYSTAL]/[SUNSET]: يظهر نمط اللون المحدد*4 (يمكن تحديده عند تحديد [ALL ZONE] فقط في الخطوة 1).</li> </ul>
[DAY COLOR]	<p>يخزن ألوان اضاءة الليل والنهار الخاصة بك لمنطقة مختلفة.</p> <p>1 اختر منطقة (ZONE 1). [ZONE 2]. (راجع الرسم التوضيحي في صفحة 25).</p> <p>2 [BLUE]/[GREEN]/[RED]: اختر اللون الاولي.</p> <p>3 [00] إلى [31]: حدد مستوى.</p> <p>كرر خطوتي 2 و 3 لكل الألوان الأساسية.</p> <ul style="list-style-type: none"> <li>تم تخزين إعدادك لـ [USER] في [PRESET].</li> <li>يتغير [NIGHT COLOR] أو [DAY COLOR] بتشغيل أو إطفاء مصابيح السيارة الأمامية.</li> </ul>
[NIGHT COLOR]	
[COLOR GUIDE]	<p>[ON]: يتغير لون الاضاءة الخاص بالبنء [ZONE 1] و [ZONE 2] الى اللون الابيض عند تنفيذ الإعدادات على الشاشة وقائمة البحث. ماعدا في وضع ضبط اللون: [OFF]: الغاء.</p>

- \*1 مطلوب توصيل سلك التحكم في الإضاءة. (صفحة 32)
- \*2 لن تظهر بعض الحروف والرموز بصورة صحيحة (أو ستبدو فارغة).
- \*3 تنوقف الوظائف على نوع الهاتف المستخدم.
- \*4 إذا تم تحديد أحد أنماط الألوان هذه، فسيغير لون إضاءة [ZONE 1] و [ZONE 2] إلى اللون الافتراضي.

- 1 اضغط مع الاستمرار على MENU.
  - 2 أدر قرص مستوى الصوت لتحديد بند (راجع الجدول التالي). ثم اضغط القرص.
  - 3 كرر الخطوة 2 الى ان يتم اختيار البند المرغوب او اتبع التعليمات المتعلقة بالبند المختار.
  - 4 اضغط على MENU للخروج.
- للرجوع إلى عنصر الإعداد السابق، اضغط على  $\leftarrow$  / Q.

افتراضي: [XX]

[DISPLAY]	
[DIMMER]	<p>قم بتعتيم الرسم التوضيحي.</p> <p>[OFF]: المعتم مطفي. يغير السطوع إلى إعداد [DAY].</p> <p>[ON]: المعتم مضاء. يغير السطوع إلى إعداد [NIGHT]. (راجع إعدادات "BRIGHTNESS" التالية).</p> <p>[DIMMER TIME]: حدد الوقت لتشغيل المعتم او اطفاء المعتم.</p> <p>1 أدر قرص مستوى الصوت لضبط وقت التشغيل [ON]. ثم اضغط على القرص.</p> <p>2 أدر قرص مستوى الصوت لضبط وقت التشغيل [OFF]. ثم اضغط على القرص.</p> <p>(افتراضي: [ON]: [PM6:00]; [OFF]: [AM6:00])</p> <p>[DIMMER AUTO]: يتم تشغيل واطفاء المعتم عند تشغيل أو اطفاء مصابيح السيارة الأمامية.*1</p>
[BRIGHTNESS]	<p>اضبط السطوع للنهار والليل بصورة منفصلة.</p> <p>1 [DAY]/[NIGHT]: يحدد النهار أو الليل.</p> <p>2 اختر منطقة. (راجع الرسم التوضيحي في صفحة 25).</p> <p>3 [LEVEL 00] إلى [LEVEL 31]: يضبط مستوى السطوع.</p>
[TEXT SCROLL] <sup>2*</sup>	<p>[SCROLL ONCE]: يمرر المعلومات المعروضة مرة واحدة:</p> <p>[SCROLL AUTO]: يكرر التمرير (بفاصل مدتها 5 ثوان).</p> <p>[SCROLL OFF]: الغاء.</p>
[FORMAT] <sup>3*</sup>	<p>تظهر المعلومات ادناه على الشاشة التكميلية عندما يكون جهاز Bluetooth موصولاً. (صفحة 27)</p> <p>[BATT/SIGNAL]: يعرض قوة البطارية والإشارة: [DATE]: يعرض التاريخ.</p>

# إعدادات الشاشة

تحديد منطقة لإعدادات السطوع

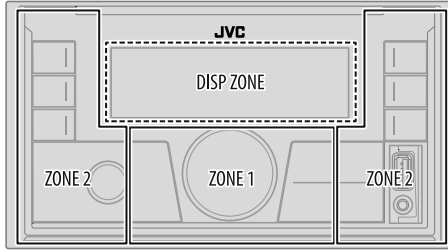

تحديد منطقة لإعداد اللون

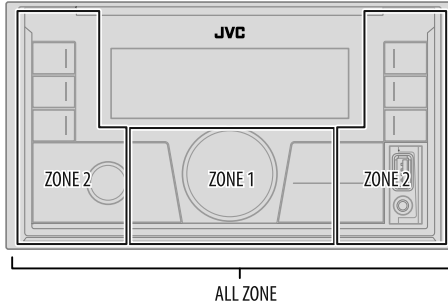

# إعدادات الصوت

تحديد وقت التأخير تلقائياً

إذا حددت المسافة من موضع الاستماع المضبوط حالياً إلى كل سماعة، سيتم حساب وقت التأخير تلقائياً.

1 اضغط [POSITION] وحدد موضع الاستماع كنقطة مرجعية (ستكون النقطة المرجعية للبلند [FRONT ALL] هي المركز بين اليمين واليسار في المقاعد الأمامية).

2 قم بقياس المسافات من النقطة المرجعية إلى السماعات.

3 احسب المسافة بين إبعاد سماعة (مضخم الصوت في الشكل التوضيحي) والسماعات الأخرى.

4 اضغط [DISTANCE] المحسوب في الخطوة 3 لكل سماعة على حدة.

5 اضغط [GAIN] لكل سماعة على حدة.

مثال: عندما يكون [FRONT ALL] مضبوط كموضع استماع

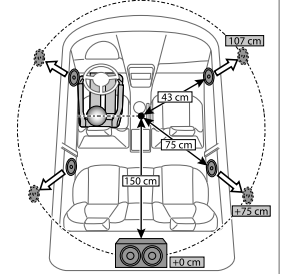

1\* قبل إجراء أي ضبط، اختر السماعة:

عندما تكون تعدية 2 قنوات مختارة:

[SUBWOOFER]/[REAR RIGHT]/[REAR LEFT]/[FRONT RIGHT]/[FRONT LEFT]

– يكون [REAR LEFT] و [REAR RIGHT] قابل للاختيار فقط إذا

كان أي بند غير [NONE] مختار للبلند [REAR] و [SUBWOOFER] في

[SPEAKER SIZE]. (صفحة 23)

عندما تكون تعدية 3 قنوات مختارة:

[WOOFER]/[MID RIGHT]/[MID LEFT]/[TWEETER RIGHT]/[TWEETER LEFT]

– يكون [WOOFER] قابل للاختيار فقط إذا كان أي بند غير [NONE] مختار للبلند

[WOOFER] في [SPEAKER SIZE]. (صفحة 23)

2\* يتم عرضه فقط عندما يكون [X ' OVER TYPE] مضبوط إلى [2-WAY] (صفحة 21) وإذا كان

أي إعداد غير [NONE] مختار للبلند [REAR] في [SPEAKER SIZE]. (صفحة 23)

## إعدادات محاذاة الوقت الرقمي

وظيفة محاذاة الوقت الرقمي تضبط وقت التأخير لخراج السماعه من اجل خلق بيئة اكثر ملائمة لسيارتك.

• لمزيد من المعلومات، راجع "تحديد وقت التأخير تلقائياً" في صفحة 25.

## [DTA SETTINGS]

## [POSITION]

يختار موضع الاستماع (نقطة مرجعية).  
[ALL]: لا تعويض ؛ [FRONT RIGHT]: المقعد الامامي اليمين ؛  
[FRONT LEFT]: المقعد الامامي اليسار ؛ [FRONT ALL]: المقاعد  
الامامية

• يتم عرض [FRONT ALL] فقط عندما يكون [X' OVER TYPE] مضبوط الي [2-WAY]. (صفحة 21)

## 1\*[DISTANCE]

[0CM] إلى [610CM]: اضبط المسافة بشكل دقيق للتعويض.

## 1\*[GAIN]

[-8DB] إلى [0DB]: اضبط مستوى صوت الخرج بشكل دقيق للسماعة المختارة.

## [DTA RESET]

[YES]: يعيد ضبط الاعدادات ([DISTANCE] و [GAIN]) للبيند  
[POSITION] المختار الي الإعداد الافتراضي ؛ [NO]: الغاء.

## [CAR SETTINGS]

## [CARTYPE]

[SUV]/[MINIVAN]/[WAGON]/[FULL SIZE CAR]/[COMPACT]  
[MINIVAN(LONG)]: يختار نوع السيارة. ؛ [OFF]: لا تعويض.

## 2\*[R-SP LOCATION]

يختار مكان السماعات الخلفية في سيارتك لحساب افضل مسافة من موضع الاستماع المختار (نقطة مرجعية).  
• [REAR DECK]/[DOOR]: مناسب فقط عندما يكون البند [CARTYPE] مختار كإعداد [OFF] أو [COMPACT] أو [FULL SIZE CAR] أو [WAGON] أو [SUV].  
• [3RD ROW]/[2ND ROW]: مناسب فقط عندما يكون البند [CARTYPE] مختار كإعداد [MINIVAN] أو [MINIVAN(LONG)].

[90HZ]/[80HZ]/[70HZ]/[60HZ]/[50HZ]/[40HZ]/[30HZ] [HPF FRQ] [MID RANGE]  
/[250HZ]/[220HZ]/[180HZ]/[150HZ]/[120HZ]/[100HZ]  
[THROUGH]

[-12DB]/[-06DB] [HPF SLOPE]

[6.3KHZ]/[5KHZ]/[4KHZ]/[2.5KHZ]/[1.6KHZ]/[1KHZ] [LPF FRQ]  
[THROUGH]/[12.5KHZ]/[10KHZ]/[8KHZ]

[-12DB]/[-06DB] [LPF SLOPE]

(0°) [NORMAL]/(180°) [REVERSE] [PHASE]

[00DB] إلى [-08DB] [GAIN]

[90HZ]/[80HZ]/[70HZ]/[60HZ]/[50HZ]/[40HZ]/[30HZ] [LPF FRQ] 2\*[WOOFER]  
/[250HZ]/[220HZ]/[180HZ]/[150HZ]/[120HZ]/[100HZ]  
[THROUGH]

[-12DB]/[-06DB] [SLOPE]

(0°) [NORMAL]/(180°) [REVERSE] [PHASE]

[00DB] إلى [-08DB] [GAIN]

1\* يعرض فقط عندما يكون الوضع [SPK/PRE OUT] مضبوط على الويفر [REAR/REAR]. (صفحة 22)

2\* يعرض فقط عندما يكون الوضع [SUBWOOFER SET] مضبوط على الويفر [ON]. (صفحة 21)

بنود الإعدادات متعددة بقناتين

/[80HZ]/[70HZ]/[60HZ]/[50HZ]/[40HZ]/[30HZ] /[180HZ]/[150HZ]/[120HZ]/[100HZ]/[90HZ] [THROUGH]/[250HZ]/[220HZ]	[SW LPF FRQ] 2*[SUBWOOFER LPF]
[-24DB]/[-18DB]/[-12DB]/[-06DB]	[SW LPF SLOPE]
(0°) [NORMAL] / (180°) [REVERSE]	[SW LPF PHASE]
[00DB] إلى [-08DB]	[SW LPF GAIN]

بنود إعدادات متعددة 3 قنوات

[SPEAKER SIZE]	[LARGE]/[MIDDLE]/[SMALL] [TWEETER]
/[5×7]/[4×6]/[18CM]/[17CM]/[16CM]/[13CM]/[12CM]/[10CM]/[8CM] [6×9]/[6×8]	[MID RANGE]
[NONE]/[38CM OVER]/[30CM]/[25CM]/[20CM]/[16CM]	2*[WOOFER] (غير موصول)
[X ' OVER]	
/[6.3KHZ]/[5KHZ]/[4KHZ]/[2.5KHZ]/[1.6KHZ]/[1KHZ] [12.5KHZ]/[10KHZ]/[8KHZ]	[HPF FRQ] [TWEETER]
[-12DB]/[-06DB]	[SLOPE]
(0°) [NORMAL] / (180°) [REVERSE]	[PHASE]
[00DB] إلى [-08DB]	[GAIN]

1\*, 2\*: (انظر صفحة 24)

[SPEAKER SIZE]	[SIZE] [FRONT]
/[16CM]/[13CM]/[12CM]/[10CM]/[8CM] /[6×9]/[6×8]/[5×7]/[4×6]/[18CM]/[17CM] [7×10]	
[NONE]/[LARGE]/[MIDDLE]/[SMALL]	[TWEETER] (غير موصول)
/[4×6]/[18CM]/[17CM]/[16CM]/[13CM]/[12CM]/[10CM]/[8CM] [NONE]/[7×10]/[6×9]/[6×8]/[5×7]	1*[REAR]
[NONE]/[38CM OVER]/[30CM]/[25CM]/[20CM]/[16CM]	2*[SUBWOOFER] (موصول)
[X ' OVER]	
/[5KHZ]/[4KHZ]/[2.5KHZ]/[1.6KHZ]/[1KHZ] [12.5KHZ]/[10KHZ]/[8KHZ]/[6.3KHZ]	[FRQ] [TWEETER]
[00DB] إلى [-08DB]	[GAIN LEFT]
[00DB] إلى [-08DB]	[GAIN RIGHT]
/[80HZ]/[70HZ]/[60HZ]/[50HZ]/[40HZ]/[30HZ] /[180HZ]/[150HZ]/[120HZ]/[100HZ]/[90HZ] [THROUGH]/[250HZ]/[220HZ]	[F-HPF FRQ] [FRONT HPF]
[-24DB]/[-18DB]/[-12DB]/[-06DB]	[F-HPF SLOPE]
[00DB] إلى [-08DB]	[F-HPF GAIN]
/[80HZ]/[70HZ]/[60HZ]/[50HZ]/[40HZ]/[30HZ] /[180HZ]/[150HZ]/[120HZ]/[100HZ]/[90HZ] [THROUGH]/[250HZ]/[220HZ]	[R-HPF FRQ] 1*[REAR HPF]
[-24DB]/[-18DB]/[-12DB]/[-06DB]	[R-HPF SLOPE]
[00DB] إلى [-08DB]	[R-HPF GAIN]

## إعدادات خرج السماعة [SPK/PRE OUT]

(لا يعمل إلا إذا كان مضبوط إلى [2-WAY]) (21 تمحرف)

اختر إعداد الخرج للسماعات [SPK/PRE OUT]. اعتمادا على طريقة توصيل السماعة.

## التوصيل عبر اطراف توصيل خط خارجي

للتوصيلات عبر مضخم صوت خارجي (صفحة 33)

اشارة الصوت عبر طرف توصيل خط خارجي			تشغيل الإعداد [SPK/PRE OUT]
SW	REAR	FRONT	
خرج الصب ووفر	طرف توصيل خرج السماعات الخلفية	طرف توصيل خرج السماعات الامامية	[REAR/REAR] (افتراضي)
خرج الصب ووفر	L (اليسرى): خرج الصب ووفر R (اليمنى): (كتم الصوت)	طرف توصيل خرج السماعات الامامية	[SUB.W/SUB.W]

## التوصيل عبر سلك السماعة

يمكنك ايضا توصيل السماعات بدون استخدام مضخم صوت خارجي. لكن يمكنك ايضا الاستمتاع بخرج مضخم الصوت بواسطة هذه الإعدادات. (صفحة 32)

اشارة الصوت عبر سلك السماعة الخلفية		تشغيل الإعداد [SPK/PRE OUT]
R (اليمنى)	L (اليسرى)	
طرف توصيل خرج السماعات الخلفية	طرف توصيل خرج السماعات الخلفية	[REAR/REAR]
(كتم الصوت)	خرج الصب ووفر	[SUB.W/SUB.W]

إذا تم اختيار [SUB.W/SUB.W]:

- تم اختيار [120HZ] في [SUBWOOFER LPF] والخيار [THROUGH] غير متوفر. (صفحة 23)

- تم اختيار [POSITION R02] في [FADER] والنطاق القابل للاختيار هو [POSITION R15] الى [POSITION 00]. (صفحة 21)

## إعدادات التعدية

فيما يلي بنود الإعداد المتاحة للتعدية بقتانين أو بعدة 3 قنوات.

## تنبيه

اختر نوع تعدية وفقا لكيفية ربط السماعات. (صفحة 32, 33)

إذا اخترت نوع خاطئ:

- قد تتعرض السماعات للتلف.
- قد يكون مستوى الصوت الصادر عاليا أو منخفضا لاقصى حد.

## SPEAKER SIZE

يختار وفقا لحجم السماعة الموصولة لضمان الاداء الافضل.

- يتم ضبط إعدادات التردد والانحدار تلقائيا لتعدية السماعة المختارة.
- إذا تم اختيار [NONE] للسماعة التالية في [SPEAKER SIZE]. لا يتوفر الإعداد [X' OVER] للسماعة المختارة.
- تعدية 2 قنوات: البند [TWEETER] للإعداد [FRONT]/[REAR]/[SUBWOOFER]
- تعدية 3 قنوات: [WOOFER]

## X' OVER (تعدية)

- [FRONT]/[FRONT]/[FRONT]/[FRONT]/[FRONT]/[FRONT]/[FRONT]/[FRONT]/[FRONT]/[FRONT]. يضبط تردد التعدية للسماعات المختارة (مرشح الجهير العالي أو مرشح الجهير المنخفض).
- إذا تم اختيار [THROUGH]. يتم ارسال جميع الاشارات الى السماعات المختارة.
- [SLOPE]/[SLOPE]/[SLOPE]/[SLOPE]/[SLOPE]/[SLOPE]/[SLOPE]/[SLOPE]. يضبط انحدار التعدية.
- يمكن اختياره فقط في حالة اختيار ضبط آخر غير [THROUGH] لتردد التعدية.
- [PHASE]/[SW LPF PHASE]. يحدد الطور لخرج السماعة ليكون مطابقا لخرج السماعة الاخرى.
- [GAIN LEFT]/[GAIN RIGHT]/[GAIN LEFT]/[GAIN RIGHT]/[GAIN LEFT]. يضبط مستوى صوت الخرج للسماعة المختارة.

[X' OVER TYPE]	<b>تنبيه:</b> اضبط مستوى الصوت قبل تغيير [X' OVER TYPE] لتفادي الزيادة أو الانخفاض المفاجئ في مستوى الخرج. • بمجرد تغيير نوع التعديبة، في المرة القادمة التي تقوم بها بتشغيل الطاقة، تظهر الشاشة: "2-WAY X'OVER" أو "3-WAY X'OVER" ← "PRESS" ← "VOLUME KNOB" ← "TO CONFIRM" اضغط على قرص مستوى الصوت للاقرار والانتقال الى عملية التشغيل المرغوبة.
[2-WAY]	(يظهر فقط عند اختيار [3-WAY]). [YES]: يختار نوع تعديبة بقتانين. : [NO]: الغاء.
[3-WAY]	(يظهر فقط عند اختيار [2-WAY]). [YES]: يختار نوع تعديبة 3 قنوات. : [NO]: الغاء.
[SOUND EFFECT]	
[SPACE ENHANCE]	(غير قابل للتطبيق لمصدر [SW2/SW1/AM/FM]). [LARGE]/[MEDIUM]/[SMALL]: يعزز مساحة الصوت افتراضيا. : [OFF]: الغاء.
[SND RESPONSE]	[LEVEL1]/[LEVEL2]/[LEVEL3]: يجعل الصوت اكثر واقعية افتراضيا. : [OFF]: الغاء.
[SOUND LIFT]	[LOW]/[MIDDLE]/[HIGH]: يضبط مستوى الصوت الصادر من السماعات افتراضيا. : [OFF]: الغاء.
[VOL LINK EQ]	[ON]: يعزز التردد لتقليل الضوضاء القادمة من خارج السيارة او ضوضاء دوران الاطارات. : [OFF]: الغاء.
[K2 TECHNOLOGY]	(غير قابل للتطبيق لمصدر [SW2/SW1/AM/FM] ومصدر [AUX]). [ON]: تحسين جودة الصوت للموسيقى المضغوطة. : [OFF]: الغاء.

[SUBWOOFER SET]	[ON]: يقوم بتشغيل خرج الصبوفر. : [OFF]: الغاء.
[FADER]	(غير قابل للتطبيق عند اختيار تعديبة 3 قنوات). [POSITION R15] إلى [POSITION F15] ([POSITION 00]): اضبط تعادل خرج السماعه الخلفية والأمامية.
3*[BALANCE]	[POSITION L15] إلى [POSITION R15] ([POSITION 00]): يضبط نوازن إخراج السماعتين اليمنى واليسرى.
[VOLUME ADJUST]	[LEVEL -15] إلى [LEVEL +06] ([LEVEL 00]): يعين مستوى الصوت المبدئي لكل مصدر بمقارنته بمستوى صوت FM. (قبل عمل الضبط. اختر المصدر الذي تريد ضبطه.)
[AMP GAIN]	[LOW POWER]: يحدد مستوى الصوت الأقصى حتى 25. (يُحدد إذا كانت القدرة القصوى لكل سماعة أقل من 50 وات لمنع تلف السماعات. : [HIGH POWER]: مستوى الصوت الأقصى هو 35.
[SPK/PRE OUT]	(غير قابل للتطبيق عند اختيار تعديبة 3 قنوات). اعتمادا على طريقة توصيل السماعة. اختر الإعداد المناسب للخرج المرغوب. (راجع "إعدادات خرج السماعة" على صفحة 22.)
[SPEAKER SIZE]	وفقا لنوع التعديبة الذي اخترته (راجع [X' OVER TYPE] التالي). سيتم اظهار بنود إعدادات تعديبة بقتانين أو بعدية 3 قنوات. (راجع "إعدادات التعديبة" على صفحة 22.)
[X' OVER]	في التهيئة الافتراضية. تم اختيار نوع التعديبة بقتانين.
[DTA SETTINGS]	بخصوص الإعدادات. راجع "إعدادات محاذاة الوقت الرقمي" في صفحة 24.
[CAR SETTINGS]	

- 1\* يعرض فقط عندما يكون الوضع [SUBWOOFER SET] مضبوط على الويفر [ON].
- 2\* للتعديبة بقتانين، يعرض فقط عندما يكون الوضع [SPK/PRE OUT] مضبوط على الويفر [SUB.W/SUB.W]. (صفحة 22)
- 3\* هذا الضبط لا يمكنه التأثير على خرج سماعة الويفر الفرعية.



## إعدادات أخرى

- 1 اضغط مع الاستمرار على MENU • تا.
  - 2 أدر قرص مستوى الصوت لتحديد بند (راجع الجدول التالي). ثم اضغط القرص.
  - 3 كرر الخطوة 2 الى ان يتم اختيار البند المرغوب او اتبع التعليمات المتعلقة بالبند المختار.
  - 4 اضغط على MENU • تا للخروج.
- للرجوع إلى عنصر الإعداد السابق، اضغط على  $\leftarrow$  /  $\rightarrow$ .

افتراضي: [XX]

## [EQ SETTING]

## [PRESET EQ]

يحدد المُعادِل المضبوط مسبقاً والمناسب لنوع الموسيقى.

- اختر [USER] لاستخدام الإعدادات التي تم تنفيذها في [EASY EQ] او [PRO EQ].

/[JAZZ]/[HIP HOP]/[HARD ROCK]/[DRVN 1]/[DRVN 2]/[DRVN 3]/[FLAT]  
/[CLASSICAL]/[USER]/[R&B]/[POP]

## [EASY EQ]

قم بضبط إعدادات الصوت الخاصة بك.

- تم تخزين الإعداد للبند [USER] في الوضع [PRESET EQ].
- الإعدادات التي تم تنفيذها قد تؤثر على إعدادات [PRO EQ].

[SUB.W SP] 1\* 2\* : [00] إلى [+06] (افتراضي: [+03])  
[SUB.W] 1\* : [-50] إلى [+10]  
[SUB.W] 1\* : [00]  
[SUB.W] 1\* : [LVL+01] [LVL+09] إلى [LVL-09]  
[SUB.W] 1\* : [LVL-06] [LVL+09] إلى [LVL-09]  
[SUB.W] 1\* : [LVL+03] [LVL+09] إلى [LVL-09]

## [PRO EQ]

يضبط إعدادات الصوت الخاصة بك لكل مصدر.

- تم تخزين الإعداد للبند [USER] في الوضع [PRESET EQ].
- الإعدادات التي تم تنفيذها قد تؤثر على إعدادات [EASY EQ].

## [62.5HZ]

[LEVEL -09] إلى [LEVEL +09] [LEVEL +05] (LEVEL +05): ضبط المستوى لحفظ كل مصدر. (قبل عمل الضبط. اختر المصدر الذي تريد ضبطه.)

[ON]: يقوم بتشغيل الصوت الجهير الممتد. : [OFF]: الغاء.

/[4KHZ]/[2.5KHZ]/[1.6KHZ]/[1KHZ]/[630HZ]/[400HZ]/[250HZ]/[160HZ]/[100HZ]  
[16KHZ]/[10KHZ]/[6.3KHZ]

[LEVEL -09] إلى [LEVEL +09] (LEVEL +09): ضبط المستوى لحفظ كل مصدر. (قبل عمل الضبط. اختر المصدر الذي تريد ضبطه.)

(افتراضي: [LEVEL +01]/[LEVEL 00]/[LEVEL -01]/[LEVEL -02]/[LEVEL -03]/[LEVEL +01]  
/[LEVEL +04]/[LEVEL -04]/[LEVEL -02]/[LEVEL -03]/[LEVEL -06]  
/[LEVEL +07]/[LEVEL +03])

[Q FACTOR] : اضبط عامل الجودة. [1.35]/[1.50]/[2.00].

## [AUDIO CONTROL]

## [BASS BOOST]

[LEVEL +01] إلى [LEVEL +05]: يحدد مستوى رفع الجهير المطلوب. : [OFF]: الغاء.

## [LOUDNESS]

[LEVEL 01]/[LEVEL 02]: يعزز الترددات المنخفضة أو العالية من أجل تكوين صوت متوازن على قوة صوت منخفض. : [OFF]: الغاء.

1\* [SUB.W LEVEL] 2\* [SPK-OUT] (غير قابل للتطبيق عند اختيار تعدية 3 قنوات).  
[SUB.W 00] إلى [SUB.W +06] [SUB.W +03]:  
يضبط مستوى خرج مجهر الترددات الخفيضة  
الفرعي الموصول عبر حمل السماعه. (صفحة 32)

## [PRE-OUT]

[SUB.W -50] إلى [SUB.W +10] [SUB.W 00]:  
يضبط مستوى خرج مجهر الترددات الخفيضة  
الفرعي الموصول الي اطراف توصيل خط خارجي (SW)  
عبر مضخم صوت خارجي. (صفحة 33)

\*1, \*2. (انظر صفحة 21)

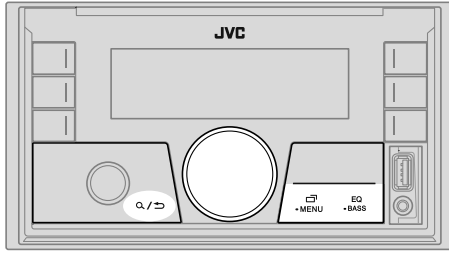

## حدد جهاز معادل الضبط المسبق مباشرة

اضغط EQ-BASS بتكرار.

(أو)

اضغط على EQ-BASS. ثم أدر قرص مستوى الصوت خلال 5 ثوان.

معادل مضبوط مسبقاً:

[POP]/[JAZZ]/[HIP HOP]/(افتراضي) [HARD ROCK]/[DRVN 1]/[DRVN 2]/[DRVN 3]/[FLAT]  
[CLASSICAL]/[USER]/[R&B]

• معادل المشغل ([DRVN 1]/[DRVN 2]/[DRVN 3]) يعزز ترددات معينة في إشارة الصوت لتقليل الضوضاء القادمة من خارج السيارة أو ضوضاء دوران الاطارات.

## خزن إعدادات الصوت الخاصة بك

1 اضغط مع الاستمرار على EQ-BASS للدخول في وضع إعداد [EASY EQ].

2 أدر قرص مستوى الصوت لتحديد بند. ثم اضغط القرص.

راجع [EASY EQ] (صفحة 20) بخصوص الإعدادات والنتائج المخزنة لوضع [USER].

• للرجوع إلى عنصر الإعداد السابق. اضغط على أو .

• للخروج. اضغط على EQ-BASS.

إلى	على غطاء الحماية	على وحدة التحكم عن بعد
تخطي التقديم / تخطي الإرجاع	اضغط  / .	اضغط  / .
تقديم سريع/الإرجاع	اضغط مع الاستمرار على  / .	اضغط مع الاستمرار على  / .
تكرار التشغيل	اضغط  5 بتكرار.	
	[REPEAT OFF] . [GROUP REPEAT] . [ALL REPEAT] . [TRACK REPEAT]	
التشغيل بترتيب عشوائي	اضغط  4 بتكرار.	
	[RANDOM OFF] . [ALL RANDOM] . [GROUP RANDOM]	
اختر ملف من مجلد/ قائمة	راجع "إختار ملف لتشغيله" في صفحة 10.	
بحول بين اجهزة صوت Bluetooth الموصولة	اضغط 6. (ضغط المفتاح "Play" (عرض) على الجهاز الموصول نفسه يتسبب ايضا في تحويل اخراج الصوت من الجهاز.)	

## الاستماع الى جهاز iPhone/iPod عبر Bluetooth

يمكنك الاستماع إلى الاغاني على جهاز iPhone/iPod عبر Bluetooth على هذه الوحدة.

اضغط SOURCE بشكل متكرر لاختيار iPod BT.

- يمكنك تشغيل جهاز iPhone/iPod بنفس الطريقة عندما يكون جهاز iPhone/iPod موصول عبر طرف الاذخال USB. (صفحة 9)
- إذا قمت بتوصيل جهاز iPhone/iPod إلى طرف الاذخال USB اثناء الاستماع إلى مصدر iPod BT، يتغير المصدر إلى iPod USB تلقائياً.
- اضغط SOURCE لاختيار مصدر iPod BT، إذا كان الجهاز لا يزال موصولاً عبر Bluetooth.

## Bluetooth — صوت

- قد تختلف العمليات ومؤشرات الشاشة حسب توافرها بالجهاز المتصل.
- اعتمادا على الجهاز المتصل، فإن بعض المزايا قد لا تعمل مع هذا الجهاز.

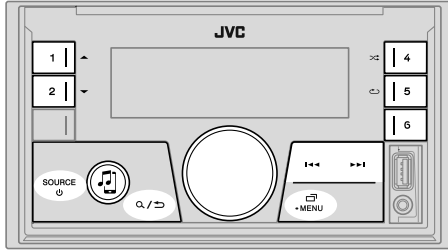

## سوف تومض نتيجة الاتصال على الشاشة.

"PAIRING OK" و/أو "HANDS-FREE OK" 1\* و/أو "AUD.STREAM OK" 2\* و/أو "PBAP OK" 3\* : متوافق

- 1\* متوافق مع وضع عدم استخدام اليد (HFP)
- 2\* متوافق مع وضع توزيع الصوت المتقدم (A2DP)
- 3\* متوافق مع وضع الوصول إلى دليل الهاتف (PBAP)

بعد 30 ثانية، تظهر "PAIRING DELETED" للإشارة إلى حذف الاقتران، وتخرج الوحدة من وضع الفحص.

- للإلغاء، اضغط مع الاستمرار على SOURCE لفصل الطاقة، ثم قم بتشغيل الطاقة مرة أخرى.

أثناء استخدام المصدر BT AUDIO، يمكن التوصيل إلى خمس أجهزة صوت Bluetooth والتحويل بين تلك الأجهزة الخمسة.

## الاستماع إلى مشغل الصوت عبر Bluetooth

- 1 اضغط على SOURCE متكررا لاختيار BT AUDIO (أو اضغط على وحدة التحكم من SOURCE على وحدة التحكم عن بعد).
- 2 اضغط على زر SOURCE يؤدي إلى الدخول إلى وضع BT AUDIO مباشرة.
- 2 قم بتشغيل مشغل الصوت عبر Bluetooth لبدء التشغيل.

إلى	على غطاء الحماية	على وحدة التحكم عن بعد
التشغيل/الإيقاف المؤقت	اضغط قرص مستوى الصوت.	اضغط
تحديد مجموعة أو مجلد	اضغط  1 /  2.	اضغط  /

## وضع فحص توافق Bluetooth

يمكنك فحص اتصال الوضع المدموم بين جهاز Bluetooth والوحدة.  
• تأكد من عدم وجود جهاز Bluetooth مقارن.

1 اضغط مع الاستمرار على  - .

ستظهر الرسالة "BLUETOOTH" ← "CHECK MODE".

"SEARCH NOW USING PHONE" ← "PIN IS 0000" للنتقل على الشاشة.

## 2 ابحث واختر اسم جهاز الاستقبال الخاص بك ("KW-X850BT") على جهاز Bluetooth خلال 3 دقائق.

## 3 قم بإجراء (A) أو (B) أو (C) حسب المؤشرات التي تظهر على الشاشة.

(A) "PAIRING" ← "XXXXXX" (مفتاح مرور من 6 أعداد). تأكد من

ظهور نفس مفتاح المرور على الوحدة وجهاز Bluetooth. ثم قم بتشغيل

جهاز Bluetooth لتأكيد مفتاح المرور.

(B) "PAIRING" ← "PIN IS 0000": أدخل "0000" في جهاز Bluetooth.

(C) "PAIRING": قم بتشغيل جهاز Bluetooth لتأكيد الإقران.

بعد تنفيذ الاقتران بنجاح. تظهر الرسالة "PAIRING OK" ← "اسم الجهاز" ويبدأ فحص التوافق مع Bluetooth.

في حالة ظهور "CONNECT NOW USING PHONE". فقم بتشغيل جهاز Bluetooth للسماح بمتابعة الوصول إلى دليل الهاتف.

تومض الرسالة "TESTING" على الشاشة.

افتراضي: [XX]

	[BT MODE]
	[PHONE SELECT] حدد الهاتف أو جهاز الصوت من أجل الاتصال أو قطع الاتصال. يظهر المؤشر "*" أمام اسم الجهاز عندما يكون موصولاً. يظهر "▷" في مقدمة جهاز الصوت المستخدم حالياً.
	[AUDIO SELECT] • يمكن توصيل هاتفي Bluetooth وجهاز صوت واحد كحد أقصى في كل مرة.
	[DEVICE DELETE] 1 أدر قرص مستوى الصوت لتحديد جهاز للحذف. ثم اضغط على القرص. 2 أدر قرص مستوى الصوت لتحديد [YES] أو [NO]. ثم اضغط على القرص.
	[PIN CODE EDIT] (0000) تغيير رقم التعريف الشخصي (حتى 6 أرقام). 1 قم بتدوير قرص مستوى الصوت لتحديد رقم. 2 اضغط على   لتحريك موضع الإدخال. أعد الخطوتين 1 و 2 حتى تنتهي من إدخال رمز رقم التعريف الشخصي. 3 اضغط على قرص مستوى الصوت للتأكيد.
	[RECONNECT] [ON]: تقوم الوحدة بإعادة الاتصال تلقائياً عندما يكون اخر جهاز Bluetooth موصول ضمن النطاق القابل للاتصال. : [OFF]: الغاء.
	[AUTO PAIRING] [ON]: يتم اقران الوحدة تلقائياً بجهاز Bluetooth المدموم (iPod touch/iPhone) عند توصيله عبر طرف ادخال USB. قد لا تعمل هذه الوظيفة بناءً على نظام تشغيل الجهاز الموصول. : [OFF]: الغاء.
	[INITIALIZE] [YES]: تهيئة جميع إعدادات Bluetooth (بما في ذلك الإقران المخزن ودليل الهاتف. إلخ). : [NO]: الغاء.
	[INFORMATION] : [MY BT NAME]: يعرض اسم جهازك ("KW-X850BT"). : [MY ADDRESS]: عرض عنوان هذه الوحدة.

## [PHONEBOOK]

(قابل للتطبيق فقط إذا كان الهاتف يدعم PBAP).

- 1 اضغط على **▲ / ▼** لتحديد الحرف المطلوب (A إلى Z و 0 إلى 9 و OTHERS).
- تظهر الرسالة "OTHERS" إذا كان الحرف الأول يزيد عن A إلى Z و 0 إلى 9.
- 2 أدر قرص مستوى الصوت لتحديد اسم. ثم اضغط على القرص.
- 3 أدر قرص مستوى الصوت لتحديد رقم هاتف. ثم اضغط على القرص لإجراء الاتصال.

- لاستخدام دليل الهاتف مع هذه الوحدة، تأكد من السماح للوصول إلى هواتف الذكي أو النقل منه. اعتماداً على الهاتف الموصول، قد تكون عملية التشغيل مختلفة.
- لا يمكن لهذه الوحدة عرض سوى الحروف التي ليست عليها أي علامات تشكيل خاصة بنطق معين. (تظهر الحروف المُشكّلة بعلامات نطق معينة مثل "l" في شكل "ll").

## [DIAL NUMBER]

- 1 قم بتدوير قرص مستوى الصوت لتحديد رقم (0 إلى 9) أو حرف (\*, #, +).
- 2 اضغط على **▶▶ / ◀◀** لتحريك موضع الإدخال.
- أعد الخطوتين 1 و 2 حتى تنتهي من إدخال رقم الهاتف.
- 3 اضغط على قرص مستوى الصوت للاتصال.

## [VOICE]

قم بنطق اسم جهة الاتصال التي تريد الاتصال بها أو الأمر الصوتي للتحكم في وظائف الهاتف. (راجع أيضاً "إجراء مكالمة بواسطة ميزة التعرف على الصوت" التالي)

## إجراء مكالمة بواسطة ميزة التعرف على الصوت

- 1 اضغط مع الاستمرار بالضغط على **☺** لتنشيط ميزة التعرف على الصوت للهاتف الموصول.
- 2 قم بنطق اسم جهة الاتصال التي تريد الاتصال بها أو الأمر الصوتي للتحكم في وظائف الهاتف.

- تختلف ميزات التعرف على الصوت المدعومة في كل هاتف. يُرجى مراجعة دليل التعليمات الخاص بالهاتف الموصول للاطلاع على التفاصيل.

## تخزين جهة اتصال في الذاكرة

يمكن تخزين ما يصل إلى 6 جهات اتصال لازرار الأرقام (من 1 إلى 6).

- 1 اضغط على **☺** للدخول إلى وضع Bluetooth.
- 2 أدر قرص مستوى الصوت لتحديد [RECENT CALL]، [PHONEBOOK] أو [DIAL NUMBER]. ثم اضغط على القرص.
- 3 قم بتدوير قرص مستوى الصوت لتحديد جهة اتصال أو إدخال رقم هاتف.

في حالة تحديد جهة اتصال، اضغط على قرص مستوى الصوت لعرض رقم الهاتف.

- 4 اضغط مع الاستمرار واحد من أزرار الأرقام التالية (من 1 إلى 6). تظهر كلمة "الرقم المعين مسبقاً المحدد" MEMORY P عند تخزين جهة الاتصال.

لمسح جهة اتصال من الذاكرة المضبوطة مسبقاً، حدد [DIAL NUMBER] في الخطوة 2 وقم بتخزين رقم فارغ في الخطوة 3 وانتقل إلى الخطوة 4.

## إجراء مكالمة على رقم مسجل

- 1 اضغط على **☺** للدخول إلى وضع Bluetooth.
  - 2 اضغط واحد من أزرار الأرقام التالية (من 1 إلى 6).
  - 3 اضغط على قرص مستوى الصوت للاتصال.
- تظهر الرسالة "NO PRESET" في حالة عدم وجود أية جهة اتصال مخزنة.

## إعدادات وضع Bluetooth

- 1 اضغط مع الاستمرار على **☺**·MENU.
- 2 أدر قرص مستوى الصوت لتحديد بند (صفحة 17). ثم اضغط القرص.
- 3 كرر الخطوة 2 إلى أن يتم اختيار البند المرغوب أو اتباع التعليمات المتعلقة بالبند المختار.
- 4 اضغط على **☺**·MENU للخروج.

للرجوع إلى عنصر الإعداد السابق، اضغط على **↶ / Q**.

1\* لن تؤثر عملية الضبط هذه على مستوى صوت المصادر الأخرى.

2\* اضبط مع الاستمرار بالضغط على + VOL لزيادة مستوى الصوت بمقدار 15 مرحلة بشكل مستمر.

3\* قد تختلف العمليات حسب جهاز Bluetooth المتصل.

## تحسين جودة الصوت

أثناء التحدث في الهاتف...

- 1 اضغط مع الاستمرار على MENU.
- 2 أدر قرص مستوى الصوت لتحديد بند (راجع الجدول التالي). ثم اضغط القرص.
- 3 كرر الخطوة 2 حتى يتم تحديد العنصر المطلوب أو تنشيطه.
- 4 اضغط على MENU للخروج.

للرجوع إلى عنصر الإعداد السابق، اضغط على  $\leftarrow$  / Q.

افتراضي: [XX]

[MIC GAIN]	[LEVEL -10] إلى [LEVEL +10] ([LEVEL -04])، تزيد حساسية الميكروفون كلما زاد الرقم.
[NR LEVEL]	[LEVEL -05] إلى [LEVEL +05] ([LEVEL 00])، اضبط مستوى الحد من الضوضاء حتى يتم سماع أقل ضوضاء أثناء محادثة هاتفية.
[ECHO CANCEL]	[LEVEL -05] إلى [LEVEL +05] ([LEVEL 00])، قم بضغط وقت تأخير إلغاء الصدى حتى يتم سماع أقل صدى ممكن أثناء المحادثة الهاتفية.

• قد تعتمد جودة الاتصال على الهاتف المحمول.

## تنفيذ الإعدادات لاستلام مكالمة

- 1 اضغط على  $\leftarrow$  للدخول إلى وضع Bluetooth.
- 2 أدر قرص مستوى الصوت لتحديد بند (راجع الجدول التالي). ثم اضغط القرص.
- 3 كرر الخطوة 2 حتى يتم تحديد العنصر المطلوب أو تنشيطه.

للرجوع إلى عنصر الإعداد السابق، اضغط على  $\leftarrow$  / Q.

افتراضي: [XX]

[SETTINGS]	[AUTO ANSWER] [01 SEC] إلى [30 SEC]: تتم الإجابة على المكالمات الواردة تلقائياً في الوقت المحدد (في ثوان). : [OFF]: إلغاء.
[RING COLOR]	[COLOR 01] إلى [COLOR 49] ([COLOR 08]): يختار لون الإضاءة للازرار كاشعار عند ورود مكالمات وأثناء إجراء مكالمات. : [OFF]: إلغاء.

## إجراء مكالمة

يمكن إجراء مكالمات من سجل المكالمات أو من دليل الهاتف أو الاتصال بالرقم. كما تتوفر وظيفة الاتصال بواسطة الصوت إذا كان الهاتف المحمول مجهز بهذه الوظيفة.

### 1 اضغط على $\leftarrow$ للدخول إلى وضع Bluetooth.

يظهر "اسم الجهاز الأول".

- إذا كان جهازي هاتف Bluetooth موصولان، اضغط  $\leftarrow$  مرة أخرى للتحويل إلى الهاتف الآخر.

يظهر "اسم الجهاز الثاني".

### 2 أدر قرص مستوى الصوت لتحديد بند (راجع الجدول التالي). ثم اضغط القرص.

### 3 كرر الخطوة 2 إلى أن يتم اختيار البند المرغوب أو اتبع التعليمات المتعلقة بالبند المختار.

للرجوع إلى عنصر الإعداد السابق، اضغط على  $\leftarrow$  / Q.

[RECENT CALL]

(قابل للتطبيق فقط إذا كان الهاتف يدعم (PBAP).

- 1 اضغط على قرص مستوى الصوت لتحديد الاسم أو رقم الهاتف.
  - يشير الرمز "<" إلى مكالمات تم تلقيها ويشير الرمز ">" إلى مكالمات تم إجراؤها ويشير الرمز "M" إلى مكالمات لم يتم الرد عليها.
  - تظهر الرسالة "NO HISTORY" في حالة عدم وجود محفوظات مسجلة للمكالمات أو رقم اتصال.
- 2 اضغط على قرص مستوى الصوت للاتصال.

قد تختلف عمليات التشغيل التالية او تكون غير متاحة وفقا للهاتف المحمول.

إلى	على غطاء الحماية	على وحدة التحكم عن بعد
اول مكالمة واردة...		
الاجابة على مكالمة	اضغط على  - أو على قرص مستوى الصوت.	اضغط  /  /  /
رفض مكالمة	اضغط مع الاستمرار على  - أو قرص مستوى الصوت.	اضغط مع الاستمرار على  /  /  /
إنهاء مكالمة	اضغط مع الاستمرار على  - أو قرص مستوى الصوت.	اضغط مع الاستمرار على  /  /  /
انثناء الرد على اول مكالمة واردة...		
الاجابة على المكالمة الواردة الاخرى دون قطع المكالمة الحالية	اضغط على  - أو على قرص مستوى الصوت. (غير متاح)	
رفض المكالمة الواردة الاخرى	اضغط مع الاستمرار على  - أو قرص مستوى الصوت. (غير متاح)	
عندما تكون لديك مكالمتين فعاليتين...		
انتهاء المكالمة الحالية وتفعيل المكالمة المتوقفة	اضغط مع الاستمرار على  - أو قرص مستوى الصوت.	اضغط مع الاستمرار على  /  /  /
المبادلة بين المكالمة الحالية والمكالمة المتوقفة	اضغط  -	(غير متاح)
ضبط مستوى صوت الهاتف*1 [00] إلى [35] (افتراضي: [15])	قم بتدوير قرص مستوى الصوت أثناء إجراء مكالمة.	اضغط على VOL + أو - أثناء إجراء مكالمة.
قم بالتبديل بين وضعي التحدث الحر والتحدث الشخصي*3	اضغط على  أثناء إجراء مكالمة.	(غير متاح)

\*1، \*2، \*3: (انظر صفحة 15)

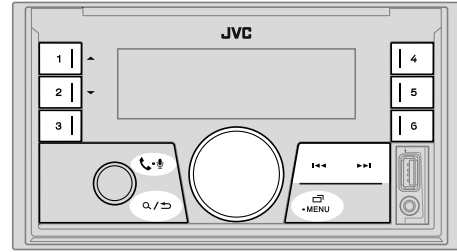

### تلقي مكالمة

عندما توجد مكالمة واردة:

- ستومض الازرار باللون الذي اخترته في البند [RING COLOR]. (صفحة 15)
- يقوم الجهاز بالاجابة على المكالمة تلقائياً إذا كان [AUTO ANSWER] مضبوط على الوقت المختار. (صفحة 15)

انثناء اجراء مكالمة:

- يتوقف وميض الازرار وتضاء باللون الذي اخترته في البند [RING COLOR]. (صفحة 15)
- إذا قمت بإطفاء الجهاز، سيتم قطع اتصال Bluetooth.

## اقتران وتوصيل جهاز بلوتوث Bluetooth لأول مرة

- 1 اضغط على **SOURCE** لتشغيل الوحدة.
- 2 ابحث واختر اسم جهاز الاستقبال الخاص بك ("KW-X850BT") على جهاز Bluetooth.

تومض الرسالة "BT PAIRING" على الشاشة.

- بالنسبة إلى بعض أجهزة Bluetooth، قد تحتاج إلى إدخال رمز رقم التعريف الشخصي (PIN) بعد البحث مباشرة.
- 3 قم بإجراء (A) أو (B) حسب ما يظهر على الشاشة.
- بالنسبة إلى بعض أجهزة Bluetooth، قد يختلف تسلسل الإقران عن الخطوات المذكورة أعلاه.

(A) "اسم الجهاز" ← "XXXXXX" ← "VOL – YES" ← "BACK – NO"

إن "XXXXXX" عبارة عن مفتاح مرور مكون من 6 أرقام يتم إنشاؤه عشوائيًا أثناء الإقران.

1 تأكد من تماثل مفاتيح المرور التي تظهر على الوحدة وجهاز Bluetooth.

2 اضغط على قرص مستوى الصوت لتأكيد مفتاح المرور.

3 قم بتشغيل جهاز Bluetooth لتأكيد مفتاح المرور.

(B) "اسم الجهاز" ← "VOL – YES" ← "BACK – NO"

1 اضغط على قرص مستوى الصوت لبدء الإقران.

2 • إذا ظهر "PAIRING" ← "PIN 0000" على الشاشة، أدخل رمز رقم التعريف الشخصي "0000" في جهاز Bluetooth.

يمكنك التغيير إلى رمز رقم التعريف الشخصي المطلوب قبل الإقران. (صفحة 17)

• إذا ظهر "PAIRING" فقط، قم بتشغيل جهاز Bluetooth لتأكيد الإقران.

تظهر الرسالة "PAIRING COMPLETED" عند اكتمال الإقران ويضيء الرمز  عند إنشاء اتصال Bluetooth. يتم عرض البطارية وقوة الإشارة الخاصة بجهاز Bluetooth المتصل (راجع [FORMAT] في صفحة 26).

• تدعم هذه الوحدة الإقران البسيط الآمن (SSP).

• ويمكن تسجيل حتى خمسة أجهزة (تم إقرانها) بشكل إجمالي.

• وبمجرد إكمال الإقران، سيظل جهاز Bluetooth مسجلًا في الوحدة حتى إذا قمت بإعادة تشغيلها. لحذف الجهاز الذي تم إقرانه، راجع [DEVICE DELETE] في صفحة 17.

• يمكن توصيل هاتف Bluetooth وجهاز صوت Bluetooth واحد بحد أقصى في أي وقت لتوصيل أو فصل الجهاز المسجل. راجع [PHONE SELECT] أو [AUDIO SELECT] في البند (BT MODE). (صفحة 17)

• لكن، أثناء استخدام المصدر BT AUDIO، يمكن التوصيل إلى خمس أجهزة صوت Bluetooth والتحويل بين تلك الأجهزة الخمسة. (صفحة 18)

• قد لا تتصل بعض أجهزة Bluetooth بالوحدة تلقائيًا بعد الإقران. قم بتوصيل الجهاز بالوحدة يدويًا.

• عندما تنخفض بطارية جهاز Bluetooth الموصول، يظهر "اسم الجهاز" ← "LOW BATTERY".

• انظر دليل التعليمات الخاص بجهاز Bluetooth لمزيد من المعلومات.

## الاقتران التلقائي

عند توصيل جهاز iPod touch/iPhone إلى طرف الإدخال USB، يتم تفعيل طلب الإقران (عبر Bluetooth) تلقائيًا إذا كان [AUTO PAIRING] مضبوطًا إلى [ON]. (صفحة 17)

اضغط على قرص مستوى الصوت للإقران بمجرد تأكيد اسم الجهاز.



- وفقا لاصدار Bluetooth ونظام التشغيل واصدار البرامج الثابتة لهاتفك المحمول. قد لا تعمل ميزات Bluetooth مع هذه الوحدة.
- تأكد من تشغيل وظيفة Bluetooth الخاصة بالجهاز لتنفيذ عمليات التشغيل التالية.
- تختلف ظروف الإشارة حسب الظروف المحيطة.

## Bluetooth — التوصيل

### أوضاع Bluetooth المدعومة

- وضع عدم استخدام البدين (HFP)
- وضع توزيع الصوت المتقدم (A2DP)
- وضع التحكم عن بعد في الصوت/الفيديو (AVRCP)
- وضع المنفذ التسلسلي (SPP)
- وضع الوصول إلى دليل الهاتف (PBAP)

### برامج ترميز Bluetooth المدعومة

- ترميز الموجة الفرعية (SBC)
- ترميز الصوت المتقدم (AAC)

## توصيل الميكروفون

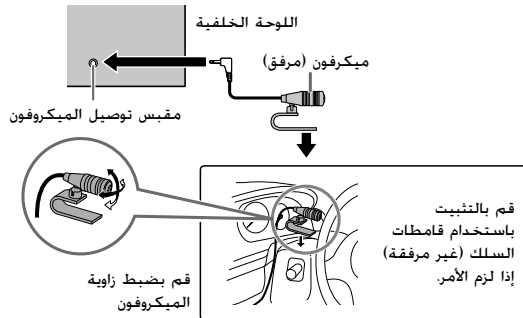

افتراضي: [XX]

[REMOTE APP]

[SELECT]

اختر الجهاز [IOS] او [ANDROID] لاستخدام التطبيق.

[IOS]

- [YES]: يختار جهاز iPod touch/iPhone لاستخدام التطبيق عبر Bluetooth او الموصول عبر طرف الادخال USB. : [NO]: الغاء.
- اذا تم اختيار [IOS]. اختر المصدر iPod BT (أو المصدر iPod USB) اذا تم توصيل جهاز iPod touch/iPhone عبر طرف الادخال (USB) لتفعيل التطبيق.
- سيتم قطع او انقطاع الاتصال بالتطبيق اذا:
  - قمت بالتغيير من مصدر iPod BT الى مصدر قابل للتشغيل موصول عبر طرف الادخال USB.
  - قمت بالتغيير من مصدر iPod USB الى مصدر iPod BT.

[ANDROID]

- [YES]: يختار جهاز Android لاستخدام التطبيق عبر Bluetooth. : [NO]: الغاء.

[ANDROID LIST]

- يختار جهاز Android للاستخدام من القائمة. [SELECT] ضمن [ANDROID] مضبوط الى [YES].

[STATUS]

- بين حالة الجهاز الموصول. [IOS CONNECTED]: تستطيع استخدام التطبيق باستخدام جهاز iPod/iPhone touch موصول عبر Bluetooth او عبر طرف الادخال USB.
- [IOS NOT CONNECTED]: لا يوجد جهاز iOS موصول لاستخدام التطبيق.
- [ANDROID CONNECTED]: تستطيع استخدام التطبيق باستخدام جهاز Android الموصول عبر Bluetooth.
- [ANDROID NOT CONNECTED]: لا يوجد جهاز Android موصول لاستخدام التطبيق.

## التطبيق JVC Remote

يمكن التحكم بجهاز مستقبل JVC بالسيارة من جهاز iPod touch/iPhone (عبر Bluetooth او عبر طرف ادخال USB) او جهاز Android (عبر Bluetooth) باستخدام التطبيق JVC Remote.  
• لمزيد من المعلومات، قم بزيارة <a href="https://www.jvc.net/cs/car/>.</a>

### التحضير:

قم بتثبيت احدث اصدار من التطبيق JVC Remote على جهازك قبل التوصيل.

### البدء باستخدام التطبيق JVC Remote

- 1 ابدأ تشغيل تطبيق JVC Remote على جهازك.
- 2 قم بتوصيل جهازك.

• لجهاز Android:

قم بموافقة جهاز Android مع هذه الوحدة عبر Bluetooth. (صفحة 13)  
• لجهاز iPod touch/iPhone:

قم بتوصيل جهاز iPod touch/iPhone الى طرف الإدخال USB. (صفحة 9)  
(أو)

قم بموافقة iPod touch/iPhone مع هذه الوحدة عبر Bluetooth. (صفحة 13)  
(تأكد من ان لا يكون طرف الإدخال USB موصولاً الى اي جهاز).

- 3 اختر الجهاز الذي تريد استخدامه من القائمة.

راجع "اعدادات لاستخدام التطبيق JVC Remote" التالي.

وفقاً للتهيئة الافتراضية، يتم اختيار [ANDROID]. لاستخدام جهاز iPod touch/iPhone، اختر [YES] للبلند [IOS].

### اعدادات لاستخدام التطبيق JVC Remote

- 1 اضغط مع الاستمرار على MENU.
- 2 أدر قرص مستوى الصوت لتحديد بند (صفحة 12)، ثم اضغط القرص.
- 3 كرر الخطوة 2 حتى يتم تحديد العنصر المطلوب أو تنشيطه.
- 4 اضغط على MENU للخروج.

للرجوع إلى عنصر الإعداد السابق، اضغط على <img alt="Left arrow icon" data-bbox="220 835 235 859"/> / <img alt="Right arrow icon" data-bbox="235 835 250 859"/>.

## AUX

يمكن الاستماع الى الموسيقى من مشغل صوت محمول عبر مقبس المدخل الاضافي.

### التحضير:

[ON] لـ [BUILT-IN AUX] في [SOURCE SELECT]. (صفحة 6)

### بدء الاستماع

- 1 الاتصال بجهاز مشغل الصوت المحمول (متاح للشراء).

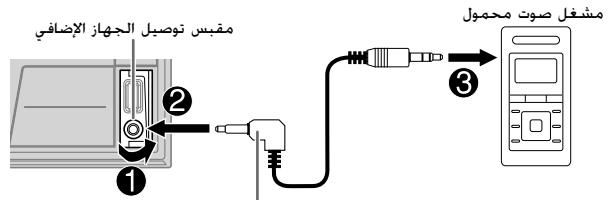

قابس صغير للصوت المحمول 3.5 مم مع موصل على شكل حرف "L" (متاح للشراء)

- 2 اضغط SOURCE بشكل متكرر لاختيار AUX.
- 3 قم بتشغيل جهاز مشغل الصوت المحمول وبدء التشغيل.

استخدم قابسًا صغيرًا للصوت المحمول برأس ثلاثي الأطراف من أجل خرج الصوت الأمثل.



إلى	على غطاء الحماية	على وحدة التحكم عن بعد
تكرار التشغيل	اضغط  5 بتكرار. [ALL REPEAT]/[FOLDER REPEAT]/[TRACK REPEAT] ملف FLAC/WAV/AAC/WMA/MP3	اضغط  5 بتكرار. [REPEAT OFF]/[REPEAT ALL]/[REPEAT ONE] iPod
التشغيل بترتيب عشوائي	اضغط  4 بتكرار. [RANDOM OFF]/[ALL RANDOM]/[FOLDER RANDOM] ملف FLAC/WAV/AAC/WMA/MP3	اضغط  4 بتكرار. [SHUFFLE ON]/[SHUFFLE OFF] iPod

### اختر مشغل موسيقى

عندما يكون المصدر USB، اضغط 6MODE بشكل متكرر.

- سيتم تشغيل الاغنيات المخزنة في المشغل التالي.
- الذاكرة الداخلية أو الخارجية للهاتف الذكي (Mass Storage Class).
  - المشغل المختار لجهاز متعدد الوسائط. (هذه الوحدة قادرة على دعم جهاز متعدد الوسائط لما يصل الى 4 اجهزة. ومع ذلك، قد تستغرق هذه الوحدة بعض الوقت لقراءتها اذا تم توصيل اكثر من ثلاث بطاقات.)

### اِختار ملف لتشغيله

من مجلد او قائمة

- 1 اضغط .
- 2 ادر مقبض مستوى الصوت لاختيار مجلد/قائمة، ثم اضغط المقبض.
- 3 ادر مقبض مستوى الصوت لاختيار ملف. ثم اضغط المقبض.  
يبدأ تشغيل الملف المحدد.

### بحث سريع (قابل للتطبيق فقط لمصدر USB)



إذا كانت لديك الكثير من الملفات، يمكن البحث خلالها بسرعة.

- 1 اضغط .
- 2 ادر مقبض مستوى الصوت لاختيار مجلد/قائمة، ثم اضغط المقبض.
- 3 ادر قرص مستوى الصوت بسرعة لتصفح القائمة بسرعة.
- 4 ادر مقبض مستوى الصوت لاختيار ملف. ثم اضغط المقبض.  
يبدأ تشغيل الملف المحدد.

### بحث حسب الحروف الابجدية (قابل للتطبيق فقط لمصدر iPod USB و

مصدر iPod BT)

يمكن البحث عن ملف حسب الحرف الاول.

- 1 اضغط .
- 2 ادر مقبض مستوى الصوت لاختيار قائمة، ثم اضغط المقبض.
- 3 اضغط على  / 1 أو  / 2 أو قم بتدوير قرص مستوى الصوت سريعاً لتحديد الحرف المطلوب (A إلى Z، 0 إلى 9، OTHERS).  
اختر "OTHERS" إذا كان الحرف الأول يزيد عن A إلى Z و 0 إلى 9.
- 4 اضغط مفتاح الصوت لبدء البحث.  
سيتم عرض الملفات التي تحتوي على حروف قمت بالبحث عنها او على حروف مماثلة (ترتيب ابجدي).
- 5 ادر مقبض مستوى الصوت لاختيار ملف. ثم اضغط المقبض.  
يبدأ تشغيل الملف المحدد.

• للرجوع إلى عنصر الإعداد السابق، اضغط على .

• للإلغاء، اضغط مع الاستمرار على .

## عمليات التشغيل الاساسية

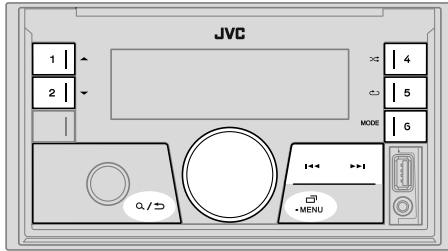

## المصدر القابل للاختيار: iPod USB/USB أو iPod BT

بخصوص ملف الصوت القابل للتشغيل. راجع "ملفات قابلة للتشغيل" في صفحة 27.

إلى	على غطاء الحماية	على وحدة التحكم عن بعد
تقديم سريع/الإرجاع	اضغط مع الاستمرار على	اضغط مع الاستمرار على
	⏪ / ⏩	⏪ / ⏩
تحديد ملف	اضغط	اضغط
	⏪ / ⏩	⏪ / ⏩
تحديد مجلد*	اضغط	اضغط
	2. ⏴ / 1. ⏵	⏴ / ⏵

\* لا يتوافق هذا مع iPod.

## توصيل جهاز USB

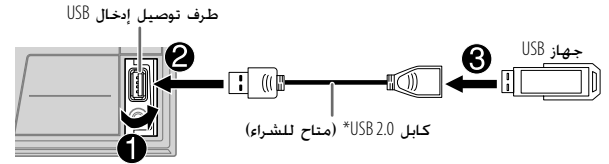

يتغير المصدر إلى USB تلقائياً ويبدأ التشغيل.

\* لا تترك الكابل بداخل السيارة عند عدم استخدامه.

## توصيل جهاز iPhone/iPod

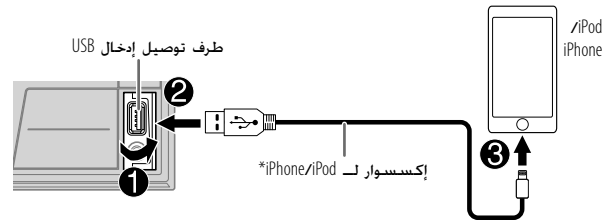

يتغير المصدر إلى iPod USB تلقائياً ويبدأ التشغيل.

\* يمكنك أيضاً توصيل جهاز iPhone/iPod عبر Bluetooth. (صفحة 13)

\* لا تترك الكابل بداخل السيارة عند عدم استخدامه.

[ON]: يتحول إلى محطة أخرى فقط في المنطقة المحددة باستخدام التحكم في "AF" : [OFF]: الغاء.	2*[REGIONAL]
[ON]: يبحث تلقائيًا عن محطة أخرى تبث نفس البرنامج في نفس شبكة Radio Data System باستقبال أفضل عندما يكون الاستقبال الحالي سيئًا : [OFF]: الغاء.	2*[AF SET]
[ON]: يسمح للجهاز بالتحويل بشكل مؤقت إلى معلومات المرور (بضء المؤشر "TI") إذا كانت متوفرة أثناء الاستماع إلى جميع المصادر ما عدا عندما تكون في وضع المصدر SW2/SW1/AM : [OFF]: الغاء.	[TI]
اختر رمز PTY (راجع "رمز PTY" التالي). في حالة وجود محطة تبث برنامجًا برمز PTY مماثل للرمز الذي حددته. يتم التوليف إلى هذه المحطة.	2*[PTY SEARCH]

\*1 يمكن تحديده فقط عند تحديد [ONCE] أو [WEEKLY] في الخطوة 1.  
\*2 قابل للاختيار فقط عندما يكون في وضع مصدر FM.

• في حالة ضبط مستوى الصوت أثناء استقبال معلومات المرور أو التنبيهات أو النشرات الجديدة. يتم حفظ مستوى الصوت المعدل تلقائيًا. سيتم تطبيقها عند تشغيل معلومات المرور أو المنبه أو نشرات الاخبار في المرة القادمة.

#### رمز PTY

[NEWS], [AFFAIRS], [INFO], [SPORT], [EDUCATE], [DRAMA], [CULTURE], [SCIENCE], [VARIED], [MUSIQUE], [POP M], [MUSIQUE], [ROCK M], [MUSIQUE], [EASY M], [MUSIQUE], [LIGHT M], [CLASSICS], [MUSIQUE], [OTHER M], [WEATHER], [FINANCE], [CHILDREN], [SOCIAL], [RELIGION], [PHONE IN], [TRAVEL], [LEISURE], [JAZZ], [COUNTRY], [MUSIQUE], [NATION M], [OLDIES], [MUSIQUE], [FOLK M], [DOCUMENT]

افتراضي: [XX]

[TUNER SETTING]	
[RADIO TIMER]	يقوم بتشغيل الراديو في وقت محدد بغض النظر عن المصدر الحالي. 1 [ONCE]/[DAILY]/[WEEKLY]/[OFF]: حدد كم مرة يمكن للمؤقت أن يعمل. 2 [FM]/[AM]/[SW1]/[SW2]: تحديد مصدر التشغيل. 3 [01] إلى [18] (للموجة FM)/[01] إلى [06] (للموجة SW2/SW1/AM): اختر المحطات المعينة مسبقًا. 4 اضبط يوم 1* ووقت التشغيل. تضيء "⊕" عند الاكتمال. لن يُنشط مؤقت الراديو في الحالات التالية. • إيقاف تشغيل الوحدة. • يُحدد [OFF] لـ [AM SRC]/[SW1 SRC]/[SW2 SRC] في [SOURCE SELECT] بعد تحديد مؤقت الراديو لـ SW2/SW1/AM (صفحة 6)
[SSM]	[06-SSM 01]/[12-SSM 07]/[18-SSM 13]: يجري ضبطًا مسبقًا أوتوماتيكيًا لما يصل إلى 18 محطة لموجة FM. يتوقف وميض "SSM" فور تخزين أول 6 محطات. حدد [12-SSM 07]/[18-SSM 13] لتخزين الـ 12 محطة التالية.
[LOCAL SEEK]	[ON]: البحث عن المحطات SW2/SW1/AM ذات الاستقبال الجيد فقط : [OFF]: الغاء. • الإعدادات التي يتم تنفيذها قابلة للتطبيق على المصدر/المحطة المختارة فقط. بمجرد تغيير المصدر/المحطة، يجب ان تقوم بتنفيذ الإعدادات مرة اخرى.
[IF BAND]	[AUTO]: زيادة انتقائية الموالف لخفض ضوضاء التداخل من محطات FM المجاورة. (يمكن ان يتم فقدان فعالية صوت الستريو) : [WIDE]: يتبع ضوضاء التداخل من محطات FM المجاورة. لكن جودة الصوت لن تنخفض وسيبقى تأثير الاستريو.
[MONO SET]	[ON]: يحسن استقبال FM ولكن تأثير الصوت الستريو سيتم فقده. : [OFF]: الغاء.
2*[NEWS SET]	[ON]: سوف يتحول الجهاز مؤقتًا إلى برنامج الأخبار إذا كان متاحًا. : [OFF]: الغاء.

## إعدادات في الذاكرة

يمكنك تخزين ما يصل إلى 18 محطة لموجة FM و 6 محطات لموجة SW2/SW1/AM

### تخزين محطة

أثناء الاستماع إلى محطة...

اضغط مع الاستمرار واحد من أزرار الأرقام التالية (من 1 إلى 6).  
(أو)

- 1 اضغط باستمرار على قرص مستوى الصوت حتى تومض "PRESET MODE".
- 2 أدر قرص مستوى الصوت لتحديد رقم معين مسبقاً. ثم اضغط على القرص.  
تظهر كلمة "MEMORY" بمجرد تخزين المحطة.

### اختر محطة مخزنة

اضغط واحد من أزرار الأرقام التالية (من 1 إلى 6).  
(أو)

- 1 اضغط  $\text{Q} / \text{D}$ .
- 2 أدر قرص مستوى الصوت لتحديد رقم معين مسبقاً. ثم اضغط على القرص.

## إعدادات أخرى

- 1 اضغط مع الاستمرار على  $\text{M} \cdot \text{MENU}$ .
  - 2 أدر قرص مستوى الصوت لتحديد بند (صفحة 8). ثم اضغط القرص.
  - 3 كرر الخطوة 2 إلى أن يتم اختيار البند المرغوب أو اتبع التعليمات المتعلقة بالبند المختار.
  - 4 اضغط على  $\text{M} \cdot \text{MENU}$  للخروج.
- للرجوع إلى عنصر الإعداد السابق. اضغط على  $\text{Q} / \text{D}$ .

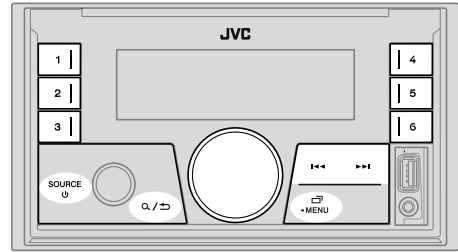

- يضيء المؤشر "STEREO" عند استقبال بث بصوت مجسم على موجة FM مع قوة إشارة كافية.
- تقوم الوحدة بالتبديل إلى وضع التنبيه FM تلقائياً عند تلقي إشارة تنبيه من بث FM.

## البحث عن محطة

- 1 اضغط  $\text{SOURCE}$  بشكل متكرر لاختيار الموالم FM أو AM أو SW1 أو SW2.
- 2 اضغط  $\text{M} / \text{D}$  (أو اضغط  $\text{M} / \text{D}$  على وحدة التحكم عن بعد) للبحث عن محطة تلقائياً.  
(أو)  
اضغط باستمرار على  $\text{M} / \text{D}$  (أو اضغط باستمرار على  $\text{M} / \text{D}$  على وحدة التحكم عن بعد) حتى تومض "M". ثم اضغط بشكل متكرر للبحث عن المحطة يدوياً.

## الشروع في العمل

### لضبط الساعة

- 3 أدر قرص مستوى الصوت لتحديد [CLOCK ADJUST]. ثم اضغط على القرص.
- 4 أدر قرص مستوى الصوت لتحديد الإعدادات. ثم اضغط على القرص. اضبط الوقت بالترتيب "ساعة" ← "دقيقة"
- 5 أدر قرص مستوى الصوت لتحديد [CLOCK FORMAT]. ثم اضغط على القرص.
- 6 أدر قرص مستوى الصوت لتحديد [12H] أو [24H]. ثم اضغط على القرص.

### لضبط التاريخ

- 7 أدر قرص مستوى الصوت لتحديد [DATE SET]. ثم اضغط على القرص.
- 8 أدر قرص مستوى الصوت لتحديد الإعدادات. ثم اضغط على القرص. اضبط التاريخ بالترتيب "يوم" ← "شهر" ← "سنة".
- 9 اضغط على MENU -> للخروج.

للرجوع إلى عنصر الإعداد السابق. اضغط على  أو .

### 3 ضبط الإعدادات الأساسية

- 1 اضغط مع الاستمرار على MENU ->.
- 2 أدر قرص مستوى الصوت لتحديد بند (راجع الجدول التالي). ثم اضغط القرص.
- 3 كرر الخطوة 2 حتى يتم تحديد العنصر المطلوب أو تنشيطه.
- 4 اضغط على MENU -> للخروج.

للرجوع إلى عنصر الإعداد السابق. اضغط على  أو .

افتراضي: [XX]

[SYSTEM]

[KEY BEEP]

(غير قابل للتطبيق عند اختيار تعدية 3 قنوات) (صفحة 21)  
[ON]: تنشيط نغمة الضغط على المفتاح. : [OFF]: إلغاء التنشيط.

[SOURCE SELECT]

1\*[AM SRC] : [ON]: تمكين AM في تحديد المصدر. : [OFF]: معطل. (صفحة 7)

1\*[SW1 SRC] : [ON]: تمكين SW1 في تحديد المصدر. : [OFF]: معطل. (صفحة 7)

1\*[SW2 SRC] : [ON]: تمكين SW2 في تحديد المصدر. : [OFF]: معطل. (صفحة 7)

1*[BT AUDIO SRC] : [ON]: تمكين BT AUDIO في تحديد المصدر. : [OFF]: معطل. (صفحة 18)	
1*[BUILT-IN AUX] : [ON]: تمكين AUX في تحديد المصدر. : [OFF]: معطل. (صفحة 11)	
2*[F/W UPDATE]	
[UPDATE SYSTEM]	
[F/W UP xxxx] : [YES]: يبدأ ترقية البرنامج الثابت. : [NO]: يلغي الترقية غير منشطة.	
للحصول على تفاصيل حول كيفية تحديث البرنامج الثابت. قم بزيارة < <a href="https://www.jvc.net/cs/car/">https://www.jvc.net/cs/car/</a> >	
[FACTORY RESET] : [YES]: يعيد الإعدادات إلى الإعدادات الافتراضية (باستثناء المحطات المخزنة). : [NO]: الغاء.	
[CLOCK]	
[TIME SYNC] : [ON]: يُضبط وقت الساعة تلقائيًا باستخدام بيانات Clock Time (CT) الموجود في إشارة نظام بيانات راديو FM Radio Data System. : [OFF]: الغاء.	
[CLOCK DISPLAY] : [ON]: يتم عرض وقت الساعة على الشاشة حتى عندما تكون الوحدة مطفأة. : [OFF]: الغاء.	
[ENGLISH]	
اختر لغة العرض للقائمة وللمعلومات الموسيقي إذا كانت قابلة للتطبيق.	
[ESPANOL]	
وفقا للتهيئة الافتراضية. يتم اختيار [ENGLISH].	
[DEMO MODE] : [ON]: يقوم بتنشيط العرض التوضيحي للشاشة تلقائيًا في حالة عدم إجراء أي عملية تشغيل لمدة 15 ثانية تقريبًا. : [OFF]: إلغاء التنشيط.	

1\* لا تُعرض عندما يُحدد المصدر المناظر.

2\* الرجوع إلى اصدار سابق من البرنامج الثابت محظور.

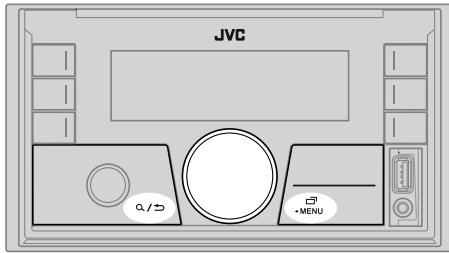

وحدة التحكم عن بعد (RM-RK52)

يمكن التحكم عن بعد بهذه الوحدة من خلال جهاز تحكم عن بعد يتم شرائه بشكل اختياري.

حساس التحكم عن بعد  
(تجنب التعرض لضوء الشمس الساطع.)

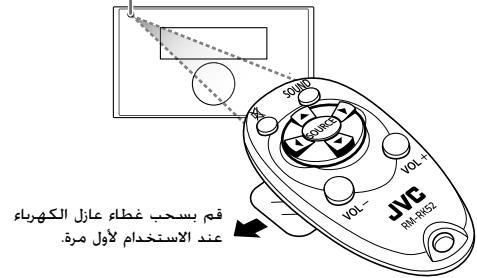

1 تعرف على نوع التعدية وألغ عملية الاستعراض

عند تشغيل الطاقة لأول مرة (أو عند ضبط [FACTORY RESET] الي [YES]. راجع صفحة 6). ستعرض الشاشة ما يلي: "2-WAY X'OVER" أو "3-WAY X'OVER" ← "PRESS" ← "VOLUME KNOB" ← "TO CONFIRM".

- 1 اضغط على قرص مستوى الصوت للتعرف على نوع التعدية الحالي. ستعرض الشاشة ما يلي: "CANCEL DEMO" ← "PRESS" ← "VOLUME KNOB".
- 2 لتغيير نوع تردد التعدية. راجع صفحة 21.
- 3 اضغط قرص مستوى الصوت. يتم تحديد [YES] كإعداد مبدئي.
- 3 اضغط قرص مستوى الصوت مرة أخرى. تظهر "DEMO OFF".

2 ضبط الساعة و التاريخ

- 1 اضغط مع الاستمرار على [MENU].
- 2 أدر قرص مستوى الصوت لتحديد [LOCK]. ثم اضغط على القرص.

كيف يمكن استبدال البطارية

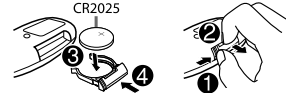

إلى على وحدة التحكم عن بعد

ضبط مستوى الصوت

- اضغط + VOL أو - VOL .
- اضغط مع الاستمرار بالضغط على + VOL لزيادة مستوى الصوت بمقدار 15 مرحلة بشكل مستمر.
- اضغط على [MUTE] لكتم الصوت أو لإيقاف مؤقت التشغيل.
- اضغط مرة أخرى لوقف تشغيل الجهاز. يعود مستوى حجم الصوت الى المستوى السابق قبل كتّم الصوت أو الإيقاف المؤقت.

تحديد مصدر التشغيل اضغط SOURCE بتكرار.



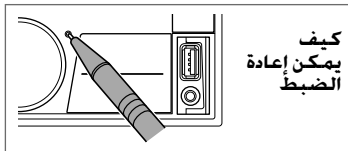
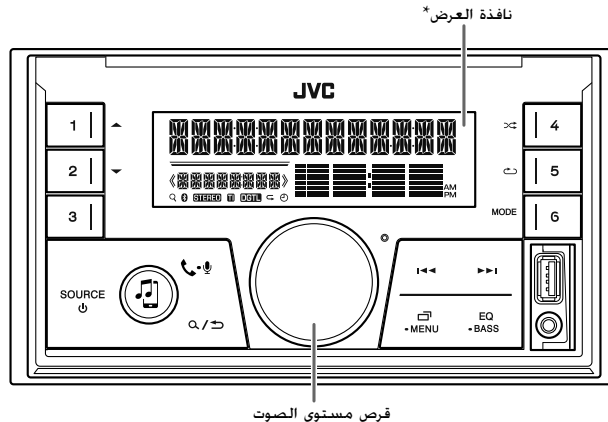

\* فقط لغرض التوضيح

### على غطاء الحماية

إلى

اضغط على SOURCE .  
• اضغط مع الاستمرار لإيقاف الجهاز.

أوصل الطاقة الكهربائية

أدر قرص مستوى الصوت.

ضبط مستوى الصوت

اضغط على قرص مستوى الصوت لكنم الصوت أو لإيقاف مؤقت للتشغيل.

• اضغط مرة أخرى لوقف تشغيل الجهاز: يعود مستوى حجم الصوت الى المستوى السابق قبل كتم الصوت او الايقاف المؤقت.

• اضغط على SOURCE بشكل متكرر.

تحديد مصدر التشغيل

• اضغط على SOURCE . ثم أدر قرص مستوى الصوت خلال ثائيتين.

اضغط • MENU (صفحة 27)

تغيير معلومات الشاشة

## هام

- لضمان الاستخدام المناسب. يرجى قراءة هذا الدليل بتمعن قبل استخدام هذا المنتج. من المهم جداً ان تقرأ وتراقب التحذيرات والتنبيهات الاحتياطية في هذا الدليل.
- يرجى الاحتفاظ بهذا الدليل في مكان آمن وسهل الوصول للرجوع اليه في المستقبل.

## ⚠ تحذير

- لا تقم بإجراء أي وظيفة قد تجذب انتباهك بعيداً عن القيادة الآمنة.
- لا تحاول ابتلاع البطارية، خطر الإصابة بحرق كيميائية.

تحتوي وحدة التحكم عن بعد المرفقة بهذا المنتج على بطارية خلووية على هيئة عملة/زر.

في حالة ابتلاع بطارية خلووية على هيئة عملة/زر، فقد ينتج عن ذلك حروق داخلية شديدة ومن الممكن أن يتعرض المصاب للوفاة خلال ساعتين فقط.

احتفظ بالبطاريات الجديدة والمستعملة بعيداً عن متناول الأطفال.

إذا تعذر إغلاق درج البطارية بإحكام، عندئذ توقف عن استخدام المنتج وأبقه بعيداً عن متناول الأطفال.

إذا كنت تعتقد أن البطاريات تم ابتلاعها أو إدخالها في أي جزء من أجزاء الجسم، فاطلب المساعدة الطبية على الفور.

## ⚠ تنبيه

### إعداد الصوت:

- اضبط مستوى الصوت بحيث يتيح لك سماع الأصوات خارج السيارة حتى تتمكن من تجنب الحوادث.
- تخفيض مستوى الصوت قبل تشغيل أي مصادر رقمية لتجنب ضرر مكبر الصوت من خلال الزيادة المفاجئة في مستوى الخرج.

## عام:

- تجنب استخدام الجهاز الخارجي إذا كان من المحتمل ان يعيق القيادة الآمنة.
- تأكد من أن جميع البيانات الهامة قد تم عمل نسخ احتياطي لها. يجب ألا نتحمل أية مسؤولية عن أية خسارة للبيانات التي تم تسجيلها.
- لا تضع أو تترك أي أجسام معدنية (مثل العملات أو الأدوات المعدنية) داخل الوحدة لمنع حدوث انقطاع التيار.

- وفقاً لأنواع السيارات، سيتم تمديد الهوائي تلقائياً عند تشغيل الجهاز عندما يكون سلك التحكم بالهوائي موصولاً (صفحة 32). اطفئ الجهاز عند صف السيارة في منطقة سقفاها منخفض.

## وحدة التحكم عن بعد (RM-RK52):

- لا تضع ريموت التحكم على أماكن ساخنة مثل لوحة أجهزة القياس والبيان.
- خطر نشوب حريق أو انفجار إذا تم استبدال البطارية بنوع غير صحيح.
- تأكد من استبدالها بنفس النوع فقط.
- خطر نشوب حريق أو انفجار أو تسرب سائل أو غاز قابل للاشتعال إذا تركت البطارية في بيئة شديدة الحرارة و/أو تعرضت لضغط هواء منخفض للغاية. يجب عدم تعريض عبوة البطارية أو البطاريات للحرارة المفرطة مثل ضوء الشمس أو اللهب أو ما شابه.
- خطر نشوب حريق أو انفجار أو تسرب سائل أو غاز قابل للاشتعال إذا تم التخلص من البطارية في النار أو في فرن ساخن. أو تم إعادة شحنها. أو تعرضت لتماس أو تم تدميرها ميكانيكياً أو تقطيعها.
- إذا لمس السائل المتسرب عينيك أو وقع على ملابسك، اشطفه على الفور بالماء واستشر الطبيب.

30	التركيب/التوصيل.....	3	قبل الاستخدام.....
33	المواصفات.....	4	أساسيات.....
		5	الشروع في العمل.....
			1 تعرف على نوع التعديدية وألغ عملية الاستعراض
			2 ضبط الساعة و التاريخ
			3 ضبط الإعدادات الأساسية
		7	الراديو.....
		9	iPod/USB.....
		11	AUX.....
		11	التطبيق JVC Remote.....
		12	Bluetooth®.....
			Bluetooth - التوصيل
			Bluetooth - هاتف محمول
			Bluetooth - صوت
		19	إعدادات الصوت.....
		25	إعدادات الشاشة.....
		27	مراجع.....
			الصيانة
			مزيد من المعلومات
			تغيير معلومات الشاشة
		28	البحث عن الاعطال والاصلاح.....

## كيف تقرأ هذا الدليل

- الشاشات وواجهات الجهاز المعروضة في هذا الدليل هي مجرد أمثلة تستخدم لتقديم شروحات واضحة لعمليات التشغيل. ولهذا السبب. قد تختلف عن الشاشات او واجهات الجهاز الفعلية.
- أوضحت عمليات تشغيل الجهاز بشكل رئيسي أن استخدام الأزرار متواجد على اللوحة.
- تم استخدام مؤشرات باللغة الانجليزية لأغراض الشرح. يمكن اختيار لغة العرض من القائمة. (صفحة 6)
- [XX] تشير إلى العناصر المحددة.
- (صفحة XX) تشير إلى أن المراجع متوفرة في الصفحة المحددة.

هذا الرمز في المنتج يعني وجود تعليمات تشغيل وصيانة مهمة في هذا الدليل.  
تأكد من قراءة التعليمات في هذا الدليل بعناية.



# JVC

## KW-X850BT

جهاز استقبال الوسائط الرقمية

### دليل التعليمات

گیرنده رسانه دیجیتال

راهنمای استفاده

JVCKENWOOD Corporation

