

JVC

DEUTSCH
FRANÇAIS
ITALIANO

KD-X482DBT

DIGITAL-MEDIA-RECEIVER

BEDIENUNGSANLEITUNG

RÉCEPTEUR MULTIMÉDIA NUMÉRIQUE

MANUEL D'INSTRUCTIONS

RICEVITORE MULTIMEDIALE DIGITALE

ISTRUZIONI PER L'USO

JVCKENWOOD Corporation

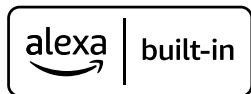



Entsorgung von gebrauchten elektrischen und elektronischen Geräten und Batterien

(anzuwenden in Ländern mit einem separaten Sammelsystem für solche Geräte)

Das Symbol (durchgestrichene Mülltonne) auf dem Produkt oder seiner Verpackung weist darauf hin, dass dieses Produkt nicht als normaler Haushaltsabfall behandelt werden darf, sondern an einer Annahmestelle für das Recycling von elektrischen und elektronischen Geräten und Batterien abgegeben werden muss.

Durch Ihren Beitrag zur korrekten Entsorgung dieses Produktes schützen Sie die Umwelt und die Gesundheit Ihrer Mitmenschen.

Unsachgemässe oder falsche Entsorgung gefährden Umwelt und Gesundheit. Weitere Informationen über das Recycling dieses Produktes erhalten Sie von Ihrer Gemeinde oder den kommunalen Entsorgungsbetrieben.

Information sur l'élimination des anciens équipements électriques et électroniques et piles électriques (applicable dans les pays qui ont adopté des systèmes de collecte sélective)

Les produits et piles électriques sur lesquels le pictogramme (poubelle barrée) est apposé ne peuvent pas être éliminés comme ordures ménagères.

Les anciens équipements électriques et électroniques et piles électriques doivent être recyclés sur des sites capables de traiter ces produits et leurs déchets.

Contactez vos autorités locales pour connaître le site de recyclage le plus proche. Un recyclage adapté et l'élimination des déchets aideront à conserver les ressources et à nous préserver des leurs effets nocifs sur notre santé et sur l'environnement.

Informazioni sullo smaltimento delle vecchie apparecchiature elettriche ed elettroniche e delle batterie (valide per i paesi che hanno adottato sistemi di raccolta differenziata)

I prodotti e le batterie recanti il simbolo di un cassonetto della spazzatura su ruote barrato non possono essere smaltiti insieme ai normali rifiuti di casa.

I vecchi prodotti elettrici ed elettronici e le batterie devono essere riciclati presso un'apposita struttura in grado di trattare questi prodotti e di smaltirne i loro componenti.

Per conoscere dove e come recapitare tali prodotti nel luogo a voi più vicino, contattare l'apposito ufficio comunale. Un appropriato riciclo e smaltimento aiuta a conservare la natura e a prevenire effetti nocivi alla salute e all'ambiente.



Konformitätserklärung in Bezug auf die RE-Vorschrift 2014/53/EU
Konformitätserklärung in Bezug auf die RoHS-Vorschrift 2011/65/EU

Hersteller:

JVCKENWOOD Corporation
3-12, Moriya-cho, Kanagawa-ku, Yokohama-shi, Kanagawa, 221-0022, JAPAN

EU-Vertreter:

JVCKENWOOD Europe B.V.
Amsterdamseweg 37, 1422 AC UITHOORN, THE NETHERLANDS

Déclaration de conformité se rapportant à la directive RE 2014/53/EU
Déclaration de conformité se rapportant à la directive RoHS 2011/65/EU

Fabricant:

JVCKENWOOD Corporation
3-12, Moriya-cho, Kanagawa-ku, Yokohama-shi, Kanagawa, 221-0022, JAPAN

Représentants dans l'UE:

JVCKENWOOD Europe B.V.
Amsterdamseweg 37, 1422 AC UITHOORN, THE NETHERLANDS

Dichiarazione di conformità alla Direttiva RE 2014/53/EU
Dichiarazione di conformità relativa alla direttiva RoHS 2011/65/EU

Produttore:

JVCKENWOOD Corporation
3-12, Moriya-cho, Kanagawa-ku, Yokohama-shi, Kanagawa, 221-0022, JAPAN

Rappresentante UE:

JVCKENWOOD Europe B.V.
Amsterdamseweg 37, 1422 AC UITHOORN, THE NETHERLANDS

English

Hereby, JVCKENWOOD declares that the radio equipment "KD-X482DBT" is in compliance with Directive 2014/53/EU.
The full text of the EU declaration of conformity is available at the following internet address:
<https://www.jvc.net/euukdoc/>

Français

Par la présente, JVCKENWOOD déclare que l'équipement radio « KD-X482DBT » est conforme à la directive 2014/53/UE.
L'intégralité de la déclaration de conformité UE est disponible à l'adresse Internet suivante :
<https://www.jvc.net/euukdoc/>

Deutsch

Hiermit erklärt JVCKENWOOD, dass das Funkgerät "KD-X482DBT" der Richtlinie 2014/53/EU entspricht.
Der volle Text der EU-Konformitätserklärung steht unter der folgenden Internetadresse zur Verfügung:
<https://www.jvc.net/euukdoc/>

Nederlands

Hierbij verklaart JVCKENWOOD dat de radioapparatuur "KD-X482DBT" in overeenstemming is met Richtlijn 2014/53/EU.
De volledige tekst van de EU-verklaring van overeenstemming is te vinden op het volgende internetadres:
<https://www.jvc.net/euukdoc/>

Italiano

Con la presente, JVCKENWOOD dichiara che l'apparecchio radio "KD-X482DBT" è conforme alla Direttiva 2014/53/UE.
Il testo integrale della dichiarazione di conformità UE è disponibile al seguente indirizzo internet:
<https://www.jvc.net/euukdoc/>

Español

Por la presente, JVCKENWOOD declara que el equipo de radio "KD-X482DBT" cumple la Directiva 2014/53/UE.
El texto completo de la declaración de conformidad con la UE está disponible en la siguiente dirección de internet:
<https://www.jvc.net/euukdoc/>

Português

Deste modo, a JVCKENWOOD declara que o equipamento de rádio "KD-X482DBT" está em conformidade com a Diretiva 2014/53/UE.
O texto integral da declaração de conformidade da UE está disponível no seguinte endereço de internet:
<https://www.jvc.net/euukdoc/>

Polska

Niniejszym, JVCKENWOOD deklaruje, że sprzęt radiowy "KD-X482DBT" jest zgodny z dyrektywą 2014/53/UE.
Pełny tekst deklaracji zgodności EU jest dostępny pod adresem:
<https://www.jvc.net/euukdoc/>

Český

Společnost JVCケンウッド tímto prohlašuje, že rádiové zařízení „KD-X482DBT“ splňuje podmínky směrnice 2014/53/EU.

Plný text EU prohlášení o shodě je dostupný na následující internetové adrese:

<https://www.jvc.net/euukdoc/>

Magyar

JVCケンウッド ezennel kijelenti, hogy a „KD-X482DBT” rádióberendezés megfelel a 2014/53/EU irányelvnek.

Az EU konformitási nyilatkozat teljes szövege az alábbi weboldalon érhető el:

<https://www.jvc.net/euukdoc/>

Svenska

Härmed försäkras JVCケンウッド att radioutrustningen ”KD-X482DBT” är i enlighet med direktiv 2014/53/EU.

Den fullständiga texten av EU-försäkran om överensstämmelse finns på följande Internetadress:

<https://www.jvc.net/euukdoc/>

Suomi

JVCケンウッド julistaa täten, että radiolaite ”KD-X482DBT” on direktiivin 2014/53/EU mukainen.

EU-vaatimustenmukaisuusvakuutusvaatimus löytyy kokonaisuudessaan seuraavasta internet-osoitteesta:

<https://www.jvc.net/euukdoc/>

Slovensko

S tem JVCケンWOOD izjavlja, da je radijska oprema »KD-X482DBT« v skladu z Direktivo 2014/53/EU.

Celotno besedilo direktive EU o skladnosti je dostopno na tem spletnem naslovu:

<https://www.jvc.net/euukdoc/>

Slovensky

Spoločnosť JVCケンWOOD týmto vyhlasuje, že rádiové zariadenie „KD-X482DBT“ er i súhlasí so smernicou 2014/53/EÚ.

Celý text EÚ vyhlásenia o zhode nájdete na nasledovnej internetovej adrese:

<https://www.jvc.net/euukdoc/>

Dansk

Herved erklærer JVCケンWOOD, at radioudstyret ”KD-X482DBT” er i overensstemmelse med Direktiv 2014/53/EU.

EU-overensstemmelseserklæringens fulde ordlyd er tilgængelig på følgende internetadresse:

<https://www.jvc.net/euukdoc/>

Ελληνικά

Με το παρόν, η JVCケンWOOD δηλώνει ότι ο ραδιοεξοπλισμός «KD-X482DBT» συμμορφώνεται με την Οδηγία 2014/53/ΕΕ.

Το πλήρες κείμενο της δήλωσης συμμορφωσης της ΕΕ είναι διαθέσιμο στην ακόλουθη διεύθυνση στο διαδίκτυο:

<https://www.jvc.net/euukdoc/>

Eesti

Käesolevaga JVCケンWOOD kinnitab, et „KD-X482DBT” raadiovarustus on vastavuses direktiiviga 2014/53/EU.

Ei vastavusdeklaratsiooni terviktekst on kättesaadav järgmisel internetiaadressil:

<https://www.jvc.net/euukdoc/>

Latviešu

JVCケンWOOD ar šo deklarē, ka radio aparatūra „KD-X482DBT” atbilst direktīvas 2014/53/ES prasībām.

Pilns ES atbilstības deklarācijas teksts ir pieejams šādā tīmekļa adresē:

<https://www.jvc.net/euukdoc/>

Lietuviškai

Šiuo JVCケンWOOD pažymi, kad radijo įranga „KD-X482DBT” atitinka 2014/53/EB direktyvos reikalavimus.

Visą EB direktyvos atitikties deklaracijos tekstą galite rasti šiuo internetiniu adresu:

<https://www.jvc.net/euukdoc/>

Malti

B’dan, JVCケンWOOD jiddikjara li t-tagħmir tar-radju “KD-X482DBT” huwa konformi mad-Direttiva 2014/53/UE.

It-test kollu tad-dikjarazzjoni ta’ konformità huwa disponibbli fl-indirizz intranet li ġej:

<https://www.jvc.net/euukdoc/>

HRVATSKI / SRPSKI JEZIK

JVCケンWOOD ovim izjavljuje da je radio oprema “KD-X482DBT” u skladu s Direktivom 2014/53/EU.

Cjeloviti tekst deklaracije Europske unije o usklađenosti dostupan je na sljedećoj internet adresi:

<https://www.jvc.net/euukdoc/>

ROMÂNĂ

Prin prezenta, JVCケンWOOD declară că echipamentul radio “KD-X482DBT” este în conformitate cu Directiva 2014/53/UE.

Textul integral al declarației de conformitate UE este disponibil la următoarea adresă de internet:

<https://www.jvc.net/euukdoc/>

БЪЛГАРСКИ

С настоящото JVCケンWOOD декларира, че радиоборудването на “KD-X482DBT” е в съответствие с Директива 2014/53/ЕС.

Пълният текст на ЕС декларацията за съответствие е достъпен на следния интернет адрес:

<https://www.jvc.net/euukdoc/>

Turkish

Burada, JVCケンWOOD “KD-X482DBT” radyo ekipmanının 2014/53/AB Direktifine uygun olduğunu bildirir.

AB uyumluluk deklarasyonunun tam metni aşağıdaki internet adresinde mevcuttur.

<https://www.jvc.net/euukdoc/>

Русский

JVCケンWOOD настоящим заявляет, что радиоборудование «KD-X482DBT» соответствует Директиве 2014/53/ЕU.

Полный текст декларации соответствия ЕС доступен по следующему адресу в сети Интернет:

<https://www.jvc.net/euukdoc/>

Українська

Таким чином, компанія JVCケンWOOD заявляє, що радіобладнання «KD-X482DBT» відповідає Директиві 2014/53/ЕU.

Повний текст декларації про відповідність ЕС можна знайти в Інтернеті за такою адресою: <https://www.jvc.net/euukdoc/>

Inhalt

Vor der Inbetriebnahme	3	Fehlersuche	33
Grundlagen	4	Einbau/Anschluss	36
Erste Schritte	5	Technische Daten	39
1 Bestätigen Sie den Übergangstyp und brechen Sie die Demonstration ab			
2 Stellen Sie die Uhrzeit und das Datum ein			
3 Einstellen der grundlegenden Einstellungen			
Digitalradio	6		
Analogradio	9		
USB/iPod	10		
AUX	13		
JVC Remote-Anwendung	13		
Bluetooth®	14		
Bluetooth — Verbindung			
Bluetooth — Handy			
Bluetooth — Audio			
AMAZON ALEXA	21		
Audioeinstellungen	24		
Display-Einstellungen	30		
Zur Bezugnahme	31		
Wartung			
Weitere Informationen			
Ändern der Display-Information			

Vor der Inbetriebnahme

WICHTIG

- Um richtige Verwendung sicherzustellen, lesen Sie die Bedienungsanleitung vor der Verwendung des Produkts sorgfältig durch. Es ist besonders wichtig, dass Sie die Warnungen und Vorsichtshinweise in dieser Anleitung lesen und beachten.
- Bitte bewahren Sie die Anleitung an sicherer Stelle und griffbereit zum Nachschlagen auf.

⚠️ WARNUNG

Bedienen Sie keine Funktion, die Ihre Aufmerksamkeit vom Straßenverkehr ablenkt.

⚠️ ACHTUNG

Lautstärkeeinstellung:

- Stellen Sie die Lautstärke so ein, dass Sie immer noch Geräusche von außerhalb des Fahrzeugs hören können, um Unfälle zu vermeiden.
- Senken Sie die Lautstärke vor dem Abspielen digitaler Tonquellen, um Beschädigung der Lautsprecher durch plötzliche Tonspitzen zu vermeiden.

Allgemeines:

- Vermeiden Sie Verwendung des externen Geräts, wenn dieses das sichere Fahren behindern kann.
- Stellen Sie sicher, dass alle wichtigen Daten gesichert sind. Wir übernehmen keine Haftung für jeglichen Verlust aufgenommener Daten.
- Stellen Sie sicher, dass keine Metallgegenstände (wie etwa Münzen oder Werkzeuge) ins Innere des Geräts gelangen und Kurzschlüsse verursachen.

Wie Sie diese Anleitung lesen

- Die in dieser Bedienungsanleitung dargestellten Anzeigen und Frontblenden dienen der Veranschaulichung der Bedienung Ihres Geräts. Aus diesem Grund können sie sich von den tatsächlichen Anzeigen oder Frontblenden unterscheiden.
- Die Bedienung wird im Wesentlichen anhand der Tasten auf der Frontblende erläutert.
- Englischsprachige Anzeigen werden zur Erklärung verwendet. Sie können die Anzeigesprache im Menü wählen. (Seite 6)
- [XX] zeigt die gewählten Punkte an.
- (Seite XX) zeigt an, dass Bezugsinformationen auf der angegebenen Seitennummer vorhanden sind.



Dieses Symbol auf dem Produkt bedeutet, dass es in dieser Anleitung wichtige Betriebs- und Wartungsanweisungen gibt. Lesen Sie die Anweisungen in dieser Anleitung sorgfältig durch.

Grundlagen

Frontblende

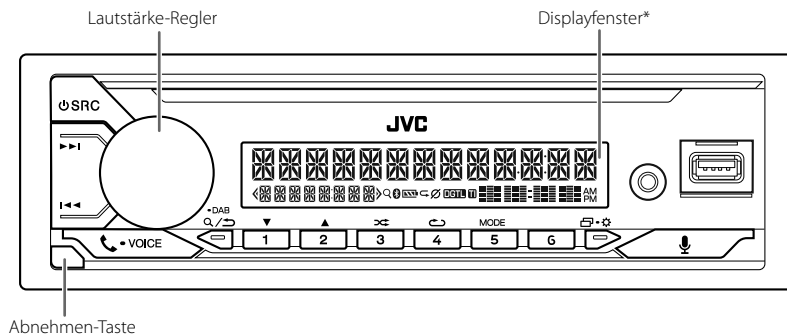

* Nur für Illustrationszwecke.

Anbringen

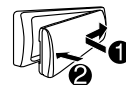

Abnehmen

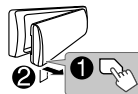

Rücksetzen

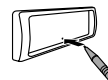

Nehmen Sie einen Reset am Gerät innerhalb von 5 Sekunden nach dem Abnehmen der Frontblende vor.

Zum

Auf der Frontblende

Einschalten

Drücken Sie **POWER**.
• Zum Ausschalten halten Sie die Taste gedrückt.

Einstellen der Lautstärke

Drehen Sie den Lautstärke-Regler.

Drücken Sie den Lautstärke-Regler zum Stummschalten des Tons oder zum Pausieren der Wiedergabe.
• Zum Abbrechen drücken Sie die Taste erneut. Die Lautstärke wird vor dem Stummschalten oder Pause auf den vorherigen Pegel zurückgestellt.

Quelle auswählen

• Drücken Sie **SOURCE** wiederholt.
• Drücken Sie **SOURCE**, und drehen Sie dann den Lautstärke-Regler innerhalb von 2 Sekunden.

Ändern der Display-Information

Drücken Sie **MODE** wiederholt. (Seite 32)

Erste Schritte

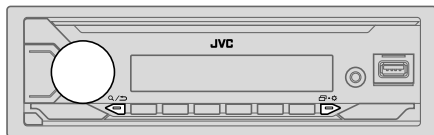

1 Bestätigen Sie den Übergangstyp und brechen Sie die Demonstration ab

Beim ersten Einschalten des Geräts (oder [FACTORY RESET] ist auf [YES] gestellt, siehe Seite 6), erscheint Folgendes im Display: "2-WAY X'OVER" oder "3-WAY X'OVER" → "PRESS" → "VOLUME KNOB" → "TO CONFIRM".

- 1 Drücken Sie den Lautstärke-Regler zum Bestätigen des aktuellen Übergangstyps.
Dann erscheint folgendes in der Anzeige: "CANCEL DEMO" → "PRESS" → "VOLUME KNOB".
 - Zum Ändern des Übergangstyps siehe Seite 25.
- 2 Drücken Sie den Lautstärke-Regler.
[YES] ist für das ursprüngliche Setup gewählt.
- 3 Drücken Sie den Lautstärke-Regler erneut.
"DEMO OFF" erscheint.

2 Stellen Sie die Uhrzeit und das Datum ein

- 1 Halten Sie gedrückt.
- 2 Drehen Sie den Lautstärke-Regler zum Wählen von [CLOCK], und drücken Sie dann den Regler.

Zum Einstellen der Uhr

- 3 Drehen Sie den Lautstärke-Regler zum Wählen von [CLOCK ADJUST], und drücken Sie dann den Regler.
- 4 Drehen Sie den Lautstärke-Regler, um die Einstellungen vorzunehmen, und drücken Sie dann den Regler.
Stellen Sie die Zeit in der Reihenfolge "Stunde" → "Minute" ein.
- 5 Drehen Sie den Lautstärke-Regler zum Wählen von [CLOCK FORMAT], und drücken Sie dann den Regler.
- 6 Drehen Sie den Lautstärke-Regler zum Wählen von [12H] oder [24H], und drücken Sie dann den Regler.

Zum Einstellen des Datums

- 7 Drehen Sie den Lautstärke-Regler zum Wählen von [DATE SET], und drücken Sie dann den Regler.
- 8 Drehen Sie den Lautstärke-Regler, um die Einstellungen vorzunehmen, und drücken Sie dann den Regler.
Stellen Sie das Datum in der Reihenfolge "Tag" → "Monat" → "Jahr".
- 9 Drücken Sie zum Beenden.

Zum Zurückschalten zum vorherigen Einstellelement drücken Sie .

3 Einstellen der grundlegenden Einstellungen

- 1 Halten Sie gedrückt.
- 2 Drehen Sie den Lautstärke-Regler zum Wählen eines Gegenstands (siehe folgende Tabelle), und drücken Sie dann den Regler.
- 3 Wiederholen Sie Schritt 2, bis der gewünschte Gegenstand gewählt oder aktiviert ist.
- 4 Drücken Sie zum Beenden.

Zum Zurückschalten zum vorherigen Einstellelement drücken Sie .

Standard: [XX]

[SYSTEM]	
[KEY BEEP]	(Nicht anwendbar, wenn 3-Wege-Übergang gewählt ist.) (Seite 25) [ON]: Aktiviert den Tastenberührungston. ; [OFF]: Deaktiviert.
[SOURCE SELECT]	
[AM SRC]*1	[ON]: Aktiviert Sie AM in der Quellenwahl. ; [OFF]: Deaktiviert. (Seite 9)
[BT AUDIO SRC]*1	[ON]: Aktiviert Sie BT AUDIO in der Quellenwahl. ; [OFF]: Deaktiviert. (Seite 20)
[BUILT-IN AUX]*1	[ON]: Aktiviert Sie AUX in der Quellenwahl. ; [OFF]: Deaktiviert. (Seite 13)

*1: (siehe Seite 6)

Erste Schritte

[F/W UPDATE]	
[UPDATE SYSTEM]*2/[UPDATE DAB]	
[F/W UP xxxx]/ [F/W UP xxxxx]	[YES]: Startet die Aktualisierung der Firmware. ; [NO]: Hebt auf (Aktualisierung wird nicht ausgeführt). Einzelheiten darüber, wie Sie die Firmware aktualisieren können, besuchen Sie <https://www.jvc.net/cs/car/>.
[FACTORY RESET]	[YES]: Setzt die Einstellungen auf Standardwerte zurück (ausgenommen gespeicherte Sender). ; [NO]: Hebt auf.
[CLOCK]	
[TIME SYNC]	[ON]: Die Uhrzeit wird automatisch mit den Uhrzeitdaten (CT) im DAB-Signal zurückgesetzt. ; [OFF]: Hebt auf.
[CLOCK DISPLAY]	[ON]: Die Uhrzeit wird im Display angezeigt, auch wenn das Gerät ausgeschaltet wird. ; [OFF]: Hebt auf.
[ENGLISH]	
[РУССКИЙ]	Wählen Sie die Anzeigesprache für das Menü und die Musik-Information, wo zutreffend.
[ESPAÑOL]	Als Standard ist [ENGLISH] ausgewählt.
[FRANCAIS]	
[DEUTSCH]	
[DEMO MODE]	[ON]: Aktiviert die Displaydemonstration automatisch, wenn ca. 15 Sekunden lang keine Bedienung erfolgt. ; [OFF]: Deaktiviert.

*1 Nicht angezeigt, wenn die entsprechende Quelle gewählt ist.

*2 Firmware-Downgrade ist untersagt.

Digitalradio

Wissenwertes über DAB (Digital Audio Broadcasting)

DAB ist eines der heute verfügbaren digitalen Rundfunksendesysteme. Es kann Klang in Digitalqualität ohne störende Interferenzen oder Signalverzerrung liefern. Außerdem kann dieser Dienst Text, Bilder und Daten übermitteln. Im Gegensatz zu FM (UKW)-Sendungen, wo jedes Programm auf seiner eigenen Frequenz übertragen wird, kombiniert DAB mehrere Programme ("Dienste" genannt), um ein sogenanntes "Ensemble" zu bilden. Die "Primärkomponente" (Hauptrundfunksender) wird manchmal von einer "Sekundärkomponente" begleitet, die zusätzliche Programme oder andere Informationen enthalten kann.

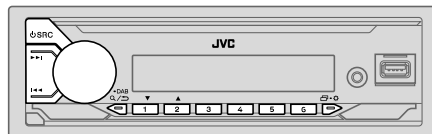

- Die "DGTL"-Anzeige leuchtet auf, wenn das DAB-Digitalsignal empfangen wird und blinkt, wenn ein RDS-Signal empfangen wird.
- Die Einheit schaltet automatisch auf DAB-Alarm, wenn ein Alarmsignal von einer DAB-Sendung empfangen wird.

Vorbereitung:

- 1 Schließen Sie eine DAB-Antenne (im Handel erhältlich) an die DAB-Antennenbuchse an. (Seite 38)
- 2 Drücken Sie SRC wiederholt, um DAB zu wählen.
- 3 Halten Sie Q / DAB gedrückt, um die Aktualisierung der Dienstliste zu starten.
"DAB SORTING" erscheint, und die Aktualisierung beginnt. Die Aktualisierung dauert bis zu 3 Minuten. Keine Unterbrechung (wie Verkehrsansagen) ist während der Aktualisierung möglich.

Zum Abbrechen der Aktualisierung der Dienstliste: Halten Sie Q / DAB erneut gedrückt.

Suchen Sie nach einem Ensemble

- 1 Drücken Sie SRC wiederholt, um DAB zu wählen.
- 2 Drücken Sie , um ein Ensemble automatisch zu suchen.
(oder)
Halten Sie gedrückt, bis "M" blinkt, und drücken Sie die Taste dann wiederholt, um ein Ensemble manuell zu suchen.
- 3 Drücken Sie , um einen Dienst (primär oder sekundär) zum Hören zu wählen.

Einstellungen im Speicher

Sie können bis zu 18 Dienste speichern.

Speichern eines Dienstes

Beim Hören eines Dienstes...

Halten Sie eine der Zifferntasten (1 bis 6) gedrückt.
(oder)

- 1 Halten Sie den Lautstärke-Regler gedrückt, bis "PRESET MODE" blinkt.
- 2 Drehen Sie den Lautstärke-Regler zum Wählen einer Festsendernummer, und drücken Sie dann den Regler.
"MEMORY" wird angezeigt, wenn der Dienst gespeichert ist.

Wählen Sie einen gespeicherten Dienst aus

Drücken Sie eine der Zifferntasten (1 bis 6).
(oder)

- 1 Drücken Sie DAB, um auf DAB-Suche-Wahlmodus zu schalten.
- 2 Drehen Sie den Lautstärke-Regler zum Wählen von [PRST] (Festsenderdienst), und drücken Sie dann den Regler.
- 3 Drehen Sie den Lautstärke-Regler zum Wählen einer Festsendernummer, und drücken Sie dann den Regler.

Zum Abbrechen halten Sie DAB gedrückt.

Wählen Sie einen Dienst

- 1 Drücken Sie DAB, um auf DAB-Dienst-Wahlmodus zu schalten.
- 2 Drehen Sie den Lautstärke-Regler zum Wählen von [SRVC] (Dienstliste), und drücken Sie den Regler.
- 3 Drehen Sie den Lautstärke-Regler zum Wählen eines Dienstes, und drücken Sie dann den Regler.

Zum Abbrechen halten Sie DAB gedrückt.

Wählen Sie einen Dienst nach Namen

- 1 Drücken Sie DAB, um auf DAB-Dienst-Wahlmodus zu schalten.
- 2 Drehen Sie den Lautstärke-Regler zum Wählen von [SRVC] (Dienstliste), und drücken Sie den Regler.
- 3 Drücken Sie / , um das Zeichen auszuwählen, nach dem gesucht werden soll.
- 4 Drehen Sie den Lautstärke-Regler zum Wählen eines Dienstes, und drücken Sie dann den Regler.

Zum Abbrechen halten Sie DAB gedrückt.

Andere Einstellungen

- 1 Halten Sie gedrückt.
- 2 Drehen Sie den Lautstärke-Regler zum Wählen eines Gegenstands (Seite 8), und drücken Sie dann den Regler.
- 3 Wiederholen Sie Schritt 2, bis der gewünschte Gegenstand gewählt/aktiviert ist, oder folgen Sie den Anweisungen auf dem gewählten Gegenstand.
- 4 Drücken Sie zum Beenden.

Zum Zurückschalten zum vorherigen Einstellelement drücken Sie DAB.

Standard: **[XX]**

[TUNER SETTING]	
[AF SET]	<p>[ON]: Während des Hörens von DAB... Schalten Sie automatisch auf FM (UKW)-Sendung des gleichen Programms um, wenn das DAB-Signal schwach wird. Es wird automatisch auf DAB-Ton zurückgeschaltet, wenn das Signal wieder stark wird. Während des Hörens von FM (UKW)... Schalten Sie automatisch auf DAB-Sendung des gleichen Programms um (wenn verfügbar). ; [OFF]: Hebt auf.</p>
[TI]	<p>[ON]: Erlaubt es, das Gerät kurzzeitig auf Verkehrsinformation schalten, wenn verfügbar (Die "TI"-Anzeige leuchtet auf). ; [OFF]: Hebt auf.</p>
[PTY SEARCH]	<p>Wählen Sie einen PTY Code (Siehe "PTY-Code oder Programmtyp" im Folgenden). Wenn ein Sender eine Sendung mit dem PTY-Code ausstrahlt, den Sie gewählt haben, wird dieser Sender eingestellt.</p>
[DAB ANNOUCMNT]	<p>[TRAVEL]/[WARNINGS]/[NEWS]/[WEATHER]/[EVENT]/[SPECIAL]/[RAD INFO]/[SPORTS]/[FINANCE]: Drehen Sie den Lautstärke-Regler, um eine Auswahl zu treffen, und drücken Sie dann den Regler. "✳" erscheint vor dem aktivierten Ansagetyp. Schalten Sie automatisch von jeder Quelle auf Digitalradio-Ensembles um, die einen aktivierten Ansagetyp ausstrahlen.</p> <ul style="list-style-type: none"> • Mehrfache Ansagen können gleichzeitig aktiviert werden. • Zum Deaktivieren drücken Sie den Lautstärke-Regler erneut ("✳" erlischt).

[LIST UPDATE]	<p>[UPDATE AUTO]: Aktualisieren Sie die DAB-Dienstliste automatisch bei eingeschalteter Stromversorgung. ; [UPDATE MANUAL]: Aktualisiert die  DAB-Dienstliste, indem DAB gedrückt gehalten wird.</p>
[PTY WATCH]	<p>Das Gerät schaltet automatisch von jeder Quelle auf Digitalradio-Ensembles um, die den gewählten Programmtyp ausstrahlen. (Siehe "PTY-Code oder Programmtyp" im Folgenden.) [OFF]: Hebt auf.</p>
[DAB ANT POWER]	<p>[ON]: Versorgt die DAB-Antenne mit Strom. ; [OFF]: Liefert keine Stromversorgung. Wählen, wenn eine passive Antenne ohne Booster verwendet wird.</p>
[RELATED SERV]	<p>[ON]: Aktivieren Sie die Soft-Link-Funktion, um auf einen alternativen Dienst zu schalten, also ein anderes Audioprogramm als das momentan eingestellte. ; [OFF]: Deaktivieren.</p>

PTY-Code oder Programmtyp

[NEWS], [AFFAIRS], [INFO], [SPORT], [EDUCATE], [DRAMA], [CULTURE], [SCIENCE], [VARIED], [POP M] (Musik), [ROCK M] (Musik), [EASY M] (Musik), [LIGHT M] (Musik), [CLASSICS], [OTHER M] (Musik), [WEATHER], [FINANCE], [CHILDREN], [SOCIAL], [RELIGION], [PHONE IN], [TRAVEL], [LEISURE], [JAZZ], [COUNTRY], [NATION M] (Musik), [OLDIES], [FOLK M] (Musik), [DOCUMENT]

Analogradio

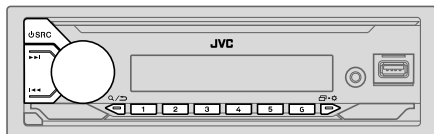

Die Einheit schaltet automatisch auf FM (UKW)-Alarm, wenn ein Alarmsignal von einer FM (UKW)-Sendung empfangen wird.

Suche nach einem Sender

- 1 Drücken Sie \odot SRC wiederholt, um FM (UKW) oder AM zu wählen.
- 2 Drücken Sie \leftarrow / \rightarrow , um einen Sender automatisch zu suchen.
(oder)
Halten Sie \leftarrow / \rightarrow gedrückt, bis "M" blinkt, und drücken Sie die Taste dann wiederholt, um einen Sender manuell zu suchen.

Einstellungen im Speicher

Sie können bis zu 18 Sender für FM (UKW) und 6 Sender für AM speichern.

Speichern eines Senders

Während des Hörens eines Senders...

Halten Sie eine der Zifferntasten (1 bis 6) gedrückt.
(oder)

- 1 Halten Sie den Lautstärke-Regler gedrückt, bis "PRESET MODE" blinkt.
- 2 Drehen Sie den Lautstärke-Regler zum Wählen einer Festsendernummer, und drücken Sie dann den Regler.
"MEMORY" wird angezeigt, wenn der Sender gespeichert ist.

Wählen Sie einen gespeicherten Sender aus

Drücken Sie eine der Zifferntasten (1 bis 6).

- (oder)
- 1 Drücken Sie \odot / \rightarrow .
 - 2 Drehen Sie den Lautstärke-Regler zum Wählen einer Festsendernummer, und drücken Sie dann den Regler.

Andere Einstellungen

- 1 Halten Sie \square • \odot gedrückt.
- 2 Drehen Sie den Lautstärke-Regler zum Wählen eines Gegenstands (siehe folgende Tabelle), und drücken Sie dann den Regler.
- 3 Wiederholen Sie Schritt 2, bis der gewünschte Gegenstand gewählt/aktiviert ist, oder folgen Sie den Anweisungen auf dem gewählten Gegenstand.
- 4 Drücken Sie \square • \odot zum Beenden.

Zum Zurückschalten zum vorherigen Einstellelement drücken Sie \odot / \rightarrow .

Standard: [XX]

[TUNER SETTING]	
[SSM]	[SSM 01–06]/[SSM 07–12]/[SSM 13–18]: Automatische Voreinstellung von bis zu 18 Sendern für FM (UKW). "SSM" hört zu blinken auf, wenn die ersten 6 Sender gespeichert sind. Wählen Sie [SSM 07–12]/[SSM 13–18] zum Speichern der folgenden 12 Sender.
[LOCAL SEEK]	[ON]: Sucht nur FM (UKW)-Sender mit gutem Empfang. ; [OFF]: Hebt auf. • Die vorgenommenen Einstellungen gelten nur für die gewählte Quelle/den gewählten Sender. Wenn Sie die Quelle/den Sender gewechselt haben, müssen Sie die Einstellungen erneut vornehmen.
[IF BAND]	[AUTO]: Steigert die Tuner-Empfindlichkeit, um Störgeräusche von benachbarten FM (UKW)-Sendern zu verringern. (Stereo-Effekt kann verlorengehen). ; [WIDE]: Ist Interferenz von benachbarten FM (UKW)-Sendern ausgesetzt, aber die Klangqualität wird nicht verringert, und der Stereoeffekt wird bewahrt.

Analogradio

[MONO SET]	[ON]: Verbessert den FM (UKW)-Empfang, aber der Stereoeffekt geht verloren. ; [OFF]: Hebt auf.
[NEWS SET]*	[ON]: Das Gerät schaltet kurzzeitig auf das Nachrichtenprogramm, falls verfügbar. ; [OFF]: Hebt auf.
[REGIONAL]*	[ON]: Schaltet auf einen anderen Sender in der spezifischen Region nur mit der "AF"-Steuerung. ; [OFF]: Hebt auf.
[AF SET]*	[ON]: Sucht automatisch einen anderen Sender auf, der das gleiche Programm im gleichen Radio Data System-Netzwerk sendet und einen besseren Empfang aufweist, falls der aktuelle Empfang schlecht ist. ; [OFF]: Hebt auf.
[TI]	[ON]: Erlaubt es, das Gerät kurzzeitig auf Verkehrsinformation schalten, wenn verfügbar (Die "TI"-Anzeige leuchtet auf). ; [OFF]: Hebt auf. • [TI] im AM-Wellenbereich dient zum Aktivieren von Verkehrsinformatioonen nur von DAB-Quelle.
[PTY SEARCH]*	Wählen Sie einen PTY Code (Siehe "PTY-Code" im Folgenden). Wenn ein Sender eine Sendung mit dem PTY-Code ausstrahlt, den Sie gewählt haben, wird dieser Sender eingestellt.

* Nur wählbar, wenn die Quelle FM (UKW) ist.

- Wenn die Lautstärke während des Empfangs von Verkehrsinformationen, Alarm oder Nachrichtensendungen eingestellt wird, wird die eingestellte Lautstärke automatisch gespeichert. Wird die Verkehrsfunk-Funktion, der Alarm oder die Nachrichtensendung das nächste Mal aufgerufen, wird diese Einstellung übernommen.

PTY-Code

[NEWS], [AFFAIRS], [INFO], [SPORT], [EDUCATE], [DRAMA], [CULTURE], [SCIENCE], [VARIED],
[POP M] (Musik), [ROCK M] (Musik), [EASY M] (Musik), [LIGHT M] (Musik), [CLASSICS],
[OTHER M] (Musik), [WEATHER], [FINANCE], [CHILDREN], [SOCIAL], [RELIGION], [PHONE IN],
[TRAVEL], [LEISURE], [JAZZ], [COUNTRY], [NATION M] (Musik), [OLDIES], [FOLK M] (Musik),
[DOCUMENT]

USB/iPod

Schließen Sie ein USB-Gerät an

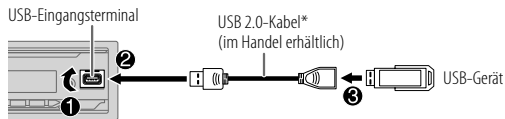

Die Signalquelle schaltet automatisch auf USB um, und die Wiedergabe beginnt.

* Lassen Sie bei Nichtgebrauch nicht das Kabel im Auto liegen.

Schließen Sie einen iPod/iPhone an

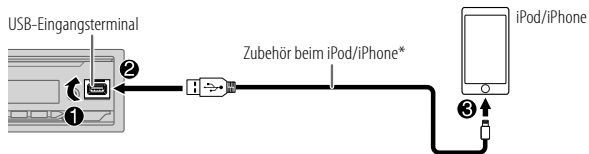

Siehe "Stellen Sie die abspielbare Quelle für iPod/iPhone ein" auf Seite 11 zum Starten der Wiedergabe.

• Sie können auch einen iPod/iPhone über Bluetooth anschließen. (Seite 15)

* Lassen Sie bei Nichtgebrauch nicht das Kabel im Auto liegen.

Grundlegende Bedienungen

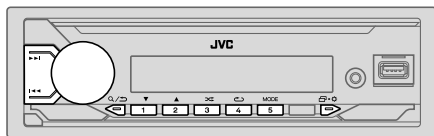

Wählbare Quelle:

- USB/iPod USB oder iPod BT

Näheres zu abspielbaren Audiodateien finden Sie unter "Abspielbare Dateien" auf Seite 31.

Zum	Auf der Frontblende
Vorspulen/Rückspule	Halten Sie ⏮ / ⏭ gedrückt.
Auswählen einer Datei	Drücken Sie ⏮ / ⏭ .
Auswählen eines Ordners*	Drücken Sie 2▲ / 1▼ .
Wiederholte Wiedergabe	Drücken Sie 4↺ wiederholt. [TRACK REPEAT]/[FOLDER REPEAT]/[ALL REPEAT]: MP3/WMA/AAC/WAV/FLAC-Datei [REPEAT ONE]/[REPEAT ALL]/[REPEAT OFF]: iPod
Zufallswiedergabe	Drücken Sie 3↻ wiederholt. [FOLDER RANDOM]/[ALL RANDOM]/[RANDOM OFF]: MP3/WMA/AAC/WAV/FLAC-Datei [SHUFFLE OFF]/[SHUFFLE ON]: iPod

* Dies funktioniert nicht bei iPod.

Wählen Sie das Musiklaufwerk

Während USB als Quelle gewählt ist, drücken Sie **5MODE** wiederholt.

Im folgenden Laufwerk gespeicherte Titel werden abgespielt.

- Wählen Sie internen oder externen Speicher für ein Smartphone (Massenspeicherklasse).
- Gewähltes Laufwerk bei Gerät mit mehreren Laufwerken. (Dieses Gerät kann bis zu 4 Laufwerk-Geräte unterstützen. Das Lesen dieses Geräts kann jedoch einige Zeit dauern, wenn drei oder mehr Karten angeschlossen sind.)

Stellen Sie die abspielbare Quelle für iPod/iPhone ein

Sie können die folgende Einstellung bei allen Quellen außer der iPod USB-Quelle und der iPod BT-Quelle vornehmen.

- 1 Halten Sie **⏮** / **⏭** gedrückt.
- 2 Drehen Sie den Lautstärke-Regler zum Wählen eines Gegenstands (Seite 12), und drücken Sie dann den Regler.
- 3 Wiederholen Sie Schritt 2, bis der gewünschte Gegenstand gewählt/aktiviert ist.
- 4 Drücken Sie **⏮** / **⏭** zum Beenden.

Zum Zurückschalten zum vorherigen Einstellelement drücken Sie **Q** / **↵**.

Standard: [XX]

[USB]

[IPHONE SETUP]

[BT]: iPod BT-Quelle ist verfügbar, wenn iPod/iPhone über Bluetooth angeschlossen ist.

- Wenn Sie das iPod/iPhone über die USB-Eingangsquelle anschließen, ist die iPod USB-Quelle nicht verfügbar.

Sobald Bluetooth getrennt ist, wird die iPod-USB-Quelle jedoch verfügbar. ;

[USB]: iPod USB-Quelle ist verfügbar, wenn iPod/iPhone über die USB-Eingangsklemme angeschlossen ist, ungeachtet ob die Bluetooth-Verbindung verfügbar ist oder nicht.

- Die Alexa-Mobilanwendung kann nicht verwendet werden, wenn iPod USB-Quelle gewählt ist.

Wählen Sie eine zur Wiedergabe gewünschte Datei

Von einem Ordner oder einer Liste

- 1 Drücken Sie **Q/↵**.
- 2 Drehen Sie den Lautstärke-Regler zum Wählen eines Ordners/einer Liste, und drücken Sie dann den Regler.
- 3 Drehen Sie den Lautstärke-Regler zum Wählen einer Datei, und drücken Sie dann den Regler.
Die gewählte Datei beginnt zu spielen.

Schnellsuche (gilt nur für USB-Quelle)

Wenn Sie viele Dateien haben, können Sie diese schnell durchsuchen.

- 1 Drücken Sie **Q/↵**.
- 2 Drehen Sie den Lautstärke-Regler zum Wählen eines Ordners/einer Liste, und drücken Sie dann den Regler.
- 3 Drehen Sie den Lautstärke-Regler schnell, um die Liste schnell zu durchsuchen.
- 4 Drehen Sie den Lautstärke-Regler zum Wählen einer Datei, und drücken Sie dann den Regler.
Die gewählte Datei beginnt zu spielen.

Alphabetische Suche (gilt nur für iPod USB-Quelle und iPod BT-Quelle)

Sie können eine Datei anhand des Anfangsbuchstabens suchen.

- 1 Drücken Sie **Q/↵**.
- 2 Drehen Sie den Lautstärke-Regler zum Wählen einer Liste, und drücken Sie dann den Regler.
- 3 Drücken Sie **2▲ / 1▼** oder drehen Sie den Lautstärke-Regler schnell, um das gewünschte Zeichen (A bis Z, 0 bis 9, OTHERS) zu wählen.
Wählen Sie "OTHERS", wenn das erste Zeichen nicht A bis Z, 0 bis 9 ist.
- 4 Drücken Sie den Lautstärke-Regler zum Starten der Suche.
Dateien mit den gesuchten Zeichen oder mit ähnlichen Zeichen (alphabetische Reihenfolge) werden angezeigt.
- 5 Drehen Sie den Lautstärke-Regler zum Wählen einer Datei, und drücken Sie dann den Regler.
Die gewählte Datei beginnt zu spielen.

- Zum Zurückschalten zum vorherigen Einstellelement drücken Sie **Q/↵**.
- Zum Abbrechen halten Sie **Q/↵** gedrückt.

AUX

Sie können Musik von einem tragbaren Audioplayer über die AUX-Eingangsbuchse hören.

Vorbereitung:

Wählen Sie **[ON]** für **[BUILT-IN AUX]** in **[SOURCE SELECT]**. (Seite 5)

Beginnen Sie zu hören

- 1 Schließen Sie einen tragbaren Audioplayer (im Handel erhältlich) an.

3,5-mm-Stereo-Minstecker mit "L"-förmigem Anschluss (im Handel erhältlich)

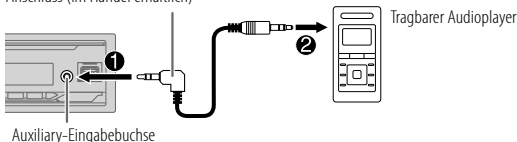

- 2 Drücken Sie **⏮ SRC** wiederholt, um AUX zu wählen.
- 3 Schalten Sie den tragbaren Audioplayer ein und starten Sie die Wiedergabe.



Verwenden Sie einen 3-adrigen Stereo-Minstecker für optimale Audioausgabe.

JVC Remote-Anwendung

Sie können den JVC-Autoempfänger vom iPhone/iPod touch (über Bluetooth oder über USB-Eingangsbuchse) oder Android-Gerät (über Bluetooth) mit der JVC Remote-Anwendung steuern.

- Für die neueste Information besuchen Sie <https://www.jvc.net/cs/car/>.

Vorbereitung:

Installieren Sie vor dem Verbinden die neueste Version der JVC Remote-Anwendung auf Ihrem Gerät.

Beginnen Sie mit dem Einsatz der JVC Remote-Anwendung

- 1 Öffnen Sie die JVC Remote-Anwendung auf Ihrem Gerät.
- 2 Schließen Sie Ihr Gerät an.
 - Für Android-Gerät:
Koppeln Sie das Android-Gerät über Bluetooth mit dieser Einheit. (Seite 15)
 - Für iPhone/iPod touch:
Schließen Sie Ihr iPhone/iPod touch an die USB-Eingangsbuchse an. (Seite 10)
(oder)
Koppeln Sie das iPhone/iPod touch über Bluetooth mit dieser Einheit. (Seite 15)
(Stellen Sie sicher, dass an dem USB-Eingang kein Gerät angeschlossen ist.)
- 3 Wählt das Gerät zur Verwendung aus dem Menü.
Siehe folgendes "Einstellung zur Verwendung der JVC Remote-Anwendung". Als Standard ist **[ANDROID]** ausgewählt. Zur Verwendung des iPhone/iPod touch wählen Sie **[YES]** für **[IOS]**.

Einstellungen zur Verwendung der JVC Remote-Anwendung

- 1 Halten Sie **⏮** gedrückt.
- 2 Drehen Sie den Lautstärke-Regler zum Wählen eines Gegenstands (Seite 14), und drücken Sie dann den Regler.
- 3 Wiederholen Sie Schritt 2, bis der gewünschte Gegenstand gewählt oder aktiviert ist.
- 4 Drücken Sie **⏮** zum Beenden.

Zum Zurückschalten zum vorherigen Einstellelement drücken Sie **⏮**.

Standard: [XX]

[REMOTE APP]

[SELECT] Wählen Sie das Gerät ([IOS] oder [ANDROID]), das die Anwendung ausführen soll.

- [IOS]** **[YES]:** Wählt das über Bluetooth oder USB-Eingang angeschlossene iPhone/iPod touch, das die Anwendung ausführen soll. ; **[NO]:** Hebt auf.
Wenn [IOS] gewählt ist, wählen Sie die iPod BT-Quelle (oder iPod USB-Quelle, wenn Ihr iPhone/iPod touch über USB-Eingangsklemme angeschlossen ist) zum Aktivieren der Anwendung.
- Weitere Informationen siehe "Stellen Sie die abspielbare Quelle für iPod/iPhone ein" auf Seite 11.
 - Die Konnektivität der Anwendung wird unterbrochen oder abgetrennt, wenn:
 - Sie von der iPod BT-Quelle auf eine andere Wiedergabequelle umschalten, die über den USB-Eingang angeschlossen ist.
 - Sie können von iPod USB-Quelle auf iPod BT-Quelle umschalten.

[ANDROID] **[YES]:** Wählt das Android-Gerät zur Verwendung der Anwendung über Bluetooth. ; **[NO]:** Hebt auf.

[ANDROID LIST] Wählt das Android-Gerät zur Verwendung aus der Liste.
• Wird nur angezeigt, wenn [ANDROID] unter [SELECT] auf [YES] gestellt ist.

[STATUS] Zeigt den Status des gewählten Geräts.
[IOS CONNECTED]: Sie können die Anwendung mit dem über Bluetooth oder USB-Eingang angeschlossenen iPhone/iPod touch verwenden.
[IOS NOT CONNECTED]: Kein iOS-Gerät ist zur Verwendung der Anwendung angeschlossen.
[ANDROID CONNECTED]: Sie können die Anwendung mit dem über Bluetooth angeschlossenen Android-Gerät verwenden.
[ANDROID NOT CONNECTED]: Kein Android-Gerät ist zur Verwendung der Anwendung angeschlossen.

Bluetooth®

- Je nach der Bluetooth-Version, dem Betriebssystem und der Firmwareversion Ihres Mobiltelefons arbeiten einige Bluetooth-Merkmal möglicherweise nicht auf dieser Einheit.
- Schalten Sie die Bluetooth-Funktion des Geräts ein, um die folgenden Bedienungen auszuführen.
- Die Signalbedingungen sind je nach Umgebung unterschiedlich.

Bluetooth — Verbindung

Unterstützte Bluetooth-Profil

- Hands-Free Profile (HFP)
- Advanced Audio Distribution Profile (A2DP)
- Audio/Video Remote Control Profile (AVRCP)
- Serial Port Profile (SPP)
- Phonebook Access Profile (PBAP)

Unterstützte Bluetooth-Codex

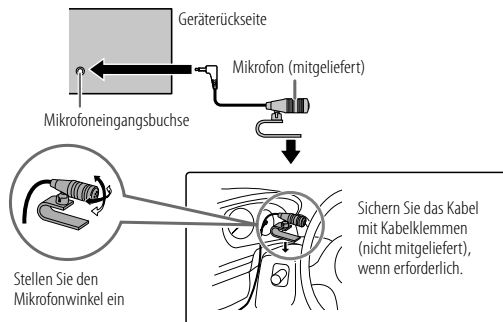

- Sub-Band-Codex (SBC)
- Erweiterte Audio-Codierung (AAC)

Schließen das Mikrofon an



Zum erstmaligen Registrieren und Anschließen eines Bluetooth-Geräts

- 1 Drücken Sie , um die Einheit einzuschalten.
- 2 Suchen und wählen Sie den Namen Ihres Receivers ("KD-X482DBT") auf dem Bluetooth-Gerät.
"BT PAIRING" blinkt im Display.
 - Bei einigen Bluetooth-Geräten müssen Sie möglicherweise den PIN-Code (Personal Identification Number) sofort nach der Suche eingeben.
- 3 Führen Sie (A) oder (B) aus, je nachdem was im Display erscheint.
Bei manchen Bluetooth-Geräten kann sich die Pairing-Sequenz von den unten beschriebenen Schritten unterscheiden.
 - (A) "Gerätename" → "XXXXXX" → "VOL – YES" → "BACK – NO"
"XXXXXX" ist ein 6-stelliger Passkey, der bei jedem Pairing zufällig erzeugt wird.
 - 1 Stellen Sie sicher, dass die Passkeys an der Einheit und am Bluetooth-Gerät übereinstimmen.
 - 2 Drücken Sie den Lautstärke-Regler zum Bestätigen des Passkeys.
 - 3 Bedienen Sie das Bluetooth-Gerät, um den Passkey zu bestätigen.
 - (B) "Gerätename" → "VOL – YES" → "BACK – NO"
 - 1 Drücken Sie den Lautstärke-Regler zum Starten des Pairing-Vorgangs.
 - 2
 - Wenn "PAIRING" → "PIN 0000" durch das Display läuft, geben Sie den PIN-Code "0000" im Bluetooth-Gerät ein.
Sie können vor dem Pairing auf einen PIN-Code Ihrer Wahl wechseln. (Seite 19)
 - Wenn nur "PAIRING" erscheint, bedienen Sie das Bluetooth-Gerät, um das Pairing zu bestätigen.

- "PAIRING COMPLETED" erscheint, wenn das Pairing fertig ist, und  leuchtet auf, wenn die Bluetooth-Verbindung hergestellt ist.
- Die -Anzeige leuchtet auf, um die Stärke der Batterie des angeschlossenen Geräts anzuzeigen. Siehe auch [FORMAT] auf Seite 30 bezüglich der Displayanzeigen für Batterie und Signalstärke.

- Diese Einheit unterstützt Secure Simple Pairing (SSP).
- Bis zu fünf Geräte können insgesamt registriert (gepairt) werden.
- Wenn das Pairing ausgeführt ist, bleibt das Bluetooth-Gerät in der Einheit registriert, auch wenn Sie die Einheit zurücksetzen. Zum Löschen des gekoppelten Geräts, siehe [DEVICE DELETE] auf Seite 19.
- Es können maximal zwei Bluetooth-Telefone und ein Bluetooth-Audiogerät zur Zeit angeschlossen werden. Zum Anschließen oder Abtrennen des registrierten Geräts siehe [PHONE SELECT] oder [AUDIO SELECT] in [BT MODE]. (Seite 19)
Während BT AUDIO als Quelle eingestellt ist, können Sie die Verbindung zu fünf Bluetooth-Audiogeräten herstellen und zwischen diesen Geräten umschalten. (Seite 20)
- Manche Bluetooth-Geräte können nicht in der Lage sein, nach dem Pairing die Verbindung automatisch herzustellen. Schließen Sie das Gerät manuell an die Einheit an.
- Wenn die Batterie des verbundenen Bluetooth-Geräts verbunden schwach wird, erscheint "Gerätename" → "LOW BATTERY".
- Weitere Information siehe Bedienungsanleitung Ihres Bluetooth-Geräts.

Auto Pairing

Wenn Sie Ihr iPhone/iPod touch-Gerät an die USB-Eingangsklemme anschließen, wird automatisch eine Pairing-Anforderung (über Bluetooth) aktiviert, wenn [AUTO PAIRING] auf [ON] gestellt ist. (Seite 19)

Drücken Sie den Lautstärke-Regler einmal zum Pairing, nachdem Sie den Gerätenamen bestätigt haben.

Bluetooth — Handy

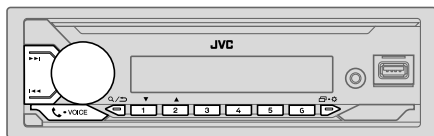

Empfangen Sie einen Ruf

Wenn ein Ruf empfangen wird:

- Die Tasten blinken in der Farbe, die Sie in **[RING COLOR]** gewählt haben. (Seite 17)
- Das Gerät nimmt automatisch den Ruf entgegen, wenn **[AUTO ANSWER]** auf eine gewählte Zeit gestellt ist. (Seite 17)

Während eines Rufs:

- Die Tasten hören zu blinken auf und leuchten in der Farbe, die Sie in **[RING COLOR]** gewählt haben. (Seite 17)
- Falls Sie das Gerät ausschalten oder die Frontblende abnehmen, wird Bluetooth getrennt.

Die folgenden Bedienungsvorgänge sind je nach dem angeschlossenen Telefon möglicherweise nicht verfügbar.

Zum	Auf der Frontblende
Erster ankommender Anrufe...	
Nehmen Sie einen Ruf entgegen	Drücken Sie ☎-VOICE oder den Lautstärke-Regler.
Weisen Sie einen Ruf ab	Halten Sie ☎-VOICE oder den Lautstärke-Regler gedrückt.
Einen Anruf beenden	Halten Sie ☎-VOICE oder den Lautstärke-Regler gedrückt.
Während des Sprechens beim ersten ankommenden Anruf...	
Einen anderen ankommenden Anruf entgegennehmen und den aktuellen Anruf halten	Drücken Sie ☎-VOICE oder den Lautstärke-Regler.
Einen anderen ankommenden Anruf ablehnen	Halten Sie ☎-VOICE oder den Lautstärke-Regler gedrückt.
Bei zwei aktiven Anrufen...	
Aktuellen Anruf beenden und gehaltenen Anruf aktivieren	Halten Sie ☎-VOICE oder den Lautstärke-Regler gedrückt.
Umschalten zwischen aktuellem Anruf und gehaltenem Anruf	Drücken Sie ☎-VOICE .
Stellen Sie die Telefonlautstärke ein*1 [00] bis [35] (Standard: [15])	Drehen Sie den Lautstärke-Regler während eines Anrufs.
Umschalten zwischen Freisprech- und Privatgespräch-Modi*2	Drücken Sie Q/↔ während eines Anrufs.

*1 Diese Einstellung hat keine Auswirkung auf den Lautstärkepegel der anderen Quellen.

*2 Die Bedienung kann je nach dem angeschlossenen Bluetooth-Gerät unterschiedlich sein.

■ Verbessern Sie die Sprachqualität

Während am Telefon gesprochen wird...

- 1 Halten Sie gedrückt.
- 2 Drehen Sie den Lautstärke-Regler zum Wählen eines Gegenstands (siehe folgende Tabelle), und drücken Sie dann den Regler.
- 3 Wiederholen Sie Schritt 2, bis der gewünschte Gegenstand gewählt oder aktiviert ist.
- 4 Drücken Sie zum Beenden.

Zum Zurückschalten zum vorherigen Einstellelement drücken Sie .

Standard: [XX]

[MIC GAIN]	[LEVEL -10] bis [LEVEL +10] ([LEVEL -04]): Die Empfindlichkeit des Mikrofons nimmt mit höherer Zahl zu.
[NR LEVEL]	[LEVEL -05] bis [LEVEL +05] ([LEVEL 00]): Passen Sie den Rauschunterdrückungspegel an, bis das geringste Rauschen bei einem Telefongespräch gehört wird.
[ECHO CANCEL]	[LEVEL -05] bis [LEVEL +05] ([LEVEL 00]): Passen Sie die Verzögerungszeit für die Echo-Löschung an, bis das letzte Echo bei einem Telefongespräch gehört wird.

- Die Rufqualität kann vom Mobiltelefon abhängen.

■ Nehmen Sie die Einstellungen zum Empfang eines Anrufs vor

- 1 Drücken Sie -VOICE, um auf Bluetooth-Modus zu schalten.
- 2 Drehen Sie den Lautstärke-Regler zum Wählen eines Gegenstands (siehe folgende Tabelle), und drücken Sie dann den Regler.
- 3 Wiederholen Sie Schritt 2, bis der gewünschte Gegenstand gewählt oder aktiviert ist.

Zum Zurückschalten zum vorherigen Einstellelement drücken Sie .

Standard: [XX]

[SETTINGS]

[AUTO ANSWER] [01 SEC] bis [30 SEC]: Nimmt den ankommenden Ruf automatisch innerhalb der gewählten Zeit (in Sekunden) entgegen. ; [OFF]: Hebt auf.

[RING COLOR] [COLOR 01] bis [COLOR 49] ([COLOR 08]): Wählt die Beleuchtungsfarbe für die Tasten als Benachrichtigung, wenn ein Ruf empfangen wird und während eines Rufs. ; [OFF]: Hebt auf.

Tätigen Sie einen Ruf

Sie können einen Ruf von der Ruf-Historie, dem Telefonbuch oder durch Wählen der Telefonnummer tätigen. Ruf durch Sprachbefehl ist auch möglich, wenn Ihr Handy dieses Merkmal hat.

- 1 Drücken Sie -VOICE, um auf Bluetooth-Modus zu schalten.
“(Name des ersten Geräts)” erscheint.
 - Wenn zwei Bluetooth-Telefone angeschlossen sind, drücken Sie -VOICE erneut, um auf das andere Telefon umzuschalten.
“(Name des zweiten Geräts)” erscheint.
- 2 Drehen Sie den Lautstärke-Regler zum Wählen eines Gegenstands (Seite 18), und drücken Sie dann den Regler.
- 3 Wiederholen Sie Schritt 2, bis der gewünschte Gegenstand gewählt/aktiviert ist, oder folgen Sie den Anweisungen auf dem gewählten Gegenstand.

Zum Zurückschalten zum vorherigen Einstellelement drücken Sie .

[RECENT CALL]	<p>(Nur gültig, wenn das Telefon PBAP unterstützt.)</p> <ol style="list-style-type: none">1 Drücken Sie den Lautstärke-Regler zum Wählen eines Namens oder einer Telefonnummer.<ul style="list-style-type: none">• “<” zeigt einen empfangenen Anruf an, “>” zeigt einen getätigten Anruf an, “M” zeigt einen verpassten Anruf an.• “NO HISTORY” erscheint, wenn kein aufgezeichneter Ruf-Verlauf oder eine Rufnummer vorhanden ist.2 Drücken Sie den Lautstärke-Regler zum Anrufen.
[PHONEBOOK]	<p>(Nur gültig, wenn das Telefon PBAP unterstützt.)</p> <ol style="list-style-type: none">1 Drücken Sie 2▲ / 1▼, um den gewünschten Buchstaben zu wählen (A bis Z, 0 bis 9, und OTHERS).<ul style="list-style-type: none">• “OTHERS” erscheint, wenn das erste Zeichen nicht A bis Z, 0 bis 9 ist.2 Drehen Sie den Lautstärke-Regler zum Wählen eines Namens, und drücken Sie dann den Regler.3 Drehen Sie den Lautstärke-Regler zum Wählen einer Telefonnummer, und drücken Sie dann den Regler zum Anrufen. <ul style="list-style-type: none">• Um das Telefonbuch mit dieser Einheit zu verwenden, vergewissern Sie sich, dass Sie Zugriff oder Übertragung von Ihrem Smartphone aus zulassen. Je nach dem angeschlossenen Telefon kann dieser Vorgang unterschiedlich sein.• Dieses Gerät kann nur Buchstaben ohne Umlaute oder Akzentzeichen anzeigen. (Buchstaben mit Akzentzeichen wie “ü” werden als “u” angezeigt.)
[DIAL NUMBER]	<ol style="list-style-type: none">1 Drehen Sie den Lautstärke-Regler zum Wählen einer Nummer (0 bis 9) oder eines Zeichens (*, #, +).2 Drücken Sie ◀◀ / ▶▶, um die Eingabeposition zu verschieben. Wiederholen Sie Schritt 1 und 2, bis die Eingabe der Telefonnummer beendet ist.3 Drücken Sie den Lautstärke-Regler zum Anrufen.
[VOICE]	<p>Sprechen Sie den Namen des anzurufenden Kontakts oder den Sprachbefehl deutlich, um die Telefonfunktionen zu steuern. (Siehe auch “Einen Ruf mit Spracherkennung tätigen” im Folgenden.)</p>

Einen Ruf mit Spracherkennung tätigen

- 1 Halten Sie -VOICE gedrückt, um die Spracherkennung auf dem angeschlossenen Telefon zu aktivieren.
 - 2 Sprechen Sie den Namen des anzurufenden Kontakts oder den Sprachbefehl deutlich, um die Telefonfunktionen zu steuern.
- Unterstützte Spracherkennungsmerkmale können sich je nach Telefon unterscheiden. Einzelheiten siehe Bedienungsanleitung des angeschlossenen Telefons.

Speichern Sie einen Kontakt im Speicher

Sie können bis zu 6 Kontakte unter den Nummertasten (1 bis 6) speichern.

- 1 Drücken Sie -VOICE, um auf Bluetooth-Modus zu schalten.
- 2 Drehen Sie den Lautstärke-Regler zum Wählen von [RECENT CALL], [PHONEBOOK] oder [DIAL NUMBER], und drücken Sie dann den Regler.
- 3 Drehen Sie den Lautstärke-Regler zum Wählen eines Kontakts oder zum Eingeben einer Telefonnummer.
Wenn ein Kontakt gewählt wird, drücken Sie den Lautstärke-Regler zur Anzeige der Telefonnummer.
- 4 Halten Sie eine der Zifferntasten (1 bis 6) gedrückt.
“MEMORY P(gewählte Festsendernummer)” erscheint, wenn der Kontakt gespeichert ist.

Zum Löschen eines Kontakts aus dem Festspeicher wählen Sie [DIAL NUMBER] in Schritt 2, speichern Sie eine leere Nummer in Schritt 3 und gehen Sie zu Schritt 4 weiter.

Tätigen Sie einen Ruf zu einer registrierten Nummer

- 1 Drücken Sie **☎**-VOICE, um auf Bluetooth-Modus zu schalten.
- 2 Drücken Sie eine der Zifferntasten (1 bis 6).
- 3 Drücken Sie den Lautstärke-Regler zum Anrufen.
"NO PRESET" erscheint, wenn kein Kontakt gespeichert ist.

Bluetooth-Modus-Einstellungen

- 1 Halten Sie **☎** gedrückt.
- 2 Drehen Sie den Lautstärke-Regler zum Wählen eines Gegenstands (siehe folgende Tabelle), und drücken Sie dann den Regler.
- 3 Wiederholen Sie Schritt 2, bis der gewünschte Gegenstand gewählt/aktiviert ist, oder folgen Sie den Anweisungen auf dem gewählten Gegenstand.
- 4 Drücken Sie **☎** zum Beenden.

Zum Zurückschalten zum vorherigen Einstellelement drücken Sie **Q**/**▷**.

Standard: **[XX]**

[BT MODE]	
[PHONE SELECT]	Wählt das Telefon oder Audiogerät zum Anschließen oder Abtrennen. "☎" erscheint vor dem Gerätenamen, wenn angeschlossen. "▷" erscheint vor dem aktuellen Wiedergabe-Audiogerät.
[AUDIO SELECT]	<ul style="list-style-type: none"> • Sie können maximal zwei Bluetooth-Telefone und ein Bluetooth-Audiogerät zur Zeit anschließen.
[DEVICE DELETE]	<ol style="list-style-type: none"> 1 Drehen Sie den Lautstärke-Regler zum Wählen eines Geräts zum Löschen, und drücken Sie dann den Regler. 2 Drehen Sie den Lautstärke-Regler zum Wählen von [YES] oder [NO], und drücken Sie dann den Regler.
[PIN CODE EDIT] (0000)	Ändert den PIN-Code (bis zu 6 Stellen). <ol style="list-style-type: none"> 1 Drehen Sie den Lautstärke-Regler zum Wählen einer Nummer. 2 Drücken Sie ◀◀ / ▶▶, um die Eingabeposition zu verschieben. Wiederholen Sie Schritt 1 und 2, bis die Eingabe des PIN-Codes beendet ist. 3 Drücken Sie den Lautstärke-Regler zum Bestätigen.

[RECONNECT]	[ON]: Die Einheit stellt die Verbindung automatisch neu her, wenn das zuletzt angeschlossene Bluetooth-Gerät innerhalb der verbindbaren Reichweite ist.; [OFF]: Hebt auf.
[AUTO PAIRING]	[ON]: Die Einheit wird automatisch mit dem unterstützten Bluetooth-Gerät gekoppelt wird (iPhone/iPod touch), wenn sie über die USB-Eingangsklemme verbunden wird. Je nach dem Betriebssystem des angeschlossenen Geräts arbeitet diese Funktion möglicherweise nicht.; [OFF]: Hebt auf.
[INITIALIZE]	[YES]: Initialisiert alle Bluetooth-Einstellungen (einschließlich gespeichertes Pairing, Telefonbuch usw.); [NO]: Hebt auf.
[INFORMATION]	[MY BT NAME]: Zeigt den Namen Ihres Receivers an ("KD-X482DBT").; [MY ADDRESS]: Zeigt die Adresse dieser Einheit.

Prüfmodus für Bluetooth-Kompatibilität

Sie können die Konnektivität des unterstützten Profils zwischen dem Bluetooth-Gerät und der Einheit prüfen.

- Stellen Sie sicher, dass kein Bluetooth-Gerät gekoppelt ist.

- 1 Halten Sie **☎**-VOICE gedrückt.
"BLUETOOTH" ↔ "CHECK MODE" erscheint. "SEARCH NOW USING PHONE" → "PIN IS 0000" scrollt durch das Display.
- 2 Suchen und wählen Sie den Namen Ihres Receivers ("KD-X482DBT") auf dem Bluetooth-Gerät innerhalb von 3 Minuten an.
- 3 Führen Sie (A), (B) oder (C) aus, je nachdem was im Display erscheint.
 - (A) "PAIRING" → "XXXXXX" (6-stelliger Passkey): Stellen Sie sicher, dass der gleiche Passkey auf der Einheit und auf dem Bluetooth-Gerät erscheint, und bedienen Sie dann das Bluetooth-Gerät, um den Passkey zu bestätigen.
 - (B) "PAIRING" → "PIN IS 0000": Geben Sie "0000" auf dem Bluetooth-Gerät ein.
 - (C) "PAIRING": Bedienen Sie das Bluetooth-Gerät, um das Pairing zu bestätigen.

Bluetooth®

Nachdem das Pairing erfolgreich ausgeführt ist, erscheint "PAIRING OK" → "Gerätename", und die Prüfung der Bluetooth-Kompatibilität beginnt. Wenn "CONNECT NOW USING PHONE" erscheint, bedienen Sie das Bluetooth-Gerät, um Telefonbuch-Zugriff zu erlauben, um fortzufahren. "TESTING" blinkt im Display.

Das Konnektivitätsergebnis blinkt im Display.

"PAIRING OK" und/oder "HANDS-FREE OK"*1 und/oder "AUD.STREAM OK"*2 und/oder "PBAP OK"*3: Kompatibel

*1 Kompatibel mit Hands-Free Profile (HFP)

*2 Kompatibel mit Advanced Audio Distribution Profile (A2DP)

*3 Kompatibel mit Phonebook Access Profile (PBAP)

Nach 30 Sekunden erscheint "PAIRING DELETED", um anzuzeigen, dass Pairing gelöscht wurde, und die Einheit beendet den Prüfmodus.

- Zum Abbrechen halten Sie SRC gedrückt, um die Stromversorgung auszuschalten, und schalten Sie dann die Stromversorgung erneut ein.

Bluetooth — Audio

- Die Bedienungen und Displayanzeigen unterscheiden möglicherweise sich je nach Verfügbarkeit auf dem angeschlossenen Gerät.
- Je nach angeschlossenen Gerät können einige Merkmale mit Ihrem Gerät nicht funktionieren.

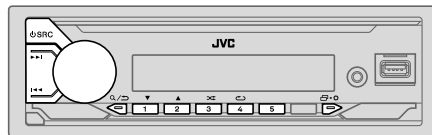

Während BT AUDIO als Quelle eingestellt ist, können Sie die Verbindung zu fünf Bluetooth-Audiogeräten herstellen und zwischen diesen Geräten umschalten.

Hören von Ton von Ihrem Audioplayer über Bluetooth

- 1 Drücken Sie SRC wiederholt, um BT AUDIO zu wählen.
- 2 Bedienen Sie den Audioplayer über Bluetooth zum Starten der Wiedergabe.

Zum	Auf der Frontblende
Wiedergabe/Pause	Drücken Sie den Lautstärke-Regler.
Wählen Sie die Gruppe oder den Ordner	Drücken Sie 2 \blacktriangle / 1 \blacktriangledown .
Rückwärts-Sprung/Vorwärts-Sprung	Drücken Sie $\blacktriangleleft\blacktriangleleft$ / $\blacktriangleright\blacktriangleright$.
Vorspulen/Rückspule	Halten Sie $\blacktriangleleft\blacktriangleleft$ / $\blacktriangleright\blacktriangleright$ gedrückt.
Wiederholte Wiedergabe	Drücken Sie 4 REPEAT wiederholt. [TRACK REPEAT], [ALL REPEAT], [GROUP REPEAT], [REPEAT OFF]

Bluetooth®

Zum	Auf der Frontblende
Zufallswiedergabe	Drücken Sie 3  wiederholt. [GROUP RANDOM], [ALL RANDOM], [RANDOM OFF]
Auswählen einer Datei aus einem Ordner/einer Liste	Siehe "Wählen Sie eine zur Wiedergabe gewünschte Datei" auf Seite 12.
Umschalten zwischen angeschlossenen Bluetooth-Audiogeräten	Drücken Sie 5. (Durch Drücken der "Play"-Taste am angeschlossenen Gerät selber wird ebenfalls die Tonausgabe vom Gerät umgeschaltet.)

Hören von iPod/iPhone über Bluetooth

Sie können die Titel auf dem iPod/iPhone über Bluetooth auf dieser Einheit hören.

Drücken Sie  SRC wiederholt, um iPod BT zu wählen.

- Sie können das iPod/iPhone auf gleiche Weise wie iPod/iPhone über USB-Eingang bedienen. (Seite 10)
- Weitere Informationen siehe "Stellen Sie die abspielbare Quelle für iPod/iPhone ein" auf Seite 11.

AMAZON ALEXA

Alexa ist ein cloud-basierter Sprachservice, entwickelt von Amazon. Sie können Alexa auffordern, Musik abzuspielen, Wetterberichte, Verkehrsinformationen zu erhalten, intelligente Heimgeräte zu steuern, bei Amazon einzukaufen, im Internet zu suchen, Erinnerungen zu setzen und mehr.

Vorbereitung:



- Richten Sie ein Konto bei <www.amazon.com> ein.
- Installieren Sie die neueste Version der Alexa-Mobilanwendung auf Ihrem Gerät (iPhone/iPod touch oder Android-Gerät), und melden Sie sich bei der Anwendung an.
- Stellen Sie sicher, dass Sie die Internetverbindung auf Ihrem Smartphone aktivieren.

Erste Einrichtung

Für Android-Gerät

- 1 Koppeln Sie Ihr Gerät über Bluetooth mit dieser Einheit. (Seite 15)
- 2 Starten Sie die Alexa-Mobilanwendung auf Ihrem Gerät.
- 3 Koppeln Sie diese Einheit mit der Alexa-Mobilanwendung.
Führen Sie Option A oder Option B aus.

Für iPhone/iPod touch

- 1 Koppeln Sie Ihr Gerät über Bluetooth mit dieser Einheit. (Seite 15)
- 2 Starten Sie die Alexa-Mobilanwendung auf Ihrem Gerät.
- 3 Drücken Sie  an der Einheit, um auf die ALEXA-Quelle zu schalten.
 - Sie können auch  SRC wiederholt drücken, um die iPod BT-Quelle zu wählen.
 - Weitere Informationen siehe "Stellen Sie die abspielbare Quelle für iPod/iPhone ein" auf Seite 11.
- 4 Koppeln Sie diese Einheit mit der Alexa-Mobilanwendung.
Führen Sie Option A oder Option B aus.

Option A: Direkte Verknüpfung

Gehen Sie zur folgenden URL oder scannen Sie den QR-Code mit Ihrem Smartphone:

<https://www.jvc.net/car/alexa>



Option B: Manuelles Pairing

- 1 Starten Sie die Alexa-Mobilanwendung und gehen Sie zur Registerkarte "Devices (Geräte)".
- 2 Tippen Sie auf das Symbol " + " in der oberen rechten Ecke.
- 3 Tippen Sie auf "Add Device (Gerät hinzufügen)".
- 4 Tippen Sie auf "Automotive Accessory (Automotives Zubehör)" oder "Headphones (Kopfhörer)" aus der Liste von Gerätetypen.
- 5 Tippen Sie auf den Namen Ihres Receivers ("KD-X482DBT") und folgen Sie den Anweisungen.

Sobald der Einrichtungsvorgang abgeschlossen ist, stellt die Alexa-Mobilanwendung eine Verbindung zu dieser Einheit her.

- Die Alexa-Verbindung kann unter den folgenden Bedingungen getrennt werden:
 - A2DP-Profil ist getrennt
 - Bluetooth-Verbindung ist getrennt
 - Diese Einheit ist ausgeschaltet
 - Stoppen Sie die Alexa-Mobilanwendung, die im Vordergrund/Hintergrund ihres Geräts läuft
 - Andere Bedingungen, je nach angeschlossenen GerätUm die Alexa-Verbindung erneut herzustellen, verbinden Sie das A2DP-Profil neu.
- Die Alexa-Verbindung kann nicht erneut hergestellt werden, wenn Sie:
 - Die Alexa-Mobilanwendung neu installieren
 - Das gekoppelte Gerät löschen und die Kopplung erneut ausführen (für Android-Gerät)Um die Alexa-Verbindung erneut herzustellen, führen Sie den Einrichtungsvorgang neu aus.
- Sie können die Alexa-Verbindung von der Alexa-Mobilanwendung prüfen. Wenn der Name dieser Einheit auf dem Bildschirm von "ALL DEVICES" erscheint, müssen Sie den Einrichtungsvorgang nicht erneut ausführen.

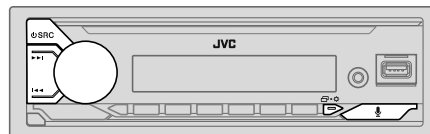





Grundlegende Bedienungen

Siehe Seite 32 für weitere Informationen zu von Alexa unterstützten Sprachen. Einige der aufgeführten Sprachen sind verfügbar, indem die Firmware dieses Geräts aktualisiert wird, wenn eine neue Version von Firmware verfügbar ist. Siehe Seite 6 für weitere Informationen zum Aktualisieren der Firmware.

Wenn die Alexa-Verbindung hergestellt ist...

- 1 **Sprechen Sie das Wort "Alexa" in das angeschlossene Mikrofon (Seite 14), um Alexa zu aktivieren.**
(oder)
Drücken Sie  an der Einheit, um mit Alexa zu sprechen.
Das Display zeigt: "ALEXA" → "LISTENING..."
Alexa kann in den folgenden Fällen nicht mit Sprachbefehl aktiviert werden:
 - Die Alexa-Mobilanwendung ist nicht aktiviert.
 - Das Mikrofon ist ausgeschaltet, die Anzeige  leuchtet auf. Siehe "Schalten Sie das Mikrofon ein/aus" auf Seite 23.
 - Die aktuelle Wiedergabequelle ist iPod USB.
 - Während Bluetooth-Telefonfunktionen verwendet werden.
- 2 **Kommunizieren Sie mit Alexa über das angeschlossene Mikrofon. (Seite 14)**
"THINKING..." erscheint, während Alexa Ihre Spracheingabe verarbeitet.
"SPEAKING..." erscheint, während Alexa auf Ihre Spracheingabe reagiert.
"ALEXA" oder Anzeigeeinformation wie Spielzeit, Songtitel usw. erscheinen, während Alexa im Wartezustand ist.

AMAZON ALEXA

- Zum Zurückschalten zum vorherigen Quelle vor ALEXA drücken Sie  SRC.
- Zum Aktivieren von Alexa drücken Sie  oder sprechen Sie "Alexa".
- Zum Aufheben des aktuellen Hörzustand drücken Sie .
- Um den aktuellen Denk-/Sprechzustand abubrechen und in den Hörzustand zu wechseln, drücken Sie  oder sprechen Sie "Alexa".
- Nur eine Alexa-Verbindung zur Zeit kann angeschlossen werden.
- "DOWNLOAD" → "ALEXA APP" → "AND PAIR" → "BLUETOOTH" → "TO USE ALEXA" erscheint, wenn die Einheit von der Alexa-Mobilanwendung getrennt ist, oder wenn die Bluetooth-Verbindung getrennt ist.
- Alexa ist bereit, das Wachwort nach dem Neuverbinden zu hören.

Schalten Sie das Mikrofon ein/aus

Halten Sie  gedrückt, um das Mikrofon ein- und auszuschalten.

- Die Anzeige  leuchtet bei ausgeschaltetem Mikrofon auf.
- Sie können diese Bedienung nicht bei der Verwendung von Bluetooth-Telefonfunktionen ausführen.

Beginnen Sie zu hören

Während Alexa im Wartezustand ist...

- 1 Sprechen Sie das Word "Alexa" in das angeschlossene Mikrofon (Seite 14), um Alexa zu aktivieren.**
(oder)
Drücken Sie  an der Einheit, um mit Alexa zu sprechen.
Das Display zeigt: "LISTENING..."
- 2 Kommunizieren Sie mit Alexa über das angeschlossene Mikrofon. (Seite 14)**
- 3 Während der Musikwiedergabe in der ALEXA-Quelle können Sie die folgenden Bedienungen durchführen:**

Zum	Auf der Frontblende
Wiedergabe/Pause	Drücken Sie den Lautstärke-Regler.
Rückwärts-Sprung/ Vorwärts-Sprung	Drücken Sie   .

Drücken Sie während der Musikwiedergabe  oder sprechen Sie "Alexa", um die Musik anzuhalten und Alexa zu aktivieren. Sie können jetzt anfangen, mit Alexa zu kommunizieren.

Audioeinstellungen

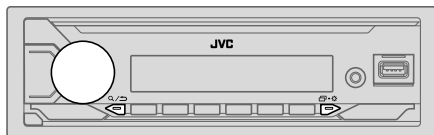

- Halten Sie gedrückt.
- Drehen Sie den Lautstärke-Regler zum Wählen eines Gegenstands (siehe folgende Tabelle), und drücken Sie dann den Regler.
- Wiederholen Sie Schritt 2, bis der gewünschte Gegenstand gewählt/aktiviert ist, oder folgen Sie den Anweisungen auf dem gewählten Gegenstand.
- Drücken Sie zum Beenden.

Zum Zurückschalten zum vorherigen Einstellelement drücken Sie .

Standard: [XX]

[EQ SETTING]

[PRESET EQ]

Wählt einen Vorwahl-Equalizer, der für das Musikgenre geeignet ist.

- Wählen Sie [USER], um die in [EASY EQ] oder [PRO EQ] vorgenommenen Einstellungen zu verwenden.

[FLAT]/[DRVN 3]/[DRVN 2]/[DRVN 1]/[HARD ROCK]/[HIP HOP]/[JAZZ]/[POP]/[R&B]/[USER]/[CLASSICAL]

Der Drive-Equalizer ([DRVN 3]/[DRVN 2]/[DRVN 1]) hebt spezifische Frequenzen an, um Störgeräusche von außerhalb des Fahrzeugs oder Laufgeräusche der Reifen zu verringern.

- Wenn die Display-Demonstration aktiviert ist ([ON] ist anfänglich ausgewählt, Seite 6), wird [HARD ROCK] automatisch als [PRESET EQ] ausgewählt.
 - Wenn Sie [DEMO MODE] auf [OFF] (Seite 6) stellen, wird [FLAT] als Standardeinstellung für [PRESET EQ] gewählt.

[EASY EQ]

Justieren Ihre eigenen Klangeinstellungen.

- Die Einstellungen werden unter [USER] in [PRESET EQ] gespeichert.
- Die vorgenommenen Einstellungen können die aktuellen Einstellungen von [PRO EQ] beeinflussen.

[SUB.W SP]*1*2: [00] bis [+06] (Standard: [+03])

[SUB.W]*1: [-50] bis [+10] [00]

[BASS]: [LVL-09] bis [LVL+09] [LVL 00]

[MID]: [LVL-09] bis [LVL+09] [LVL 00]

[TRE]: [LVL-09] bis [LVL+09] [LVL 00]

[PRO EQ]

Passt Ihre eigenen Klangeinstellungen für jede Quelle an.

- Die Einstellungen werden unter [USER] in [PRESET EQ] gespeichert.
- Die vorgenommenen Einstellungen können die aktuellen Einstellungen von [EASY EQ] beeinflussen.

[62.5HZ]

[LEVEL -09] bis [LEVEL +09] ([LEVEL 00]): Stellt den Pegel zum Speichern für jede Quelle ein. (Bevor Sie eine Einstellung vornehmen, wählen Sie eine anzupassende Quelle aus.)

[ON]: Schaltet den erweiterten Bass ein.; [OFF]: Hebt auf.

[100HZ]/[160HZ]/[250HZ]/[400HZ]/[630HZ]/[1KHZ]/[1.6KHZ]/[2.5KHZ]/[4KHZ]/[6.3KHZ]/[10KHZ]/[16KHZ]

[LEVEL -09] bis [LEVEL +09] ([LEVEL 00]): Stellt den Pegel zum Speichern für jede Quelle ein. (Bevor Sie eine Einstellung vornehmen, wählen Sie eine anzupassende Quelle aus.)

[Q FACTOR] [1.35]/[1.50]/[2.00]: Den Qualitätsfaktor einstellen.

[AUDIO CONTROL]

[BASS BOOST] [LEVEL +01] bis [LEVEL +05]: Wählt Ihren bevorzugten Bass-Boost-Pegel.; [OFF]: Hebt auf.

[LOUDNESS] [LEVEL 01]/[LEVEL 02]: Verstärkt niedrige oder hohe Frequenzen, um eine gute Klangwirkung auch bei niedriger Lautstärke zu erhalten.; [OFF]: Hebt auf.

*1, *2: (siehe Seite 25)

Audioeinstellungen

[SUB.W LEVEL]*1	[SPK-OUT]*2 [PRE-OUT]	(Nicht anwendbar, wenn 3-Wege-Übergang gewählt ist.) [SUB.W 00] bis [SUB.W +06] ([SUB.W +03]): Stellt den Ausgangspegel des über Lautsprecherleitung angeschlossenen Subwoofers ein. (Seite 38) [SUB.W -50] bis [SUB.W +10] ([SUB.W 00]): Stellt den Ausgangspegel des an die Line-Out-Anschlüsse (SW) über einen externen Verstärker angeschlossenen Subwoofers ein. (Seite 38)
[SUBWOOFER SET]	[ON]: Schaltet den Subwoofer-Ausgang ein. ; [OFF]: Hebt auf.	
[FADER]	(Nicht anwendbar, wenn 3-Wege-Übergang gewählt ist.) [POSITION R15] bis [POSITION F15] ([POSITION 00]): Stellen Sie die Ausgangsbalance zwischen vorderen und hinteren Lautsprechern ein.	
[BALANCE]*3	[POSITION L15] bis [POSITION R15] ([POSITION 00]): Stellen Sie die Ausgangsbalance zwischen linken und rechten Lautsprechern ein.	
[VOLUME ADJUST]	[LEVEL -15] bis [LEVEL +06] ([LEVEL 00]): Nehmen Sie die Vorwahl des anfänglichen Lautstärkepegels für jede Quelle in Bezug auf den FM (UKW)- Lautstärkepegel vor. (Vor der Einstellung wählen Sie eine anzupassende Quelle aus.)	
[AMP GAIN]	[LOW POWER]: Beschränkt den maximalen Lautstärkepegel auf 25. (Wählen Sie dies, wenn die Maximalleistung jedes Lautsprechers weniger als 50 W beträgt, um Schäden an den Lautsprechern zu verhindern). ; [HIGH POWER]: Der maximale Lautstärkepegel ist 35.	
[SPK/PRE OUT]	(Nicht anwendbar, wenn 3-Wege-Übergang gewählt ist.) Wählen Sie je nach der Art des Lautsprecheranschlusses die geeignete Einstellung, um den gewünschten Ausgang zu erhalten. (Siehe "Lautsprecher- Ausgangseinstellungen" auf Seite 26.)	
[SPEAKER SIZE]	Je nach dem gewählten Übergangstyp (Siehe folgendes [X ' OVER TYPE]) werden die Einstellpunkte 2-Wege-Übergang oder 3-Wege-Übergang gezeigt. (Siehe "Übergangseinstellungen" auf Seite 27.)	
[X ' OVER]	Als Standard ist der 2-Wege-Übergangstyp gewählt.	

[DTA SETTINGS]	Für Einstellungen siehe "Einstellungen der digitalen Zeitanpassung" auf Seite 29.
[CAR SETTINGS]	
[X ' OVER TYPE]	Vorsicht: Passen Sie die Lautstärke an, bevor der Punkt [X ' OVER TYPE] geändert wird, um plötzliche Schwankungen im Ausgangspegel zu vermeiden. • Nachdem Sie den Übergangstyp geändert haben, erscheint beim nächsten Einschalten des Geräts die folgende Anzeige: "2-WAY X'OVER" oder "3-WAY X'OVER" → "PRESS" → "VOLUME KNOB" → "TO CONFIRM" Drücken Sie zur Bestätigung den Lautstärke-Regler, um mit der nächsten gewünschten Bedienung fortzufahren.
[2-WAY]	(Wird nur angezeigt, wenn [3-WAY] gewählt ist.) [YES]: Wählt den Zwei-Wege-Übergangstyp. ; [NO]: Hebt auf.
[3-WAY]	(Wird nur angezeigt, wenn [2-WAY] gewählt ist.) [YES]: Wählt den Drei-Wege-Übergangstyp. ; [NO]: Hebt auf.

*1 Wird nur angezeigt, wenn [SUBWOOFER SET] auf [ON] gestellt ist.

*2 Für 2-Wege-Übergang: Wird nur angezeigt, wenn [SPK/PRE OUT] auf [SUB.W/SUB.W] gestellt ist.
(Seite 26)

*3 Die Einstellung kann nicht den Subwoofer-Ausgang beeinflussen.

Audioeinstellungen

[SOUND EFFECT]	
[SPACE ENHANCE]	(Gilt nicht für FM/AM-Quelle und DAB-Quelle.) [SMALL]/[MEDIUM]/[LARGE] : Erlaubt virtuelle Verbesserung des Klangraums. ; [OFF] : Hebt auf.
[SND RESPONSE]	[LEVEL 1]/[LEVEL 2]/[LEVEL 3] : Lässt den Klang virtuell realistischer wirken. ; [OFF] : Hebt auf.
[SOUND LIFT]	[LOW]/[MIDDLE]/[HIGH] : Stellt die von den Lautsprechern gehörte Klangposition virtuell ein. ; [OFF] : Hebt auf.
[VOL LINK EQ]	[ON] : Hebt die Frequenz an, um Störgeräusche von außerhalb des Fahrzeugs oder Laufgeräusche der Reifen zu verringern. ; [OFF] : Hebt auf.
[K2 TECHNOLOGY]	(Gilt nicht für FM/AM-Quelle, DAB-Quelle und AUX-Quelle.) [ON] : Verbessern Sie die Klangqualität von komprimierter Musik. ; [OFF] : Hebt auf.

Lautsprecher-Ausgangseinstellungen [SPK/PRE OUT]

(Gilt nur wenn [X' OVER TYPE] auf [2-WAY] gestellt ist) (seite 25)

Wählen Sie die Ausgangseinstellung für die Lautsprecher [SPK/PRE OUT], basierend auf der Art des Lautsprecheranschlusses.

Anschluss über Line-Out-Buchsen

Für Verbindungen über einen externen Verstärker (Seite 38)

Einstellung auf [SPK/PRE OUT]	Audiosignal über Line-Out-Anschluss		
	FRONT	REAR	SW
[REAR/REAR] (Standard)	Vorderer Lautsprecherausgang	Hinterer Lautsprecherausgang	Subwoofer-Ausgang
[SUB.W/SUB.W]	Vorderer Lautsprecherausgang	L (links): Subwoofer-Ausgang R (rechts): (Stummschaltung)	Subwoofer-Ausgang

Anschluss über Lautsprecherkabel

Sie können auch die Lautsprecher anschließen, ohne einen externen Verstärker zu verwenden, und weiterhin in der Lage sein, den Subwoofer-Ausgang mit diesen Einstellungen zu genießen. (Seite 38)

Einstellung auf [SPK/PRE OUT]	Audiosignal über hintere Lautsprecherleitung	
	L (links)	R (rechts)
[REAR/REAR]	Hinterer Lautsprecherausgang	Hinterer Lautsprecherausgang
[SUB.W/SUB.W]	Subwoofer-Ausgang	(Stummschaltung)

Wenn **[SUB.W/SUB.W]** gewählt ist:

- **[120HZ]** ist in **[SUBWOOFER LPF]** gewählt, und **[THROUGH]** steht nicht zur Verfügung. (Seite 28)
- **[POSITION R02]** ist in **[FADER]** gewählt, und der Wahlbereich ist **[POSITION R15]** bis **[POSITION 00]**. (Seite 25)

Audioeinstellungen

Übergangseinstellungen

Im Folgenden werden die verfügbaren Einstellpunkte für 2-Wege-Übergang und 3-Wege-Übergang gezeigt.

▲ ACHTUNG

Wählen Sie einen Übergangstyp entsprechend der Art des Anschlusses der Lautsprecher. (Seite 38)

Wenn Sie einen falschen Typ wählen:

- Die Lautsprecher können beschädigt werden.
- Der Ausgangstonpegel kann sehr hoch oder niedrig sein.

SPEAKER SIZE

Wählt entsprechend der Größe der angeschlossenen Lautsprecher für optimale Leistung.

- Die Einstellungen für Frequenz und Flanke werden automatisch für die Übergangseinstellung des gewählten Lautsprechers übernommen.
- Wenn **[NONE]** für den folgenden Lautsprecher in **[SPEAKER SIZE]** gewählt ist, steht die Einstellung **[X' OVER]** des Lautsprechers nicht zur Verfügung.
 - 2-Wege-Übergang: **[TWEETER]** unter **[FRONT]/[REAR]/[SUBWOOFER]**
 - 3-Wege-Übergang: **[WOOFER]**

X' OVER (Übergang)

- **[FRQ]/[F-HPF FRQ]/[R-HPF FRQ]/[SW LPF FRQ]/[HPF FRQ]/[LPF FRQ]**: Passt die Übergangsfrequenz für die gewählten Lautsprecher an (Hochpassfilter oder Tiefpassfilter).
Wenn **[THROUGH]** gewählt ist, werden alle Signale zu den gewählten Lautsprechern gesendet.
- **[SLOPE]/[F-HPF SLOPE]/[R-HPF SLOPE]/[SW LPF SLOPE]/[HPF SLOPE]/[LPF SLOPE]**: Passt die Stellt die Übergangsfrequenz an.
Nur wählbar, wenn eine andere Einstellung als **[THROUGH]** für die Übergangsfrequenz gewählt ist.
- **[SW LPF PHASE]/[PHASE]**: Wählt die Phase des Lautsprecherausgangs so, dass sie dem anderen Lautsprecherausgang entspricht.
- **[GAIN LEFT]/[GAIN RIGHT]/[F-HPF GAIN]/[R-HPF GAIN]/[SW LPF GAIN]/[GAIN]**: Passt die Ausgangslautstärke des gewählten Lautsprechers an.

Einstellpunkte für 2-Wege-Übergang

[SPEAKER SIZE]		
[FRONT]	[SIZE]	[8CM]/[10CM]/[12CM]/[13CM]/[16CM]/[17CM]/[18CM]/[4x6]/[5x7]/[6x8]/[6x9]/[7x10]
	[TWEETER]	[SMALL]/[MIDDLE]/[LARGE]/[NONE] (nicht angeschlossen)
[REAR]*1		[8CM]/[10CM]/[12CM]/[13CM]/[16CM]/[17CM]/[18CM]/[4x6]/[5x7]/[6x8]/[6x9]/[7x10]/[NONE] (nicht angeschlossen)
[SUBWOOFER]*2		[16CM]/[20CM]/[25CM]/[30CM]/[38CM OVER]/[NONE] (nicht angeschlossen)
[X' OVER]		
[TWEETER]	[FRQ]	[1KHZ]/[1.6KHZ]/[2.5KHZ]/[4KHZ]/[5KHZ]/[6.3KHZ]/[8KHZ]/[10KHZ]/[12.5KHZ]
	[GAIN LEFT]	[−08DB] bis [00DB]
	[GAIN RIGHT]	[−08DB] bis [00DB]
[FRONT HPF]	[F-HPF FRQ]	[30HZ]/[40HZ]/[50HZ]/[60HZ]/[70HZ]/[80HZ]/[90HZ]/[100HZ]/[120HZ]/[150HZ]/[180HZ]/[220HZ]/[250HZ]/[THROUGH]
	[F-HPF SLOPE]	[−06DB]/[−12DB]/[−18DB]/[−24DB]
	[F-HPF GAIN]	[−08DB] bis [00DB]
[REAR HPF]*1	[R-HPF FRQ]	[30HZ]/[40HZ]/[50HZ]/[60HZ]/[70HZ]/[80HZ]/[90HZ]/[100HZ]/[120HZ]/[150HZ]/[180HZ]/[220HZ]/[250HZ]/[THROUGH]
	[R-HPF SLOPE]	[−06DB]/[−12DB]/[−18DB]/[−24DB]
	[R-HPF GAIN]	[−08DB] bis [00DB]

*1, *2: (siehe Seite 28)

Audioeinstellungen

[SUBWOOFER LPF]*2	[SW LPF FRQ]	[30HZ]/[40HZ]/[50HZ]/[60HZ]/[70HZ]/[80HZ]/[90HZ]/[100HZ]/[120HZ]/[150HZ]/[180HZ]/[220HZ]/[250HZ]/[THROUGH]
	[SW LPF SLOPE]	[-06DB]/[-12DB]/[-18DB]/[-24DB]
	[SW LPF PHASE]	[REVERSE] (180°)/[NORMAL] (0°)
	[SW LPF GAIN]	[-08DB] bis [00DB]

■ Einstellpunkte für 3-Wege-Übergang

[SPEAKER SIZE]		
[TWEETER]	[SMALL]/[MIDDLE]/[LARGE]	
[MID RANGE]	[8CM]/[10CM]/[12CM]/[13CM]/[16CM]/[17CM]/[18CM]/[4×6]/[5×7]/[6×8]/[6×9]	
[WOOFER]*2	[16CM]/[20CM]/[25CM]/[30CM]/[38CM OVER]/[NONE] (nicht angeschlossen)	
[X * OVER]		
[TWEETER]	[HPF FRQ]	[1KHZ]/[1.6KHZ]/[2.5KHZ]/[4KHZ]/[5KHZ]/[6.3KHZ]/[8KHZ]/[10KHZ]/[12.5KHZ]
	[SLOPE]	[-06DB]/[-12DB]
	[PHASE]	[REVERSE] (180°)/[NORMAL] (0°)
	[GAIN]	[-08DB] bis [00DB]

[MID RANGE]	[HPF FRQ]	[30HZ]/[40HZ]/[50HZ]/[60HZ]/[70HZ]/[80HZ]/[90HZ]/[100HZ]/[120HZ]/[150HZ]/[180HZ]/[220HZ]/[250HZ]/[THROUGH]
	[HPF SLOPE]	[-06DB]/[-12DB]
	[LPF FRQ]	[1KHZ]/[1.6KHZ]/[2.5KHZ]/[4KHZ]/[5KHZ]/[6.3KHZ]/[8KHZ]/[10KHZ]/[12.5KHZ]/[THROUGH]
	[LPF SLOPE]	[-06DB]/[-12DB]
	[PHASE]	[REVERSE] (180°)/[NORMAL] (0°)
	[GAIN]	[-08DB] bis [00DB]
[WOOFER]*2	[LPF FRQ]	[30HZ]/[40HZ]/[50HZ]/[60HZ]/[70HZ]/[80HZ]/[90HZ]/[100HZ]/[120HZ]/[150HZ]/[180HZ]/[220HZ]/[250HZ]/[THROUGH]
	[SLOPE]	[-06DB]/[-12DB]
	[PHASE]	[REVERSE] (180°)/[NORMAL] (0°)
	[GAIN]	[-08DB] bis [00DB]

*1 Wird nur angezeigt, wenn [SPK/PRE OUT] auf [REAR/REAR] gestellt ist. (Seite 26)

*2 Wird nur angezeigt, wenn [SUBWOOFER SET] auf [ON] gestellt ist. (Seite 25)

Audioeinstellungen

Einstellungen der digitalen Zeitanpassung

Die digitale Zeitanpassung stellt die Verzögerungszeit des Lautsprecherausgangs ein, um eine geeignetere Umgebung für Ihr Fahrzeug zu erzeugen.

- Weitere Informationen siehe folgenden Punkt "Automatische Bestimmung der Verzögerungszeit".

[DTA SETTINGS]	
[POSITION]	Wählt Ihre Hörposition (Bezugspunkt). [ALL]: Keine Kompensation; [FRONT RIGHT]: Vorderer rechter Sitz; [FRONT LEFT]: Vorderer linker Sitz; [FRONT ALL]: Vordere Sitze • [FRONT ALL] wird nur angezeigt, wenn [X * OVER TYPE] auf [2-WAY] gestellt ist. (Seite 25)
[DISTANCE]*1	[OCM] bis [610CM]: Stellen Sie den auszugleichenden Abstand fein ein.
[GAIN]*1	[-8DB] bis [0DB]: Nehmen Sie Anpassung der Ausgangslautstärke des gewählten Lautsprechers vor.
[DTA RESET]	[YES]: Setzt die Einstellungen ([DISTANCE] und [GAIN]) der gewählten [POSITION] auf Standardwerte zurück.; [NO]: Hebt auf.
[CAR SETTINGS]	
Identifizieren Sie Ihren Fahrzeugtyp und die Lage der hinteren Lautsprecher, um die Anpassung für [DTA SETTINGS] vorzunehmen.	
[CAR TYPE]	[COMPACT]/[FULL SIZE CAR]/[WAGON]/[MINIVAN]/[SUV]/[MINIVAN(LONG)]: Wählt den Typ des Fahrzeugs.; [OFF]: Keine Kompensation.
[R-SP LOCATION]*2	Wählt die Lage der hinteren Lautsprecher in Ihrem Fahrzeug, um den weitesten Abstand von der gewählten Hörposition zu berechnen (Bezugspunkt). • [DOOR]/[REAR DECK]: Nur wählbar, wenn [CAR TYPE] als [OFF], [COMPACT], [FULL SIZE CAR], [WAGON] oder [SUV] gewählt ist. • [2ND ROW]/[3RD ROW]: Nur wählbar, wenn [CAR TYPE] als [MINIVAN] oder [MINIVAN(LONG)] gewählt ist.

Automatische Bestimmung der Verzögerungszeit

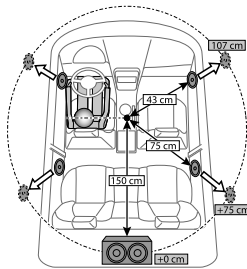

Wenn Sie den Abstand von der momentan eingestellten Hörposition zu jedem Lautsprecher festlegen, wird die Verzögerungszeit automatisch berechnet.

- 1 Stellen Sie [POSITION] ein und bestimmen Sie die Hörposition als Bezugspunkt (der Bezugspunkt für [FRONT ALL] wird die Mitte zwischen links und rechts auf den Vordersitzen).
- 2 Messen Sie den Abstand vom Bezugspunkt zu den Lautsprechern.
- 3 Berechnen Sie den Unterschied zwischen dem Abstand des am weitesten entfernten Lautsprechers (Subwoofer in der Abbildung) und den anderen Lautsprechern.
- 4 Stellen Sie den in Schritt 3 für die einzelnen Lautsprecher berechneten Wert für [DISTANCE] ein.
- 5 Stellen Sie [GAIN] für einzelne Lautsprecher ein.

Beispiel: Wenn [FRONT ALL] als Hörposition gewählt ist

*1 Bevor Sie eine Einstellung vornehmen, wählen Sie den Lautsprecher aus:

Wenn 2-Wege-Übergang gewählt ist:

[FRONT LEFT]/[FRONT RIGHT]/[REAR LEFT]/[REAR RIGHT]/[SUBWOOFER]:

- [REAR LEFT], [REAR RIGHT] und [SUBWOOFER] ist nur wählbar, wenn eine andere Einstellung als [NONE] für [REAR] und [SUBWOOFER] unter [SPEAKER SIZE] gewählt ist. (Seite 27)

Wenn 3-Wege-Übergang gewählt ist:

[TWEETER LEFT]/[TWEETER RIGHT]/[MID LEFT]/[MID RIGHT]/[WOOFER]:

- [WOOFER] ist nur wählbar, wenn eine andere Einstellung als [NONE] und [WOOFER] unter [SPEAKER SIZE] gewählt ist. (Seite 28)

*2 Wird nur angezeigt, wenn [X * OVER TYPE] auf [2-WAY] (Seite 25) gestellt ist und eine andere Einstellung als [NONE] für [REAR] unter [SPEAKER SIZE] gewählt ist. (Seite 27)

Display-Einstellungen

Zonen-Identifikation für Helligkeitseinstellungen

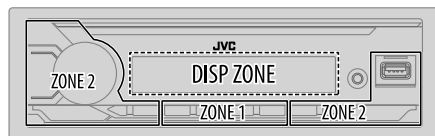

Zonen-Identifikation für Farbeinstellungen

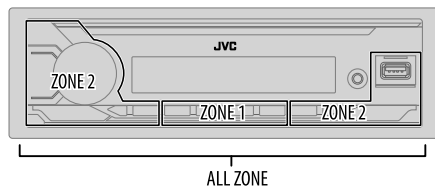

- 1 Halten Sie gedrückt.
- 2 Drehen Sie den Lautstärke-Regler zum Wählen eines Gegenstands (siehe folgende Tabelle), und drücken Sie dann den Regler.
- 3 Wiederholen Sie Schritt 2, bis der gewünschte Gegenstand gewählt/aktiviert ist, oder folgen Sie den Anweisungen auf dem gewählten Gegenstand.
- 4 Drücken Sie zum Beenden.

Zum Zurückschalten zum vorherigen Einstellelement drücken Sie / .

Standard: **[XX]**

[DISPLAY]

[DIMMER]

Blenden Sie die Beleuchtung ab.

[OFF]: Die Abbildung ist ausgeschaltet. Die Helligkeit wechselt auf **[DAY]**-Einstellung um.

[ON]: Die Abbildung ist eingeschaltet. Die Helligkeit wechselt auf **[NIGHT]**-Einstellung um.

(Siehe folgende Einstellungen für "[BRIGHTNESS]")

[DIMMER TIME]: Stellen Sie die Zeit zum Ein- und Ausschalten des Dimmers ein.

1 Drehen Sie den Lautstärke-Regler zum Einstellen der Einschaltzeit **[ON]**, und drücken Sie dann den Regler.

2 Drehen Sie den Lautstärke-Regler zum Einstellen der Ausschaltzeit **[OFF]**, und drücken Sie dann den Regler.

(Standard: **[ON]**: **[18:00]** ; **[OFF]**: **[6:00]**)

[DIMMER AUTO]: Die Abbildung schaltet automatisch ein und aus, wenn Sie die Autoscheinwerfer ein- oder ausschalten.*1

[BRIGHTNESS]

Stellen Sie die Helligkeit für Tag und Nacht separat ein.

1 **[DAY]/[NIGHT]**: Wählen Sie Tag oder Nacht.

2 Wählen Sie eine Zone. (Siehe Abbildung in der linken Spalte.)

3 **[LEVEL 00]** bis **[LEVEL 31]**: Stellen Sie den Helligkeitspegel ein.

[TEXT SCROLL]*2

[SCROLL ONCE]: Scrollt die Display-Information einmal. ;

[SCROLL AUTO]: Wiederholt das Scrollen in 5-Sekunden-Intervallen. ;

[SCROLL OFF]: Hebt auf.

• Gilt nicht für Dynamic Label Anzeigeeinformation (Seite 32) während auf DAB-Quelle geschaltet.

[FORMAT]*3

Die untenstehende Information wird beim Einschalten im zusätzlichen Display gezeigt, wenn das Bluetooth-Gerät angeschlossen ist. (Seite 32)

[BATT/SIGNAL]: Zeigt die Stärke der Batterie und des Signals. ;

[DATE]: Zeigt das Datum.

*1 Die Steuerleitungsverbindung für Beleuchtung ist erforderlich. (Seite 38)

*2 Manche Zeichen oder Symbole werden nicht richtig angezeigt (oder werden ausgeblendet).

*3 Funktionalität hängt von dem Typ der verwendeten Telefone ab.

Display-Einstellungen

[COLOR]	
[PRESET]	<p>Wählt die Beleuchtungsfarben für die Tasten in verschiedenen Zonen separat.</p> <ol style="list-style-type: none">1 Wählen Sie eine Zone ([ZONE 1], [ZONE 2], [ALL ZONE]). (Siehe Abbildung auf Seite 30.)2 Wählen Sie eine Farbe für die gewählte Zone.<ul style="list-style-type: none">• [COLOR 01] bis [COLOR 49]• [USER]: Die Farbe, die Sie für [DAY COLOR] oder [NIGHT COLOR] festgelegt haben, wird gezeigt.• [COLOR FLOW01] bis [COLOR FLOW03]: Die Farbe wechselt bei unterschiedlichen Geschwindigkeiten.• [CRYSTAL]/[FLOWER]/[FOREST]/[GRADATION]/[OCEAN]/[RELAX]/[SUNSET]: Das gewählte Farbmuster wird gezeigt.* (Nur wählbar, wenn [ALL ZONE] in Schritt 1 gewählt ist.)
[DAY COLOR]	<p>Speichern Sie Ihre eigenen Tages- und Nachtbeleuchtungsfarben für verschiedene Zonen.</p> <ol style="list-style-type: none">1 Wählen Sie eine Zone ([ZONE 1], [ZONE 2]). (Siehe Abbildung auf Seite 30.)2 [RED]/[GREEN]/[BLUE]: Wählen Sie eine Primärfarbe.3 [00] bis [31]: Wählen Sie den Pegel.
[NIGHT COLOR]	<p>Wiederholen Sie Schritt 2 und 3 zur Einstellung aller Primärfarben.</p> <ul style="list-style-type: none">• Ihre Einstellung wird unter [USER] in [PRESET] gespeichert.• [NIGHT COLOR] oder [DAY COLOR] wird durch Ein- oder Ausschalten der Autoscheinwerfer umgestellt.
[COLOR GUIDE]	<p>[ON]: Die Beleuchtungsfarbe von [ZONE 1] und [ZONE 2] wechselt auf Weiß, wenn Einstellungen auf dem Menü und Listensuche ausgeführt werden, ausgenommen im Farbeinstellmodus. ; [OFF]: Hebt auf.</p>

* Wenn eines dieser Farbmuster gewählt ist, wechselt die Beleuchtungsfarbe für [ZONE 1], und [ZONE 2] auf Standardfarben.

Zur Bezugnahme

Wartung

Reinigung des Geräts

Wischen Sie die Frontblende mit einem trockenen Silikonlappen oder weichen Lappen sauber.

Reinigung des Steckverbinders

Die Frontblende abnehmen und den Anschluss sanft mit einem Wattetupfer oder Lappen reinigen. Schützen Sie den Steckverbinder unbedingt vor Beschädigung.



Anschluss (an der Rückseite der Frontblende)

Weitere Informationen

Für: — Neuste Firmware-Aktualisierungen und eine Liste der neuesten kompatiblen Artikel
— JVC-Originalanwendung
— Jegliche neuesten Informationen
Besuchen Sie <<https://www.jvc.net/cs/car/>>.

Abspielbare Dateien

- USB-Massenspeichergerät:
Wiederzugebende Audiodateien:
MP3 (.mp3), WMA (.wma), AAC (.aac), AAC (.m4a), WAV (.wav), FLAC (.flac)
Abspielbares Dateisystem: FAT12, FAT16, FAT32

Auch wenn Audiodateien den oben aufgeführten Standards entsprechen, kann das Abspielen unter Umständen auf Grund von Typ oder Zustand der Medien bzw. Geräte nicht möglich sein.

- Für detaillierte Information und Hinweise über abspielbare Audiodateien besuchen Sie <<https://www.jvc.net/cs/car/audiofile/>>.

Wissenswertes über USB-Geräte

- Sie können ein USB-Gerät nicht über einen USB-Hub anschließen.
- Der Anschluss eines Kabels mit einer Gesamtlänge von mehr als 5 m kann eine fehlerhafte Wiedergabe verursachen.
- Diese Einheit kann nicht ein USB-Gerät mit einer anderen Bewertung als 5 V und mehr als 1,5 A erkennen.

Zur Bezugnahme

Wissenswertes über iPod/iPhone

- Made for
 - iPod touch (6th generation)
 - iPhone 5S, 6, 6 Plus, 6S, 6S Plus, SE, 7, 7 Plus, 8, 8 Plus, X, XS, XS MAX, XR, 11, 11 Pro, 11 Pro Max, SE (2nd generation), 12, 12 mini, 12 Pro, 12 Pro Max
- Die Song-Reihenfolge, die im gewählten Menü dieser Einheit erscheint, kann sich vom iPod/iPhone unterscheiden.
- Je nach der Version des Betriebssystems des iPod/iPhone sind einige Funktionen möglicherweise nicht verfügbar.

Über AMAZON ALEXA

- Alexa ist ein Dritter Diensteanbieter, deshalb bleiben unangekündigte Änderungen der technischen Daten jederzeit vorbehalten. Entsprechend kann die Kompatibilität eingeschränkt sein, oder einzelne oder alle der Dienste können un verfügbar werden.
- Von Alexa unterstützte Sprachen auf diesem Gerät: USA Englisch / Kanada Englisch / USA Spanisch / Kanada Französisch / Mexiko Spanisch / UK Englisch / Italien Italienisch / Spanien Spanisch / Frankreich Französisch / Deutschland Deutsch / Australien Englisch / Japan Japanisch

Ändern der Display-Information

Jedesmal, wenn Sie   drücken, wechselt die Anzeige-Information.

- Wenn die Information nicht verfügbar oder nicht aufgezeichnet ist, erscheint "NO TEXT", "NO NAME" oder andere Information (z.B. Sendername) oder die Anzeige ist leer.

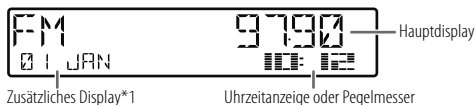

*1 Das Datum wird Angabe der Batterie- und Signalstärke des verbundenen Bluetooth-Geräts ersetzt, wenn [FORMAT] auf [BATT/SIGNAL] gestellt ist. (Seite 30)

Quellename	Display-Information: Haupt (Zusätzlich)
DAB	Dienst-Etikett (Ensemble Etikett) ➔ Dienst-Etikett (Ensemble Etikett) mit Musik-Synchronisationseffekt*2 ➔ Dienst-Etikett (Datum) ➔ Dynamik-Etikett (Datum) ➔ Titel (Interpret) ➔ Titel (Datum) ➔ Nächstes Programm (EPG) (Datum) ➔ Signalpegel (Datum) ➔ zurück zum Anfang
FM oder AM	Frequenz (Datum) ➔ Frequenz (Datum) mit Musik-Synchronisationseffekt*2 ➔ zurück zum Anfang Nur für Radio Data System-FM (UKW)-Sender: Sendername/Programmtyp (Datum) ➔ Sendername/Programmtyp (Datum) mit Musik-Synchronisationseffekt*2 ➔ Radiotext (Datum) ➔ Radiotext+ (Radiotext+) ➔ Songtitel (Interpret) ➔ Songtitel (Datum) ➔ Frequenz (Datum) ➔ zurück zum Anfang
USB	Für MP3/WMA/AAC/WAV/FLAC-Datei: Songtitel (Interpret) ➔ Songtitel (Interpret) mit Musik-Synchronisationseffekt*2 ➔ Songtitel (Albumtitel) ➔ Songtitel (Datum) ➔ Dateiname (Ordername) ➔ Dateiname (Datum) ➔ Spielzeit (Datum) ➔ zurück zum Anfang
iPod USB/iPod BT	Songtitel (Interpret) ➔ Songtitel (Interpret) mit Musik-Synchronisationseffekt*2 ➔ Songtitel (Albumtitel) ➔ Songtitel (Datum) ➔ Spielzeit (Datum) ➔ zurück zum Anfang
BT AUDIO/ALEXA	Songtitel (Interpret) ➔ Songtitel (Interpret) mit Musik-Synchronisationseffekt*2 ➔ Songtitel (Albumtitel) ➔ Songtitel (Datum) ➔ Spielzeit (Datum) ➔ zurück zum Anfang
AUX	Quellename (Datum) ➔ Quellename (Datum) mit Musik-Synchronisationseffekt*2 ➔ zurück zum Anfang

*2 Während des Musik-Synchronisationseffekts werden die Beleuchtungsfarbe und der Helligkeitsgrad der Tasten gewechselt und mit der Musiklautstärke (abhängig von der Farbeinstellung für [PRESET] auf Seite 31) synchronisiert.

Zur Bezugnahme

Verfügbare kyrillische Buchstaben

■ Verfügbares Zeichen

□ Displayanzeigen

А Б В Г Д Е Ж З И Й К Л М Н О П Р
 а б в г д е ж з и й к л м н о п р

С Т У Ф Х Ц Ч Ш Щ Ъ Ы Ь Э Ю Я Ё
 с т у ф х ц ч ш щ ъ ы ь э ю я ё

Fehlersuche

	Symptom	Abhilfe
Allgemeines	Es wird kein Ton gehört.	<ul style="list-style-type: none"> Die Lautstärke auf den optimalen Pegel einstellen. Prüfen Sie die Kabel und Verbindungen.
	“MISWIRING CHECK WIRING THEN PWR ON” erscheint.	Schalten Sie die Stromversorgung aus, und prüfen Sie, ob die Klemmen der Lautsprecherdrähte richtig isoliert sind. Schalten Sie die Stromversorgung wieder ein.
	“PROTECTING SEND SERVICE” erscheint.	Reichen Sie die Einheit beim nächsten Kundendienstzentrum ein.
	Quelle kann nicht gewählt werden.	Prüfen Sie die Einstellung [SOURCE SELECT] . (Seite 5)
	Das Gerät funktioniert überhaupt nicht.	Setzen Sie das Gerät zurück. (Seite 4)
Digitalradio	Richtige Zeichen werden nicht angezeigt.	<ul style="list-style-type: none"> Dieses Gerät kann nur Großbuchstaben, Zahlen und eine begrenzte Anzahl von Symbolen anzeigen. Je nach der Anzeigesprache, die Sie gewählt haben (seite 6), können bestimmte Buchstaben möglicherweise nicht richtig angezeigt werden.
	Der DAB-Empfang ist schlecht.	Stellen Sie sicher, dass [ON] für [DAB ANT POWER] gewählt ist. (Seite 8)
	“CHK ANTENNA”	Prüfen Sie die DAB-Antenne. Wenn eine passive Antenne (ohne einen Booster) verwendet wird, stellen Sie [DAB ANT POWER] auf [OFF] . (Seite 8)
Analogradio	“RELATED SERV FOUND”	<ul style="list-style-type: none"> Drücken Sie den Lautstärke-Regler zum Aktivieren von Soft-Link. (Seite 8) Zum Abbrechen drücken Sie Q/⏏.
	<ul style="list-style-type: none"> Der Radioempfang ist schlecht. Statikrauschen beim Radiohören. 	Schließen Sie das Antennenkabel fest an.

Fehlersuche

Symptom	Abhilfe
Die Wiedergabereihenfolge ist nicht wie gewünscht.	USB-Gerät, die Ordner werden in der Reihenfolge der Erstellung (Datum und Uhrzeit) abgespielt. Die Dateien in jedem Ordner werden in der Reihenfolge des Dateinamens (Alphabet) abgespielt.
Verflossene Spielzeit ist nicht richtig.	Dies hängt von dem vorherigen Aufnahmevorgang ab (USB).
“NOT SUPPORT” erscheint, und Dateien werden übersprungen.	Prüfen Sie, ob die Datei ein abspielbares Format hat. (Seite 31)
“READING” blinkt weiter.	<ul style="list-style-type: none"> Verwenden Sie nicht zu viele Hierarchie-Ebenen und Ordner. Bringen Sie das Gerät wieder an (USB/iPod/iPhone)
“UNSUPPORTED DEVICE” erscheint.	<ul style="list-style-type: none"> Prüfen Sie, ob das angeschlossene USB-Gerät kompatibel mit diesem Gerät ist, und stellen Sie sicher, dass die Dateisysteme die unterstützten Formate haben. (Seite 31) Bringen Sie das USB-Gerät wieder an.
“UNRESPONSIVE DEVICE” erscheint.	Stellen Sie sicher, dass das USB-Gerät nicht eine Fehlfunktion aufweist, und bringen Sie das USB-Gerät wieder an.
“USB HUB IS NOT SUPPORTED” erscheint.	Diese Einheit kann kein USB-Gerät unterstützen, das über einen USB-Hub angeschlossen ist.
“CANNOT PLAY” erscheint.	Schließen Sie ein USB-Gerät an, das abspielbare Audiodateien enthält.
<ul style="list-style-type: none"> Die Quelle wechselt nicht auf “USB” um, wenn Sie ein USB-Gerät anschließen, während Sie eine andere Quelle hören. “USB ERROR” erscheint. 	<p>Der USB-Anschluss nimmt mehr Leistung auf als das Designlimit vorgibt. Schalten Sie die Stromversorgung aus und trennen Sie das USB-Gerät ab. Schalten Sie dann die Stromversorgung wieder ein und schließen Sie das USB-Gerät erneut an.</p> <p>Wenn dies das Problem nicht behebt, schalten Sie die Stromversorgung aus und wieder ein (oder setzen Sie die Einheit zurück), bevor Sie das USB-Gerät durch ein anderes ersetzen.</p>
Der iPod/iPhone schaltet nicht ein oder funktioniert nicht.	<ul style="list-style-type: none"> Prüfen Sie die Verbindung zwischen diesem Gerät und dem iPod/iPhone. Trennen Sie das iPod/iPhone ab und setzen es mit Hard Reset zurück.
“LOADING” erscheint, wenn Sie durch Drücken von Q/▷ auf den Suchmodus schalten.	Die Einheit bereitet die iPod/iPhone-Musikliste vor. Das Laden kann eine gewisse Zeit dauern, wiederholen Sie den Vorgang später.

Symptom	Abhilfe	
USB/iPod	“NO DEVICE”	Schließen Sie ein Gerät (USB/iPod/iPhone) an und schalten Sie die Quelle erneut auf USB/iPod USB um.
	“iPod ERROR”	<ul style="list-style-type: none"> Erneutes Anschließen des iPod. Setzen Sie den iPod erneut zurück. Zum Ausschalten halten Sie ⏻/SRC gedrückt. Schalten Sie die Stromversorgung zur Fehlerbehebung wieder ein.
	“MEMORY FULL”	Sie haben die maximale Speicherkapazität Ihres iPod/iPhone erreicht.
Bluetooth®	Kein Bluetooth-Gerät ist erkannt.	<ul style="list-style-type: none"> Suchen Sie erneut vom Bluetooth-Gerät. Setzen Sie das Gerät zurück. (Seite 4)
	Bluetooth-Pairing kann nicht ausgeführt werden.	<ul style="list-style-type: none"> Stellen Sie sicher, dass Sie den gleichen PIN-Code für die Einheit und das Bluetooth-Gerät eingegeben haben. Löschen Sie Pairing-Information sowohl von der Einheit als auch dem Bluetooth-Gerät, und führen Sie dann das Pairing erneut aus. (Seite 15)
	Echo oder Rauschen wird während eines Telefongesprächs gehört.	<ul style="list-style-type: none"> Justieren Sie die Mikrofoneinheit-Position. (Seite 14) Prüfen Sie die [ECHO CANCEL]-Einstellung. (Seite 17)
	Die Telefon-Tonqualität ist schlecht.	<ul style="list-style-type: none"> Verringern Sie den Abstand zwischen der Einheit und dem Bluetooth-Gerät. Bewegen Sie das Fahrzeug zu einem Ort, wo ein besseres Signal empfangen wird.
	Es kommt kein Telefonruf von den Fahrzeuglautsprechern.	Drücken Sie Q/▷ während eines Anrufs, um zwischen dem Freisprech- und Privatgespräch-Modus zu wechseln. (Seite 16)
	Sprach-Rufmethode ist nicht erfolgreich.	<ul style="list-style-type: none"> Verwenden Sie die Sprach-Rufmethode in einer ruhigeren Umgebung. Verringern Sie den Abstand zum Mikrofon, während Sie den Namen sprechen. Stellen Sie sicher, dass die gleiche Stimme wie für die Sprach-Kennung registriert verwendet wird.

Fehlersuche

Symptom	Abhilfe
Der Ton wird unterbrochen oder weist bei Wiedergabe von einem Bluetooth-Audioplayer Aussetzer auf.	<ul style="list-style-type: none"> Verringern Sie den Abstand zwischen dem Gerät und dem Bluetooth-Audioplayer. Schalten Sie die Einheit aus und wieder ein, und versuchen Sie erneut, die Verbindung herzustellen. Andere Bluetooth-Geräte versuchen möglicherweise, die Verbindung zur Einheit herzustellen.
Der angeschlossene Bluetooth-Audioplayer kann nicht gesteuert werden.	<ul style="list-style-type: none"> Prüfen Sie, ob der angeschlossene Bluetooth-Audioplayer das Audio/Video Remote Control Profile (AVRCP) unterstützt. (Siehe auch Bedienungsanleitung Ihres Audioplayer.) Trennen Sie den Bluetooth-Player ab und schließen ihn erneut an.
"PLEASE WAIT"	Die Einheit bereitet die Verwendung der Bluetooth-Funktion vor. Wenn die Meldung nicht verschwindet, schalten sie aus und wieder ein, und schließen dann das Gerät erneut an.
"NOT SUPPORT"	Das angeschlossene Telefon unterstützt nicht das Spracherkennungssystem oder die Telefonbuch-Übertragung.
"NO ENTRY"	Kein registriertes Gerät ist über Bluetooth angeschlossen/gefunden.
"ERROR"	Wiederholen Sie die Bedienung. Wenn "ERROR" erneut erscheint, prüfen Sie, ob das Gerät die probierte Funktion unterstützt.
"NO INFO"/"NO DATA"	Das Bluetooth-Gerät kann nicht die Kontaktinformationen erhalten.
"H/W ERROR"	Setzen Sie die Einheit zurück und probieren Sie den Vorgang erneut. Falls "H/W ERROR" erneut erscheint, wenden Sie sich an den Kundendienst.
"SWITCHING NG"	Die angeschlossene Telefone unterstützen möglicherweise nicht die Telefon-Umschalten-Funktion.
Die Bluetooth-Verbindung zwischen dem Bluetooth-Gerät und der Einheit ist instabil.	Löschen Sie das unbenutzte registrierte Bluetooth-Gerät aus der Einheit. (Seite 19)

Bluetooth®

Symptom	Abhilfe
Keine Antwort von Alexa nach der Spracheingabe.	Amazon Cloud konnte die Spracheingabe nicht analysieren.
Falsche Antwort von Alexa.	Alexa missverstand, was gesagt wurde oder erfasste nicht die gesamte Anfrage oder den gesprochenen Satz. Bitte erneut versuchen. (Seite 22)
"DISCONNECTED"	Stellen Sie sicher, Ihr Smartphone über Bluetooth mit der Einheit zu verbinden. (Seite 15)
Nicht in der Lage, die Verbindung zur Alexa-Mobilanwendung herzustellen oder erneut herzustellen.	<ul style="list-style-type: none"> Stellen Sie sicher, dass das Audiogerät über Bluetooth verbunden ist. Wählen Sie das Audiogerät unter [AUDIO SELECT] in [BT MODE]. (Seite 19) Führen Sie den einmaligen Einrichtungsprozess erneut durch. Siehe "Erste Einrichtung" auf Seite 21. Schalten Sie die Einheit aus und wieder ein, und versuchen Sie erneut, die Verbindung herzustellen. Für das iOS-Gerät stellen Sie sicher, dass die ALEXA-Quelle oder iPod BT-Quelle gewählt ist.
Verlassen des Bildschirms "TALKING" nach dem Beenden des Rufs ist nicht möglich.	Es kann eine gewisse Zeit dauern, bis das Gerät den Bildschirm "TALKING" verlässt. Drücken Sie Q/↵ , um zu dem vorherigen Quell-Steuerbildschirm zurückzuschalten.
Weiterschalten zum Bildschirm "LISTENING" nach dem Aktivieren von Alexa ist nicht möglich.	<ul style="list-style-type: none"> Trennen Sie die Bluetooth-Verbindung und stellen Sie sie wieder her. (Seite 15) Trennen Sie die Alexa-Verbindung und stellen Sie sie wieder her. (Seite 21) Schalten Sie das Gerät etwa 10 Sekunden lang aus, schalten Sie es wieder ein und versuchen Sie den Vorgang erneut.

AMAZON ALEXA

Wenn Sie weiterhin Probleme haben, führen Sie einen Reset aus. (Seite 4)

Einbau/Anschluss

Dieser Abschnitt ist für den professionellen Einbautechniker gedacht. Überlassen Sie aus Sicherheitsgründen die Arbeiten zur Montage und Verkabelung ausgewiesenen Fachpersonal. Lassen Sie sich vom Autoradiohändler beraten.

▲ WARNUNG

- Das Gerät kann nur bei 12 V DC-Versorgung mit negativer Masse eingebaut werden.
- Trennen Sie den negativen Batterieanschluss vor der Verkabelung und Befestigung ab.
- Schließen Sie nicht das Batteriekabel (gelb) das Zündkabel (rot) an der Fahrzeugkarosserie oder dem Massekabel (schwarz) an, um einen Kurzschluss zu vermeiden.
- Zum Verhindern von Kurzschlüssen:
 - Isolieren Sie nicht angeschlossene Kabel mit Vinylband.
 - Sicherstellen, daß das Gerät nach dem Einbau a Chassis des Fahrzeugs geerdet wird.
 - Sichern Sie die Kabel mit Kabelklemmen und wickeln Sie Vinylband um die Kabel, die mit Metallteilen in Berührung kommen, um die Kabel zu schützen.

▲ ACHTUNG

- Montieren Sie dieses Gerät in der Konsole Ihres Fahrzeugs. Keine Metallteile dieses Geräts bei und kurz nach der Verwendung des Geräts berühren. Metallteile wie der Kühlkörper und das Gehäuse werden heiß.
- Verbinden Sie nicht die ⊖-Drähte von Lautsprechern mit der Karosserie, dem Massekabel (schwarz) oder schließen sie parallel an.
- Schließen Sie Lautsprecher mit einer Maximalleistung von mehr als 50 W an. Wenn die Maximalleistung der Lautsprecher unter 50 W ist, ändern Sie die Einstellung von [AMP GAIN], um Beschädigung der Lautsprecher zu vermeiden. (Seite 25)
- Montieren Sie das Gerät mit einem Winkel von weniger als 30°.
- Wenn Ihr Fahrzeugkabelbaum nicht die Zündklemme hat, verbinden Sie das Zündkabel (rot) mit der Klemme am Sicherungskasten des Fahrzeugs, die 12 V DC-Versorgung bietet und durch den Zündschlüssel ein- und ausgeschaltet wird.
- Halten Sie alle Kabel von hitzeleitenden Metallteilen fern.
- Überprüfen Sie nach der Montage des Geräts, ob die Bremslichter, Blinker, Scheibenwischer usw. ordnungsgemäß funktionieren.
- Wenn die Sicherung durchbrennt, überprüfen Sie zuerst, dass die Drähte nicht die Karosserie berühren, und ersetzen Sie dann die durchgebrannte Sicherung durch eine neue Sicherung mit der gleichen Nenngröße.

Teilleiste für den Einbau

(A) Frontblende (×1)



(B) Frontrahmen (×1)



(C) Einbauhalterung (×1)

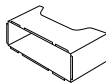

(D) Kabelbaum (×1)

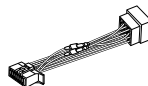

(E) Ausziehschlüssel (×2)



Grundlegendes Verfahren

- 1 Ziehen Sie den Schlüssel aus dem Zündschloss, und trennen Sie dann den ⊖-Klemme der Autobatterie ab.
- 2 Schließen Sie die Kabel richtig an.
Siehe "Verdrahtungsanschluss" auf Seite 38.
- 3 Bauen Sie das Autoradio in Ihrem Fahrzeug ein.
Siehe "Einbau der Einheit (Einbau im Armaturenbrett)" auf Seite 37.
- 4 Schließen Sie die ⊖-Klemme der Autobatterie an.
- 5 Drücken Sie SRC zum Einschalten.
- 6 Nehmen Sie die Frontblende ab und setzen Sie das Gerät innerhalb von 5 Sekunden zurück. (Seite 4)

Einbau der Einheit (Einbau im Armaturenbrett)

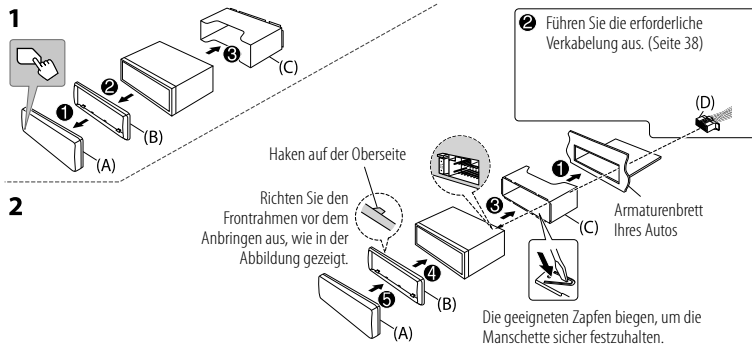

Installieren der Einheit (ohne die Einbauhalterung)

- Nehmen Sie die Einbauhalterung und den Frontrahmen vom Gerät ab.
- Richten Sie die Öffnungen am Gerät (an beiden Seiten) mit der Befestigungskonsolle am Fahrzeug aus und sichern Sie das Gerät mit Schrauben (im Handel erhältlich).

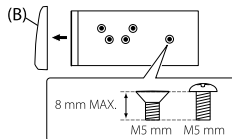

⚠ Verwenden Sie nur die vorgeschriebenen Schrauben. Durch Verwendung falscher Schrauben kann das Gerät beschädigt werden.

Entfernen der Einheit

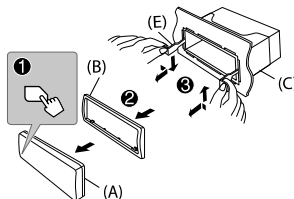

Verdrahtungsanschluss

Bei Anschluss an einen externen Verstärker schließen Sie dessen Massedraht an der Autokarosserie an, um Beschädigung des Geräts zu vermeiden.

Anschluss des ISO-Anschlusses an manche VW/ Audi oder Opel (Vauxhall) Automobile

Sie müssen möglicherweise die Verkabelung des mitgelieferten Kabelbaums modifizieren, wie unten gezeigt.

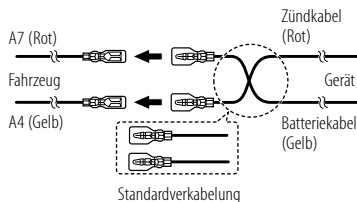

Wenn Ihr Fahrzeug KEINEN ISO-Anschluss hat

Wir empfehlen, die Einheit mit einem im Handel erhältlichen, für Ihr Fahrzeug ausgelegten Kabelbaum zu installieren und diese Arbeit zur Ihrer eigenen Sicherheit von qualifizierten Fachleuten ausführen zu lassen. Lassen Sie sich von Ihrem Autoradiohändler beraten.

Hinterer Ausgang/3-Wege-Übergang: Hochtöner-Ausgang
 Vorderer Ausgang/3-Wege-Übergang: Mittelbereich-Ausgang
 Subwoofer-Ausgang/3-Wege-Übergang: Tieftöner-Ausgang

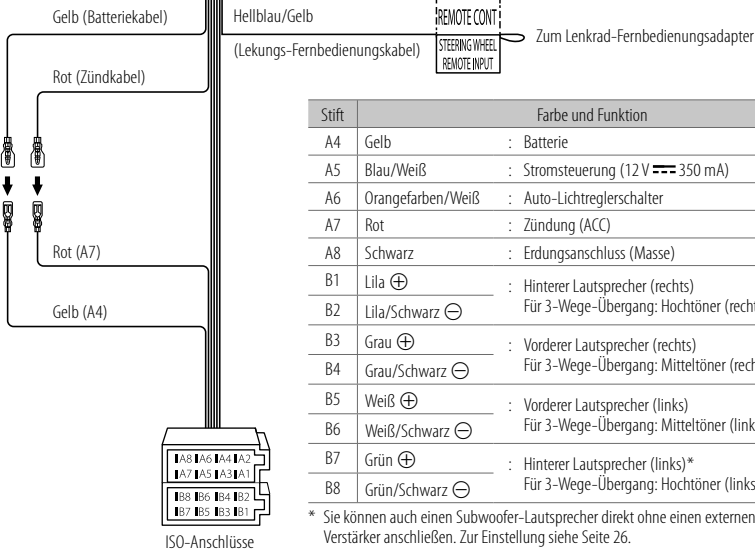
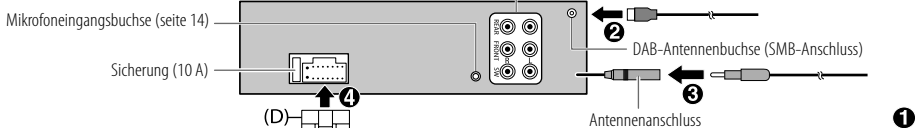

Stift	Farbe und Funktion
A4	Gelb : Batterie
A5	Blau/Weiß : Stromsteuerung (12 V \equiv 350 mA)
A6	Orangefarben/Weiß : Auto-Lichtreglerschalter
A7	Rot : Zündung (ACC)
A8	Schwarz : Erdungsanschluss (Masse)
B1	Lila \oplus : Hinterer Lautsprecher (rechts)
B2	Lila/Schwarz \ominus : Für 3-Wege-Übergang: Hochtöner (rechts)
B3	Grau \oplus : Vorderer Lautsprecher (rechts)
B4	Grau/Schwarz \ominus : Für 3-Wege-Übergang: Mitteltoner (rechts)
B5	Weiß \oplus : Vorderer Lautsprecher (links)
B6	Weiß/Schwarz \ominus : Für 3-Wege-Übergang: Mitteltoner (links)
B7	Grün \oplus : Hinterer Lautsprecher (links)*
B8	Grün/Schwarz \ominus : Für 3-Wege-Übergang: Hochtöner (links)

* Sie können auch einen Subwoofer-Lautsprecher direkt ohne einen externen Subwoofer-Verstärker anschließen. Zur Einstellung siehe Seite 26.

Technische Daten

Digitalradio	DAB	Frequenzbereich	Band III 174,928 MHz — 239,200 MHz
		Empfindlichkeit	-100 dBm
		Signal-Rauschabstand	80 dB
		Antennenanschluss-Typ	SMB
		Antennen-Ausgangsspannung	12 V DC
		Antennen-Maximalstrom	< 100 mA
Analogradio	FM	Frequenzbereich	87,5 MHz — 108,0 MHz (50-kHz-Raster)
		Empfindlichkeit (S/N = 30 dB)	0,56 μ V/75 Ω (6,2 dBf)
		Empfindlichkeitsschwelle (DIN S/N = 46 dB)	1,58 μ V/75 Ω
		Frequenzgang (± 3 dB)	30 Hz — 15 kHz
		Signal-Rauschabstand (MONO)	68 dB
		Kanaltrennung (1 kHz)	40 dB
	AM (MW)	Frequenzbereich	531 kHz — 1 611 kHz (9-kHz-Raster)
		Empfindlichkeit (S/N = 20 dB)	28,5 μ V (29,1 dB μ)
AM (LW)	Frequenzbereich	153 kHz — 279 kHz (9-kHz-Raster)	
	Empfindlichkeit (S/N = 20 dB)	45 μ V (33,1 dB μ)	

USB	USB Standard	USB 1.1, USB 2.0 (Hohe Geschwindigkeit)
	Kompatible Geräte	Massenspeichergerät
	Dateisystem	FAT12/16/32
	Maximaler Versorgungsstrom	DC 5 V \equiv 1,5 A
	Digitalfilter (D/A) Wandler	24 Bit
	Frequenzgang (± 1 dB)	20 Hz — 20 kHz
	Signal-Rauschabstand (1 kHz)	98 dB
	Dynamikbereich	93 dB
	Kanaltrennung	92 dB
	MP3-Decodierung	Unterstützt MPEG-1/2 Audio Layer-3
	WMA-Decodierung	Unterstützt Windows Media Audio
Auxiliary	AAC-Decodierung	AAC-LC“.aac“,“.m4a“-Dateien
	WAV-Decodierung	Linear PCM
	FLAC-Decodierung	FLAC-Datei, bis zu 24 bit/96 kHz
	Frequenzgang (± 3 dB)	20 Hz — 20 kHz
	Maximaler Spannungseingang	1 000 mV
	Eingangsimpedanz	30 k Ω

Technische Daten

Bluetooth	Version	Bluetooth V4.2
	Frequenzbereich	2,402 GHz — 2,480 GHz
	HF-Ausgangsleistung (E.I.R.P.)	+4 dBm (MAX), Leistungsklasse 2
	Maximaler Kommunikationsbereich	Sichtlinie ca. 10 m (32,8 ft)
	Pairing	SSP (Secure Simple Pairing)
Bluetooth	Profil	HFP1.7.1 (Hands Free Profile) A2DP (Advanced Audio Distribution Profile) AVRCP1.6.1 (Audio/Video Remote Control Profile) PBAP (Phonebook Access Profile) SPP (Serial Port Profile)
	Maximale Ausgangsleistung	50 W × 4 oder 50 W × 2 + 50 W × 1 (Subwoofer = 4 Ω)
	Volle Bandbreitenleistung (bei weniger als 1 % Klirrfaktor)	22 W × 4
Audio	Lautsprecherimpedanz	4 Ω — 8 Ω

Audio	Band	13 Band	
	HPF	Frequenz	62,5/ 100/ 160/ 250/ 400/ 630/ 1k/ 1,6k/ 2,5k/ 4k/ 6,3k/ 10k/ 16k Hz
		Pegel	-09 — +09 (-9 dB — +9 dB)
		Q	1,35/ 1,5/ 2,0
	LPF	Frequenz	THROUGH/ 30/ 40/ 50/ 60/ 70/ 80/ 90/ 100/ 120/ 150/ 180/ 220/ 250 Hz
		Pegel	-6/ -12/ -18/ -24 dB/Okt.
		Q	-8/ -7/ -6/ -5/ -4/ -3/ -2/ -1/ 0 dB
	LPF	Frequenz	30/ 40/ 50/ 60/ 70/ 80/ 90/ 100/ 120/ 150/ 180/ 220/ 250 Hz/ THROUGH
		Pegel	-6/ -12/ -18/ -24 dB/Okt.
		Q	-8/ -7/ -6/ -5/ -4/ -3/ -2/ -1/ 0 dB
Audio	Vorverstärkerpegel/Last	2 500 mV/10 kΩ	
	Vorverstärkungsimpedanz	≤ 600 Ω	
Allgemeines	Betriebsspannung	12-V-DC-Fahrzeugbatterie	
	Einbaumaße (B × H × T)	182 mm × 53 mm × 100 mm	
	Nettogewicht (einschließlich Frontrahmen, Einbaualterung)	0,6 kg	

Änderungen ohne Vorankündigung bleiben vorbehalten.

Table des matières

Avant l'utilisation	3	Guide de dépannage	33
Fonctionnement de base	4	Installation/Connexion.....	36
Prise en main	5	Spécifications	39
1 Vérifiez le type de transition et annulez la démonstration			
2 Réglez l'horloge et la date			
3 Faites les réglages de base			
Radio numérique.....	6		
Radio analogique	9		
USB/iPod	10		
AUX.....	13		
Application JVC Remote.....	13		
Bluetooth®	14		
Bluetooth — Connexion			
Bluetooth — Téléphone portable			
Bluetooth — Audio			
AMAZON ALEXA.....	21		
Réglages audio.....	24		
Réglages d'affichage.....	30		
Références.....	31		
Entretien			
Plus d'informations			
Changez l'information sur l'affichage			

Avant l'utilisation

IMPORTANTES

- Pour utiliser correctement l'appareil, veuillez ce manuel complément avant de l'utiliser. Il est particulièrement important que vous lisiez et acceptiez les avertissements et les précautions de ce manuel.
- Veuillez garder ce manuel dans un endroit sûr et accessible pour une utilisation future.

▲ MISE EN GARDE

N'utilisez aucune fonction qui risque de vous distraire de la conduite sûre de votre véhicule.

▲ AVERTISSEMENT

Réglage du volume:

- Ajustez le volume de façon à pouvoir entendre les sons extérieurs à la voiture afin d'éviter tout risque d'accident.
- Réduisez le volume avant de reproduire des sources numériques afin d'éviter d'endommager les enceintes par la soudaine augmentation du niveau de sortie.

Généralités:

- Éviter d'utiliser le périphérique extérieur s'il peut gêner une conduite en toute sécurité.
- Assurez-vous que toutes les données importantes ont été sauvegardées. Nous ne pouvons pas être tenu responsable pour toute perte des données enregistrées.
- Veuillez faire en sorte de ne jamais mettre ou laisser d'objets métalliques (tels que des pièces ou des outils) dans l'appareil, afin d'éviter tout risque de court-circuit.

Comment lire ce manuel

- Les affichages et les façades montrés dans ce manuel d'instructions sont des exemples utilisés pour offrir une explication claire des opérations. Pour cette raison, ils peuvent différer des affichages et des façades réels.
- Les opérations sont expliquées principalement en utilisant les touches de la façade.
- Les indications en anglais sont utilisées dans un but explicatif. Vous pouvez choisir la langue d'affichage à partir du menu. (Page 6)
- [XX] indique les éléments choisis.
- (Page XX) indique que des références sont disponibles aux page citées.



Ce symbole sur le produit indique que ce manuel d'instructions contient d'importantes instructions d'utilisation et d'entretien. Assurez-vous de lire attentivement les instructions de ce manuel d'instructions.

Fonctionnement de base

Façade

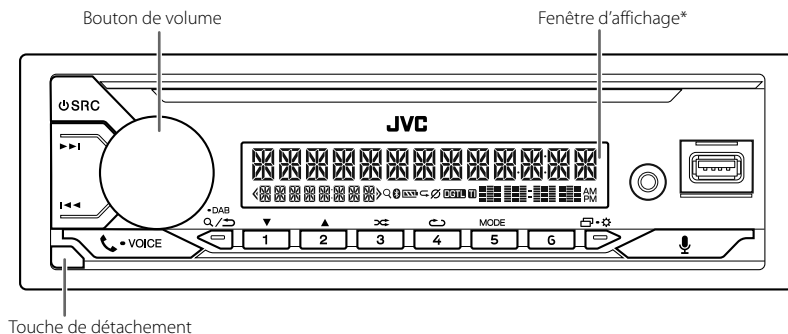

* Uniquement à des fins d'illustration.

Attachez

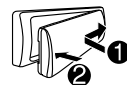

Détachez

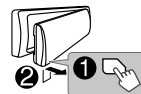

Comment réinitialiser

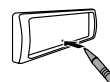

Réinitialisez l'appareil en moins de 5 secondes après avoir détaché la façade.

Pour

Mettez l'appareil sous tension

Sur la façade

Appuyez sur SRC.
• Maintenez la touche enfoncée pour mettre l'appareil hors tension.

Ajustez le volume

Tournez le bouton de volume.

Appuyez sur le bouton de volume pour couper le son ou mettre la lecture en pause.
• Appuyez une nouvelle fois pour annuler. Le niveau de volume retourne au niveau précédent avant la mise en sourdine ou la pause.

Sélectionner la source

• Appuyez répétitivement sur SRC.
• Appuyez sur SRC, puis tournez le bouton de volume avant 2 secondes.

Changez l'information sur l'affichage

Appuyez répétitivement sur . (Page 32)

Prise en main

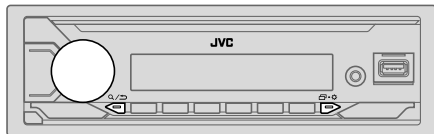

1 Vérifiez le type de transition et annulez la démonstration

Quand vous mettez l'appareil sous tension pour la première fois (ou que [FACTORY RESET] est réglé sur [YES], voir page 6), l'affichage montre: "2-WAY X'OVER" ou "3-WAY X'OVER" → "PRESS" → "VOLUME KNOB" → "TO CONFIRM".

- 1 Appuyez sur le bouton de volume pour valider le type de transition actuel. Puis, l'affichage montre: "CANCEL DEMO" → "PRESS" → "VOLUME KNOB".
 - Pour changer le type de transition, reportez-vous à la page 25.
- 2 Appuyez sur le bouton de volume. [YES] est choisi pour le réglage initial.
- 3 Appuyez de nouveau sur le bouton de volume. "DEMO OFF" apparaît.

2 Réglez l'horloge et la date

- 1 Maintenez enfoncée pour régler l'heure.
 - 2 Tournez le bouton de volume pour choisir [CLOCK], puis appuyez sur le bouton.
- Pour ajuster l'horloge**
- 3 Tournez le bouton de volume pour choisir [CLOCK ADJUST], puis appuyez sur le bouton.
 - 4 Tournez le bouton de volume pour faire les réglages, puis appuyez sur le bouton. Réglez l'heure dans l'ordre "Heures" → "Minutes".
 - 5 Tournez le bouton de volume pour choisir [CLOCK FORMAT], puis appuyez sur le bouton.
 - 6 Tournez le bouton de volume pour choisir [12H] ou [24H], puis appuyez sur le bouton.

Pour régler la date

- 7 Tournez le bouton de volume pour choisir [DATE SET], puis appuyez sur le bouton.
- 8 Tournez le bouton de volume pour faire les réglages, puis appuyez sur le bouton. Réglez la date dans l'ordre "Jour" → "Mois" → "Année".
- 9 Appuyez sur pour quitter.

Pour retourner à l'option de réglage précédente, appuyez sur .

3 Faites les réglages de base

- 1 Maintenez enfoncée pour quitter.
- 2 Tournez le bouton de volume pour sélectionner un élément (voir le tableau suivant), puis appuyez sur le bouton.
- 3 Répétez l'étape 2 jusqu'à ce que l'élément souhaité soit sélectionné ou activé.
- 4 Appuyez sur pour quitter.

Pour retourner à l'option de réglage précédente, appuyez sur .

Défaut: [XX]

[SYSTEM]	
[KEY BEEP]	(Non applicable quand la transition 3 voies est sélectionnée.) (Page 25) [ON]: Met en service la tonalité des touches. ; [OFF]: Met hors service la fonction.
[SOURCE SELECT]	
[AM SRC]*1	[ON]: Met en service AM dans la sélection de la source. ; [OFF]: Hors service. (Page 9)
[BT AUDIO SRC]*1	[ON]: Met en service BT AUDIO dans la sélection de la source. ; [OFF]: Hors service. (Page 20)
[BUILT-IN AUX]*1	[ON]: Met en service AUX dans la sélection de la source. ; [OFF]: Hors service. (Page 13)

*1: (voir page 6)

Prise en main

[F/W UPDATE]	
[UPDATE SYSTEM]*2/[UPDATE DAB]	
[F/W UP xxxx]/ [F/W UP xxxxx]	[YES]: Démarrer la mise à niveau du micrologiciel. ; [NO]: Annulation (la mise à niveau n'est pas activée). Pour en savoir plus sur la mise à niveau du micrologiciel, consultez < https://www.jvc.net/cs/car/ >.
[FACTORY RESET]	[YES]: Réinitialise les réglages aux valeurs par défaut (sauf la station mémorisée). ; [NO]: Annulation.
[CLOCK]	
[TIME SYNC]	[ON]: L'horloge est réglée automatiquement à l'aide des données d'horloge (CT) du signal DAB. ; [OFF]: Annulation.
[CLOCK DISPLAY]	[ON]: L'horloge apparaît sur l'affichage même quand l'appareil est hors tension. ; [OFF]: Annulation.
[ENGLISH]	
[РУССКИЙ]	Sélectionnez la langue d'affichage pour le menu et l'information sur le morceau si elle est disponible.
[ESPAÑOL]	Par défaut, [ENGLISH] est sélectionné.
[FRANCAIS]	
[DEUTSCH]	
[DEMO MODE]	[ON]: Active la démonstration automatique de l'affichage si aucune opération n'est effectuée pendant environ 15 secondes. ; [OFF]: Met hors service la fonction.

*1 Pas d'affichage quand la source correspondante est sélectionnée.

*2 La mise à niveau inférieur du micrologiciel est interdite.

Radio numérique

À propos du DAB (Digital Audio Broadcasting)

DAB est l'un des systèmes de radio numérique disponibles aujourd'hui. Il peut offrir un son de qualité numérique sans toutes les interférences gênantes ni les distorsions des signaux. De plus, il peut transporter des textes, des images et des données.

Contrairement aux émissions FM, où chaque programme est émis sur sa propre fréquence, les émissions DAB combinent plusieurs programmes (appelés "services") pour former un "ensemble".

La "composante primaire" (station radio principale) est parfois accompagnée d'une "composante secondaire" qui peut contenir des programmes supplémentaires ou d'autres informations.

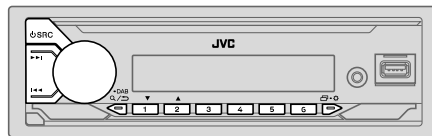

- L'indicateur "DGLT" s'allume quand un signal numérique DAB est reçu et clignote quand un signal RDS est reçu.
- L'appareil commute sur l'alarme DAB automatiquement lors de la réception d'un signal d'alarme d'une émission DAB.

Préparation:

- 1 Connectez une antenne DAB (en vente dans le commerce) à la prise d'antenne DAB. (Page 38)
- 2 Appuyez répétitivement sur **SRC** pour sélectionner DAB.
- 3 Maintenez enfoncée **Q/↔ DAB** pour démarrer la mise à jour de la Liste des services.

"DAB SORTING" apparaît et la mise à jour démarre.

La mise à jour prend un maximum de 3 minutes. Aucune interruption (telle que des informations routières) n'est possible pendant la mise à jour.

Pour annuler la mise à jour de la Liste des service: Maintenez de nouveau enfoncée **Q/↔ DAB**.

Radio numérique

Recherche d'un ensemble

- 1 Appuyez répétitivement sur SRC pour sélectionner DAB.
- 2 Appuyez sur pour rechercher un ensemble automatiquement.
(ou)
Maintenez enfoncé jusqu'à ce que "M" clignote, puis appuyez répétitivement dessus pour rechercher un ensemble manuellement.
- 3 Appuyez sur pour choisir le service (primaire ou secondaire) que vous souhaitez écouter.

Réglages en mémoire

Vous pouvez mémoriser un maximum de 18 services.

Mémorisez un service

Pendant l'écoute d'un service...

Maintenez enfoncée une des touches numériques (1 à 6).

(ou)

- 1 Maintenez enfoncé le bouton de volume jusqu'à ce que "PRESET MODE" clignote.
- 2 Tournez le bouton de volume pour choisir un numéro de préréglage, puis appuyez sur le bouton.
"MEMORY" apparaît une fois que le service est mémorisé.

Sélectionnez un service mémorisé

Appuyez sur l'une des touches numériques (1 à 6).

(ou)

- 1 Appuyez sur DAB pour entrer en mode de sélection de recherche DAB.
- 2 Tournez le bouton de volume pour choisir [PRST] (service préréglé), puis appuyez sur le bouton.
- 3 Tournez le bouton de volume pour choisir un numéro de préréglage, puis appuyez sur le bouton.

Pour annuler, maintenez enfoncée DAB.

Choisissez un service

- 1 Appuyez sur DAB pour entrer en mode de sélection de service DAB.
- 2 Tournez le bouton de volume pour choisir [SRVC] (liste des services), puis appuyez sur le bouton.
- 3 Tournez le bouton de volume pour choisir un service, puis appuyez sur le bouton.

Pour annuler, maintenez enfoncée DAB.

Sélectionnez un service par son nom

- 1 Appuyez sur DAB pour entrer en mode de sélection de service DAB.
- 2 Tournez le bouton de volume pour choisir [SRVC] (liste des services), puis appuyez sur le bouton.
- 3 Appuyez sur / pour sélectionner le caractère à chercher.
- 4 Tournez le bouton de volume pour choisir un service, puis appuyez sur le bouton.

Pour annuler, maintenez enfoncée DAB.

Autres paramètres

- 1 Maintenez enfoncée .
- 2 Tournez le bouton de volume pour choisir un élément (page 8), puis appuyez sur le bouton.
- 3 Répétez l'étape 2 jusqu'à ce que l'élément souhaité soit sélectionné/activé ou suivez les instructions données pour l'élément sélectionné.
- 4 Appuyez sur pour quitter.

Pour retourner à l'option de réglage précédente, appuyez sur DAB.

Défaut: **[XX]**

[TUNER SETTING]	
[AF SET]	<p>[ON]: Lors de l'écoute de la bande DAB... Commute automatiquement sur la station FM diffusant le même programme si le signal DAB devient faible. Il retourne sur le son DAB quand le signal devient de nouveau fort. Lors de l'écoute de la bande FM... Commute automatiquement sur la source DAB diffusant le même programme (si disponible). ; [OFF]: Annulation.</p>
[TI]	<p>[ON]: Permet à l'appareil de commuter temporairement sur les informations routières si elles sont disponibles (L'indicateur "TI" s'allume). ; [OFF]: Annulation.</p>
[PTY SEARCH]	<p>Sélectionnez un code PTY (Reportez-vous à "Code PTY ou Type de programme" ci-après). S'il y a une station diffusant un programme du code PTY que vous avez choisi, la station est accordée.</p>
[DAB ANNOUCMNT]	<p>[TRAVEL]/[WARNINGS]/[NEWS]/[WEATHER]/[EVENT]/[SPECIAL]/[RAD INFO]/[SPORTS]/[FINANCE]: Tournez le bouton de volume pour faire une sélection, puis appuyez sur le bouton. "✳" apparaît devant le type d'annonce activé. Commute automatiquement, à partir de n'importe quelle source, sur des ensembles de radio numérique diffusant un type d'annonce activé.</p> <ul style="list-style-type: none"> • Plusieurs annonces peuvent être activées simultanément. • Pour les désactiver, appuyez de nouveau sur le bouton de volume ("✳" s'éteint).

[LIST UPDATE]	<p>[UPDATE AUTO]: Met à jour automatiquement la liste des services DAB quand l'appareil est mis sous tension. ; [UPDATE MANUAL]: Maintenez enfoncée DAB pour mettre à jour la liste des services  DAB.</p>
[PTY WATCH]	<p>L'appareil commute automatiquement, à partir de n'importe quelle source, sur des ensembles de radio numérique diffusant le type de programme sélectionné. (Reportez-vous à "Code PTY ou Type de programme" ci-après). [OFF]: Annulation.</p>
[DAB ANT POWER]	<p>[ON]: Fournit une alimentation à l'antenne DAB. ; [OFF]: Ne fournit pas d'alimentation. Lors de l'utilisation d'une antenne passive sans amplificateur.</p>
[RELATED SERV]	<p>[ON]: Activez la fonction Soft-Link pour commuter sur un service alternatif qui offre un programme audio différent du programme audio actuel. ; [OFF]: Désactivé.</p>

Code PTY ou Type de programme

[NEWS], [AFFAIRS], [INFO], [SPORT], [EDUCATE], [DRAMA], [CULTURE], [SCIENCE], [VARIED], [POP M] (musique), [ROCK M] (musique), [EASY M] (musique), [LIGHT M] (musique), [CLASSICS], [OTHER M] (musique), [WEATHER], [FINANCE], [CHILDREN], [SOCIAL], [RELIGION], [PHONE IN], [TRAVEL], [LEISURE], [JAZZ], [COUNTRY], [NATION M] (musique), [OLDIES], [FOLK M] (musique), [DOCUMENT]

Radio analogique

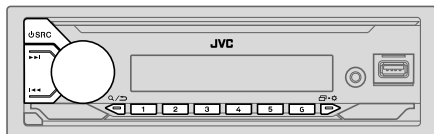

L'appareil commute sur l'alarme FM automatiquement lors de la réception d'un signal d'alarme d'une émission FM.

Recherchez une station

- 1 Appuyez répétitivement sur SRC pour sélectionner FM ou AM.
- 2 Appuyez sur pour rechercher une station automatiquement.
(ou)
Maintenez enfoncé / jusqu'à ce que "M" clignote, puis appuyez répétitivement dessus pour rechercher une station manuellement.

Réglages en mémoire

Vous pouvez mémoriser un maximum de 18 stations pour FM et de 6 stations pour AM.

Mémorisez une station

Pendant l'écoute d'une station...

Maintenez enfoncée une des touches numériques (1 à 6).

- 1 Maintenez enfoncé le bouton de volume jusqu'à ce que "PRESET MODE" clignote.
(ou)
- 2 Tournez le bouton de volume pour choisir un numéro de préréglage, puis appuyez sur le bouton.
"MEMORY" apparaît une fois que la station est mémorisée.

Sélectionnez une station mémorisée

Appuyez sur l'une des touches numériques (1 à 6).

- (ou)
- 1 Appuyez sur .
 - 2 Tournez le bouton de volume pour choisir un numéro de préréglage, puis appuyez sur le bouton.

Autres paramètres

- 1 Maintenez enfoncée .
- 2 Tournez le bouton de volume pour sélectionner un élément (voir le tableau suivant), puis appuyez sur le bouton.
- 3 Répétez l'étape 2 jusqu'à ce que l'élément souhaité soit sélectionné/activé ou suivez les instructions données pour l'élément sélectionné.
- 4 Appuyez sur pour quitter.

Pour retourner à l'option de réglage précédente, appuyez sur .

Défaut: [XX]

[TUNER SETTING]	
[SSM]	[SSM 01–06]/[SSM 07–12]/[SSM 13–18]: Prérègle automatiquement un maximum de 18 stations pour FM. "SSM" s'arrête de clignoter quand les 6 premières stations sont mémorisées. Sélectionnez [SSM 07–12]/[SSM 13–18] pour mémoriser les 12 stations suivantes.
[LOCAL SEEK]	[ON]: Recherche uniquement les stations FM avec une bonne réception. ; [OFF]: Annulation. • Les réglages réalisés sont applicables uniquement à la source/station sélectionnée. Si vous changez la source/station, vous devez refaire les réglages.
[IF BAND]	[AUTO]: Augmente la sélectivité du tuner pour réduire les interférences des stations FM adjacentes. (L'effet stéréo peut être perdu.) ; [WIDE]: Il y a des interférences des stations FM adjacentes, mais la qualité du son n'est pas dégradée et l'effet stéréo est conservé.

Radio analogique

[MONO SET]	[ON]: Améliore la réception FM mais l'effet stéréo sera perdu. ; [OFF]: Annulation.
[NEWS SET]*	[ON]: L'appareil commute temporairement sur le programme d'information s'il est disponible. ; [OFF]: Annulation.
[REGIONAL]*	[ON]: Commute sur une autre station uniquement dans la région spécifiée, à l'aide de la commande "AF". ; [OFF]: Annulation.
[AF SET]*	[ON]: Recherche automatiquement une autre station diffusant le même programme dans le même réseau Radio Data System mais qui possède une meilleure réception quand la réception actuelle est mauvaise. ; [OFF]: Annulation.
[TI]	[ON]: Permet à l'appareil de commuter temporairement sur les informations routières si elles sont disponibles (L'indicateur "TI" s'allume). ; [OFF]: Annulation. • [TI] pour la bande AM permet l'interruption en cas d'information routière pour la source DAB uniquement.
[PTY SEARCH]*	Sélectionnez un code PTY (reportez-vous à "Code PTY" ci-après). S'il y a une station diffusant un programme du code PTY que vous avez choisi, la station est accordée.

* Sélectionnable uniquement pour la source FM.

- Si le volume est ajusté pendant la réception des informations routières, d'alarmes ou de bulletins d'information, le volume ajusté est automatiquement mémorisé. Il sera appliqué la prochaine fois que les informations routières, d'alarme ou de bulletin d'information seront activées.

Code PTY

[NEWS], [AFFAIRS], [INFO], [SPORT], [EDUCATE], [DRAMA], [CULTURE], [SCIENCE], [VARIED], [POP M] (musique), [ROCK M] (musique), [EASY M] (musique), [LIGHT M] (musique), [CLASSICS], [OTHER M] (musique), [WEATHER], [FINANCE], [CHILDREN], [SOCIAL], [RELIGION], [PHONE IN], [TRAVEL], [LEISURE], [JAZZ], [COUNTRY], [NATION M] (musique), [OLDIES], [FOLK M] (musique), [DOCUMENT]

USB/iPod

Connectez un périphérique USB

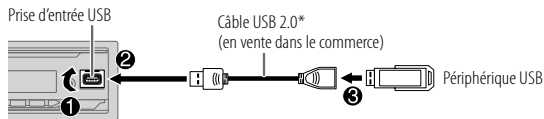

La source change automatiquement sur USB et la lecture démarre.

* Ne laissez pas le câble à l'intérieur de la voiture quand il n'est pas utilisé.

Connectez un iPod/iPhone

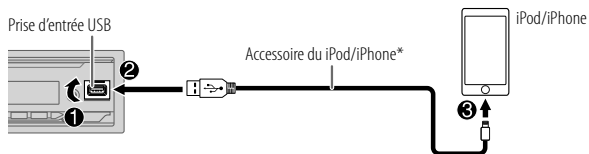

Reportez-vous à "Réglage de la source de lecture pour iPod/iPhone" à la page 11 pour démarrer la lecture.

- Vous pouvez aussi connecter l'iPod/iPhone via Bluetooth. (Page 15)

* Ne laissez pas le câble à l'intérieur de la voiture quand il n'est pas utilisé.

Opérations de base

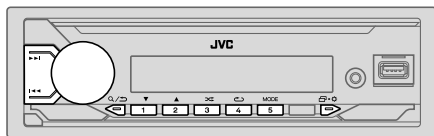

Source sélectionnable:

- USB/iPod USB ou iPod BT

Pour les fichiers audio compatibles, reportez-vous à "Fichiers pouvant être lus" à la page 31.

Pour	Sur la façade
Recherche rapide vers l'arrière/vers l'avant	Maintenez enfoncée ◀◀ / ▶▶.
Sélectionnez un fichier	Appuyez sur ◀◀ / ▶▶.
Sélectionnez un dossier*	Appuyez sur 2▲ / 1▼.
Lecture répétée	Appuyez répétitivement sur 4↻. [TRACK REPEAT]/[FOLDER REPEAT]/[ALL REPEAT]: Fichier MP3/WMA/AAC/WAV/FLAC [REPEAT ONE]/[REPEAT ALL]/[REPEAT OFF]: iPod
Lecture aléatoire	Appuyez répétitivement sur 3↻. [FOLDER RANDOM]/[ALL RANDOM]/[RANDOM OFF]: Fichier MP3/WMA/AAC/WAV/FLAC [SHUFFLE OFF]/[SHUFFLE ON]: iPod

* Cela ne fonctionne pas pour l'iPod.

Sélectionnez le lecteur de musique

Quand la source est USB, appuyez répétitivement sur 5MODE.

Les morceaux mémorisés dans la lecture suivant seront lus.

- Mémoire sélectionnée interne ou externe d'un smartphone (Mass Storage Class).
- Lecteur sélectionné parmi plusieurs lecteurs. (Cet appareil peut prendre en charge un maximum de 4 lecteurs. Cependant, la lecture peut prendre un certain temps si trois cartes ou plus sont connectées.)

Réglage de la source de lecture pour iPod/iPhone

Vous pouvez réaliser le réglage suivant pour toutes les sources à l'exception de la source iPod USB et de la source iPod BT.

- 1 Maintenez enfoncée ◻•⚙️.
- 2 Tournez le bouton de volume pour choisir un élément (page 12), puis appuyez sur le bouton.
- 3 Répétez l'étape 2 jusqu'à ce que l'élément souhaité soit sélectionné ou activé.
- 4 Appuyez sur ◻•⚙️ pour quitter.

Pour retourner à l'option de réglage précédente, appuyez sur Q/↵.

Défaut: [XX]

[USB]

[IPHONE SETUP]

[BT]: La source iPod BT est disponible sur l'iPod/iPhone est connecté via Bluetooth.

- Si vous connectez l'iPod/iPhone via la prise d'entrée USB, la source iPod USB n'est pas disponible.

Cependant, une fois que le Bluetooth est déconnecté, la source iPod USB devient disponible. ;

[USB]: La source iPod USB est disponible sur l'iPod/iPhone est connecté via la prise d'entrée USB, que la connexion Bluetooth soit disponible ou non.

- L'application mobile Alexa ne peut pas être utilisée quand la source iPod USB est sélectionnée.

Sélectionnez un fichier à lire

■ À partir d'un dossier ou d'une liste

- 1 Appuyez sur **Q/↵**.
- 2 Tournez le bouton de volume pour sélectionner un dossier/liste, puis appuyez sur le bouton.
- 3 Tournez le bouton de volume pour choisir un fichier, puis appuyez sur le bouton.

La lecture du fichier sélectionné démarre.

■ Recherche rapide (applicable uniquement pour la source USB)

Si vous avez beaucoup de fichiers, vous pouvez effectuer une recherche rapide parmi eux.

- 1 Appuyez sur **Q/↵**.
- 2 Tournez le bouton de volume pour sélectionner un dossier/liste, puis appuyez sur le bouton.
- 3 Tournez rapidement le bouton de volume pour parcourir la liste rapidement.
- 4 Tournez le bouton de volume pour choisir un fichier, puis appuyez sur le bouton.

La lecture du fichier sélectionné démarre.

■ Recherche alphabétique (applicable uniquement pour la source iPod USB et la source iPod BT)

Vous pouvez rechercher un fichier en fonction du premier caractère.

- 1 Appuyez sur **Q/↵**.
- 2 Tournez le bouton de volume pour choisir une liste, puis appuyez sur le bouton.
- 3 Appuyez sur **2▲ / 1▼** ou tournez le bouton de volume rapidement pour sélectionner le caractère souhaité (A à Z, 0 à 9, OTHERS). Sélectionnez "OTHERS" si le premier caractère est autre que A à Z, 0 à 9.
- 4 Appuyez sur le bouton de volume pour démarrer la recherche. Les fichiers contenant les caractères recherchés ou avec des caractères similaires (ordre alphabétique) sont affichés.
- 5 Tournez le bouton de volume pour choisir un fichier, puis appuyez sur le bouton.

La lecture du fichier sélectionné démarre.

- Pour retourner à l'option de réglage précédente, appuyez sur **Q/↵**.
- Pour annuler, maintenez enfoncée **Q/↵**.

AUX

Vous pouvez écouter de la musique à partir d'un lecteur audio portable via la prise d'entrée auxiliaire.

Préparation:

Sélectionnez [ON] pour [BUILT-IN AUX] dans [SOURCE SELECT]. (Page 5)

Démarrez l'écoute

- 1 Connectez un lecteur audio portable (en vente dans le commerce).

Mini fiche stéréo de 3,5 mm avec connecteur en forme de "L" (en vente dans le commerce)

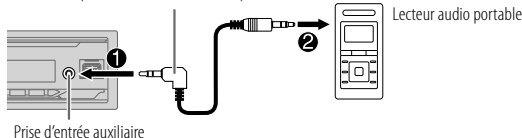

- 2 Appuyez répétitivement sur \odot SRC pour sélectionner AUX.
- 3 Mettez sous tension le lecteur audio portable et démarrez la lecture.



Utilisez une mini fiche stéréo munie d'une fiche à 3 connecteurs pour obtenir une sortie audio optimum.

Application JVC Remote

Vous pouvez commander l'autoradio JVC à partir d'un iPhone/iPod touch (via Bluetooth ou via la prise d'entrée USB) ou d'un périphérique Android (via Bluetooth) en utilisant l'application JVC Remote.

• Pour plus d'informations, consultez <<https://www.jvc.net/cs/car/>>.

Préparation:

Installez la dernière version de l'application JVC Remote sur votre périphérique avant la connexion.

Commencez à utiliser l'application JVC Remote

- 1 Démarrez l'application JVC Remote sur votre appareil.
- 2 Connectez votre périphérique.
 - Pour un périphérique Android: Appariez le périphérique Android avec cet appareil via Bluetooth. (Page 15)
 - Pour iPhone/iPod touch: Connectez l'iPhone/iPod touch à la prise d'entrée USB. (Page 10) (ou) Appariez le l'iPhone/iPod touch avec cet appareil via Bluetooth. (Page 15) (Assurez-vous que la prise d'entrée USB n'est connectée à aucun périphérique.)
- 3 Sélectionnez le périphérique à utiliser à partir du menu. Reportez-vous à "Réglages pour utiliser une application JVC Remote" ci-après. Par défaut, [ANDROID] est sélectionné. Pour utiliser l'iPhone/iPod touch, sélectionnez [YES] pour [IOS].

Réglages pour utiliser une application JVC Remote

- 1 Maintenez enfoncée \square • \odot .
- 2 Tournez le bouton de volume pour choisir un élément (page 14), puis appuyez sur le bouton.
- 3 Répétez l'étape 2 jusqu'à ce que l'élément souhaité soit sélectionné ou activé.
- 4 Appuyez sur \square • \odot pour quitter.

Pour retourner à l'option de réglage précédente, appuyez sur \mathcal{Q} / \mathcal{D} .

Défaut: [XX]

[REMOTE APP]

[SELECT] Sélectionnez le périphérique ([IOS] ou [ANDROID]) pour utiliser l'application.

[IOS]

[YES]: Sélectionnez iPhone/iPod touch pour utiliser l'application via Bluetooth ou connecté via la prise d'entrée USB. ; [NO]: Annulation.

Si [IOS] est sélectionné, sélectionnez la source iPod BT (ou la source iPod USB si votre iPhone/iPod touch est connecté via la prise d'entrée USB) pour activer l'application.

- Reportez-vous à "Réglage de la source de lecture pour iPod/iPhone" à la page 11 pour plus d'informations.
- La connectivité de l'application est interrompue ou déconnectée si:
 - Vous changez la source de iPod BT à n'importe quelle source de lecture connectée via la prise d'entrée USB.
 - Vous passez de la source iPod USB à la source iPod BT.

[ANDROID]

[YES]: Sélectionnez le périphérique Android pour utiliser l'application via Bluetooth. ; [NO]: Annulation.

[ANDROID LIST] Sélectionnez le périphérique Android à utiliser dans la liste.

- Affiché uniquement quand [ANDROID] de [SELECT] est réglé sur [YES].

[STATUS]

Montre l'état du périphérique sélectionné.

[IOS CONNECTED]: Vous pouvez utiliser l'application à l'aide de l'iPhone/iPod touch connecté via Bluetooth ou par la prise d'entrée USB.

[IOS NOT CONNECTED]: Aucun périphérique iOS n'est connecté pour utiliser l'application.

[ANDROID CONNECTED]: Vous pouvez utiliser l'application à l'aide du périphérique Android connecté via Bluetooth.

[ANDROID NOT CONNECTED]: Aucun périphérique Android n'est connecté pour utiliser l'application.

Bluetooth®

- En fonction de la version Bluetooth, du système d'exploitation et de la version du micrologiciel de votre téléphone portable, la fonction Bluetooth peut ne pas fonctionner avec cet appareil.
- Assurez-vous d'activer la fonction Bluetooth du périphérique pour réaliser les opérations suivantes.
- La condition du signal varie en fonction de l'environnement.

Bluetooth — Connexion

Profils Bluetooth pris en charge

- Hands-Free Profile — Profile mains libres (HFP)
- Advanced Audio Distribution Profile — Profile de distribution audio avancé (A2DP)
- Audio/Video Remote Control Profile — Profile de télécommande audio/vidéo (AVRCP)
- Serial Port Profile — Profile de port série (SPP)
- Phonebook Access Profile — Profile d'accès au répertoire d'adresses (PBAP)

Codecs Bluetooth pris en charge

- Codec Sous-bande (SBC)
- Codage audio avancé (AAC)

Connectez le microphone

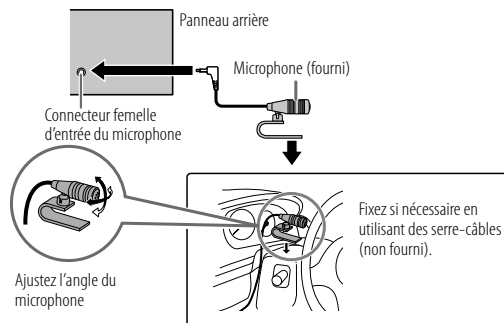

Faites le pairage et connectez un périphérique Bluetooth pour la première fois

- 1 Appuyez sur  SRC pour mettre l'appareil sous tension.
- 2 Recherchez et sélectionnez le nom de votre récepteur ("KD-X482DBT") sur le périphérique Bluetooth.
"BT PAIRING" clignote sur l'affichage.
 - Pour certains périphériques Bluetooth, il se peut que vous ayez besoin d'entrer le code PIN (numéro d'identification personnel) immédiatement après la recherche.
- 3 Réalisez (A) ou (B) en fonction de ce qui apparaît sur l'affichage.
Pour certains périphériques Bluetooth, la séquence de pairage peut varier en fonction des étapes décrites ci-dessous.
 - (A) "Nom du périphérique" ➔ "XXXXXX" ➔ "VOL – YES" ➔ "BACK – NO"
"XXXXXX" est un code à 6 chiffres généré aléatoirement pendant chaque pairage.
 - 1 Assurez-vous que les codes qui apparaissent sur l'appareil et le périphérique Bluetooth sont les mêmes.
 - 2 Appuyez sur le bouton de volume pour valider le code.
 - 3 Utilisez le périphérique Bluetooth pour valider le code.
 - (B) "Nom du périphérique" ➔ "VOL – YES" ➔ "BACK – NO"
 - 1 Appuyez sur le bouton de volume pour démarrer le pairage.
 - 2
 - Si "PAIRING" ➔ "PIN 0000" défile sur l'affichage, entrez le code PIN "0000" sur le périphérique Bluetooth.
Vous pouvez choisir le code PIN souhaité avant le pairage. (Page 19)
 - Si seul "PAIRING" apparaît, utilisez le périphérique Bluetooth pour confirmer le pairage.

"PAIRING COMPLETED" apparaît quand le pairage est terminé et  s'allume quand la connexion Bluetooth est établie.

- L'indicateur  s'allume pour indiquer la puissance de la batterie du périphérique connecté. Reportez-vous aussi à [FORMAT] à la page 30 pour la puissance de la batterie et du signal indiquée sur l'affichage.

- Cet appareil prend en charge le Pairage simple sécurisé (SSP).
- Un maximum de cinq appareils peuvent être enregistrés (appariés) en tout.
- Une fois que le pairage est terminé, le périphérique Bluetooth reste enregistré sur l'appareil même si vous réinitialisez l'appareil. Pour supprimer un périphérique apparié, voir [DEVICE DELETE] à la page 19.
- Un maximum de deux téléphones Bluetooth et un périphérique audio Bluetooth peuvent être connectés en même temps. Pour connecter ou déconnecter le périphérique enregistré, reportez-vous à [PHONE SELECT] ou [AUDIO SELECT] dans [BT MODE]. (Page 19)
Cependant, quand la source est BT AUDIO, vous pouvez vous connecter à cinq périphériques audio Bluetooth et commuter parmi ces cinq périphériques. (Page 20)
- Certains périphériques Bluetooth peuvent ne pas se connecter automatiquement au système après le pairage. Connectez le périphérique à l'appareil manuellement.
- Quand la batterie du périphérique Bluetooth connecté devient faible, "Nom du périphérique" ➔ "LOW BATTERY" apparaissent.
- Référez-vous au manuel d'instructions de votre périphérique Bluetooth pour en savoir plus.

Pairage automatique

Quand vous connectez un iPhone/iPod touch à la prise d'entrée USB, la demande de pairage (via Bluetooth) est activée automatiquement si [AUTO PAIRING] est réglé sur [ON]. (Page 19)

Appuyez sur le bouton de volume pour faire le pairage une fois que vous avez validé le nom de périphérique.

Bluetooth — Téléphone portable

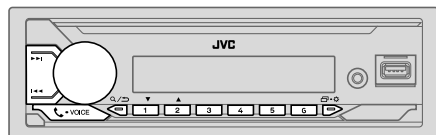

Réception d'un appel

Quand il y a un appel entrant:

- Les touches clignotent dans la couleur que vous avez sélectionnée dans **[RING COLOR]**. (Page 17)
- L'appareil répond automatiquement à l'appel si **[AUTO ANSWER]** sur une heure sélectionnée. (Page 17)

Pendant un appel:

- Les touches s'arrêtent de clignoter et s'allument dans la couleur que vous avez sélectionnée dans **[RING COLOR]**. (Page 17)
- Si vous mettez hors tension l'appareil ou détachez la façade, la connexion Bluetooth est déconnectée.

Les opérations suivantes peuvent différer ou peuvent ne pas être disponibles en fonction du téléphone connecté.

Pour	Sur la façade
Premier appel entrant...	
Répondre à un appel	Appuyez sur ☎-VOICE ou sur le bouton de volume.
Refuser un appel	Maintenez enfoncé ☎-VOICE ou le bouton de volume.
Fin d'un appel	Maintenez enfoncé ☎-VOICE ou le bouton de volume.
Pendant que vous parlez pour le premier appel entrant...	
Répondez à un autre appel entrant et mettez en attente l'appel actuel	Appuyez sur ☎-VOICE ou sur le bouton de volume.
Refusez un autre appel entrant	Maintenez enfoncé ☎-VOICE ou le bouton de volume.
Quand vous avez deux appels actifs...	
Terminez l'appel actuel et activez l'appel en attente	Maintenez enfoncé ☎-VOICE ou le bouton de volume.
Commutez entre l'appel actuel et l'appel en attente	Appuyez sur ☎-VOICE .
Ajustez le volume du téléphone*1 [00] à [35] (Défaut: [15])	Tournez le bouton de volume pendant un appel.
Commute entre le mode mains libres et le mode de conversation privée*2	Appuyez sur Q/↔ pendant un appel.





*1 Cet ajustement n'affecte pas le volume des autres sources.

*2 Les opérations peuvent différer en fonction du périphérique Bluetooth connecté.

Bluetooth®

Amélioration de la qualité des voix

Quand vous parlez au téléphone...

- 1 Maintenez enfoncée  • .
- 2 Tournez le bouton de volume pour sélectionner un élément (voir le tableau suivant), puis appuyez sur le bouton.
- 3 Répétez l'étape 2 jusqu'à ce que l'élément souhaité soit sélectionné ou activé.
- 4 Appuyez sur  •  pour quitter.

Pour retourner à l'option de réglage précédente, appuyez sur  / .

Défaut: **[XX]**

[MIC GAIN]	[LEVEL -10] à [LEVEL +10] ([LEVEL -04]): La sensibilité du microphone augmente quand le numéro augmente.
[NR LEVEL]	[LEVEL -05] à [LEVEL +05] ([LEVEL 00]): Ajustez le niveau de réduction de bruit jusqu'à ce qu'un minimum de bruit soit entendu pendant une conversation téléphonique.
[ECHO CANCEL]	[LEVEL -05] à [LEVEL +05] ([LEVEL 00]): Ajustez le temps de retard d'annulation de l'écho jusqu'à ce que le dernier écho est entendu pendant une conversation téléphonique.

- La qualité de l'appel peut dépendre du téléphone portable.

Réalise les réglages de réception d'un appel

- 1 Appuyez sur  • VOICE pour entrer en mode Bluetooth.
- 2 Tournez le bouton de volume pour sélectionner un élément (voir le tableau suivant), puis appuyez sur le bouton.
- 3 Répétez l'étape 2 jusqu'à ce que l'élément souhaité soit sélectionné ou activé.

Pour retourner à l'option de réglage précédente, appuyez sur  / .

Défaut: **[XX]**



[SETTINGS]

[AUTO ANSWER] [01 SEC] à [30 SEC]: Répond à un appel entrant automatiquement pendant le temps sélectionné (secondes). ; [OFF]: Annulation.

[RING COLOR] [COLOR 01] à [COLOR 49] ([COLOR 08]): Sélectionne la couleur l'éclairage pour les touches comme notification quand il y a un appel entrant et pendant un appel. ; [OFF]: Annulation.

Faire un appel

Vous pouvez faire un appel à partir de l'historique, du répertoire d'adresses ou composer le numéro. Un appel par commande vocale est possible si votre téléphone portable possède cette fonction.

- 1 Appuyez sur  • VOICE pour entrer en mode Bluetooth.
“(Nom du premier périphérique)” apparaît.
 - Si deux téléphones Bluetooth sont connectés, appuyez de nouveau sur  • VOICE pour connecter sur un autre téléphone.
“(Nom du deuxième périphérique)” apparaît.
- 2 Tournez le bouton de volume pour choisir un élément (page 18), puis appuyez sur le bouton.
- 3 Répétez l'étape 2 jusqu'à ce que l'élément souhaité soit sélectionné/activé ou suivez les instructions données pour l'élément sélectionné.

Pour retourner à l'option de réglage précédente, appuyez sur  / .

[RECENT CALL]	<p>(Applicable uniquement quand le téléphone prend en charge PBAP)</p> <ol style="list-style-type: none">Appuyez sur le bouton de volume pour sélectionner un nom ou un numéro de téléphone.<ul style="list-style-type: none">"<" indique l'appel reçu, ">" indique un appel passé, "M" indique un appel manqué."NO HISTORY" apparaît s'il n'y a pas d'historique d'appels enregistré ou de numéro d'appel.Appuyez sur le bouton de volume pour appeler.
[PHONEBOOK]	<p>(Applicable uniquement quand le téléphone prend en charge PBAP)</p> <ol style="list-style-type: none">Appuyez sur 2▲ / 1▼ pour choisir la lettre souhaitée (A à Z, 0 à 9, et OTHERS).<ul style="list-style-type: none">"OTHERS" apparaît si le premier caractère est autre que A à Z, 0 à 9.Tournez le bouton de volume pour choisir un nom, puis appuyez sur le bouton.Tournez le bouton de volume pour choisir un numéro de téléphone, puis appuyez sur le bouton pour appeler. <ul style="list-style-type: none">Pour utiliser le répertoire d'adresses avec cet appareil, assurez-vous d'autoriser l'accès ou le transfert à partir de votre smartphone. En fonction du téléphone connecté, le processus peut différer.Cet appareil peut uniquement afficher les lettres non accentuées. (Les lettres accentuées telles que "Û" sont affichées comme "U")
[DIAL NUMBER]	<ol style="list-style-type: none">Tournez le bouton de volume pour sélectionner un numéro (0 à 9) ou un caractère (*, #, +).Appuyez sur ◀ / ▶ pour déplacer la position d'entrée. Répétez les étapes 1 et 2 jusqu'à ce que vous terminiez d'entrer le numéro de téléphone.Appuyez sur le bouton de volume pour appeler.
[VOICE]	<p>Dites le nom du contact que vous souhaitez appeler ou la commande vocale pour commander les fonctions du téléphone. (Reportez-vous aussi à "Faites au appel en utilisant la reconnaissance vocale" ci-après.)</p>

Faites au appel en utilisant la reconnaissance vocale

- Maintenez enfoncée **☎-VOICE** pour activer la reconnaissance vocale du téléphone connecté.
 - Dites le nom du contact que vous souhaitez appeler ou la commande vocale pour commander les fonctions du téléphone.
- Les fonctions de reconnaissance vocale prises en charge varient pour chaque téléphone. Référez-vous au manuel d'instructions du téléphone connecté pour les détails.

Stockage d'un contact en mémoire

Vous pouvez mémoriser un maximum de 6 contacts sur les touches numériques (1 à 6).

- Appuyez sur **☎-VOICE** pour entrer en mode Bluetooth.
- Tournez le bouton de volume pour choisir [RECENT CALL], [PHONEBOOK] ou [DIAL NUMBER], puis appuyez sur le bouton.
- Tournez le bouton de volume pour sélectionner un contact ou entrez un numéro de téléphone.
Si un contact est sélectionné, appuyez sur le bouton de volume pour afficher le numéro de téléphone.
- Maintenez enfoncée **une des touches numériques (1 à 6)**. "MEMORY P(numéro pré-réglé sélectionné)" apparaît quand les contacts sont mémorisés.

Pour supprimer un contact de la mémoire pré-réglée, choisissez [DIAL NUMBER] à l'étape 2 et mémorisez un numéro vide à l'étape 3 et passez à l'étape 4.

Bluetooth®

Passez un appel sur un numéro prérogé

- 1 Appuyez sur -VOICE pour entrer en mode Bluetooth.
- 2 Appuyez sur l'une des touches numériques (1 à 6).
- 3 Appuyez sur le bouton de volume pour appeler.
"NO PRESET" apparaît s'il n'y a pas de contact mémorisé.

Réglages du mode Bluetooth

- 1 Maintenez enfoncée -.
- 2 Tournez le bouton de volume pour sélectionner un élément (voir le tableau suivant), puis appuyez sur le bouton.
- 3 Répétez l'étape 2 jusqu'à ce que l'élément souhaité soit sélectionné/activé ou suivez les instructions données pour l'élément sélectionné.
- 4 Appuyez sur - pour quitter.

Pour retourner à l'option de réglage précédente, appuyez sur /➡.

Défaut: [XX]

[BT MODE]	
[PHONE SELECT]	Permet de sélectionner le téléphone ou le périphérique audio à connecter ou déconnecter.
[AUDIO SELECT]	"*#" apparaît devant le nom de l'appareil quand il est connecté. ">" apparaît devant le périphérique de lecture audio actuel. • Vous pouvez connecter un maximum de deux téléphones Bluetooth et un périphérique audio Bluetooth en même temps.
[DEVICE DELETE]	<ol style="list-style-type: none">1 Tournez le bouton de volume pour choisir le périphérique à supprimer, puis appuyez sur le bouton.2 Tournez le bouton de volume pour choisir [YES] ou [NO], puis appuyez sur le bouton.
[PIN CODE EDIT] (0000)	Change le code PIN (6 chiffres maximum). <ol style="list-style-type: none">1 Tournez le bouton de volume pour sélectionner un numéro.2 Appuyez sur /➡ pour déplacer la position d'entrée. Répétez les étapes 1 et 2 jusqu'à ce que le code PIN soit entré complètement.3 Appuyez sur le bouton de volume pour valider.

[RECONNECT]	[ON]: L'appareil se reconnecte automatiquement quand le dernier périphérique Bluetooth connecté est dans la plage. ; [OFF]: Annulation.
[AUTO PAIRING]	[ON]: L'appareil est apparié automatiquement avec le périphérique Bluetooth pris en charge (iPhone/iPod touch) quand il est connecté par la prise d'entrée USB. En fonction du système d'exploitation du périphérique connecté, il se peut que cette fonction ne fonctionne pas. ; [OFF]: Annulation.
[INITIALIZE]	[YES]: Initialise tous les réglages Bluetooth (y compris le pairage mémorisé, le répertoire téléphonique, etc.). ; [NO]: Annulation.
[INFORMATION]	[MY BT NAME]: Affiche le nom de votre autoradio ("KD-X482DBT"). ; [MY ADDRESS]: Affiche l'adresse de cet appareil.

Mode de vérification de la compatibilité Bluetooth

Vous pouvez vérifier la connectivité du profil pris en charge entre le périphérique Bluetooth et l'appareil.

- Assurez-vous qu'il n'y aucun périphérique Bluetooth apparié.

- 1 Maintenez enfoncée -VOICE.
"BLUETOOTH" ↔ "CHECK MODE" apparaît. "SEARCH NOW USING PHONE" → "PIN IS 0000" défile sur l'affichage.
- 2 Recherchez et sélectionnez le nom de votre récepteur ("KD-X482DBT") sur le périphérique Bluetooth avant 3 minutes.
- 3 Réalisez (A), (B) ou (C) en fonction de ce qui apparaît sur l'affichage.
(A) "PAIRING" → "XXXXXX" (code de 6 chiffres): Assurez-vous que le même code apparaît sur l'appareil et le périphérique Bluetooth, puis utilisez le périphérique Bluetooth pour valider le code.
(B) "PAIRING" → "PIN IS 0000": Entrez "0000" sur le périphérique Bluetooth.
(C) "PAIRING": Utilisez le périphérique Bluetooth pour valider le pairage.

Bluetooth®

Quand le pairage a réussi, "PAIRING OK" → "Nom du périphérique" apparaît et la vérification de la compatibilité Bluetooth démarre.

Si "CONNECT NOW USING PHONE" apparaît, utilisez le périphérique Bluetooth pour autoriser l'accès au répertoire d'adresse et continuer.

"TESTING" clignote sur l'affichage.

Le résultat de la connectivité clignote sur l'affichage.

"PAIRING OK" et/ou "HANDS-FREE OK"*1 et/ou "AUD.STREAM OK"*2 et/ou "PBAP OK"*3: Compatible

*1 Compatible avec le Profile mains libres (HFP)

*2 Compatible avec le Profile de distribution audio avancé (A2DP)

*3 Compatible avec le Profile d'accès au répertoire d'adresses (PBAP)

Après 30 secondes, "PAIRING DELETED" apparaît pour indiquer que le pairage a été supprimé, et l'appareil qui le mode de vérification.

- Pour annuler, maintenez enfoncée  SRC pour mettre l'appareil hors tension, puis mettez de nouveau l'appareil sous tension.

Bluetooth — Audio



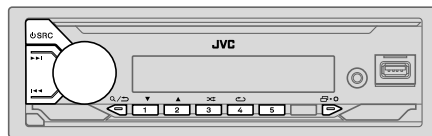

- Les opérations et les indications de l'affichage peuvent différer en fonction de leur disponibilité sur le périphérique connecté.
- En fonction du périphérique connecté, il se peut que certains fonctions ne fonctionnent pas avec votre appareil.



Quand la source est BT AUDIO, vous pouvez vous connecter à cinq périphériques audio Bluetooth et commuter parmi ces cinq périphériques.

Écoute du lecteur audio via Bluetooth

- 1 Appuyez répétitivement sur  SRC pour sélectionner BT AUDIO.
- 2 Commandez le lecteur audio via Bluetooth pour démarrer la lecture.

Pour	Sur la façade
Lecture/pause	Appuyez sur le bouton de volume.
Choisissez un groupe ou un dossier	Appuyez sur 2▲ / 1▼.
Saut vers l'arrière/saut vers l'avant	Appuyez sur  /  .
Recherche rapide vers l'arrière/vers l'avant	Maintenez enfoncée  /  .
Lecture répétée	Appuyez répétitivement sur 4  [TRACK REPEAT], [ALL REPEAT], [GROUP REPEAT], [REPEAT OFF]

Bluetooth®

Pour	Sur la façade
Lecture aléatoire	Appuyez répétitivement sur  [GROUP RANDOM], [ALL RANDOM], [RANDOM OFF]
Sélectionnez un fichier à partir d'un dossier/liste	Reportez-vous à "Sélectionnez un fichier à lire" à la page 12.
Commutation entre les périphériques audio Bluetooth	Appuyez sur 5. (Appuyer sur la touche "Play" directement sur le périphérique connecté permet aussi de commuter sur la sortie sonore du périphérique.)

Écoute de l'iPod/iPhone via Bluetooth

Vous pouvez écouter des morceaux sur l'iPod/iPhone via Bluetooth sur cet appareil.

Appuyez répétitivement sur  SRC pour sélectionner iPod BT.

- Vous pouvez commander iPod/iPhone de la même façon que iPod/iPhone via prise d'entrée USB. (Page 10)
- Reportez-vous à "Réglage de la source de lecture pour iPod/iPhone" à la page 11 pour plus d'informations.

AMAZON ALEXA

Alexa est le service vocal de cloud mis au point par Amazon. Vous pouvez demander à Alexa de lire de la musique, d'obtenir des bulletins météo, des informations routières, de commander des périphériques de maison intelligente, de faire des achats sur Amazon, de faire des recherches sur Internet, de programmer des rappels, etc.

Préparation:



- Créez un compte sur <www.amazon.com>.
- Installez la dernière version de l'application mobile Alexa sur votre appareil (iPhone/iPod touch ou périphérique Android), puis connectez-vous à l'application.
- Assurez-vous d'activer la connexion internet sur votre smartphone.

Configuration pour la première fois

Pour un périphérique Android

- 1 Appariez votre périphérique avec cet appareil via Bluetooth. (Page 15)
- 2 Démarrez l'application Alexa mobile sur votre appareil.
- 3 Appariez cet appareil à l'application mobile Alexa.
Réalisez l'option A ou l'option B.

Pour iPhone/iPod touch

- 1 Appariez votre périphérique avec cet appareil via Bluetooth. (Page 15)
- 2 Démarrez l'application Alexa mobile sur votre appareil.
- 3 Appuyez sur  sur l'appareil pour accéder à la source ALEXA.
 - Vous pouvez aussi appuyer répétitivement sur  SRC pour sélectionner la source iPod BT.
 - Reportez-vous à "Réglage de la source de lecture pour iPod/iPhone" à la page 11 pour plus d'informations.
- 4 Appariez cet appareil à l'application mobile Alexa.
Réalisez l'option A ou l'option B.

Option A: Liaison directe

Accédez à l'URL suivant ou scannez le code QR avec votre smartphone:

<https://www.jvc.net/car/alexa>



Option B: Pairage manuel

- 1 Démarrez l'application mobile Alexa et accédez à l'ongle "Devices (Périphériques)".
- 2 Touchez l'icône " + " dans le coin supérieur droit.
- 3 Touchez "Add Device (Ajout de périphérique)".
- 4 Touchez "Automotive Accessory (Accessoire automobile)" ou "Headphones (Casque d'écoute)" sur la liste des types de périphérique.
- 5 Touchez le nom de votre autoradio ("KD-X482DBT") et suivez les instructions.

Une fois le processus de configuration terminé, l'application Alexa mobile établit une connexion avec l'appareil.

- La connexion Alexa peut se déconnecter si:
 - Le profile A2DP est déconnecté
 - Le Bluetooth est déconnecté
 - Cet appareil est mis hors tension
 - Arrêtez l'application mobile Alexa qui fonctionne au premier plan/arrière-plan de votre périphérique.
 - Toute autre condition relative au périphérique connectéPour rétablir la connexion avec Alexa, reconnectez le profile A2DP.
- La connexion avec Alexa ne peut pas être rétablie si vous:
 - Réinstallez l'application Alexa mobile
 - Supprimez le périphérique apparié et réalisez de nouveau le pairage (pour un périphérique Android)Pour rétablir la connexion avec Alexa, réalisez de nouveau le processus de configuration.
- Vous pouvez vérifier la connexion avec Alexa à partir de l'application Alexa mobile.
Si le nom de cet appareil apparaît sur l'écran "ALL DEVICES", vous n'avez pas besoin de réaliser de nouveau le processus de configuration.

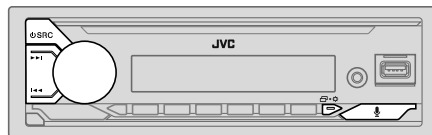



Opérations de base





Pour les langues prises en charge par Alexa, reportez-vous à la page 32 pour plus d'informations. Certaines des langues indiquées seront disponibles en mettant à jour le micrologiciel de cet appareil lorsque la nouvelle version du micrologiciel sera disponible.

Pour mettre à jour le micrologiciel, reportez-vous à la page 6 pour plus d'informations.

Une fois que la connexion avec Alexa est établie...

- 1 **Dites le mot "Alexa" sur le microphone connecté (page 14) pour activer Alexa.**
(ou)
Appuyez sur  sur l'appareil pour parler avec Alexa.
L'affichage montre: "ALEXA" ➔ "LISTENING...".
Alexa ne peut pas être activé vocalement si:
 - L'application mobile Alexa n'est pas activée.
 - Le microphone est désactivé, l'indicateur  est allumé.
 - Voir "Activation/désactivation du microphone" à la page 23.
 - La source de lecture actuelle est iPod USB.
 - Lors de l'utilisation des fonctionnalités Bluetooth.
- 2 **Communiquez avec Alexa via le microphone connecté. (Page 14)**
"THINKING..." apparaît pendant qu'Alexa traite l'entrée vocale.
"SPEAKING..." apparaît pendant qu'Alexa répond à votre entrée vocale.
"ALEXA" ou une information sur l'affichage telle que la durée de lecture, le titre du morceau, etc. apparaît pendant que Alexa est en attente.

AMAZON ALEXA

- Pour retourner à la source précédente à ALEXA, appuyez sur  SRC.
- Pour activer Alexa, appuyez sur  ou dites "Alexa".
- Pour annuler l'état d'écoute actuel, appuyez sur .
- Pour annuler les états penser/parler et passer à l'état d'écoute, appuyez sur  ou dites "Alexa".
- Une seule connexion Alexa peut être réalisée en même temps.
- "DOWNLOAD" → "ALEXA APP" → "AND PAIR" → "BLUETOOTH" → "TO USE ALEXA" apparaît si l'appareil est déconnecté de l'application Alexa mobile ou si la connexion Bluetooth est coupée.
- Alexa est prêt dans l'attente du mot de réveil après la reconnexion.

Activation/désactivation du microphone



Maintenez  enfoncé pour activer et désactiver le microphone.

- L'indicateur  s'allume quand le microphone est désactivé.
- Vous ne pouvez pas réaliser cette opération lors de l'utilisation des fonctionnalités Bluetooth.

Démarrez l'écoute

Quand Alexa est en attente...

- 1** Dites le mot "Alexa" sur le microphone connecté (page 14) pour activer Alexa.
(ou)
Appuyez sur  sur l'appareil pour parler avec Alexa.
L'affichage montre: "LISTENING..."
- 2** Communiquez avec Alexa via le microphone connecté. (Page 14)
- 3** Pendant la lecture de musique avec la source ALEXA, vous pouvez réaliser les opérations suivantes.

Pour	Sur la façade
Lecture/pause	Appuyez sur le bouton de volume.
Saut vers l'arrière/saut vers l'avant	Appuyez sur  /  .

Pendant la lecture de musique, appuyez sur  ou dites "Alexa" pour mettre la musique en pause et activer Alexa. Vous pouvez maintenant communiquer avec Alexa.

Réglages audio

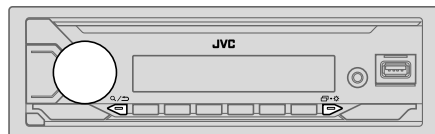

- 1 Maintenez enfoncée + .
- 2 Tournez le bouton de volume pour sélectionner un élément (voir le tableau suivant), puis appuyez sur le bouton.
- 3 Répétez l'étape 2 jusqu'à ce que l'élément souhaité soit sélectionné/activé ou suivez les instructions données pour l'élément sélectionné.
- 4 Appuyez sur + pour quitter.

Pour retourner à l'option de réglage précédente, appuyez sur / .

Défaut: **[XX]**

[EQ SETTING]

[PRESET EQ]

Sélectionne un égaliseur pré-réglé adapté à votre genre de musique.

- Sélectionnez **[USER]** pour utiliser les réglages réalisés dans **[EASY EQ]** ou **[PRO EQ]**.

[FLAT]/[DRVN 3]/[DRVN 2]/[DRVN 1]/[HARD ROCK]/[HIP HOP]/[JAZZ]/[POP]/[R&B]/[USER]/[CLASSICAL]

L'égaliseur Drive (**[DRVN 3]/[DRVN 2]/[DRVN 1]**) accentue des fréquences spécifiques du signal audio pour réduire le bruit entendu de l'extérieur de la voiture ou le bruit roulement des pneus.

- Quand la démonstration de l'affichage est activé (**[ON]**) est sélectionné initialement, page 6), **[HARD ROCK]** est sélectionné automatiquement pour **[PRESET EQ]**.

– Si vous réglez **[DEMO MODE]** sur **[OFF]** (page 6), **[FLAT]** est sélectionné comme réglage par défaut pour **[PRESET EQ]**.

[EASY EQ]

Ajustez vos propres ajustements sonores.

- Les réglages sont mémorisés sur **[USER]** dans **[PRESET EQ]**.
- Les réglages réalisés peuvent affecter les réglages actuels de **[PRO EQ]**.

[SUB.W SP]*1*2: **[00]** à **[+06]** (Défaut: **[+03]**)

[SUB.W]*1: **[-50]** à **[+10]** **[00]**

[BASS]: **[LVL-09]** à **[LVL+09]** **[LVL 00]**

[MID]: **[LVL-09]** à **[LVL+09]** **[LVL 00]**

[TRE]: **[LVL-09]** à **[LVL+09]** **[LVL 00]**

[PRO EQ]

Ajuste vos propres réglages sonores pour chaque source.

- Les réglages sont mémorisés sur **[USER]** dans **[PRESET EQ]**.
- Les réglages réalisés peuvent affecter les réglages actuels de **[EASY EQ]**.

[62.5HZ]

[LEVEL -09] à **[LEVEL +09]** (**[LEVEL 00]**): Réglez le niveau à mémoriser pour chaque source. (Avant de réaliser un ajustement, choisissez la source que vous souhaitez ajuster.)

[ON]: Met en service les graves étendus. ; **[OFF]:** Annulation.

[100HZ]/[160HZ]/[250HZ]/[400HZ]/[630HZ]/[1KHZ]/[1.6KHZ]/[2.5KHZ]/[4KHZ]/[6.3KHZ]/[10KHZ]/[16KHZ]

[LEVEL -09] à **[LEVEL +09]** (**[LEVEL 00]**): Réglez le niveau à mémoriser pour chaque source. (Avant de réaliser un ajustement, choisissez la source que vous souhaitez ajuster.)

[Q FACTOR] **[1.35]**/**[1.50]**/**[2.00]**: Règle le facteur de qualité.

[AUDIO CONTROL]

[BASS BOOST] **[LEVEL +01]** à **[LEVEL +05]**: Choisit votre niveau préféré d'accentuation des graves. ; **[OFF]:** Annulation.

[LOUDNESS] **[LEVEL 01]**/**[LEVEL 02]**: Accentue les basses ou hautes fréquences pour produire un son plus équilibré aux faibles niveaux de volume. ; **[OFF]:** Annulation.

*1, *2: (voir page 25)

Réglages audio

[SUB.W LEVEL]*1	[SPK-OUT]*2	(Non applicable quand la transition 3 voies est sélectionnée.) [SUB.W 00] à [SUB.W +06] ([SUB.W +03]): Ajuste le niveau de sortie du caisson de grave connecté par le câble d'enceinte. (Page 38)
	[PRE-OUT]	[SUB.W -50] à [SUB.W +10] ([SUB.W 00]): Ajuste le niveau de sortie du caisson de grave connecté aux prises de sortie de ligne (SW) via un amplificateur extérieur. (Page 38)
[SUBWOOFER SET]	[ON]:	Met en service la sortie du caisson de grave. ; [OFF]: Annulation.
[FADER]		(Non applicable quand la transition 3 voies est sélectionnée.) [POSITION R15] à [POSITION F15] ([POSITION 00]): Règle la balance de sortie des enceintes avant et arrière.
[BALANCE]*3		[POSITION L15] à [POSITION R15] ([POSITION 00]): Règle la balance de sortie des enceintes gauche et droite.
[VOLUME ADJUST]		[LEVEL -15] à [LEVEL +06] ([LEVEL 00]): Prérègle le niveau de volume initial de chaque source en comparaison avec le niveau de volume FM. (Avant un ajustement, sélectionnez la source que vous souhaitez ajuster.)
[AMP GAIN]		[LOW POWER]: Limite le volume maximum à 25. (Choisissez ce réglage si la puissance maximum de chaque enceinte est inférieure à 50 W pour éviter tout dommage des enceintes.) ; [HIGH POWER]: Le niveau de volume maximum est de 35.
[SPK/PRE OUT]		(Non applicable quand la transition 3 voies est sélectionnée.) En fonction de la méthode de connexion des enceintes, sélectionner le réglage approprié pour obtenir la sortie souhaitée. (Voir "Réglages de sortie d'enceinte" à la page 26.)
[SPEAKER SIZE]		En fonction du type de transition que vous avez sélectionné (reportez-vous à [X' OVER TYPE] ci-après), les options de réglage pour transition 2 voies ou transition 3 voies apparaîtront. (Voir "Réglages de transition" à la page 27.)
[X' OVER]		Par défaut, le type de transition 2 voies est sélectionné.

[DTA SETTINGS]	Pour les réglages, voir "Réglages de l'alignement temporel numérique" à la page 29.
[CAR SETTINGS]	
[X' OVER TYPE]	Précautions: Ajustez le volume avant de changer le [X' OVER TYPE] pour éviter l'augmentation ou la diminution soudaine du niveau de sortie. <ul style="list-style-type: none"> Une fois que vous avez changé le type de transition, l'affichage indique ce qui suit la prochaine fois que vous mettez l'appareil sous tension: "2-WAY X'OVER" ou "3-WAY X'OVER" → "PRESS" → "VOLUME KNOB" → "TO CONFIRM" Appuyez sur le bouton de volume pour valider et passer à l'opération souhaitée suivante.
[2-WAY]	(Affiché uniquement quand [3-WAY] est sélectionné.) [YES]: Sélectionne le type de transition deux voies. ; [NO]: Annulation.
[3-WAY]	(Affiché uniquement quand [2-WAY] est sélectionné.) [YES]: Sélectionne le type de transition trois voies. ; [NO]: Annulation.

*1 Affiché uniquement quand [SUBWOOFER SET] est réglé sur [ON].

*2 Pour la transition 2 voies: Affiché uniquement quand [SPK/PRE OUT] est réglé sur [SUB.W/SUB.W]. (Page 26)

*3 L'ajustement ne peut pas affecter la sortie du caisson de grave.

Réglages audio

[SOUND EFFECT]	
[SPACE ENHANCE]	(Ne s'applique pas à la source FM/AM et à la source DAB.) [SMALL]/[MEDIUM]/[LARGE]: Améliore virtuellement l'espace sonore. ; [OFF]: Annulation.
[SND RESPONSE]	[LEVEL 1]/[LEVEL 2]/[LEVEL 3]: Rend virtuellement le son plus réaliste. ; [OFF]: Annulation.
[SOUND LIFT]	[LOW]/[MIDDLE]/[HIGH]: Ajuste virtuellement la position sonore entendue par les enceintes. ; [OFF]: Annulation.
[VOL LINK EQ]	[ON]: Accentue la fréquence pour réduire le bruit entendu de l'extérieur de la voiture ou le bruit roulement des pneus. ; [OFF]: Annulation.
[K2 TECHNOLOGY]	(Ne s'applique pas à la source FM/AM, à la source DAB et à la source AUX.) [ON]: Pour améliorer la qualité du son de la musique compressée. ; [OFF]: Annulation.

Réglages de sortie d'enceinte [SPK/PRE OUT]

(Applicable uniquement si [X' OVER TYPE] est réglé sur [2-WAY]) (page 25)

Sélectionnez le réglage de sortie pour les enceintes [SPK/PRE OUT], sur la base de la méthode de connexion des enceintes.

Connexion via les prises de sortie de ligne

Pour les connexions via un amplificateur extérieur (Page 38)

Réglage sur [SPK/PRE OUT]	Signal audio via la prise de sortie de ligne		
	FRONT	REAR	SW
[REAR/REAR] (défaut)	Sortie des enceintes avant	Sortie des enceintes arrière	Sortie de caisson de grave
[SUB.W/SUB.W]	Sortie des enceintes avant	L (gauche): Sortie de caisson de grave R (droite): (Sourdine)	Sortie de caisson de grave

Connexion via les câbles d'enceinte

Vous pouvez aussi connecter les enceintes sans utiliser un amplificateur extérieur mais continuer à utiliser la sortie du caisson de grave avec ces réglages. (Page 38)

Réglage sur [SPK/PRE OUT]	Signal audio via le fil de l'enceinte arrière	
	L (gauche)	R (droite)
[REAR/REAR]	Sortie des enceintes arrière	Sortie des enceintes arrière
[SUB.W/SUB.W]	Sortie de caisson de grave	(Sourdine)

Si [SUB.W/SUB.W] est sélectionné:

- [120HZ] est sélectionné dans [SUBWOOFER LPF] et [THROUGH] n'est pas disponible. (Page 28)
- [POSITION R02] est sélectionné dans [FADER] et la plage sélectionnable est de [POSITION R15] à [POSITION 00]. (Page 25)

Réglages audio

Réglages de transition

Voici les options de réglage disponibles pour la transition 2 voies et la transition 3 voies.

▲ AVERTISSEMENT

Sélectionnez un type de transition en fonction de la connexion de vos enceintes. (Page 38)

Si vous sélectionnez une mauvais type:

- Les enceintes peuvent être endommagées.
- Le niveau sonore de sortie peut être extrêmement élevé ou faible.

SPEAKER SIZE

La sélection est faite en fonction de la taille de l'enceinte connectée permettant d'obtenir les performances optimales.

- Les réglages de la fréquence et de la pente sont réalisés automatiquement pour la transition de l'enceinte sélectionnée.
- Si **[NONE]** est sélectionné pour l'enceinte suivante dans **[SPEAKER SIZE]**, le réglage **[X' OVER]** de l'enceinte sélectionnée n'est pas disponible.
 - Transition 2 voies: **[TWEETER]** de **[FRONT]/[REAR]/[SUBWOOFER]**
 - Transition 3 voies: **[WOOFER]**

X' OVER (transition)

- **[FRQ]/[F-HPF FRQ]/[R-HPF FRQ]/[SW LPF FRQ]/[HPF FRQ]/[LPF FRQ]**: Ajuste la fréquence de transition pour les enceintes sélectionnées (filtre passe haut ou filtre passe bas).
Si **[THROUGH]** est sélectionné, tous les signaux sont envoyés aux enceintes sélectionnées.
- **[SLOPE]/[F-HPF SLOPE]/[R-HPF SLOPE]/[SW LPF SLOPE]/[HPF SLOPE]/[LPF SLOPE]**: Ajuste la pente de transition.
Peut être uniquement sélectionné si un réglage autre que **[THROUGH]** est choisi pour la fréquence de transition.
- **[SW LPF PHASE]/[PHASE]**: Sélectionne la phase de la sortie de l'enceinte à synchroniser avec la sortie des autres enceintes.
- **[GAIN LEFT]/[GAIN RIGHT]/[F-HPF GAIN]/[R-HPF GAIN]/[SW LPF GAIN]/[GAIN]**: Ajuste le volume de sortie de l'enceinte sélectionnée.

Options de réglage de la transition 2 voies

[SPEAKER SIZE]		
[FRONT]	[SIZE]	[8CM]/[10CM]/[12CM]/[13CM]/[16CM]/[17CM]/[18CM]/[4×6]/[5×7]/[6×8]/[6×9]/[7×10]
	[TWEETER]	[SMALL]/[MIDDLE]/[LARGE]/[NONE] (non connecté)
[REAR]*1		[8CM]/[10CM]/[12CM]/[13CM]/[16CM]/[17CM]/[18CM]/[4×6]/[5×7]/[6×8]/[6×9]/[7×10]/[NONE] (non connecté)
[SUBWOOFER]*2		[16CM]/[20CM]/[25CM]/[30CM]/[38CM OVER]/[NONE] (non connecté)
[X' OVER]		
[TWEETER]	[FRQ]	[1KHZ]/[1.6KHZ]/[2.5KHZ]/[4KHZ]/[5KHZ]/[6.3KHZ]/[8KHZ]/[10KHZ]/[12.5KHZ]
	[GAIN LEFT]	[–08DB] à [00DB]
	[GAIN RIGHT]	[–08DB] à [00DB]
[FRONT HPF]	[F-HPF FRQ]	[30HZ]/[40HZ]/[50HZ]/[60HZ]/[70HZ]/[80HZ]/[90HZ]/[100HZ]/[120HZ]/[150HZ]/[180HZ]/[220HZ]/[250HZ]/[THROUGH]
	[F-HPF SLOPE]	[–06DB]/[–12DB]/[–18DB]/[–24DB]
	[F-HPF GAIN]	[–08DB] à [00DB]
[REAR HPF]*1	[R-HPF FRQ]	[30HZ]/[40HZ]/[50HZ]/[60HZ]/[70HZ]/[80HZ]/[90HZ]/[100HZ]/[120HZ]/[150HZ]/[180HZ]/[220HZ]/[250HZ]/[THROUGH]
	[R-HPF SLOPE]	[–06DB]/[–12DB]/[–18DB]/[–24DB]
	[R-HPF GAIN]	[–08DB] à [00DB]

*1, *2: (voir page 28)

Réglages audio

[SUBWOOFER LPF]*2	[SW LPF FRQ]	[30HZ]/[40HZ]/[50HZ]/[60HZ]/[70HZ]/[80HZ]/[90HZ]/[100HZ]/[120HZ]/[150HZ]/[180HZ]/[220HZ]/[250HZ]/[THROUGH]
	[SW LPF SLOPE]	[−06DB]/[−12DB]/[−18DB]/[−24DB]
	[SW LPF PHASE]	[REVERSE] (180°)/ [NORMAL] (0°)
	[SW LPF GAIN]	[−08DB] à [00DB]

Options de réglage de la transition 3 voies

[SPEAKER SIZE]		
[TWEETER]	[SMALL]/[MIDDLE]/[LARGE]	
[MID RANGE]	[8CM]/[10CM]/[12CM]/[13CM]/[16CM]/[17CM]/[18CM]/[4×6]/[5×7]/[6×8]/[6×9]	
[WOOFER]*2	[16CM]/[20CM]/[25CM]/[30CM]/[38CM OVER]/[NONE] (non connecté)	
[X * OVER]		
[TWEETER]	[HPF FRQ]	[1KHZ]/[1.6KHZ]/[2.5KHZ]/[4KHZ]/[5KHZ]/[6.3KHZ]/[8KHZ]/[10KHZ]/[12.5KHZ]
	[SLOPE]	[−06DB]/[−12DB]
	[PHASE]	[REVERSE] (180°)/[NORMAL] (0°)
	[GAIN]	[−08DB] à [00DB]

[MID RANGE]	[HPF FRQ]	[30HZ]/[40HZ]/[50HZ]/[60HZ]/[70HZ]/[80HZ]/[90HZ]/[100HZ]/[120HZ]/[150HZ]/[180HZ]/[220HZ]/[250HZ]/[THROUGH]
	[HPF SLOPE]	[−06DB]/[−12DB]
	[LPF FRQ]	[1KHZ]/[1.6KHZ]/[2.5KHZ]/[4KHZ]/[5KHZ]/[6.3KHZ]/[8KHZ]/[10KHZ]/[12.5KHZ]/[THROUGH]
	[LPF SLOPE]	[−06DB]/[−12DB]
	[PHASE]	[REVERSE] (180°)/[NORMAL] (0°)
	[GAIN]	[−08DB] à [00DB]
[WOOFER]*2	[LPF FRQ]	[30HZ]/[40HZ]/[50HZ]/[60HZ]/[70HZ]/[80HZ]/[90HZ]/[100HZ]/[120HZ]/[150HZ]/[180HZ]/[220HZ]/[250HZ]/[THROUGH]
	[SLOPE]	[−06DB]/[−12DB]
	[PHASE]	[REVERSE] (180°)/[NORMAL] (0°)
	[GAIN]	[−08DB] à [00DB]

*1 Affiché uniquement quand [SPK/PRE OUT] est réglé sur [REAR/REAR]. (Page 26)

*2 Affiché uniquement quand [SUBWOOFER SET] est réglé sur [ON]. (Page 25)

Réglages audio

Réglages de l'alignement temporel numérique

L'alignement temporel numérique règle la temporisation de la sortie d'enceinte pour créer un environnement qui convient mieux à votre véhicule.

- Pour plus d'informations, reportez-vous à "Détermination automatique du temps de retard" ci-après.

[DTA SETTINGS]

[POSITION]	Sélectionnez votre position d'écoute (point de référence). [ALL]: Sans compensation ; [FRONT RIGHT]: Siège avant droit ; [FRONT LEFT]: Siège avant gauche ; [FRONT ALL]: Sièges avant • [FRONT ALL] est affiché uniquement quand [X ' OVER TYPE] est réglé sur [2-WAY]. (Page 25)
[DISTANCE]*1	[OCM] à [610CM]: Ajuste avec précision la distance de compensation.
[GAIN]*1	[-8DB] à [0DB]: Ajuste avec précision le volume de sortie de l'enceinte sélectionnée.
[DTA RESET]	[YES]: Réinitialise les réglages ([DISTANCE] et [GAIN]) du réglage [POSITION] sélectionné au réglages par défaut ; [NO]: Annulation.

[CAR SETTINGS]

Identifiez votre type de voiture et l'emplacement des enceintes arrière afin de réaliser les ajustement pour [DTA SETTINGS].

[CAR TYPE]	[COMPACT]/[FULL SIZE CAR]/[WAGON]/[MINIVAN]/[SUV]/ [MINIVAN(LONG)]: Sélectionnez le type de véhicule ; [OFF]: Sans compensation.
[R-SP LOCATION]*2	Sélectionnez l'emplacement des enceintes arrière de votre véhicule pour calculer la distance la plus loin de la position d'écoute sélectionnée (point de référence). • [DOOR]/[REAR DECK]: Sélectionnable uniquement quand [CAR TYPE] est sélectionné pour [OFF], [COMPACT], [FULL SIZE CAR], [WAGON] ou [SUV]. • [2ND ROW]/[3RD ROW]: Sélectionnable uniquement quand [CAR TYPE] est sélectionné pour [MINIVAN] ou [MINIVAN(LONG)].

Détermination automatique du temps de retard

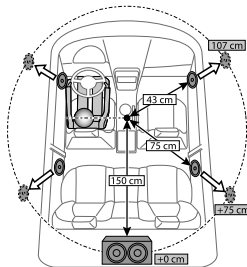

Si vous spécifiez la distance à partir de la position d'écoute actuellement réglée pour n'importe quelle enceinte, le temps de retard est calculé automatiquement.

- 1 Réglez [POSITION] et déterminez la position d'écoute comme point de référence (le point de référence pour [FRONT ALL] est le centre entre les sièges avant droite et gauche).
- 2 Mesurez la distance entre la position de référence et les enceintes.
- 3 Calculez la distance entre l'enceinte la plus éloignée (caisson de grave sur l'illustration) et les autres enceintes.
- 4 Réglez [DISTANCE] calculé à l'étape 3 pour les enceintes individuelles.
- 5 Ajustez [GAIN] pour les enceintes individuelles.

Exemple: Quand [FRONT ALL] est sélectionné comme position d'écoute

*1 Avant de réaliser un ajustement, choisissez l'enceinte:

Quand la transition 2 voies est sélectionnée:

- [FRONT LEFT]/[FRONT RIGHT]/[REAR LEFT]/[REAR RIGHT]/[SUBWOOFER]:
– [REAR LEFT], [REAR RIGHT] et [SUBWOOFER] est sélectionnable uniquement si un autre réglage que [NONE] est sélectionné pour [REAR] et [SUBWOOFER] de [SPEAKER SIZE]. (Page 27)

Quand la transition 3 voies est sélectionnée:

- [TWEETER LEFT]/[TWEETER RIGHT]/[MID LEFT]/[MID RIGHT]/[WOOFER]:
– [WOOFER] est sélectionnable uniquement si un autre réglage que [NONE] est sélectionné pour [WOOFER] de [SPEAKER SIZE]. (Page 28)

*2 Affiché uniquement quand [X ' OVER TYPE] est réglé sur [2-WAY] (page 25) et si un autre réglage que [NONE] est sélectionné pour [REAR] de [SPEAKER SIZE]. (Page 27)



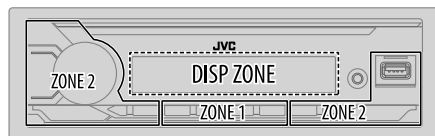

Réglages d'affichage

Identification de zone pour les réglages de la luminosité

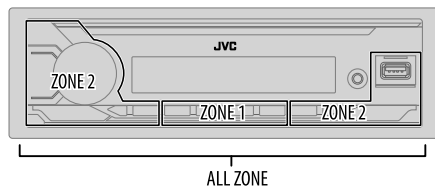

Identification de zone pour les réglages de la couleur



- 1 Maintenez enfoncée  + .
- 2 Tournez le bouton de volume pour sélectionner un élément (voir le tableau suivant), puis appuyez sur le bouton.
- 3 Répétez l'étape 2 jusqu'à ce que l'élément souhaité soit sélectionné/activé ou suivez les instructions données pour l'élément sélectionné.
- 4 Appuyez sur  +  pour quitter.

Pour retourner à l'option de réglage précédente, appuyez sur  / .

Défaut: [XX]

[DISPLAY]	
[DIMMER]	Assombrir l'éclairage. [OFF]: Le gradateur est désactivé. La luminosité change sur le réglage [DAY]. [ON]: Le gradateur est activé. La luminosité change sur le réglage [NIGHT]. (Reportez-vous aux réglages "[BRIGHTNESS]" ci-après.) [DIMMER TIME]: Réglez l'heure d'activation et de désactivation du gradateur. 1 Tournez le bouton de volume pour régler l'heure de mise en service [ON], puis appuyez sur le bouton. 2 Tournez le bouton de volume pour régler l'heure de mise hors service [OFF], puis appuyez sur le bouton. (Défaut: [ON]: [18:00]; [OFF]: [6:00]) [DIMMER AUTO]: Le gradateur est activé et désactivé automatiquement quand vous éteignez ou allumez les feux de la voiture.*1
[BRIGHTNESS]	Réglez la luminosité séparément pour le jour et la nuit. 1 [DAY]/[NIGHT]: Choisissez le jour ou la nuit. 2 Choisissez une zone. (Voir l'illustration sur la colonne de gauche.) 3 [LEVEL 00] à [LEVEL 31]: Réglez le niveau de luminosité.
[TEXT SCROLL]*2	[SCROLL ONCE]: Fait défiler une fois les informations de l'affichage. ; [SCROLL AUTO]: Répète le défilement à 5 secondes d'intervalle. ; [SCROLL OFF]: Annulation. • Non applicable pour les informations affichées de l'étiquette dynamique (page 32) pour la source DAB.
[FORMAT]*3	Les informations ci-dessous apparaissent sur l'affichage supplémentaire quand le périphérique Bluetooth est connecté. (Page 32) [BATT/SIGNAL]: Montre la puissance de la batterie et du signal. ; [DATE]: Montre la date.

*1 La connexion du fil de commande de l'éclairage est requise. (Page 38)

*2 Certains caractères ou symboles n'apparaissent pas correctement (ou un blanc apparaît à leur place).

*3 Les fonctionnalités dépendent du type de téléphone utilisé.

Réglages d'affichage

[COLOR]	
[PRESET]	<p>Sélectionnez les couleurs d'éclairage séparément pour les touches sur des différentes zones.</p> <ol style="list-style-type: none">Choisissez une zone ([ZONE 1], [ZONE 2], [ALL ZONE]). (Voir l'illustration de la page 30.)Choisissez une couleur pour la zone sélectionnée.<ul style="list-style-type: none">[COLOR 01] à [COLOR 49][USER]: La couleur que vous avez créée pour [DAY COLOR] ou [NIGHT COLOR] apparaît.[COLOR FLOW01] à [COLOR FLOW03]: La couleur change à une vitesse différente.[CRYSTAL]/[FLOWER]/[FOREST]/[GRADATION]/[OCEAN]/[RELAX]/[SUNSET]: Le motif de couleur sélectionné apparaît.* (Sélectionnable uniquement quand [ALL ZONE] est choisi à l'étape 1.)
[DAY COLOR]	<p>Mémorisez vos propres couleurs d'éclairage du jour et de la nuit pour différentes zones.</p> <ol style="list-style-type: none">Choisissez une zone ([ZONE 1], [ZONE 2]). (Voir l'illustration de la page 30.)[RED]/[GREEN]/[BLUE]: Choisissez une couleur primaire.[00] à [31]: Sélectionnez le niveau.
[NIGHT COLOR]	<p>Répétez les étapes 2 et 3 pour toutes les couleurs primaires.</p> <ul style="list-style-type: none">Votre réglage est mémorisé sur [USER] dans [PRESET].[NIGHT COLOR] ou [DAY COLOR] est changé quand vous allumez ou éteignez les feux de la voiture.
[COLOR GUIDE]	<p>[ON]: La couleur d'éclairage de [ZONE 1] et [ZONE 2] change sur la couleur blanche lorsque les réglages sont réalisés sur le menu et la recherche de liste, sauf en mode de réglage de la couleur. ; [OFF]: Annulation.</p>

* Si un de ces motifs de couleur est sélectionné, la couleur d'éclairage [ZONE 1] et [ZONE 2] change sur la couleur par défaut.

Références

Entretien

Nettoyage de l'appareil

Essuyez la saleté de la façade avec un chiffon sec au silicone ou un chiffon doux.

Nettoyage du connecteur

Détachez la façade et nettoyez le connecteur à l'aide d'un coton tige. Faites attention de ne pas endommager le connecteur.



Connecteur (sur la face arrière de la façade)

Plus d'informations

Pour : — Les dernières mise à jour du micrologiciel et la liste de compatibilité la plus récente
— Application originale JVC
— Autres informations récentes
Consultez <<https://www.jvc.net/cs/car/>>.

Fichiers pouvant être lus

- Périphériques USB à mémoire de grande capacité:
Fichier audio reproductible:
MP3 (.mp3), WMA (.wma), AAC (.aac), AAC (.m4a), WAV (.wav), FLAC (.flac)
Système de fichiers compatibles: FAT12, FAT16, FAT32

Même quand les fichiers audio sont conformes aux normes établies ci-dessus, il est possible que la lecture ne soit pas possible suivant le type ou les conditions du support ou périphériques.

- Pour des informations détaillées et des remarques sur les fichiers audio compatibles, reportez-vous à <<https://www.jvc.net/cs/car/audiophile/>>.

À propos des périphériques USB

- Vous ne pouvez pas connecter un périphérique USB via un hub USB.
- La connexion d'un câble dont la longueur totale dépasse 5 m peut avoir pour conséquence un fonctionnement anormal de la lecture.
- Cet appareil ne peut pas reconnaître les périphériques USB dont l'alimentation n'est pas de 5 V et dépasse 1,5 A.

Références

À propos de l'iPod/iPhone

- Made for
 - iPod touch (6th generation)
 - iPhone 5S, 6, 6 Plus, 6S, 6S Plus, SE, 7, 7 Plus, 8, 8 Plus, X, XS, XS MAX, XR, 11, 11 Pro, 11 Pro Max, SE (2nd generation), 12, 12 mini, 12 Pro, 12 Pro Max
- L'ordre des morceaux affichés sur le menu de sélection de cet appareil peut être différent de celui de iPod/iPhone.
- En fonction de la version du système d'exploitation de l'iPod/iPhone, certaines fonctions peuvent ne pas être utilisables sur cet appareil.

À propos d'AMAZON ALEXA

- Alexa est un service tiers, et par conséquent les spécifications sont sujettes à changement sans notification préalable. Par conséquent, la compatibilité peut réduite ou certains services ou même tous les services peuvent devenir indisponibles.
- Langues prises en charge par Alexa sur cet appareil: US Anglais/Canada Anglais/US Espagnol/Canada Français/Mexique Espagnol/UK Anglais/Italie Italien/Espagne Espagnol/France Français/Allemagne Allemand/Australie Anglais/Japon Japonais

Changez l'information sur l'affichage

Chaque fois que vous appuyez sur , les informations affichées changent.

- Si aucune information n'est disponible ou si aucune information n'est enregistrée, "NO TEXT", "NO NAME", ou une autre information (par ex. le nom de la station) apparaît ou l'affichage est vide.



*1 La date sera remplacée par la batterie et la puissance du signal du périphérique Bluetooth connecté si [FORMAT] est réglé sur [BATT/SIGNAL]. (Page 30)

Nom de la source	Informations sur l'affichage: Principal (supplémentaire)
DAB	Étiquette du service (Étiquette de l'ensemble) ➔ Étiquette du service (Étiquette de l'ensemble) avec effet de synchronisation musicale*2 ➔ Étiquette du service (Date) ➔ Étiquette dynamique (Date) ➔ Titre (Artiste) ➔ Titre (Date) ➔ Programme suivant (EPG) (Date) ➔ Niveau du signal (Date) ➔ retour au début
FM ou AM	Fréquence (Date) ➔ Fréquence (Date) avec effet de synchronisation musicale*2 ➔ retour au début Pour les stations FM Radio Data System uniquement: Nom de la station/Type de programme (Date) ➔ Nom de station/Type de programme (Date) avec effet de synchronisation musicale*2 ➔ Radio texte (Date) ➔ Radio texte+ (Radio texte+) ➔ Titre de morceau (Artiste) ➔ Titre de morceau (Date) ➔ Fréquence (Date) ➔ retour au début
USB	Pour les fichiers MP3/WMA/AAC/WAV/FLAC: Titre de morceau (Artiste) ➔ Titre de morceau (Artiste) avec effet de synchronisation musicale*2 ➔ Titre de morceau (Titre d'album) ➔ Titre de morceau (Date) ➔ Nom de fichier (Nom de dossier) ➔ Nom de fichier (Date) ➔ Durée de lecture (Date) ➔ retour au début
iPod USB/iPod BT	Titre de morceau (Artiste) ➔ Titre de morceau (Artiste) avec effet de synchronisation musicale*2 ➔ Titre de morceau (Titre d'album) ➔ Titre de morceau (Date) ➔ Durée de lecture (Date) ➔ retour au début
BT AUDIO/ALEXA	Titre de morceau (Artiste) ➔ Titre de morceau (Artiste) avec effet de synchronisation musicale*2 ➔ Titre de morceau (Titre d'album) ➔ Titre de morceau (Date) ➔ Durée de lecture (Date) ➔ retour au début
AUX	Nom de la source (Date) ➔ Nom de la source (Date) avec effet de synchronisation musicale*2 ➔ retour au début

*2 Pendant l'effet de synchronisation musicale, la couleur de l'éclairage ou le niveau de luminosité des touches change et est synchronisé avec le niveau de la musique (en fonction du réglage de la couleur réaliste pour [PRESET] à la page 31).

Références

Lettres cyrilliques disponibles

■ Caractères disponibles □ Indications sur l'affichage

А Б В Г Д Е Ж З И Й К Л М Н О П Р
 а б в г д е ж з и й к л м н о п р

С Т У Ф Х Ц Ч Ш Щ Ъ Ы Ь Э Ю Я Ё
 с т у ф х ц ч ш щ ъ ы ь э ю я ё



Guide de dépannage

	Symptôme	Remède
Généralités	Le son ne peut pas être entendu.	<ul style="list-style-type: none"> Ajustez le volume sur le niveau optimum. Vérifiez les cordons et les connexions.
	"MISWIRING CHECK WIRING THEN PWR ON" apparaît.	Mettez l'appareil hors tension, puis assurez-vous que les prises des câbles d'enceinte sont correctement isolées. Mettez de nouveau l'appareil sous tension.
	"PROTECTING SEND SERVICE" apparaît.	Envoyez l'appareil au centre de service le plus proche.
	Vous ne pouvez pas choisir la source.	Cochez le réglage [SOURCE SELECT]. (Page 5)
	Cet appareil ne fonctionne pas du tout.	Réinitialisez l'appareil. (Page 4)
Radio numérique	Les caractères corrects ne sont pas affichés.	<ul style="list-style-type: none"> Cet appareil peut uniquement afficher les lettres majuscules, les chiffres et un nombre limité de symboles. En fonction de la langue d'affichage que vous avez choisie (page 6), certains caractères peuvent ne pas être affichés correctement.
	La réception DAB est mauvaise.	Assurez-vous que [ON] est choisi pour [DAB ANT POWER]. (Page 8)
	"CHK ANTENNA"	Vérifiez l'antenne DAB. Si vous utilisez une antenne passive (sans amplificateur), réglez [DAB ANT POWER] sur [OFF]. (Page 8)
Radio analogique	"RELATED SERV FOUND"	<ul style="list-style-type: none"> Appuyez sur le bouton de volume pour activer Soft-Link. (Page 8) Appuyez sur Q/↵ pour annuler.
	<ul style="list-style-type: none"> La réception radio est mauvaise. Bruit statique pendant l'écoute de la radio. 	Connectez l'antenne solidement.

Guide de dépannage

Symptôme	Rèmede
L'ordre de lecture n'est pas celui que vous pensez.	Périphérique USB, les dossiers sont lus dans l'ordre de leur création (date et heure). Les fichiers de chaque dossier sont lus dans l'ordre du nom du fichier (alphabet).
La durée de lecture écoulée n'est pas correcte.	Cela dépend du processus d'enregistrement utilisé (USB).
"NOT SUPPORT" apparaît et la fichier est sautée.	Vérifiez si la fichier est dans un format compatible. (Page 31)
"READING" clignote sur.	<ul style="list-style-type: none"> N'utilisez pas trop de niveaux de hiérarchie et de dossiers. Reconnectez le périphérique (USB/iPod/iPhone)
"UNSUPPORTED DEVICE" apparaît.	<ul style="list-style-type: none"> Vérifiez si le périphérique USB connecté est compatible avec cet appareil et assurez-vous que le système de fichiers est dans un format compatible. (Page 31) Reconnectez le périphérique USB.
"UNRESPONSIVE DEVICE" apparaît.	Assurez-vous que le périphérique USB n'est pas défaillant et reconnectez-le.
"USB HUB IS NOT SUPPORTED" apparaît.	Cet appareil ne peut pas prendre en charge un périphérique USB connecté via un hub USB.
"CANNOT PLAY" apparaît.	Connectez un périphérique USB qui contient des fichiers audio compatibles.
<ul style="list-style-type: none"> La source ne change pas sur "USB" quand vous connectez un périphérique USB lors de l'écoute d'une autre source. "USB ERROR" apparaît. 	<p>Le port USB consomme plus de puissance que la limite de conception. Mettez l'appareil hors tension et débranchez le périphérique USB. Puis, remettez l'appareil sous tension et rebranchez le périphérique USB.</p> <p>Si cette solution ne résout pas le problème, mettez l'appareil hors tension puis de nouveau sous tension (ou réinitialisez l'appareil) avant de remplacer le périphérique USB par un autre.</p>
iPod/iPhone ne peut pas être mis sous tension ou ne fonctionne pas.	<ul style="list-style-type: none"> Vérifiez la connexion entre cet appareil et l'iPod/iPhone. Déconnectez et réinitialisez l'iPod/iPhone en utilisant une réinitialisation matérielle.
"LOADING" apparaît quand vous entrez en mode de recherche en appuyant sur  .	Cet appareil continue de préparer la liste des morceaux de l'iPod/iPhone. Le chargement des données peut être long, essayez de nouveau plus tard.

USB/iPod

Symptôme	Rèmede
"NO DEVICE"	Connectez un périphérique (USB/iPod/iPhone), puis repassez à la source USB/iPod USB.
"iPod ERROR"	<ul style="list-style-type: none"> Reconnectez l'iPod. Réinitialisez l'iPod. Maintenez  enfoncée pour mettre l'appareil hors tension. Remettez l'appareil sous tension pour rétablir les erreurs.
"MEMORY FULL"	Vous avez atteint la limite maximum de mémoire de votre iPod/iPhone.
Aucun périphérique Bluetooth n'est détecté.	<ul style="list-style-type: none"> Faites de nouveau une recherche à partir du périphérique Bluetooth. Réinitialisez l'appareil. (Page 4)
Le pairage Bluetooth ne peut pas être réalisé.	<ul style="list-style-type: none"> Assurez-vous que vous avez entré le même code PIN pour l'appareil et le périphérique Bluetooth. Supprimez les informations de pairage pour cet appareil et le périphérique Bluetooth, puis effectuez de nouveau le pairage. (Page 15)
Un écho ou du bruit est entendu pendant une conversation téléphonique.	<ul style="list-style-type: none"> Ajustez la position du microphone. (Page 14) Cochez le réglage [ECHO CANCEL]. (Page 17)
Le son du téléphone est de mauvaise qualité.	<ul style="list-style-type: none"> Réduisez la distance entre cet appareil et le périphérique Bluetooth. Déplacez la voiture dans un endroit où vous pouvez obtenir un meilleur signal de réception.
La sonnerie d'appel téléphonique n'est pas audible par les haut-parleurs de la voiture.	Appuyez sur  pendant un appel pour passer du mode mains libres au mode de conversation privée. (Page 16)
La méthode d'appel vocal ne réussie pas.	<ul style="list-style-type: none"> Utilisez la méthode d'appel vocal dans un environnement plus calme. Réduisez la distance au microphone quand vous dites le nom. Assurez-vous que la même voix que la voix enregistrée est utilisée.

Bluetooth®

Guide de dépannage

Symptôme	Remède
Le son est interrompu ou saute pendant la lecture d'un lecteur audio Bluetooth.	<ul style="list-style-type: none"> • Réduisez la distance entre cet appareil et le lecteur audio Bluetooth. • Mettez cet appareil hors tension, puis de nouveau sous tension et essayez de nouveau de connecter l'appareil. • D'autres périphériques Bluetooth peuvent être en train de se connecter à l'appareil.
Le lecteur audio Bluetooth connecté ne peut pas être commandé.	<ul style="list-style-type: none"> • Vérifiez si le lecteur audio Bluetooth connecté prend en charge AVRCP (Audio/Video Remote Control Profile). (Référez-vous aux instructions de votre lecteur audio.) • Déconnectez et reconnectez à nouveau le lecteur Bluetooth.
"PLEASE WAIT"	L'appareil se prépare pour utiliser la fonction Bluetooth. Si le message ne disparaît pas, mettez l'appareil hors tension puis sous tension, puis connectez de nouveau le périphérique.
"NOT SUPPORT"	Le téléphone connecté ne prend pas en charge la fonction de reconnaissance vocale ou le transfert de répertoire téléphonique.
"NO ENTRY"	Il n'y a aucun appareil enregistré connecté/trouvé par Bluetooth.
"ERROR"	Essayez de nouveau l'opération. Si "ERROR" apparaît de nouveau, vérifiez si l'appareil extérieur prend en charge la fonction que vous avez essayée.
"NO INFO"/"NO DATA"	L'appareil Bluetooth ne peut pas obtenir les informations du contact.
"H/W ERROR"	Réinitialiser l'appareil et essayez de nouveau l'opération. Si "H/W ERROR" apparaît de nouveau, consultez le centre de service le plus proche.
"SWITCHING NG"	Les téléphones connectés ne prennent peut-être pas en charge la fonction de commutation de téléphone.
La connexion Bluetooth entre le périphérique Bluetooth et l'appareil est instable.	Supprimer de l'appareil un périphérique Bluetooth enregistré que vous n'utilisez pas. (Page 19)

Bluetooth®

Symptôme	Remède
Aucune réponse d'Alexa après l'entrée vocale.	Amazon cloud n'a pas été capable d'analyser l'entrée vocale.
Mauvaise réponse d'Alexa.	Alexa n'a pas compris ce que vous avez dit ou n'a pas reçu toute la requête ou la phrase parlée. Essayez de nouveau. (Page 22)
"DISCONNECTED"	Assurez-vous de connecter votre smartphone à l'appareil via Bluetooth. (Page 15)
Impossible de connecter ou de reconnecter l'application Alexa mobile.	<ul style="list-style-type: none"> • Assurez-vous que le périphérique audio est connecté via Bluetooth. Sélectionnez le périphérique audio à partir de [AUDIO SELECT] dans [BT MODE]. (Page 19) • Réalisez de nouveau le processus de configuration unique. Voir "Configuration pour la première fois" à la page 21. • Mettez cet appareil hors tension, puis de nouveau sous tension et essayez de nouveau de connecter l'appareil. • Pour un périphérique iOS, assurez-vous que la source ALEXA ou que la source iPod BT est sélectionnée.
Impossible de quitter l'écran "TALKING" après avoir terminé un appel.	Il peut s'écouler un certain temps avant que l'appareil ne quitte l'écran "TALKING". Appuyez sur  pour retourner à l'écran précédent de commande de source.
Impossible d'accéder à l'écran "LISTENING" après l'activation d'Alexa.	<ul style="list-style-type: none"> • Déconnectez et reconnectez à nouveau la connexion Bluetooth. (Page 15) • Déconnectez et reconnectez à nouveau la connexion Alexa. (Page 21) • Mettez l'appareil hors tension pendant environ 10 secondes, remettez-le sous tension et essayez de nouveau.

AMAZON ALEXA

Si vous avez toujours des problèmes, réinitialisez l'appareil. (Page 4)

Installation/Connexion

Cette section est réservée aux installateurs professionnels.
Pour des raisons de sécurité, laissez le travail de câblage et de montage des professionnels. Consultez votre revendeur autoradio.

▲ MISE EN GARDE

- L'appareil peut uniquement être utilisé avec une alimentation de 12 V CC, à masse négative.
- Déconnectez la borne négative de la batterie avant le câblage et le montage.
- Ne connectez pas le fil de batterie (jaune) et le fil d'allumage (rouge) au châssis de la voiture ou au fil de masse (noir) pour éviter les courts-circuits.
- Pour éviter les courts-circuits:
 - Isolez les fils non connectés avec du ruban adhésif.
 - Assurez-vous de raccorder de nouveau la mise à la masse de cet appareil au châssis de la voiture après l'installation.
 - Fixez les câbles avec des serre-câbles et enroulez un ruban de vinyle autour des câbles qui entrent en contact avec des pièces métalliques pour protéger les câbles.

▲ AVERTISSEMENT

- Installez cet appareil dans la console de votre véhicule. Ne touchez pas les parties métalliques de cet appareil pendant ou juste après son utilisation. Les parties métalliques, comme le dissipateur de chaleur et le boîtier, deviennent chaudes.
- Ne connectez pas les fils ⊖ des enceintes au châssis de la voiture, au fil de masse (noir) ou en parallèle.
- Connectez des enceintes avec une puissance maximum de plus de 50 W. Si la puissance maximum des enceintes est inférieure à 50 W, changez le réglage [AMP GAIN] pour éviter d'endommager les enceintes. (Page 25)
- Montez l'appareil avec un angle de moins de 30°.
- Si le faisceau de fils de votre véhicule ne possède pas de borne d'allumage, connectez le fil d'allumage (rouge) à la borne du boîtier de fusible de votre véhicule qui offre une alimentation de 12 V CC et qui se met en et hors service avec la clé de contact.
- Gardez tous les câbles à l'écart des dissipateurs thermiques.
- Après avoir installé l'appareil, vérifiez si les lampes de frein, les indicateurs, les clignotants, les essuie-glaces, etc. de la voiture fonctionnent correctement.
- Si un fusible saute, assurez-vous d'abord que les câbles ne touchent pas le châssis de la voiture puis remplacez le vieux fusible par un nouveau de même valeur.

Liste des pièces pour l'installation

(A) Façade (×1)



(B) Plaque de garniture (×1)



(C) Manchon de montage (×1)

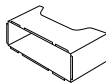

(D) Faisceau de fils (×1)

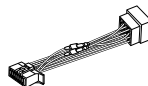

(E) Clé d'extraction (×2)



Procédure de base

- 1 Retirez la clé de contact, puis déconnectez la borne ⊖ de la batterie de la voiture.
- 2 Connectez les fils correctement.
Voir "Connexions" à la page 38.
- 3 Installez l'appareil dans votre voiture.
Voir "Installation de l'appareil (montage encastré)" à la page 37.
- 4 Connectez la borne ⊖ de la batterie de la voiture.
- 5 Appuyez sur SRC pour mettre l'appareil sous tension.
- 6 Détachez la façade et réinitialisez l'appareil avant 5 secondes. (Page 4)

Installation de l'appareil (montage encastré)

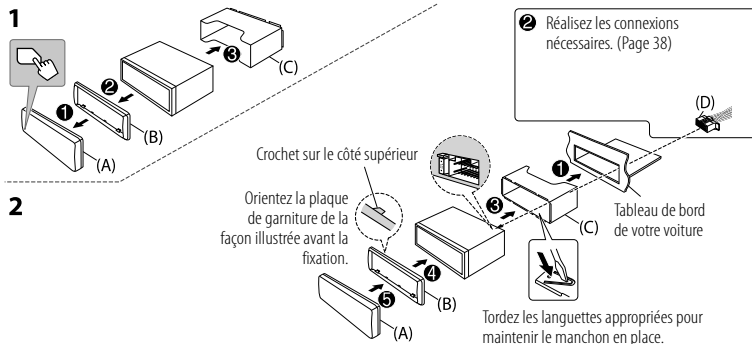

Installation de l'appareil (sans le manchon de montage)

- Retirez le manchon de montage et la plaque de garniture de l'appareil.
- Alignez les entailles de l'appareil (des deux côtés) avec le support de montage du véhicule et fixez l'appareil avec les vis (en vente dans le commerce).

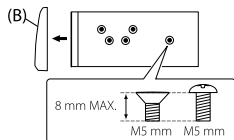

⚠ N'utiliser que les vis spécifiés. L'utilisation de vis incorrects peut endommager l'appareil.

Retrait de l'appareil

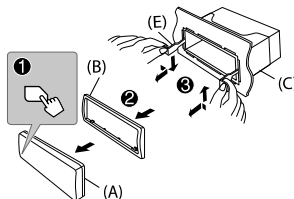

Connexions

Lors de la connexion à un amplificateur extérieur, connectez son fil de masse au châssis de la voiture pour éviter d'endommager l'appareil.

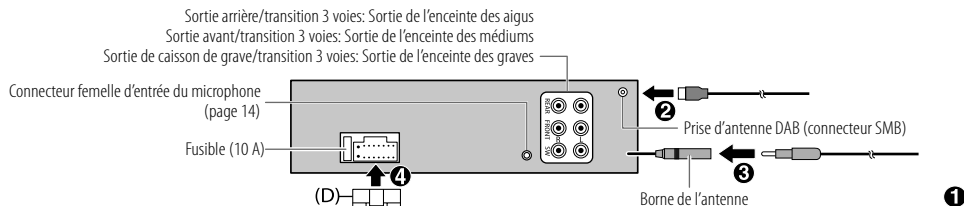

Connexion des connecteurs ISO sur certaines voitures VW/Audi ou Opel (Vauxhall)

Vous aurez peut-être besoin de modifier le câblage du faisceau de fils fourni comme montré sur l'illustration ci-dessous.

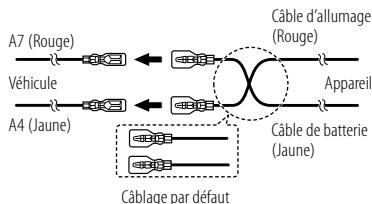

Si votre voiture ne possède pas de prise ISO

Nous recommandons d'installer l'appareil en utilisant un harnais de câblage en vente dans le commerce recommandé spécifiquement pour votre voiture et, pour votre sécurité, de laisser ce travail à des professionnels. Consultez votre revendeur autoradio.

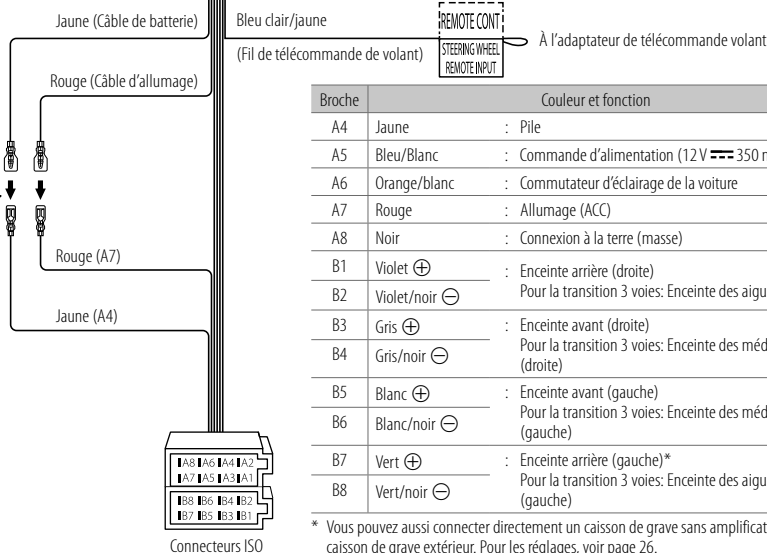

Broche	Couleur et fonction	
A4	Jaune	: Pile
A5	Bleu/Blanc	: Commande d'alimentation (12V \approx 350 mA)
A6	Orange/blanc	: Commutateur d'éclairage de la voiture
A7	Rouge	: Allumage (ACC)
A8	Noir	: Connexion à la terre (masse)
B1	Violet ⊕	: Enceinte arrière (droite)
B2	Violet/noir ⊖	Pour la transition 3 voies: Enceinte des aigus (droite)
B3	Gris ⊕	: Enceinte avant (droite)
B4	Gris/noir ⊖	Pour la transition 3 voies: Enceinte des médiums (droite)
B5	Blanc ⊕	: Enceinte avant (gauche)
B6	Blanc/noir ⊖	Pour la transition 3 voies: Enceinte des médiums (gauche)
B7	Vert ⊕	: Enceinte arrière (gauche)*
B8	Vert/noir ⊖	Pour la transition 3 voies: Enceinte des aigus (gauche)

* Vous pouvez aussi connecter directement un caisson de grave sans amplificateur de caisson de grave extérieur. Pour les réglages, voir page 26.

Spécifications

Radio numérique	DAB	Plage de fréquences	Bande III 174,928 MHz — 239,200 MHz
		Sensibilité	–100 dBm
		Taux de Signal/Bruit	80 dB
		Type de connecteur d'antenne	SMB
		Tension de sortie d'antenne	12 V CC
		Courant maximum d'antenne	< 100 mA
Radio analogique	FM	Plage de fréquences	87,5 MHz — 108,0 MHz (pas de 50 kHz)
		Sensibilité utilisable (S/B = 30 dB)	0,56 µV/75 Ω (6,2 dBf)
		Seuil de sensibilité (DIN S/B = 46 dB)	1,58 µV/75 Ω
		Réponse en fréquence (±3 dB)	30 Hz — 15 kHz
		Taux de Signal/Bruit (MONO)	68 dB
		Séparation stéréo (1 kHz)	40 dB
AM (MW)	AM (LW)	Plage de fréquences	531 kHz — 1 611 kHz (pas de 9 kHz)
		Sensibilité utilisable (S/B = 20 dB)	28,5 µV (29,1 dBµ)
AM (LW)	AM (LW)	Plage de fréquences	153 kHz — 279 kHz (pas de 9 kHz)
		Sensibilité utilisable (S/B = 20 dB)	45 µV (33,1 dBµ)

USB	Standard USB	USB 1.1, USB 2.0 (Grande vitesse)
	Périphériques compatibles	À mémoire de grande capacité
	Système de fichiers	FAT12/16/32
	Courant d'alimentation maximum	CC 5 V $\overline{\text{---}}$ 1,5 A
	Convertisseur de filtre numérique (A/N)	24 Bit
	Réponse en fréquence (±1 dB)	20 Hz — 20 kHz
	Taux de Signal/Bruit (1 kHz)	98 dB
	Gamme dynamique	93 dB
	Séparation des canaux	92 dB
	Décodage MP3	Compatible avec MPEG-1/2 Audio Layer-3
	Décodage WMA	Compatible avec Windows Media Audio
	Décodage AAC	Fichiers AAC-LC “.aac”, “.m4a”
Décodage WAV	PCM linéaire	
Décodage FLAC	Fichier FLAC, jusqu'à 24 bits/96 kHz	
Auxiliaire	Réponse en fréquence (±3 dB)	20 Hz — 20 kHz
	Tension maximum d'entrée	1 000 mV
	Impédance d'entrée	30 kΩ

Spécifications

Bluetooth	Version	Bluetooth V4.2
	Plage de fréquences	2,402 GHz — 2,480 GHz
	Puissance de sortie RF (E.I.R.P.)	+4 dBm (MAX), Classe d'alimentation 2
	Portée de communication maximale	Ligne de vue approximative 10 m (32,8 pieds)
	Pairage	SSP (Profil simple sécurisé)
	Profil	HFP 1.7.1 (Hands-Free Profile — Profil mains libres) A2DP (Advanced Audio Distribution Profile — Profil de distribution audio avancé) AVRCP 1.6.1 (Audio/Video Remote Control Profile — Profil de télécommande audio/vidéo) PBAP (Phonebook Access Profile — Profil d'accès au répertoire d'adresses) SPP (Serial Port Profile — Profil de port série)
Audio	Puissance de sortie maximum	50 W × 4 ou 50 W × 2 + 50 W × 1 (Caisson de grave = 4 Ω)
	Pleine Puissance de Largeur de Bande (avec moins de 1% DHT)	22 W × 4
	Impédance d'enceinte	4 Ω — 8 Ω

Audio	Bande	13 Bande	
	Fréquence	62,5/ 100/ 160/ 250/ 400/ 630/ 1k/ 1,6k/ 2,5k/ 4k/ 6,3k/ 10k/ 16k Hz	
		Niveau	-09 — +09 (-9 dB — +9 dB)
		Q	1,35/ 1,5/ 2,0
	HPF	Fréquence	THROUGH/ 30/ 40/ 50/ 60/ 70/ 80/ 90/ 100/ 120/ 150/ 180/ 220/ 250 Hz
		Niveau	-6/ -12/ -18/ -24 dB/Oct.
		Q	-8/ -7/ -6/ -5/ -4/ -3/ -2/ -1/ 0 dB
	LPF	Fréquence	30/ 40/ 50/ 60/ 70/ 80/ 90/ 100/ 120/ 150/ 180/ 220/ 250 Hz/ THROUGH
		Niveau	-6/ -12/ -18/ -24 dB/Oct.
		Q	-8/ -7/ -6/ -5/ -4/ -3/ -2/ -1/ 0 dB
	Niveau de préamplification/charge	2 500 mV/10 kΩ	
	Impédance du préamplificateur	≤ 600 Ω	
Généralités	Tension de fonctionnement	Batterie de voiture 12 V CC	
	Dimensions d'installation (L × H × P)	182 mm × 53 mm × 100 mm	
	Poids net (y compris la plaque d'assemblage et le manchon de montage)	0,6 kg	

Sujet à changement sans notification.

Indice

Prima dell'uso.....	3	Risoluzione dei problemi	33
Fondamenti	4	Installazione e collegamenti	36
Operazioni preliminari	5	Caratteristiche tecniche	39
1 Accettazione del tipo di crossover e annullamento del funzionamento dimostrativo			
2 Impostare l'ora e la data			
3 Eseguire le impostazioni di base			
Radio digitale	6		
Radio analogica	9		
USB/iPod	10		
AUX.....	13		
Applicazione JVC Remote	13		
Bluetooth®	14		
Bluetooth — Connessione			
Bluetooth — Telefono cellulare			
Bluetooth — Audio			
AMAZON ALEXA.....	21		
Impostazioni audio	24		
Impostazioni di visualizzazione.....	30		
Riferimenti	31		
Manutenzione			
Informazioni aggiuntive			
Cambiare le informazioni visualizzate sul display			

Prima dell'uso

IMPORTANTE

- Prima di usare l'apparecchio, e per usarlo in modo corretto, si raccomanda di leggere a fondo questo manuale. È particolarmente importante leggere e osservare gli avvisi e le note di attenzione nel presente manuale.
- È infine consigliabile tenerlo in un luogo sicuro e prontamente accessibile per ogni necessità futura.

⚠ AVVERTENZA

Non usare l'apparecchio in alcun modo che distragga dalla guida.

⚠ ATTENZIONE

Regolazione del volume:

- Per ridurre il rischio d'incidenti regolare il volume in modo che sia possibile udire i rumori esterni al veicolo.
- Per evitare di danneggiare i diffusori con l'aumento improvviso del livello d'uscita, ridurre il volume prima di riprodurre le sorgenti digitali.

Generale:

- Non usare un apparecchio esterno se ciò può far distrarre dalla guida.
- Eseguire il backup di tutti i dati importanti. Il produttore dell'apparecchio non accetta alcuna responsabilità in caso di perdita dei dati registrati.
- Non inserire né lasciare nell'apparecchio corpi metallici quali monete o attrezzi, pena la possibilità di cortocircuiti.

Come leggere il manuale

- Le segnalazioni e le etichette mostrate nel corso di questo manuale hanno lo scopo di facilitare la comprensione di determinate operazioni. Per questo possono differire da quelle effettivamente visibili sull'apparecchio.
- Le operazioni di seguito descritte si ottengono principalmente con i tasti del pannello.
- Per le spiegazioni si usano indicazioni in inglese. La lingua delle visualizzazioni è selezionabile dal menu. (Pagina 6)
- [XX] indica l'elemento selezionato.
- (Pagina XX) indica la disponibilità di riferimenti nella pagina specificata.



Questo simbolo visibile sull'apparecchio indica che nel manuale sono presenti istruzioni importanti sull'uso e la manutenzione. Si raccomanda pertanto di leggerle con attenzione.

Fondamenti

Frontalino

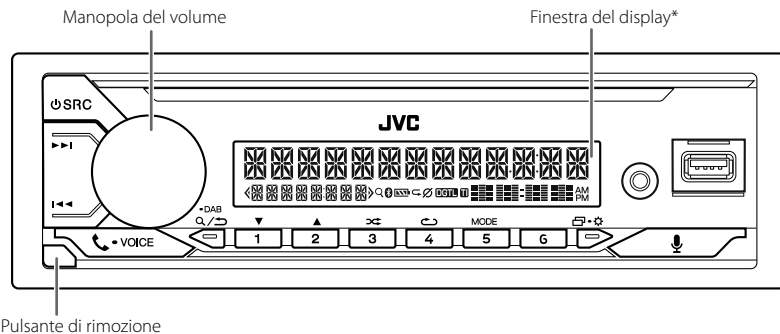

* Solo per scopo illustrativo.

Applicare

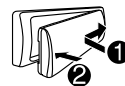

Rimuovere

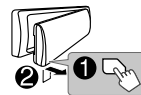

Come resettare

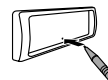

Resettare l'apparecchio entro 5 secondi dalla rimozione del frontalino.

Per	Dal frontalino
Accendere l'impianto	Premere SRC. <ul style="list-style-type: none">• Premere a lungo per spegnere l'impianto.
Regolare il volume	Ruotare la manopola del volume. Premere la manopola del volume per silenziare il suono o sospendere la riproduzione. <ul style="list-style-type: none">• Premerla nuovamente per annullare l'attenuazione. Il volume ritorna al livello impostato prima del suo azzeramento o della messa in pausa.
Selezione della sorgente	<ul style="list-style-type: none">• Premere SRC quante volte necessario.• Premere SRC ed entro 2 secondi ruotare la manopola del volume.
Cambiare le informazioni visualizzate sul display	Premere SRC quante volte necessario. (Pagina 32)

Operazioni preliminari

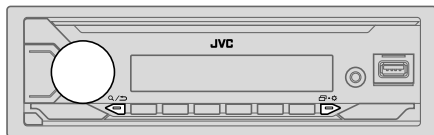

1 Accettazione del tipo di crossover e annullamento del funzionamento dimostrativo

Alla prima accensione dell'unità (o [FACTORY RESET]) è impostato su [YES]; vedere a pagina 6), il display mostra: "2-WAY X'OVER" o "3-WAY X'OVER" → "PRESS" → "VOLUME KNOB" → "TO CONFIRM".

- 1 Premere la manopola del volume per accettare il tipo di crossover attualmente impostato.

Sul display appaiono in sequenza: "CANCEL DEMO" → "PRESS" → "VOLUME KNOB".

- Per istruzioni sul cambio del tipo di crossover vedere a pagina 25.
- 2 Premere la manopola del volume. L'impostazione predefinita è [YES].
 - 3 Premere nuovamente la manopola del volume. Viene visualizzata l'indicazione "DEMO OFF".

2 Impostare l'ora e la data

- 1 Premere a lungo • .
- 2 Ruotare la manopola del volume sino a selezionare [CLOCK] e quindi premerla.

Per regolare l'ora

- 3 Ruotare la manopola del volume sino a selezionare [CLOCK ADJUST] e quindi premerla.
- 4 Ruotando la manopola del volume eseguire le varie impostazioni e quindi premerla. Impostare l'ora nella sequenza "Ora" → "Minuti".
- 5 Ruotare la manopola del volume sino a selezionare [CLOCK FORMAT] e quindi premerla.
- 6 Ruotare la manopola del volume sino a selezionare [12H] o [24H] e quindi premerla.

Per impostare la data

- 7 Ruotare la manopola del volume sino a selezionare [DATE SET] e quindi premerla.
- 8 Ruotando la manopola del volume eseguire le varie impostazioni e quindi premerla. Impostare la data nella sequenza "Giorno" → "Mese" → "Anno".
- 9 Premere • per uscire.

Per ritornare all'impostazione precedente premere / .

3 Eseguire le impostazioni di base

- 1 Premere a lungo • .
- 2 Ruotare la manopola del volume sino a selezionare l'elemento desiderato (vedere la tabella che segue), e quindi premerla.
- 3 Ripetere il passo 2 sino a selezionare o attivare l'elemento d'interesse.
- 4 Premere • per uscire.

Per ritornare all'impostazione precedente premere / .

Impostazione predefinita: [XX]

[SYSTEM]	
[KEY BEEP]	(Non selezionabile quando è selezionato il crossover a tre vie.) (Pagina 25) [ON]: attiva il tono alla pressione dei tasti. ; [OFF]: disattiva il tono.
[SOURCE SELECT]	
[AM SRC]*1	[ON]: abilita la sorgente AM nella selezione delle sorgenti. ; [OFF]: la disabilita. (Pagina 9)
[BT AUDIO SRC]*1	[ON]: abilita la sorgente BT AUDIO nella selezione delle sorgenti. ; [OFF]: la disabilita. (Pagina 20)
[BUILT-IN AUX]*1	[ON]: abilita la sorgente AUX nella selezione delle sorgenti. ; [OFF]: la disabilita. (Pagina 13)

*1: (vedere a pagina 6)

Operazioni preliminari

[F/W UPDATE]	
[UPDATE SYSTEM]*2/[UPDATE DAB]	
[F/W UP xxxx]/ [F/W UP xxxxx]	[YES]: avvia l'aggiornamento del firmware. ; [NO]: annulla l'operazione (non avvia l'aggiornamento). Per informazioni particolareggiate sull'aggiornamento del firmware si prega di vedere il sito < https://www.jvc.net/cs/car/ >.
[FACTORY RESET]	[YES]: ripristina le impostazioni di fabbrica (a eccezione di quelle salvate dall'utilizzatore). ; [NO]: annulla.
[CLOCK]	
[TIME SYNC]	[ON]: l'apparecchio regola automaticamente l'ora con i dati Clock Time (CT) del segnale DAB. ; [OFF]: annulla.
[CLOCK DISPLAY]	[ON]: sul display appare l'ora anche ad apparecchio spento. ; [OFF]: annulla.
[ENGLISH]	
[РУССКИЙ]	Selezionare la lingua di visualizzazione del menu e delle informazioni musicali, se disponibile.
[ESPAÑOL]	La lingua predefinita è [ENGLISH].
[FRANCAIS]	
[DEUTSCH]	
[DEMO MODE]	[ON]: avvia automaticamente la funzione dimostrativa dopo circa 15 secondi dall'effettuazione dell'ultima operazione. ; [OFF]: disattiva il tono.

*1 Non appare quando è selezionata la sorgente corrispondente.

*2 Il downgrade del firmware è vietato.

Radio digitale

Informazioni sulla funzione DAB (Digital Audio Broadcasting)

Il DAB è uno dei sistemi di diffusione radio digitale oggi disponibili. Esso offre un suono di qualità digitale esente da interferenze o distorsioni del segnale. Può inoltre trasmettere testi, immagini e dati. A differenza della diffusionsi FM, ove ciascun programma è trasmesso nella propria frequenza, il sistema DAB combina diversi programmi (chiamati "servizi") in modo da formare un "gruppo" unico. La "componente primaria" (l'emissione radiofonica principale) è a volte accompagnata da una "componente secondaria" che può contenere altri programmi o informazioni.

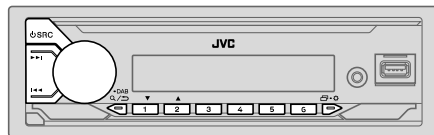

- L'indicatore "DGTL" s'illumina di luce fissa alla ricezione dei segnali digitali DAB e lampeggia alla ricezione dei segnali RDS.
- L'unità passa automaticamente all'allarme DAB quando riceve un segnale di allarme dalla trasmissione DAB.







Preparazione:

- 1 Collegare l'antenna DAB (del tipo comunemente disponibile in commercio) all'apposita presa d'ingresso DAB. (Pagina 38)
- 2 Premere quante volte necessario SRC sino a selezionare DAB.
- 3 Premere a lungo Q/↵ DAB per avviare l'aggiornamento dell'elenco dei servizi.
Appare "DAB SORTING" e l'aggiornamento ha inizio.
Questa operazione può richiedere sino a tre minuti. Durante l'aggiornamento non è possibile ricevere altri dati, ad esempio le informazioni sul traffico.

Per annullare l'aggiornamento dell'elenco dei servizi: premere nuovamente a lungo Q/↵ DAB.

Radio digitale

Ricerca di gruppi di servizi

- 1 Premere quante volte necessario  SRC sino a selezionare DAB.
- 2 Premere  /  per cercare automaticamente un gruppo.
(o)
Premere a lungo  /  sino a quando "M" inizia a lampeggiare, quindi premerlo quante volte necessario a individuare manualmente il gruppo desiderato.
- 3 Premere  /  per selezionare il servizio (primario o secondario) da ascoltare.

Impostazioni in memoria

È possibile registrare sino a 18 servizi.

Per salvare un servizio

Durante l'ascolto di un servizio...

Premere a lungo uno dei tasti numerici (da 1 a 6).

- 1 (o)
Premere a lungo manopola del volume sino a quando "PRESET MODE" inizia a lampeggiare.
- 2 Ruotare la manopola del volume sino a selezionare il numero di preimpostazione desiderato e quindi premerla.
Una volta ripristinato il servizio appare "MEMORY".

Per selezionare un servizio salvato in memoria

Premere uno dei tasti numerici (da 1 a 6).

- 1 (o)
Premere  DAB per accedere al modo di selezione della ricerca DAB.
- 2 Ruotando la manopola del volume selezionare [PRST] (servizi preimpostati), quindi premerla.
- 3 Ruotare la manopola del volume sino a selezionare il numero di preimpostazione desiderato e quindi premerla.



Per annullare l'operazione premere a lungo  DAB.

Per selezionare un servizio

- 1 Premere  DAB per accedere al modo di selezione dei servizi DAB.
- 2 Ruotando la manopola del volume selezionare [SRVC] (elenco dei servizi), quindi premerla.
- 3 Ruotando la manopola del volume selezionare il servizio desiderato; quindi premerla.





Per annullare l'operazione premere a lungo  DAB.

Per selezionare un servizio per nome

- 1 Premere  DAB per accedere al modo di selezione dei servizi DAB.
- 2 Ruotando la manopola del volume selezionare [SRVC] (elenco dei servizi), quindi premerla.
- 3 Premere  /  per selezionare il carattere con cui eseguire la ricerca.
- 4 Ruotando la manopola del volume selezionare il servizio desiderato; quindi premerla.

Per annullare l'operazione premere a lungo  DAB.

Altre impostazioni

- 1 Premere a lungo  ..
- 2 Ruotando la manopola del volume selezionare l'elemento desiderato (pagina 8); quindi premerla.
- 3 Ripetere il passo 2 sino a selezionare o attivare l'elemento desiderato, oppure seguire le istruzioni riportate per l'elemento selezionato.
- 4 Premere  . per uscire.

Per ritornare all'impostazione precedente premere .

Impostazione predefinita: **[XX]**

[TUNER SETTING]	
[AF SET]	<p>[ON]: Durante l'ascolto della sorgente DAB... Se il segnale DAB s'indebolisce passa automaticamente alla stazione FM che trasmette lo stesso programma. Riprende la ricezione DAB una volta che se ne ripristina la forza del segnale. Durante l'ascolto della sorgente FM... Passa automaticamente alla sorgente DAB che trasmette, se disponibile, lo stesso programma. ; [OFF]: annulla.</p>
[TI]	<p>[ON]: permette all'apparecchio di passare temporaneamente alla ricezione delle informazioni sul traffico, se disponibili (l'indicatore "TI" s'illumina). ; [OFF]: annulla.</p>
[PTY SEARCH]	<p>Seleziona un codice PTY (vedere la sezione "Codice PTY o Tipo di programma" che segue). Se una stazione trasmette un programma con lo stesso codice PTY selezionato, l'unità viene sintonizzata su tale stazione.</p>
[DAB ANNOUCMNT]	<p>[TRAVEL]/[WARNINGS]/[NEWS]/[WEATHER]/[EVENT]/[SPECIAL]/[RAD INFO]/[SPORTS]/[FINANCE]: ruotare la manopola del volume sino selezionare l'elemento desiderato, quindi premerla. All'inizio del tipo di annuncio attivato appare "✳". Da qualsiasi sorgente passa automaticamente ai gruppi della radio digitale che trasmettono il tipo di annuncio attivato.</p> <ul style="list-style-type: none"> • È possibile attivare simultaneamente più tipi di annuncio. • Per disattivare la funzione è sufficiente premere nuovamente la manopola del volume ("✳" scompare).

[LIST UPDATE]	<p>[UPDATE AUTO]: aggiorna automaticamente l'elenco dei servizi DAB quando si accende l'apparecchio. ; [UPDATE MANUAL]: aggiorna l'elenco dei servizi DAB quando si preme a lungo  DAB.</p>
[PTY WATCH]	<p>Da qualsiasi sorgente si trovi l'unità passa automaticamente ai gruppi della radio digitale che trasmettono il tipo di programma selezionato. (Vedere la sezione "Codice PTY o Tipo di programma" che segue.) [OFF]: annulla.</p>
[DAB ANT POWER]	<p>[ON]: fornisce alimentazione all'antenna DAB. ; [OFF]: non fornisce l'alimentazione. Da selezionare in caso d'uso dell'antenna passiva non amplificata.</p>
[RELATED SERV]	<p>[ON]: abilita la funzione Soft-Link a sintonizzarsi su un servizio alternativo che trasmette un programma audio diverso da quello attualmente sintonizzato. ; [OFF]: disabilita la funzione.</p>

Codice PTY o Tipo di programma

[NEWS], [AFFAIRS], [INFO], [SPORT], [EDUCATE], [DRAMA], [CULTURE], [SCIENCE], [VARIED], [POP M] (musica), [ROCK M] (musica), [EASY M] (musica), [LIGHT M] (musica), [CLASSICS], [OTHER M] (musica), [WEATHER], [FINANCE], [CHILDREN], [SOCIAL], [RELIGION], [PHONE IN], [TRAVEL], [LEISURE], [JAZZ], [COUNTRY], [NATION M] (musica), [OLDIES], [FOLK M] (musica), [DOCUMENT]

Radio analogica

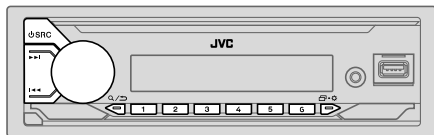

L'unità passa automaticamente all'allarme FM quando riceve un segnale di allarme dalla trasmissione FM.

Ricerca una stazione

- 1 Premere \odot SRC sino a selezionare FM o AM.
- 2 Premere \lll / \ggg per ricercare automaticamente le stazioni.
(o)
Premere a lungo \lll / \ggg sino a quando "M" inizia a lampeggiare, quindi premerlo quante volte necessario sino a individuare manualmente la stazione desiderata.

Impostazioni in memoria

Con questo apparecchio è possibile salvare in memoria sino a 18 stazioni FM e sino a 6 stazioni AM.

Per salvare una stazione in memoria

Mentre si ascolta una stazione...

Premere a lungo uno dei tasti numerici (da 1 a 6).

- 1 Premere a lungo manopola del volume sino a quando "PRESET MODE" inizia a lampeggiare.
- 2 Ruotare la manopola del volume sino a selezionare il numero di preimpostazione desiderato e quindi premerla.
Quando la stazione è stata salvata, appare "MEMORY".

Selezionare le stazioni salvate in memoria

Premere uno dei tasti numerici (da 1 a 6).

- 1 Premere \mathcal{Q} / \mathcal{D} .
(o)
- 2 Ruotare la manopola del volume sino a selezionare il numero di preimpostazione desiderato e quindi premerla.

Altre impostazioni

- 1 Premere a lungo \square • \star .
- 2 Ruotare la manopola del volume sino a selezionare l'elemento desiderato (vedere la tabella che segue), e quindi premerla.
- 3 Ripetere il passo 2 sino a selezionare o attivare l'elemento desiderato, oppure seguire le istruzioni riportate per l'elemento selezionato.
- 4 Premere \square • \star per uscire.

Per ritornare all'impostazione precedente premere \mathcal{Q} / \mathcal{D} .

Impostazione predefinita: [XX]

[TUNER SETTING]	
[SSM]	<u>[SSM 01–06]</u> / [SSM 07–12] / [SSM 13–18]: preimposta automaticamente sino a 18 stazioni FM. "SSM" cessa di lampeggiare non appena l'apparecchio salva in memoria le prime sei stazioni. Per salvare le successive dodici stazioni occorre selezionare <u>[SSM 07–12]</u> / <u>[SSM 13–18]</u> .
[LOCAL SEEK]	[ON]: cerca soltanto le stazioni FM la cui ricezione è buona.; [OFF]: annulla. • L'impostazione eseguita riguarda solo la sorgente/stazione selezionata. Quando si cambia sorgente/stazione è necessario ripetere l'impostazione.
[IF BAND]	[AUTO]: aumenta la selettività del sintonizzatore per ridurre le interferenze causate dalle stazioni FM adiacenti. (Tuttavia si potrebbe perdere l'effetto stereo.); [WIDE]: pur esponendo l'apparecchio alle interferenze delle stazioni FM adiacenti, questo modo mantiene l'effetto stereo e non degrada la qualità audio.

Radio analogica

[MONO SET]	[ON]: migliora la ricezione FM (l'effetto stereo va comunque perso).; [OFF]: annulla.
[NEWS SET]*	[ON]: se disponibile, l'apparecchio seleziona temporaneamente il programma dei notiziari.; [OFF]: annulla.
[REGIONAL]*	[ON]: passa a un'altra stazione, ma solo nella regione specifica, usando il comando "AF".; [OFF]: annulla.
[AF SET]*	[ON]: quando la qualità di ricezione non è soddisfacente cerca automaticamente un'altra stazione che diffonda lo stesso programma nella medesima rete Radio Data System ma il cui segnale sia migliore.; [OFF]: annulla.
[TI]	[ON]: permette all'apparecchio di passare temporaneamente alla ricezione delle informazioni sul traffico, se disponibili (l'indicatore "TI" s'illumina).; [OFF]: annulla. • La funzione [TI] nelle bande AM abilita l'interruzione delle informazioni sul traffico solamente quando è selezionata la sorgente DAB.
[PTY SEARCH]*	Seleziona un codice PTY (vedere la sezione "Codice PTY" che segue). Se una stazione trasmette un programma con lo stesso codice PTY selezionato, l'unità viene sintonizzata su tale stazione.

* Selezionabile solo quando ci si trova nella sorgente FM.

- Se si regola il volume durante la ricezione delle informazioni sul traffico o mentre si sta ricevendo un notiziario o un servizio allarmi, l'apparecchio lo memorizza automaticamente. Applicherà quindi lo stesso volume la volta successiva che si accederà allo stesso tipo di servizio.

Codice PTY

[NEWS], [AFFAIRS], [INFO], [SPORT], [EDUCATE], [DRAMA], [CULTURE], [SCIENCE], [VARIED], [POP M] (musica), [ROCK M] (musica), [EASY M] (musica), [LIGHT M] (musica), [CLASSICS], [OTHER M] (musica), [WEATHER], [FINANCE], [CHILDREN], [SOCIAL], [RELIGION], [PHONE IN], [TRAVEL], [LEISURE], [JAZZ], [COUNTRY], [NATION M] (musica), [OLDIES], [FOLK M] (musica), [DOCUMENT]

USB/iPod

Collegare un dispositivo USB

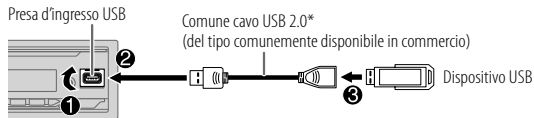

L'apparecchio seleziona automaticamente la sorgente USB e ne avvia la riproduzione.

* Quando non si usa questo cavo si raccomanda di non lasciarlo nel veicolo.

Collegare un iPod o iPhone

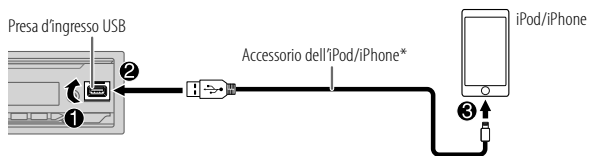

Vedere "Impostare la sorgente riproducibile per iPod/iPhone" a pagina 11 per avviare la riproduzione.

- L'iPod e l'iPhone possono essere connessi anche mediante la connessione Bluetooth. (Pagina 15)

* Quando non si usa questo cavo si raccomanda di non lasciarlo nel veicolo.

Operazioni fondamentali d'uso

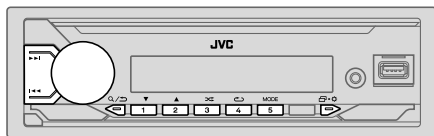

Sorgenti selezionabili:

- USB/iPod USB o iPod BT

Per informazioni sui tipi di file riproducibili si rimanda alla sezione "File riproducibili" a pagina 31.

Per	Dal frontalino
Avanzare o retrocedere rapidamente	Premere a lungo ◀◀ / ▶▶.
Selezionare un file	Premere ◀◀ / ▶▶.
Seleziona una cartella*	Premere 2▲ / 1▼.
Ripetizione	Premere 4↻ quante volte necessario. [TRACK REPEAT]/[FOLDER REPEAT]/[ALL REPEAT]: file MP3, WMA, AAC, WAV e FLAC [REPEAT ONE]/[REPEAT ALL]/[REPEAT OFF]: iPod
Riproduzione casuale	Premere 3↻ quante volte necessario. [FOLDER RANDOM]/[ALL RANDOM]/[RANDOM OFF]: file MP3, WMA, AAC, WAV e FLAC [SHUFFLE OFF]/[SHUFFLE ON]: iPod

* Non disponibile per l'iPod.

Selezionare un'unità con file audio

Mentre è selezionata la sorgente USB premere quante volte necessario 5MODE.

L'apparecchio riprodurrà i brani salvati in.

- Memoria interna o esterna selezionata di uno smartphone (classe di archiviazione di massa).
- Unità selezionata di un dispositivo multi-unità. (Questo apparecchio può operare con sino a quattro unità collegate; può tuttavia richiedere un certo tempo per leggere tre o più schede.)

Impostare la sorgente riproducibile per iPod/iPhone

È possibile effettuare la seguente impostazione con tutte le sorgenti, tranne la sorgente iPod USB e la sorgente iPod BT.

- 1 Premere a lungo • .
- 2 Ruotando la manopola del volume selezionare l'elemento desiderato (pagina 12); quindi premerla.
- 3 Ripetere il passo 2 sino a selezionare/attivare l'elemento desiderato.
- 4 Premere • per uscire.

Per ritornare all'impostazione precedente premere / .

Impostazione predefinita: [XX]

[USB]

[IPHONE SETUP]

[BT]: la sorgente iPod BT è disponibile se l'iPod/iPhone è collegato tramite Bluetooth.

- Se si collega un iPod/iPhone tramite terminale di ingresso USB, la sorgente iPod USB non è disponibile.

Tuttavia, una volta disconnesso Bluetooth, la sorgente iPod USB sarà disponibile. ;

[USB]: la sorgente iPod USB è disponibile se iPod/iPhone è collegato tramite il terminale di ingresso USB, indipendentemente dalla disponibilità o meno della connessione Bluetooth.

- L'applicazione mobile Alexa non può essere utilizzata quando è selezionata la sorgente iPod USB.

Selezionare il brano da riprodurre

Da una cartella o da un elenco

- 1 Premere **Q/↵**.
- 2 Ruotare la manopola del volume sino a selezionare la cartella o l'elenco desiderato, quindi premerla.
- 3 Ruotare la manopola del volume sino a selezionare il file desiderato, quindi premerla.
Si avvia la riproduzione del brano selezionato.

Ricerca rapida (applicabile solo per la sorgente USB)

Se i file sono molti è possibile cercarli rapidamente.

- 1 Premere **Q/↵**.
- 2 Ruotare la manopola del volume sino a selezionare la cartella o l'elenco desiderato, quindi premerla.
- 3 Ruotando velocemente la manopola del volume si scorre velocemente l'elenco
- 4 Ruotare la manopola del volume sino a selezionare il file desiderato, quindi premerla.
Si avvia la riproduzione del brano selezionato.

Ricerca alfabetica (applicabile solo per la sorgente iPod USB e la sorgente iPod BT)

La ricerca dei file può essere effettuata inserendone il primo carattere.

- 1 Premere **Q/↵**.
- 2 Con la manopola selezionare l'elenco e premerla.
- 3 Premendo **2▲ / 1▼** o ruotando velocemente la manopola del volume selezionare il carattere desiderato (da A a Z, da 0 a 9, OTHERS).
Selezionare "OTHERS" se il primo carattere non è compreso tra A e Z e tra 0 e 9.
- 4 Premere la manopola del volume per avviare la ricerca.
Appariranno in ordine alfabetico i file contenenti i caratteri ricercati o caratteri simili.
- 5 Ruotare la manopola del volume sino a selezionare il file desiderato, quindi premerla.
Si avvia la riproduzione del brano selezionato.

- Per ritornare all'impostazione precedente premere **Q/↵**.
- Per annullare l'operazione premere a lungo **Q/↵**.

AUX

È possibile ascoltare musica da un lettore audio portatile tramite il jack d'ingresso ausiliario.

Preparazione:

In [SOURCE SELECT] impostare [BUILT-IN AUX] su [ON]. (Pagina 5)

Avviare l'ascolto

- 1 Collegare un comune lettore audio portatile (del tipo comunemente disponibile in commercio).

Mini spinotto stereo da 3,5 mm con connettore a "L"
(del tipo comunemente disponibile in commercio)

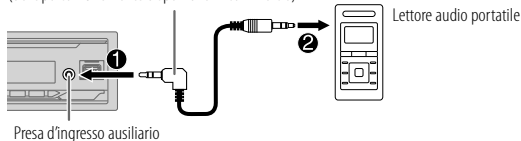

- 2 Premere quante volte necessario  SRC sino a selezionare AUX.
- 3 Accendere il lettore audio portatile e avviarne la riproduzione.



Per ottenere le massime prestazioni audio è necessario usare un mini spinotto stereo a 3 contatti.

Applicazione JVC Remote

L'applicazione di JVC Remote permette di gestire il sintonizzatore JVC con un iPhone o un iPod touch mediante la connessione Bluetooth o attraverso la presa d'ingresso USB, oppure uno smartphone Android ma solo mediante la connessione Bluetooth.

- Per maggiori informazioni al riguardo si prega di visitare il sito <<https://www.jvc.net/cs/car/>>.





Preparazione:

Prima di connettere il dispositivo è necessario installarvi la versione più recente dell'applicazione JVC Remote.

Avviare l'applicazione JVC Remote

- 1 Avviare l'applicazione JVC Remote sul proprio dispositivo.
- 2 Connettere il dispositivo.
 - Se Android:
Effettuare l'accoppiamento Bluetooth. (Pagina 15)
 - Se iPhone o iPod touch:
Collegarlo alla presa d'ingresso USB. (Pagina 10)
(o)
Effettuare l'accoppiamento Bluetooth. (Pagina 15)
(Accertarsi innanzi tutto che alla presa d'ingresso USB non sia collegato un dispositivo.)
- 3 Dal menù selezionare il dispositivo da usare.
Vedere la sezione "Impostazioni per l'uso dell'applicazione JVC Remote" che segue.
La lingua predefinita è [ANDROID]. Per usare l'iPhone o l'iPod touch, in corrispondenza di [IOS] selezionare [YES].

Impostazioni per l'uso dell'applicazione JVC Remote

- 1 Premere a lungo  .
- 2 Ruotando la manopola del volume selezionare l'elemento desiderato (pagina 14); quindi premerla.
- 3 Ripetere il passo 2 sino a selezionare o attivare l'elemento d'interesse.
- 4 Premere   per uscire.

Per ritornare all'impostazione precedente premere  .

Impostazione predefinita: [XX]

[REMOTE APP]

[SELECT] Selezione il dispositivo ([IOS] o [ANDROID]) da usare con l'applicazione.

- [IOS]** **[YES]:** specifica l'iPhone o l'iPod touch da usare con l'applicazione mediante la connessione Bluetooth o la presa d'ingresso USB. ; **[NO]:** annulla.
Se è selezionato **[IOS]**, per attivare l'applicazione selezionare la sorgente iPod BT (o la sorgente iPod USB se l'iPhone/iPod touch è collegato al terminale d'ingresso USB).
- Vedere "Impostare la sorgente riproducibile per iPod/iPhone" a pagina 11 per ulteriori informazioni.
 - L'applicazione s'interrompe o si disconnette quando:
 - Si passa dalla sorgente iPod BT a un'altra sorgente collegata mediante la presa d'ingresso USB.
 - Si passa dalla sorgente iPod USB alla sorgente iPod BT.

[ANDROID] **[YES]:** specifica l'uso dello dispositivo Android con l'applicazione mediante la connessione Bluetooth. ;
[NO]: annulla.

[ANDROID LIST] Permette di selezionare dall'elenco lo dispositivo Android da usare.
• Visualizzato solo quando **[ANDROID]** in **[SELECT]** è impostato su **[YES]**.

[STATUS] Mostra lo stato del dispositivo correntemente selezionato.
[IOS CONNECTED]: permette di usare l'applicazione con l'iPhone o l'iPod touch mediante la connessione Bluetooth o la presa d'ingresso USB.
[IOS NOT CONNECTED]: non è connesso alcun dispositivo iOS con il quale usare l'applicazione.
[ANDROID CONNECTED]: permette di usare l'applicazione con uno dispositivo Android mediante la connessione Bluetooth.
[ANDROID NOT CONNECTED]: non è connesso alcun dispositivo Android con il quale usare l'applicazione.

Bluetooth®

- La connessione Bluetooth potrebbe non funzionare a seconda della sua versione o del sistema operativo e della versione del firmware dello smartphone in uso.
- Prima di effettuare le operazioni di seguito illustrate è necessario attivare la funzione Bluetooth del dispositivo.
- Le condizioni del segnale possono essere influenzate dai corpi circostanti.

Bluetooth — Connessione

Profili BLUETOOTH compatibili

- HFP (chiamate vivavoce)
- A2DP (distribuzione audio avanzata)
- AVRCP (controllo audio/video remoto)
- SPP (porta seriale)
- PBAP (accesso alla rubrica telefonica)

Codec Bluetooth compatibili

- Sub Band Codec (SBC)
- Advanced Audio Coding (AAC)

Collegare il microfono

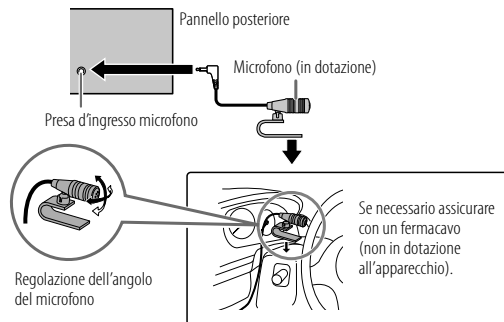

Accoppiamento e connessione iniziale di un dispositivo Bluetooth

- 1 Premere  SRC per accendere l'apparecchio.
- 2 Cercare e selezionare il nome del proprio ricevitore ("KD-X482DBT") sul dispositivo Bluetooth.

Sul display inizia a lampeggiare "BT PAIRING".

- Con alcune periferiche Bluetooth subito dopo la ricerca potrebbe essere necessario inserire il codice PIN (Personal Identification Number).

- 3 Sulla base del testo che appare in scorrimento sul display dare luogo all'operazione (A) o (B).

Con alcune periferiche Bluetooth la sequenza di accoppiamento potrebbe variare rispetto alle due qui oltre descritte.

(A) "Nome del dispositivo" → "XXXXXX" → "VOL – YES" → "BACK – NO"

"XXXXXX" è la password da 6 cifre generata in modo casuale durante ogni singola operazione di accoppiamento.

- 1 Accertarsi che le password visualizzate sull'apparecchio e sul dispositivo Bluetooth siano identiche.
- 2 Premere la manopola del volume dell'apparecchio per confermare la password.
- 3 Confermare ora la password dalla periferica Bluetooth.

(B) "Nome del dispositivo" → "VOL – YES" → "BACK – NO"

- 1 Premere la manopola del volume per avviare l'accoppiamento.
- 2 • Se sul display dell'apparecchio appare in scorrimento "PAIRING" → "PIN 0000" inserire nella periferica Bluetooth il codice PIN "0000". Prima dell'accoppiamento si può specificare il codice PIN desiderato. (Pagina 19)
 - Se appare solo "PAIRING" confermare l'accoppiamento dalla periferica Bluetooth.

Al termine dell'accoppiamento appare "PAIRING COMPLETED" e all'individuazione di una periferica Bluetooth appare inoltre .

- S'illumina l'indicatore  per indicare lo stato di carica della batteria del dispositivo connesso. Per informazioni sullo stato di carica della batteria e sulla forza del segnale mostrati sul display s'invita a vedere la sezione [FORMAT] a pagina 30.

- Questo apparecchio è compatibile con la funzione SSP (accoppiamento semplificato e sicuro).
- È possibile registrare (accoppiare) sino a cinque periferiche.
- Una volta eseguito l'accoppiamento la periferica Bluetooth rimane registrata nell'apparecchio anche qualora lo si resett. Per cancellare il dispositivo accoppiato, vedere [DEVICE DELETE] a pagina 19.
- In qualsiasi momento è possibile connettere sino a due cellulari e un lettore audio Bluetooth. Per istruzioni sulla connessione o la disconnessione dei dispositivi registrati si prega di vedere [PHONE SELECT] o [AUDIO SELECT] nella sezione [BT MODE]. (Pagina 19)

Tuttavia mentre ci si trova nella sorgente BT AUDIO è possibile connettere e commutare a piacere sino a cinque periferiche audio Bluetooth. (Pagina 20)
- Alcune periferiche Bluetooth potrebbero non riuscire a connettersi automaticamente all'apparecchio anche ad accoppiamento riuscito. In tal caso occorre provvedervi manualmente.
- Quando la batteria del dispositivo Bluetooth connesso si scarica, appare "Nome del dispositivo" → "LOW BATTERY".
- Per maggiori informazioni al riguardo si prega di vedere il manuale d'istruzioni della periferica Bluetooth in uso.

Accoppiamento automatico

Se si collega l'iPhone o l'iPod touch alla presa d'ingresso USB mentre [AUTO PAIRING] è impostato su [ON], si attiva automaticamente la richiesta di accoppiamento Bluetooth. (Pagina 19)

Una volta controllato il nome della periferica, per accoppiarla premere una volta la manopola del volume.

Bluetooth — Telefono cellulare

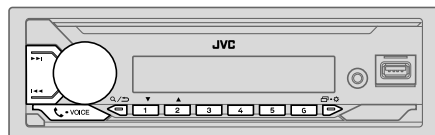

Ricevere una chiamata

Al sopraggiungere di una chiamata:

- I tasti iniziano a lampeggiare nel colore selezionato in **[RING COLOR]**. (Pagina 17)
- Se la funzione **[AUTO ANSWER]** è stata impostata su un determinato intervallo di tempo l'apparecchio risponde alla chiamata automaticamente. (Pagina 17)

Durante la conversazione:

- I tasti cessano di lampeggiare e s'illuminano del colore selezionato in **[RING COLOR]**. (Pagina 17)
- Se si spegne l'apparecchio o se ne rimuove il frontalino, il Bluetooth s'interrompe.

Le funzionalità di seguito elencate possono differire o mancare del tutto a seconda del modello di telefono connesso.





Per	Dal frontalino
Alla prima chiamata in arrivo...	
Rispondere a una chiamata	Premere -VOICE o la manopola del volume.
Rifiutare una chiamata	Premere a lungo -VOICE o la manopola del volume.
Terminare una conversazione	Premere a lungo -VOICE o la manopola del volume.
Mentre si risponde alla prima chiamata...	
Rispondere a un'altra chiamata lasciando in attesa quella già in corso	Premere -VOICE o la manopola del volume.
Rifiutare un'altra chiamata in arrivo	Premere a lungo -VOICE o la manopola del volume.
Quando vi sono due chiamate attive...	
Terminare quella in corso e accettare quella in attesa	Premere a lungo -VOICE o la manopola del volume.
Commutare tra la chiamata in corso e quella in attesa	Premere -VOICE.
Regolare il volume della conversazione*1 Da [00] a [35] (Impostazione predefinita: [15])	Mentre si parla ruotare la manopola del volume.
Passare dal modo vivavoce al modo di conversazione privata*2	Durante la conversazione premere /📞.

*1 Questa regolazione non ha influenza sul volume delle altre sorgenti.

*2 I comandi possono variare secondo il cellulare Bluetooth effettivamente connesso.

Come migliorare la qualità audio

Mentre si parla...

- 1 Premere a lungo  .
- 2 Ruotare la manopola del volume sino a selezionare l'elemento desiderato (vedere la tabella che segue), e quindi premerla.
- 3 Ripetere il passo 2 sino a selezionare o attivare l'elemento d'interesse.
- 4 Premere   per uscire.



Per ritornare all'impostazione precedente premere  .

Impostazione predefinita: [XX]

[MIC GAIN]	Da [LEVEL -10] a [LEVEL +10] ([LEVEL -04]): la sensibilità del microfono incorporato aumenta all'aumentare del numero selezionato.
[NR LEVEL]	Da [LEVEL -05] a [LEVEL +05] ([LEVEL 00]): regola il livello di riduzione dell'eco sino a ridurre al minimo il rumore durante la conversazione telefonica.
[ECHO CANCEL]	Da [LEVEL -05] a [LEVEL +05] ([LEVEL 00]): regola il ritardo per la cancellazione dell'eco sino a ridurlo al minimo durante la conversazione telefonica.

- La qualità della chiamata dipende dal cellulare connesso.

Impostazione di ricezione delle chiamate

- 1 Premere   VOICE per accedere al modo Bluetooth.
- 2 Ruotare la manopola del volume sino a selezionare l'elemento desiderato (vedere la tabella che segue), e quindi premerla.
- 3 Ripetere il passo 2 sino a selezionare o attivare l'elemento d'interesse.

Per ritornare all'impostazione precedente premere  .

Impostazione predefinita: [XX]





[SETTINGS]



[AUTO ANSWER] Da [01 SEC] a [30 SEC]: risponde automaticamente a una chiamata in arrivo entro il tempo selezionato (in secondi).; [OFF]: annulla.

[RING COLOR] Da [COLOR 01] a [COLOR 49] ([COLOR 08]): permette di selezionare il colore d'illuminazione dei tasti per la notifica delle chiamate in arrivo e mentre sono in corso.; [OFF]: annulla.

Come effettuare una chiamata

Le chiamate possono essere effettuate dalla cronologia delle chiamate, dalla rubrica telefonica o componendo direttamente il numero. Se il cellulare in uso è provvisto della funzione di comando vocale è altresì possibile effettuarle in tal modo.

- 1 Premere   VOICE per accedere al modo Bluetooth.
Appare il "(nome del primo cellulare)".
 - Se sono connessi due cellulari Bluetooth, premendo nuovamente   VOICE si passa all'altro.
Appare il "(nome del secondo cellulare)".
- 2 Ruotando la manopola del volume selezionare l'elemento desiderato (pagina 18); quindi premerla.
- 3 Ripetere il passo 2 sino a selezionare o attivare l'elemento desiderato, oppure seguire le istruzioni riportate per l'elemento selezionato.

Per ritornare all'impostazione precedente premere  .

[RECENT CALL]	<p>(Selezionabile soltanto quando il telefono connesso è compatibile con il profilo PBAP)</p> <ol style="list-style-type: none">1 Premendo la manopola selezionare il nome o il numero telefonico da chiamare.<ul style="list-style-type: none">• “<” indica chiamata ricevuta, “>” chiamata effettuata e “M” chiamata mancata.• In assenza di registrazione della cronologia delle chiamate o di numeri chiamati appare “NO HISTORY”.2 Premere la manopola del volume per effettuare la chiamata.
[PHONEBOOK]	<p>(Selezionabile soltanto quando il telefono connesso è compatibile con il profilo PBAP)</p> <ol style="list-style-type: none">1 Con 2▲ / 1▼ selezionare il carattere desiderato (da A a Z, da 0 a 9 o OTHERS).<ul style="list-style-type: none">• “OTHERS” appare quando il primo carattere non è compreso tra A e Z e tra 0 e 9.2 Ruotare la manopola del volume sino a selezionare il nome desiderato, quindi premerla.3 Ruotare la manopola del volume sino a selezionare il numero desiderato, quindi premerla per comporlo. <ul style="list-style-type: none">• Per usare la rubrica telefonica con questo apparecchio è innanzi tutto necessario permettere l'accesso allo smartphone o trasferirla da quest'ultimo. La procedura operativa può tuttavia differire a seconda del dispositivo effettivamente connesso.• L'apparecchio visualizza esclusivamente le lettere non accentate. (La “Û”, ad esempio, appare come “U”).
[DIAL NUMBER]	<ol style="list-style-type: none">1 Ruotando la manopola del volume selezionare un numero da 0 a 9 o un carattere (*, # o +).2 Con I◀◀ / ▶▶I fare scorrere la posizione d'inserimento. Ripetere i passi 1 e 2 sino a completare la composizione del numero.3 Premere la manopola del volume per effettuare la chiamata.
[VOICE]	<p>Pronunciare il nome del contatto da chiamare oppure il comando vocale di controllo della funzione telefonica desiderata. (Vedere altresì la sezione “Come effettuare una chiamata mediante riconoscimento vocale” che segue.)</p>

Come effettuare una chiamata mediante riconoscimento vocale

- 1 Premere a lungo -VOICE per attivare la funzione di riconoscimento vocale del telefono connesso.
 - 2 Pronunciare il nome del contatto da chiamare oppure il comando vocale di controllo della funzione telefonica desiderata.
- La capacità di riconoscimento vocale varia secondo il telefono effettivamente in uso. Per maggiori informazioni al riguardo si prega di vedere il manuale d'istruzioni del telefono.

Registrare contatti nella memoria

In corrispondenza dei tasti numerici da 1 a 6 è possibile memorizzare sino a 6 contatti.

- 1 Premere -VOICE per accedere al modo Bluetooth.
- 2 Ruotare la manopola del volume sino a selezionare [RECENT CALL], [PHONEBOOK] o [DIAL NUMBER], quindi premerla.
- 3 Ruotando la manopola selezionare il nome o il numero di telefono da chiamare.
Dopo avere selezionato il contatto, premendo la manopola del volume se ne visualizza il numero telefonico.
- 4 Premere a lungo uno dei tasti numerici (da 1 a 6).
Quando si salva un contatto appare “MEMORY P (numero di preimpostazione selezionato)”.

Per cancellare un contatto dalla memoria di preimpostazione, al passo 2 selezionare [DIAL NUMBER], al passo 3 inserire uno spazio vuoto e procedere quindi al passo 4.

Bluetooth®

Chiamare un numero registrato

- 1 Premere -VOICE per accedere al modo Bluetooth.
- 2 Premere uno dei tasti numerici (da 1 a 6).
- 3 Premere la manopola del volume per effettuare la chiamata.
Se non vi è alcun contatto salvato appare "NO PRESET".

Impostazione della modalità Bluetooth

- 1 Premere a lungo -.
- 2 Ruotare la manopola del volume sino a selezionare l'elemento desiderato (vedere la tabella che segue), e quindi premerla.
- 3 Ripetere il passo 2 sino a selezionare o attivare l'elemento desiderato, oppure seguire le istruzioni riportate per l'elemento selezionato.
- 4 Premere - per uscire.

Per ritornare all'impostazione precedente premere /

Impostazione predefinita: [XX]

[BT MODE]	
[PHONE SELECT]	Selezionano il telefono o la periferica audio da connettere o disconnettere. Quando la periferica è connessa, di fronte al suo nome appare "X". Davanti al lettore audio correntemente selezionato appare "▷".
[AUDIO SELECT]	<ul style="list-style-type: none">• È possibile connettere fino a due telefoni Bluetooth e un dispositivo audio Bluetooth alla volta.
[DEVICE DELETE]	<ol style="list-style-type: none">1 Ruotare la manopola del volume sino a selezionare la periferica da cancellare, quindi premerla.2 Ruotando la manopola selezionare [YES] o [NO], quindi premerla.
[PIN CODE EDIT] (0000)	Cambia il codice PIN (sino a 6 cifre). <ol style="list-style-type: none">1 Ruotando la manopola selezionare un numero di telefono.2 Con / fare scorrere la posizione d'inserimento. Ripetere i passi 1 e 2 sino a completare l'inserimento del codice PIN.3 Premere la manopola del volume per confermare.

[RECONNECT]	[ON]: l'apparecchio si riconnette automaticamente quando l'ultimo dispositivo Bluetooth connesso è all'interno del campo di connessione. ; [OFF]: annulla.
[AUTO PAIRING]	[ON]: l'unità viene accoppiata automaticamente con il dispositivo Bluetooth supportato (iPhone/iPod touch) quando è connessa tramite il terminale di ingresso USB. Questa funzione potrebbe non operare a seconda del sistema operativo installato nella periferica connessa. ; [OFF]: annulla.
[INITIALIZE]	[YES]: inizializza tutte le impostazioni Bluetooth, dati di accoppiamento e rubrica telefonica compresi. ; [NO]: annulla.
[INFORMATION]	[MY BT NAME]: visualizza il nome del proprio ricevitore ("KD-X482DBT"). ; [MY ADDRESS]: visualizza l'indirizzo dell'apparecchio.

Modo di controllo compatibilità Bluetooth

L'apparecchio può verificare l'effettiva capacità di connessione dei propri profili con le periferiche Bluetooth.

- Accertarsi che non vi sia alcuna periferica Bluetooth accoppiata.

- 1 Premere a lungo -VOICE.
Appare "BLUETOOTH" ↔ "CHECK MODE". Sul display appare in scorrimento "SEARCH NOW USING PHONE" → "PIN IS 0000".
- 2 Cercare e selezionare il nome del proprio ricevitore ("KD-X482DBT") sul dispositivo Bluetooth entro 3 minuti.
- 3 Sulla base del testo che appare in scorrimento sul display dare luogo all'operazione (A), (B) o (C).
 - (A) "PAIRING" → "XXXXXX" (password a 6 cifre): accertarsi che sull'apparecchio e sulla periferica Bluetooth appaia la medesima password; quindi confermarla dalla periferica stessa.
 - (B) "PAIRING" → "PIN IS 0000": inserire la password "0000" nella periferica Bluetooth.
 - (C) "PAIRING": confermare l'accoppiamento dalla periferica Bluetooth.

Bluetooth®

Al termine dell'accoppiamento eseguito con esito positivo, sul display appare "PAIRING OK" → "Nome del dispositivo" e quindi ha inizio il controllo di compatibilità Bluetooth.

Se appare "CONNECT NOW USING PHONE" agire sulla periferica Bluetooth per permettere l'accesso alla rubrica telefonica.

Sul display inizia a lampeggiare "TESTING".

Al termine della verifica ne lampeggiano sul display i risultati.

"PAIRING OK" e/o "HANDS-FREE OK"*1 e/o "AUD.STREAM OK"*2 e/o "PBAP OK"*3: compatibile

*1 Compatibilità accertata con il profilo vivavoce (HFP)

*2 Compatibilità accertata con il profilo di distribuzione audio avanzata (A2DP)

*3 Compatibilità accertata con il profilo accesso alla rubrica telefonica (PBAP)

Dopo 30 secondi appare "PAIRING DELETED" per indicare l'avvenuta cancellazione dell'accoppiamento; l'apparecchio esce quindi dal modo di controllo della compatibilità.

- Per annullare l'operazione premere a lungo  SRC per spegnere l'apparecchio; quindi riaccenderlo.

Bluetooth — Audio

- I comandi e i messaggi possono cambiare secondo la loro effettiva disponibilità nella periferica connessa.
- A seconda del dispositivo connesso alcune funzioni potrebbero non operare.

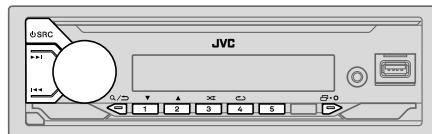

Mentre ci si trova nella sorgente BT AUDIO è possibile connettere e commutare a piacere sino a cinque periferiche audio Bluetooth.

Ascoltare il lettore audio Bluetooth

- 1 Premere quante volte necessario  SRC sino a selezionare BT AUDIO.
- 2 Avviare la riproduzione dal lettore audio tramite Bluetooth.

Per	Dal frontalino
Riproduzione/pausa	Premere la manopola del volume.
Selezionare un gruppo o una cartella	Premere 2▲ / 1▼.
Saltare all'indietro o in avanti	Premere ◀◀ / ▶▶.
Avanzare o retrocedere rapidamente	Premere a lungo ◀◀ / ▶▶.
Ripetizione	Premere 4↺ quante volte necessario. [TRACK REPEAT], [ALL REPEAT], [GROUP REPEAT], [REPEAT OFF]

Bluetooth®

Per	Dal frontalino
Riproduzione casuale	Premere 3  quante volte necessario. [GROUP RANDOM], [ALL RANDOM], [RANDOM OFF]
Selezionare un file da una cartella o da un elenco	Vedere la sezione "Selezionare il brano da riprodurre" a pagina 12.
Commutare tra le periferiche Bluetooth audio connesse	Premere 5. (Anche la pressione del tasto "Play" del dispositivo connesso determina l'emissione del suono dal dispositivo stesso.)

Ascolto dell'iPod o dell'iPhone mediante la connessione Bluetooth

Questo apparecchio permette di ascoltare mediante la connessione Bluetooth la musica salvata nell'iPod o nell'iPhone.

Premere quante volte necessario  SRC sino a selezionare iPod BT.

- L'iPod o l'iPhone è utilizzabile esattamente come quando è collegato alla presa d'ingresso USB. (Pagina 10)
- Vedere "Impostare la sorgente riproducibile per iPod/iPhone" a pagina 11 per ulteriori informazioni.

AMAZON ALEXA

Alexa è il servizio vocale cloud sviluppato da Amazon. Vi si può chiedere, ad esempio, di riprodurre musica, annunciare le previsioni del tempo o le informazioni sul traffico, controllare i dispositivi "smart" installati in casa, fare acquisti su Amazon, effettuare ricerche su Internet, registrare promemoria e molto altro ancora.

Preparazione:

- Creare un account dal sito <www.amazon.com>.
- Installare nell'iPhone, nell'iPod touch o nel dispositivo Android l'ultima versione dell'applicazione Alexa per dispositivi mobili e accedervi.
- Accertarsi di essere connessi a Internet.

Impostazione per l'uso iniziale

Se Android

- 1 Effettuare l'accoppiamento Bluetooth del dispositivo. (Pagina 15)
- 2 Sul dispositivo avviare l'applicazione Alexa.
- 3 Accoppiare l'apparecchio all'applicazione Alexa per dispositivi mobili. Scegliere l'opzione A o B.

Se iPhone o iPod touch

- 1 Effettuare l'accoppiamento Bluetooth del dispositivo. (Pagina 15)
- 2 Sul dispositivo avviare l'applicazione Alexa.
- 3 Dall'apparecchio premere  per avviare la sorgente ALEXA.
 - Vi si può accedere anche premendo  SRC ripetutamente sino a selezionare la sorgente iPod BT.
 - Vedere "Impostare la sorgente riproducibile per iPod/iPhone" a pagina 11 per ulteriori informazioni.
- 4 Accoppiare l'apparecchio all'applicazione Alexa per dispositivi mobili. Scegliere l'opzione A o B.

Opzione A: collegamento diretto

Con lo smartphone accedere all'indirizzo o scansionare il codice QR qui sotto:

<https://www.jvc.net/car/alexa>



Opzione B: accoppiamento manuale

- 1 Avviare l'applicazione Alexa per dispositivi mobili e aprire la scheda "Device (Dispositivi)".
- 2 Toccare " + " nell'angolo superiore destro.
- 3 Toccare "Add Device (Aggiungi dispositivo)".
- 4 Dall'elenco dei tipi di dispositivi toccare "Automotive Accessory (Accessori per uso automobilistico)" o "Headphones (Cuffie)".
- 5 Toccare il nome del proprio ricevitore ("KD-X482DBT") e seguire le istruzioni.

Al termine dell'impostazione l'applicazione Alexa si connette all'apparecchio.

- La connessione ad Alexa s'interrompe quando:
 - Si disconnette il profilo A2DP
 - S'interrompe la connessione Bluetooth
 - Si spegne l'apparecchio
 - Arrestare l'applicazione mobile Alexa in esecuzione in primo piano/in background del dispositivo
 - Si verificano altre condizioni sul dispositivo connessoPer riconnettere Alexa occorre prima riconnettere il profilo A2DP.
- Alexa non si riconnette qualora:
 - Si reinstalli l'applicazione Alexa
 - Si cancelli e quindi effettui nuovamente l'accoppiamento del dispositivo (se Android)Per riconnettere Alexa occorrerà ripeterne il processo d'impostazione.
- Lo stato della connessione ad Alexa viene mostrato nell'applicazione stessa. Se nella schermata "ALL DEVICES" appare il nome dell'apparecchio non è necessario ripetere il processo d'impostazione.

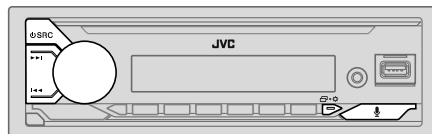

Operazioni fondamentali d'uso

Per le lingue supportate da Alexa, vedere pagina 32 per ulteriori informazioni. Alcune delle lingue elencate saranno disponibili aggiornando il firmware di questa unità quando sarà disponibile una nuova versione del firmware. Per aggiornare il firmware, vedere pagina 6 per ulteriori informazioni.

Una volta stabilita la connessione con Alexa...

- 1 **Pronunciare la parola "Alexa" sul microfono connesso (pagina 14) per attivare Alexa.**

(o)

Premere  sull'apparecchio.

Sul display appare: "ALEXA" → "LISTENING..."

Alexa non può essere attivata dalla voce se:

- L'applicazione mobile Alexa non è attivata.
- Il microfono è spento, l'indicatore  si illumina. Vedere la sezione "Attivare/disattivare microfono" a pagina 23.
- La sorgente di riproduzione attuale è iPod USB.
- Durante l'utilizzo delle funzioni del telefono Bluetooth.





- 2 **Parlare con Alexa attraverso il microfono connesso. (Pagina 14)**

Mentre Alexa elabora la richiesta vocale appare "THINKING..."

Mentre risponde alla richiesta appare "SPEAKING..."

Mentre Alexa è in attesa, sullo schermo appaiono "ALEXA" o informazioni quali la durata di riproduzione e il titolo del brano in esecuzione.

AMAZON ALEXA

- Per ripristinare la sorgente attiva prima di ALEXA premere nuovamente  SRC.
- Per attivare Alexa, premere  o pronunciare "Alexa".
- Per annullare l'attuale stato di ascolto premere .
- Per annullare l'attuale stato di elaborazione o risposta e ritornare allo stato di ascolto, premere  o pronunciare "Alexa".
- È possibile soltanto una connessione Alexa per volta.
- Quando si disconnette l'applicazione Alexa dall'apparecchio o s'interrompe la connessione Bluetooth appare "DOWNLOAD" → "ALEXA APP" → "AND PAIR" → "BLUETOOTH" → "TO USE ALEXA".
- Alexa sarà pronta per ascoltare la parola di sveglia dopo la riconnessione.

Attivare/disattivare microfono

Tenere premuto  per attivare e disattivare il microfono.

- L'indicatore  si accende quando il microfono è spento.
- Non è possibile eseguire questa operazione mentre si utilizzano le funzioni del telefono Bluetooth.

Avviare l'ascolto

Mentre Alexa è in attesa di una richiesta...

- 1 Pronunciare la parola "Alexa" sul microfono connesso (pagina 14) per attivare Alexa.**
(o)
Premere  sull'apparecchio.
Sul display appare: "LISTENING..."
- 2 Parlare con Alexa attraverso il microfono connesso. (Pagina 14)**
- 3 Durante la riproduzione musicale con la sorgente ALEXA è possibile effettuare le seguenti operazioni:**

Per	Dal frontalino
Riproduzione/pausa	Premere la manopola del volume.
Saltare all'indietro o in avanti	Premere  /  .

Durante la riproduzione musicale, premere  o pronunciare "Alexa" per mettere in pausa la musica e attivare Alexa. È così possibile riprendere a comunicare con l'applicazione.

Impostazioni audio

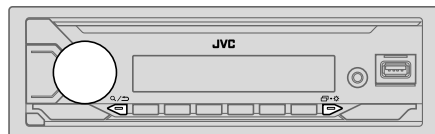

- 1 Premere a lungo .
- 2 Ruotare la manopola del volume sino a selezionare l'elemento desiderato (vedere la tabella che segue), e quindi premerla.
- 3 Ripetere il passo 2 sino a selezionare o attivare l'elemento desiderato, oppure seguire le istruzioni riportate per l'elemento selezionato.
- 4 Premere per uscire.

Per ritornare all'impostazione precedente premere / .

Impostazione predefinita: **[XX]**

[EQ SETTING]

[PRESET EQ]

selezione un equalizzatore preimpostato adatto al genere musicale in esecuzione.

- Selezionare **[USER]** per usare le impostazioni fatte in **[EASY EQ]** o **[PRO EQ]**.
[FLAT]/[DRVN 3]/[DRVN 2]/[DRVN 1]/[HARD ROCK]/[HIP HOP]/[JAZZ]/[POP]/[R&B]/[USER]/[CLASSICAL]

L'equalizzatore di guida (**[DRVN 3]/[DRVN 2]/[DRVN 1]**) potenzia frequenze specifiche del segnale audio per ridurre il rumore esterno al veicolo o quello prodotto dagli pneumatici durante la guida.

- Quando è attiva la funzione dimostrativa (l'impostazione iniziale è **[ON]**; vedere a pagina 6), l'apparecchio imposta automaticamente **[PRESET EQ]** su **[HARD ROCK]**.
 — Quando **[DEMO MODE]** è su **[OFF]** (pagina 6) l'apparecchio imposta **[PRESET EQ]** su **[FLAT]** (impostazione predefinita).

[EASY EQ]

Permette di personalizzare le impostazioni audio.

- Le impostazioni vengono memorizzate su **[USER]** in **[PRESET EQ]**.
- Una volta effettuate, queste impostazioni possono influenzare quelle attuali di **[PRO EQ]**.

[SUB.W SP]*1*2: Da **[00]** a **[+06]** (Impostazione predefinita: **[+03]**)

[SUB.W]*1: Da **[−50]** a **[+10]** **[00]**

[BASS]: Da **[LVL−09]** a **[LVL+09]** **[LVL 00]**

[MID]: Da **[LVL−09]** a **[LVL+09]** **[LVL 00]**

[TRE]: Da **[LVL−09]** a **[LVL+09]** **[LVL 00]**

[PRO EQ]

Per regolare a piacimento il suono per ciascuna sorgente.

- Le impostazioni vengono memorizzate su **[USER]** in **[PRESET EQ]**.
- Una volta effettuate, queste impostazioni possono influenzare quelle attuali di **[EASY EQ]**.

[62.5HZ]

Da **[LEVEL −09]** a **[LEVEL +09]** (**[LEVEL 00]**): regolano il livello da salvare per ciascuna sorgente. (Prima di effettuare una regolazione, selezionare la sorgente che si desidera regolare.)

[ON]: attiva i bassi estesi. ; **[OFF]**: annulla.

[100HZ]/[160HZ]/[250HZ]/[400HZ]/[630HZ]/[1KHZ]/[1.6KHZ]/[2.5KHZ]/[4KHZ]/[6.3KHZ]/[10KHZ]/[16KHZ]

Da **[LEVEL −09]** a **[LEVEL +09]** (**[LEVEL 00]**): regolano il livello da salvare per ciascuna sorgente. (Prima di effettuare una regolazione, selezionare la sorgente che si desidera regolare.)

[Q FACTOR] **[1.35]/[1.50]/[2.00]**: regola il fattore di qualità.

[AUDIO CONTROL]

[BASS BOOST] Da **[LEVEL +01]** a **[LEVEL +05]**: specifica il livello di potenziamento dei bassi. ; **[OFF]**: annulla.

[LOUDNESS] **[LEVEL 01]/[LEVEL 02]**: potenzia le frequenze basse o alte per fornire un suono ben bilanciato a basso volume. ; **[OFF]**: annulla.

*1, *2: (vedere a pagina 25)

Impostazioni audio

[SUB.W LEVEL]*1	[SPK-OUT]*2	(Non selezionabile quando è selezionato il crossover a tre vie.) Da [SUB.W 00] a [SUB.W +06] ([SUB.W +03]): regola il livello d'uscita del subwoofer collegato con il cavo altoparlante. (Pagina 38)
	[PRE-OUT]	Da [SUB.W -50] a [SUB.W +10] ([SUB.W 00]): regola il livello d'uscita del subwoofer collegato alle prese di uscita audio (SW) attraverso un amplificatore esterno. (Pagina 38)
[SUBWOOFER SET]	[ON]:	attiva l'uscita al subwoofer. ; [OFF]: annulla.
[FADER]		(Non selezionabile quando è selezionato il crossover a tre vie.) Da [POSITION R15] a [POSITION F15] ([POSITION 00]): regola il bilanciamento delle uscite dei diffusori anteriori e posteriori.
[BALANCE]*3		Da [POSITION L15] a [POSITION R15] ([POSITION 00]): regola il bilanciamento delle uscite dei diffusori destro e sinistro.
[VOLUME ADJUST]		Da [LEVEL -15] a [LEVEL +06] ([LEVEL 00]): preimposta il livello di volume iniziale di ciascuna sorgente confrontandolo al livello di volume FM. (Selezionare innanzi tutto la sorgente da regolare.)
[AMP GAIN]	[LOW POWER]:	limita il volume al livello massimo 25. (Da selezionare quando la potenza massima di ciascun diffusore è 50 W in modo da impedirne il danneggiamento.) ; [HIGH POWER]: il livello massimo del volume è 35.
[SPK/PRE OUT]		(Non selezionabile quando è selezionato il crossover a tre vie.) Per ottenere l'uscita desiderata selezionare l'impostazione adatta al metodo di collegamento dei diffusori. (Vedere la sezione "Impostazione di uscita dei diffusori" a pagina 26.)
[SPEAKER SIZE]		Appaiono i parametri d'impostazione del crossover a due o a tre vie (vedere la sezione [X' OVER TYPE] che segue) a seconda di quello effettivamente selezionato. (Vedere la sezione "Impostazione del crossover" a pagina 27.)
[X' OVER]		Per impostazione predefinita è selezionato il crossover a due vie.

[DTA SETTINGS]	Per informazioni sulle impostazioni, vedere "Impostazioni di allineamento temporale digitale" a pagina 29.
[CAR SETTINGS]	
[X' OVER TYPE]	Attenzione: Regolare il volume prima di cambiare [X' OVER TYPE] per evitare un improvviso aumento o riduzione del livello d'uscita. <ul style="list-style-type: none"> Una volta cambiato il tipo di crossover, alla successiva accensione dell'apparecchio sul display appare: "2-WAY X'OVER" o "3-WAY X'OVER" → "PRESS" → "VOLUME KNOB" → "TO CONFIRM" Premere la manopola del volume per accettare l'impostazione e passare all'operazione successiva.
[2-WAY]	(Visualizzato solo quando è selezionato [3-WAY].) [YES]: seleziona il crossover a due vie. ; [NO]: annulla.
[3-WAY]	(Visualizzato solo quando è selezionato [2-WAY].) [YES]: seleziona il crossover a tre vie. ; [NO]: annulla.

*1 Visualizzato solo quando [SUBWOOFER SET] è impostato su [ON].

*2 Con il crossover a due vie: visualizzato solo quando [SPK/PRE OUT] è impostato su [SUB.W/SUB.W]. (Pagina 26)

*3 La regolazione non influisce sull'uscita del subwoofer.

Impostazioni audio

[SOUND EFFECT]	
[SPACE ENHANCE]	(Non selezionabile con le sorgenti FM, AM e DAB.) [SMALL]/[MEDIUM]/[LARGE]: potenza virtualmente lo spazio sonoro. ; [OFF]: annulla.
[SND RESPONSE]	[LEVEL 1]/[LEVEL 2]/[LEVEL 3]: rende virtualmente più realistico il suono. ; [OFF]: annulla.
[SOUND LIFT]	[LOW]/[MIDDLE]/[HIGH]: regola virtualmente la posizione sonora percepita attraverso i diffusori. ; [OFF]: annulla.
[VOL LINK EQ]	[ON]: aumenta la frequenza per compensare il rumore esterno al veicolo o quello prodotto dagli pneumatici durante la guida. ; [OFF]: annulla.
[K2 TECHNOLOGY]	(Non selezionabile con le sorgenti FM, AM, DAB e AUX.) [ON]: migliora la qualità audio della musica compressa. ; [OFF]: annulla.

Impostazione di uscita dei diffusori [SPK/PRE OUT]

(Soltanto quando [X' OVER TYPE] è impostato su [2-WAY]) (pagina 25)

Selezionare l'impostazione d'uscita dei diffusori [SPK/PRE OUT], sulla base del metodo di collegamento usato.

Collegamento alle prese d'uscita audio

Collegamento a un amplificatore esterno (Pagina 38)

Impostazione di [SPK/PRE OUT]	Segnale audio dalla presa di uscita audio		
	FRONT	REAR	SW
[REAR/REAR] (impostazione predefinita)	Uscita diffusori anteriori	Uscita diffusori posteriori	Uscita per subwoofer
[SUB.W/SUB.W]	Uscita diffusori anteriori	L (sinistro): Uscita per subwoofer R (destra): (silenzamento)	Uscita per subwoofer

Collegamento con cavi diffusori

È possibile anche collegare gli altoparlanti senza utilizzare un amplificatore esterno, ma riuscendo comunque ad apprezzare l'uscita del subwoofer con queste impostazioni. (Pagina 38)

Impostazione di [SPK/PRE OUT]	Segnale audio dal cavo dei diffusori posteriori	
	L (sinistro)	R (destra)
[REAR/REAR]	Uscita diffusori posteriori	Uscita diffusori posteriori
[SUB.W/SUB.W]	Uscita per subwoofer	(silenzamento)

Quando si seleziona [SUB.W/SUB.W]:

- In [SUBWOOFER LPF] è selezionato [120HZ] e [THROUGH] non è disponibile. (Pagina 28)
- In [FADER] è selezionato [POSITION R02] e la gamma selezionabile è [POSITION R15] - [POSITION 00]. (Pagina 25)

Impostazioni audio

Impostazione del crossover

Di seguito si riportano i parametri d'impostazione dei crossover a due e a tre vie.

▲ ATTENZIONE

Si deve selezionare il tipo di crossover adatto al modo di collegamento dei diffusori. (Pagina 38)

Se si seleziona il tipo sbagliato:

- I diffusori possono danneggiarsi.
- Il livello sonoro potrebbe essere eccessivamente alto o basso.

SPEAKER SIZE

Per ottenere le massime prestazioni con questa impostazione, selezionare la dimensione dei diffusori collegati.

- L'apparecchio imposta automaticamente la frequenza e la pendenza della curva del diffusore selezionato.
- Se è selezionato **[NONE]** per il seguente altoparlante in **[SPEAKER SIZE]**, l'impostazione **[X' OVER]** dell'altoparlante selezionato non è disponibile.
 - Crossover a due vie: **[TWEETER]** di **[FRONT]/[REAR]/[SUBWOOFER]**
 - Crossover a tre vie: **[WOOFER]**

X' OVER (crossover)

- **[FRQ]/[F-HPF FRQ]/[R-HPF FRQ]/[SW LPF FRQ]/[HPF FRQ]/[LPF FRQ]**: permette di regolare la frequenza di cross-over per i diffusori selezionati (filtro passa-alto o filtro passa-basso).
Quando si seleziona **[THROUGH]** l'unità invia tutti i segnali ai diffusori selezionati.
- **[SLOPE]/[F-HPF SLOPE]/[R-HPF SLOPE]/[SW LPF SLOPE]/[HPF SLOPE]/[LPF SLOPE]**: permette di regolare la pendenza della curva di crossover. Questa impostazione è disponibile soltanto quando la frequenza di cross-over non è impostata su **[THROUGH]**.
- **[SW LPF PHASE]/[PHASE]**: permette di specificare la fase dell'uscita di un determinato diffusore per allinearla con quella degli altri diffusori.
- **[GAIN LEFT]/[GAIN RIGHT]/[F-HPF GAIN]/[R-HPF GAIN]/[SW LPF GAIN]/[GAIN]**: permette di regolare il volume d'uscita del diffusore selezionato.

Parametri d'impostazione del crossover a due vie

[SPEAKER SIZE]		
[FRONT]	[SIZE]	[8CM]/[10CM]/[12CM]/[13CM]/[16CM]/[17CM]/[18CM]/[4x6]/[5x7]/[6x8]/[6x9]/[7x10]
	[TWEETER]	[SMALL]/[MIDDLE]/[LARGE]/[NONE] (non collegato)
[REAR]*1		[8CM]/[10CM]/[12CM]/[13CM]/[16CM]/[17CM]/[18CM]/[4x6]/[5x7]/[6x8]/[6x9]/[7x10]/[NONE] (non collegato)
[SUBWOOFER]*2		[16CM]/[20CM]/[25CM]/[30CM]/[38CM OVER]/[NONE] (non collegato)
[X' OVER]		
[TWEETER]	[FRQ]	[1KHZ]/[1.6KHZ]/[2.5KHZ]/[4KHZ]/[5KHZ]/[6.3KHZ]/[8KHZ]/[10KHZ]/[12.5KHZ]
	[GAIN LEFT]	Da [-08DB] a [00DB]
	[GAIN RIGHT]	Da [-08DB] a [00DB]
[FRONT HPF]	[F-HPF FRQ]	[30HZ]/[40HZ]/[50HZ]/[60HZ]/[70HZ]/[80HZ]/[90HZ]/[100HZ]/[120HZ]/[150HZ]/[180HZ]/[220HZ]/[250HZ]/[THROUGH]
	[F-HPF SLOPE]	[-06DB]/[-12DB]/[-18DB]/[-24DB]
	[F-HPF GAIN]	Da [-08DB] a [00DB]
[REAR HPF]*1	[R-HPF FRQ]	[30HZ]/[40HZ]/[50HZ]/[60HZ]/[70HZ]/[80HZ]/[90HZ]/[100HZ]/[120HZ]/[150HZ]/[180HZ]/[220HZ]/[250HZ]/[THROUGH]
	[R-HPF SLOPE]	[-06DB]/[-12DB]/[-18DB]/[-24DB]
	[R-HPF GAIN]	Da [-08DB] a [00DB]

*1, *2: (vedere a pagina 28)

Impostazioni audio

[SUBWOOFER LPF]*2	[SW LPF FRQ]	[30HZ]/[40HZ]/[50HZ]/[60HZ]/[70HZ]/[80HZ]/[90HZ]/[100HZ]/[120HZ]/[150HZ]/[180HZ]/[220HZ]/[250HZ]/[THROUGH]
	[SW LPF SLOPE]	[-06DB]/[-12DB]/[-18DB]/[-24DB]
	[SW LPF PHASE]	[REVERSE] (180°)/[NORMAL] (0°)
	[SW LPF GAIN]	Da [-08DB] a [00DB]

Parametri d'impostazione del crossover a tre vie

[SPEAKER SIZE]		
[TWEETER]	[SMALL]/[MIDDLE]/[LARGE]	
[MID RANGE]	[8CM]/[10CM]/[12CM]/[13CM]/[16CM]/[17CM]/[18CM]/[4×6]/[5×7]/[6×8]/[6×9]	
[WOOFER]*2	[16CM]/[20CM]/[25CM]/[30CM]/[38CM OVER]/[NONE] (non collegato)	
[X * OVER]		
[TWEETER]	[HPF FRQ]	[1KHZ]/[1.6KHZ]/[2.5KHZ]/[4KHZ]/[5KHZ]/[6.3KHZ]/[8KHZ]/[10KHZ]/[12.5KHZ]
	[SLOPE]	[-06DB]/[-12DB]
	[PHASE]	[REVERSE] (180°)/[NORMAL] (0°)
	[GAIN]	Da [-08DB] a [00DB]

[MID RANGE]	[HPF FRQ]	[30HZ]/[40HZ]/[50HZ]/[60HZ]/[70HZ]/[80HZ]/[90HZ]/[100HZ]/[120HZ]/[150HZ]/[180HZ]/[220HZ]/[250HZ]/[THROUGH]
	[HPF SLOPE]	[-06DB]/[-12DB]
	[LPF FRQ]	[1KHZ]/[1.6KHZ]/[2.5KHZ]/[4KHZ]/[5KHZ]/[6.3KHZ]/[8KHZ]/[10KHZ]/[12.5KHZ]/[THROUGH]
	[LPF SLOPE]	[-06DB]/[-12DB]
	[PHASE]	[REVERSE] (180°)/[NORMAL] (0°)
	[GAIN]	Da [-08DB] a [00DB]
[WOOFER]*2	[LPF FRQ]	[30HZ]/[40HZ]/[50HZ]/[60HZ]/[70HZ]/[80HZ]/[90HZ]/[100HZ]/[120HZ]/[150HZ]/[180HZ]/[220HZ]/[250HZ]/[THROUGH]
	[SLOPE]	[-06DB]/[-12DB]
	[PHASE]	[REVERSE] (180°)/[NORMAL] (0°)
	[GAIN]	Da [-08DB] a [00DB]

*1 Visualizzato solo quando [SPK/PRE OUT] è impostato su [REAR/REAR]. (Pagina 26)

*2 Visualizzato solo quando [SUBWOOFER SET] è impostato su [ON]. (Pagina 25)

Impostazioni audio

Impostazioni di allineamento temporale digitale

La funzione Allineamento temporale digitale imposta il ritardo temporale dell'uscita dei diffusori per creare un ambiente di ascolto più adatto al proprio veicolo.

- Per maggiori informazioni s'invita a vedere la sezione "Calcolo automatico del ritardo temporale" che segue.

[DTA SETTINGS]

[POSITION]	Permette di selezionare la propria posizione d'ascolto (punto di riferimento): [ALL]: nessuna compensazione ; [FRONT RIGHT]: sedile anteriore destro ; [FRONT LEFT]: sedile anteriore sinistro ; [FRONT ALL]: sedili anteriori • [FRONT ALL] appare solo quando [X ' OVER TYPE] è impostato su [2-WAY]. (Pagina 25)
[DISTANCE]*1	Da [0CM] a [610CM]: regolazione fine di compensazione della distanza.
[GAIN]*1	Da [-8DB] a [0DB]: regolazione del volume d'uscita del diffusore selezionato.
[DTA RESET]	[YES]: resetta le impostazioni ([DISTANCE] e [GAIN]) del parametro [POSITION] ai valori predefinite. ; [NO]: annulla.

[CAR SETTINGS]

Permette d'identificare il tipo di veicolo in uso e la posizione dei diffusori posteriori per impostare i parametri [DTA SETTINGS].

[CAR TYPE]	[COMPACT]/[FULL SIZE CAR]/[WAGON]/[MINIVAN]/[SUV]/ [MINIVAN(LONG)]: seleziona il tipo di veicolo ; [OFF]: nessuna compensazione.
[R-SP LOCATION]*2	Permette di selezionare la posizione dei diffusori posteriori per calcolare la distanza maggiore dalla posizione d'ascolto specificata (punto di riferimento). • [DOOR]/[REAR DECK]: selezionabile soltanto quando per [CAR TYPE] si seleziona [OFF], [COMPACT], [FULL SIZE CAR], [WAGON] o [SUV]. • [2ND ROW]/[3RD ROW]: selezionabile soltanto quando per [CAR TYPE] si seleziona [MINIVAN] o [MINIVAN(LONG)].

Calcolo automatico del ritardo temporale

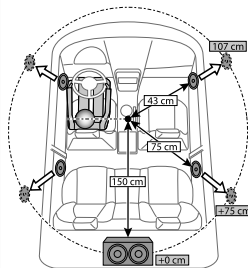

Quando per ciascun diffusore si specifica la distanza rispetto alla posizione d'ascolto correntemente impostata, l'apparecchio calcola automaticamente il ritardo temporale.

- 1 Impostare [POSITION] e determinare la posizione d'ascolto come punto di riferimento (il punto di riferimento per [FRONT ALL] sarà la posizione centrale tra i lati destro e sinistro ai sedili anteriori).
- 2 Misurazione della distanza dei diffusori da detto punto di riferimento.
- 3 Calcolare la distanza tra il diffusore più lontano (il subwoofer nell'illustrazione) e gli altri diffusori.
- 4 Impostazione per ciascun diffusore del parametro [DISTANCE] calcolato al passo 3.
- 5 Regolazione del parametro [GAIN] per ciascun diffusore.

Esempio in figura: come posizione d'ascolto si è selezionato [FRONT ALL]

*1 Prima di effettuare una regolazione selezionare il diffusore interessato:

Quando si seleziona il crossover a due vie:

[FRONT LEFT]/[FRONT RIGHT]/[REAR LEFT]/[REAR RIGHT]/[SUBWOOFER]:

– Quando per [REAR] e [SUBWOOFER] di [SPEAKER SIZE] si seleziona un'impostazione diversa da [NONE] le selezioni possibili sono [REAR LEFT], [REAR RIGHT] e [SUBWOOFER]. (Pagina 27)

Quando si seleziona il crossover a tre vie:

[TWEETER LEFT]/[TWEETER RIGHT]/[MID LEFT]/[MID RIGHT]/[WOOFER]:

– Quando per [WOOFER] di [SPEAKER SIZE] si seleziona un'impostazione diversa da [NONE] le selezioni possibili sono [WOOFER]. (Pagina 28)

*2 Appare soltanto quando [X ' OVER TYPE] è impostato su [2-WAY] (pagina 25) e [REAR] di [SPEAKER SIZE] è impostato su un'opzione diversa da [NONE]. (Pagina 27)

Impostazioni di visualizzazione

Identificazione delle zone per l'impostazione della luminosità

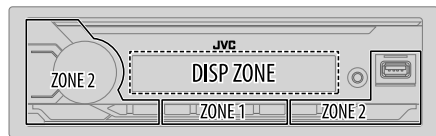

Identificazione delle zone per le impostazioni del colore

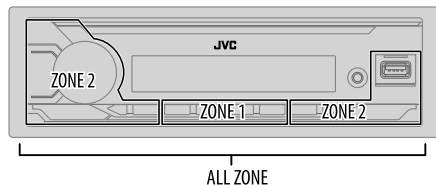

- 1 Premere a lungo + .
- 2 Ruotare la manopola del volume sino a selezionare l'elemento desiderato (vedere la tabella che segue), e quindi premerla.
- 3 Ripetere il passo 2 sino a selezionare o attivare l'elemento desiderato, oppure seguire le istruzioni riportate per l'elemento selezionato.
- 4 Premere + per uscire.

Per ritornare all'impostazione precedente premere / .

Impostazione predefinita: **[XX]**

[DISPLAY]

[DIMMER]

Riduce la luminosità.

[OFF]: attenuazione disattivata. Si attiva l'impostazione d'illuminazione **[DAY]**.

[ON]: attenuazione attivata. Si attiva l'impostazione d'illuminazione **[NIGHT]**.

(Vedere le impostazioni "BRIGHTNESS" che seguono.)

[DIMMER TIME]: imposta l'istante di attivazione e disattivazione della riduzione dell'illuminazione.

1 Ruotando la manopola del volume regolare l'istante **[ON]**, quindi premerla.

2 Ruotando la manopola del volume regolare l'istante **[OFF]**, quindi premerla.

(Impostazione predefinita: **[ON]**: **[18:00]** ; **[OFF]**: **[6:00]**)

[DIMMER AUTO]: l'attenuazione si attiva e disattiva automaticamente sulla base dello stato di accensione dei fanali anteriori.*1

[BRIGHTNESS]

Imposta la luminosità separatamente per il giorno e la notte.

1 **[DAY]/[NIGHT]**: selezionare l'impostazione diurna o notturna.

2 Selezionare una zona. (Vedere l'illustrazione a sinistra.)

3 Da **[LEVEL 00]** a **[LEVEL 31]**: impostare la luminosità.

[TEXT SCROLL]*2

[SCROLL ONCE]: fa scorrere le informazioni sul display una sola volta. ;

[SCROLL AUTO]: ripete lo scorrimento delle informazioni a intervalli di 5 secondi. ;

[SCROLL OFF]: annulla.

• Non utilizzabile con le informazioni di visualizzazione dell'Etichetta dinamica (pagina 32) mentre è selezionata la sorgente DAB.

[FORMAT]*3

Di seguito vengono mostrate le informazioni sul display supplementare quando collegato un dispositivo Bluetooth. (Pagina 32)

[BATT/SIGNAL]: Mostra la carica della batteria e l'intensità del segnale. ;

[DATE]: Mostra la data.

*1 È necessario collegare il cavo di controllo dell'illuminazione. (Pagina 38)

*2 Alcuni caratteri o simboli potrebbero non apparire correttamente o non apparire affatto.

*3 Questa funzionalità dipende dal tipo di telefono in uso.

Impostazioni di visualizzazione

[COLOR]	
[PRESET]	<p>Permette di selezionare i colori d'illuminazione dei tasti indipendentemente per le diverse zone.</p> <ol style="list-style-type: none">1 Selezionare una zona ([ZONE 1], [ZONE 2], [ALL ZONE]). (Vedere l'illustrazione a pagina 30.)2 Scegliere il colore desiderato per la zona selezionata.<ul style="list-style-type: none">• Da [COLOR 01] a [COLOR 49]• [USER]: appare il colore creato per [DAY COLOR] o [NIGHT COLOR].• Da [COLOR FLOW01] a [COLOR FLOW03]: i colori cambiano a diverse velocità.• [CRYSTAL]/[FLOWER]/[FOREST]/[GRADATION]/[OCEAN]/[RELAX]/[SUNSET]: appare il motivo a colori selezionato.* (Selezionabili soltanto quando al passo 1 si seleziona [ALL ZONE].)
[DAY COLOR]	<p>Permette di salvare individualmente per ciascuna zona colori diurni e notturni personalizzati.</p> <ol style="list-style-type: none">1 Selezionare una zona ([ZONE 1], [ZONE 2]). (Vedere l'illustrazione a pagina 30.)2 [RED]/[GREEN]/[BLUE]: selezionare un colore primario.3 Da [00] a [31]: selezionare il livello. <p>Ripetere i passi 2 e 3 per tutti i colori primari.</p> <ul style="list-style-type: none">• Le impostazioni personalizzate rimangono salvate in [USER] di [PRESET].• I colori d'illuminazione [NIGHT COLOR] e [DAY COLOR] si alternano accendendo e spegnendo le luci di posizione del veicolo.
[NIGHT COLOR]	
[COLOR GUIDE]	<p>[ON]: quando si effettuano le impostazioni dal menu e dall'elenco delle liste (tranne che nella modalità d'impostazione del colore) come colore d'illuminazione di [ZONE 1] e [ZONE 2] l'apparecchio seleziona il bianco. ; [OFF]: annulla.</p>

* Se si seleziona una di queste combinazioni di colori, quelli d'illuminazione di [ZONE 1] e [ZONE 2] ritornano all'impostazione predefinita.

Riferimenti

Manutenzione

Pulizia dell'unità

Rimuovere la sporcizia dal pannello con un panno asciutto e morbido o uno al silicene.

Pulizia della presa

Rimuovere il frontalino e pulire delicatamente il connettore con un bastoncino cotonato. Fare attenzione a non danneggiare il connettore.



Connettore (situato sul lato posteriore del frontalino)

Informazioni aggiuntive

Per: — Ottenere il firmware più recente e l'elenco aggiornato degli accessori compatibili
— Applicazioni originali JVC
— Ottenere altre informazioni aggiornate

Vedere il sito <<https://www.jvc.net/cs/car/>>.

File riproducibili

- Unità USB di memoria di massa:
 - File audio riproducibili:
MP3 (.mp3), WMA (.wma), AAC (.aac), AAC (.m4a), WAV (.wav), FLAC (.flac)
 - File system riproducibili: FAT12, FAT16, FAT32

Anche quando i file audio rispettano gli standard sopra elencati, la riproduzione potrebbe essere impossibile a causa dei tipi o delle condizioni dei supporti o dei dispositivi.

- Per informazioni dettagliate e le note sui file audio riproducibili si prega di vedere il sito <<https://www.jvc.net/cs/car/audiophile/>>.

Note sulle unità USB

- Non è possibile collegare un dispositivo USB tramite un hub USB.
- Il collegamento di un cavo la cui lunghezza totale supera 5 m può causare una riproduzione anomala.
- Questo apparecchio non riconosce le unità USB non alimentate a 5 V e con assorbimento di corrente superiore a 1,5 A.

Riferimenti

Note sull'iPod e l'iPhone

- Made for
 - iPod touch (6th generation)
 - iPhone 5S, 6, 6 Plus, 6S, 6S Plus, SE, 7, 7 Plus, 8, 8 Plus, X, XS, XS MAX, XR, 11, 11 Pro, 11 Pro Max, SE (2nd generation), 12, 12 mini, 12 Pro, 12 Pro Max
- L'ordine dei brani visualizzati nel menu di selezione dell'apparecchio potrebbe differire da quello dell'iPod o dell'iPhone.
- Dipendentemente dalla versione del sistema operativo dell'iPod o dell'iPhone, con questa unità alcune funzioni potrebbero non operare.

Note su AMAZON ALEXA

- Poiché Alexa è un servizio fornito da una diversa società, le sue specifiche possono cambiare senza preavviso. Di conseguenza si potrebbero creare problemi di compatibilità, oppure di disponibilità di alcuni o tutti i servizi offerti.
- Lingue supportate da Alexa su questa unità: Inglese Stati Uniti/Inglese Canada/Spagnolo Stati Uniti/Francese Canada/Spagnolo Messico/Inglese Regno Unito/Italiano Italia/Spagnolo Spagna/Francese Francia/Tedesco Germania/Inglese Australia/Giapponese Giappone

Cambiare le informazioni visualizzate sul display

Ogni volta che si preme   le informazioni visualizzate sul display cambiano.

- Se le informazioni non sono disponibili o non sono registrate, sul display appare "NO TEXT", "NO NAME" o un altro testo (ad esempio il nome della stazione), oppure non appare nulla.



*1 La data verrà sostituita dalla carica della batteria e dall'intensità del segnale del dispositivo Bluetooth connesso se [FORMAT] è impostato su [BATT/SIGNAL]. (Pagina 30)

Nome della sorgente	Informazioni visualizzate: Principale (Supplementare)
DAB	Etichetta del servizio (Etichetta del gruppo) ➔ Etichetta del servizio (Etichetta del gruppo) con effetto di sincronizzazione musicale*2 ➔ Etichetta del servizio (Data) ➔ Etichetta dinamica (Data) ➔ Titolo (Artista) ➔ Titolo (Data) ➔ Programma successivo (EPG) (Data) ➔ Livello del segnale (Data) ➔ torna all'inizio
FM o AM	Frequenza (Data) ➔ Frequenza (Data) con effetto di sincronizzazione musicale*2 ➔ torna all'inizio Solo per stazioni FM Radio Data System: Nome della stazione/Tipo di programma (Data) ➔ Nome della stazione/Tipo di programma (Data) con effetto di sincronizzazione musicale*2 ➔ Testo radio (Data) ➔ Testo radio+ (Testo radio+) ➔ Titolo del brano (Artista) ➔ Titolo del brano (Data) ➔ Frequenza (Data) ➔ torna all'inizio
USB	Per file MP3, WMA, AAC, WAV e FLAC: Titolo del brano (Artista) ➔ Titolo del brano (Artista) con effetto di sincronizzazione musicale*2 ➔ Titolo del brano (Titolo dell'album) ➔ Titolo del brano (Data) ➔ Nome del file (Nome della cartella) ➔ Nome del file (Data) ➔ Durata di riproduzione (Data) ➔ torna all'inizio
iPod USB/iPod BT	Titolo del brano (Artista) ➔ Titolo del brano (Artista) con effetto di sincronizzazione musicale*2 ➔ Titolo del brano (Titolo dell'album) ➔ Titolo del brano (Data) ➔ Durata di riproduzione (Data) ➔ torna all'inizio
BT AUDIO/ALEXA	Titolo del brano (Artista) ➔ Titolo del brano (Artista) con effetto di sincronizzazione musicale*2 ➔ Titolo del brano (Titolo dell'album) ➔ Titolo del brano (Data) ➔ Durata di riproduzione (Data) ➔ torna all'inizio
AUX	Nome della sorgente (Data) ➔ Nome della sorgente (Data) con effetto di sincronizzazione musicale*2 ➔ torna all'inizio

*2 Quando è selezionato l'effetto di sincronizzazione musicale, a seconda dell'impostazione del colore fatta per [PRESET] (pagina 31) il colore dell'illuminazione o il livello di luminosità dei tasti varia in sincronia con il livello audio.

Riferimenti

Caratteri cirillici visualizzabili

Carattere disponibile Caratteri effettivamente visualizzati

А	Б	В	Г	Д	Е	Ж	З	И	Й	К	Л	М	Н	О	П	Р
А	Б	В	Г	Д	Е	Ж	З	И	Й	К	Л	М	Н	О	П	Р
С	Т	У	Ф	Х	Ц	Ч	Ш	Щ	Ъ	Ы	Ь	Э	Ю	Я	Ё	
С	Т	У	Ф	Х	Ц	Ч	Ш	Щ	Ъ	Ы	Ь	Э	Ю	Я	Ё	

Risoluzione dei problemi

Problema	Rimedi
Generale	Il suono non è udibile. <ul style="list-style-type: none"> Regolare il volume al livello ottimale. Controllare i cavi e i collegamenti.
	Viene visualizzata l'indicazione "MISWIRING CHECK WIRING THEN PWR ON". <ul style="list-style-type: none"> Spegnerne l'apparecchio e controllare che le prese dei cavi dei diffusori siano adeguatamente isolate. Riaccendere l'apparecchio.
	Viene visualizzata l'indicazione "PROTECTING SEND SERVICE". <ul style="list-style-type: none"> Inviare l'apparecchio al più vicino centro di assistenza.
	Le sorgenti non sono udibili. <ul style="list-style-type: none"> Controllare l'impostazione [SOURCE SELECT]. (Pagina 5)
	L'unità non funziona. <ul style="list-style-type: none"> Resettare l'unità. (Pagina 4)
Radio digitale	I caratteri non appaiono correttamente sul display. <ul style="list-style-type: none"> Questa unità può visualizzare soltanto lettere maiuscole, numeri e un numero limitato di simboli. A seconda della lingua di visualizzazione selezionata (pagina 6) alcuni caratteri potrebbero non apparire correttamente.
	La ricezione DAB non è buona. <ul style="list-style-type: none"> Accertarsi che [DAB ANT POWER] sia impostato su [ON]. (Pagina 8)
	"CHK ANTENNA" <ul style="list-style-type: none"> Controllare l'antenna DAB. Se è in uso un'antenna passiva, cioè non amplificata, impostare [DAB ANT POWER] su [OFF]. (Pagina 8)
Radio analogica	"RELATED SERV FOUND" <ul style="list-style-type: none"> Premere la manopola del volume per attivare la funzione Soft-Link. (Pagina 8) Premere Q/S per annullare.
	• La ricezione radio è scarsa. • Interferenze statiche durante l'ascolto di programmi radiofonici. <ul style="list-style-type: none"> Collegare l'antenna correttamente.

Risoluzione dei problemi

Problema	Rimedi
La riproduzione dei brani non avviene nel modo inteso.	Dispositivo USB, le cartelle vengono riprodotte nell'ordine di creazione (data e ora). I file all'interno di ciascuna cartella vengono riprodotti nell'ordine del nome file (alfabetico).
Il tempo di riproduzione trascorso non è corretto.	Ciò dipende dal modo di registrazione usato (USB).
Appare "NOT SUPPORT" e l'apparecchio salta i file.	Accertarsi che il file sia in un formato riproducibile. (Pagina 31)
"READING" continua a lampeggiare.	<ul style="list-style-type: none"> Limitare l'uso di livelli gerarchici e cartelle. Ricollegare la periferica (USB/iPod/iPhone)
Viene visualizzata l'indicazione "UNSUPPORTED DEVICE".	<ul style="list-style-type: none"> Controllare se il dispositivo USB connesso è compatibile con questo apparecchio e assicurarsi che i sistemi di file siano in formati supportati. (Pagina 31) Ricollegare il dispositivo USB.
Viene visualizzata l'indicazione "UNRESPONSIVE DEVICE".	Accertarsi che il dispositivo USB funzioni correttamente, quindi ricollegarlo.
Viene visualizzata l'indicazione "USB HUB IS NOT SUPPORTED".	L'apparecchio non è compatibile con le unità USB collegate attraverso un hub USB.
Viene visualizzata l'indicazione "CANNOT PLAY".	Collegare un'unità USB che contenga file audio compatibili con l'apparecchio.
<ul style="list-style-type: none"> L'apparecchio non seleziona "USB" quando si connette un dispositivo USB durante l'ascolto di un'altra sorgente. Viene visualizzata l'indicazione "USB ERROR". 	<p>La porta USB sta assorbendo più corrente di quella massima prevista dalle specifiche. Spegnerlo e scollegare il dispositivo USB. Quindi riaccenderlo e ricollegare il dispositivo.</p> <p>Se il problema persiste, spegnere e riaccendere l'apparecchio (o resettarlo) e collegare un altro dispositivo USB.</p>
L'iPod/iPhone non si accende o non funziona.	<ul style="list-style-type: none"> Controllare il collegamento tra l'apparecchio e l'iPod o l'iPhone. Scollegare l'iPod o l'iPhone e resettarlo con un ripristino hardware.
Quando si preme Q/D per accedere al modo di ricerca appare "LOADING".	La preparazione dell'elenco musicale dell'iPod o dell'iPhone non è ancora terminata. Poiché tale operazione richiede del tempo, prima di provare occorre attendere qualche istante.

USB/iPod

Problema	Rimedi
"NO DEVICE"	Collegare un dispositivo USB oppure un iPod o un iPhone e come sorgente selezionare nuovamente USB/iPod USB.
"iPod ERROR"	<ul style="list-style-type: none"> Ricollegare l'iPod. Reinizializzare l'iPod. Premere a lungo SRC per spegnere l'impianto. Attivare nuovamente l'alimentazione per il ripristino dell'errore.
"MEMORY FULL"	È stato raggiunto il limite massimo di memoria dell'iPod o dell'iPhone.
Non è stata rilevata alcuna periferica Bluetooth.	<ul style="list-style-type: none"> Avviare una nuova ricerca. Resettare l'unità. (Pagina 4)
L'accoppiamento Bluetooth non riesce.	<ul style="list-style-type: none"> Accertarsi di avere inserito lo stesso codice PIN sia nell'apparecchio sia nella periferica Bluetooth. Cancellare le informazioni di accoppiamento sia dall'apparecchio sia dalla periferica Bluetooth ed eseguirlo nuovamente. (Pagina 15)
La conversazione telefonica è disturbata da un'eco.	<ul style="list-style-type: none"> Regolare la posizione del microfono dell'apparecchio. (Pagina 14) Controllare l'impostazione [ECHO CANCEL]. (Pagina 17)
La qualità audio del cellulare è insoddisfacente.	<ul style="list-style-type: none"> Ridurre la distanza tra l'apparecchio e la periferica Bluetooth. Spostare la vettura in un punto che permetta una miglior ricezione.
Non è possibile udire il suono della chiamata telefonica dagli altoparlanti dell'automobile.	Premere Q/D durante una chiamata per passare dalla modalità vivavoce alla modalità privata e viceversa. (Pagina 16)
La chiamata con riconoscimento vocale non riesce.	<ul style="list-style-type: none"> Si suggerisce di usare questo metodo di composizione in un ambiente più tranquillo. Avvicinarsi maggiormente al microfono. Si deve usare la stessa voce usata per la registrazione dei comandi vocali.

Bluetooth®

Risoluzione dei problemi

Problema	Rimedi
Durante la riproduzione del lettore audio Bluetooth il suono s'interrompe o salta.	<ul style="list-style-type: none"> Ridurre la distanza tra l'apparecchio e la periferica Bluetooth. Spegnerne e riaccendere l'apparecchio e tentare una nuova connessione. Vi potrebbero essere altre periferiche Bluetooth che stanno tentando di connettersi all'apparecchio.
Non si riesce a controllare il lettore audio Bluetooth connesso.	<ul style="list-style-type: none"> Controllare se il lettore Bluetooth è compatibile con il profilo AVRCP (connessione remota per apparecchi audio/video). (Consultare il manuale d'uso del lettore.) Scollegare e ricollegare il lettore Bluetooth.
"PLEASE WAIT"	L'apparecchio si sta predisponendo all'uso della funzione Bluetooth. Se il messaggio non scompare si consiglia di riaccendere l'apparecchio e riconnettere la periferica.
"NOT SUPPORT"	Il cellulare connesso non dispone della funzione di riconoscimento vocale o quella di trasferimento della rubrica telefonica.
"NO ENTRY"	L'apparecchio non ha trovato alcuna periferica Bluetooth connessa o registrata.
"ERROR"	Riprovare. Se continua ad apparire "ERROR" controllare innanzi tutto che la periferica disponga effettivamente della funzione richiesta.
"NO INFO"/"NO DATA"	La periferica Bluetooth non ha ottenuto i dati di contatto.
"H/W ERROR"	Resettare l'apparecchio e riprovare. Se "H/W ERROR" riappare si raccomanda di rivolgersi al più vicino centro di assistenza.
"SWITCHING NG"	I telefoni connessi potrebbero non essere compatibili con la funzione di commutazione.
La connessione Bluetooth tra il dispositivo Bluetooth e l'unità è instabile.	Cancellare il dispositivo Bluetooth registrato e non utilizzato dall'unità. (Pagina 19)

Bluetooth®

Problema	Rimedi
Alexa non risponde alla richiesta vocale.	Il cloud di Amazon non ha potuto analizzare la richiesta vocale.
Alexa non risponde correttamente.	Alexa ha frainteso la richiesta vocale oppure l'ha recepita solo parzialmente. Riprovare. (Pagina 22)
"DISCONNECTED"	Ricollegare lo smartphone all'apparecchio mediante la connessione Bluetooth. (Pagina 15)
Non si ottiene la connessione o la riconnessione all'applicazione Alexa.	<ul style="list-style-type: none"> Accertarsi che il dispositivo audio sia connesso mediante Bluetooth. Selezionarlo da [AUDIO SELECT] di [BT MODE]. (Pagina 19) Ripetere la procedura d'impostazione (necessaria una sola volta). Vedere la sezione "Impostazione per l'uso iniziale" a pagina 21. Spegnerne e riaccendere l'apparecchio e tentare una nuova connessione. Nei dispositivi iOS accertarsi che sia selezionata la sorgente ALEXA o iPod BT.
Impossibile uscire dalla schermata "TALKING" dopo la fine della chiamata.	Potrebbe essere necessario un certo tempo perché l'unità esca dalla schermata "TALKING". Premere Q / ▷ per tornare alla schermata di controllo della sorgente precedente.
Impossibile accedere alla schermata "LISTENING" dopo aver attivato Alexa.	<ul style="list-style-type: none"> Scollegare e ricollegare la connessione Bluetooth. (Pagina 15) Scollegare e ricollegare la connessione Alexa. (Pagina 21) Spegnerne l'unità per circa 10 secondi, quindi riaccenderla e riprovare.

AMAZON ALEXA

Se il problema riscontrato persiste si suggerisce di provare a resettare l'apparecchio. (Pagina 4)

Installazione e collegamenti

Questa sezione è destinata agli installatori.

Per motivi di sicurezza si raccomanda di affidare l'installazione e i collegamenti elettrici a un tecnico professionista. Rivolgersi al proprio rivenditore.

▲ AVVERTENZA

- Questo apparecchio è installabile esclusivamente nei veicoli provvisti di alimentazione da 12V CC con messa a terra sul negativo.
- Prima d'installarlo e di eseguire i collegamenti elettrici scollegare il cavo negativo della batteria.
- Per evitare la formazione di cortocircuiti non collegare il cavo della batteria (giallo) né il cavo di accensione del motore (rosso) al telaio del veicolo né al cavo di messa a terra (nero).
- Per prevenire i cortocircuiti:
 - Avvolgere con del nastro adesivo i cavi non collegati.
 - Al termine dell'installazione si deve nuovamente collegare l'unità a massa attraverso la carrozzeria della vettura.
 - Fissare in posizione tutti i cavi con apposite fascette e avvolgere con del nastro adesivo quelli che possono andare a contatto con parti metalliche.

▲ ATTENZIONE

- Installare l'unità nella console del veicolo. Non toccarne le parti metalliche durante e subito dopo l'uso. Parti metalliche come il dissipatore di calore e l'involucro infatti si riscaldano molto.
- Non collegare i cavi ⊖ dei diffusori al telaio del veicolo, al cavo di messa a terra (nero) né in parallelo.
- Collegare diffusori di potenza massima superiore a 50 W. Se la potenza è inferiore a 50 W, per non danneggiarli è necessario cambiare l'impostazione [AMP GAIN]. (Pagina 25)
- Installare l'apparecchio a un angolo inferiore a 30°.
- Se il fascio di cavi preassemblati del veicolo non dispone del connettore di accensione, collegare il cavo di accensione (rosso) alla presa nella scatola dei fusibili del veicolo stesso che fornisce 12V CC e viene alimentata e disalimentata dalla chiave di accensione.
- Tenere tutti i cavi lontani dalle parti metalliche che dissipano calore.
- Dopo aver installato l'unità, controllare che le luci dei freni, i lampeggianti, i tergicristalli ecc. del veicolo funzionino correttamente.
- Se il fusibile brucia assicurarsi innanzitutto che i cavi non siano a contatto con il telaio del veicolo e quindi sostituirlo con uno nuovo dalle medesime caratteristiche elettriche.

Elenco delle parti per l'installazione

(A) Frontalino (×1)



(B) Mascherina (×1)



(C) Supporto di montaggio (×1)

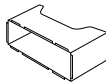

(D) Fascio dei cavi (×1)



(E) Chiavetta di estrazione (×2)



Procedura di base

- 1 Sfilare la chiave di accensione e scollegare la presa ⊖ della batteria del veicolo.
- 2 Collegare correttamente i cavi elettrici.
Vedere la sezione "Collegamento dei cavi" a pagina 38.
- 3 Installare l'unità nell'automobile.
Vedere la sezione "Installazione dell'apparecchio (nel cruscotto)" a pagina 37.
- 4 Ricollegare il cavo ⊖ della batteria del veicolo.
- 5 Premere SRC per accendere l'impianto.
- 6 Rimuovere il frontalino ed entro 5 secondi resettare l'unità. (Pagina 4)

Installazione dell'apparecchio (nel cruscotto)

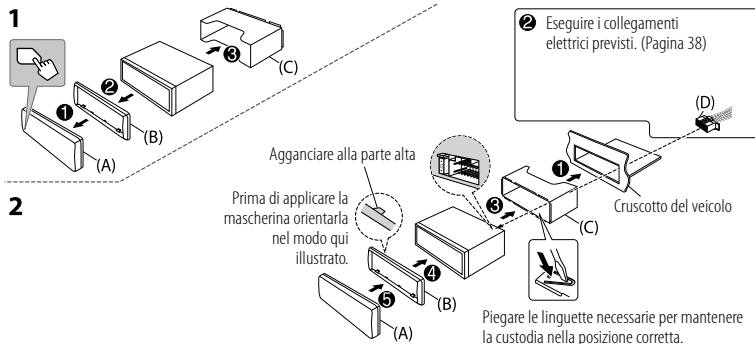

Installazione dell'apparecchio (senza manicotto di montaggio)

- 1 Rimuovere il supporto di montaggio e la piastrina di finitura dall'unità.
- 2 Allineare i fori dell'unità (di entrambi i lati) con quelli della staffa di montaggio del veicolo e fissarvela usando comuni viti.

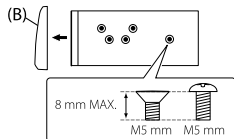

▲ Usare soltanto le viti specificate. L'uso di viti diverse può causare il danneggiamento dell'unità.

Rimozione dell'apparecchio

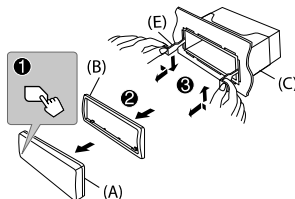

Installazione e collegamenti

Collegamento dei cavi

Per evitare che l'apparecchio si danneggi, in caso di collegamento di un amplificatore esterno si raccomanda di collegarne il filo di terra alla carrozzeria del veicolo.

Collegamento delle prese ISO in alcuni veicoli VW/Audi e Opel (Vauxhall)

Potrebbe essere necessario modificare nel seguente modo il collegamento del fascio di cavi preassemblati fornito in dotazione.

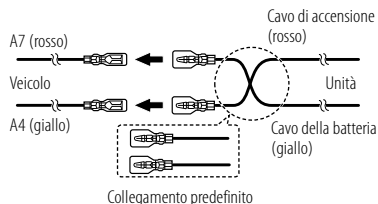

Veicolo non previsto di connettore ISO

Si raccomanda di fare installare l'unità principale usando un fascio di cavi del tipo comunemente disponibile in commercio e specifico per la propria auto e, per la propria sicurezza, di affidare il lavoro a un tecnico qualificato. Per informazioni al riguardo rivolgersi al proprio rivenditore.

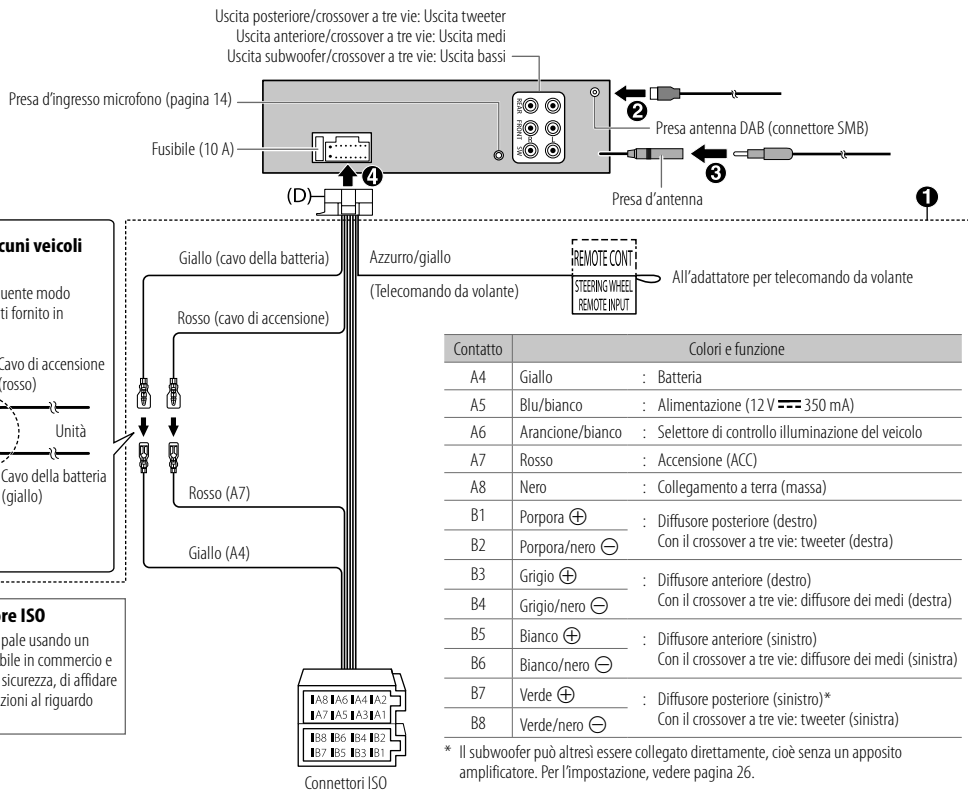

* Il subwoofer può altresì essere collegato direttamente, cioè senza un apposito amplificatore. Per l'impostazione, vedere pagina 26.

Caratteristiche tecniche

Radio digitale	DAB	Gamma di frequenza	Banda III 174,928 MHz — 239,200 MHz
		Sensibilità	-100 dBm
		Rapporto segnale/rumore	80 dB
		Tipo di connettore d'antenna	SMB
		Tensione di uscita antenna	12 V CC
		Corrente massima all'antenna	< 100 mA
Radio analogica	FM	Gamma di frequenza	87,5 MHz — 108,0 MHz (a passi di 50 kHz)
		Sensibilità utile (S/R = 30 dB)	0,56 μ V/75 Ω (6,2 dBf)
		Sensibilità silenziamento (S/R DIN = 46 dB)	1,58 μ V/75 Ω
		Risposta di frequenza (± 3 dB)	30 Hz — 15 kHz
		Rapporto segnale/rumore (MONO)	68 dB
		Separazione stereo (1 kHz)	40 dB
		AM (MW)	Gamma di frequenza
	Sensibilità utile (S/R = 20 dB)	28,5 μ V (29,1 dB μ)	
AM (LW)	Gamma di frequenza	153 kHz — 279 kHz (a passi di 9 kHz)	
	Sensibilità utile (S/R = 20 dB)	45 μ V (33,1 dB μ)	

USB	Standard USB	USB 1.1, USB 2.0 (High speed)
	Periferiche compatibili	Classe di archiviazione di massa
	Sistema file	FAT12/16/32
	Corrente di alimentazione massima	CC 5V $\overline{\text{---}}$ 1,5 A
	Filtro digitale (D/A) convertitore	24 Bit
	Risposta di frequenza (± 1 dB)	20 Hz — 20 kHz
	Rapporto segnale/rumore (1 kHz)	98 dB
	Gamma dinamica	93 dB
	Separazione tra i canali	92 dB
	Decodifica MP3	Conforme a MPEG-1/2 Audio Layer-3
	Decodifica WMA	Conforme a Windows Media Audio
	Decodifica AAC	File AAC-LC ".aac" e ".m4a"
Decodifica WAV	PCM lineare	
Decodifica FLAC	File FLAC, sino a 24 bit/96 kHz	
AUX	Risposta di frequenza (± 3 dB)	20 Hz — 20 kHz
	Voltaggio massimo d'ingresso	1 000 mV
	Impedenza ingresso	30 k Ω

Caratteristiche tecniche

Bluetooth	Versione	Bluetooth V4.2
	Gamma di frequenza	2,402 GHz — 2,480 GHz
	Potenza di uscita RF (E.I.R.P.)	+4 dBm (MAX), Categoria di potenza 2
	Portata massima	10 metri in linea d'aria (32,8 piedi)
	Accoppiamento	SSP (accoppiamento semplificato e sicuro)
Audio	Profili	HFP1.7.1 (chiamate vivavoce) A2DP (distribuzione audio avanzata) AVRCP1.6.1 (controllo audio/video remoto) PBAP (accesso alla rubrica telefonica) SPP (porta seriale)
	Potenza di uscita massima	50 W × 4 o 50 W × 2 + 50 W × 1 (subwoofer = 4 Ω)
	Potenza alla massima larghezza di banda (con distorsione armonica totale inferiore all'1%)	22 W × 4
	Impedenza altoparlanti	4 Ω — 8 Ω

Audio	Banda	13 bande	
	Frequenza	62,5/ 100/ 160/ 250/ 400/ 630/ 1k/ 1,6k/ 2,5k/ 4k/ 6,3k/ 10k/ 16k Hz	
		Livello	-09 — +09 (-9 dB — +9 dB)
		Q	1,35/ 1,5/ 2,0
	HPF	Frequenza	THROUGH/ 30/ 40/ 50/ 60/ 70/ 80/ 90/ 100/ 120/ 150/ 180/ 220/ 250 Hz
		Livello	-6/ -12/ -18/ -24 dB/ottava
		Q	-8/ -7/ -6/ -5/ -4/ -3/ -2/ -1/ 0 dB
	LPF	Frequenza	30/ 40/ 50/ 60/ 70/ 80/ 90/ 100/ 120/ 150/ 180/ 220/ 250 Hz/ THROUGH
		Livello	-6/ -12/ -18/ -24 dB/ottava
		Q	-8/ -7/ -6/ -5/ -4/ -3/ -2/ -1/ 0 dB
	Livello preuscita/carico	2 500 mV/10 kΩ	
	Impedenza di preuscita	≤ 600 Ω	
Generale	Tensione operative	Batteria auto 12 V CC	
	Ingombro effettivo di installazione (L × H × P)	182 mm × 53 mm × 100 mm	
	Peso netto (inclusi il supporto di montaggio e la mascherina)	0,6 kg	

Soggette a modifica senza preavviso.

- Windows Media is a registered trademark or trademark of Microsoft Corporation in the United States and/or other countries.

This product is protected by certain intellectual property rights of Microsoft. Use or distribution of such technology outside of this product is prohibited without a license from Microsoft.

- Use of the Made for Apple badge means that an accessory has been designed to connect specifically to the Apple product(s) identified in the badge and has been certified by the developer to meet Apple performance standards. Apple is not responsible for the operation of this device or its compliance with safety and regulatory standards. Please note that the use of this accessory with an Apple product may affect wireless performance.
- Apple, iPhone, iPod, and iPod touch are trademarks of Apple Inc., registered in the U.S. and other countries.
- IOS is a trademark or registered trademark of Cisco in the U.S. and other countries and is used under license.
- Android is a trademark of Google LLC.
- The Bluetooth® word mark and logos are registered trademarks owned by Bluetooth SIG, Inc. and any use of such marks by JVCKENWOOD Corporation is under license. Other trademarks and trade names are those of their respective owners.
- Amazon, Alexa and all related marks are trademarks of Amazon.com, Inc. or its affiliates.
- Alexa is not available in all languages and countries. Alexa features and functionality may vary by location.