

JVC

POLSKI
ČESKY
MAGYAR
ROMÂNĂ

KD-X482DBT

URZĄDZENIE DO ODBIORU MULTIMEDIÓW CYFROWYCH

PODRĘCZNIK OBSŁUGI

PŘEHRAVAČ DIGITÁLNÍCH MÉDIÍ

NÁVOD K POUŽITÍ

DIGITÁLIS MÉDIALEJÁTSZÓ

KEZELÉSI ÚTMUTATÓ

RECEIVER MEDIA DIGITAL

MANUAL DE UTILIZARE

JVCKENWOOD Corporation

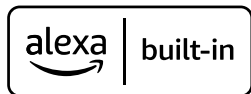



Informacja o usuwaniu zużytego sprzętu elektrycznego i elektronicznego i baterie (dotyczyca krajów, które przyjęły system sortowania śmieci)

Produkty i baterie z symbolem przekreślonego smietnika na kolkach nie mogą być wyrzucane ze zwykłymi śmieciami.

Zużyty sprzęt elektryczny i elektroniczny i baterie powinny być przetwarzane w firmie mającej możliwość sortowania tych urządzeń i ich odpadów.

Skontaktuj się z lokalnymi władzami w sprawie szczegółów zlokalizowania najbliższego miejsca przerobki. Właściwe przetworzenie i pozbycie się śmieci umożliwi zachować surowce naturalne jednocześnie zapobiegając skutkom szkodliwym dla naszego zdrowia i środowiska.

Informace o likvidaci starého elektrického a elektronického vybavení a baterií (pro země, které převzaly systém třídění odpadu)

Produkty a baterie obsahující symbol (přeskrtnutý odpadkový kontejner) nesmí být likvidovány jako domácí odpad.

Staré elektrické a elektronické vybavení a baterie mají být recyklovány v zařízení určeném pro manipulaci s těmito předměty a jejich zbytkovými produkty.

Kontaktujte svůj místní správní orgán ohledně umístění nejbližšího takového zařízení. Správná recyklace a třídění odpadu napomůže zachování přírodních zdrojů, stejně jako ochraně našeho zdraví a životního prostředí před škodlivými vlivy.

Használt elektromos és elektronikus készülékek elhelyezése hulladékként es elemek (a szelektív hulladékgyűjtést alkalmazó országok számára)

Az ezzel a szimbólummal (kereszttel áthúzott szemetes) megjelölt termékek nem szabad háztartási hulladékként kezelni.

Régi elektromos és elektronikus berendezéseit vigye az e célra kijelölt újrahasznosító telepre, ahol az ilyen termékeket és azok melléktermékeit is képesek szakszerűen kezelni.

A legközelebbi ilyen jellegű hulladékhasznosító telep helyéről az illetékes hivatalban kaphat felvilágosítást. E készülék szakszerű megsemmisítésével segíthet abban, hogy megelőzzük azt a környezetre és az emberi egészségre gyakorolt negatív hatást, ami a helytelen hulladékkezelésből adódik.

Informații despre Eliminarea echipamentelor electrice și electronice și a bateriilor vechi (aplicabil pentru statele care au adoptat sisteme de colectare separată a deșeurilor)

Produsele și bateriile cu simbolul (coș de gunoi pe roți barat cu o cruce) nu pot fi eliminate ca deșeuri menajere.

Echipamentele electrice și electronice și bateriile vechi ar trebui să fie reciclate la o facilitate capabilă să manipuleze aceste articole și subprodusele tratării deșeurilor.

Contactați autoritatea dumneavoastră locală pentru detalii în vederea localizării celei mai apropiate facilități de reciclare. Recidarea și eliminarea deșeurilor în mod corespunzător va ajuta la conservarea resurselor, în același timp prevenind efectele negative asupra sănătății noastre și mediului înconjurător.



Deklaracja zgodności z Dyrektywą RE 2014/53/EU
Deklaracja zgodności z Dyrektywą RoHS 2011/65/WE

Producuent:

JVCKENWOOD Corporation
3-12, Moriya-cho, Kanagawa-ku, Yokohama-shi, Kanagawa, 221-0022, JAPAN

Przedstawiciel UE:

JVCKENWOOD Europe B.V.
Amsterdamseweg 37, 1422 AC UITHOORN, THE NETHERLANDS

Prohlášení o shodě podle Směrnice RE 2014/53/EU

Prohlášení o shodě podle Směrnice RoHS 2011/65/ES

Výrobce:

JVCKENWOOD Corporation
3-12, Moriya-cho, Kanagawa-ku, Yokohama-shi, Kanagawa, 221-0022, JAPAN

Zástupce v EU:

JVCKENWOOD Europe B.V.
Amsterdamseweg 37, 1422 AC UITHOORN, THE NETHERLANDS

Megfelelőségi nyilatkozat a 2014/53/EU sz. RE irányelv vonatkozásában
Megfelelőségi nyilatkozat a 2011/65/EK sz. RoHS irányelv vonatkozásában

Gyártó:

JVCKENWOOD Corporation
3-12, Moriya-cho, Kanagawa-ku, Yokohama-shi, Kanagawa, 221-0022, JAPAN

EU-képviselő:

JVCKENWOOD Europe B.V.
Amsterdamseweg 37, 1422 AC UITHOORN, THE NETHERLANDS

Declarația de conformitate privind Directiva RE 2014/53/EU

Declarația de conformitate privind Directiva RoHS 2011/65/CE

Producător:

JVCKENWOOD Corporation
3-12, Moriya-cho, Kanagawa-ku, Yokohama-shi, Kanagawa, 221-0022, JAPAN

Reprezentanți în UE:

JVCKENWOOD Europe B.V.
Amsterdamseweg 37, 1422 AC UITHOORN, THE NETHERLANDS

English

Hereby, JVCKENWOOD declares that the radio equipment "KD-X482DBT" is in compliance with Directive 2014/53/EU.

The full text of the EU declaration of conformity is available at the following internet address:
<https://www.jvc.net/euukdoc/>

Français

Par la présente, JVCKENWOOD déclare que l'équipement radio « KD-X482DBT » est conforme à la directive 2014/53/UE.

L'intégralité de la déclaration de conformité UE est disponible à l'adresse Internet suivante :
<https://www.jvc.net/euukdoc/>

Deutsch

Hiermit erklärt JVCKENWOOD, dass das Funkgerät "KD-X482DBT" der Richtlinie 2014/53/EU entspricht.

Der volle Text der EU-Konformitätserklärung steht unter der folgenden Internetadresse zur Verfügung:
<https://www.jvc.net/euukdoc/>

Nederlands

Hierbij verklaart JVCKENWOOD dat de radioapparatuur "KD-X482DBT" in overeenstemming is met Richtlijn 2014/53/EU.

De volledige tekst van de EU-verklaring van overeenstemming is te vinden op het volgende internetadres:
<https://www.jvc.net/euukdoc/>

Italiano

Con la presente, JVCKENWOOD dichiara che l'apparecchio radio "KD-X482DBT" è conforme alla Direttiva 2014/53/UE.

Il testo integrale della dichiarazione di conformità UE è disponibile al seguente indirizzo internet:
<https://www.jvc.net/euukdoc/>

Español

Por la presente, JVCKENWOOD declara que el equipo de radio "KD-X482DBT" cumple la Directiva 2014/53/UE.

El texto completo de la declaración de conformidad con la UE está disponible en la siguiente dirección de internet:
<https://www.jvc.net/euukdoc/>

Português

Deste modo, a JVCKENWOOD declara que o equipamento de rádio "KD-X482DBT" está em conformidade com a Diretiva 2014/53/UE. O texto integral da declaração de conformidade da UE está disponível no seguinte endereço de internet:
<https://www.jvc.net/euukdoc/>

Polska

Niniejszym, JVCKENWOOD deklaruje, że sprzęt radiowy "KD-X482DBT" jest zgodny z dyrektywą 2014/53/UE. Pełny tekst deklaracji zgodności EU jest dostępny pod adresem:
<https://www.jvc.net/euukdoc/>

Český

Společnost JVCケンウッド tímto prohlašuje, že rádiové zařízení „KD-X482DBT“ splňuje podmínky směrnice 2014/53/EU.

Plný text EU prohlášení o shodě je dostupný na následující internetové adrese:

<https://www.jvc.net/euukdoc/>

Magyar

JVCケンウッド ezennel kijelenti, hogy a „KD-X482DBT” rádióberendezés megfelel a 2014/53/EU irányelvnek.

Az EU konformitási nyilatkozat teljes szövege az alábbi weboldalon érhető el:

<https://www.jvc.net/euukdoc/>

Svenska

Härmed försäkras JVCケンウッド att radioutrustningen ”KD-X482DBT” är i enlighet med direktiv 2014/53/EU.

Den fullständiga texten av EU-försäkran om överensstämmelse finns på följande Internetadress:

<https://www.jvc.net/euukdoc/>

Suomi

JVCケンウッド julistaa täten, että radiolaite ”KD-X482DBT” on direktiivin 2014/53/EU mukainen.

EU-vaatimustenmukaisuusvakuutusvaatimus löytyy kokonaisuudessaan seuraavasta internet-osoitteesta:

<https://www.jvc.net/euukdoc/>

Slovensko

S tem JVCケンWOOD izjavlja, da je radijska oprema »KD-X482DBT« v skladu z Direktivo 2014/53/EU.

Celotno besedilo direktive EU o skladnosti je dostopno na tem spletnem naslovu:

<https://www.jvc.net/euukdoc/>

Slovensky

Spoločnosť JVCケンWOOD týmto vyhlasuje, že rádiové zariadenie „KD-X482DBT“ er i súhlasí so smernicou 2014/53/EÚ.

Celý text EÚ vyhlásenia o zhode nájdete na nasledovnej internetovej adrese:

<https://www.jvc.net/euukdoc/>

Dansk

Herved erklærer JVCケンWOOD, at radioudstyret ”KD-X482DBT” er i overensstemmelse med Direktiv 2014/53/EU.

EU-overensstemmelseserklæringens fulde ordlyd er tilgængelig på følgende internetadresse:

<https://www.jvc.net/euukdoc/>

Ελληνικά

Με το παρόν, η JVCケンWOOD δηλώνει ότι ο ραδιοεξοπλισμός «KD-X482DBT» συμμορφώνεται με την Οδηγία 2014/53/ΕΕ.

Το πλήρες κείμενο της δήλωσης συμμορφωσης της ΕΕ είναι διαθέσιμο στην ακόλουθη διεύθυνση στο διαδίκτυο:

<https://www.jvc.net/euukdoc/>

Eesti

Käesolevaga JVCケンWOOD kinnitab, et „KD-X482DBT” raadiovarustus on vastavuses direktiiviaga 2014/53/EU.

Ei vastavusdeklaratsiooni terviktekst on kättesaadav järgmisel internetiaadressil:

<https://www.jvc.net/euukdoc/>

Latviešu

JVCケンWOOD ar šo deklarē, ka radio aparatūra „KD-X482DBT” atbilst direktīvas 2014/53/ES prasībām.

Pilns ES atbilstības deklarācijas teksts ir pieejams šādā tīmekļa adresē:

<https://www.jvc.net/euukdoc/>

Lietuviškai

Šiuo JVCケンWOOD pažymi, kad radijo įranga „KD-X482DBT” atitinka 2014/53/EB direktyvos reikalavimus.

Visą EB direktyvos atitikties deklaracijos tekstą galite rasti šiuo internetiniu adresu:

<https://www.jvc.net/euukdoc/>

Malti

B’dan, JVCケンWOOD jiddikjara li t-tagħmir tar-radju “KD-X482DBT” huwa konformi mad-Direttiva 2014/53/UE.

It-test kollu tad-dikjarazzjoni ta’ konformità huwa disponibbli fl-indirizz intranet li ġej:

<https://www.jvc.net/euukdoc/>

HRVATSKI / SRPSKI JEZIK

JVCケンWOOD ovim izjavljuje da je radio oprema “KD-X482DBT” u skladu s Direktivom 2014/53/EU.

Cjeloviti tekst deklaracije Europske unije o usklađenosti dostupan je na sljedećoj internet adresi:

<https://www.jvc.net/euukdoc/>

ROMÂNĂ

Prin prezenta, JVCケンWOOD declară că echipamentul radio “KD-X482DBT” este în conformitate cu Directiva 2014/53/UE.

Textul integral al declarației de conformitate UE este disponibil la următoarea adresă de internet:

<https://www.jvc.net/euukdoc/>

БЪЛГАРСКИ

С настоящото JVCケンWOOD декларира, че радиооборудването на “KD-X482DBT” е в съответствие с Директива 2014/53/ЕС.

Пълният текст на ЕС декларацията за съответствие е достъпен на следния интернет адрес:

<https://www.jvc.net/euukdoc/>

Turkish

Burada, JVCケンWOOD “KD-X482DBT” radyo ekipmanının 2014/53/AB Direktifine uygun olduğunu bildirir.

AB uyumluluk deklarasyonunun tam metni aşağıdaki internet adresinde mevcuttur.

<https://www.jvc.net/euukdoc/>

Русский

JVCケンWOOD настоящим заявляет, что радиооборудование «KD-X482DBT» соответствует Директиве 2014/53/ЕU.

Полный текст декларации соответствия ЕС доступен по следующему адресу в сети Интернет:

<https://www.jvc.net/euukdoc/>

Українська

Таким чином, компанія JVCケンWOOD заявляє, що радіобладнання «KD-X482DBT» відповідає Директиві 2014/53/ЕU.

Повний текст декларації про відповідність ЕС можна знайти в Інтернеті за такою адресою: <https://www.jvc.net/euukdoc/>

Spis treści

Zanim uruchomisz.....	3	Rozwiązywanie problemów	33
Podstawy.....	4	Instalacja/Podłączenie.....	36
Przygotowania	5	Dane techniczne	39
1 Potwierdź typ zwrotnicy i anuluj tryb pokazowy			
2 Ustaw zegar i datę			
3 Dokonaj regulacji podstawowych ustawień			
Radio cyfrowe.....	6		
Radio analogowe	9		
USB/iPod	10		
AUX.....	13		
Aplikacja JVC Remote	13		
Bluetooth®	14		
Bluetooth — Połączenie			
Bluetooth — Telefon komórkowy			
Bluetooth — Audio			
AMAZON ALEXA.....	21		
Ustawienia dźwięku	24		
Ustawienia wyświetlacza	30		
Informacje referencyjne.....	31		
Konserwacja			
Więcej informacji			
Zmień wyświetlane informacje			

Zanim uruchomisz

WAŻNE

- Aby zapewnić prawidłowe działanie urządzenia, przed rozpoczęciem jego obsługi należy przeczytać niniejszą instrukcję. Szczególnie ważne jest przestrzeganie informacji o ostrzeżeniach i przestrożach zawartych w niniejszym dokumencie.
- Instrukcję należy zachować w bezpiecznym i łatwo dostępnym miejscu do późniejszego wglądu.

▲ OSTRZEŻENIE

Nie obsługuj żadnych funkcji, które mogą odciągnąć Twoją uwagę od bezpiecznej jazdy.

▲ PRZESTROGA

Ustawienie głośności:

- Wyreguluj głośność tak, aby słyszeć dźwięki z zewnątrz samochodu, co pozwoli uniknąć wypadku.
- Przed rozpoczęciem odtwarzania ze źródeł cyfrowych należy zmniejszyć poziom głośności, aby uniknąć uszkodzenia głośników na skutek gwałtownego zwiększenia poziomu głośności.

Ogólne:

- Nie należy używać urządzeń zewnętrznych, jeśli może to wpłynąć na bezpieczeństwo jazdy.
- Upewnij się, że masz kopię zapasową wszystkich ważnych danych. Nie ponosimy żadnej odpowiedzialności za stratę zapisanych danych.
- Aby nie dopuścić do zwarcia, nigdy nie wkładaj, ani nie wrzucaj do środka urządzenia żadnych przedmiotów metalowych (np. monet czy narzędzi metalowych).

Korzystanie z instrukcji

- Przykładowe wyświetlacze i wskaźniki kontrolne w niniejszej instrukcji obsługi służą do lepszego objaśnienia obsługi urządzenia. Z tego względu mogą różnić się od rzeczywistych wyświetlaczy lub wskaźników kontrolnych.
- Większość funkcji opisano na podstawie przycisków z panelu.
- Oznaczenia w języku angielskim są użyte w celu objaśnienia funkcji. Język użytkownika można wybrać z menu. (Strona 6)
- [XX] oznacza wybrane pozycje.
- (Strona XX) oznacza odnośnik dostępny na podanej stronie.



Ten symbol na produkcie oznacza, że w niniejszej instrukcji znajdują się ważne wskazówki dotyczące obsługi i konserwacji. Należy uważnie zapoznać się z treścią tej instrukcji obsługi.

Podstawy

Panel czołowy

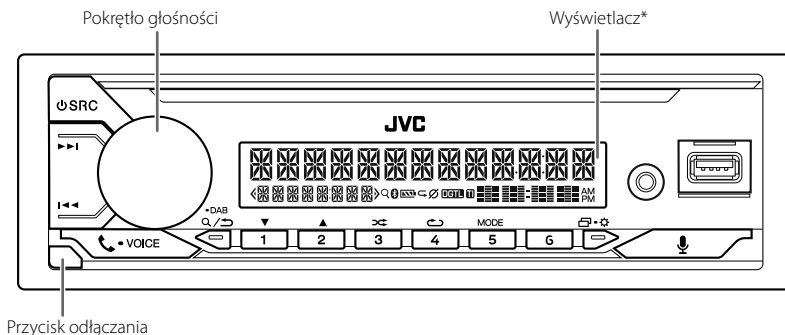

* Tylko dla celów ilustracyjnych.

Podłączanie

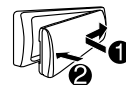

Odłączanie

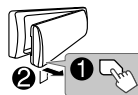

Resetowanie

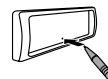

Zresetować urządzenie w ciągu 5 sekund, po odłączeniu płyty czołowej.

Aby	Na panelu czołowym
Włącz zasilanie	Naciśnij ⏻ SRC . <ul style="list-style-type: none">Naciśnij i przytrzymaj, aby wyłączyć zasilanie.
Ustaw głośność	Obróć pokrętko głośności. Naciśnij pokrętko głośności, aby wyłączyć dźwięk lub wstrzymać odtwarzanie. <ul style="list-style-type: none">Naciśnij ponownie, aby anulować. Poziom głośności powraca do poprzedniego poziomu przed wyciszeniem lub wstrzymaniem.
Wybierz źródło	<ul style="list-style-type: none">Kolejno naciskaj ⏻ SRC.Naciśnij ⏻ SRC, a następnie obróć pokrętkę głośności w ciągu 2 sekund.
Zmień wyświetlane informacje	Kolejno naciskaj ☑ • ⚙ . (Strona 32)

Przygotowania

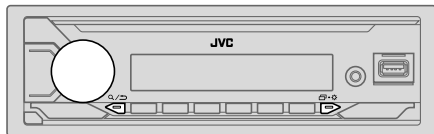

1 Potwierdź typ zwrotnicy i anuluj tryb pokazowy

Po pierwszym włączeniu urządzenia (lub w przypadku [FACTORY RESET]) jest wybrana opcja [YES], patrz strona 6), na wyświetlaczu pojawi się informacja: "2-WAY X'OVER" lub "3-WAY X'OVER" → "PRESS" → "VOLUME KNOB" → "TO CONFIRM".

- 1 Naciśnij pokrętkę głośności, aby zatwierdzić aktualny typ zwrotnicy.
Na wyświetlaczu pojawi się: "CANCEL DEMO" → "PRESS" → "VOLUME KNOB".
 - Aby zmienić typ zwrotnicy, patrz strona 25.
- 2 Naciśnij pokrętkę głośności.
[YES] jest wybrane jako ustawienie początkowe.
- 3 Ponownie naciśnij pokrętkę głośności.
Zostanie wyświetlony komunikat "DEMO OFF".

2 Ustaw zegar i datę

- 1 Naciśnij i przytrzymaj + .
- 2 Obróć pokrętkę głośności, aby wybrać [CLOCK], następnie naciśnij je.

Jak dostosować zegar

- 3 Obróć pokrętkę głośności, aby wybrać [CLOCK ADJUST], następnie naciśnij je.
- 4 Obróć pokrętkę głośności, aby wybrać ustawienia, a następnie naciśnij pokrętkę.
Ustaw czas w kolejności "Godzina" → "Minuta".
- 5 Obróć pokrętkę głośności, aby wybrać [CLOCK FORMAT], następnie naciśnij je.
- 6 Obracaj pokrętkę głośności, aby wybrać [12H] lub [24H], a następnie naciśnij je.

Jak ustawić datę

- 7 Obróć pokrętkę głośności, aby wybrać [DATE SET], następnie naciśnij je.
- 8 Obróć pokrętkę głośności, aby wybrać ustawienia, a następnie naciśnij pokrętkę.
Ustaw datę w kolejności "Dzień" → "Miesiąc" → "Rok".
- 9 Aby wyjść, naciśnij + .

Aby powrócić do poprzedniego elementu ustawień, naciśnij / .

3 Dokonaj regulacji podstawowych ustawień

- 1 Naciśnij i przytrzymaj + .
- 2 Dokonaj wyboru, obracając pokrętkę głośności (patrz tabela poniżej), następnie naciśnij je.
- 3 Powtarzaj krok 2 do momentu wybrania lub aktywacji odpowiedniej pozycji.
- 4 Aby wyjść, naciśnij + .

Aby powrócić do poprzedniego elementu ustawień, naciśnij / .

Domyślnie: [XX]

[SYSTEM]	
[KEY BEEP]	(Nie ma zastosowania w przypadku wyboru łącza 3-drożnego (crossover).) (Strona 25) [ON]: Włącza dźwięk naciśnięcia przycisków. ; [OFF]: Wyłącza.
[SOURCE SELECT]	
[AM SRC]*1	[ON]: Włącza źródło AM. ; [OFF]: Wyłącza tę opcję. (Strona 9)
[BT AUDIO SRC]*1	[ON]: Włącza źródło BT AUDIO. ; [OFF]: Wyłącza tę opcję. (Strona 20)
[BUILT-IN AUX]*1	[ON]: Włącza źródło AUX. ; [OFF]: Wyłącza tę opcję. (Strona 13)

*1: (patrz strona 6)

Przygotowania

[F/W UPDATE]	
[UPDATE SYSTEM]*2/[UPDATE DAB]	
[F/W UP xxxx]/ [F/W UP xxxxx]	[YES]: Uruchamia aktualizację oprogramowania sprzętowego. ; [NO]: Anulowanie (aktualizacja nie zostaje włączona). Szczegółowe informacje na temat aktualizacji wbudowanego oprogramowania na <https://www.jvc.net/cs/car/>.
[FACTORY RESET]	[YES]: Resetują się ustawienia do domyślnych (za wyjątkiem zapisanej stacji). ; [NO]: Anulowanie.
[CLOCK]	
[TIME SYNC]	[ON]: Czas zegara jest automatycznie ustawiany na podstawie danych CT (czas) z sygnału DAB. ; [OFF]: Anulowanie.
[CLOCK DISPLAY]	[ON]: Czas zegara jest widoczny na wyświetlaczu, nawet gdy urządzenie jest wyłączone. ; [OFF]: Anulowanie.
[ENGLISH]	
[РУССКИЙ]	
[ESPAÑOL]	Wybierz język użytkownika dla menu oraz informacje o muzyce, o ile są dostępne. Domyślnie wybrany jest język [ENGLISH].
[FRANCAIS]	
[DEUTSCH]	
[DEMO MODE]	[ON]: Włącza automatycznie demonstrację wyświetlania, jeśli żadna czynność nie zostanie wykonana przez około 15 sekund. ; [OFF]: Wyłącza.

*1 Nie wyświetla się, jeśli wybrane jest odpowiednie źródło.

*2 Instalacja starszych wersji oprogramowania sprzętowego jest zabroniona.

Radio cyfrowe

Informacje o DAB (Digital Audio Broadcasting)

DAB jest jednym z dostępnych obecnie systemów cyfrowej transmisji sygnału radiowego (ang. Digital Audio Broadcasting). Dostarcza cyfrową jakość dźwięku bez irytujących zakłóceń lub zniekształcenia sygnału. Ponadto, może obsługiwać tekst, obrazy oraz dane.

W przeciwieństwie do przekazu FM, w którym każdy program jest transmitowany na swojej własnej frekwencji, DAB łączy w sobie kilka programów (zwanymi "servisami"), tworząc jeden "zestaw".

"Podstawowemu komponentowi" (główna stacja radiowa) czasem towarzyszy "element wtórny", który może zawierać dodatkowe programy lub inne informacje.

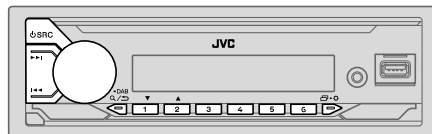

- Odbiór sygnału cyfrowego DAB sygnalizowany jest podświetleniem i pulsowaniem wskaźnika "DGTL".
- Po odebraniu sygnału alarmu z audycji DAB, urządzenie automatycznie przełączy się na alarm DAB.







Przygotowanie:

- 1 Podłącz antenę DAB (dostępną komercyjnie) do gniazda anteny DAB. (Strona 38)
- 2 Kolejno naciśnij **SRC**, aby wybrać DAB.
- 3 Naciśnij i przytrzymaj **Q/DAB**, aby rozpocząć aktualizację Listy usług. Pojawi się "DAB SORTING" i rozpocznie aktualizacja. Aktualizacja zajmuje do 3 minut. Nie jest możliwe przerwanie (jak np. informacje o ruchu) podczas dokonywania aktualizacji.

Aby anulować aktualizację Listy usług: Ponownie naciśnij i przytrzymaj **Q/DAB**.

Radio cyfrowe

Szukaj zespołu

- 1 Kolejno naciśnij  SRC, aby wybrać DAB.
- 2 Naciśnij  , aby automatycznie wyszukać zespół.
(lub)
Naciśnij i przytrzymaj  , aż symbol "M" zacznie migać, a następnie naciśnij, aby wyszukać zespół ręcznie.
- 3 Naciśnij  , aby wybrać usługę (główną lub dodatkową), z której chcesz korzystać.

Zapisywanie ustawień w pamięci

Można zapisać do 18 usług.

Zapisywanie usługi

Podczas korzystania z usługi...

Naciśnij i przytrzymaj jeden z przycisków numerycznych (1 do 6).

(lub)

- 1 Naciśnij i przytrzymaj pokrętko głośności, aż "PRESET MODE" zacznie migać.
- 2 Obracaj pokrętkę głośności, aby wybrać numer pozycji pamięci, a następnie naciśnij je.
Gdy stacja zostanie zapisana, pojawi się komunikat "MEMORY".

Wybierz zapisaną usługę



Naciśnij jeden z przycisków numerycznych (1 do 6).

(lub)





- 1 Naciśnij  DAB, aby przejść do trybu wyboru wyszukiwania rozgłośni DAB.
- 2 Obracaj pokrętkę głośności, aby wybrać żądany numer pozycji [PRST] (zapamiętane multipleksy), a następnie wcisnąć je.
- 3 Obracaj pokrętkę głośności, aby wybrać numer pozycji pamięci, a następnie naciśnij je.

Aby anulować, naciśnij i przytrzymaj  DAB.





Wybierz usługę

- 1 Naciśnij  DAB, aby przejść do trybu wyboru multipleksu DAB.
- 2 Obracaj pokrętkę głośności, aby wybrać żądaną [SRVC] (listę multipleksów), a następnie wcisnąć je.
- 3 Obróć pokrętkę głośności, aby wybrać usługę, a następnie naciśnij pokrętkę.
Aby anulować, naciśnij i przytrzymaj  DAB.

Wybierz usługę według nazwy

- 1 Naciśnij  DAB, aby przejść do trybu wyboru multipleksu DAB.
- 2 Obracaj pokrętkę głośności, aby wybrać żądaną [SRVC] (listę multipleksów), a następnie wcisnąć je.
- 3 Naciśnij  / , aby wybrać wyszukiwany znak.
- 4 Obróć pokrętkę głośności, aby wybrać usługę, a następnie naciśnij pokrętkę.
Aby anulować, naciśnij i przytrzymaj  DAB.

Inne ustawienia

- 1 Naciśnij i przytrzymaj  .
- 2 Obróć pokrętkę głośności, aby wybrać pozycję (strona 8), następnie naciśnij je.
- 3 Powtarzaj krok 2 do momentu wybrania lub aktywacji odpowiedniej pozycji bądź postępuj zgodnie z instrukcjami opisanymi w wybranej pozycji.
- 4 Aby wyjść, naciśnij  .

Aby powrócić do poprzedniego elementu ustawień, naciśnij .

Domyślne: **[XX]**

[TUNER SETTING]	
[AF SET]	<p>[ON]: Podczas słuchania DAB... Automatycznie przełączenie na tę samą audycję w przekazie FM, jeśli sygnał DAB słabnie. Ponownie przełączy do dźwięku DAB, kiedy sygnał na nowo stanie się silny. Podczas słuchania FM... Automatycznie przełączenie do źródła DAB nadającego ten sam program (jeśli jest dostępny). ; [OFF]: Anulowanie.</p>
[TI]	<p>[ON]: Umożliwia chwilowe przełączenie się urządzenia na odbiór informacji o ruchu, jeśli są dostępne (Zapala się wskaźnik "TI"). ; [OFF]: Anulowanie.</p>
[PTY SEARCH]	<p>Wybierz kod PTY (patrz poniżej "Kod PTY lub Typ programu"). Jeśli istnieje stacja nadająca program o tym samym kodzie PTY, który został wybrany, zostanie ona nastrojona.</p>
[DAB ANNOUCMNT]	<p>[TRAVEL]/[WARNINGS]/[NEWS]/[WEATHER]/[EVENT]/[SPECIAL]/[RAD INFO]/[SPORTS]/[FINANCE]: Obróć pokrętkę głośności, aby wybrać, następnie naciśnij je. Pojawi się "*" przed aktywowanym typem ogłoszenia. Automatycznie przełącza z jakiegokolwiek źródła do radia cyfrowego, umożliwia przekaz aktywowanego typu ogłoszenia.</p> <ul style="list-style-type: none"> • Można jednocześnie aktywować wiele przekazów. • Aby dezaktywować, ponownie wciśnij pokrętkę ("*" znika).

[LIST UPDATE]	<p>[UPDATE AUTO]: Automatyczne aktualizowanie listy serwisowej DAB, gdy zasilanie jest włączone. ; [UPDATE MANUAL]: Aktualizacja listy serwisowej DAB po wciśnięciu i przytrzymaniu  DAB.</p>
[PTY WATCH]	<p>Automatycznie przełącza z dowolnego źródła do zespołów cyfrowego radia, nadających wybrany typ programu. (Patrz poniżej "Kod PTY lub Typ programu") [OFF]: Anulowanie.</p>
[DAB ANT POWER]	<p>[ON]: Dostarcza zasilanie do anteny DAB. ; [OFF]: Nie dostarcza zasilania. Wybiera podczas korzystania z anteny pasywniej bez wzmacniacza.</p>
[RELATED SERV]	<p>[ON]: Włączenie funkcji Soft-Link, aby przejść do alternatywnej usługi, którą jest inny program audio z aktualnego programu audio. ; [OFF]: Wyłącza tę opcję.</p>

Kod PTY lub Typ programu

[NEWS], [AFFAIRS], [INFO], [SPORT], [EDUCATE], [DRAMA], [CULTURE], [SCIENCE], [VARIED], [POP M] (muzyka), [ROCK M] (muzyka), [EASY M] (muzyka), [LIGHT M] (muzyka), [CLASSICS], [OTHER M] (muzyka), [WEATHER], [FINANCE], [CHILDREN], [SOCIAL], [RELIGION], [PHONE IN], [TRAVEL], [LEISURE], [JAZZ], [COUNTRY], [NATION M] (muzyka), [OLDIES], [FOLK M] (muzyka), [DOCUMENT]

Radio analogowe

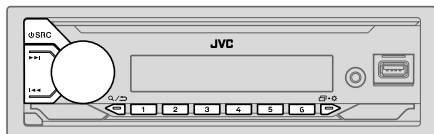

Po odebraniu sygnału alarmu z audycji FM, urządzenie automatycznie przełączy się na alarm FM.

Wyszukiwanie stacji

- 1 Kolejno naciskaj **SRC**, aby wybrać FM lub AM.
- 2 Naciśnij **◀◀ / ▶▶**, aby automatycznie wyszukać stacje.
(lub)
Naciśnij **◀◀ / ▶▶** i przytrzymaj aż symbol "M" zacznie migać, a następnie naciskaj, aby wyszukać stacje ręcznie.

Zapisywanie ustawień w pamięci

Można zapisać do 18 stacji FM i 6 stacji AM.

Wyszukiwanie stacji

Podczas słuchania stacji...

Naciśnij i przytrzymaj jeden z przycisków numerycznych (1 do 6).
(lub)

- 1 Naciśnij i przytrzymaj pokrętkę głośności, aż "PRESET MODE" zacznie migać.
- 2 Obracaj pokrętkę głośności, aby wybrać numer pozycji pamięci, a następnie naciśnij je.
Gdy stacja zostanie zapisana, pojawi się komunikat "MEMORY".

Wybór zapisanej stacji

Naciśnij jeden z przycisków numerycznych (1 do 6).
(lub)

- 1 Naciśnij **Q / ↵**.
- 2 Obracaj pokrętkę głośności, aby wybrać numer pozycji pamięci, a następnie naciśnij je.

Inne ustawienia

- 1 Naciśnij i przytrzymaj **☐ • ✨**.
- 2 Dokonaj wyboru, obracając pokrętkę głośności (patrz tabela poniżej), następnie naciśnij je.
- 3 Powtarzaj krok 2 do momentu wybrania lub aktywacji odpowiedniej pozycji bądź postępuj zgodnie z instrukcjami opisanymi w wybranej pozycji.
- 4 Aby wyjść, naciśnąć **☐ • ✨**.

Aby powrócić do poprzedniego elementu ustawień, naciśnij **Q / ↵**.

Domyslnie: **[XX]**

[TUNER SETTING]	
[SSM]	[SSM 01–06] / [SSM 07–12] / [SSM 13–18] : Zapisz automatycznie do 18 stacji FM w pamięci. "SSM" przestaje migać po zapisaniu pierwszych 6 stacji. Wybierz [SSM 07–12] / [SSM 13–18] , aby zapisać kolejne 12 stacji.
[LOCAL SEEK]	[ON] : Wyszukuje tylko stacje FM z dobrym odbiorem. ; [OFF] : Anulowanie. • Wprowadzone ustawienia dotyczą tylko wybranego źródła/stacji. Po zmianie źródła/stacji należy ponownie zmienić ustawienia.
[IF BAND]	[AUTO] : Zwiększa selektywność tunera, aby zredukować szumy spowodowane zakłóceniami pomiędzy sąsiadującymi FM stacjami. (Efekt stereo może być utracony.) ; [WIDE] : Istnieje możliwość wystąpienia szumów z powodu zakłóceń pobliskich FM stacji, ale jakość dźwięku nie będzie obniżona, a efekt stereo będzie zachowany.

Radio analogowe

[MONO SET]	[ON]: Jakość odbioru FM poprawia się, ale efekt stereo może zostać utracony. ; [OFF]: Anulowanie.
[NEWS SET]*	[ON]: Urządzenie tymczasowo przełączy się na wiadomości. ; [OFF]: Anulowanie.
[REGIONAL]*	[ON]: Przełączenie na stację tylko z określonego regionu, przy użyciu "AF". ; [OFF]: Anulowanie.
[AF SET]*	[ON]: Automatyczne wyszukiwanie kolejnej stacji nadającej ten sam program w tej samej sieci Radio Data System, z lepszym odbiorem, gdy aktualny odbiór jest słaby. ; [OFF]: Anulowanie.
[TI]	[ON]: Umożliwia chwilowe przełączenie się urządzenia na odbiór informacji o ruchu, jeśli są dostępne (Zapala się wskaźnik "TI"). ; [OFF]: Anulowanie. • [TI] w falach średnich i długich AM pozwala na włączenie informacji o ruchu tylko w źródłach DAB.
[PTY SEARCH]*	Wybierz kod PTY (patrz poniżej "Kod PTY"). Jeśli istnieje stacja nadająca program o tym samym kodzie PTY, który został wybrany, zostanie ona nastrojona.

* Wybór możliwy wyłącznie, gdy źródłem jest FM.

- Jeśli podczas odbioru informacji o ruchu drogowym, wiadomości lub ostrzeżeń zostanie zmieniona regulacja głośności, nowy poziom głośności zostanie automatycznie zapamiętany. Zostanie to włączone przy następnym włączeniu funkcji odbioru informacji o ruchu drogowym, informacji lub ostrzeżeń.

Kod PTY

[NEWS], [AFFAIRS], [INFO], [SPORT], [EDUCATE], [DRAMA], [CULTURE], [SCIENCE], [VARIED], [POP M] (muzyka), [ROCK M] (muzyka), [EASY M] (muzyka), [LIGHT M] (muzyka), [CLASSICS], [OTHER M] (muzyka), [WEATHER], [FINANCE], [CHILDREN], [SOCIAL], [RELIGION], [PHONE IN], [TRAVEL], [LEISURE], [JAZZ], [COUNTRY], [NATION M] (muzyka), [OLDIES], [FOLK M] (muzyka), [DOCUMENT]

USB/iPod

Podłącz urządzenie USB

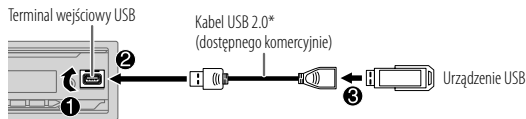

Źródło zostanie automatycznie zmienione na USB i rozpocznie się odtwarzanie.

* Nie pozostawiaj nieużywanego kabla w samochodzie.

Podłącz iPoda/iPhone'a

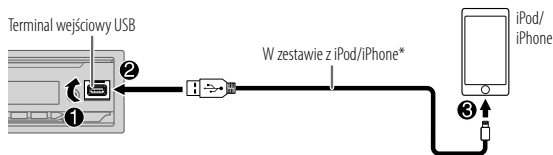

Patrz "Ustaw źródło odtwarzania dla urządzenia iPod/iPhone" na stronie 11, aby rozpocząć odtwarzanie.

• Można także podłączyć iPoda/iPhone'a przez Bluetooth. (Strona 18)

* Nie pozostawiaj nieużywanego kabla w samochodzie.

Podstawowe operacje

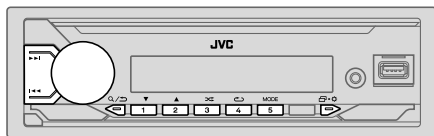

Wybieralne źródło:

- USB/iPod USB lub iPod BT

Aby uzyskać informacje o odtwarzanych plikach, patrz "Odtwarzane pliki" na stronie 31.

Aby	Na panelu czołowym
Przewinięcie do tyłu/do przodu	Naciśnij i przytrzymaj ◀◀ / ▶▶.
Wybierz plik	Naciśnij ◀◀ / ▶▶.
Wybierz folder*	Naciśnij 2▲ / 1▼.
Powtarzanie odtwarzania	Kolejno naciśnij ↻. [TRACK REPEAT]/[FOLDER REPEAT]/[ALL REPEAT]: Pliki MP3/WMA/AAC/WAV/FLAC [REPEAT ONE]/[REPEAT ALL]/[REPEAT OFF]: iPod
Odtwarzanie losowe	Kolejno naciśnij 3⌂. [FOLDER RANDOM]/[ALL RANDOM]/[RANDOM OFF]: Pliki MP3/WMA/AAC/WAV/FLAC [SHUFFLE OFF]/[SHUFFLE ON]: iPod

* Funkcja ta nie działa w przypadku urządzenia iPod.

Wybór napędu muzyki

Naciśnij kilka razy przycisk 5MODE, gdy włączone jest źródło USB.

Utworki zapisane na następującym dysku będą odtwarzane.

- Wybrana pamięć wewnętrzna lub zewnętrzna smartfonu (klasa pamięci masowej).
- Wybrany napęd urządzenia z wieloma napędami. (To urządzenie może obsługiwać urządzenie z wieloma napędami zawierające do 4 napędów. Odczytanie informacji z takiego urządzenia może jednak chwilę potrwać, jeśli podłączone są trzy lub więcej kart.)

Ustaw źródło odtwarzania dla urządzenia iPod/iPhone

Można wprowadzać następujące ustawienia dla wszystkich źródeł, z wyjątkiem źródła iPod USB oraz źródła iPod BT.

- 1 Naciśnij i przytrzymaj ◻•✱.
- 2 Obróć pokrętkę głośności, aby wybrać pozycję (strona 12), następnie naciśnij je.
- 3 Powtarzaj krok 2 do momentu wybrania/aktywacji odpowiedniej pozycji.
- 4 Aby wyjść, naciśnij ◻•✱.

Aby powrócić do poprzedniego elementu ustawień, naciśnij Q/↶.

Domyślne: [XX]

[USB]

[IPHONE SETUP]

[BT]: Źródło iPod BT jest dostępne, jeśli urządzenie iPod/iPhone jest podłączone przez Bluetooth.

- Po podłączeniu urządzenia iPod/iPhone przez gniazdo USB, źródło iPod USB jest niedostępne.

Jednakże, po odłączeniu Bluetooth, źródło iPod USB będzie znów dostępne. ;

[USB]: Źródło iPod USB jest dostępne, jeśli urządzenie iPod/iPhone jest podłączone przez gniazdo USB, niezależnie od tego, czy połączenie Bluetooth jest dostępne, czy nie.

- Aplikacji mobilnej Alexa nie można używać, gdy wybrane jest źródło iPod USB.

Wybierz plik do odtwarzania

Z folderu lub listy

- 1 Naciśnij **Q/⏏**.
- 2 Obróć pokrętkę głośności, aby wybrać folder/listę, a następnie naciśnij pokrętkę.
- 3 Obróć pokrętkę głośności, aby wybrać plik, a następnie naciśnij pokrętkę. Rozpocznie się odtwarzanie wybranego pliku.

Szybkie wyszukiwanie (dotyczy wyłącznie źródła USB)

Jeśli zapisanych jest wiele plików, możesz je szybko przeszukiwać.

- 1 Naciśnij **Q/⏏**.
- 2 Obróć pokrętkę głośności, aby wybrać folder/listę, a następnie naciśnij pokrętkę.
- 3 Obróć szybko pokrętkę głośności, aby przejrzeć listę.
- 4 Obróć pokrętkę głośności, aby wybrać plik, a następnie naciśnij pokrętkę. Rozpocznie się odtwarzanie wybranego pliku.

Wyszukiwanie alfabetyczne (dotyczy wyłącznie źródła iPod USB i iPod BT)

Możesz szukać pliku według pierwszego znaku.

- 1 Naciśnij **Q/⏏**.
 - 2 Obracaj pokrętkę głośności, aby wybrać listę, a następnie naciśnij je.
 - 3 Naciśnij przycisk **2 ▲ / 1 ▼** lub szybko obróć pokrętkę głośności, aby wybrać odpowiedni znak (A do Z, 0 do 9, OTHERS).
Wybierz "OTHERS", jeśli pierwszym znakiem nie jest litera A do Z lub cyfra 0 do 9.
 - 4 Naciśnij pokrętkę głośności, aby rozpocząć wyszukiwanie.
Zostaną wyświetlone pliki z wyszukiwanymi znakami lub ze znakami podobnymi (w kolejności alfabetycznej).
 - 5 Obróć pokrętkę głośności, aby wybrać plik, a następnie naciśnij pokrętkę. Rozpocznie się odtwarzanie wybranego pliku.
- Aby powrócić do poprzedniego elementu ustawień, naciśnij **Q/⏏**.
 - Aby anulować, naciśnij i przytrzymaj **Q/⏏**.

AUX

Za pośrednictwem dodatkowego gniazda wejściowego można słuchać muzyki z przenośnego odtwarzacza audio.

Przygotowanie:

Wybierz [ON] dla [BUILT-IN AUX] w [SOURCE SELECT]. (Strona 5)

Rozpocznij odtwarzanie

1 Podłączenie przenośnego odtwarzacza audio (dostępnego komercyjnie).

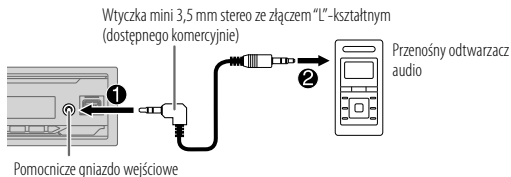

2 Kolejno naciskaj \odot SRC, aby wybrać AUX.

3 Włącz przenośny odtwarzacz audio i rozpocznij odtwarzanie.



Do optymalnego odtwarzania dźwięku zalecana jest wtyczka mini stereo z głowicą o 3 końcówkach.

Aplikacja JVC Remote

Za pomocą aplikacji JVC Remote możesz sterować odbiornikiem samochodowym JVC z urządzenia iPhone/iPod touch (przez Bluetooth lub przez gniazdo wejściowe USB) lub urządzenia z systemem Android (przez Bluetooth).

• Więcej informacji można znaleźć na stronie <<https://www.jvc.net/cs/car/>>.

Przygotowanie:

Zainstaluj najnowszą wersję aplikacji JVC Remote na Twoim urządzeniu przed podłączeniem.

Zacznij korzystać z aplikacji JVC Remote

1 Uruchomić aplikację JVC Remote na swoim urządzeniu.

2 Podłączyć urządzenie.

- W przypadku urządzenia z systemem Android:
Sparuj urządzenie z systemem Android z tym urządzeniem przez Bluetooth. (Strona 15)
- W przypadku iPhone'a/iPoda touch:
Podłącz iPhone'a/iPoda touch przez terminal wejściowy USB. (Strona 10) (lub)
Sparuj iPhone'a/iPoda touch z tym urządzeniem przez Bluetooth. (Strona 15) (Upewnij się, że gniazdo USB nie jest połączone z żadnym urządzeniem.)

3 Wybierz z menu urządzenie, które ma być używane.

Patrz poniżej "Ustawienia w celu użycia aplikacji JVC Remote".

Domyślnie wybrany jest język [ANDROID]. Aby użyć iPhone'a/iPoda touch, wybierz [YES] dla opcji [IOS].

Ustawienia w celu użycia aplikacji JVC Remote

- 1 Naciśnij i przytrzymaj \square - \star .
- 2 Obróć pokrętkę głośności, aby wybrać pozycję (strona 14), następnie naciśnij je.
- 3 Powtarzaj krok 2 do momentu wybrania lub aktywacji odpowiedniej pozycji.
- 4 Aby wyjść, nacisnąć \square - \star .

Aby powrócić do poprzedniego elementu ustawień, naciśnij \square / \rightarrow .

Domyślne: **[XX]**

[REMOTE APP]	
[SELECT]	Wybierz urządzenie ([IOS] lub [ANDROID]), aby korzystać z aplikacji.
[IOS]	<p>[YES]: Wybiera iPhone/iPod touch, aby korzystać z aplikacji przez Bluetooth lub podłączonej przez gniazdo wejściowe USB. ; [NO]: Anulowanie.</p> <p>Jeśli wybrano [IOS], aby uaktywnić aplikację należy wybrać źródło iPod BT (lub iPod USB, jeśli urządzenie iPhone/iPod touch podłączone do gniazda wejściowego USB).</p> <ul style="list-style-type: none"> • Patrz "Ustaw źródło odtwarzania dla urządzenia iPod/iPhone" na stronie 11, aby uzyskać więcej informacji. • Łączność z aplikacją zostanie przerwana lub odłączona, jeżeli: <ul style="list-style-type: none"> – Zostanie zmienione ze źródła iPod BT na dowolne źródło odtwarzania podłączone przez gniazdo wejściowe USB. – Zostanie zmienione ze źródła iPod USB na źródło iPod BT.
[ANDROID]	[YES]: Wybiera urządzenie z systemem Android, aby korzystać z aplikacji przez Bluetooth. ; [NO]: Anulowanie.
[ANDROID LIST]	<p>Wybiera urządzenie z systemem Android, aby użyć z listy.</p> <ul style="list-style-type: none"> • Wskświetlane, tylko wtedy, gdy [ANDROID] z [SELECT] jest ustawiony na [YES].
[STATUS]	<p>Pokazuje stan wybranego urządzenia.</p> <p>[IOS CONNECTED]: Jesteś w stanie korzystać z aplikacji za pomocą iPhone'a/iPoda touch połączonych przez Bluetooth lub gniazdo wejściowe USB.</p> <p>[IOS NOT CONNECTED]: Żadne urządzenie iOS nie jest podłączone, aby korzystać z aplikacji.</p> <p>[ANDROID CONNECTED]: Jesteś w stanie korzystać z aplikacji za pomocą urządzenia Android połączonych przez Bluetooth.</p> <p>[ANDROID NOT CONNECTED]: Żadne urządzenie Android nie jest podłączone, aby korzystać z aplikacji.</p>

Bluetooth®

- W zależności od wersji Bluetooth, systemu operacyjnego i wersji oprogramowania sprzętowego telefonu funkcje Bluetooth mogą nie współpracować z tym urządzeniem.
- Pamiętaj o włączeniu funkcji Bluetooth na urządzeniu, aby móc wykonywać poniższe operacje.
- Warunki odbioru sygnału różnią się w zależności od otoczenia.

Bluetooth — Połączenie

Obsługiwane profile Bluetooth

- Profil bezprzewodowego zestawu słuchawkowego HFP (Hands-Free Profile)
- Profil transmisji dźwięku o wysokiej jakości A2DP (Advanced Audio Distribution Profile)
- Profil zdalnego sterowania urządzeniami audio/video AVRCP (Audio/Video Remote Control Profile)
- Profil wirtualnego portu szeregowego SPP (Serial Port Profile)
- Profil dostępu do książki telefonicznej PBAP (Phonebook Access Profile)

Obsługiwane kodery-dekodery Bluetooth

- Koder-dekoder podpasem (SBC)
- Zaawansowane kodowanie audio (AAC)

Podłącz mikrofon

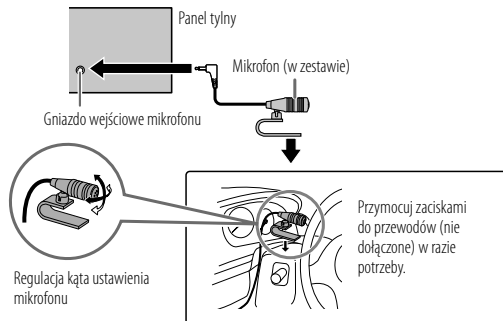

Za pierwszym razem sparuj i połącz urządzenie Bluetooth

- 1 Naciśnij  SRC, aby włączyć zasilanie.
- 2 Wyszukać i wybrać nazwę radioodtwarzacza ("KD-X482DBT") na urządzeniu Bluetooth.
Na wyświetlaczu miga komunikat "BT PAIRING".
 - W przypadku niektórych urządzeń Bluetooth konieczne może być wpisanie kodu PIN zaraz po zakończeniu wyszukiwania.
- 3 Wykonaj czynności (A) lub (B) w zależności od komunikatu przesuwanego się na wyświetlaczu.

W przypadku niektórych urządzeń Bluetooth procedura parowania może różnić się od opisanej poniżej.

(A) "Nazwa urządzenia" → "XXXXXX" → "VOL – YES" → "BACK – NO"

"XXXXXX" to 6-cyfrowy kod generowany losowo podczas każdego parowania.

- 1 Upewnij się, że kod dostępu urządzenia jest taki sam, jak w urządzeniu Bluetooth.
- 2 Naciśnij pokrętkę głośności, aby potwierdzić kod.
- 3 Obsługuj urządzenie Bluetooth, aby potwierdzić kod dostępu.

(B) "Nazwa urządzenia" → "VOL – YES" → "BACK – NO"

- 1 Naciśnij pokrętkę głośności, aby rozpocząć parowanie.
- 2
 - Jeśli na ekranie przesuwa się komunikat "PAIRING" → "PIN 0000", wpisz kod PIN "0000" w urządzeniu Bluetooth. PIN można zmienić na żądany przez rozpoczęciem parowania. (Strona 19)
 - Jeśli wyświetla się jedynie "PAIRING", obsługuj urządzenie Bluetooth, aby zakończyć parowanie.

Po zakończeniu parowania wyświetli się "PAIRING COMPLETED", a  będzie się świecić po nawiązaniu połączenia Bluetooth.

- Wskaźnik  zostaje podświetlony, aby wskazać poziom naładowania baterii połączonego urządzenia. Patrz również sekcja [FORMAT] na stronie 30, ukazująca sposób wyświetlania stanu baterii i siły sygnału na wyświetlaczu.

- To urządzenie obsługuje standard Secure Simple Pairing (SSP).
- Zarejestrowanych (sparowanych) może zostać maksymalnie pięć urządzeń.
- Po zakończeniu parowania urządzenie Bluetooth pozostanie zarejestrowane w systemie nawet po jego zresetowaniu. Aby usunąć sparowane urządzenie, patrz [DEVICE DELETE] na stronie 19.
- Jednocześnie podłączone mogą być maksymalnie dwa telefony Bluetooth i jedno urządzenie audio Bluetooth. Podłączanie i odłączanie zarejestrowanego urządzenia, patrz [PHONE SELECT] lub [AUDIO SELECT] w [BT MODE]. (Strona 19) Jednak, podczas gdy źródłem jest BT AUDIO, można podłączyć do pięciu urządzeń audio Bluetooth i przełączać tymi pięcioma urządzeniami. (Strona 20)
- Niektóre urządzenia Bluetooth mogą nie podłączać się automatycznie do urządzenia po sparowaniu. Podłącz takie urządzenie ręcznie.
- Gdy bateria podłączonego urządzenia Bluetooth znacznie słabnąc, pojawi się komunikat "Nazwa urządzenia" → "LOW BATTERY".
- Skorzystaj z instrukcji urządzenia Bluetooth, aby uzyskać więcej informacji.

Auto Pairing (parowanie automatyczne)

Podczas podłączania iPhone'a/iPoda touch do terminala wejściowego USB żądanie parowania (przez Bluetooth) jest uruchamiane automatycznie, gdy [AUTO PAIRING] jest ustawione na [ON]. (Strona 19)

Po sprawdzeniu kodu naciśnij pokrętkę głośności, aby sparować urządzenia.

Bluetooth — Telefon komórkowy

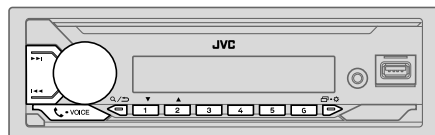

Odbieranie połączenia

Gdy nadchodzi połączenie przychodzące:

- Przyciski migają w kolorze wybranym w [RING COLOR]. (Strona 17)
- Urządzenie automatycznie odbiera połączenie, jeśli [AUTO ANSWER] ustawiono na żądany czas. (Strona 17)

W trakcie połączenia:

- Przyciski migają i świecą w kolorze wybranym w [RING COLOR]. (Strona 17)
- Po wyłączeniu urządzenia lub odłączeniu panelu, połączenie Bluetooth zostanie rozłączone.

Poniższe operacje mogą się różnić lub nie być dostępne w zależności od połączonego telefonu komórkowego.





Opis operacji	Na panelu czołowym
Pierwsze połączenie przychodzące...	
Odbieranie połączenia	Naciśnij VOICE lub pokręćło głośności.
Odrzucenie połączenia	Naciśnij i przytrzymaj VOICE lub pokręćło głośności.
Zakończenie połączenia	Naciśnij i przytrzymaj VOICE lub pokręćło głośności.
Rozmawiając podczas pierwszego połączenia przychodzącego...	
Odpowiedz na drugie połączenie przychodzące i podtrzymaj bieżącą rozmowę	Naciśnij VOICE lub pokręćło głośności.
Odrzuć kolejne połączenie przychodzące	Naciśnij i przytrzymaj VOICE lub pokręćło głośności.
Mając dwa czynne połączenia...	
Zakończ połączenie bieżące i aktywuj połączenie podtrzymywane	Naciśnij i przytrzymaj VOICE lub pokręćło głośności.
Przełącz połączenie bieżące na połączenie podtrzymywane	Naciśnij VOICE .
Ustawienie głośności telefonu*1 [00] do [35] (Domyślne: [15])	Obracaj pokrętkę głośności podczas połączenia.
Przełączanie pomiędzy trybem głośnomówiącym a prywatnym rozmowy*2	Naciśnij Q/ podczas połączenia.

*1 Ta regulacja nie wpływa na głośność innych źródeł.

*2 Działanie może być inne w zależności od podłączonego urządzenia Bluetooth.

Poprawianie jakości głosu

Podczas rozmowy telefonicznej...

- 1 Naciśnij i przytrzymaj  • .
- 2 Dokonaj wyboru, obracając pokrętkę głośności (patrz tabela poniżej), następnie naciśnij je.
- 3 Powtarzaj krok 2 do momentu wybrania lub aktywacji odpowiedniej pozycji.
- 4 Aby wyjść, naciśnij  • .

Aby powrócić do poprzedniego elementu ustawień, naciśnij .

Domyślne: **[XX]**

[MIC GAIN]	[LEVEL -10] do [LEVEL +10] ([LEVEL -04]): Czulość mikrofonu wzrasta, im wyższa jest liczba.
[NR LEVEL]	[LEVEL -05] do [LEVEL +05] ([LEVEL 00]): Dostosuj poziom usuwania hałasu, aż hałas przestanie być słyszalny podczas rozmowy telefonicznej.
[ECHO CANCEL]	[LEVEL -05] do [LEVEL +05] ([LEVEL 00]): Reguluj czas opóźnienia usuwania echa, aż efekt echa przestanie być słyszalny podczas rozmowy telefonicznej.

- Jakość połączenia zależy od telefonu komórkowego.

Konfigurowanie ustawień odbierania połączeń

- 1 Naciśnij  • VOICE, aby włączyć tryb Bluetooth.
- 2 Dokonaj wyboru, obracając pokrętkę głośności (patrz tabela poniżej), następnie naciśnij je.
- 3 Powtarzaj krok 2 do momentu wybrania lub aktywacji odpowiedniej pozycji.



Aby powrócić do poprzedniego elementu ustawień, naciśnij .

Domyślne: **[XX]**

[SETTINGS]	
[AUTO ANSWER]	[01 SEC] do [30 SEC]: Urządzenie automatycznie odbiera połączenia przychodzące w wybranym czasie (w sekundach); [OFF]: Anulowanie.
[RING COLOR]	[COLOR 01] do [COLOR 49] ([COLOR 08]): Umożliwia wybór koloru podświetlenia przycisków jako powiadomienia w przypadku przychodzącego połączenia i w trakcie rozmowy; [OFF]: Anulowanie.

Nawiązywanie połączenia

Połączenie można nawiązać za pomocą historii połączeń, książki telefonicznej lub wybierając numer. Możliwe jest również wybieranie głosowe, jeśli telefon jest wyposażony w taką funkcję.

- 1 Naciśnij  • VOICE, aby włączyć tryb Bluetooth.
Pojawia się "(Nazwa pierwszego urządzenia)".
 - Jeśli dwa telefony Bluetooth są połączone, ponownie naciśnij  • VOICE, aby przełączyć się do innego telefonu.
Pojawia się "(Nazwa drugiego urządzenia)".
- 2 Obróć pokrętkę głośności, aby wybrać pozycję (strona 18), następnie naciśnij je.
- 3 Powtarzaj krok 2 do momentu wybrania lub aktywacji odpowiedniej pozycji bądź postępuj zgodnie z instrukcjami opisanymi w wybranej pozycji.

Aby powrócić do poprzedniego elementu ustawień, naciśnij .

[RECENT CALL]	<p>(Działa tylko gdy podłączony telefon obsługuje PBAP.)</p> <ol style="list-style-type: none">Naciśnij pokrętkę głośności, aby wybrać nazwę lub numer telefonu.<ul style="list-style-type: none">"<" oznacza odebrane połączenia, ">" oznacza połączenia wychodzące, "M" oznacza połączenia nieodebrane.Komunikat "NO HISTORY" pojawia się, jeśli w historii połączeń nie ma żadnych danych, w tym numeru połączenia.Naciśnij pokrętkę głośności, aby nawiązać połączenie.
[PHONEBOOK]	<p>(Działa tylko gdy podłączony telefon obsługuje PBAP.)</p> <ol style="list-style-type: none">Naciśnij przycisk 2▲ / 1▼, aby wybrać odpowiednią literę (od A do Z, od 0 do 9 i OTHERS).<ul style="list-style-type: none">Komunikat "OTHERS" pojawia się, jeśli pierwszym znakiem nie jest litera A do Z lub cyfra 0 do 9.Obróć pokrętkę głośności, aby wybrać nazwę, a następnie naciśnij je.Obracaj pokrętkę głośności, aby wybrać numer telefonu, a następnie naciśnij je, aby nawiązać połączenie. <ul style="list-style-type: none">Aby korzystać z książki telefonicznej za pomocą tego urządzenia, należy zezwolić na dostęp lub transfer ze smartfona. W zależności od podłączonego telefonu, procedura może się różnić.Urządzenie obsługuje tylko znaki jednobajtowe. (Litery ze znakami diakrytycznymi, takie jak "Ü", są wyświetlane jako "U").
[DIAL NUMBER]	<ol style="list-style-type: none">Obracaj pokrętkę głośności, aby wybrać cyfrę (0 do 9) lub znak (*, #, +).Naciśnij ◀◀ / ▶▶, aby przenieść pozycję wpisywania. Powtarzaj czynności opisane w punktach 1 i 2, aż do wprowadzenia pełnego numeru telefonu.Naciśnij pokrętkę głośności, aby nawiązać połączenie.
[VOICE]	<p>Wymów nazwę kontaktu, pod numer którego chcesz zadzwonić lub komendę głosową, aby sterować funkcjami telefonu. (Patrz również "Nawiązywanie połączenia za pomocą funkcji rozpoznawania głosu".)</p>

Nawiązywanie połączenia za pomocą funkcji rozpoznawania głosu

- Naciśnij i przytrzymaj -VOICE, aby włączyć rozpoznawanie głosu podłączonego telefonu.
- Wymów nazwę kontaktu, pod numer którego chcesz zadzwonić lub komendę głosową, aby sterować funkcjami telefonu.

• Obsługiwane funkcje rozpoznawania mowy różnią się dla różnych telefonów. Aby uzyskać więcej informacji, skorzystaj z instrukcji podłączonego telefonu.

Zapisz kontakt w pamięci

Można zapisać do 6 kontaktów, przypisując je do przycisków numerycznych (1 do 6).

- Naciśnij -VOICE, aby włączyć tryb Bluetooth.
- Obracaj pokrętkę głośności, aby wybrać [RECENT CALL], [PHONEBOOK] lub [DIAL NUMBER], a następnie naciśnij je.
- Obracaj pokrętkę głośności, aby wybrać kontakt lub wpisać numer telefonu.

Po wybraniu kontaktu naciśnij pokrętkę głośności, aby wyświetlić numer telefonu.

- Naciśnij i przytrzymaj jeden z przycisków numerycznych (1 do 6). Kiedy kontakt zostanie zapisany, pojawi się informacja "MEMORY P(wybrany numer fabryczny)".

Aby usunąć kontakt z pamięci, wybierz [DIAL NUMBER] w kroku 2, zapisz sam numer w kroku 3 i przejdź do kroku 4.

Bluetooth®

Wykonaj połączenie z zarejestrowanym numerem

- 1 Naciśnij **☎-VOICE**, aby włączyć tryb Bluetooth.
- 2 Naciśnij jeden z przycisków numerycznych (1 do 6).
- 3 Naciśnij pokrętkę głośności, aby nawiązać połączenie.
Jeśli nie zapisano żadnych kontaktów, pojawi się informacja "NO PRESET".

Ustawienia trybu Bluetooth

- 1 Naciśnij i przytrzymaj **☎-***.
- 2 Dokonaj wyboru, obracając pokrętkę głośności (patrz tabela poniżej), następnie naciśnij je.
- 3 Powtarzaj krok 2 do momentu wybrania lub aktywacji odpowiedniej pozycji bądź postępuj zgodnie z instrukcjami opisanymi w wybranej pozycji.
- 4 Aby wyjść, naciśnąć **☎-***.

Aby powrócić do poprzedniego elementu ustawień, naciśnij **Q / >**.

Domyślnie: **[XX]**

[BT MODE]	
[PHONE SELECT]	Pozwala wybrać telefon lub urządzenie audio do podłączenia lub odłączenia. Symbol "X" pojawi się przed nazwą urządzenia po nawiązaniu połączenia. "▷" pojawia się z przodu urządzenia audio bieżącego odtwarzania.
[AUDIO SELECT]	<ul style="list-style-type: none">• Można jednocześnie podłączyć maksymalnie dwa telefony Bluetooth i jedno urządzenie audio Bluetooth.
[DEVICE DELETE]	<ol style="list-style-type: none">1 Obracaj pokrętkę głośności, aby wybrać urządzenie do usunięcia, a następnie naciśnij je.2 Obracaj pokrętkę głośności, aby wybrać [YES] lub [NO], a następnie naciśnij je.
[PIN CODE EDIT] (0000)	Zmienia kod PIN (do 6 cyfr). <ol style="list-style-type: none">1 Obracaj pokrętkę głośności, aby wybrać numer.2 Naciśnij ◀◀ / ▶▶, aby przenieść pozycję wpisywania. Powtarzaj czynności opisane w punktach 1 i 2, aż do wprowadzenia pełnego kodu PIN.3 Naciśnij pokrętkę głośności, aby potwierdzić.

[RECONNECT]	[ON]: Urządzenie automatycznie ponownie nawiązuje połączenie, kiedy ostatnio połączone urządzenie Bluetooth znajdzie się w zasięgu. ; [OFF]: Anulowanie.
[AUTO PAIRING]	[ON]: Urządzenie przeprowadza automatyczne parowanie obsługiwane urządzenia Bluetooth (iPhone/iPod touch), kiedy jest ono połączone przez złącze USB. W zależności od systemu operacyjnego podłączonego urządzenia ta funkcja może nie działać. ; [OFF]: Anulowanie.
[INITIALIZE]	[YES]: Uruchomienie wszystkich ustawień Bluetooth (wraz z zapisanym parowaniem, książką telefoniczną itp.). ; [NO]: Anulowanie.
[INFORMATION]	[MY BT NAME]: Wyświetla nazwę radioodtwórcza ("KD-X482DBT"). ; [MY ADDRESS]: Pokazanie adresu tego urządzenia.

Tryb sprawdzania zgodności z Bluetooth

Można sprawdzać możliwość połączenia urządzenia Bluetooth i systemu przy pomocy obsługiwane go profilu.

- Upewnij się, że nie sparowano żadnego urządzenia Bluetooth.

- 1 Naciśnij i przytrzymaj **☎-VOICE**.
Wyświetli się "BLUETOOTH" ↔ "CHECK MODE". Na wyświetlaczu pojawi się komunikat "SEARCH NOW USING PHONE" → "PIN IS 0000".
- 2 Wyszukać i wybrać nazwę radioodtwórcza ("KD-X482DBT") na urządzeniu Bluetooth w ciągu 3 minut.
- 3 Wykonaj czynności (A), (B) lub (C) w zależności od komunikatu przesuwającego się na wyświetlaczu.
 - (A) "PAIRING" → "XXXXXX" (6-cyfrowy kod): Upewnij się, że ten sam kod pojawia się na urządzeniu i smartfonie z technologią Bluetooth, a następnie użyj smartfonu, aby potwierdzić ten kod.
 - (B) "PAIRING" → "PIN IS 0000": Wprowadź "0000" na smartfonie z technologią Bluetooth.
 - (C) "PAIRING": Obsługuj urządzenie Bluetooth, aby potwierdzić parowanie.

Bluetooth®

Po zakończeniu parowania pojawi się komunikat "PAIRING OK" → "Nazwa urządzenia" i rozpocznie się sprawdzenie kompatybilności Bluetooth. Jeśli na wyświetlaczu pojawi się "CONNECT NOW USING PHONE", zezwól na smartfonie z technologią Bluetooth na uzyskiwanie dostępu do książki telefonicznej.

Na wyświetlaczu miga komunikat "TESTING".

Wynik operacji łączenia pojawi się na wyświetlaczu.

"PAIRING OK" i/lub "HANDS-FREE OK"*1 i/lub "AUD.STREAM OK"*2 i/lub "PBAP OK"*3 : Zgodność

*1 Zgodność z profilem bezprzewodowego zestawu słuchawkowego HFP (Hands-Free Profile)

*2 Zgodność z profilem transmisji dźwięku o wysokiej jakości A2DP (Advanced Audio Distribution Profile)

*3 Zgodność z profilem dostępu do książki telefonicznej PBAP (Phonebook Access Profile)

Po 30 sekundach wyświetli się komunikat "PAIRING DELETED", wskazujący, że parowanie zostało zakończone, a urządzenie wychodzi z trybu sprawdzania zgodności.

- Aby anulować, naciśnij i przytrzymaj , wyłączając zasilanie, a następnie włącz zasilanie ponownie.

Bluetooth — Audio



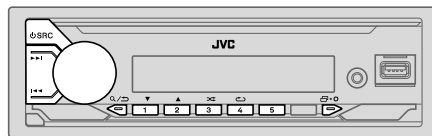



- Obsługa i wskazania wyświetlacza różnią się w zależności od ich dostępności w podłączonym urządzeniu.
- W zależności od podłączonego urządzenia, niektóre funkcje mogą nie działać w połączeniu z używanym urządzeniem.



Podczas gdy źródłem jest BT AUDIO, można podłączyć do pięciu urządzeń audio Bluetooth i przełączać tymi pięcioma urządzeniami.

Śłuchanie odtwarzacza audio przez Bluetooth

- 1 Kolejno naciśnij , aby wybrać BT AUDIO.
- 2 Zarządzaj odtwarzaczem dźwięku za pomocą Bluetooth by rozpocząć odtwarzanie.

Aby	Na panelu czołowym
Odtwarzanie/zatrzymanie	Naciśnij pokrętkę głośności.
Wybierz grupę lub folder	Naciśnij 2  / 1  .
Pomijanie do tyłu/do przodu	Naciśnij  /  .
Przewinięcie do tyłu/do przodu	Naciśnij i przytrzymaj  /  .
Powtarzanie odtwarzania	Kolejno naciśnij 4  [TRACK REPEAT], [ALL REPEAT], [GROUP REPEAT], [REPEAT OFF]

Bluetooth®

Aby	Na panelu czołowym
Odtwarzanie losowe	Kolejno naciskaj 3  [GROUP RANDOM], [ALL RANDOM], [RANDOM OFF]
Wybór pliku z folderu/listy	Patrz "Wybierz plik do odtwarzania" na stronie 12.
Przełączanie między podłączonymi urządzeniami audio Bluetooth	Naciśnij 5. (Naciśnięcie przycisku "Play" na podłączonym urządzeniu powoduje również przełączanie się wyjścia dźwięku z urządzenia.)

Słuchanie iPoda/iPhone'a przez Bluetooth

Na tym urządzeniu można słuchać piosenek na iPodzie/iPhone'ie przez Bluetooth.

Kolejno naciskaj **⏪** SRC, aby wybrać iPod BT.

- Można obsługiwać iPod/iPhone w taki sam sposób jak iPod/iPhone przez gniazdo wejściowe USB. (Strona 10)
- Patrz "Ustaw źródło odtwarzania dla urządzenia iPod/iPhone" na stronie 11, aby uzyskać więcej informacji.

AMAZON ALEXA

Alexa to usługa głosowa w chmurze opracowana przez Amazon. Poprzez Alexę możesz odtwarzać muzykę, sprawdzać raporty pogodowe, informacje o ruchu drogowym, sterować urządzeniami inteligentnego domu, robić zakupy na Amazon, przeszukiwać internet, ustawiać przypomnienia i wiele więcej.

Przygotowanie:

- Utwórz konto w <www.amazon.com>.
- Zainstaluj najnowszą wersję aplikacji mobilnej Alexa na swoim urządzeniu (iPhone/iPod touch lub urządzenie Android), a następnie zaloguj się do aplikacji.
- Pamiętaj, aby włączyć połączenie internetowe w smartfonie.

Konfiguracja przy pierwszym użyciu

W przypadku urządzenia z systemem Android

- 1 Sparuj swoje urządzenie z tym urządzeniem przez Bluetooth. (Strona 15)
- 2 Uruchom aplikację mobilną Alexa na swoim urządzeniu.
- 3 Sparuj to urządzenie z aplikacją mobilną Alexa.
Wykonaj opcję A lub opcję B.

W przypadku iPhone'a/iPod touch

- 1 Sparuj swoje urządzenie z tym urządzeniem przez Bluetooth. (Strona 15)
- 2 Uruchom aplikację mobilną Alexa na swoim urządzeniu.
- 3 Naciśnij **⏪** na urządzeniu, aby wejść do źródła ALEXA.
 - Możesz również kilkakrotnie nacisnąć **⏪** SRC, aby wybrać źródło iPod BT.
 - Patrz "Ustaw źródło odtwarzania dla urządzenia iPod/iPhone" na stronie 11, aby uzyskać więcej informacji.
- 4 Sparuj to urządzenie z aplikacją mobilną Alexa.
Wykonaj opcję A lub opcję B.

Opcja A: Łącze bezpośrednie

Przejdź na następujący adres URL lub zeskanować kod QR smartfonem:

<https://www.jvc.net/car/alexa>



Opcja B: Parowanie ręczne

- 1 Uruchom aplikację mobilną Alexa i przejdź do zakładki "Devices (Urządzenia)".
- 2 Dotknij ikony "+" w prawym górnym rogu ekranu.
- 3 Dotknij "Add Device (Dodaj urządzenie)".
- 4 Na liście typów urządzeń wybierz "Automotive Accessory (Akcesoria samochodowe)" lub "Headphones (Słuchawki)".
- 5 Wybierz nazwę odbiornika ("KD-X482DBT") i postępuj zgodnie z instrukcjami.

Po zakończeniu procesu konfiguracji aplikacja mobilna Alexa nawiąże połączenie z tym urządzeniem.

- Połączenie Alexa może zostać rozłączone, jeśli:
 - Profil A2DP jest odłączony
 - Bluetooth jest odłączony
 - Odbiornik jest wyłączony
 - Zatrzymaj aplikację mobilną Alexa działającą na pierwszym planie/w tle swojego urządzenia
 - Inne warunki, w zależności od podłączonego urządzeniaAby ponownie ustanowić połączenie Alexa, należy znowu połączyć profil A2DP.
- Nie można ponownie ustanowić połączenia Alexa, jeśli:
 - Zainstaluj ponownie aplikację mobilną Alexa
 - Usuń sparowane urządzenie i ponownie wykonaj parowanie (w przypadku urządzenia z systemem Android)Aby ponownie ustanowić połączenie Alexa, należy znowu przeprowadzić proces konfiguracji.
- Możesz sprawdzić połączenie Alexa w aplikacji mobilnej Alexa. Jeśli nazwa tego urządzenia wyświetlana jest na ekranie "ALL DEVICES", nie trzeba ponownie przeprowadzać procesu konfiguracji.

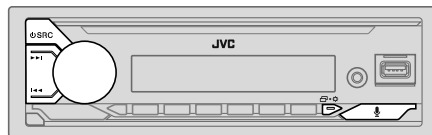

Podstawowe operacje

Aby uzyskać więcej informacji na temat języków, które obsługuje Alexa, patrz strona 32. Niektóre z wymienionych języków będą dostępne po aktualizacji oprogramowania sprzętowego tego urządzenia, gdy będzie dostępna nowa wersja oprogramowania sprzętowego.

Aby uzyskać więcej informacji na temat aktualizacji oprogramowania sprzętowego, patrz strona 6.

Po ustawieniu połączenia Alexa...

- 1 **Wypowiedz słowo "Alexa" do podłączonego mikrofonu (strona 14), aby aktywować Alexę.**

(lub)

Naciśnij  na urządzeniu, aby komunikować się z Alexa.

Na wyświetlaczu pojawi się: "ALEXA" → "LISTENING..."

Alexy nie można aktywować głosem, jeśli:

- Aplikacja mobilna Alexa nie jest włączona.

- Mikrofon jest wyłączony, kontrolka "M" świeci.

Zobacz "Włącz/wyłącz mikrofon" na stronie 23.

- Bieżące źródło odtwarzania to iPod USB.

- Podczas korzystania z funkcji Bluetooth telefonu.





- 2 **Komunikuj się z Alexą przez podłączony mikrofon. (Strona 14)**

Gdy Alexa przetwarza dane głosowe, wyświetlany jest komunikat "THINKING..."

Gdy Alexa reaguje na dane głosowe, wyświetlany jest komunikat "SPEAKING..."

Jeśli Alexa jest w stanie bezczynności, wyświetlana jest nazwa "ALEXA" lub informacja, takie jak czas odtwarzania, tytuł utworu itp.

AMAZON ALEXA

- Aby powrócić do wcześniejszego źródła przed ALEXA, naciśnij  SRC.
- Aby aktywować Alexę, naciśnij  lub powiedz "Alexa".
- Aby anulować bieżący stan słuchania, naciśnij .
- Aby anulować bieżące stany myślenia/mówienia i przejść do stanu słuchania, naciśnij  lub powiedz "Alexa".
- Jednocześnie ustanowione może być tylko jedno połączenie Alexa.
- Jeśli urządzenie zostanie odłączone od aplikacji mobilnej Alexa lub połączenie Bluetooth zostanie przerwane, pojawi się komunikat "DOWNLOAD" → "ALEXA APP" → "AND PAIR" → "BLUETOOTH" → "TO USE ALEXA".
- Alexa będzie gotowa do słuchania słowa aktywacyjnego po ponownym połączeniu.

Włącz/wyłącz mikrofon



Naciśnij i przytrzymaj , aby włączyć lub wyłączyć mikrofon.

- Kontrolka  świeci, gdy mikrofon jest wyłączony.
- Nie można wykonać tej czynności podczas korzystania z funkcji Bluetooth telefonu.

Rozpocznij odtwarzanie

W stanie bezczynności Alexy...

- 1** Wypowiedz słowo "Alexa" do podłączonego mikrofonu (strona 14), aby aktywować Alexę.
(lub)
Naciśnij  na urządzeniu, aby komunikować się z Alexa.
Na wyświetlaczu pojawi się: "LISTENING...".
- 2** Komunikuj się z Alexą przez podłączony mikrofon. (Strona 14)
- 3** Podczas odtwarzania muzyki ze źródła ALEXA, można wykonywać następujące czynności:

Aby	Na panelu czołowym
Odtwarzanie/zatrzymanie	Naciśnij pokrętkę głośności.
Pomijanie do tyłu/do przodu	Naciśnij  /  .

Podczas odtwarzania muzyki naciśnij  lub powiedz "Alexa", aby wstrzymać odtwarzanie i aktywować Alexę. Możesz teraz zacząć komunikować się z Alexą.

Ustawienia dźwięku

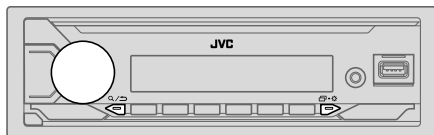

- 1 Naciśnij i przytrzymaj + .
- 2 Dokonaj wyboru, obracając pokrętkę głośności (patrz tabela poniżej), następnie naciśnij je.
- 3 Powtarzaj krok 2 do momentu wybrania lub aktywacji odpowiedniej pozycji bądź postępuj zgodnie z instrukcjami opisanymi w wybranej pozycji.
- 4 Aby wyjść, naciśnąć + .

Aby powrócić do poprzedniego elementu ustawień, naciśnij .

Domyślne: **[XX]**

[EQ SETTING]	
[PRESET EQ]	<p>Pozwala wybrać ustawienie korektora dźwięku najbardziej odpowiednie dla danego gatunku muzyki.</p> <ul style="list-style-type: none">Wybierz pozycję [USER], aby użyć ustawień wprowadzonych w [EASY EQ] lub [PRO EQ]. <p>[FLAT]/[DRVN 3]/[DRVN 2]/[DRVN 1]/[HARD ROCK]/[HIP HOP]/[JAZZ]/[POP]/[R&B]/[USER]/[CLASSICAL]</p> <p>Korektor szumu jazdy ([DRVN 3]/[DRVN 2]/[DRVN 1]) wzmacnia określone częstotliwości w sygnale audio, aby zredukować szumy dochodzące z zewnątrz samochodu czy szum opon.</p> <ul style="list-style-type: none">Po włączeniu demonstracji wyświetlania (początkowo wybrane jest [ON], strona 6), jako [PRESET EQ] automatycznie wybierany jest [HARD ROCK].<ul style="list-style-type: none">W przypadku ustawienia [DEMO MODE] na [OFF] (strona 6), jako ustawienie domyślne dla [FLAT] wybierane jest [PRESET EQ].

[EASY EQ]

Regulacja własnych ustawień dźwięku.

- Ustawienia są zapisywane w [USER] w [PRESET EQ].
- Wprowadzone zmiany ustawień mogą wpływać na bieżące ustawienia [PRO EQ].

[SUB.W SP]*1*2:	[00] do [+06]	(Domyślne: [+03])
[SUB.W]*1:	[-50] do [+10]	[00]
[BASS]:	[LVL-09] do [LVL+09]	[LVL 00]
[MID]:	[LVL-09] do [LVL+09]	[LVL 00]
[TRE]:	[LVL-09] do [LVL+09]	[LVL 00]

[PRO EQ]

Dostosowanie twojego własnego ustawienia dźwięku dla każdego źródła.

- Ustawienia są zapisywane w [USER] w [PRESET EQ].
- Wprowadzone zmiany ustawień mogą wpływać na bieżące ustawienia [EASY EQ].

[62.5HZ]

[LEVEL -09] do [LEVEL +09] ([LEVEL 00]): Wyreguluj poziom, który ma zostać zapamiętany dla każdego ze źródeł. (Przed ustawianiem wybierz odpowiednie źródło dźwięku.)

[ON]: Włączenie rozszerzenia niskich tonów. ; [OFF]: Anulowanie.

[100HZ]/[160HZ]/[250HZ]/[400HZ]/[630HZ]/[1KHZ]/[1.6KHZ]/[2.5KHZ]/[4KHZ]/[6.3KHZ]/[10KHZ]/[16KHZ]

[LEVEL -09] do [LEVEL +09] ([LEVEL 00]): Wyreguluj poziom, który ma zostać zapamiętany dla każdego ze źródeł. (Przed ustawianiem wybierz odpowiednie źródło dźwięku.)

[Q FACTOR] [1.35]/[1.50]/[2.00]: Ustaw współczynnik jakości.

[AUDIO CONTROL]

[BASS BOOST] [LEVEL +01] do [LEVEL +05]: Wybór preferowanego poziomu podbicia niskich tonów. ; [OFF]: Anulowanie.

[LOUDNESS] [LEVEL 01]/[LEVEL 02]: Wzmocnienie niskich lub wysokich częstotliwości w celu uzyskania wyważonego dźwięku przy niskim poziomie głośności. ; [OFF]: Anulowanie.

*1, *2: (patrz strona 25)

Ustawienia dźwięku

[SUB.W LEVEL]*1	[SPK-OUT]*2	(Nie ma zastosowania w przypadku wyboru łącza 3-drożnego (crossover).) [SUB.W 00] do [SUB.W +06] ([SUB.W +03]): Regulacja poziomu wyjściowego subwoofera podłączonego przewodem głośnikowym. (Strona 38)
	[PRE-OUT]	[SUB.W -50] do [SUB.W +10] ([SUB.W 00]): Regulacja poziomu wyjściowego subwoofera podłączonego do końcówek wyjścia z tyłu urządzenia (SW) za pośrednictwem zewnętrznego wzmacniacza. (Strona 38)
[SUBWOOFER SET]	[ON]: Włączenie wyjścia subwoofera. ; [OFF]: Anulowanie.	
[FADER]	(Nie ma zastosowania w przypadku wyboru łącza 3-drożnego (crossover).) [POSITION R15] do [POSITION F15] ([POSITION 00]): Regulacja balansu dźwięku z przednich i tylnych głośników.	
[BALANCE]*3	[POSITION L15] do [POSITION R15] ([POSITION 00]): Regulacja balansu dźwięku z prawych i lewych głośników.	
[VOLUME ADJUST]	[LEVEL -15] do [LEVEL +06] ([LEVEL 00]): Ustawia początkowy poziom głośności każdego źródła, porównując go z poziomem głośności FM. (Przed ustawianiem wybierz odpowiednie źródło dźwięku.)	
[AMP GAIN]	[LOW POWER]: Ogranicza maksymalny poziom głośności do 25. (Należy wybrać tę opcję, jeśli maksymalna moc każdego głośnika jest niższa niż 50 W, aby zapobiec uszkodzeniu głośników.) ; [HIGH POWER]: Maksymalny poziom głośności to 35.	
[SPK/PRE OUT]	(Nie ma zastosowania w przypadku wyboru łącza 3-drożnego (crossover).) Wybierz odpowiednie ustawienia, aby uzyskać żądany efekt w zależności od sposobu podłączenia głośników. (Zobacz "Ustawienia wyjściowe głośników" na stronie 26.)	
[SPEAKER SIZE]	W zależności od wybranego typu łącza crossover (patrz poniżej [X ' OVER TYPE]) pojawiają się pozycje ustawienia, łącza crossover 2-drożnego lub 3-drożnego. (Zobacz "Ustawienia łącza crossover" na stronie 27.)	
[X ' OVER]	Domyślnie zostanie wybrany 2-drożny typ łącza crossover.	

[DTA SETTINGS]	Informacje o ustawieniach, patrz "Ustawienia cyfrowej korekcji czasu" na stronie 29.
[CAR SETTINGS]	
[X ' OVER TYPE]	Przeostrożenie: Umożliwia dostosowanie głośności przez zmianę ustawienia [X ' OVER TYPE], aby zapobiec nagłemu wzrostowi lub spadkowi poziomu wyjścia. • Po zmianie typu zwrotnicy, po następnym włączeniu zasilania na ekranie pojawi się komunikat: "2-WAY X'OVER" lub "3-WAY X'OVER" → "PRESS" → "VOLUME KNOB" → "TO CONFIRM" Naciśnij pokrętkę głośności w celu zatwierdzenia, aby przejść do kolejnej żądanej czynności.
[2-WAY]	(Wyświetlane tylko, gdy wybrano ustawienie [3-WAY].) [YES]: Umożliwia wybór typu łącza 2-drożnego. ; [NO]: Anulowanie.
[3-WAY]	(Wyświetlane tylko, gdy wybrano ustawienie [2-WAY].) [YES]: Umożliwia wybór typu łącza 3-drożnego. ; [NO]: Anulowanie.

*1 Wyświetlane, tylko gdy [SUBWOOFER SET] jest ustawione na [ON].

*2 Dla 2-drożnego łącza crossover: Wyświetlane, tylko gdy [SPK/PRE OUT] jest ustawione na [SUB.W/SUB.W.] (Strona 26)

*3 Ta regulacja nie ma wpływu na wyjście głośnika niskotonowego.

Ustawienia dźwięku

[SOUND EFFECT]	
[SPACE ENHANCE]	(Nie dotyczy źródła FM/AM oraz źródła DAB.) [SMALL]/[MEDIUM]/[LARGE]: Praktycznie zwiększa przestrzeń dźwięku.; [OFF]: Anulowanie.
[SND RESPONSE]	[LEVEL1]/[LEVEL2]/[LEVEL3]: Praktycznie sprawia, że dźwięk jest bardziej rzeczywisty.; [OFF]: Anulowanie.
[SOUND LIFT]	[LOW]/[MIDDLE]/[HIGH]: Praktycznie należy wyregulować położenie dźwięku wydobywającego się z głośników.; [OFF]: Anulowanie.
[VOL LINK EQ]	[ON]: Wzmacnia częstotliwość, aby zredukować szumy dochodzące z zewnątrz samochodu czy szum opon.; [OFF]: Anulowanie.
[K2 TECHNOLOGY]	(Nie dotyczy źródła FM/AM, źródła DAB oraz źródła AUX.) [ON]: Popraw jakość dźwięku skompresowanej muzyki.; [OFF]: Anulowanie.

Ustawienia wyjściowe głośników [SPK/PRE OUT]

(Ma zastosowanie, tylko gdy [X' OVER TYPE] jest ustawione na [2-WAY]) (strona 25)

Wybierz ustawienia wyjścia dla głośników [SPK/PRE OUT], opierając się na sposobie ich podłączenia.

Podłączenie za pomocą końcówek wyjścia

Dla połączeń z użyciem zewnętrznego wzmacniacza (Strona 38)

Ustawienia na [SPK/PRE OUT]	Sygnał audio przez końcówkę wyjścia		
	FRONT	REAR	SW
[REAR/REAR] (domyślne)	Wyjście przednich głośników	Wyjście tylnych głośników	Wyjście subwoofera
[SUB.W/SUB.W]	Wyjście przednich głośników	L (lewy): Wyjście subwoofera R (prawy): (Wycisz)	Wyjście subwoofera

Podłączenie za pomocą przewodów głośnikowych

Dzięki tym ustawieniom można także podłączyć głośniki bez użycia zewnętrznego wzmacniacza i nadal cieszyć się dźwiękiem z głośnika niskotonowego. (Strona 38)

Ustawienia na [SPK/PRE OUT]	Sygnał audio przez przewód tylnego głośnika	
	L (lewy)	R (prawy)
[REAR/REAR]	Wyjście tylnych głośników	Wyjście tylnych głośników
[SUB.W/SUB.W]	Wyjście subwoofera	(Wycisz)

Jeśli wybrano [SUB.W/SUB.W]:

- dla [SUBWOOFER LPF] wybierane jest ustawienie [120HZ], a ustawienie [THROUGH] jest niedostępne. (Strona 28)
- dla [FADER] wybierane jest ustawienie [POSITION R02], a dostępny zakres to od [POSITION R15] do [POSITION 00]. (Strona 25)

Ustawienia dźwięku

Ustawienia łącza crossover

Poniżej podane są dostępne elementy ustawień dla 2-drożnego i 3-drożnego połączenia crossover.

▲ PRZESTROGA

Wybierz typ łącza crossover w zależności od tego w jaki sposób są podłączone głośniki.

(Strona 38)

Jeśli wybierzesz niewłaściwy typ:

- Głośniki mogą ulec uszkodzeniu.
- Wyjściowy poziom dźwięku może być skrajnie wysoki lub niski.

SPEAKER SIZE

Wybór w zależności od wielkości podłączonych głośników dla optymalnej wydajności.

- Ustawienia częstotliwości i nachylenia dla łącza crossover wybranego głośnika są konfigurowane automatycznie.
- Jeżeli wybrano **[NONE]** dla następującego głośnika w **[SPEAKER SIZE]**, ustawienie **[X' OVER]** wybranego głośnika jest niedostępne.
 - 2-drożny crossover: **[TWEETER]** z **[FRONT]/[REAR]/[SUBWOOFER]**
 - 3-drożny crossover: **[WOOFER]**

X' OVER (crossover)

- **[FRQ]/[F-HPF FRQ]/[R-HPF FRQ]/[SW LPF FRQ]/[HPF FRQ]/[LPF FRQ]**: Reguluje częstotliwość połączenia crossover dla wybranych głośników (filtr górnoprzepustowy lub filtr dolnoprzepustowy).
W przypadku wyboru **[THROUGH]** wszystkie sygnały przesyłane są do wybranych głośników.
- **[SLOPE]/[F-HPF SLOPE]/[R-HPF SLOPE]/[SW LPF SLOPE]/[HPF SLOPE]/[LPF SLOPE]**: Reguluje nachylenie łącza crossover.
Do wyboru tylko, jeśli dla częstotliwości łącza crossover wybrano ustawienie inne od **[THROUGH]**.
- **[SW LPF PHASE]/[PHASE]**: Wybiera fazę wyjścia głośnika, aby była zgodna z wyjściami pozostałych głośników.
- **[GAIN LEFT]/[GAIN RIGHT]/[F-HPF GAIN]/[R-HPF GAIN]/[SW LPF GAIN]/[GAIN]**: Reguluje głośność sygnału wyjściowego wybranego głośnika.

Pozycje ustawcze łącza 2-drożnego crossover

[SPEAKER SIZE]		
[FRONT]	[SIZE]	[8CM]/[10CM]/[12CM]/[13CM]/[16CM]/[17CM]/[18CM]/[4×6]/[5×7]/[6×8]/[6×9]/[7×10]
	[TWEETER]	[SMALL]/[MIDDLE]/[LARGE]/[NONE] (niepodłączony)
[REAR]*1		[8CM]/[10CM]/[12CM]/[13CM]/[16CM]/[17CM]/[18CM]/[4×6]/[5×7]/[6×8]/[6×9]/[7×10]/[NONE] (niepodłączony)
[SUBWOOFER]*2		[16CM]/[20CM]/[25CM]/[30CM]/[38CM OVER]/[NONE] (niepodłączony)
[X' OVER]		
[TWEETER]	[FRQ]	[1KHZ]/[1.6KHZ]/[2.5KHZ]/[4KHZ]/[5KHZ]/[6.3KHZ]/[8KHZ]/[10KHZ]/[12.5KHZ]
	[GAIN LEFT]	[−08DB] do [00DB]
	[GAIN RIGHT]	[−08DB] do [00DB]
[FRONT HPF]	[F-HPF FRQ]	[30HZ]/[40HZ]/[50HZ]/[60HZ]/[70HZ]/[80HZ]/[90HZ]/[100HZ]/[120HZ]/[150HZ]/[180HZ]/[220HZ]/[250HZ]/[THROUGH]
	[F-HPF SLOPE]	[−06DB]/[−12DB]/[−18DB]/[−24DB]
	[F-HPF GAIN]	[−08DB] do [00DB]
[REAR HPF]*1	[R-HPF FRQ]	[30HZ]/[40HZ]/[50HZ]/[60HZ]/[70HZ]/[80HZ]/[90HZ]/[100HZ]/[120HZ]/[150HZ]/[180HZ]/[220HZ]/[250HZ]/[THROUGH]
	[R-HPF SLOPE]	[−06DB]/[−12DB]/[−18DB]/[−24DB]
	[R-HPF GAIN]	[−08DB] do [00DB]

*1, *2: (patrz strona 28)

Ustawienia dźwięku

[SUBWOOFER LPF]*2	[SW LPF FRQ]	[30HZ]/[40HZ]/[50HZ]/[60HZ]/[70HZ]/[80HZ]/[90HZ]/[100HZ]/[120HZ]/[150HZ]/[180HZ]/[220HZ]/[250HZ]/[THROUGH]
	[SW LPF SLOPE]	[−06DB]/[−12DB]/[−18DB]/[−24DB]
	[SW LPF PHASE]	[REVERSE] (180°)/[NORMAL] (0°)
	[SW LPF GAIN]	[−08DB] do [00DB]

[MID RANGE]	[HPF FRQ]	[30HZ]/[40HZ]/[50HZ]/[60HZ]/[70HZ]/[80HZ]/[90HZ]/[100HZ]/[120HZ]/[150HZ]/[180HZ]/[220HZ]/[250HZ]/[THROUGH]
	[HPF SLOPE]	[−06DB]/[−12DB]
	[LPF FRQ]	[1KHZ]/[1.6KHZ]/[2.5KHZ]/[4KHZ]/[5KHZ]/[6.3KHZ]/[8KHZ]/[10KHZ]/[12.5KHZ]/[THROUGH]
	[LPF SLOPE]	[−06DB]/[−12DB]
	[PHASE]	[REVERSE] (180°)/[NORMAL] (0°)
	[GAIN]	[−08DB] do [00DB]
[WOOFER]*2	[LPF FRQ]	[30HZ]/[40HZ]/[50HZ]/[60HZ]/[70HZ]/[80HZ]/[90HZ]/[100HZ]/[120HZ]/[150HZ]/[180HZ]/[220HZ]/[250HZ]/[THROUGH]
	[SLOPE]	[−06DB]/[−12DB]
	[PHASE]	[REVERSE] (180°)/[NORMAL] (0°)
	[GAIN]	[−08DB] do [00DB]

Pozycje ustawcze łącza 3-drożnego crossover

[SPEAKER SIZE]		
[TWEETER]	[SMALL]/[MIDDLE]/[LARGE]	
[MID RANGE]	[8CM]/[10CM]/[12CM]/[13CM]/[16CM]/[17CM]/[18CM]/[4×6]/[5×7]/[6×8]/[6×9]	
[WOOFER]*2	[16CM]/[20CM]/[25CM]/[30CM]/[38CM OVER]/[NONE] (niepodłączony)	
[X'OVER]		
[TWEETER]	[HPF FRQ]	[1KHZ]/[1.6KHZ]/[2.5KHZ]/[4KHZ]/[5KHZ]/[6.3KHZ]/[8KHZ]/[10KHZ]/[12.5KHZ]
	[SLOPE]	[−06DB]/[−12DB]
	[PHASE]	[REVERSE] (180°)/[NORMAL] (0°)
	[GAIN]	[−08DB] do [00DB]

*1 Wyświetlane, tylko gdy [SPK/PRE OUT] jest ustawione na [REAR/REAR]. (Strona 26)

*2 Wyświetlane, tylko gdy [SUBWOOFER SET] jest ustawione na [ON]. (Strona 25)

Ustawienia dźwięku

Ustawienia cyfrowej korekcji czasu

Cyfrowa korekcja czasu określa czas opóźnienia wyjścia głośnikowego, aby stworzyć odpowiednie środowisko dla Twojego pojazdu.

- Więcej informacji, patrz sekcja "Automatyczne określenie czasu opóźnienia".

[DTA SETTINGS]	
[POSITION]	Wybiera Twoje miejsce odsłuchu (punkt odniesienia). [ALL] : Brak wyrównania; [FRONT RIGHT] : Prawe przednie miejsce; [FRONT LEFT] : Lewe przednie miejsce; [FRONT ALL] : Siedzenia przednie • [FRONT ALL] wyświetla się tylko, gdy [X ' OVER TYPE] jest ustawiony jako [2-WAY] . (Strona 25)
[DISTANCE]*1	[0CM] do [610CM] : Odpowiednio ustaw odległość, aby wyrównać.
[GAIN]*1	[-8DB] do [0DB] : Odpowiednio wyreguluj głośność sygnału wyjściowego wybranego głośnika.
[DTA RESET]	[YES] : Resetuje ustawienia ([DISTANCE] i [GAIN]) wybranego [POSITION] do wartości domyślnych.; [NO] : Anulowanie.
[CAR SETTINGS]	
[CAR TYPE]	Zidentyfikuj swój typ samochodu i tylne położenie głośnika w celu dokonania zmian w [DTA SETTINGS] .
[R-SP LOCATION]*2	Wybiera lokalizację tylnych głośników w Twoim samochodzie w celu obliczenia największej odległości z wybranego miejsca odsłuchu (punkt odniesienia). • [DOOR]/[REAR DECK] : Do wyboru tylko wtedy, gdy [CAR TYPE] zostało wybrane jako [OFF] , [COMPACT] , [FULL SIZE CAR] , [WAGON] lub [SUV] . • [2ND ROW]/[3RD ROW] : Do wyboru tylko wtedy, gdy [CAR TYPE] zostało wybrane jako [MINIVAN] lub [MINIVAN(LONG)] .

Automatyczne określenie czasu opóźnienia

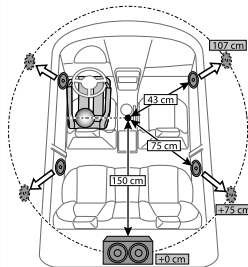

Jeśli określisz odległość od aktualnie ustawionej pozycji odsłuchu do każdego głośnika, czas opóźnienia zostanie obliczony automatycznie.

- 1 Ustaw **[POSITION]** i określ pozycję odsłuchu jako punkt odniesienia (punktu odniesienia dla **[FRONT ALL]** będzie pośrodku między prawą i lewą stroną na przednich siedzeniach).
- 2 Zmierz odległość od punktu odniesienia do głośników.
- 3 Oblicz odległość między najdalszym głośnikiem (subwoofer na ilustracji) a pozostałymi głośnikami.
- 4 Ustaw **[DISTANCE]** obliczone w punkcie 3 dla poszczególnych głośników.
- 5 Dostosuj **[GAIN]** dla poszczególnych głośników.

Przykład: Gdy **[FRONT ALL]** jest wybrane jako miejsce odsłuchu

*1 Przed dokonaniem korekty wybierz głośnik:

W przypadku wybrania 2-drożnego łącza crossover:

[FRONT LEFT]/[FRONT RIGHT]/[REAR LEFT]/[REAR RIGHT]/[SUBWOOFER]:

– Można wybrać tylko **[REAR LEFT]**, **[REAR RIGHT]** i **[SUBWOOFER]**, jeśli wybrano ustawienie inne niż **[NONE]** dla **[REAR]** i **[SUBWOOFER]** głośnika **[SPEAKER SIZE]**. (Strona 27)

W przypadku wybrania 3-drożnego łącza crossover:

[TWEETER LEFT]/[TWEETER RIGHT]/[MID LEFT]/[MID RIGHT]/[WOOFER]:

– Można wybrać tylko **[WOOFER]**, jeśli wybrano ustawienie inne niż **[NONE]** dla **[WOOFER]** głośnika **[SPEAKER SIZE]**. (Strona 28)

*2 Wyświetla się tylko, gdy **[X ' OVER TYPE]** jest ustawiony jako **[2-WAY]** (strona 25) i jeśli wybrano ustawienie inne niż **[NONE]** dla **[REAR]** głośnika **[SPEAKER SIZE]**. (Strona 27)

Ustawienia wyświetlacza

Identyfikacja strefy dla ustawień jasności

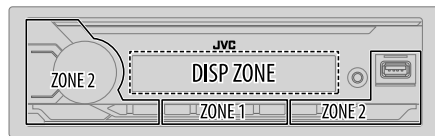

Identyfikacja strefy dla ustawień koloru

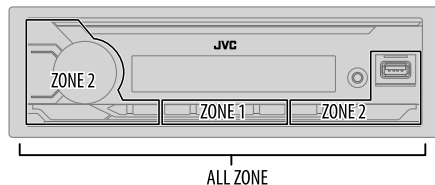

- 1 Naciśnij i przytrzymaj + .
- 2 Dokonaj wyboru, obracając pokrętkę głośności (patrz tabela poniżej), następnie naciśnij je.
- 3 Powtarzaj krok 2 do momentu wybrania lub aktywacji odpowiedniej pozycji bądź postępuj zgodnie z instrukcjami opisanymi w wybranej pozycji.
- 4 Aby wyjść, naciśnąć + .

Aby powrócić do poprzedniego elementu ustawień, naciśnij .

Domyślne: [XX]

[DISPLAY]	
[DIMMER]	Przygasza podświetlenie. [OFF]: Przyciemnienie jest wyłączone. Ustawienie jasności zmienia się na [DAY]. [ON]: Przyciemnienie jest włączone. Ustawienie jasności zmienia się na [NIGHT]. (Patrz następujące ustawienia " [BRIGHTNESS] "). [DIMMER TIME]: Ustaw czas włączenia i wyłączenia ściemniacza. 1 Obróć pokrętkę głośności, aby wybrać godzinę [ON], a następnie naciśnij pokrętkę. 2 Obróć pokrętkę głośności, aby wybrać godzinę [OFF], a następnie naciśnij pokrętkę. (Domyślne: [ON]: [18:00] ; [OFF]: [6:00]) [DIMMER AUTO]: Przyciemnienie włącza i wyłącza się automatycznie po wyłączeniu lub włączeniu świateł samochodu.*1
[BRIGHTNESS]	Oddzielne ustawienia jasności dla dnia i nocy. 1 [DAY]/[NIGHT]: Wybierz dzień lub noc. 2 Wybierz strefę. (Patrz ilustracja w lewej kolumnie.) 3 [LEVEL 00] do [LEVEL 31]: Ustaw poziom jasności.
[TEXT SCROLL]*2	[SCROLL ONCE]: Przewija raz wyświetlane informacje. ; [SCROLL AUTO]: Ponawia przewijanie w odstępach 5-sekundowych. ; [SCROLL OFF]: Anulowanie. • Nie dotyczy informacji na ekranie etykiet dynamicznych (strona 32), gdy wybrane jest źródło DAB.
[FORMAT]*3	Po podłączeniu urządzenia Bluetooth poniższe informacje wyświetlą się na dodatkowym wyświetlaczu. (Strona 32) [BATT/SIGNAL]: Pokazuje moc sygnału i poziom naładowania baterii. ; [DATE]: Pokazuje datę.

*1 Wymagane jest podłączenie kabla sterowania podświetleniem. (Strona 38)

*2 Niektóre znaki lub symbole nie będą prawidłowo wyświetlane (lub będą zastąpione pustymi miejscami) na wyświetlaczu.

*3 Działanie funkcji zależy od rodzaju używanego telefonu.

Ustawienia wyświetlacza

[COLOR]	
[PRESET]	Wybiera kolory podświetlenia oddzielnie dla przycisków w różnych strefach. 1 Wybierz strefę ([ZONE 1], [ZONE 2], [ALL ZONE]). (Patrz rysunek na stronie 30.) 2 Wybierz kolor dla wybranej strefy. <ul style="list-style-type: none">• [COLOR 01] do [COLOR 49]• [USER]: Zostanie wyświetlony kolor utworzony dla opcji [DAY COLOR] lub [NIGHT COLOR].• [COLOR FLOW01] do [COLOR FLOW03]: Kolor zmienia się z różną prędkością.• [CRYSTAL]/[FLOWER]/[FOREST]/[GRADATION]/[OCEAN]/[RELAX]/[SUNSET]: Zostanie wyświetlony wybrany schemat kolorów.* (Tę opcję można wybrać, gdy w kroku 1 wybrano opcję [ALL ZONE]).
[DAY COLOR]	Zapisz własne kolory podświetlenia dla pory dziennej i nocnej w różnych strefach. 1 Wybierz strefę ([ZONE 1], [ZONE 2]). (Patrz rysunek na stronie 30.) 2 [RED]/[GREEN]/[BLUE]: Wybierz kolor podstawowy. 3 [00] do [31]: Wybierz poziom.
[NIGHT COLOR]	Powtarzaj czynności 2 i 3, aby wyregulować inne kolory podstawowe. <ul style="list-style-type: none">• Ustawienia są zapisywane pod [USER] w [PRESET].• [NIGHT COLOR] lub [DAY COLOR] zmienia się poprzez włączenie lub wyłączenie świateł samochodu.
[COLOR GUIDE]	[ON]: Kolor podświetlenia [ZONE 1] i [ZONE 2] zmienia się na biały, podczas zmiany ustawień w menu i wyszukiwaniu listy, z wyjątkiem trybu ustawiania kolorów. ; [OFF]: Anulowanie.

* Po wybraniu jednego z tych schematów kolorów, kolor podświetlenia dla ustawień [ZONE 1] oraz [ZONE 2] zostanie zmieniony na domyślny.

Informacje referencyjne

Konserwacja

Czyszczenie urządzenia

Zatrzyj zabrudzenia z panelu za pomocą suchego kawałka silikonu lub miękkiego materiału.

Czyszczenie złącza

Zdjając panel czołowy i delikatnie wyczyść złącze bawelnianym wacikiem. Uważać, aby nie uszkodzić złącza.



Złącze (na odwrocie panelu czołowego)

Więcej informacji

- Dla:
- Najnowsze oprogramowanie układowe oraz najnowsza lista kompatybilnych aplikacji
 - Oryginalna aplikacja JVC
 - Wszelkie najnowsze informacje

Odowiedz stronę <<https://www.jvc.net/cs/car/>>.

Odtwarzane pliki

- Urządzenie pamięci masowej USB:
Odtwarzany plik audio:
MP3 (.mp3), WMA (.wma), AAC (.aac), AAC (.m4a), WAV (.wav), FLAC (.flac)
Odtwarzany system plików: FAT12, FAT16, FAT32

Nawet jeśli pliki audio są zgodne z powyższymi standardami, ich odtworzenie może być niemożliwe z powodu stanu nośnika lub urządzenia.

- Szczegółowe informacje i uwagi na temat plików audio, które można odtwarzać za pomocą tego urządzenia, można znaleźć na stronie <<https://www.jvc.net/cs/car/audiophile/>>.

Informacje o urządzeniach USB

- Nie można podłączać urządzeń USB przy użyciu koncentratora USB.
- Podłączenie kabla o długości przekraczającej 5 m może być przyczyną błędnego odtwarzania.
- Odbiornik nie wykryje urządzenia USB, którego napięcie zasilania jest inne niż 5 V, a natężenie przekracza 1,5 A.

Informacje referencyjne

Informacje o urządzeniach iPod/iPhone

- Made for
 - iPod touch (6th generation)
 - iPhone 5S, 6, 6 Plus, 6S, 6S Plus, SE, 7, 7 Plus, 8, 8 Plus, X, XS, XS MAX, XR, 11, 11 Pro, 11 Pro Max, SE (2nd generation), 12, 12 mini, 12 Pro, 12 Pro Max
- Kolejność utworów wyświetlona w menu wyboru odbiornika może różnić się od kolejności w odtwarzaczu iPod/iPhone.
- W zależności od wersji systemu operacyjnego urządzenia iPod/iPhone, niektóre funkcje mogą nie działać z tą jednostką.

Informacje o AMAZON ALEXA

- Alexa jest usługą oferowaną przez inną firmę, dlatego jej specyfikacja może się zmienić bez wcześniejszego powiadomienia. W rezultacie może to wpłynąć na zgodność sprzętową, a niektóre lub wszystkie urządzenia mogą stać się niedostępne.
- Języki, które obsługuje Alexa na tym urządzeniu: Angielski w USA/angielski w Kanadzie/Hiszpański w USA/Francuski w Kanadzie/Hiszpański w Meksyku/Angielski w Wlk. Brytanii/Włoski we Włoszech/Hiszpański w Hiszpanii/Francuski we Francji/Niemiecki w Niemczech/Angielski w Australii/Japoński w Japonii

Zmień wyświetlane informacje

Po każdym naciśnięciu   zmienia się informacja na wyświetlaczu.

- Jeśli informacja nie jest dostępna lub nie została zarejestrowana, wyświetli się komunikat "NO TEXT", "NO NAME" albo inne informacje (np. nazwa stacji) lub wyświetlacz będzie pusty.



*1 Jeśli [FORMAT] ustawiono na [BATT/SIGNAL], data zostanie zastąpiona symbolami baterii i mocy sygnału podłączonego urządzenia Bluetooth. (Strona 30)

Nazwa źródła	Informacje na wyświetlaczu: Główny (uzupełniający)
DAB	Etykieta programu (Etykieta zbioru) ➔ Etykieta programu (Etykieta zbioru) z efektem synchronizacji muzyki*2 ➔ Etykieta programu (Data) ➔ Etykieta dynamiczna (Data) ➔ Tytuł (Wykonawca) ➔ Tytuł (Data) ➔ Następny program (EPG) (Data) ➔ Poziom sygnału (Data) ➔ z powrotem do początku
FM lub AM	Częstotliwość (Data) ➔ Częstotliwość (Data) z efektem synchronizacji muzyki*2 ➔ z powrotem do początku Dostępne tylko dla stacji FM z Radio Data System: Nazwa stacji/Typ programu (Data) ➔ Nazwa stacji/Typ programu (Data) z efektem synchronizacji muzyki*2 ➔ Tekst radia (Data) ➔ Tekst radia+ (Tekst radia+) ➔ Tytuł utworu (Wykonawca) ➔ Tytuł utworu (Data) ➔ Częstotliwość (Data) ➔ z powrotem do początku
USB	Dla plików MP3/WMA/AAC/WAV/FLAC: Tytuł utworu (Wykonawca) ➔ Tytuł utworu (Wykonawca) z efektem synchronizacji muzyki*2 ➔ Tytuł utworu (Tytuł albumu) ➔ Tytuł utworu (Data) ➔ Nazwa pliku (Nazwa folderu) ➔ Nazwa pliku (Data) ➔ Czas odtwarzania (Data) ➔ z powrotem do początku
iPod USB/iPod BT	Tytuł utworu (Wykonawca) ➔ Tytuł utworu (Wykonawca) z efektem synchronizacji muzyki*2 ➔ Tytuł utworu (Tytuł albumu) ➔ Tytuł utworu (Data) ➔ Czas odtwarzania (Data) ➔ z powrotem do początku
BT AUDIO/ALEXA	Tytuł utworu (Wykonawca) ➔ Tytuł utworu (Wykonawca) z efektem synchronizacji muzyki*2 ➔ Tytuł utworu (Tytuł albumu) ➔ Tytuł utworu (Data) ➔ Czas odtwarzania (Data) ➔ z powrotem do początku
AUX	Nazwa źródła (Data) ➔ Nazwa źródła (Data) z efektem synchronizacji muzyki*2 ➔ z powrotem do początku

*2 Gdy włączono efekt synchronizacji muzyki, kolor podświetlenia lub poziom jasności strefy koloru zmienia się i synchronizuje wraz z poziomem głośności muzyki (w zależności od ustawienia koloru dla parametru [PRESET] na stronie 31).

Informacje referencyjne

Cyrylica dostępna



<input checked="" type="checkbox"/> Dostępne znaki	<input type="checkbox"/> Kontrolki ekranowe
А Б В Г Д Е Ж З И Й К Л М Н О П Р	
А Б В Г Д Е Ж З И Й К Л М Н О П Р	
С Т У Ф Х Ц Ч Ш Щ Ъ Ы Ь Э Ю Я Ё	
С Т У Ф Х Ц Ч Ш Щ Ъ Ы Ь Э Ю Я Ё	

Rozwiązywanie problemów

Objawy	Naprawa
Ogólne	Nie słychać dźwięku. <ul style="list-style-type: none"> Ustaw głośność na optymalnym poziomie. Sprawdź kable i styki.
	Zostanie wyświetlony komunikat "MISWIRING CHECK WIRING THEN PWR ON". <ul style="list-style-type: none"> Wyłącz urządzenie, a następnie upewnij się, czy końcówki przewodów głośnikowych są prawidłowo okryte izolacją. Ponownie włącz urządzenie.
	Zostanie wyświetlony komunikat "PROTECTING SEND SERVICE". <ul style="list-style-type: none"> Wyślij urządzenie do najbliższego serwisu.
	Nie można wybrać źródła. <ul style="list-style-type: none"> Sprawdź ustawienie [SOURCE SELECT]. (Strona 5)
	Radioodtworacz nie działa. <ul style="list-style-type: none"> Wyzerować pamięć jednostki. (Strona 4)
Radio cyfrowe	Nie są wyświetlane poprawne znaki. <ul style="list-style-type: none"> To urządzenie może wyświetlać tylko litery (wielkie), cyfry i pewną liczbę symboli. W zależności od wybranego języka wyświetlacza (strona 6), niektóre znaki mogą nie wyświetlać się poprawnie.
	Słaby odbiór DAB. <ul style="list-style-type: none"> Upewnij się, że zostało wybrane [ON] dla [DAB ANT POWER]. (Strona 8)
	"CHK ANTENNA" <ul style="list-style-type: none"> Sprawdź antenę DAB. Jeśli jest używana pasywna antena (bez wzmacniacza), należy ustawić [DAB ANT POWER] na [OFF]. (Strona 8)
Radio analogowe	"RELATED SERV FOUND" <ul style="list-style-type: none"> Naciśnij pokrętkę głośności, aby aktywować Soft-Link. (Strona 8) Naciśnij Q/S, aby anulować.
	• Odbiór stacji radiowych jest słaby. • Podczas słuchania radia słychać stały szum. <ul style="list-style-type: none"> Dokładnie podłącz antenę.



Rozwiązywanie problemów

Objawy	Naprawa
Kolejność odtwarzania jest niezgodna z oczekiwaniami.	W przypadku urządzenia USB zawartość folderów jest odtwarzana w kolejności ich utworzenia (data i godzina). Pliki w każdym z folderów są odtwarzane w kolejności alfabetycznej (w oparciu o nazwy plików).
Wyswietlony czas odtwarzania jest niepoprawny.	Decyduje o tym sposób nagrania materiału (USB).
Zostanie wyswietlony komunikat "NOT SUPPORT" i plik zostanie pominięty.	Sprawdź, czy plik jest w formacie możliwym do odtworzenia. (Strona 31)
Migający komunikat "READING".	<ul style="list-style-type: none"> Nie używaj zbyt wielu poziomów hierarchicznych i folderów. Ponownie podłącz urządzenie (USB/iPod/iPhone)
Zostanie wyswietlony komunikat "UNSUPPORTED DEVICE".	<ul style="list-style-type: none"> Sprawdź, czy podłączone urządzenie USB współpracuje z tym urządzeniem i sprawdź, czy system plików jest w obsługiwanym formacie. (Strona 31) Ponownie podłącz urządzenie USB.
Zostanie wyswietlony komunikat "UNRESPONSIVE DEVICE".	Upewnij się, że urządzenie USB działa poprawnie i ponownie podłącz urządzenie.
Zostanie wyswietlony komunikat "USB HUB IS NOT SUPPORTED".	Do urządzenia nie można podłączać urządzeń USB przy użyciu koncentratora USB.
Zostanie wyswietlony komunikat "CANNOT PLAY".	Podłącz urządzenie USB, na którym zapisano odtwarzane pliki.
<ul style="list-style-type: none"> Źródło nie zmienia się na "USB", kiedy połączysz urządzenie USB w czasie słuchania innego źródła. Zostanie wyswietlony komunikat "USB ERROR". 	Port USB pobiera więcej energii niż wyznaczony limit. Wyłącz zasilanie i odłącz urządzenie USB. Następnie włącz zasilanie i ponownie podłącz urządzenie USB. Jeśli to nie rozwiąże problemu, odłącz i włącz zasilanie (lub zresetuj urządzenie) przed wymianieniem urządzenia USB.
Urządzenie iPod/iPhone nie włącza się lub nie działa.	<ul style="list-style-type: none"> Sprawdź połączenie między urządzeniem a urządzeniem iPod/iPhone. Odłącz i zresetuj urządzenie iPod/iPhone przy pomocy resetowania sprzętowego (tzw. twardego).
"LOADING" pojawia się podczas wchodzenia w tryb wyszukiwania poprzez naciśnięcie przycisku 	To urządzenie nadal przygotowuje listę muzyczną iPod/iPhone. Ładowanie może zająć nieco czasu, spróbuj ponownie później.

Objawy	Naprawa	
USB/iPod	"NO DEVICE"	Podłącz urządzenie (USB/iPod/iPhone) i ponownie zmień źródło na USB/iPod/USB.
	"iPod ERROR"	<ul style="list-style-type: none"> Ponownie podłącz odtwarzacz iPod. Zresetuj urządzenie iPod. Naciśnij i przytrzymaj , aby wyłączyć zasilanie. Włącz zasilanie ponownie w celu usunięcia błędu.
	"MEMORY FULL"	Osiągnąłeś maksymalny limit pamięci iPoda/iPhone'a.
Bluetooth®	Nie wykryto urządzenia Bluetooth.	<ul style="list-style-type: none"> Należy uruchomić ponownie funkcję wyszukiwania z urządzenia Bluetooth. Wyzerować pamięć jednostki. (Strona 4)
	Nie można przeprowadzić parowania Bluetooth.	<ul style="list-style-type: none"> Upewnij się, że wprowadzono ten sam kod PIN w urządzeniu i w urządzeniu docelowym. Usuń informacje parowania z urządzenia i urządzenia Bluetooth, a następnie powtórz parowanie. (Strona 15)
	Podczas rozmowy telefonicznej słyszalne są echo lub szumy.	<ul style="list-style-type: none"> Wyreguluj pozycję mikrofonu urządzenia. (Strona 14) Sprawdź ustawienie [ECHO CANCEL]. (Strona 17)
	Niska jakość dźwięku w telefonie.	<ul style="list-style-type: none"> Zmniejsz odległość między urządzeniem a urządzeniem Bluetooth. Przenieść pojazd w miejsce, w którym odbiór sygnału jest lepszy.
	Nie słychać dźwięku połączenia telefonicznego przez głośniki samochodowe.	Naciśnij  podczas rozmowy, aby przełączyć między trybem głośnomówiącym a trybem prywatnym rozmowy. (Strona 16)
Wybieranie głosowe nieudane.	<ul style="list-style-type: none"> Użyj metody wybierania głosowego w cichszym otoczeniu. Zmniejsz odległość od mikrofonu, gdy wymawiasz nazwę. Używaj tego samego głosu, który został użyty do rejestracji. 	

Rozwiązywanie problemów

Objawy	Naprawa
Dźwięk jest przerywany lub zanika podczas odtwarzania w urządzeniu audio Bluetooth.	<ul style="list-style-type: none"> Należy zmniejszyć odległość między odbiornikiem i urządzeniem audio Bluetooth. Wyłącz, a następnie ponownie włącz urządzenie i spróbuj ponownie się połączyć. Z urządzeniem mogą próbować się połączyć inne urządzenia Bluetooth.
Brak możliwości sterowania podłączonym odtwarzaczem audio Bluetooth.	<ul style="list-style-type: none"> Sprawdź, czy podłączone urządzenie audio Bluetooth obsługuje standard AVRCP (Audio/Video Remote Control Profile). (Skorzystaj z instrukcji odtwarzacza audio.) Odłącz i podłącz ponownie urządzenie audio Bluetooth.
"PLEASE WAIT"	Przygotowanie urządzenia do obsługi funkcji Bluetooth. Jeśli komunikat nie zniknie, wyłącz i włącz radioodtwarzacz, a następnie ponownie podłącz urządzenie.
"NOT SUPPORT"	Podłączony telefon nie obsługuje funkcji rozpoznawania mowy (Voice Recognition) ani przenoszenia książki adresowej.
"NO ENTRY"	Brak zarejestrowanego urządzenia podłączonego/znalezionego za pomocą technologii Bluetooth.
"ERROR"	Spróbuj ponownie. Jeśli ponownie zostanie wyświetlony komunikat "ERROR", sprawdź, czy urządzenie obsługuje żądaną funkcję.
"NO INFO"/"NO DATA"	Urządzenie Bluetooth nie może uzyskać informacji o kontakcie.
"H/W ERROR"	Zresetuj urządzenie i ponownie wykonaj operację. Jeśli komunikat "H/W ERROR" pojawi się ponownie, skonsultuj się z najbliższym serwisem.
"SWITCHING NG"	Podłączone telefony mogą nie obsługiwać funkcji przełączania telefonu.
Połączenie Bluetooth pomiędzy urządzeniem Bluetooth a urządzeniem jest niestabilne.	Należy wykasować niewykorzystywane zarejestrowane urządzenia Bluetooth z urządzenia. (Strona 19)

Objawy	Naprawa
Brak odpowiedzi z Alexy po wprowadzeniu głosu.	Chmura Amazon nie mogła przeanalizować wprowadzonego głosu.
Niewłaściwa odpowiedź Alexy.	Alexa źle zrozumiała to, co zostało powiedziane, lub nie zarejestrowała całego zdania lub wypowiedzianego zdania. Spróbuj ponownie. (Strona 22)
"DISCONNECTED"	Pamiętaj, aby połączyć smartfon z urządzeniem przez Bluetooth. (Strona 15)
Nie można połączyć się ani ponownie połączyć z aplikacją mobilną Alexa.	<ul style="list-style-type: none"> Upewnij się, że urządzenie audio jest podłączone przez Bluetooth. Wybierz urządzenie audio z [AUDIO SELECT] w [BT MODE]. (Strona 19) Ponownie wykonaj ponownie jednorazowy proces konfiguracji. Zobacz "Konfiguracja przy pierwszym użyciu" na stronie 21. Wyłącz, a następnie ponownie włącz urządzenie i spróbuj ponownie się połączyć. W przypadku urządzenia z systemem iOS upewnij się, że zostało wybrane źródło ALEXA lub iPod BT.
Nie można zamknąć ekranu "TALKING" po zakończeniu rozmowy.	Zamknięcie ekranu "TALKING" przez urządzenie może zająć trochę czasu. Naciśnij  /  , aby powrócić do ekranu sterowania poprzednim źródłem.
Nie można przejść do ekranu "LISTENING" po uruchomieniu Alexy.	<ul style="list-style-type: none"> Odłącz i podłącz ponownie urządzenie Bluetooth. (Strona 15) Odłącz i podłącz ponownie Alexę. (Strona 21) Wyłącz urządzenie na około 10 sekund, a następnie włącz je i spróbuj ponownie.

AMAZON ALEXA

Jeśli problem się utrzymuje, zresetuj radioodtwarzacz. (Strona 4)

Instalacja/Podłączenie

Ta sekcja jest przeznaczona dla zawodowego instalatora.

Ze względów bezpieczeństwa powierz podłączenie i instalację specjalistcie. Skonsultuj się ze sprzedawcą samochodowych urządzeń audio.

▲ OSTRZEŻENIE

- Urządzenie może być zainstalowane tylko ze źródłem zasilania 12 V DC, z ujemnym uziemieniem.
- Przed podłączeniem i instalacją odłącz końcówkę ujemną akumulatora.
- Nie podłączaj przewodu akumulatora (żółty) i przewodu zapłonu (czerwony) do karoserii pojazdu lub przewodu uziemienia (czarny), aby zapobiec zwarciu.
- Aby zapobiec zwarciu:
 - Zaisoluj niepodłączone przewody taśmą izolacyjną.
 - Upewnij się, że po instalacji urządzenie zostanie uziemione do karoserii pojazdu.
 - Zabezpiecz przewody, które mają kontakt z częściami metalowymi, zaciskami i taśmą izolacyjną.

▲ PRZESTROGA

- Zainstaluj to urządzenie w konsoli swojego pojazdu. Nie dotykaj metalowej części urządzenia podczas korzystania oraz zaraz po korzystaniu z niego. Metalowe części oraz radiator i obudowa stają się gorące.
- Nie podłączaj przewodów ⊖ głośnika do karoserii pojazdu, przewodu uziemiającego (czarny), ani nie podłączaj ich równolegle.
- Podłącz głośniki o maksymalnej mocy powyżej 50 W. Jeśli maksymalna moc głośników wynosi poniżej 50 W, zmień ustawienie [AMP GAIN], aby zapobiec uszkodzeniu głośników. (Strona 25)
- Zamontuj urządzenie pod kątem mniejszym niż 30°.
- Jeśli wiązka przewodów pojazdu nie ma końcówki zapłonu, podłącz przewód zapłonu (czerwony) do końcówki skrzynki bezpieczników pojazdu z zasilaniem 12 V DC, z możliwością włączania i wyłączania kluczykiem.
- Wszystkie kable należy poprowadzić z dala od elementów służących do odprowadzania ciepła.
- Po zainstalowaniu urządzenia, sprawdź czy światła stop, kierunkowskazy, wycieraczki itp. w samochodzie pracują poprawnie.
- Jeśli dojdzie do przepalenia bezpiecznika, najpierw sprawdź, czy przewody nie dotykają karoserii, a potem wymień przepalony bezpiecznik na bezpiecznik o takich samych własnościach.

Lista części do instalacji

(A) Panel czołowy (×1)



(B) Ramka (×1)



(C) Rękaw montażowy (×1)

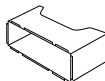

(D) Wiązka przewodów (×1)



(E) Narzędzie do usuwania (×2)



Procedura podstawowa

- 1 Wyjmij kluczyk ze stacyjki, następnie odłącz końcówkę ⊖ od akumulatora.
- 2 Prawdłowo podłącz przewody.
Zobacz "Podłączenie przewodów" na stronie 38.
- 3 Zainstaluj urządzenie w samochodzie.
Zobacz "Instalacja urządzenia (w desce rozdzielczej)" na stronie 37.
- 4 Ponownie podłącz końcówkę ⊖ akumulatora.
- 5 Naciśnij SRC, aby włączyć zasilanie.
- 6 Zdemontuj panel czołowy i zresetuj urządzenie w ciągu 5 sekund. (Strona 4)

Instalacja urządzenia (w desce rozdzielczej)

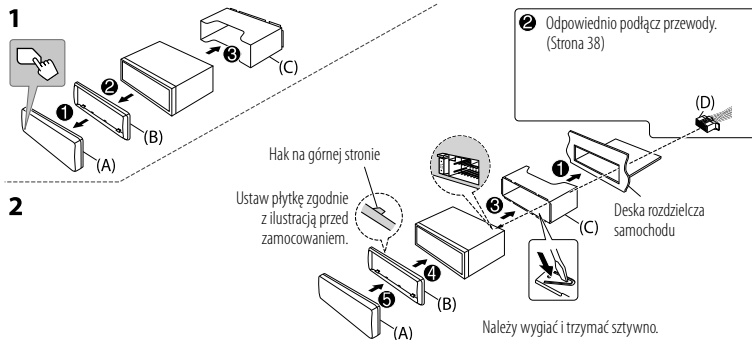

Instalowanie urządzenia (bez tulei montażowej)

- 1 Wymijowanie rękawa montażowego i ramki z urządzenia.
- 2 Wyrównaj otwory w urządzeniu (po obu stronach) z wspornikiem montażowym pojazdu i zamocuj urządzenie śrubami (dostępne w sklepach).

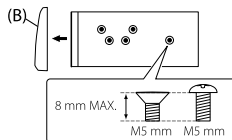

▲ Używaj wyłącznie odpowiednich śrub. Użycie nieodpowiednich śrub może spowodować uszkodzenie urządzenia.

Usuwanie urządzenia

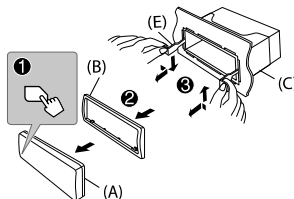

Instalacja/Podłączenie

Podłączenie przewodów

Podłączając do zewnętrznego wzmacniacza, podłącz przewód masywny do podwozia pojazdu, aby zapobiec uszkodzeniu urządzenia.

Podłączenie do złącz ISO w niektórych pojazdach VW/Audi lub Opel (Vauxhall)

Może być konieczna modyfikacja przewodów w dostarczonej wiązce przewodów, zgodnie z ilustracją.

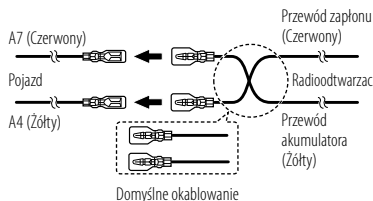

Jeżeli pojazd nie posiada złącza ISO

Zalecamy zainstalowanie urządzenia z użyciem powszechnie dostępnych przewodów przeznaczonych dla samochodu użytkownika oraz zlecenie tego zadania wykwalifikowanym specjalistom dla zachowania własnego bezpieczeństwa. Skonsultuj się ze sprzedawcą samochodowych urządzeń audio.

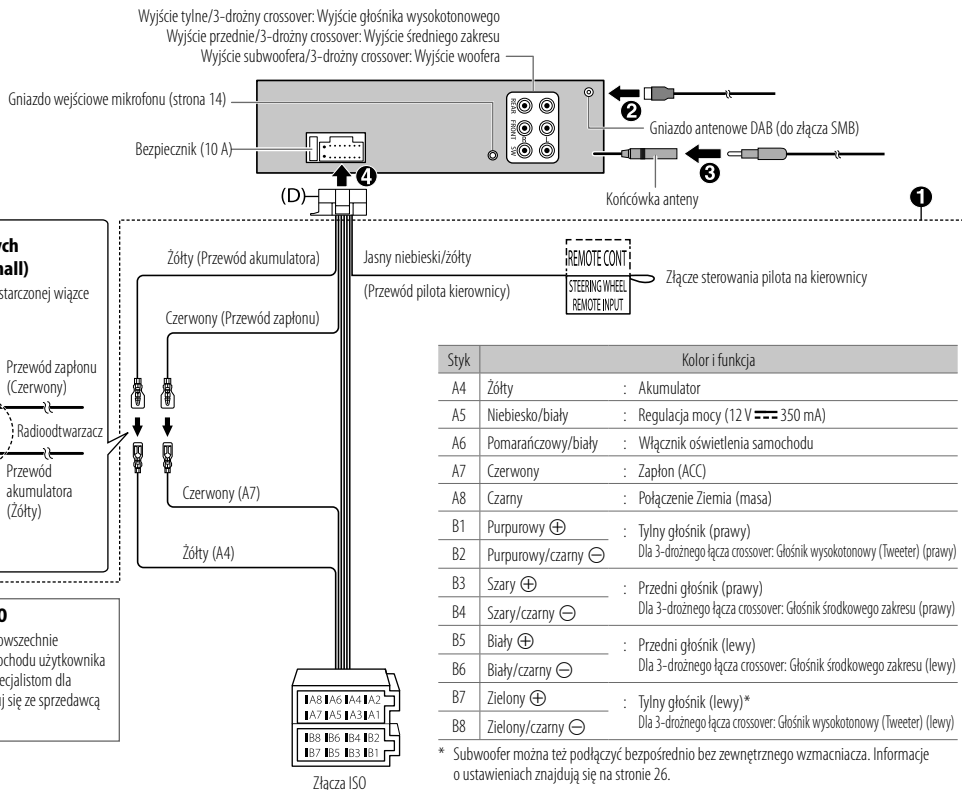

* Subwoofer można też podłączyć bezpośrednio bez zewnętrznego wzmacniacza. Informacje o ustawieniach znajdują się na stronie 26.

Dane techniczne

Radio cyfrowe	DAB	Zakres częstotliwości	Pasma III 174,928 MHz — 239,200 MHz
		Czułość	-100 dBm
		Stosunek sygnału do szumów	80 dB
		Antena typ złącza	SMB
		Antena napięcie wyjściowe	12 V DC
		Antena maksymalny prąd	< 100 mA
Radio analogowe	FM	Zakres częstotliwości	87,5 MHz — 108,0 MHz (w krokach co 50 kHz)
		Czułość wejściowa (S/N = 30 dB)	0,56 μ V/75 Ω (6,2 dBf)
		Czułość wyciszenia (DIN S/N = 46 dB)	1,58 μ V/75 Ω
		Charakterystyka częstotliwościowa (± 3 dB)	30 Hz — 15 kHz
		Stosunek sygnału do szumów (MONO)	68 dB
		Odstęp stereo (1 kHz)	40 dB
	AM (MW)	Zakres częstotliwości	531 kHz — 1 611 kHz (w krokach co 9 kHz)
		Czułość wejściowa (S/N = 20 dB)	28,5 μ V (29,1 dB μ)
	AM (LW)	Zakres częstotliwości	153 kHz — 279 kHz (w krokach co 9 kHz)
		Czułość wejściowa (S/N = 20 dB)	45 μ V (33,1 dB μ)

USB	Standard USB	USB 1.1, USB 2.0 (Wysoka prędkość)
	Urządzenie kompatybilne	Urządzenie pamięci masowej
	System plików	FAT12/16/32
	Maksymalny prąd zasilania	5 V prąd stały \equiv 1,5 A
	Konwerter Filtr cyfrowy (cyfrowo/analogowy)	24-bitowy
	Charakterystyka częstotliwościowa (± 1 dB)	20 Hz — 20 kHz
	Stosunek sygnału do szumów (1 kHz)	98 dB
	Odstęp dynamiczny	93 dB
	Separacja kanałów	92 dB
	Dekoder MP3	Zgodny z MPEG-1/2 Audio Layer-3
	Dekoder WMA	Zgodny z Windows Media Audio
	Dekoder AAC	Pliki AAC-LC "aac", "m4a"
Dekoder WAV	Liniove PCM	
Dekoder FLAC	Pliki FLAC, do 24 bitów/96 kHz	
Aux	Charakterystyka częstotliwościowa (± 3 dB)	20 Hz — 20 kHz
	Maksymalne napięcie wejściowe	1 000 mV
	Impedancja wejściowa	30 k Ω

Dane techniczne

Bluetooth	Wersja	Bluetooth V4.2
	Zakres częstotliwości	2,402 GHz — 2,480 GHz
	Moc wyjściowa częstotliwości radiowej (E.I.R.P.)	+4 dBm (MAX), klasa mocy 2
	Maksymalny zasięg komunikacji	Linia widzenia około 10 m (32,8 stopy)
	Parowanie	SSP (Secure Simple Pairing)
	Profil	HFP1.7.1 (Profil bezprzewodowego zestawu słuchawkowego) A2DP (Profil transmisji dźwięku o wysokiej jakości) AVRCP1.6.1 (Profil zdalnego sterowania urządzeniami audio/video) PBAP (Profil dostępu do książki telefonicznej) SPP (Profil wirtualnego portu szeregowego)
Audio	Maksymalna moc wyjściowa	50 W × 4 lub 50 W × 2 + 50 W × 1 (subwoofer = 4 Ω)
	Maksymalna moc pasma (przy 1% THD)	22 W × 4
	Impedancja głośnika	4 Ω — 8 Ω

Audio	Pasma	13 pasm	
	Częstotliwość	62,5/ 100/ 160/ 250/ 400/ 630/ 1k/ 1,6k/ 2,5k/ 4k/ 6,3k/ 10k/ 16k Hz	
		Poziom	-09 — +09 (-9 dB — +9 dB)
		Q	1,35/ 1,5/ 2,0
	HPF	Częstotliwość	THROUGH/ 30/ 40/ 50/ 60/ 70/ 80/ 90/ 100/ 120/ 150/ 180/ 220/ 250 Hz
		Poziom	-6/ -12/ -18/ -24 dB/Oct.
		Q	-8/ -7/ -6/ -5/ -4/ -3/ -2/ -1/ 0 dB
	LPF	Częstotliwość	30/ 40/ 50/ 60/ 70/ 80/ 90/ 100/ 120/ 150/ 180/ 220/ 250 Hz/ THROUGH
		Poziom	-6/ -12/ -18/ -24 dB/Oct.
		Q	-8/ -7/ -6/ -5/ -4/ -3/ -2/ -1/ 0 dB
Poziom preout/Obciążenie	2 500 mV/10 kΩ		
Impedancja wyjścia preout	≤ 600 Ω		
Ogólne	Napięcie pracy	Akumulator samochodowy 12V DC	
	Rozmiary instalacyjne (Szerokość × Wysokość × Głębokość)	182 mm × 53 mm × 100 mm	
	Masa netto (w tym ramka, rękaw montażowy)	0,6 kg	

Informacje mogą ulec zmianie bez ostrzeżenia.

Obsah

Před použitím.....	3	Odstraňování problémů.....	33
Základní informace	4	Montáž/Zapojení.....	36
Začínáme.....	5	Specifikace.....	39
1 Potvrzení druhu aktivní reproduktorové výhybky a zrušení demo režimu			
2 Nastavení hodin a data			
3 Provedení základního nastavení			
Digitální rádio	6		
Analogové rádio	9		
USB/iPod	10		
AUX.....	13		
Aplikace dálkového ovládání JVC Remote	13		
Bluetooth®	14		
Bluetooth — Připojení			
Bluetooth — Mobilní telefon			
Bluetooth — Audio			
AMAZON ALEXA.....	21		
Nastavení zvuku	24		
Nastavení zobrazení.....	30		
Reference	31		
Údržba			
Další informace			
Změnit informace na displeji			

Před použitím

DŮLEŽITÉ

- Aby bylo zajištěno řádné užívání, přečtěte si prosím před zahájením užívání tohoto produktu důkladně tuto příručku. Obzvláště důležité je, abyste si přečetli a dodržovali Varování a Upozornění uvedené v této příručce.
- Příručku si prosím uschovejte na bezpečné a snadno dostupné místo pro budoucí potřebu.

▲ VÝSTRAHA

Nepoužívejte žádné funkce, které by mohly narušovat vaši koncentraci na bezpečné řízení.

▲ UPOZORNĚNÍ

Nastavení hlasitosti:

- Aby nedošlo k nehodě, nastavte hlasitost tak, abyste slyšeli venkovní zvuky.
- Snižte hlasitost před spuštěním přehrávání digitálních zdrojů, abyste zabránili poškození reproduktorů náhlým zvýšením výstupní úrovně.

Všeobecně:

- Kdyby použití externího zařízení mohlo ohrožovat bezpečnost řízení, nepoužívejte jej.
- Ujistěte se, že máte zálohu všech důležitých dat. Neneseme žádnou odpovědnost za jakoukoli ztrátu nahraných dat.
- Aby nedošlo ke zkratu, nikdy do přístroje nevkládejte ani v něm nenechávejte kovové předměty (např. mince nebo kovové nářadí).

Jak číst tuto příručku

- Displeje a čelní desky zobrazené v tomto návodu jsou příklady použité k jasnému vysvětlení ovládání zařízení uživateli. Z tohoto důvodu se mohou lišit od skutečných displejů nebo čelních desek.
- Operace jsou vysvětleny zejména pomocí tlačítek na čelním panelu.
- Anglické značení je použito pro vysvětlení. Jazyk zobrazení můžete vybrat z menu. (Strana 6)
- [XX] označuje vybrané položky.
- (Strana XX) označuje, že na uvedené stránce jsou k dispozici odkazy.



Tento symbol na výrobku znamená, že v tomto návodu jsou uvedeny důležité pokyny pro jeho obsluhu a údržbu. Nezapomeňte si pozorně přečíst pokyny uvedené v tomto návodu.

Základní informace

Čelní panel

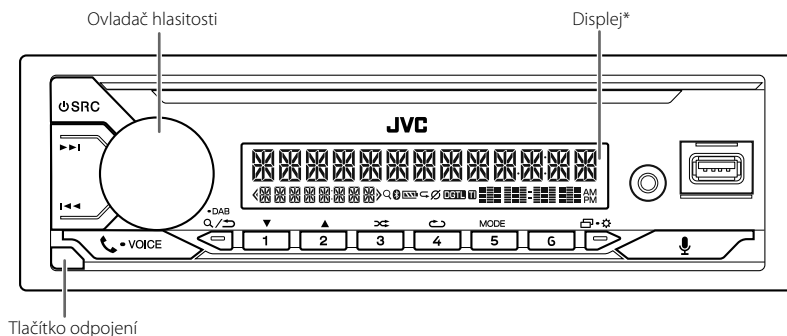

* Pouze pro ilustrační účely.

Připojení

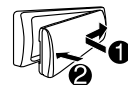

Odpojení

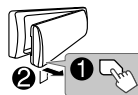

Jak provést reset

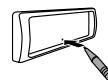

Jednotku resetujte během 5 sekund po odmontování čelní desky.

Chcete-li

Na čelním panelu

Zapnout napájení

- Stiskněte tlačítko SRC.
- Stiskněte a podržte toto tlačítko pro vypnutí napájení.

Nastavit hlasitost

Otočte ovladačem hlasitosti.

Stiskněte ovladač hlasitosti pro ztlumení zvuku nebo pozastavení přehrávání.

- Pro zrušení stiskněte toto tlačítko ještě jednou. Úroveň hlasitosti se vrátí na předchozí úroveň před ztlumením nebo pozastavením.

Vyberte zdroj

- Stiskněte opakovaně tlačítko SRC.
- Stiskněte tlačítko SRC a pak během 2 sekund otočte ovladačem hlasitosti.

Změnit informace na displeji

Stiskněte opakovaně tlačítko (Strana 32)

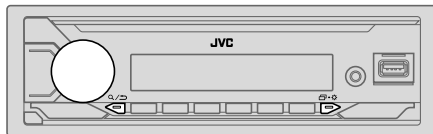

1 Potvrzení druhu aktivní reproduktorové výhybky a zrušení demo režimu

Když poprvé zapnete napájení (nebo je volba [FACTORY RESET] nastavena na [YES], viz stránka 6), zobrazí se na displeji: "2-WAY X'OVER" nebo "3-WAY X'OVER" → "PRESS" → "VOLUME KNOB" → "TO CONFIRM".

- 1 Stisknutím knoflíku ovládní hlasitosti potvrďte typ aktivní reproduktorové výhybky.

Na displeji se zobrazí: "CANCEL DEMO" → "PRESS" → "VOLUME KNOB".

- Pro změnu typu výhybky viz strana 25.

- 2 Stiskněte ovladač hlasitosti.

V počátečním nastavení je zvolena možnost [YES].

- 3 Stiskněte znovu ovladač hlasitosti.

Objeví se nápis "DEMO OFF".

2 Nastavení hodin a data

- 1 Stiskněte a podržte tlačítko + .

- 2 Otáčením ovladače hlasitosti vyberte režim [CLOCK] a pak tento ovladač stiskněte.

Seřízení hodin

- 3 Otáčením ovladače hlasitosti vyberte režim [CLOCK ADJUST] a pak tento ovladač stiskněte.

- 4 Otáčením ovladače hlasitosti provedte nastavení a pak tento ovladač stiskněte.

Nastavte čas v tomto pořadí: "Hodina" → "Minuta".

- 5 Otáčením ovladače hlasitosti vyberte režim [CLOCK FORMAT] a pak tento ovladač stiskněte.

- 6 Otáčením ovladače hlasitosti vyberte [12H] nebo [24H] a pak tento ovladač stiskněte.

Nastavení data

- 7 Otáčením ovladače hlasitosti vyberte režim [DATE SET] a pak tento ovladač stiskněte.

- 8 Otáčením ovladače hlasitosti provedte nastavení a pak tento ovladač stiskněte.

Nastavte datum na pořadí "Den" → "Měsíc" → "Rok".

- 9 Operaci přerušte stisknutím + .

Pro návrat k předchozí položce nastavení stiskněte tlačítko .

3 Provedení základního nastavení

- 1 Stiskněte a podržte tlačítko + .

- 2 Otočením ovladače hlasitosti provedte výběr (viz následující tabulka) a pak tento ovladač stiskněte.

- 3 Opakujte krok 2, dokud nebude zvolena nebo aktivována požadovaná položka.

- 4 Operaci přerušte stisknutím + .

Pro návrat k předchozí položce nastavení stiskněte tlačítko .

Výchozí: [XX]

[SYSTEM]	
[KEY BEEP]	(Nelze použít, když je vybrána trojpásmová aktivní reproduktorová výhybka.) (Strana 25) [ON]: Aktivuje zvukovou signalizaci stisknutí tlačítka. ; [OFF]: Deaktivuje.
[SOURCE SELECT]	
[AM SRC]*1	[ON]: Při volbě zdroje umožňuje volbu AM. ; [OFF]: Deaktivuje. (Strana 9)
[BT AUDIO SRC]*1	[ON]: Při volbě zdroje umožňuje volbu BT AUDIO. ; [OFF]: Deaktivuje. (Strana 20)
[BUILT-IN AUX]*1	[ON]: Při volbě zdroje umožňuje volbu AUX (Externí zdroj). ; [OFF]: Deaktivuje. (Strana 13)

*1: (viz strana 6)

Začínáme

[F/W UPDATE]	
[UPDATE SYSTEM]*2/[UPDATE DAB]	
[F/W UP xxxx]/ [F/W UP xxxxx]	[YES]: Zahájí aktualizaci firmwaru. ; [NO]: Ukončí (aktualizace není aktivována). Pro podrobnosti o tom, jak aktualizovat firmwaru, navštivte < https://www.jvc.net/cs/car/ >.
[FACTORY RESET]	[YES]: Resetuje nastavení na výchozí (kromě uložené stanice). ; [NO]: Zrušení.
[CLOCK]	
[TIME SYNC]	[ON]: Čas na hodinách se nastavuje automaticky pomocí údaje Clock Time (CT) v signálu DAB. ; [OFF]: Zrušení.
[CLOCK DISPLAY]	[ON]: Čas hodin se zobrazuje na displeji i tehdy, když je přístroj vypnutý. ; [OFF]: Zrušení.
[ENGLISH]	
[РУССКИЙ]	
[ESPAÑOL]	Vyberte jazyk zobrazení pro menu a případné informace o hudbě. Dle výchozího nastavení je vybrána volba [ENGLISH].
[FRANCAIS]	
[DEUTSCH]	
[DEMO MODE]	[ON]: Automaticky aktivuje demonstrační displej, pokud není po dobu 15 sekund provedena žádná operace. ; [OFF]: Deaktivuje.

*1 Není zobrazeno, když je vybrán příslušný zdroj.

*2 Přinstalování firmwaru na starší verzi je zakázáno.

Digitální rádio

Informace o digitálním audio vysílání (Digital Audio Broadcasting - DAB)

DAB je jedním z dnes dostupných systémů digitálního rádiového vysílání. Dokáže přenášet zvuk v digitální kvalitě bez jakéhokoliv obtěžujícího rušení či zkreslení signálu. Navíc umí přenášet text, obrázky a data.

Na rozdíl od vysílání v pásmu FM, kde je každý program přenášen na své vlastní frekvenci, kombinuje DAB několik programů (nazývaných "služby") do jediné "sestavy".

"Primární komponentu" (hlavní rozhlasovou stanicí) někdy doprovází "sekundární komponenta", která může obsahovat další přidané programy nebo jiné informace.

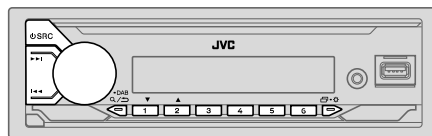

- Kontrolka "DGTL" se rozsvítí při přijetí digitálního signálu DAB a zablíká při přijetí signálu RDS.
- Při obdržení výstražného signálu z DAB vysílání se jednotka automaticky přepne na DAB alarm.

Příprava:

- 1 Připojte anténu DAB (běžně prodávány) ke konektoru pro anténu DAB. (Strana 38)
- 2 DAB můžete vybrat opakovaným stiskem tlačítka SRC.
- 3 Stiskem a podržením Q/DAB můžete zahájit aktualizaci Seznamu služeb.







Zobrazí se "DAB SORTING" a je zahájena aktualizace.

Aktualizace může trvat až 3 minuty. Po dobu aktualizací není možné žádné přerušení (jako například dopravní informace).

Chcete-li aktualizace Seznamu služeb zrušit: Znovu stiskněte a podržte tlačítko Q/DAB.

Digitální rádio

Vyhledat sestavu

- 1 DAB můžete vybrat opakovaným stiskem tlačítka  SRC.
- 2 Stiskem   můžete automaticky vybrat sestavu.
(nebo)
Stiskněte a držte   dokud nezačne blikat písmeno "M" a poté opakovaným stiskem vyhledejte sestavu.
- 3 Stiskem   vyberte službu (primární nebo sekundární), kterou si přejete poslouchat.

Nastavení v paměti

Můžete uložit až 18 služeb.

Uložit službu

Při poslechu služby...

Stiskněte a podržte některé z numerických tlačítek (1 až 6).

(nebo)

- 1 Stiskněte ovladač hlasitosti a podržte jej, dokud nezačne blikat "PRESET MODE".
- 2 Otáčením ovladače hlasitosti vyberte číslo předvolby a pak tento ovladač stiskněte.
Jakmile je služba uložena, zobrazí se zpráva "MEMORY".

Vybrat uloženou službu



Stiskněte některé z numerických tlačítek (1 až 6).

(nebo)



- 1 Stisknutím tlačítka  DAB přejdete do režimu výběru vyhledávání DAB.
- 2 Otáčeje ovladačem hlasitosti, abyste vybrali [PRST] (službu předvolby), a pak tento ovladač stiskněte.
- 3 Otáčením ovladače hlasitosti vyberte číslo předvolby a pak tento ovladač stiskněte.

Chcete-li operaci zrušit, stiskněte a podržte tlačítko  DAB.

Výběr služby





- 1 Stisknutím tlačítka  DAB přejdete do režimu výběru služby DAB.
 - 2 Otáčeje ovladačem hlasitosti, abyste vybrali [SRVC] (seznam služeb), a pak tento ovladač stiskněte.
 - 3 Otáčením ovladače hlasitosti vyberte službu a poté ovladač stiskněte.
- Chcete-li operaci zrušit, stiskněte a podržte tlačítko  DAB.

Výběr služby podle názvu

- 1 Stisknutím tlačítka  DAB přejdete do režimu výběru služby DAB.
- 2 Otáčeje ovladačem hlasitosti, abyste vybrali [SRVC] (seznam služeb), a pak tento ovladač stiskněte.
- 3 Stiskem  /  vyberte znak, který si přejete vyhledat.
- 4 Otáčením ovladače hlasitosti vyberte službu a poté ovladač stiskněte.

Chcete-li operaci zrušit, stiskněte a podržte tlačítko  DAB.

Další nastavení

- 1 Stiskněte a podržte tlačítko  .
- 2 Otáčením ovladače hlasitosti vyberte položku (strana 8) a poté ovladač stiskněte.
- 3 Opakujte krok 2, dokud nebude vybrána/aktivována požadovaná položka a postupujte podle pokynů uvedených na vybrané položce.
- 4 Operaci přerušíte stisknutím  .

Pro návrat k předchozí položce nastavení stiskněte tlačítko  DAB.

Výchozí: **[XX]**

[TUNER SETTING]	
[AF SET]	[ON]: Během poslechu DAB... Jestliže signál DAB zeslábné, automaticky přepnout na FM stanici vysílající stejný program. Až signál opět zesílí, automaticky se přepne zpět na zvuk DAB. Během poslechu FM... Automaticky přepnout na DAB zdroj vysílající stejný program (je-li dostupný). ; [OFF]: Zrušení.
[TI]	[ON]: Umožňuje dočasné přepnutí jednotky do informací o provozu, je-li to k dispozici (Rozsvítí se indikátor "TI"). ; [OFF]: Zrušení.
[PTY SEARCH]	Vyberte kód PTY (viz níže uvedené "Kód PTY nebo Typ programu"). Pokud je v dosahu stanice, vysílající program se stejným kódem PTY, jako jste vybrali, je tato stanice naladěna.
[DAB ANNOUCMNT]	[TRAVEL]/[WARNINGS]/[NEWS]/[WEATHER]/[EVENT]/[SPECIAL]/[RAD INFO]/[SPORTS]/[FINANCE]: Otáčením ovladače hlasitosti provedte výběr a pak tento ovladač stiskněte. Před typem aktivovaného oznámení se zobrazí "✳". Automaticky přepnout z jakéhokoli zdroje na Digitální rádio sestavy vysílající aktivovaný typ oznámení. <ul style="list-style-type: none"> • Lze aktivovat více oznámení najednou. • Pro deaktivaci ještě jednou stiskněte tlačítko ovládání hlasitosti ("✳" se vypne).

[LIST UPDATE]	[UPDATE AUTO]: Při zapnutí napájení automaticky aktualizovat Seznam služeb DAB. ; [UPDATE MANUAL]: Aktualizuje Seznam služeb DAB stiskem a podržením tlačítka  DAB.
[PTY WATCH]	Jednotka se automaticky přepne z jakéhokoli zdroje na sestavu digitálního rozhlasu vysílající vybraný typ programu. (Viz níže uvedené "Kód PTY nebo Typ programu"). [OFF]: Zrušení.
[DAB ANT POWER]	[ON]: Dodává energii do antény DAB. ; [OFF]: Nedodává energii. Voli, kdy použít pasivní anténu bez zesilování.
[RELATED SERV]	[ON]: Povolit funkci Soft-Link přepnout na alternativní službu, která je jiný audio program než aktuální audio program. ; [OFF]: Deaktivuje.

Kód PTY nebo Typ programu

[NEWS], [AFFAIRS], [INFO], [SPORT], [EDUCATE], [DRAMA], [CULTURE], [SCIENCE], [VARIED], [POP M] (hudba), [ROCK M] (hudba), [EASY M] (hudba), [LIGHT M] (hudba), [CLASSICS], [OTHER M] (hudba), [WEATHER], [FINANCE], [CHILDREN], [SOCIAL], [RELIGION], [PHONE IN], [TRAVEL], [LEISURE], [JAZZ], [COUNTRY], [NATION M] (hudba), [OLDIES], [FOLK M] (hudba), [DOCUMENT]

Analogové rádio

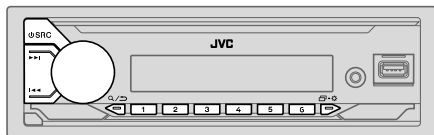

Při obdržení výstražného signálu z FM vysílání se jednotka automaticky přepne na FM alarm.

Vyhledání stanice

- 1 Opakovaným stiskem SRC můžete vybrat pásmo FM nebo AM.
- 2 Automatické vyhledávání stanice provádějte stiskem tlačítka / .

(nebo)

Stiskněte tlačítka / a držte je, dokud nezačne blikat "M", pak jeho opakovaným stiskem provádějte ruční vyhledání stanice.

Nastavení v paměti

Můžete uložit až 18 stanic v pásmu FM a 6 stanic v pásmu AM.

Uložení stanice

Během poslouchání rozhlasové stanice...

Stiskněte a podržte některé z numerických tlačítek (1 až 6).

(nebo)

- 1 Stiskněte ovladač hlasitosti a podržte jej, dokud nezačne blikat "PRESET MODE".
- 2 Otáčením ovladače hlasitosti vyberte číslo předvolby a pak tento ovladač stiskněte.

Jakmile je stanice uložena, zobrazí se zpráva "MEMORY".

Výběr uložené stanice

Stiskněte některé z numerických tlačítek (1 až 6).

(nebo)

- 1 Stiskněte tlačítko .
- 2 Otáčením ovladače hlasitosti vyberte číslo předvolby a pak tento ovladač stiskněte.

Další nastavení

- 1 Stiskněte a podržte tlačítko .
- 2 Otočením ovladače hlasitosti proveďte výběr (viz následující tabulka) a pak tento ovladač stiskněte.
- 3 Opakujte krok 2, dokud nebude vybrána/aktivována požadovaná položka a postupujte podle pokynů uvedených na vybrané položce.
- 4 Operaci přerušíte stisknutím .

Pro návrat k předchozí položce nastavení stiskněte tlačítko .

Výchozí: **[XX]**

[TUNER SETTING]	
[SSM]	[SSM 01–06]/[SSM 07–12]/[SSM 13–18]: Automatická předvolba až 18 stanic pro pásmo FM. Po uložení prvních 6 stanic přestane "SSM" blikat. Vyberte [SSM 07–12]/[SSM 13–18] pro uložení následujících 12 stanic.
[LOCAL SEEK]	[ON]: Vyhledává pouze stanice s dobrým příjmem v pásmu FM. ; [OFF]: Zrušení. • Provedená nastavení se vztahují pouze na vybraný zdroj/stanici. Když změníte zdroj/stanici, musíte znovu provést nastavení.
[IF BAND]	[AUTO]: Zvyšuje selektivitu tuneru pro snížení rušivého šumu mezi sousedními FM stanicemi. (Může potlačit stereo efekt.) ; [WIDE]: Vystavení rušivému šumu sousedních FM stanic, ale kvalita zvuku se neshazuje a stereo efekt zůstává zachován.

Analogové rádio

[MONO SET]	[ON]: Zlepšuje příjem v pásmu FM, avšak mohou se ztratit stereo efekty. ; [OFF]: Zrušení.
[NEWS SET]*	[ON]: Přístroj se dočasně přepne na zpravodajský program (News Programme), pokud je k dispozici. ; [OFF]: Zrušení.
[REGIONAL]*	[ON]: Přepíná na další stanici pouze v určené oblasti pomocí ovládní "AF". ; [OFF]: Zrušení.
[AF SET]*	[ON]: Automatické vyhledávání další stanici vysílající stejný program ve stejné síti systému Radio Data System s lepším příjmem, je-li aktuální příjem nekvalitní. ; [OFF]: Zrušení.
[TI]	[ON]: Umožňuje dočasné přepnutí jednotky do informací o provozu, je-li to k dispozici (Rozsvítí se indikátor "TI"). ; [OFF]: Zrušení. • [TI] v pásmu AM slouží pouze k umožnění přerušování provozu do zdroje digitálního audio vysílání (DAB).
[PTY SEARCH]*	Vyberte kód PTY (viz níže uvedené "Kód PTY"). Pokud je v dosahu stanice, vysílající program se stejným kódem PTY, jako jste vybrali, je tato stanice naladěna.

* Je možné zvolit pouze ve zdroji FM.

- Je-li během příjmu dopravních informací, alarmu nebo zpravodajství přestavena hlasitost, je nastavená hlasitost automaticky uložena do paměti. Nastavení bude použito při příštím zapnutí funkce dopravních informací, alarmu nebo zpravodajství.

Kód PTY

[NEWS], [AFFAIRS], [INFO], [SPORT], [EDUCATE], [DRAMA], [CULTURE], [SCIENCE], [VARIED], [POP M] (hudba), [ROCK M] (hudba), [EASY M] (hudba), [LIGHT M] (hudba), [CLASSICS], [OTHER M] (hudba), [WEATHER], [FINANCE], [CHILDREN], [SOCIAL], [RELIGION], [PHONE IN], [TRAVEL], [LEISURE], [JAZZ], [COUNTRY], [NATION M] (hudba), [OLDIES], [FOLK M] (hudba), [DOCUMENT]

USB/iPod

Připojení USB zařízení

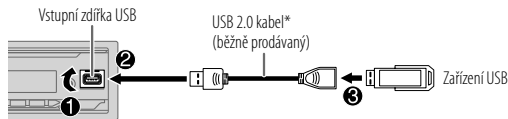

Zdroj se automaticky přepne na USB a spustí se přehrávání.

* Nenechávejte kabel uvnitř vozidla, pokud jej nepoužíváte.

Připojení zařízení iPod/iPhone

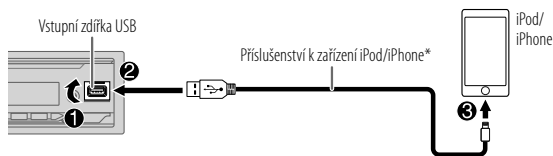

Pro spuštění přehrávání viz "Nastavení iPod/iPhone jako přehrávatelného zařízení" na straně 11.

- Můžete také připojit zařízení iPod/iPhone pomocí Bluetooth. (Strana 15)

* Nenechávejte kabel uvnitř vozidla, pokud jej nepoužíváte.

Základní operace

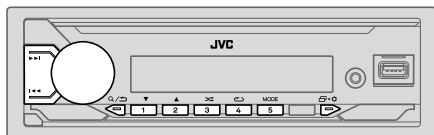

Volitelný prostředek:

- USB/iPod USB nebo iPod BT

Pro přehratelné audio soubory viz kapitola "Přehrávatelné soubory" na straně 31.

Chcete-li	Na čelním panelu
Zrychlené přehrávání dopředu/dozadu	Stiskněte a podržte tlačítko ◀▶ .
Výběr soubor	Stiskněte tlačítko ◀▶ .
Výběr složky*	Stiskněte tlačítko ▲ / ▼ .
Opakovat přehrávání	Stiskněte opakovaně tlačítko ↺ . [TRACK REPEAT]/[FOLDER REPEAT]/[ALL REPEAT]: Soubor MP3/WMA/AAC/WAV/FLAC [REPEAT ONE]/[REPEAT ALL]/[REPEAT OFF]: iPod
Náhodné přehrávání	Stiskněte opakovaně tlačítko ↻ . [FOLDER RANDOM]/[ALL RANDOM]/[RANDOM OFF]: Soubor MP3/WMA/AAC/WAV/FLAC [SHUFFLE OFF]/[SHUFFLE ON]: iPod

* Není funkční u zařízení iPod.

Vyberte hudební jednotku

Když budete ve zdroji USB, opakovaně stiskněte 5MODE.

Přehrávány budou písně uložené na následujících jednotkách.

- Vybraná interní nebo externí paměť inteligentního telefonu (třídy typu masového úložiště).
- Vybraná disková jednotka na zařízení s více jednotkami. (Tato jednotka dokáže podporovat zařízení až se 4 diskovými jednotkami. Nicméně, pokud je připojeno tři nebo více karet, může jednotce načítání nějakou dobu trvat.)

Nastavení iPod/iPhone jako přehrávatelného zařízení

Následující nastavení můžete provést u všech zdrojů kromě zdroje iPod USB a zdroje iPod BT.

- 1 Stiskněte a podržte tlačítko **☰ • ⚙**.
- 2 Otáčením ovladače hlasitosti vyberte položku (strana 12) a poté ovladač stiskněte.
- 3 Opakujte krok 2, dokud nebude zvolena/aktivována požadovaná položka.
- 4 Operaci přerušíte stisknutím **☰ • ⚙**.

Pro návrat k předchozí položce nastavení stiskněte tlačítko **🔍 / ↵**.

Výchozí: [XX]

[USB]

[IPHONE SETUP]

[BT]: Zdroj iPod BT je k dispozici, pokud je iPod/iPhone připojen přes Bluetooth.

- Pokud připojíte iPod/iPhone pomocí vstupní koncovky USB, zdroj iPod USB nebude dostupný.

Jakmile však k odpojení Bluetooth dojde, zdroj USB pro iPod se zpřístupní. ;

[USB]: Zdroj iPod USB je k dispozici, pokud je iPod/iPhone připojen prostřednictvím USB vstupní koncovky, bez ohledu na to, zda je či není připojení Bluetooth k dispozici.

- Mobilní aplikaci Alexa nelze použít, pokud je vybrán zdroj iPod USB.

Výběr souboru, který chcete přehrát

Ze složky nebo seznamu

- 1 Stiskněte tlačítko **Q/↵**.
- 2 Otáčením ovladače hlasitosti vyberte složky/seznam a pak tento ovladač stiskněte.
- 3 Otáčením ovladače hlasitosti vyberte soubor, a pak tento ovladač stiskněte. Spustí se přehrávání vybraného souboru.

Rychlé vyhledávání (týče se jenom zdrojů USB)

Jestliže máte mnoho souborů, můžete v nich rychle vyhledávat.

- 1 Stiskněte tlačítko **Q/↵**.
- 2 Otáčením ovladače hlasitosti vyberte složky/seznam a pak tento ovladač stiskněte.
- 3 Rychlým otáčením ovladače hlasitosti můžete rychle procházet seznamem.
- 4 Otáčením ovladače hlasitosti vyberte soubor, a pak tento ovladač stiskněte. Spustí se přehrávání vybraného souboru.

Abecední vyhledávání (týká se pouze zdroje iPod USB a zdroje iPod BT)

Soubor můžete vyhledávat pomocí prvního znaku.

- 1 Stiskněte tlačítko **Q/↵**.
- 2 Otáčením ovladače hlasitosti vyberte seznam a pak tento ovladač stiskněte.
- 3 Požadovaný znak (A až Z, 0 až 9, OTHERS) můžete vybrat stiskem **2▲ / 1▼** nebo rychlým otočením ovladače hlasitosti. "OTHERS" vyberte v případě, že je první znak jiný než A až Z, 0 až 9.
- 4 Stiskněte ovladač hlasitosti pro spuštění vyhledávání. Zobrazí se soubory s hledanými nebo podobnými znaky (seřazené abecedně).
- 5 Otáčením ovladače hlasitosti vyberte soubor, a pak tento ovladač stiskněte. Spustí se přehrávání vybraného souboru.

- Pro návrat k předchozí položce nastavení stiskněte tlačítko **Q/↵**.
- Chcete-li operaci zrušit, stiskněte a podržte tlačítko **Q/↵**.

AUX

Můžete poslouchat hudbu z přenosného audio přehrávače pomocí přídavného vstupního konektoru.

Příprava:

Vyberte [ON] pro [BUILT-IN AUX] v položce [SOURCE SELECT]. (Strana 5)

Spuštění poslechu

- 1 Připojte přenosný audio přehrávač (běžně prodáváný).



- 2 AUX můžete vybrat opakovaným stiskem tlačítka .
- 3 Zapněte přenosný audio přehrávač a spusťte přehrávání.



Pro zajištění optimálního audio výstupu použijte 3 žilový zástrčkový konektor stereo mini.

Aplikace dálkového ovládání JVC Remote

Přijímač JVC ve vozidle můžete ovládat ze zařízení iPhone/iPod touch (přes Bluetooth nebo přes vstupní USB konektor) nebo z chytrého telefonu se systémem Android (přes Bluetooth) pomocí aplikace JVC Remote.

- Další informace najdete na <<https://www.jvc.net/cs/car/>>.



Příprava:

Před připojením nainstalujte na své zařízení nejnovější verzi aplikace JVC Remote.

Zahájení používání aplikace dálkového ovládání JVC Remote

- 1 Otevřete aplikaci JVC Remote na svém zařízení.
- 2 Připojte vaše zařízení.
 - Pro zařízení se systémem Android:
Spárujte zařízení s operačním systémem Android s touto jednotkou pomocí Bluetooth. (Strana 15)
 - Pro iPhone/iPod touch:
Připojte iPhone/iPod touch ke vstupnímu terminálu USB. (Strana 10) (nebo)
Spárujte iPhone/iPod touch s touto jednotkou pomocí Bluetooth. (Strana 15)
(Ujistěte se, že vstupní konektor USB není připojen k žádnému zařízení.)
- 3 V menu vyberte zařízení, které chcete použít.
Viz následující "Nastavení pro používání aplikace JVC Remote".
Dle výchozího nastavení je vybrána volba [ANDROID]. Chcete-li používat iPhone/iPod touch, vyberte možnost [YES] v položce [IOS].

Nastavení pro používání aplikace JVC Remote

- 1 Stiskněte a podržte tlačítko .
- 2 Otáčením ovladače hlasitosti vyberte položku (strana 14) a poté ovladač stiskněte.
- 3 Opakujte krok 2, dokud nebude zvolena nebo aktivována požadovaná položka.
- 4 Operaci přerušíte stisknutím .

Pro návrat k předchozí položce nastavení stiskněte tlačítko .

Výchozí: [XX]

[REMOTE APP]	
[SELECT]	Vyberte zařízení ([IOS] nebo [ANDROID]) pro používání aplikace.
[IOS]	<p>[YES]: Vybere iPhone/iPod touch pro používání aplikace přes Bluetooth nebo přes vstupní USB konektor. ; [NO]: Zrušení.</p> <p>Je-li zvolen [IOS], vyberte zdroj iPod BT (nebo zdroj iPod USB, pokud je váš iPhone/iPod touch připojen přes vstupní USB konektor) pro spuštění aplikace.</p> <ul style="list-style-type: none">• Pro další informace viz "Nastavení iPod/iPhone jako přehrávatelného zařízení" na straně 11.• Připojení aplikace bude přerušeno nebo odpojeno, pokud:<ul style="list-style-type: none">– Změníte zdroj z iPod BT na jakýkoliv jiný zdroj přehrávání připojený přes vstupní USB konektor.– Změníte zdroj z iPod USB na zdroj iPod BT.
[ANDROID]	[YES]: Vybere zařízení se systémem Android pro používání aplikace přes Bluetooth. ; [NO]: Zrušení.
[ANDROID LIST]	Vybere zařízení se systémem Android pro používání ze seznamu. <ul style="list-style-type: none">• Zobrazí se pouze v případě, že [ANDROID] ze [SELECT] je nastaveno na [YES].
[STATUS]	<p>Zobrazí stav zvoleného zařízení.</p> <p>[IOS CONNECTED]: Aplikaci můžete používat pomocí iPhone/iPod touch připojeného přes Bluetooth nebo vstupní USB konektor.</p> <p>[IOS NOT CONNECTED]: Není připojeno žádné zařízení se systémem iOS pro používání aplikace.</p> <p>[ANDROID CONNECTED]: Aplikaci můžete používat pomocí zařízení se systémem Android, které je připojeno přes Bluetooth.</p> <p>[ANDROID NOT CONNECTED]: Není připojeno žádné zařízení se systémem Android pro používání aplikace.</p>

Bluetooth®

- V závislosti na verzi Bluetooth, na operačním systému a na verzi firmwaru vašeho mobilního telefonu nemusí prvky Bluetooth s touto jednotkou fungovat.
- Chcete-li provést následující operace, nepamenejte na zařízení zapnout funkci Bluetooth.
- Podmínky signálu se mění v závislosti na prostředí.

Bluetooth — Připojení

Podporované Bluetooth profily

- Hands-Free Profile (HFP - Handsfree profil)
- Advanced Audio Distribution Profile (A2DP - Pokročilý profil pro distribuci zvuku)
- Audio/Video Remote Control Profile (AVRCP - Profil pro dálkové ovládání zvuku/obrazu)
- Serial Port Profile (SPP - Profil sériového portu)
- Phonebook Access Profile (PBAP - Přístupový profil telefonního seznamu)

Podporované kodeky Bluetooth

- Kodek pásma hloubek (Sub Band Codec; SBC)
- Pokročilé kódování zvuku (Advanced Audio Coding, AAC)

Připojení mikrofonu

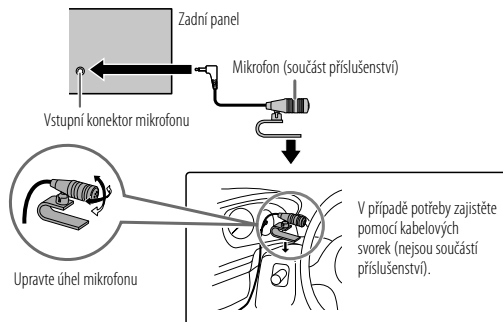

První spárování a připojení zařízení Bluetooth

- 1 Stiskněte  SRC pro zapnutí přístroje.
- 2 Vyhledejte a zvolte název vašeho přijímače ("KD-X482DBT") v Bluetooth zařízení.

Na displeji bude blikat "BT PAIRING".

- U některých Bluetooth zařízení musíte ihned po vyhledání zadat kód osobního identifikačního čísla (PIN).

- 3 Proveďte (A) nebo (B) podle toho, co se přetáčí na displeji.

U některých Bluetooth zařízení se může sekvence párování lišit od níže popsaných kroků.

(A) "Název zařízení" → "XXXXXX" → "VOL – YES" → "BACK – NO"

"XXXXXX" je 6 ciferný přístupový klíč náhodně vygenerovaný během každého párování.

- 1 Ujistěte se, že přístupový klíč zobrazený na přístroji a na zařízení Bluetooth je stejný.
- 2 Stisknutím ovladače hlasitosti proveďte přístupový klíč.
- 3 Potvrďte přístupový klíč ovládním Bluetooth zařízení.

(B) "Název zařízení" → "VOL – YES" → "BACK – NO"

- 1 Stiskněte ovladač hlasitosti pro spuštění párování.
- 2 • Pokud se na displeji přetáčí "PAIRING" → "PIN 0000", zadejte do Bluetooth zařízení PIN kód "0000".
Před spárováním můžete změnit na požadovaný PIN kód. (Strana 19)
• Pokud se zobrazuje pouze "PAIRING", potvrďte párování ovládním Bluetooth zařízení.

Po dokončení párování se zobrazí zpráva "PAIRING COMPLETED" a po vytvoření Bluetooth připojení se rozsvítí .

- Kontrolka  se rozsvítí, aby se zobrazila kapacita baterie připojeného zařízení. Viz také [FORMAT] na straně 30, kde je uvedena kapacita baterie a signálu zobrazená na displeji.

- Tento přístroj podporuje Secure Simple Pairing (SSP - Snadné bezpečné párování).
- Celkem je možno zaregistrovat (spárovat) až pět zařízení.
- Po dokončení párování zůstane Bluetooth zařízení zaregistrováno v přístroji, a to i tehdy, když přístroj resetujete. Pokyny jak vymazat spárované zařízení naleznete na [DEVICE DELETE] na straně 19.
- V jakémkoli okamžiku lze připojit maximálně dva Bluetooth telefony a jedno Bluetooth audio zařízení. Pro připojení nebo odpojení registrovaného zařízení viz [PHONE SELECT] nebo [AUDIO SELECT] v [BT MODE]. (Strana 19)
Ve zdroji BT AUDIO ovšem můžete připojit až pět zvukových zařízení s Bluetooth a mezi těmito pěti zařízeními přepínat. (Strana 20)
- Některá Bluetooth zařízení se nemusí po spárování automaticky připojit k přístroji. Připojte zařízení k přístroji ručně.
- Když je baterie připojeného Bluetooth zařízení vybitá, objeví se "Název zařízení" → "LOW BATTERY".
- Podívejte se do návodu k obsluze Bluetooth zařízení, kde najdete další informace.

Automatické spárování

Když je vstupnímu USB konektoru připojíte zařízení iPhone/iPod touch, bude automaticky aktivován požadavek na párování (přes Bluetooth), pokud je [AUTO PAIRING] nastaveno na [ON]. (Strana 19)

Až budete mít potvrzen název zařízení, proveďte párování stiskem ovladače hlasitosti.

Bluetooth — Mobilní telefon

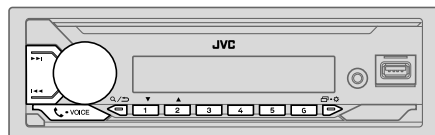

Příjem hovoru

Když Vám někdo volá:

- Tlačítka se rozblikají v barvě, kterou jste vybrali pod [RING COLOR]. (Strana 17)
- Je-li [AUTO ANSWER] nastaveno na nějakou zvolenou dobu, přijme jednotka hovor automaticky. (Strana 17)

V průběhu hovoru:

- Tlačítka přestanou blikat a rozsvítí se v barvě, kterou jste vybrali pod [RING COLOR]. (Strana 17)
- Pokud přístroj vypnete nebo odpojíte přední destičku, Bluetooth bude odpojeno.

Následující operace se v závislosti na připojeném telefonu mohou lišit, případně nemusí být k dispozici.

Chcete-li

Na čelním panelu

První příchozí hovor...

Přijetí hovoru	Stiskněte -VOICE nebo ovladač hlasitosti.
Odmítnutí hovoru	Stiskněte a podržte -VOICE nebo ovladač hlasitosti.
Ukončení hovoru	Stiskněte a podržte -VOICE nebo ovladač hlasitosti.

Při hovoru v rámci prvního příchozího telefonátu...

Přijetí dalšího příchozího hovoru a přidržení aktuálního hovoru	Stiskněte -VOICE nebo ovladač hlasitosti.
Zamítnutí dalšího příchozího hovoru	Stiskněte a podržte -VOICE nebo ovladač hlasitosti.

Když máte dva aktivní hovory...

Ukončení aktuálního hovoru a aktivování přidřzeného hovoru	Stiskněte a podržte -VOICE nebo ovladač hlasitosti.
Přepínání mezi aktuálním a přidřzeným hovorem	Stiskněte tlačítko -VOICE.

Nastavení hlasitosti telefonu*1
[00] až [35] (Výchozí: [15])

Během hovoru otočte ovladačem hlasitosti.

Přepínání mezi režimy hands-free hovoru a soukromého hovoru*2

Během hovoru stiskněte /📶.

*1 Toto nastavení nemá žádný vliv na hlasitost ostatních zdrojů.

*2 Ovládání může být různé, v závislosti na připojeném Bluetooth zařízení.

Zlepšení kvality hlasu

Během telefonického rozhovoru...

- 1 Stiskněte a podržte tlačítko • .
- 2 Otočením ovladače hlasitosti proveďte výběr (viz následující tabulka) a pak tento ovladač stiskněte.
- 3 Opakujte krok 2, dokud nebude zvolena nebo aktivována požadovaná položka.
- 4 Operaci přerušíte stisknutím • .

Pro návrat k předchozí položce nastavení stiskněte tlačítko / .

Výchozí: **[XX]**

[MIC GAIN]	[LEVEL -10] až [LEVEL +10] ([LEVEL -04]): Citivost mikrofonu se při zvyšování tohoto čísla zvyšuje.
[NR LEVEL]	[LEVEL -05] až [LEVEL +05] ([LEVEL 00]): Seřizujte úroveň redukce šumu, dokud neuslyšíte co nejnižší hladinu šumu.
[ECHO CANCEL]	[LEVEL -05] až [LEVEL +05] ([LEVEL 00]): Nastavujte dobu zpoždění potlačení ozvěny, dokud neslyšíte během telefonní konverzace minimální ozvěnu.

- Kvalita hovoru závisí na mobilním telefonu.

Provedení nastavení pro přijímání hovorů

- 1 Stiskněte -VOICE pro otevření režimu Bluetooth.
- 2 Otočením ovladače hlasitosti proveďte výběr (viz následující tabulka) a pak tento ovladač stiskněte.
- 3 Opakujte krok 2, dokud nebude zvolena nebo aktivována požadovaná položka.

Pro návrat k předchozí položce nastavení stiskněte tlačítko / .

Výchozí: **[XX]**

[SETTINGS]	
[AUTO ANSWER]	[01 SEC] až [30 SEC]: Po zvoleném čase (vteřiny) automaticky přijme příchozí hovor.; [OFF]: Zrušení.
[RING COLOR]	[COLOR 01] až [COLOR 49] ([COLOR 08]): Volí barvu podsvícení pro tlačítka jako upozornění na příchozí hovor nebo během hovoru.; [OFF]: Zrušení.

Iniciace hovoru

Hovor můžete provést z historie hovorů, z telefonního seznamu, nebo vytočením čísla. Je-li váš mobilní telefon vybaven také funkcí hlasového vytáčení, pak je dostupná i tato možnost.

- 1 Stiskněte -VOICE pro otevření režimu Bluetooth.
Objeví se "(název prvního zařízení)".
 - Pokud jsou připojeny dva telefony s funkcí Bluetooth, stiskněte -VOICE znovu pro přepnutí na druhý telefon.
Objeví se "(název druhého zařízení)".
- 2 Otáčením ovladače hlasitosti vyberte položku (strana 18) a poté ovladač stiskněte.
- 3 Opakujte krok 2, dokud nebude vybrána/aktivována požadovaná položka a postupujte podle pokynů uvedených na vybrané položce.

Pro návrat k předchozí položce nastavení stiskněte tlačítko / .

[RECENT CALL]	<p>(K dispozici pouze tehdy, když telefon podporuje profil PBAP)</p> <ol style="list-style-type: none">1 Stiskem ovladače hlasitosti vyberte jméno nebo telefonní číslo.<ul style="list-style-type: none">• “<” indikuje přijatý hovor, “>” indikuje realizovaný hovor, “M” indikuje zmeškaný hovor.• Pokud není uložena žádná historie hovorů ani počet hovorů, objeví se zpráva “NO HISTORY”.2 Stisknutím ovladače hlasitosti aktivujete volání.
[PHONEBOOK]	<p>(K dispozici pouze tehdy, když telefon podporuje profil PBAP)</p> <ol style="list-style-type: none">1 Stiskem 2 ▲ / 1 ▼ můžete vybrat požadované písmeno (A až Z, 0 až 9, nebo OTHERS).<ul style="list-style-type: none">• “OTHERS” se zobrazí v případě, že je první znak jiný než A až Z, 0 až 9.2 Otočením ovladače hlasitosti vyberte jméno a pak tento ovladač stiskněte.3 Otočením ovladače hlasitosti vyberte telefonní číslo a pak tento ovladač stiskněte pro volání. <ul style="list-style-type: none">• Chcete-li používat telefonní seznam na této jednotce, ujistěte se, že máte nastaven povolený přístup nebo přenos z telefonu. V závislosti na připojeném telefonu se může tento postup lišit.• Tento přístroj umí zobrazit pouze písmena bez diakritických znamének. (Písmena se znaménky, jako například “Ů”, se zobrazují jako “U”.)
[DIAL NUMBER]	<ol style="list-style-type: none">1 Otočením ovladače hlasitosti vyberte číslo (0 až 9) nebo znak (*, #, +).2 Stiskněte ◀◀ / ▶▶ pro posunutí pozice položky. Opakujte kroky 1 a 2, dokud nedokončíte zadávání telefonního čísla.3 Stisknutím ovladače hlasitosti aktivujete volání.
[VOICE]	<p>Vyslovte jméno kontaktu, který chcete volat nebo hlasový příkaz pro ovládání funkcí telefonu. (Viz rovněž následující část “Vytočení hovoru hlasovým vytáčením”.)</p>

Vytočení hovoru hlasovým vytáčením

- 1 Stiskem a podržením -VOICE aktivujete hlasové rozpoznávání připojeného telefonu.
- 2 Vyslovte jméno kontaktu, který chcete volat nebo hlasový příkaz pro ovládání funkcí telefonu.

• Podporované funkce rozpoznávání hlasu se u jednotlivých telefonů liší. Podrobnosti najdete v návodu k obsluze připojeného telefonu.

Uložení kontaktu do paměti

Pod číselná tlačítka můžete uložit až 6 kontaktů (1 až 6).

- 1 Stiskněte -VOICE pro otevření režimu Bluetooth.
- 2 Otočením ovladače hlasitosti vyberte [RECENT CALL], [PHONEBOOK] nebo [DIAL NUMBER] a pak tento ovladač stiskněte.
- 3 Otočením ovladače hlasitosti vyberte kontakt nebo zadejte telefonní číslo.
Je-li vybrán nějaký kontakt, pak stiskem tlačítka hlasitosti zobrazíte telefonní číslo.
- 4 Stiskněte a podržte některé z numerických tlačítek (1 až 6).
Při ukládání kontaktu se zobrazí “MEMORY P (vybrané číslo předvolby)”.

Pro smazání kontaktu z paměti předvoleb vyberte [DIAL NUMBER] v kroku 2, uložte prázdné číslo v kroku 3 a pokračujte krokem 4.

Bluetooth®

Volání na registrované číslo

- 1 Stiskněte -VOICE pro otevření režimu Bluetooth.
- 2 Stiskněte některé z numerických tlačítek (1 až 6).
- 3 Stisknutím ovladače hlasitosti aktivujete volání.

Pokud nejsou uloženy žádné kontakty, zobrazí se zpráva "NO PRESET".

Nastavení režimu Bluetooth

- 1 Stiskněte a podržte tlačítko + .
- 2 Otočením ovladače hlasitosti proveďte výběr (viz následující tabulka) a pak tento ovladač stiskněte.
- 3 Opakujte krok 2, dokud nebude vybrána/aktivována požadovaná položka a postupujte podle pokynů uvedených na vybrané položce.
- 4 Operaci přerušíte stisknutím + .

Pro návrat k předchozí položce nastavení stiskněte tlačítko / .

Výchází: [XX]

[BT MODE]	
[PHONE SELECT]	Vybírá telefon nebo audio zařízení pro připojení nebo odpojení. Je-li zařízení připojeno, před jeho názvem se zobrazí "✳". "▷" se objeví před aktuálním zvukovým zařízením pro přehrávání.
[AUDIO SELECT]	• Můžete připojit maximálně dva telefony s technologií Bluetooth a jedno audio zařízení s technologií Bluetooth.
[DEVICE DELETE]	1 Otáčením ovladače hlasitosti vyberte zařízení pro smazání a pak tento ovladač stiskněte. 2 Otáčením ovladače hlasitosti vyberte [YES] nebo [NO] a pak tento ovladač stiskněte.
[PIN CODE EDIT] (0000)	Změna PIN kódu (až 6 číslic). 1 Otočením ovladače hlasitosti vyberte číslo. 2 Stiskněte / pro posunutí pozice položky. Opakujte kroky 1 a 2, dokud nedokončíte zadávání PIN kódu. 3 Stisknutím ovladače hlasitosti proveďte potvrzení.

[RECONNECT]	[ON]: Když se v dosahu přístroje znovu vyskytne naposledy připojené zařízení Bluetooth, přístroj se automaticky znovu připojí. ; [OFF]: Zrušení.
[AUTO PAIRING]	[ON]: Přístroj se automaticky spáruje s podporovaným Bluetooth zařízením (iPhone/iPod touch), když je připojeno prostřednictvím vstupního konektoru USB. Podle verze operačního systému na připojeném zařízení nebude tato funkce fungovat. ; [OFF]: Zrušení.
[INITIALIZE]	[YES]: Inicializuje všechna Bluetooth nastavení (včetně uloženého párování, telefonního seznamu apod.). ; [NO]: Zrušení.
[INFORMATION]	[MY BT NAME]: Zobrazí název vašeho přijímače ("KD-X482DBT"). ; [MY ADDRESS]: Zobrazuje adresu tohoto přístroje.

Režim kontroly kompatibility Bluetooth

Konektivitu podporovaného profilu mezi Bluetooth zařízením a tímto přístrojem si můžete vyzkoušet.

- Zajistěte, aby nebylo párováno žádné zařízení Bluetooth.

- 1 Stiskněte a podržte tlačítko -VOICE.
Zobrazí se zpráva "BLUETOOTH" ↔ "CHECK MODE". Na displeji se posouvá "SEARCH NOW USING PHONE" → "PIN IS 0000".
- 2 Vyhleďte a do 3 minut zvolte název vašeho přijímače ("KD-X482DBT") v Bluetooth zařízení.
- 3 Proveďte (A), (B) nebo (C) podle toho, co se přetáčí na displeji.
(A) "PAIRING" → "XXXXXX" (šestimístné klíčové heslo): Zajistěte, aby se na jednotce i na zařízení Bluetooth objevovalo stejné heslo. Poté heslo potvrďte aktivací zařízení Bluetooth.
(B) "PAIRING" → "PIN IS 0000": Na zařízení Bluetooth "0000".
(C) "PAIRING": Na zařízení Bluetooth proveďte úkon potvrzující párování.

Bluetooth®

Po úspěšně provedeném párování se zobrazí "PAIRING OK" ➔ "Název zařízení" a bude zahájena kontrola kompatibility s Bluetooth. Jestliže se zobrazí "CONNECT NOW USING PHONE", aktivujte zařízení Bluetooth, aby mohl pokračovat přístup k telefonnímu seznamu. Na displeji bude blikat zpráva "TESTING".

Na displeji bliká výsledek kontroly konektivity.

"PAIRING OK" a/nebo "HANDS-FREE OK"*1 a/nebo "AUD.STREAM OK"*2 a/nebo "PBAP OK"*3 : Kompatibilní

*1 Kompatibilní s profilem Hands-Free Profile (HFP - Handsfree profil)

*2 Kompatibilní s profilem Advanced Audio Distribution Profile (A2DP - Pokročilý profil pro distribuci zvuku)

*3 Kompatibilní s profilem Phonebook Access Profile (PBAP - Přístupový profil telefonního seznamu)

Po 30 sekundách se zobrazí "PAIRING DELETED" na znamení, že párování bylo vymazáno, a jednotka opustí kontrolní režim.

- Pro zrušení vypněte napájení stiskem a podržením tlačítka  SRC, načež napájení opět zapnete.

Bluetooth — Audio

- Operace a údaje na displeji se mohou lišit v závislosti na jejich dostupnosti u připojeného zařízení.
- V závislosti na jeho typu nemusí některé funkce na vašem připojeném zařízení fungovat.

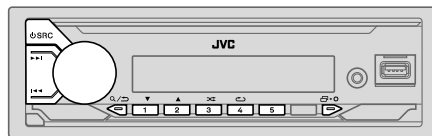

Ve zdroji BT AUDIO ovšem můžete připojit až pět zvukových zařízení s Bluetooth a mezi těmito pěti zařízeními přepínat.

Poslech audio přehrávače přes Bluetooth

- 1 BT AUDIO můžete vybrat opakovaným stiskem tlačítka  SRC.
- 2 Přehrávání zahájíte spuštěním přehrávače s pomocí Bluetooth.

Chcete-li

Na čelním panelu

Stiskněte přehrát/zastavit

Stiskněte ovladač hlasitosti.

Výběr skupiny nebo složky

Stiskněte tlačítko .

Přeskočení dozadu/dopředu

Stiskněte tlačítko .

Zrychlené přehrávání dopředu/
dozadu

Stiskněte a podržte tlačítko .

Opakovat přehrávání

Stiskněte opakovaně tlačítko .

[TRACK REPEAT], [ALL REPEAT], [GROUP REPEAT],
[REPEAT OFF]

Bluetooth®

Chcete-li	Na čelním panelu
Náhodné přehrávání	Stiskněte opakovaně tlačítko  [GROUP RANDOM], [ALL RANDOM], [RANDOM OFF]
Vyberte soubor ze složky/seznamu	Viz "Výběr souboru, který chcete přehrát" na straně 12.
Přepínání mezi zvukovými zařízeními připojenými přes Bluetooth	Stiskněte tlačítko 5. (Stisknutím tlačítka "Play" na připojeném zařízení vyvolá také přepnutí výstupu zvuku ze zařízení.)

Poslech iPod/iPhone přes Bluetooth

Na tomto zařízení můžete poslouchat skladby z iPod/iPhone přes Bluetooth.

iPod BT můžete vybrat opakovaným stiskem tlačítka .

- iPod/iPhone můžete ovládat stejným způsobem jako iPod/iPhone přes vstupní USB konektor. (Strana 10)
- Pro další informace viz "Nastavení iPod/iPhone jako přehrávatelného zařízení" na straně 11.

AMAZON ALEXA

Alexa je cloudová hlasová služba vyvinutá společností Amazon. Můžete požádat Alexu, aby přehrávala hudbu, získala zprávy o počasí, dopravní informace, aby ovládala chytrá domácí zařízení, nakupovala na Amazonu, vyhledávala na internetu, nastavovala připomenutí a další.

Příprava:



- Vytvořte si účet na <www.amazon.com>.
- Nainstalujte si na své zařízení nejnovější verzi mobilní aplikace Alexa (iPhone/iPod touch nebo zařízení se systémem Android) a poté se do této aplikace přihlaste.
- Přesvědčte se, že máte na svém chytrém telefonu povoleno připojení k internetu.

Nastavení při prvním použití

Pro zařízení se systémem Android

- 1 Spárujte své zařízení s touto jednotkou pomocí Bluetooth. (Strana 15)
- 2 Spusťte mobilní aplikaci Alexa na svém zařízení.
- 3 Spárujte tento přístroj s mobilní aplikací Alexa.
Proveďte možnost A, nebo možnost B.

Pro iPhone/iPod touch

- 1 Spárujte své zařízení s touto jednotkou pomocí Bluetooth. (Strana 15)
- 2 Spusťte mobilní aplikaci Alexa na svém zařízení.
- 3 Stisknutím tlačítka  na této jednotce vstoupíte do zdroje ALEXA.
 - Můžete také opakovaně stisknout  pro výběr zdroje iPod BT.
 - Pro další informace viz "Nastavení iPod/iPhone jako přehrávatelného zařízení" na straně 11.
- 4 Spárujte tento přístroj s mobilní aplikací Alexa.
Proveďte možnost A, nebo možnost B.

Možnost A: Přímý odkaz

Přejděte na následující adresu URL nebo naskenujte QR kód pomocí svého smartphonu:

<https://www.jvc.net/car/alexa>



Možnost B: Manuální spárování

- 1 Spustíte mobilní aplikaci Alexa a přejděte na záložku "Devices (Zařízení)".
- 2 Klepněte na ikonu "+" v pravém horním rohu.
- 3 Klepněte na možnost "Add Device (Přidat zařízení)".
- 4 V seznamu typů zařízení klepněte na možnost "Automotive Accessory (Automobilové příslušenství)" nebo "Headphones (Sluchátka)".
- 5 Klepněte na název vašeho přijímače ("KD-X482DBT") a postupujte podle daných pokynů.

Jakmile je proces nastavení dokončen, mobilní aplikace Alexa naváže spojení s touto jednotkou.

- Připojení aplikace Alexa lze vypnout, pokud:
 - Je odpojen profil A2DP
 - Bluetooth je odpojené
 - Přístroj je vypnutý
 - Zastavení mobilní aplikace Alexa běžící na popředí/pozadí vašeho zařízení
 - V závislosti na připojeném zařízení nastanou jiné podmínkyPro opětovné navázání spojení s aplikací Alexa znovu připojte profil A2DP.
- Spojení s aplikací Alexa nelze znovu navázat, pokud:
 - Přeinstalujete mobilní aplikaci Alexa
 - Vymažete spárované zařízení a provedete párování znovu (pro zařízení se systémem Android)Pro opětovné navázání spojení s aplikací Alexa proveďte znovu postup nastavení.
- Můžete ověřit spojení s aplikací Alexa z mobilní aplikace Alexa. Pokud se název této jednotky zobrazuje na obrazovce "ALL DEVICES", nemusíte postup nastavení provádět znovu.

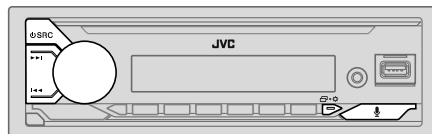

Základní operace

Další informace o jazycích, které Alexa podporuje, najdete na straně 32. Některé z uvedených jazyků budou dostupné po aktualizaci firmwaru tohoto přístroje po zpřístupnění nové verze firmwaru.

Po další informace k tomu, jak aktualizovat firmware, viz strana 6.

Jakmile je navázáno spojení s aplikací Alexa...

- 1 Vyslovením slova "Alexa" do připojeného mikrofonu (strana 14) aktivujete Alexu.

(nebo)

Při stisknutí tlačítka  na této jednotce můžete mluvit s aplikací Alexa.

Na displeji se zobrazí: "ALEXA" ➔ "LISTENING..."

Alexu nelze hlasem aktivovat, pokud:

- Mobilní aplikace Alexa není aktivována.
- Mikrofon je vypnutý, svítí ukazatel "Ø".
Viz "Zapnutí/vypnutí mikrofonu" na straně 23.
- Aktuálním zdrojem přehrávání je iPod USB.
- Při používání funkcí telefonu Bluetooth.





- 2 Komunikujte s Alexou přes připojený mikrofon. (Strana 14)

Když Alexa zpracovává váš hlasový vstup, zobrazí se "THINKING..."

Když Alexa odpovídá na váš hlasový vstup, zobrazí se "SPEAKING..."

Když je Alexa v klidovém stavu, zobrazuje se nápis "ALEXA", popřípadě informace, jako je doba přehrávání, název skladby atd.

AMAZON ALEXA

- Pro návrat k předchozímu zdroji před aplikací ALEXA stiskněte  SRC.
- Pro aktivaci Alexy stiskněte tlačítko  nebo řekněte "Alexa".
- Pro zrušení aktuálního stavu poslechu stiskněte .
- Pokud chcete zrušit aktuální stavy zpracovávání/odpovídání a přejít do poslechového stavu, stiskněte tlačítko  nebo řekněte "Alexa".
- V daném okamžiku smí být prováděno pouze jedno spojení s aplikací Alexa.
- Pokud se jednotka odpojí od mobilní aplikace Alexa nebo dojde k vypnutí Bluetooth spojení, zobrazí se "DOWNLOAD" → "ALEXA APP" → "AND PAIR" → "BLUETOOTH" → "TO USE ALEXA".
- Alexa bude po opětovném připojení připravena k poslechu probouzejícího slova.

Zapnutí/vypnutí mikrofonu



Stisknutím a podržením tlačítka  zapnete a vypnete mikrofon.

- Indikátor "Ø" se rozsvítí při vypnutí mikrofonu.
- Tento úkon nelze provést během používání funkcí Bluetooth telefonu.

Spuštění poslechu

Pokud je Alexa v klidovém stavu...

- 1** Vyslovením slova "Alexa" do připojeného mikrofonu (strana 14) aktivujete Alexu.
(nebo)
Při stisknutí tlačítka  na této jednotce můžete mluvit s aplikací Alexa.
Na displeji se zobrazí: "LISTENING...".
- 2** Komunikujte s Alexou přes připojený mikrofon. (Strana 14)
- 3** Během přehrávání hudby ve zdroji ALEXA můžete provádět následující operace:

Chcete-li	Na čelním panelu
Stiskněte přehrát/zastavit	Stiskněte ovladač hlasitosti.
Přeskočení dozadu/ dopředu	Stiskněte tlačítko  /  .

Během přehrávání hudby stiskněte tlačítko  nebo řekněte "Alexa" pro pozastavení hudby a aktivaci aplikace Alexa. Nyní můžete začít komunikovat s aplikací Alexa.

Nastavení zvuku

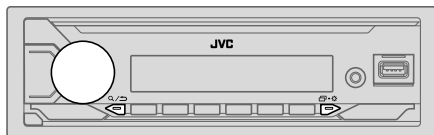

- 1 Stiskněte a podržte tlačítko • .
- 2 Otočením ovladače hlasitosti provedte výběr (viz následující tabulka) a pak tento ovladač stiskněte.
- 3 Opakujte krok 2, dokud nebude vybrána/aktivována požadovaná položka a postupujte podle pokynů uvedených na vybrané položce.
- 4 Operaci přerušíte stisknutím • .

Pro návrat k předchozí položce nastavení stiskněte tlačítko / .

Výchozí: [XX]

[EQ SETTING]	
[PRESET EQ]	Nastavuje přednastavený ekvalizér vhodný pro daný hudební žánr. <ul style="list-style-type: none">• Volbou [USER] můžete používat nastavení provedená v [EASY EQ] nebo [PRO EQ]. [FLAT]/[DRVN 3]/[DRVN 2]/[DRVN 1]/[HARD ROCK]/[HIP HOP]/[JAZZ]/[POP]/[R&B]/[USER]/[CLASSICAL]• Ekvalizér disku ([DRVN 3]/[DRVN 2]/[DRVN 1]) podporuje určité frekvence audio signálů pro snížení hluku, který je slyšet z vnějšího okolí auta, nebo hluku od pneumatik při jízdě.• Pokud je aktivován demonstrační displej (na začátku je zvolena možnost [ON], strana 6), jako [PRESET EQ] se automaticky zvolí [HARD ROCK].<ul style="list-style-type: none">– Pokud nastavíte demonstrační režim [DEMO MODE] na [OFF] (strana 6), bude jako výchozí nastavení pro [PRESET EQ] vybrána možnost [FLAT].

[EASY EQ]

Nastavení vlastních parametrů zvuku.

- Nastavení je uloženo pod položkou [USER] v [PRESET EQ].
- Provedená nastavení mohou mít vliv na aktuální nastavení [PRO EQ].

[SUB.W SP]*1*2:	[00] až [+06]	(Výchozí: [+03])
[SUB.W]*1:	[-50] až [+10]	[00]
[BASS]:	[LVL-09] až [LVL+09]	[LVL 00]
[MID]:	[LVL-09] až [LVL+09]	[LVL 00]
[TRE]:	[LVL-09] až [LVL+09]	[LVL 00]

[PRO EQ]

Upravte vlastní nastavení zvuku pro každý zdroj.

- Nastavení je uloženo pod položkou [USER] v [PRESET EQ].
- Provedená nastavení mohou mít vliv na aktuální nastavení [EASY EQ].

[62.5HZ]

[LEVEL -09] až [LEVEL +09] ([LEVEL 00]): Nastavuje úroveň, která bude u každého zdroje uložena do paměti. (Než provedete nastavení, vyberte zdroj, který chcete nastavit.)

[ON]: Zapíná přídavné basy ; [OFF]: Zrušení.

[100HZ]/[160HZ]/[250HZ]/[400HZ]/[630HZ]/[1KHZ]/[1.6KHZ]/[2.5KHZ]/[4KHZ]/[6.3KHZ]/[10KHZ]/[16KHZ]

[LEVEL -09] až [LEVEL +09] ([LEVEL 00]): Nastavuje úroveň, která bude u každého zdroje uložena do paměti. (Než provedete nastavení, vyberte zdroj, který chcete nastavit.)

[Q FACTOR] [1.35]/[1.50]/[2.00]: Nastavte faktor kvality.

[AUDIO CONTROL]

[BASS BOOST] [LEVEL +01] až [LEVEL +05]: Nastavuje preferovanou úroveň zdůraznění hloubek ; [OFF]: Zrušení.

[LOUDNESS] [LEVEL 01]/[LEVEL 02]: Zvýšení nízkých nebo vysokých frekvencí pro dosažení dobře vyváženého zvuku při nízké hlasitosti ; [OFF]: Zrušení.

*1, *2: (viz strana 25)

Nastavení zvuku

[SUB.W LEVEL]*1	[SPK-OUT]*2	(Nelze použít, když je vybrána trojčlenná aktivní reproduktorová výhybka.) [SUB.W 00] až [SUB.W +06] ([SUB.W +03]): Seřizuje úroveň výstupu basového reproduktoru připojeného přes konektor reproduktoru. (Strana 38)
	[PRE-OUT]	[SUB.W -50] až [SUB.W +10] ([SUB.W 00]): Seřizuje úroveň výstupu basového reproduktoru připojeného ke koncovkám výstupního signálu (SW) přes externí zesilovač. (Strana 38)
[SUBWOOFER SET]	[ON]: Zapíná výstup subwooferu. ; [OFF]: Zrušení.	
[FADER]	(Nelze použít, když je vybrána trojčlenná aktivní reproduktorová výhybka.) [POSITION R15] až [POSITION F15] ([POSITION 00]): Nastavuje vyvážení předních a zadních reproduktorů.	
[BALANCE]*3	[POSITION L15] až [POSITION R15] ([POSITION 00]): Nastavuje vyvážení levých a pravých reproduktorů.	
[VOLUME ADJUST]	[LEVEL -15] až [LEVEL +06] ([LEVEL 00]): Přednastavuje úroveň nastavení hlasitosti jednotlivých zdrojů v rámci úrovně hlasitosti FM. (Než provedete nastavení, vyberte zdroj, který chcete nastavit.)	
[AMP GAIN]	[LOW POWER]: Omezuje maximální úroveň hlasitosti na 25. (Vyberte, pokud je maximální výkon jednotlivých reproduktorů menší než 50 W, aby nedošlo k poškození reproduktorů.) ; [HIGH POWER]: Maximální úroveň hlasitosti je 35.	
[SPK/PRE OUT]	(Nelze použít, když je vybrána trojčlenná aktivní reproduktorová výhybka.) Podle metody připojení reproduktorů vyberte vhodné nastavení, abyste získali požadovaný výstup. (Viz "Nastavení výstupu reproduktoru" na straně 26.)	
[SPEAKER SIZE]	V závislosti na typu aktivní reproduktorové výhybky, který jste zvolili (viz následující [X ' OVER TYPE]), se zobrazí položky nastavení pro dvoupásmovou výhybku nebo trojčlennou výhybku. (Viz "Nastavení aktivní reproduktorové výhybky" na straně 27.)	
[X ' OVER]	Ve výchozím nastavení je zvolen dvoupásmový typ výhybky.	

[DTA SETTINGS]	Pokyny k nastavení naleznete v "Nastavení digitálního vyrovnání času (DTA)" na straně 29.
[CAR SETTINGS]	
[X ' OVER TYPE]	Upozornění: Před změnou [X ' OVER TYPE] nastavte hlasitost, aby se zabránilo náhlému zvýšení nebo snížení úrovně výstupu. • Jakmile změníte typ aktivní reproduktorové výhybky, objeví se na displeji po příštím zapnutí napájení následující: "2-WAY X'OVER" nebo "3-WAY X'OVER" → "PRESS" → "VOLUME KNOB" → "TO CONFIRM" Aby bylo možné přejít k dalšímu požadovanému úkonu, proveďte stisknutím ovladače hlasitosti potvrzení.
[2-WAY]	(Zobrazí se pouze tehdy, když je vybráno [3-WAY].) [YES]: Vybere dvoupásmový typ výhybky. ; [NO]: Zrušení.
[3-WAY]	(Zobrazí se pouze tehdy, když je vybráno [2-WAY].) [YES]: Vybere trojčlenný typ výhybky. ; [NO]: Zrušení.

*1 Zobrazeno pouze v případě, že je [SUBWOOFER SET] nastavena na [ON].

*2 Pro dvoupásmovou výhybku: Zobrazeno pouze v případě, že je [SPK/PRE OUT] nastavena na [SUB.W/SUB.W]. (Strana 26)

*3 Nastavení nemůže ovlivnit výstup pro reproduktor subwoofer.

Nastavení zvuku

[SOUND EFFECT]	
[SPACE ENHANCE]	(Nelze použít pro zdroj FM/AM a zdroj DAB.) [SMALL]/[MEDIUM]/[LARGE]: Prakticky zvýrazňuje zvukový prostor. ; [OFF]: Zrušení.
[SND RESPONSE]	[LEVEL1]/[LEVEL2]/[LEVEL3]: Prakticky dělá zvuk realističtější. ; [OFF]: Zrušení.
[SOUND LIFT]	[LOW]/[MIDDLE]/[HIGH]: Prakticky nastavuje polohu zvuku, který je slyšet z reproduktorů. ; [OFF]: Zrušení.
[VOL LINK EQ]	[ON]: Podporuje frekvenci pro snížení hluku, který je slyšet z vnějšího okolí auta, nebo hluku od pneumatik při jízdě. ; [OFF]: Zrušení.
[K2 TECHNOLOGY]	(Nelze použít pro zdroj FM/AM, zdroj DAB a zdroj AUX.) [ON]: Zlepšete kvalitu komprimované hudby a zvuku. ; [OFF]: Zrušení.

Nastavení výstupu reproduktoru [SPK/PRE OUT]

(Platí pouze tehdy, když je [X' OVER TYPE] nastaveno na [2-WAY]) (strana 25)

Na základě metody připojení reproduktoru vyberte nastavení výstupu reproduktorů [SPK/PRE OUT].

Spojení přes koncovky výstupního kabelu

Pro připojení použitím externího zesilovače (Strana 38)

Nastavení [SPK/PRE OUT]	Zvukový signál přes výstupní konektor ("line-out")		
	FRONT	REAR	SW
[REAR/REAR] (výchozí)	Výstup předních reproduktorů	Výstup zadních reproduktorů	Subwooferový výstup
[SUB.W/SUB.W]	Výstup předních reproduktorů	L (levý): Subwooferový výstup R (pravý): (Ztlumit)	Subwooferový výstup

Připojení přes koncovky reproduktorů

S tímto nastavením můžete také připojit reproduktory bez použití externího zesilovače a zároveň zachovat výstup subwooferu. (Strana 38)

Nastavení [SPK/PRE OUT]	Zvukový signál přes konektor zadního reproduktoru	
	L (levý)	R (pravý)
[REAR/REAR]	Výstup zadních reproduktorů	Výstup zadních reproduktorů
[SUB.W/SUB.W]	Subwooferový výstup	(Ztlumit)

Je-li vybráno [SUB.W/SUB.W]:

- Ve [SUBWOOFER LPF] je vybráno [120HZ] a [THROUGH] není k dispozici. (Strana 28)
- Ve [FADER] je vybráno [POSITION R02] a volitelný rozsah je [POSITION R15] až [POSITION 00]. (Strana 25)

Nastavení zvuku

Nastavení aktivní reproduktorové výhybky

Níže jsou uvedené položky nastavení, které jsou dostupné pro dvoupásmové a trojpásmové výhybky.

▲ UPOZORNĚNÍ

Typ výhybky vyberte podle toho, jak jsou reproduktory připojené. (Strana 38)

Pokud vyberete špatný typ:

- Reproduktory se mohou poškodit.
- Hladina výstupního zvuku může být extrémně vysoká nebo nízká.

SPEAKER SIZE

Vybere podle velikosti připojeného reproduktoru pro optimální výkon.

- Nastavení frekvence a sklonu jsou pro výhybku vybraného reproduktoru nastaveny automaticky.
- Pokud je pro níže uvedený reproduktor [SPEAKER SIZE] vybráno [NONE], nastavení [X' OVER] vybraného reproduktoru není k dispozici.
 - Dvoupásmová aktivní reproduktorová výhybka: [TWEETER] pro [FRONT]/[REAR]/[SUBWOOFER]
 - Trojpásmová aktivní reproduktorová výhybka: [WOOFER]

X' OVER (aktivní reproduktorová výhybka)

- [FRQ]/[F-HPF FRQ]/[R-HPF FRQ]/[SW LPF FRQ]/[HPF FRQ]/[LPF FRQ]: Upravuje frekvenci výhybky pro vybrané reproduktory (hornopropustný filtr a dolnopropustný filtr). Je-li vybrána volba [THROUGH], jsou všechny signály odesílány do vybraných reproduktorů.
- [SLOPE]/[F-HPF SLOPE]/[R-HPF SLOPE]/[SW LPF SLOPE]/[HPF SLOPE]/[LPF SLOPE]: Upravuje sklon výhybky. Volitelné pouze v případě, je-li pro frekvenci výhybky vybráno jiné nastavení než [THROUGH].
- [SW LPF PHASE]/[PHASE]: Nastavuje fázi výstupu reproduktoru tak, aby byla srovnána s výstupem jiného reproduktoru.
- [GAIN LEFT]/[GAIN RIGHT]/[F-HPF GAIN]/[R-HPF GAIN]/[SW LPF GAIN]/[GAIN]: Upravuje výstupní hlasitost zvoleného reproduktoru.

Položky nastavení dvoupásmové výhybky

[SPEAKER SIZE]		
[FRONT]	[SIZE]	[8CM]/[10CM]/[12CM]/[13CM]/[16CM]/[17CM]/[18CM]/[4×6]/[5×7]/[6×8]/[6×9]/[7×10]
	[TWEETER]	[SMALL]/[MIDDLE]/[LARGE]/[NONE] (nepřipojeno)
[REAR]*1		[8CM]/[10CM]/[12CM]/[13CM]/[16CM]/[17CM]/[18CM]/[4×6]/[5×7]/[6×8]/[6×9]/[7×10]/[NONE] (nepřipojeno)
[SUBWOOFER]*2		[16CM]/[20CM]/[25CM]/[30CM]/[38CM OVER]/[NONE] (nepřipojeno)
[X' OVER]		
[TWEETER]	[FRQ]	[1KHZ]/[1.6KHZ]/[2.5KHZ]/[4KHZ]/[5KHZ]/[6.3KHZ]/[8KHZ]/[10KHZ]/[12.5KHZ]
	[GAIN LEFT]	[−08DB] až [00DB]
	[GAIN RIGHT]	[−08DB] až [00DB]
[FRONT HPF]	[F-HPF FRQ]	[30HZ]/[40HZ]/[50HZ]/[60HZ]/[70HZ]/[80HZ]/[90HZ]/[100HZ]/[120HZ]/[150HZ]/[180HZ]/[220HZ]/[250HZ]/[THROUGH]
	[F-HPF SLOPE]	[−06DB]/[−12DB]/[−18DB]/[−24DB]
	[F-HPF GAIN]	[−08DB] až [00DB]
[REAR HPF]*1	[R-HPF FRQ]	[30HZ]/[40HZ]/[50HZ]/[60HZ]/[70HZ]/[80HZ]/[90HZ]/[100HZ]/[120HZ]/[150HZ]/[180HZ]/[220HZ]/[250HZ]/[THROUGH]
	[R-HPF SLOPE]	[−06DB]/[−12DB]/[−18DB]/[−24DB]
	[R-HPF GAIN]	[−08DB] až [00DB]

*1, *2: (viz strana 28)

Nastavení zvuku

[SUBWOOFER LPF]*2	[SW LPF FRQ]	[30HZ]/[40HZ]/[50HZ]/[60HZ]/[70HZ]/[80HZ]/[90HZ]/[100HZ]/[120HZ]/[150HZ]/[180HZ]/[220HZ]/[250HZ]/[THROUGH]
	[SW LPF SLOPE]	[−06DB]/[−12DB]/[−18DB]/[−24DB]
	[SW LPF PHASE]	[REVERSE] (180°)/[NORMAL] (0°)
	[SW LPF GAIN]	[−08DB] až [00DB]

[MID RANGE]	[HPF FRQ]	[30HZ]/[40HZ]/[50HZ]/[60HZ]/[70HZ]/[80HZ]/[90HZ]/[100HZ]/[120HZ]/[150HZ]/[180HZ]/[220HZ]/[250HZ]/[THROUGH]
	[HPF SLOPE]	[−06DB]/[−12DB]
	[LPF FRQ]	[1KHZ]/[1.6KHZ]/[2.5KHZ]/[4KHZ]/[5KHZ]/[6.3KHZ]/[8KHZ]/[10KHZ]/[12.5KHZ]/[THROUGH]
	[LPF SLOPE]	[−06DB]/[−12DB]
	[PHASE]	[REVERSE] (180°)/[NORMAL] (0°)
	[GAIN]	[−08DB] až [00DB]
[WOOFER]*2	[LPF FRQ]	[30HZ]/[40HZ]/[50HZ]/[60HZ]/[70HZ]/[80HZ]/[90HZ]/[100HZ]/[120HZ]/[150HZ]/[180HZ]/[220HZ]/[250HZ]/[THROUGH]
	[SLOPE]	[−06DB]/[−12DB]
	[PHASE]	[REVERSE] (180°)/[NORMAL] (0°)
	[GAIN]	[−08DB] až [00DB]

*1 Zobrazeno pouze v případě, že je [SPK/PRE OUT] nastavena na [REAR/REAR]. (Strana 26)

*2 Zobrazeno pouze v případě, že je [SUBWOOFER SET] nastavena na [ON]. (Strana 25)

Položky nastavení trojčástečné výhybky

[SPEAKER SIZE]		
[TWEETER]	[SMALL]/[MIDDLE]/[LARGE]	
[MID RANGE]	[8CM]/[10CM]/[12CM]/[13CM]/[16CM]/[17CM]/[18CM]/[4×6]/[5×7]/[6×8]/[6×9]	
[WOOFER]*2	[16CM]/[20CM]/[25CM]/[30CM]/[38CM OVER]/[NONE] (nepřipojeno)	
[X'OVER]		
[TWEETER]	[HPF FRQ]	[1KHZ]/[1.6KHZ]/[2.5KHZ]/[4KHZ]/[5KHZ]/[6.3KHZ]/[8KHZ]/[10KHZ]/[12.5KHZ]
	[SLOPE]	[−06DB]/[−12DB]
	[PHASE]	[REVERSE] (180°)/[NORMAL] (0°)
	[GAIN]	[−08DB] až [00DB]

Nastavení zvuku

Nastavení digitálního vyrovnání času (DTA)

Digitální vyrovnání času (DTA) nastavuje zpoždění výstupu reproduktoru pro vytvoření vhodnějšího prostředí pro vaše vozidlo.

- Pro více informací viz následující "Automatické stanovení doby zpoždění".

[DTA SETTINGS]

[POSITION]

Vybere polohu pro poslech (referenční bod).

[ALL]: Nekompenzuje; [FRONT RIGHT]: Pravé přední sedadlo;

[FRONT LEFT]: Levé přední sedadlo; [FRONT ALL]: Přední sedadla

- [FRONT ALL] se zobrazí pouze v případě, že [X ' OVER TYPE] je nastaveno na hodnotu [2-WAY]. (Strana 25)

[DISTANCE]*1

[0CM] až [610CM]: Doladte nastavení vzdálenosti pro kompenzaci.

[GAIN]*1

[-8DB] až [0DB]: Upravte výstupní hlasitost zvoleného reproduktoru.

[DTA RESET]

[YES]: Obnoví nastavení ([DISTANCE] a [GAIN]) zvolené [POSITION] na výchozí hodnoty; [NO]: Zrušení.

[CAR SETTINGS]

Identifikujte typ vašeho vozidla a umístění zadního reproduktoru, aby bylo možné nastavit [DTA SETTINGS].

[CAR TYPE]

[COMPACT]/[FULL SIZE CAR]/[WAGON]/[MINIVAN]/[SUV]/
[MINIVAN(LONG)]: Vybere typ vozidla; [OFF]: Nekompenzuje.

[R-SP LOCATION]*2

Vybere umístění zadních reproduktorů ve vašem vozidle pro výpočet nejdelší vzdálenosti od zvoleného místa poslechu (referenčního bodu).

- [DOOR]/[REAR DECK]: Je možné vybrat pouze v případě, že [CAR TYPE] je zvolen jako [OFF], [COMPACT], [FULL SIZE CAR], [WAGON] nebo [SUV].
- [2ND ROW]/[3RD ROW]: Je možné vybrat pouze v případě, že [CAR TYPE] je zvolen jako [MINIVAN] nebo [MINIVAN(LONG)].

Automatické stanovení doby zpoždění

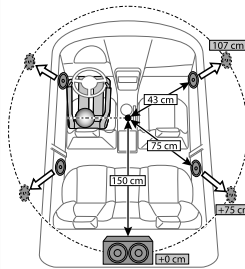

Pokud zadáte vzdálenost od aktuálně nastavené polohy pro poslech ke každému reproduktoru, doba zpoždění se automaticky vypočítá a nastaví.

- 1 Nastavte polohu [POSITION] a určete danou polohu pro poslech jako referenční bod (referenční bod pro [FRONT ALL] bude střed mezi pravou a levou stranou na předních sedadlech).
- 2 Změřte vzdálenosti z referenčního bodu k reproduktorům.
- 3 Vypočítejte vzdálenost mezi nejvzdálenějším reproduktorem (subwoofer na obrázku) a ostatními reproduktory.
- 4 Nastavte [DISTANCE] vypočítanou v kroku 3 pro jednotlivé reproduktory.
- 5 Nastavte [GAIN] pro jednotlivé reproduktory.

Příklad: Pokud je zvoleno [FRONT ALL] jako poloha pro poslech

*1 Před provedením nastavení vyberte reproduktor:

Když je zvolena dvoupásmová výhybka:

[FRONT LEFT]/[FRONT RIGHT]/[REAR LEFT]/[REAR RIGHT]/[SUBWOOFER]:

– Možnost [REAR LEFT], [REAR RIGHT] a [SUBWOOFER] je možné zvolit pouze v případě, že v nastavení [SPEAKER SIZE] pro [REAR] a [SUBWOOFER] je zvolena jiná hodnota než [NONE]. (Strana 27)

Když je zvolena trojpásmová výhybka:

[TWEETER LEFT]/[TWEETER RIGHT]/[MID LEFT]/[MID RIGHT]/[WOOFER]:

– Možnost [WOOFER] je možné zvolit pouze v případě, že v nastavení [SPEAKER SIZE] pro [WOOFER] je zvolena jiná hodnota než [NONE]. (Strana 28)

*2 Zobrazí se pouze v případě, že [X ' OVER TYPE] je nastaven na [2-WAY] (strana 25), a jestliže por [REAR] nastavení [SPEAKER SIZE] je zvolena jiná hodnota než [NONE]. (Strana 27)



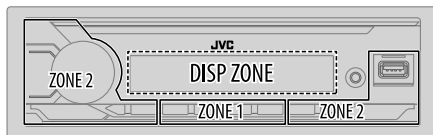

Nastavení zobrazení

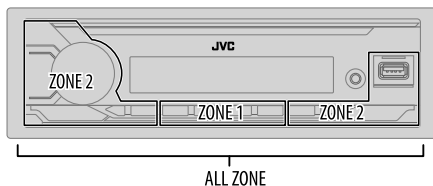

Identifikace zóny pro nastavení jasu



Identifikace zóny pro nastavení barvy



- 1 Stiskněte a podržte tlačítko  • .
- 2 Otočením ovladače hlasitosti provedte výběr (viz následující tabulka) a pak tento ovladač stiskněte.
- 3 Opakujte krok 2, dokud nebude vybrána/aktivována požadovaná položka a postupujte podle pokynů uvedených v vybrané položce.
- 4 Operaci přerušíte stisknutím  • .

Pro návrat k předchozí položce nastavení stiskněte tlačítko  / .

Výchozí: [XX]

[DISPLAY]

[DIMMER]

Stlumit podsvícení.

[OFF]: Tlumení světla vypnuto. Jas se změní na nastavení [DAY].
[ON]: Tlumení světla zapnuto. Jas se změní na nastavení [NIGHT].
(Viz následující nastavení "[BRIGHTNESS]").

[DIMMER TIME]: Nastavte čas zapnutí stmívače a vypnutí stmívače.

- 1 Otáčením ovladače hlasitosti můžete nastavit dobu [ON], a pak tento ovladač stiskněte.
- 2 Otáčením ovladače hlasitosti můžete nastavit dobu [OFF], a pak tento ovladač stiskněte.
(Výchozí: [ON]: [18:00] ; [OFF]: [6:00])

[DIMMER AUTO]: Tlumení světla se zapíná a vypíná automaticky, když vypnete nebo zapnete světlomety vozidla.*1

[BRIGHTNESS]

Nastavte jas zvlášť pro den a noc.

- 1 [DAY]/[NIGHT]: Vyberte den nebo noc.
- 2 Vyberte zónu. (Viz ilustrace ve sloupci vlevo.)
- 3 [LEVEL 00] až [LEVEL 31]: Nastavte úroveň jasu.

[TEXT SCROLL]*2

[SCROLL ONCE]: Jedno posunutí informací na displeji. ;

[SCROLL AUTO]: Opakuje posouvání v 5 sekundových intervalech. ;

[SCROLL OFF]: Zrušení.

• Neplatí pro informace na displeji dynamického štítku (strana 32) ve zdroji DAB.

[FORMAT]*3

Když je Bluetooth zařízení připojeno, ukážou se na přidáné obrazovce níže uvedené informace. (Strana 32)

[BATT/SIGNAL]: Zobrazuje množství baterie a signál. ;

[DATE]: Zobrazuje datum.

*1 Je vyžadováno připojení vodiče pro řízení osvětlení. (Strana 38)

*2 Některé znaky nebo symboly se nezobrazí správně (nebo budou prázdné).

*3 Funkcionalita závisí na typu použitého telefonu.

Nastavení zobrazení

[COLOR]	
[PRESET]	<p>Vyberte barvy osvětlení tlačítek v různých zónách odděleně.</p> <ol style="list-style-type: none">1 Vyberte zónu ([ZONE 1], [ZONE 2], [ALL ZONE]). (Viz ilustrace na straně 30.)2 Vyberte barvu pro zvolenou oblast.<ul style="list-style-type: none">• [COLOR 01] až [COLOR 49]• [USER]: Zobrazí se barva vybraná pro možnost [DAY COLOR] nebo [NIGHT COLOR].• [COLOR FLOW01] až [COLOR FLOW03]: Barva se mění různou rychlostí.• [CRYSTAL]/[FLOWER]/[FOREST]/[GRADATION]/[OCEAN]/[RELAX]/[SUNSET]: Zobrazí se vybraný barevný vzor.* (Lze zvolit pouze při výběru možnosti [ALL ZONE] v kroku 1.)
[DAY COLOR]	<p>Uložte si barvy denního a nočního podsvícení různé oblasti.</p> <ol style="list-style-type: none">1 Vyberte zónu ([ZONE 1], [ZONE 2]). (Viz ilustrace na straně 30.)2 [RED]/[GREEN]/[BLUE]: Vyberte primární barvu.3 [00] až [31]: Vyberte úroveň.
[NIGHT COLOR]	<p>Zopakujte kroky 2 a 3 pro všechny primární barvy.</p> <ul style="list-style-type: none">• Vaše nastavení je uloženo v [USER] v položce [PRESET].• [NIGHT COLOR] nebo [DAY COLOR] se mění zapnutím nebo vypnutím světlometů vozidla.
[COLOR GUIDE]	<p>[ON]: Při nastavování v menu a prohledávání seznamu se barva podsvícení [ZONE 1] a [ZONE 2] změní na bílou kromě v režimu nastavení barvy. ; [OFF]: Zrušení.</p>

* Pokud je vybrán některý z těchto barevných vzorů, změní se barva podsvícení pro možnosti [ZONE 1] a [ZONE 2] na výchozí barvu.

Reference

Údržba

Čištění jednotky

Otřete nečistoty na čelním panelu suchým silikonovým nebo jemným hadříkem.

Čištění konektoru

Sejměte přední kryt a opatrně očistěte konektor vatovým tampónem. Postupujte opatrně, abyste konektor nepoškodili.



Konektor (na zadní straně předního krytu)

Další informace

- Pro: — Nejnovější aktualizace firmware a nejnovější seznam kompatibilních položek
— Původní aplikace JVC
— Kterákoliv jiná z nejnovějších informací

Navštivte stránky <<https://www.jvc.net/cs/car/>>.

Přehrávatelné soubory

- Úložní zařízení USB:
Přehrávatelné audio soubory:
MP3 (.mp3), WMA (.wma), AAC (.aac), AAC (.m4a), WAV (.wav), FLAC (.flac)
Přehrávatelný systém souborů: FAT12, FAT16, FAT32

I v případě, že audio soubory odpovídají výše uvedeným standardům, nemusí být přehráváni v závislosti na typu nebo stavu média či zařízení možné.

- Podrobné informace a poznámky o přehrávatelných audio souborech najdete na stránkách <<https://www.jvc.net/cs/car/audiofile/>>.

Informace o USB zařízeních

- USB zařízení nemůžete připojit prostřednictvím USB rozbočovače.
- Připojení kabelu delšího než 5 m může způsobit nestandardní přehrávání.
- Tato jednotka nedokáže rozpoznat USB zařízení, jehož jmenovité napětí je jiné, než 5 V, a jehož jmenovitý proud přesahuje 1,5 A.

Reference

Informace o iPod/iPhone

- Made for
 - iPod touch (6th generation)
 - iPhone 5S, 6, 6 Plus, 6S, 6S Plus, SE, 7, 7 Plus, 8, 8 Plus, X, XS, XS MAX, XR, 11, 11 Pro, 11 Pro Max, SE (2nd generation), 12, 12 mini, 12 Pro, 12 Pro Max
- Pořadí skladeb zobrazené ve výběrovém menu tohoto přístroje se může lišit od pořadí v iPod/iPhone.
- Podle verze operačního systému na Vašem zařízení iPod/iPhone mohou být některé funkce na tomto přístroji nedostupné.

O aplikaci AMAZON ALEXA

- Alexa je služba poskytovaná třetí stranou, takže její specifikace podléhají změnám bez předchozího upozornění. V důsledku toho může být omezená její kompatibilita, nebo mohou být některé, případně i všechny služby nedostupné.
- Alexou podporované jazyky na tomto přístroji: Americká angličtina/kanadská angličtina/latinskoamerická španělština/kanadská francouzština/mexická španělština/britská angličtina/italská italština/kastilská španělština/francouzská francouzština/německá němčina/australská angličtina/japonština Japonska

Změnit informace na displeji

Pokaždé, když stisknete  + , informace na displeji se změni.

- Nejsou-li informace dostupné nebo nebyly zaznamenány, zobrazí se "NO TEXT", "NO NAME", jiná informace (např. název stanice), nebo bude displej prázdný.



Přídavný displej*1

Displej s hodinami nebo Měřič úrovně

*1 Pokud je [FORMAT] nastaven na [BATT/SIGNAL], bude datum vyměněno s množstvím baterie a silou signálu připojeného Bluetooth zařízení. (Strana 30)

Název zdroje	Zobrazení informací: Hlavní (přidaná)
DAB	Servisní štítek (Štítek sestavy) ➔ Servisní štítek (Štítek sestavy) s efektem synchronizace hudby*2 ➔ Servisní štítek (Datum) ➔ Dynamický štítek (Datum) ➔ Název (Interpret) ➔ Název (Datum) ➔ Další program (EPG) (Datum) ➔ Úroveň signálu (Datum) ➔ zpět na začátek
FM nebo AM	Frekvence (Datum) ➔ Frekvence (Datum) s efektem synchronizace hudby*2 ➔ zpět na začátek Pouze pro stanice podporující systém FM Radio Data System: Název stanice/Typ programu (Datum) ➔ Název stanice/Typ programu (Datum) s efektem synchronizace hudby*2 ➔ Text na rádiu (Datum) ➔ Text na rádiu+ (Text na rádiu+) ➔ Název skladby (Interpret) ➔ Název skladby (Datum) ➔ Frekvence (Datum) ➔ zpět na začátek
USB	Pro soubory MP3/WMA/AAC/WAV/FLAC: Název skladby (Interpret) ➔ Název skladby (Interpret) s efektem synchronizace hudby*2 ➔ Název skladby (Název alba) ➔ Název skladby (Datum) ➔ Název souboru (Název složky) ➔ Název souboru (Datum) ➔ Doba přehrávání (Datum) ➔ zpět na začátek
iPod USB/iPod BT	Název skladby (Interpret) ➔ Název skladby (Interpret) s efektem synchronizace hudby*2 ➔ Název skladby (Název alba) ➔ Název skladby (Datum) ➔ Doba přehrávání (Datum) ➔ zpět na začátek
BT AUDIO/ALEXA	Název skladby (Interpret) ➔ Název skladby (Interpret) s efektem synchronizace hudby*2 ➔ Název skladby (Název alba) ➔ Název skladby (Datum) ➔ Doba přehrávání (Datum) ➔ zpět na začátek
AUX	Název zdroje (Datum) ➔ Název zdroje (Datum) s efektem synchronizace hudby*2 ➔ zpět na začátek

*2 Během efektu synchronizace hudby se změni barva podsvícení a úroveň jasu tlačítek a synchronizuje s úrovní hudby (podle nastavení barvy pro [PRESET] na straně 31).

Reference

Dostupné znaky azbuky

Dostupné znaky
 Indikátory na displeji

А	Б	В	Г	Д	Е	Ж	З	И	Й	К	Л	М	Н	О	П	Р
А	Б	В	Г	Д	Е	Ж	З	И	Й	К	Л	М	Н	О	П	Р
С	Т	У	Ф	Х	Ц	Ч	Ш	Щ	Ъ	Ы	Ь	Э	Ю	Я	Ё	
С	Т	У	Ф	Х	Ц	Ч	Ш	Щ	Ъ	Ы	Ь	Э	Ю	Я	Ё	



Odstraňování problémů

	Příznak	Náprava
Všeobecně	Zvuk nemůže být slyšet.	<ul style="list-style-type: none"> Nastavte optimální úroveň hlasitosti. Zkontrolujte kabely a konektory.
	Objeví se "MISWIRING CHECK WIRING THEN PWR ON".	Vypněte proud, a kontrolou se ujistěte, zda jsou správně nainstalovány koncovky vodičů reproduktoru. Znovu zapněte proud.
	Objeví se "PROTECTING SEND SERVICE".	Pošlete jednotku do nejbližšího servisního centra.
	Není možno vybrat zdroj.	Zkontrolujte nastavení [SOURCE SELECT]. (Strana 5)
	Přehrávač vůbec nefunguje.	Resetujte přístroj. (Strana 4)
Digitální rádio	Zobrazují se nesprávné znaky.	<ul style="list-style-type: none"> Zařízení zobrazuje pouze velká písmena, číslice a omezený počet symbolů. Podle toho, jaký jazyk zobrazení jste vybrali (strana 6) se může stát, že některé znaky nebudou správně zobrazovány.
	Přijem DAB je nekvalitní.	Zajistěte, aby na [DAB ANT POWER] bylo vybráno [ON]. (Strana 8)
	"CHK ANTENNA"	Zkontrolujte anténu DAB. Je-li používána pasivní anténa (bez zesilování) nastavte [DAB ANT POWER] na [OFF]. (Strana 8)
Analogové rádio	"RELATED SERV FOUND"	<ul style="list-style-type: none"> Stiskněte ovladač hlasitosti pro spuštění Soft-Link. (Strana 8) Pro zrušení stiskněte tlačítko Q/D.
	<ul style="list-style-type: none"> Přijem rozhlasu je nekvalitní. Při poslouchání rádia je slyšet statický šum. 	Připojte pevně anténu.

Odstraňování problémů

Príznak	Náprava
Pořadí přehrávání je jiné, než bylo zamýšleno.	Zařízení USB, složky se přehrávají v pořadí, v jakém byly vytvořeny (datum a čas). Pořadí přehrávání souborů v každé složce je určeno názvem souboru (přehrávání podle abecedy).
Uplynulý čas přehrávání není správný.	To závisí na předchozím procesu záznamu (USB).
Na displeji se objeví nápis "NOT SUPPORT" a soubor bude přeskočen.	Zkontrolujte, zda je soubor ve formátu, který lze přehrávat. (Strana 31)
Na displeji bliká nápis "READING".	<ul style="list-style-type: none"> Nepoužívejte příliš mnoho úrovní a složek. Znovu připojte zařízení (USB/iPod/iPhone)
Objeví se "UNSUPPORTED DEVICE".	<ul style="list-style-type: none"> Zkontrolujte, zda je připojené USB zařízení kompatibilní s tímto přístrojem, a zajistěte, aby systémy souborů měly podporované formáty. (Strana 31) Znovu připojte USB zařízení.
Objeví se "UNRESPONSIVE DEVICE".	Ujistěte se, že USB zařízení funguje správně, a zařízení znovu připojte.
Objeví se "USB HUB IS NOT SUPPORTED".	Toto zařízení nepodporuje připojení USB zařízení prostřednictvím USB rozbočovače.
Objeví se "CANNOT PLAY".	Připojte USB zařízení obsahující přehrávatelné audio soubory.
<ul style="list-style-type: none"> Když připojíte zařízení USB při poslouchání z jiného zdroje, zdroj se nezmění na "USB". Objeví se "USB ERROR" 	<p>USB port spotřebovává víc energie, než kolik je navrženo limit. Vypněte napájení a USB zařízení odpojte. Pak zapněte napájení a znovu USB zařízení připojte.</p> <p>Pokud se tím problém nevyřeší, pře připojením jiného USB zařízení vypněte a zapněte napájení (nebo jednotku zresetujte).</p>
Přehrávač iPod/iPhone nefunguje nebo ho nelze zapnout.	<ul style="list-style-type: none"> Zkontrolujte spojení mezi tímto přístrojem a iPod/iPhone. Odpojte a resetujte iPod/iPhone pomocí "tvrdého" resetování (hard reset).
Když stiskem  zadáte režim vyhledávání, objeví se "LOADING".	Tento přístroj stále ještě připravuje hudební seznam iPod/iPhone. Načítání může nějakou dobu trvat, zkuste to později znovu.

USB/iPod

Príznak	Náprava
"NO DEVICE"	Připojte zařízení (USB/iPod/iPhone) a znovu změňte zdroj na USB/iPod/USB.
"iPod ERROR"	<ul style="list-style-type: none"> Přehrávač iPod znovu připojte. Vynulujte iPod. Stiskněte a podržte tlačítko  SRC pro vypnutí napájení. Pro zotavení z chyby znovu zapněte napájení.
"MEMORY FULL"	Dosáhli jste maximálního limitu úložiště vašeho iPod/iPhone.
Není detekováno žádné Bluetooth zařízení.	<ul style="list-style-type: none"> Hledejte znovu z Bluetooth zařízení. Resetujte přístroj. (Strana 4)
Párování nelze provést.	<ul style="list-style-type: none"> Zajistěte, aby byl zadán stejný PIN kód u přístroje i Bluetooth zařízení. Smažte informace o párování z přístroje i Bluetooth zařízení, a pak proveďte znovu párování. (Strana 15)
Při telefonování je slyšet echo nebo šum.	<ul style="list-style-type: none"> Upravte polohu mikrofonu. (Strana 14) Zkontrolujte nastavení [ECHO CANCEL]. (Strana 17)
Kvalita zvuku telefonu je špatná.	<ul style="list-style-type: none"> Změňte vzdálenost mezi přístrojem a Bluetooth zařízením. Přejeďte s vozidlem na místo, kde bude lepší příjem signálu.
Zvuk telefonního hovoru nelze slyšet z reproduktorů vozidla.	Stisknutím tlačítka  během hovoru přepínáte mezi režimem handsfree a režimem soukromého hovoru. (Strana 16)
Metoda hlasového volání není úspěšná.	<ul style="list-style-type: none"> Použijte metodu hlasového volání v klidnějším prostředí. Když vyslovujete jméno, přiblížte se více k mikrofonu. Zajistěte, aby byl použit stejný hlas, jako při registraci hlasového volání.

Bluetooth®

Odstraňování problémů

	Příznak	Náprava
Bluetooth®	Během přehrávání z Bluetooth audio přehrávače je zvuk přerušován nebo přeskakuje.	<ul style="list-style-type: none"> Změňte vzdálenost mezi přístrojem a Bluetooth audio přehrávačem. Vypněte přístroj a pak jej znovu zapněte a zkuste připojení. Jiná Bluetooth zařízení se mohou zkoušet připojit k přístroji.
	Připojený Bluetooth audio přehrávač není možné ovládat.	<ul style="list-style-type: none"> Zkontrolujte, zda připojený Bluetooth audio přehrávač podporuje profil Audio/Video Remote Control Profile (AVRCP - Profil dálkového ovládání audio/video přehrávání). (Viz návod k vašemu audio přehrávači.) Odpojte a znovu připojte Bluetooth přehrávač.
	"PLEASE WAIT"	Přístroj se připravuje na použití funkce Bluetooth. Pokud tato zpráva nezmizí, vypněte přístroj a znovu jej zapněte a pak znovu připojte zařízení.
	"NOT SUPPORT"	Připojený telefon nepodporuje funkci rozpoznávání hlasu nebo přenos telefonního seznamu.
	"NO ENTRY"	Žádné registrované zařízení není připojeno ani nalezeno přes Bluetooth.
	"ERROR"	Zkuste operaci zopakovat. Pokud se znovu objeví zpráva "ERROR", zkontrolujte, zda zařízení podporuje zkušební funkci.
	"NO INFO"/"NO DATA"	Zařízení Bluetooth není schopno pořídit kontaktní informace.
	"H/W ERROR"	Resetujte přístroj a zkuste tuto operaci znovu. Pokud se znovu zobrazí zpráva "H/W ERROR", obraťte se na nejbližší servisní středisko.
	"SWITCHING NG"	Připojené telefony možná nepodporují funkci přepínání telefonu.
	Připojení Bluetooth mezi zařízením Bluetooth a jednotkou není stabilní.	Vymažte z jednotky nepoužívané připojené Bluetooth zařízení. (Strana 19)

	Příznak	Náprava
AMAZON ALEXA	Žádná odpověď aplikace Alexa po hlasovém vstupu.	Amazon cloud nedokázal analyzovat daný hlasový vstup.
	Nesprávná odpověď od aplikace Alexa.	Aplikace Alexa neporozuměla správně, co bylo řečeno, nebo nezachytila celou žádost či větu. Prosím zkuste to znovu. (Strana 22)
	"DISCONNECTED"	Ujistěte se, že je váš chytrý telefon připojen k této jednotce prostřednictvím technologie Bluetooth. (Strana 15)
	Nelze provést připojení popřípadě opětovné připojení k mobilní aplikaci Alexa.	<ul style="list-style-type: none"> Ujistěte se, že je audio zařízení připojeno pomocí Bluetooth. Vyberte audio zařízení z nabídky [AUDIO SELECT] v [BT MODE]. (Strana 19) Znovu proveďte postup jednorázového nastavení. Viz "Nastavení při prvním použití" na straně 21. Vypněte přístroj a pak jej znovu zapněte a zkuste připojení. U zařízení iOS se ujistěte, že je vybrán zdroj ALEXA nebo zdroj iPod BT.
	Po ukončení hovoru nelze opustit obrazovku "TALKING".	Může chvíli trvat, než přístroj opustí obrazovku "TALKING". Stisknutím tlačítka  se vrátíte na předchozí obrazovku ovládní zdroje.
	Po aktivaci služby Alexa nelze přejít na obrazovku "LISTENING".	<ul style="list-style-type: none"> Odpojte a znovu připojte Bluetooth připojení. (Strana 15) Odpojte a znovu připojte připojení Alexy. (Strana 21) Vypněte přístroj na přibližně 10 sekund, pak jej zapněte a zkuste to znovu.

Pokud problém přetrvává, resetujte přístroj. (Strana 4)

Montáž/Zapojení

Tato sekce je určena pro profesionální montéry.
Z bezpečnostních důvodů přenechejte zapojení a montáž profesionálům. Obratě se na prodejce audio zařízení do vozidel.

▲ VÝSTRAHA

- Toto zařízení je možno připojit pouze ke zdroji energie 12 V DC (stejnoseměrné) s uzemněným záporným pólem.
- Před připojováním a montáží odpojte zápornou svorku baterie.
- Nepřipojujte vodič baterie (žlutý) a vodič zapalování (červený) ke kostře vozidla nebo uzemňovacímu vodiči (černý), aby nedošlo ke zkratům.
- Aby nedošlo ke zkratům:
 - Nepřipojené vodiče zaizolujte vinylovou páskou.
 - Po instalaci nezapomeňte znovu uzemnit tento přístroj ke kostře vozidla.
 - Vodiče opatřete kabelovými svorkami a na ochranu vodičů, které přicházejí do kontaktu s kovovými částmi, omotejte vinylovou páskou.

▲ UPOZORNĚNÍ

- Nainstalujte toto zařízení do konzole vozu. Během používání přístroje ani krátce po něm se nedotýkejte kovových částí přístroje. Kovové části, jako např. tepelná jímka a okolí, jsou velmi horké.
- Nepřipojujte \ominus vodiče reproduktorů ke kostře vozidla nebo uzemňovacímu vodiči (černý) ani je nepřipojujte paralelně.
- Připojte reproduktory s maximálním výkonem přesahujícím 50 W. Pokud je maximální výkon reproduktorů menší než 50 W, změňte nastavení [AMP GAIN] tak, aby nedošlo k poškození reproduktorů. (Strana 25)
- Přístroj instalujte v úhlu nepřevyšujícím 30°.
- Pokud kabelový svazek ve vašem vozidle nemá svorku pro zapalování, připojte vodič zapalování (červený) ke svorce na pojistkové skříni vozidla, která poskytuje zdroj energie 12 V DC (stejnoseměrné) a která se zapíná a vypíná klíčem zapalování.
- Všechny kabely přechovávejte opodál od kovových součástí dobře vedoucích tepla.
- Po instalaci přístroje zkontrolujte, zda brzdová světla, indikátory, stěrače atd. fungují správně.
- Pokud se pojistka přetaví, ujistěte se nejdříve, že se kabely nedotýkají kostry vozidla a teprve pak vyměňte pojistku za novou se stejnými technickými parametry.

Seznam dílů pro instalaci

(A) Čelní panel (×1)



(B) Rámeček (×1)



(C) Montážní pouzdro (×1)

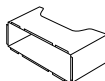

(D) Svazek vodičů (×1)

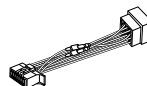

(E) Klíč pro vyjmutí (×2)



Základní postup

- 1 Vyměňte klíček ze spínací skříňky a potom odpojte svorku \ominus akumulátoru vozidla.
- 2 Připojte správné vodiče.
Viz "Připojení kabeláže" na straně 38.
- 3 Nainstalujte přístroj do vozidla.
Viz "Instalace přístroje (montáž do palubní desky)" na straně 37.
- 4 Připojte svorku \ominus akumulátoru vozidla.
- 5 Napájení můžete zapnout stiskem \cup SRC.
- 6 Odpojte čelní desku a během 5 sekund resetujte jednotku. (Strana 4)

Instalace přístroje (montáž do palubní desky)

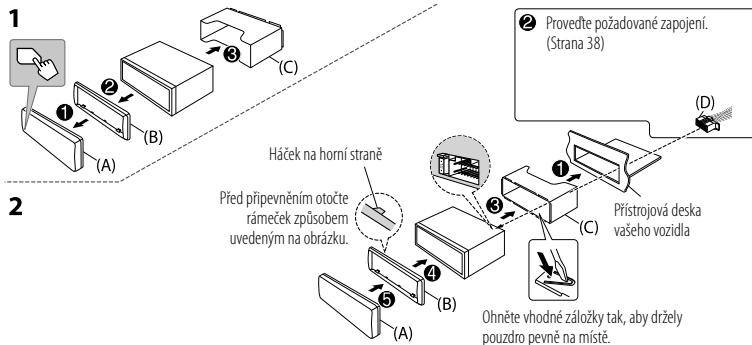

Instalace zařízení (bez montážního pouzdra)

- 1 Odstraňte z jednotky montážní obal a obkladovou desku.
- 2 Srovnajte otvory v jednotce (na obou stranách) s montážní konzolou ve vozidle a zajistěte jednotku šrouby (běžně prodávány).

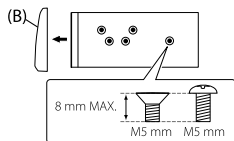

▲ Použijte pouze specifikované šrouby. Při použití nesprávných šroubů může dojít k poškození přístroje.

Demontáž zařízení

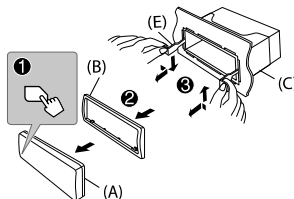

Montáž/Zapojení

Připojení kabeláže

Při připojování k externímu zesilovači připojte jeho zemnicí vodič ke kostce vozidla, aby nedošlo k poškození jednotky.

Zadní výstup/trojpásmová výhybka: Výstup reproduktoru
Přední výstup/trojpásmová výhybka: Výstup středního rozsahu
Výstup subwooferu/trojpásmová výhybka: Výstup basového reproduktoru

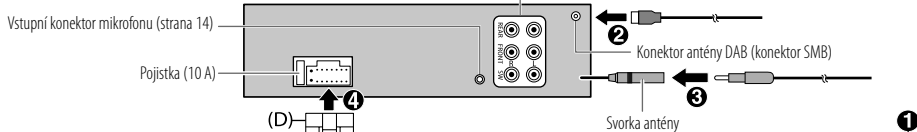

Připojení konektorů ISO u některých vozidel VW, Audi nebo Opel (Vauxhall)

Je možné, že bude nutné provedení úpravy dodaného svazku vodičů podle níže uvedené ilustrace.

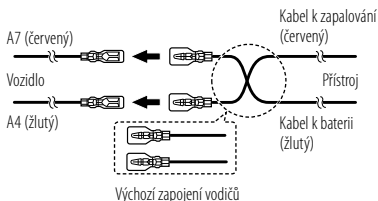

Pokud není váš vůz vybaven konektorem ISO

Doporučujeme Vám nainstalovat jednotku s běžně dodávanou kabeláží dělanou na míru specificky pro Vaše auto, a z důvodu vlastního bezpečí svěřit práci profesionálům. Obratete se na prodejce audio zařízení do vozidel.

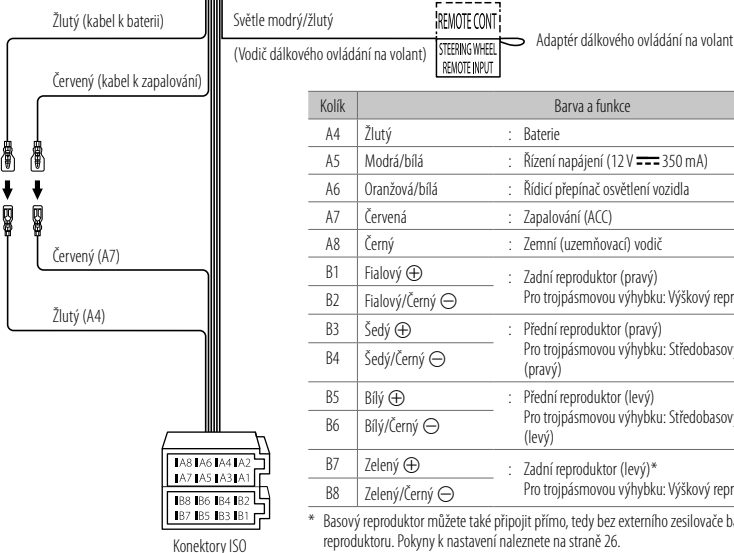

* Basový reproduktor můžete také připojit přímo, tedy bez externího zesilovače basového reproduktoru. Pokyny k nastavení naleznete na straně 26.

Specifikace

Digitální rádio	DAB	Kmitočtový rozsah	Pásmo III 174,928 MHz — 239,200 MHz
		Citlivost	−100 dBm
		Odstup signál/šum	80 dB
		Typ konektoru antény	SMB
		Výstupní napětí antény	12 V DC
		Maximální proud antény	< 100 mA
Analogové rádio	FM	Kmitočtový rozsah	87,5 MHz — 108,0 MHz (s krokem 50 kHz)
		Použitelná citlivost (S/N = 30 dB)	0,56 μ V/75 Ω (6,2 dBf)
		Minimální citlivost (DIN S/N = 46 dB)	1,58 μ V/75 Ω
		Kmitočtová odezva (± 3 dB)	30 Hz — 15 kHz
		Odstup signál/šum (MONO)	68 dB
		Separace kanálů (1 kHz)	40 dB
	AM (MW)	Kmitočtový rozsah	531 kHz — 1 611 kHz (s krokem 9 kHz)
		Použitelná citlivost (S/N = 20 dB)	28,5 μ V (29,1 dB μ)
		AM (LW)	Kmitočtový rozsah
Použitelná citlivost (S/N = 20 dB)	45 μ V (33,1 dB μ)		

USB	Standard USB	USB 1.1, USB 2.0 (Vysoká rychlost)
	Kompatibilní zařízení	Třída velkokapacitních paměťových zařízení
	Systém souborů	FAT12/16/32
	Maximální odebíraný proud	Stejněsměrný proud 5V \equiv 1,5 A
	Digitální filtr (D/A) Převodník	24 bitů
	Kmitočtová odezva (± 1 dB)	20 Hz — 20 kHz
	Odstup signál/šum (1 kHz)	98 dB
	Dynamický rozsah	93 dB
	Separace kanálů	92 dB
	MP3 dekodér	Vyhovuje MPEG-1/2 Audio Layer-3
	WMA dekodér	Vyhovuje Windows Media Audio
	AAC dekodér	Soubory AAC-LC“.aac“,“.m4a“
WAV dekodér	Lineární PCM	
FLAC dekodér	Soubor FLAC, až do 24 bitů/96 kHz	
Externí	Kmitočtová odezva (± 3 dB)	20 Hz — 20 kHz
	Maximální vstupní napětí	1 000 mV
	Vstupní impedance	30 k Ω

Specifikace

Bluetooth	Verze	Bluetooth V4.2
	Kmitočtový rozsah	2,402 GHz — 2,480 GHz
	Radiofrekvenční výstupní výkon (E.I.R.P.)	+4 dBm (MAX), Výkonová třída 2
	Maximální komunikační rozsah	Přímá viditelnost přibl. 10 m (32,8 stop)
	Párování	SSP (Secure Simple Pairing - "Jednoduché zabezpečené párování")
Profil	HFP1.7.1 - Handsfree profil (Hands Free Profile)	
	A2DP - Pokročilý profil pro distribuci zvuku (Advanced Audio Distribution Profile)	
	AVRCP1.6.1 - Profil pro dálkové ovládání zvuku/obrazu (Audio/Video Remote Control Profile)	
Audio	PBAP - Přístupový profil telefonního seznamu (Phonebook Access Profile)	
	SPP - Profil sériového portu (Serial Port Profile)	
Audio	Maximální výstupní výkon	50 W × 4 nebo 50 W × 2 + 50 W × 1 (Basový reproduktor = 4 Ω)
	Výkon při plné přenosové šířce (při výkonu menším, než 1 % THD)	22 W × 4
	Impedance reproduktoru	4 Ω — 8 Ω

Audio	Pásmo	13 Pásmo	
	HPF	Frekvence	62,5/ 100/ 160/ 250/ 400/ 630/ 1k/ 1,6k/ 2,5k/ 4k/ 6,3k/ 10k/ 16k Hz
		Úroveň	-09 — +09 (-9 dB — +9 dB)
		Q	1,35/ 1,5/ 2,0
	LPF	Frekvence	THROUGH/ 30/ 40/ 50/ 60/ 70/ 80/ 90/ 100/ 120/ 150/ 180/ 220/ 250 Hz
		Úroveň	-6/ -12/ -18/ -24 dB/Oct.
		Q	-8/ -7/ -6/ -5/ -4/ -3/ -2/ -1/ 0 dB
	Úroveň předvýstupu/zatížení	Úroveň	-6/ -12/ -18/ -24 dB/Oct.
		Q	-8/ -7/ -6/ -5/ -4/ -3/ -2/ -1/ 0 dB
		Impedance předvýstupu	≤ 600 Ω
Všeobecně	Provozní napětí	12V DC autobaterie	
	Instalační rozměry (Š × V × H)	182 mm × 53 mm × 100 mm	
	Čistá hmotnost (zahrnuje rámeček, montážní pouzdro)	0,6 kg	

Změny bez upozornění vyhrazeny.

Tartalomjegyzék

Használat előtt	3	Hibaelhárítás	33
Alapok.....	4	Beépítés/Csatlakoztatás.....	36
A készülék használatbavétele	5	Műszaki adatok.....	39
1 Nyugtázza a crossover típust és állítsa le a bemutatót			
2 Dátum és idő beállítása			
3 Alapbeállítások elvégzése			
Digitális rádió	6		
Analóg rádió.....	9		
USB/iPod	10		
AUX.....	13		
JVC Remote alkalmazás.....	13		
Bluetooth®	14		
Bluetooth — Kapcsolódás			
Bluetooth — Mobiltelefon			
Bluetooth — Audió			
AMAZON ALEXA.....	21		
Audióbeállítások.....	24		
Megjelenítés beállításai	30		
Ajánlás	31		
Karbantartás			
További információk			
Megjelenített információk módosítása			

Használat előtt

FONTOS

- Ahhoz, hogy biztosítsuk a megfelelő használatot, olvassuk el ezt a kézikönyvet a termék használata előtt. Különösen fontos, hogy elolvassa és betartsa a kézikönyv Figyelmeztetés és Figyelem részeit.
- Kérjük tartsa a kézikönyvet biztonságban és elérhető helyen a későbbi útmutatásokért.

▲ FIGYELMEZTETÉS

Ne működtessen semmilyen funkciót, amely elvonja a figyelmét a vezetéstől.

▲ FIGYELEM

Hangerő-beállítás:

- A balesetek elkerülése érdekében úgy állítsa be a hangerőt, hogy hallhassa a kívülről érkező hangokat is.
- Mielőtt a digitális eszközökről elindítaná a lejátszást, csökkentse a hangerőt, nehogy a hangszórók károsodjanak a kimenő jelszint hirtelen megnövekedése következtében.

Általános:

- Ne használjon csatlakoztatott eszközt, ha zavarja a vezetésben.
- Ne feledjen az összes fontos adatról biztonsági másolatot készíteni. Nem vállalunk felelősséget a rögzített adatok semmilyen veszteségéért.
- A rövidzárlat megelőzése érdekében sose tegyen, illetve hagyjon bármilyen fémes tárgyat (például pénzérmét vagy fém szerszámot) az egység belsejében.

A kézikönyv olvasása

- Az ebben a kézikönyvben bemutatott kijelzők és előlapok a műveletek egyértelmű magyarázatát biztosító példák. Emiatt előfordulhat, hogy azok eltérnek a tényleges kijelzőtől vagy előlaptól.
- A műveletek elsősorban az előlap gombjainak használatával vannak bemutatva.
- Az angol utalások a megértést szolgálják. A kívánt megjelenítési nyelvet a menüből állíthatja be. (6. oldal)
- [XX] a kiválasztott elemeket jelzi.
- (XX oldal) hivatkozási jelölés a megadott oldalon található tudnivalókra utal.



Ez a terméken található szimbólum azt jelenti, hogy fontos üzemeltetési és karbantartási utasításokat talál a kézikönyvben. Figyelmesen olvassa el a jelen kézikönyvben foglalt utasításokat.

Alapok

Előlap

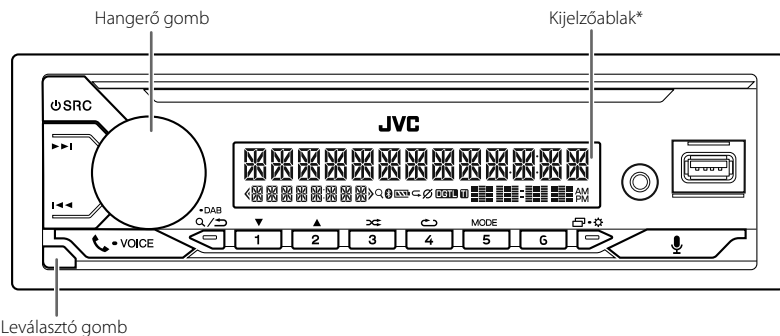

* Csak illusztráció céljából.

Csatlakoztatás

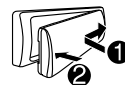

Leválasztás

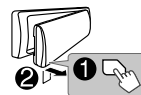

Alaphelyzetbe állítás

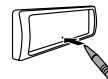

Reset-elje a készüléket 5 másodpercen belül az előlap lecsatolása után.

Művelet	Az előlapon
Bekapcsolás	Nyomja meg az SRC gombot. <ul style="list-style-type: none">Nyomja le és tartsa nyomva a táplálás kikapcsolásához.
A hangerő beállítása	Forgassa a hangerő gombot. Nyomja meg a hangerő gombot a hang elnémításához vagy a lejátszás szüneteltetéséhez. <ul style="list-style-type: none">Nyomja le ismét a visszavonáshoz. A hangerő szintje visszaáll a némítás vagy a szünet előtti szintre.
Forrás kiválasztása	<ul style="list-style-type: none">Nyomja le többször egymás után az SRC gombot.Nyomja le az SRC gombot, majd forgassa el a hangerő gombot két másodpercen belül.
Megjelenített információk módosítása	Nyomja le többször egymás után a ☰ + ⚙️ gombot. (32. oldal)

A készülék használatbavétele

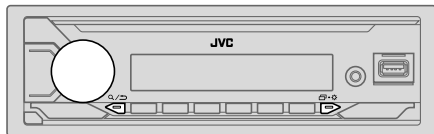

1 Nyugtázza a crossover típust és állítsa le a bemutatót

Amikor először kapcsolja be a készüléket (vagy a [FACTORY RESET] beállítás [YES] értékre van állítva, 6. oldal) a kijelzőn a következő jelenik meg: "2-WAY X'OVER" vagy "3-WAY X'OVER" → "PRESS" → "VOLUME KNOB" → "TO CONFIRM".

1 Nyomja meg a hangerő-szabályozó gombot az aktuális crossover típus jóváhagyásához.

A kijelzőn a következő felirat jelenik meg: "CANCEL DEMO" → "PRESS" → "VOLUME KNOB".

• A crossover típus változtatásához lásd a 25. oldalt.

2 Nyomja meg a hangerő gombot.

A kezdeti beállítás [YES].

3 Nyomja meg ismét a hangerő gombot.

A "DEMO OFF" szöveg jelenik meg.

2 Dátum és idő beállítása

1 Nyomja meg és tartsa lenyomva az gombot.

2 A hangerő gomb elforgatásával válassza ki a [CLOCK] pontot, majd nyomja meg a gombot.

Az óra beállítása

3 A hangerő gomb elforgatásával válassza ki a [CLOCK ADJUST] pontot, majd nyomja meg a gombot.

4 Fordítsa el a hangerőszabályzó gombot a beállítások kiválasztásához, majd nyomja meg a gombot.

Állítsa be az időt az "Óra" → "Perc" sorrendben.

5 A hangerő gomb elforgatásával válassza ki a [CLOCK FORMAT] pontot, majd nyomja meg a gombot.

6 A hangerő gomb elforgatásával válassza ki a [12H] vagy [24H] pontot, majd nyomja meg a gombot.

A dátum beállítása

7 A hangerő gomb elforgatásával válassza ki a [DATE SET] pontot, majd nyomja meg a gombot.

8 Fordítsa el a hangerőszabályzó gombot a beállítások kiválasztásához, majd nyomja meg a gombot.

Állítsa be a dátumot a "Nap" → "Hónap" → "Év" sorrendben.

9 Nyomja meg a gombot a kilépéshez.

Az előző beállításához való visszatéréshez nyomja meg a gombot.

3 Alapbeállítások elvégzése

1 Nyomja meg és tartsa lenyomva az gombot.

2 Forgassa el a hangerő gombot egy tétel kiválasztásához (lásd a következő táblázatot), majd nyomja meg a gombot.

3 Addig ismétlje a 2. lépést, amíg ki nem választotta/nem aktiválta a kívánt elemet.

4 Nyomja meg a gombot a kilépéshez.

Az előző beállításához való visszatéréshez nyomja meg a gombot.

Alapértelmezés: [XX]

[SYSTEM]	
[KEY BEEP]	(Nem alkalmazható, ha 3-utas crossover van kiválasztva.) (25. oldal) [ON]: Bekapcsolja a gombnyomás hangjelzését.; [OFF]: Kikapcsolja.
[SOURCE SELECT]	
[AM SRC]*1	[ON]: Engedélyezi az AM-ot a forráskiválasztásnál.; [OFF]: Letiltja. (9. oldal)
[BT AUDIO SRC]*1	[ON]: Engedélyezi az BT AUDIO-ot a forráskiválasztásnál.; [OFF]: Letiltja. (20. oldal)
[BUILT-IN AUX]*1	[ON]: Engedélyezi az AUX-ot a forráskiválasztásnál.; [OFF]: Letiltja. (13. oldal)

*1: (lásd a 6. oldal)

A készülék használatbavétele

[F/W UPDATE]	
[UPDATE SYSTEM]*2/[UPDATE DAB]	
[F/W UP xxxx]/ [F/W UP xxxxx]	[YES]: Elkezdi a firmware frissítését. ; [NO]: Megszakítja (a frissítés nem indul el). A firmware frissítést módját lásd < https://www.jvc.net/cs/car/ >.
[FACTORY RESET]	[YES]: Beállítások visszaállítása alapértelmezettre (kivéve az elmentett állomások). ; [NO]: Törlés.
[CLOCK]	
[TIME SYNC]	[ON]: Az óra automatikusan beállítódik a DAB jellel érkező Clock Time (CT) adatok alkalmazásával. ; [OFF]: Törlés.
[CLOCK DISPLAY]	[ON]: A pontos idő kikapcsolt állapotban is látható a kijelzőn. ; [OFF]: Törlés.
[ENGLISH]	
[РУССКИЙ]	
[ESPAÑOL]	Válassza ki a megjelenítési nyelvet a menüből és a zenei információkat, ha elérhető. Alapértelmezésként az angol [ENGLISH] van beállítva.
[FRANCAIS]	
[DEUTSCH]	
[DEMO MODE]	[ON]: Automatikusan bekapcsolja a kijelző bemutatót, ha kb. 15 másodpercig semmilyen műveletet nem hajt végre. ; [OFF]: Kikapcsolja.

*1 Nem jelenik meg, ha a kapcsolódó forrást választja.

*2 A firmware downgrádálése tilos.

Digitális rádió

Néhány szó a DAB-ról (digitális műsorszórás)

A DAB a ma elérhető digitális rádió műsorszórási rendszerek egyike. Digitális minőségű hang közvetítésére képes zavaró interferencia, illetve jeltorzulás nélkül. Továbbá szöveg, képek és adatok továbbítására is alkalmas.

Az FM műsorszórással ellentétben, ahol minden műsor a saját frekvenciáján kerül sugárzásra, a DAB néhány műsort egyesít (úgynevezett "szolgáltatások"), hogy egyetlen "csatornát" alkossanak.

Az "elsődleges komponens" (fő rádióállomás) gyakran kíséri egy "másodlagos komponens", amely további műsorokat vagy egyéb információkat tartalmazhat.

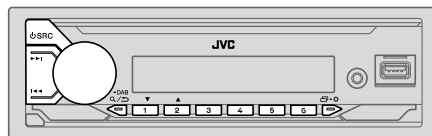

- A "DGLT" jelző világít, ha digitális DAB jelet és villog, ha RDS jelet vesz.
- Az egység automatikusan DAB ébresztésre vált, ha DAB ébresztés jelet kap.

Előkészület:

- 1 Csatlakoztassa a DAB anténát (kereskedelmi forgalomban kapható) a DAB antenna jack csatlakozóhoz. (38. oldal)
- 2 Az SRC gomb többszöri megnyomásával választhatja ki a DAB menüpontot.
- 3 Nyomja meg és tartsa nyomva a SRC/DAB gombot, a Szolgáltatások Listájának frissítéséhez.







"DAB SORTING" felirat jelenik meg és a frissítés megkezdődik.

A frissítés akár 3 percet is igénybe vehet. A frissítést semmi sem (például közlekedési információk) szakíthatja félbe.

A Szolgáltatások Listája frissítésének megszakításához: Nyomja meg és tartsa lenyomva újra a SRC/DAB gombot.

Digitális rádió

Csatorna keresése

- 1 Az  SRC gomb többszöri megnyomásával választhatja ki a DAB menüpontot.
- 2 Nyomja meg az   gombot egy csatorna automatikus kereséséhez. (vagy)
Kézi csatornakereséshez nyomja meg és tartsa lenyomva az   gombot, míg az "M" el nem kezd villogni, majd nyomja meg többször ugyanezt a gombot.
- 3 Nyomja meg az   gombot egy szolgáltatás (akár elsődleges akár másodlagos) hallgatásához.

Beállítások a memóriában

Legfeljebb 18 szolgáltatás tárolható el.

Szolgáltatás eltávolítása

Szolgáltatás hallgatása közben...

Nyomja le és tartsa lenyomva a számgombok egyikét (1 – 6).

(vagy)

- 1 Nyomja le és tartsa lenyomva a hangerő gombot, míg a "PRESET MODE" el nem kezd villogni.
- 2 A hangerő gomb elforgatásával válasszon ki egy előre beállított számot, majd nyomja meg a gombot.
"MEMORY" üzenet jelenik meg a szolgáltatás tárolása után.

Mentett szolgáltatás kiválasztása

Nyomja le a számgombok egyikét (1 – 6).

(vagy)

- 1 Nyomja meg a  DAB gombot, hogy belépjen a DAB keresés kiválasztás módba.
- 2 A hangerő gomb elforgatásával válasszon [PRST]-t (előre beállított szolgáltatás), majd nyomja meg a gombot.
- 3 A hangerő gomb elforgatásával válasszon ki egy előre beállított számot, majd nyomja meg a gombot.



A kilépéshez nyomja meg és tartsa lenyomva a  DAB gombot.

Szolgáltatás kiválasztása

- 1 Nyomja meg a  DAB gombot, hogy belépjen a DAB szolgáltatás kiválasztás módba.
- 2 A hangerő gomb elforgatásával válasszon [SRVC]-t (szolgáltatás listát), majd nyomja meg a gombot.
- 3 A hangerő gomb elforgatásával válasszon ki egy szolgáltatást, majd nyomja meg a gombot.





A kilépéshez nyomja meg és tartsa lenyomva a  DAB gombot.

Szolgáltatás kiválasztása név szerint

- 1 Nyomja meg a  DAB gombot, hogy belépjen a DAB szolgáltatás kiválasztás módba.
- 2 A hangerő gomb elforgatásával válasszon [SRVC]-t (szolgáltatás listát), majd nyomja meg a gombot.
- 3 Nyomja meg a   gombot, hogy kiválassza melyik betűre keressen.
- 4 A hangerő gomb elforgatásával válasszon ki egy szolgáltatást, majd nyomja meg a gombot.

A kilépéshez nyomja meg és tartsa lenyomva a  DAB gombot.

Egyéb beállítások

- 1 Nyomja meg és tartsa lenyomva az   gombot.
- 2 Forgassa el a hangerő gombot egy tétel kiválasztásához (8. oldal), majd nyomja meg a gombot.
- 3 Ismétlje meg a 2. lépést amíg a kívánt elem kiválasztásra/aktiválásra nem kerül vagy kövesse a kiválasztott elemhez tartozó utasításokat.
- 4 Nyomja meg a   gombot a kilépéshez.

Az előző beállításhoz való visszatéréshez nyomja meg a  gombot.

Alapértelmezés: **[XX]**

[TUNER SETTING]	
[AF SET]	<p>[ON]: DAB hallgatása közben... Automatikus átváltás ugyanazon műsor FM műsorszórására, ha a DAB jel elgyengül. Visszavált DAB jelvétre, amikor a jel újra erős lesz. FM hallgatása közben... Automatikus váltás ugyanazon műsor DAB műsorszóró forrására (ha lehetséges). ; [OFF]: Törlés.</p>
[TI]	<p>[ON]: Megengedi a készüléknek, hogy ideiglenesen átváltson a Közlekedési Információkra, ha az elérhető ("TI" jelzés világit). ; [OFF]: Törlés.</p>
[PTY SEARCH]	<p>Válasszon PTY (programtípus azonosító) kódot (Lásd a következő "PTY kód vagy Program Típust"). Ha van olyan állomás, amely az Ön által kiválasztott PTY kóddal rendelkező műsort sugározza, akkor az az állomás kapcsolódik be.</p>
[DAB ANNOUCMNT]	<p>[TRAVEL]/[WARNINGS]/[NEWS]/[WEATHER]/[EVENT]/[SPECIAL]/[RAD INFO]/[SPORTS]/[FINANCE]: A kiválasztáshoz forgassa el a hangerő gombot, majd nyomja meg a gombot. *✳* jelenik meg az aktivált hirdetés típus előtt. Automatikus átváltás bármely forrástól Digitális rádiócsatornára, mely az aktivált hirdetés típusát sugározza.</p> <ul style="list-style-type: none"> • Több hirdetés aktiválása is lehetséges párhuzamosan. • A kikapcsoláshoz nyomja meg a hangerőgombot újra (*✳* eltűnik).

[LIST UPDATE]	<p>[UPDATE AUTO]: DAB Szolgáltatási Lista frissítése automatikusan bekapcsoláskor. ; [UPDATE MANUAL]: DAB Szolgáltatási Listát frissíti az Q / ↵ DAB gomb megnyomásával és nyomva tartásával.</p>
[PTY WATCH]	<p>A készülék automatikusan átvált bármely forrástól Digitális rádiócsatornára, mely a kiválasztott műsort sugározza. (Lásd a következő "PTY kód vagy Program Típust"). [OFF]: Törlés.</p>
[DAB ANT POWER]	<p>[ON]: A DAB antenna tápellátását biztosítja. ; [OFF]: Nem biztosít tápellátást. Akkor válassza, ha passzív antennát használ erősítő nélkül.</p>
[RELATED SERV]	<p>[ON]: Engedélyezi a Soft-Link funkciót, amely átvált egy másik hasonló szolgáltatásra, amely a jelenlegi hangműsörtől eltérő hangműsor. ; [OFF]: Letiltja.</p>

PTY kód vagy Program Típust

[NEWS], [AFFAIRS], [INFO], [SPORT], [EDUCATE], [DRAMA], [CULTURE], [SCIENCE], [VARIED], [POP M] (zene), [ROCK M] (zene), [EASY M] (zene), [LIGHT M] (zene), [CLASSICS], [OTHER M] (zene), [WEATHER], [FINANCE], [CHILDREN], [SOCIAL], [RELIGION], [PHONE IN], [TRAVEL], [LEISURE], [JAZZ], [COUNTRY], [NATION M] (zene), [OLDIES], [FOLK M] (zene), [DOCUMENT]

Analóg rádió

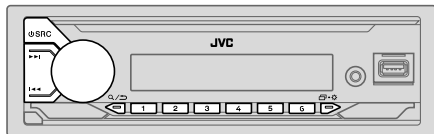

Az egység automatikusan FM ébresztésre vált, ha FM ébresztés jelet kap.

Állomás keresése

- 1 Az FM vagy AM kiválasztásához nyomja meg az SRC gombot többször egymás után.
- 2 Automatikus állomáskereséshez nyomja meg a <◀◀ / ▶▶> gombot. (vagy)

Kézi állomáskereséshez nyomja meg és tartsa lenyomva a <◀◀ / ▶▶> gombot, míg az "M" el nem kezd villogni, majd nyomja meg többször ugyanezt a gombot.

Beállítások a memóriában

Legfeljebb 18 FM és 6 AM állomást tárolhat.

Állomás tárolása

Állomás hallgatása közben...

Nyomja le és tartsa lenyomva a számgombok egyikét (1 – 6).

- (vagy)
- 1 Nyomja le és tartsa lenyomva a hangerő gombot, míg a "PRESET MODE" el nem kezd villogni.
 - 2 A hangerő gomb elforgatásával válasszon ki egy előre beállított számot, majd nyomja meg a gombot.
"MEMORY" üzenet jelenik meg az adó tárolása után.

Mentett állomás kiválasztása

Nyomja le a számgombok egyikét (1 – 6).

(vagy)

- 1 Nyomja meg a <Q> / <D> gombot.
- 2 A hangerő gomb elforgatásával válasszon ki egy előre beállított számot, majd nyomja meg a gombot.

Egyéb beállítások

- 1 Nyomja meg és tartsa lenyomva az <E> • <S> gombot.
- 2 Forgassa el a hangerő gombot egy tétel kiválasztásához (lásd a következő táblázatot), majd nyomja meg a gombot.
- 3 Ismétlje meg a 2. lépést amíg a kívánt elem kiválasztásra/aktiválásra nem kerül vagy kövesse a kiválasztott elemhez tartozó utasításokat.
- 4 Nyomja meg a <E> • <S> gombot a kilépéshez.

Az előző beállításhoz való visszatéréshez nyomja meg a <Q> / <D> gombot.

Alapértelmezés: **[XX]**

[TUNER SETTING]	
[SSM]	[SSM 01–06]/[SSM 07–12]/[SSM 13–18]: Automatikusan akár 18 FM állomást is beállíthat előre. Az első 6 állomás mentése után az "SSM" nem villog tovább. Válassza ki az [SSM 07–12]/[SSM 13–18] opciót a következő 12 állomás mentéséhez.
[LOCAL SEEK]	[ON]: Csak jó vételt biztosító FM állomásokat keres. ; [OFF]: Törlés. • A beállítások csak a kiválasztott forrásra/állomásra alkalmazhatóak. Miután forrást/állomást váltott, ismételten el kell végeznie a beállításokat.
[IF BAND]	[AUTO]: Növeli a rádióvevő szelektivitását, hogy csökkenjen a szomszédos FM adók közötti interferenciás zaj. (Elveszhet a sztereó hatás.); [WIDE]: A szomszédos FM állomások interferenciás zaja megjelenhet, de a hangminőség nem romlik és megmarad a sztereó vétel is.

Analóg rádió

[MONO SET]	[ON]: Javítja az FM vételt a sztereó hatás azonban elveszik. ; [OFF]: Törlés.
[NEWS SET]*	[ON]: Az egység ideiglenesen átvált a hírek műsorra, ha az elérhető. ; [OFF]: Törlés.
[REGIONAL]*	[ON]: Annak beállítása, hogy csak a meghatározott területen belül történjen-e átváltás az állomásra az "AF" vezérlés révén. ; [OFF]: Törlés.
[AF SET]*	[ON]: Ha a vétel gyenge, a készülék automatikusan átvált egy másik frekvenciára, amely ugyanazt a programot sugározza ugyanazon Radio Data System hálózaton belül, de jobb vétel mellett. ; [OFF]: Törlés.
[TI]	[ON]: Megengedi a készüléknek, hogy ideiglenesen átváltson a Közlekedési Információkra, ha az elérhető ("TI" jelzés világít). ; [OFF]: Törlés. • [TI] az AM sávban arra szolgál, hogy forgalmi információk miatt kizárólag DAB jelforrásra történő megszakítást engedélyezzen.
[PTY SEARCH]*	Válasszon PTY (programtípus azonosító) kódot (lásd a következő "PTY kód"). Ha van olyan állomás, amely az Ön által kiválasztott PTY kóddal rendelkező műsort sugározza, akkor az az állomás kapcsolódik be.

* Csak FM bemeneti módban választható.

- Ha a közlekedési információk, figyelmeztető közlemények vagy hírszefoglalók vétele közben beállítja a hangerőt, akkor a készülék eltávolja az új hangerő-beállítást a memóriában. A közlekedési információk, figyelmeztető közlemények vagy hírszefoglalók következő alkalommal történő bekapcsolásától kezdve alkalmazza a készülék a beállítást.

PTY kód

[NEWS], [AFFAIRS], [INFO], [SPORT], [EDUCATE], [DRAMA], [CULTURE], [SCIENCE], [VARIED], [POP M] (zene), [ROCK M] (zene), [EASY M] (zene), [LIGHT M] (zene), [CLASSICS], [OTHER M] (zene), [WEATHER], [FINANCE], [CHILDREN], [SOCIAL], [RELIGION], [PHONE IN], [TRAVEL], [LEISURE], [JAZZ], [COUNTRY], [NATION M] (zene), [OLDIES], [FOLK M] (zene), [DOCUMENT]

USB/iPod

Csatlakoztassa újra az USB eszközt

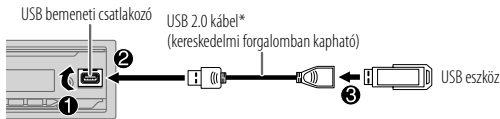

A készülék automatikusan átváltja a forrást USB-re, és elkezdődik a lejátszás.

* Ne hagyja a kábelt az autóban, ha használaton kívül van.

iPod/iPhone csatlakoztatása

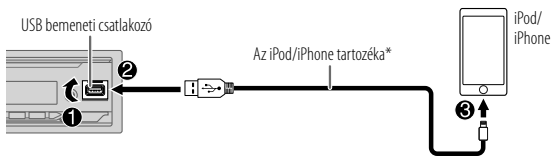

Lásd "A lejátszható forrást állítsa iPod/iPhone elemre" részt a 11. oldalon a lejátszás elindításához.

- Az iPod/iPhone készüléket csatlakoztathatja Bluetooth-kapcsolaton keresztül is. (15. oldal)

* Ne hagyja a kábelt az autóban, ha használaton kívül van.

Alapműveletek

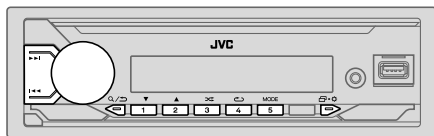

Választható forrás:

- USB/iPod USB vagy iPod BT

A lejátszható audiofájlokért, lásd a "Lejátszható fájltypusok" részt a 31. oldalon.

Művelet	Az előlapon
Hátra/előre tekerés	Nyomja meg és tartsa lenyomva a ◀▶▶▶ / ▶▶▶▶ gombot.
Fájl kiválasztása	Nyomja meg a ◀▶▶▶ / ▶▶▶▶ gombot.
Mappa kiválasztása*	Nyomja meg a 2▲ / 1▼ gombot.
Ismételt lejátszás	Nyomja le többször egymás után a 4↻ gombot. [TRACK REPEAT]/[FOLDER REPEAT]/[ALL REPEAT]: MP3/WMA/AAC/WAV/FLAC fájl [REPEAT ONE]/[REPEAT ALL]/[REPEAT OFF]: iPod
Véletlenszerű lejátszás	Nyomja le többször egymás után a 3🎲 gombot. [FOLDER RANDOM]/[ALL RANDOM]/[RANDOM OFF]: MP3/WMA/AAC/WAV/FLAC fájl [SHUFFLE OFF]/[SHUFFLE ON]: iPod

* Ez iPod esetében nem működik.

Zene meghajtó kiválasztása

Miközben USB forrást használ, nyomja az 5MODE gombot ismételten.

A következő meghajtón eltárolt zeneszámok lejátszásra kerülnek.

- Egy okostelefon (Mass Storage Class) kiválasztott belső vagy külső memóriája.
- Egy többmeghajtós eszköz kiválasztott meghajtója. (Ez a készülék képes több, legfeljebb 4, meghajtó eszköz támogatására. Ugyanakkor, a készüléknek némi időt vehet igénybe a beolvasás, ha három vagy több kártya van csatlakoztatva.)

A lejátszható forrást állítsa iPod/iPhone elemre

Az alábbi beállításokat az összes forrás esetén végrehajthatja, az iPod USB forrás és az iPod BT forrás kivételével.

- 1 Nyomja meg és tartsa lenyomva az ◀▶▶▶ • ⚙ gombot.
- 2 Forgassa el a hangerő gombot egy tétel kiválasztásához (12. oldal), majd nyomja meg a gombot.
- 3 Addig ismétlje a 2. lépést, amíg ki nem választotta/nem aktiválta a kívánt elemet.
- 4 Nyomja meg a ◀▶▶▶ • ⚙ gombot a kilépéshez.

Az előző beállításhoz való visszatéréshez nyomja meg a 🔍 / 🏠 gombot.

Alapértelmezés: **[XX]**

[USB]

[IPHONE SETUP]

[BT]: Az iPod BT forrás elérhető, ha az iPod/iPhone Bluetooth-on keresztül csatlakozik.

- Amennyiben az USB bemeneti csatlakozón keresztül csatlakoztatja az iPod/iPhone készüléket, az iPod USB-forrás nem elérhető.

Azonban a Bluetooth leválasztását követően az iPod USB forrás elérhetővé válik. ;

[USB]: Az iPod USB-forrás elérhető, ha az iPod/iPhone az USB bemeneti csatlakozón keresztül csatlakozik, függetlenül attól, hogy a Bluetooth kapcsolat elérhető-e.

- Az Alexa mobilalkalmazás nem használható az iPod USB-forrás kiválasztása esetén.

Lejátszani kívánt fájl kiválasztása

Mappából vagy listából

- 1 Nyomja meg a **Q/➤** gombot.
- 2 A hangerő gomb elforgatásával válasszon ki egy mappát/listát, majd nyomja meg a gombot.
- 3 A hangerő gomb elforgatásával válasszon ki egy fájlt, majd nyomja meg a gombot.

A kiválasztott fájl lejátszása elindul.

Gyorskeresés (csak USB forrás esetén)

Ha sok fájlja van, akkor lehetősége van gyorskeresésre közöttük.

- 1 Nyomja meg a **Q/➤** gombot.
- 2 A hangerő gomb elforgatásával válasszon ki egy mappát/listát, majd nyomja meg a gombot.
- 3 A lista gyors áttekintéséhez fordítsa el gyorsan a hangerő gombot.
- 4 A hangerő gomb elforgatásával válasszon ki egy fájlt, majd nyomja meg a gombot.

A kiválasztott fájl lejátszása elindul.

Betűrendes keresés (csak iPod USB és a iPod BT használata esetén)

Kereshet fájlokra a kezdő karakter alapján.

- 1 Nyomja meg a **Q/➤** gombot.
- 2 A hangerő gomb elforgatásával válasszon ki a egy listát, majd nyomja meg a gombot.
- 3 Nyomja meg a **2▲ / 1▼** gombot vagy forgassa gyorsan a hangerő gombot a kívánt karakter (A – Z, 0 – 9 és OTHERS) kiválasztásához.
Akkor válassza az OTHERS lehetőséget, ha az első karakter nem A – Z és 0 – 9.
- 4 A keresést a hangerősség gomb megnyomásával indíthatja el.
A keresett, vagy azokhoz hasonló karaktereket (ábécé sorrend) tartalmazó fájlok jelennek meg.
- 5 A hangerő gomb elforgatásával válasszon ki egy fájlt, majd nyomja meg a gombot.
A kiválasztott fájl lejátszása elindul.

- Az előző beállításához való visszatéréshez nyomja meg a **Q/➤** gombot.
- A kilépéshez nyomja meg és tartsa lenyomva a **Q/➤** gombot.

AUX

Hordozható médialejátszóról is hallgathat zenét az aux jack bemenet használatával.

Előkészület:

Válassza ki az [ON] opciót a [BUILT-IN AUX]-nál a [SOURCE SELECT]-ben. (5. oldal)

A hallgatás elindítása

- 1 Csatlakoztasson egy hordozható audiólejátszót (kereskedelmi forgalomban kapható).

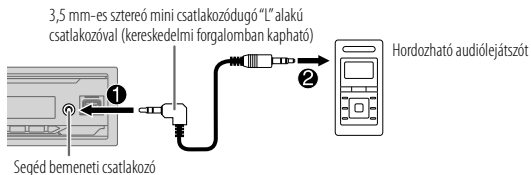

- 2 Az **◀SRC** gomb többszöri megnyomásával választhatja ki a **AUX** menüpontot.
- 3 Kapcsolja be a hordozható audiólejátszót és kezdje el a lejátszást.



Az optimális audió kimenethez használjon 3-érintkezős sztereó mini csatlakozódugót.

JVC Remote alkalmazás

A JVC Remote applikációval a JVC autórádiót irányíthatja iPhone/iPod touch készülékről (Bluetooth-on vagy USB bemeneti csatlakozáson keresztül) vagy Android eszközről (Bluetooth-on keresztül).

- A bővebb tájékoztatásért látogasson el a <<https://www.jvc.net/cs/car/>> weboldalra.

Előkészület:

Csatlakoztatás előtt telepítse az eszközére a JVC Remote alkalmazás legfrissebb verzióját.

Indítsa el a JVC Remote alkalmazást

- 1 Nyissa meg az eszközén a JVC Remote alkalmazást.
- 2 Csatlakoztassa készülékét.
 - Android eszköz esetén:
Párosítsa az Android eszközt ezzel a készülékkel Bluetooth-on keresztül. (15. oldal)
 - iPhone/iPod touch esetén:
Csatlakoztassa az iPhone/iPod touch készüléket az USB bemeneti csatlakozóhoz. (10. oldal)
(vagy)
Párosítsa az iPhone/iPod touch készüléket ezzel a készülékkel Bluetooth-on keresztül. (15. oldal)
(Győződjön meg arról, hogy az USB bemeneti csatlakozó egyik eszközhöz sem csatlakozik.)
- 3 Válassza ki a használni kívánt eszközt a menüben.
Lásd a következő "Beállítások a JVC Remote alkalmazás használatához".
Alapértelmezésként az angol [ANDROID] van beállítva. Az iPhone/iPod touch használatához válassza a [YES] lehetőséget [IOS] menüpontban.

Beállítások a JVC Remote alkalmazás használatához

- 1 Nyomja meg és tartsa lenyomva az **☰** • **⚙** gombot.
- 2 Forgassa el a hangerő gombot egy tétel kiválasztásához (14. oldal), majd nyomja meg a gombot.
- 3 Addig ismétlje a 2. lépést, amíg ki nem választotta/nem aktiválta a kívánt elemet.
- 4 Nyomja meg a **☰** • **⚙** gombot a kilépéshez.

Az előző beállításához való visszatéréshez nyomja meg a **⏪** / **⏩** gombot.

Alapértelmezés: **[XX]**

[REMOTE APP]

[SELECT] Az alkalmazás használatának megkezdéséhez válassza ki az eszközt (**[IOS]** vagy **[ANDROID]**).

[IOS] **[YES]:** Az alkalmazás használatának megkezdéséhez kiválasztja a Bluetooth vagy USB port-on keresztül csatlakoztatott iPhone/iPod touch készüléket; **[NO]:** Törlés.
Ha az **[IOS]**-t választotta, az alkalmazás aktiválásához válassza az iPod BT forrást (vagy az iPod USB forrást ha az iPhone/iPod touch USB-n keresztül van csatlakoztatva).

- További információért tekintse meg az "A lejátszható forrást állítsa iPod/iPhone elemre" részt a 11. oldalon.
- Az alkalmazás csatlakozása megszakítódik vagy szétkapcsolódik, ha:
 - Ha iPod BT forrásról bármilyen más, az USB bemeneti porton keresztül csatlakoztatott lejátszó forrásra vált.
 - Ha iPod USB-ről iPod BT-re vált.

[ANDROID] **[YES]:** Kiválasztja az alkalmazás számára a Bluetooth-on keresztül Android eszközt; **[NO]:** Törlés.

[ANDROID LIST] Kiválasztja a listáról a használandó Android eszközt.

- Csak akkor látható, ha a **[SELECT]** menü **[ANDROID]** opciója **[YES]**-re van állítva.

[STATUS] A kiválasztott eszköz kapcsolati állapotát mutatja.
[IOS CONNECTED]: Az alkalmazást Bluetooth-on vagy USB-n csatlakoztatott iPhone/iPod touch készüléken használhatja.
[IOS NOT CONNECTED]: Nincs csatlakoztatott iOS eszköz amit használhatna az alkalmazás.
[ANDROID CONNECTED]: Az alkalmazást Bluetooth-on csatlakoztatott Android eszközön használhatja.
[ANDROID NOT CONNECTED]: Nincs csatlakoztatott Android okostelefon amit használhatna az alkalmazás.

Bluetooth®

- A telefonja Bluetooth verziójától, operációs rendszerétől és a firmware verziójától függően nem minden Bluetooth funkció érhető el.
- Mindenképpen kapcsolja be a Bluetooth funkciót az eszközön az alábbi műveletek elvégzéséhez.
- A jelviszonyok a környezettől függően változnak.

Bluetooth — Kapcsolódás

Támogatott Bluetooth profilok

- Kihangosítás profil (HFP)
- Fejlett hangelosztási profil (A2DP)
- Hang/videó távvezérlés profil (AVRCP)
- Soros port profil (SPP)
- Telefonkönyv elérésű profil (PBAP)

Támogatott Bluetooth kodekek

- Sub-band (alsávi) kódolás (SBC)
- Továbbfejlesztett audió kódolás (AAC)

Mikrofon csatlakoztatása

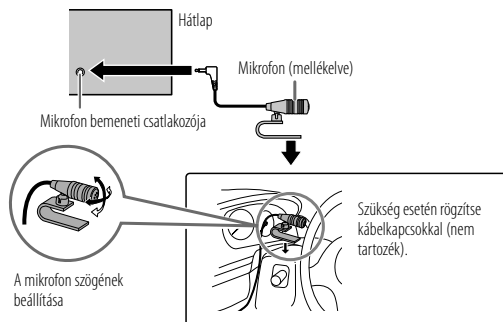

Bluetooth eszköz párosítása és csatlakoztatása első alkalommal

- 1 A készülék az SRC gombbal kapcsolható be.
- 2 Keressen és válassza ki a vevőt ("KD-X482DBT") a Bluetooth eszközön.
A kijelzőn a "BT PAIRING" felirat villog.
 - Egyes Bluetooth eszközökön a PIN kódot rögtön a keresés után meg kell adni.
- 3 Válassza az (A) vagy (B) műveletet aszerint, hogy mi jelenik meg a kijelzőn.

Egyes Bluetooth eszközöknél a párosítás sorrendje eltérhet az alább ismertetett lépésektől.

(A) "Eszköz neve" ⇒ "XXXXXX" ⇒ "VOL – YES" ⇒ "BACK – NO"

A "XXXXXX" egy hatjegyű jelszó, amelyet minden egyes párosításnál véletlenszerűen generálunk.

- 1 Bizonyosodjon meg, hogy a fejezségen és a Bluetooth eszközön megjelenő jelszó-kulcsok azonosak.
- 2 A jelszó jóváhagyáshoz nyomja meg a hangerő gombot.
- 3 Használja a Bluetooth eszközt a jelszó megerősítéséhez.

(B) "Eszköz neve" ⇒ "VOL – YES" ⇒ "BACK – NO"

- 1 A párosítást a hangerő gomb megnyomásával indíthatja el.
- 2 • Ha a "PAIRING" ⇒ "PIN 0000" felirat jelenik meg a kijelzőn, akkor adja meg a "0000" PIN kódot a Bluetooth eszközön.
A párosítás előtt a PIN kódot tetszőlegesen módosíthatja. (19. oldal)
• Ha csak a "PAIRING" üzenet jelenik meg, akkor erősítse meg a Bluetooth eszközön a párosítást.

Amikor a párosítás kész, megjelenik a "PAIRING COMPLETED" üzenet, majd a Bluetooth kapcsolat létrejöttékor világitani kezd a .

- jelzés világit a csatlakoztatott eszköz akkumulátorának erősségének mutatójára. Lásd még a [FORMAT] lehetőséget a 30. oldalon az akkumulátort és a jelerősség kijelzőn való megjelenítését illetően.

- Az eszköz támogatja a biztonságos egyszerű párosítást (SSP).
- Összesen legfeljebb öt készülék regisztrálható (párosítható).
- A párosítás elvégzése után az egység felismeri a Bluetooth eszközt, alaphelyzetbe állítása után is. A párosított eszköz törléséhez, lásd [DEVICE DELETE] a 19. oldalon.
- Egyidejűleg legfeljebb csak két Bluetooth-telefon és egy Bluetooth-audioeszköz lehet csatlakoztatva. A regisztrált eszköz csatlakoztatását vagy leválasztását illetően lásd a [PHONE SELECT] vagy [AUDIO SELECT] részeket a [BT MODE] címszó alatt. (19. oldal)
Azonban amíg a BT AUDIO a forrás, öt Bluetooth audio eszközhöz csatlakozhat, és váltogathat ezen öt eszköz között. (20. oldal)
- A készülékhez nem minden Bluetooth-eszköz tud párosítás után automatikusan csatlakozni. Csatlakoztassa az eszközt manuálisan.
- Ha a csatlakoztatott Bluetooth eszköz töltöttsége alacsony, "Eszköz neve" ⇒ "LOW BATTERY" jelenik meg.
- További információ található a Bluetooth-eszköz használati útmutatójában.

Automata párosítás

Amikor az USB bemeneten keresztül csatlakoztat iPhone/iPod touch készüléket, a párosítási kérelem (Bluetooth-on keresztül) azonnal aktiválódik, ha az [AUTO PAIRING] lehetőséget [ON] állásba állította. (19. oldal)

Miután megerősítette az eszköz nevét, a párosításhoz nyomja le a hangerő gombot.

Bluetooth — Mobiltelefon

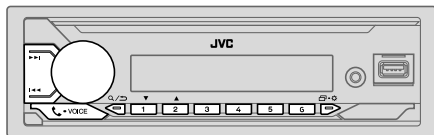

Hívás fogadása

Ha hívás érkezik:

- A gombok azzal a színnel fognak villogni, melyet a [RING COLOR] beállításnál kiválasztott. (17. oldal)
- Az eszköz automatikusan fogadja a hívásokat, ha az [AUTO ANSWER] be van állítva egy kiválasztott időszakra. (17. oldal)

Hívás közben:

- A gombok abbahagyják a villogást, és azzal a színnel fognak világítani, melyet a [RING COLOR] beállításnál kiválasztott. (17. oldal)
- Ha kikapcsolja az egységet vagy leválasztja az előlapot, a Bluetooth-kapcsolat megszakad.

A következő műveletek eltérhetnek vagy nem érhetőek el a csatlakoztatott telefon típusától függően.





Művelet	Az előlapon
Első bejövő hívás...	
Hívás fogadása	Nyomja meg a ☎-VOICE vagy a hangerő gombot.
Hívás elutasítása	Nyomja meg és tartsa lenyomva a ☎-VOICE vagy a hangerő gombot.
Hívás befejezése	Nyomja meg és tartsa lenyomva a ☎-VOICE vagy a hangerő gombot.
Beszéd közben az első bejövő hívás alatt...	
A másik bejövő hívás fogadása és a jelenlegi hívás várakoztatása	Nyomja meg a ☎-VOICE vagy a hangerő gombot.
A másik bejövő hívás elutasítása	Nyomja meg és tartsa lenyomva a ☎-VOICE vagy a hangerő gombot.
Két aktív hívás ideje alatt...	
Jelenlegi hívás befejezése és a várakoztatott hívás kapcsolása	Nyomja meg és tartsa lenyomva a ☎-VOICE vagy a hangerő gombot.
Váltás a jelenlegi hívás és a várakoztatott hívás között	Nyomja meg a ☎-VOICE gombot.
A telefon hangerő beállítása*1 [00] – [35] (Alapértelmezés: [15])	Hívás közben forgassa a hangerő gombot.
Váltás kihangosított módra és vissza*2	Hívás közben nyomja meg a Q/▷ gombot.

*1 Ez a beállítás a többi forrás hangerejét nem befolyásolja.

*2 A működés a csatlakoztatott Bluetooth-eszköz típusától függően eltérő lehet.

Hangminőség javítása

Telefonon beszélgetés közben...

- 1 Nyomja meg és tartsa lenyomva az   gombot.
- 2 Forgassa el a hangerő gombot egy tétel kiválasztásához (lásd a következő táblázatot), majd nyomja meg a gombot.
- 3 Addig ismétlje a 2. lépést, amíg ki nem választotta/nem aktiválta a kívánt elemet.
- 4 Nyomja meg a   gombot a kilépéshez.

Az előző beállításhoz való visszatéréshez nyomja meg a   gombot.

Alapértelmezés: **[XX]**

[MIC GAIN]	[LEVEL -10] – [LEVEL +10] ([LEVEL -04]): A mikrofon érzékenysége a szám növelésével együtt nő.
[NR LEVEL]	[LEVEL -05] – [LEVEL +05] ([LEVEL 00]): Úgy állítsa be a zajcsökkentés szintjét, hogy a legkisebb zajt hallja a telefonbeszélgetés közben.
[ECHO CANCEL]	[LEVEL -05] – [LEVEL +05] ([LEVEL 00]): Addig állítsa a visszhang elnyomási időt, amíg a telefonbeszélgetés közben a legkisebb lesz a visszhang.

- A hívás minősége függhet a mobiltelefontól.

Beállítások a hívások fogadásához

- 1 Nyomja meg a -VOICE gombot, hogy belépjen a Bluetooth módba.
- 2 Forgassa el a hangerő gombot egy tétel kiválasztásához (lásd a következő táblázatot), majd nyomja meg a gombot.
- 3 Addig ismétlje a 2. lépést, amíg ki nem választotta/nem aktiválta a kívánt elemet.



Az előző beállításhoz való visszatéréshez nyomja meg a   gombot.

Alapértelmezés: **[XX]**

[SETTINGS]	
[AUTO ANSWER]	[01 SEC] – [30 SEC]: Az egység automatikusan felveszi a bejövő hívásokat a kiválasztott idő (másodpercek) után. ; [OFF]: Törlés.
[RING COLOR]	[COLOR 01] – [COLOR 49] ([COLOR 08]): Kiválasztja az értesítőgomb háttérvilágítását, amikor híváskor várakozó hívás érkezik. ; [OFF]: Törlés.

Hívás indítása

Indíthat hívásokat a híváslistáról, a telefonkönyvből vagy tárcsázhat egy számot. Hangvezéreltes hívásindítás is lehetséges, ha a mobiltelefon rendelkezik ezzel a sajátossággal.

- 1 Nyomja meg a -VOICE gombot, hogy belépjen a Bluetooth módba. Megjelenik az "(Első alkalmazás neve)".
 - Ha két Bluetooth telefon van csatlakoztatva, a másik telefonra való váltáshoz nyomja meg a -VOICE gombot. Megjelenik a "(Második alkalmazás neve)".
- 2 Forgassa el a hangerő gombot egy tétel kiválasztásához (18. oldal), majd nyomja meg a gombot.
- 3 Ismétlje meg a 2. lépést amíg a kívánt elem kiválasztásra/aktiválásra nem kerül vagy kövesse a kiválasztott elemhez tartozó utasításokat.

Az előző beállításhoz való visszatéréshez nyomja meg a   gombot.

[RECENT CALL]	<p>(Csak akkor, ha a csatlakoztatott telefon támogatja a PBAP-t.)</p> <ol style="list-style-type: none"> 1 A hangerő gomb lenyomásával válasszon ki egy nevet vagy telefonszámot. <ul style="list-style-type: none"> • “<” a fogadott hívásokat, “>” a tárcsázott számokat, “M” a nem fogadott hívásokat jelenti. • A “NO HISTORY” üzenet akkor jelenik meg, ha nincs rögzített hívásnapló vagy hívószám. 2 Híváshoz nyomja meg a hangerő gombot.
[PHONEBOOK]	<p>(Csak akkor, ha a csatlakoztatott telefon támogatja a PBAP-t.)</p> <ol style="list-style-type: none"> 1 A kívánt betű (A – Z, 0 – 9 és OTHERS) kiválasztásához nyomja meg a 2▲ / 1▼ gombot. <ul style="list-style-type: none"> • Az “OTHERS” akkor jelenik meg, ha az első karakter nem A – Z vagy 0 – 9. 2 A hangerő gomb elforgatásával válasszon ki egy nevet, majd nyomja meg a gombot. 3 A hangerő gomb elforgatásával válassza ki egy telefonszámot, majd nyomja meg a gombot a híváshoz. <ul style="list-style-type: none"> • A telefonkönyv ezen egységén keresztül használatához győződjön meg arról, hogy engedélyezte az okostelefonjához való hozzáférést vagy az onnan történő átvitelt. A csatlakoztatott telefontól függően a folyamat különböző lehet. • Az egység csak az ékezet nélküli karaktereket tudja megjeleníteni. (Az ékezetes karakterek pl. az “Ü”, ékezet nélkül “U”-ként jelenik meg.)
[DIAL NUMBER]	<ol style="list-style-type: none"> 1 A hangerő gomb elforgatásával válasszon ki egy számot (0 – 9) vagy egy karaktert (*, #, +). 2 A ◀◀ ▶▶ elem megnyomásával mozgassa a beviteli pontot. Ismételje meg a 1. és 2. lépést, míg be nem fejezte a szám megadását. 3 Híváshoz nyomja meg a hangerő gombot.
[VOICE]	<p>Mondja azt a nevet, akit fel szeretne hívni, vagy a telefon funkcióit működtető hangparancsot. (Lásd az alábbi is “Hívás indítása hangfelismeréssel”.)</p>

Hívás indítása hangfelismeréssel

- 1 A csatlakoztatott telefon hangfelismerő funkciójának aktiválásához nyomja meg és tartsa lenyomva a -VOICE gombot.
 - 2 Mondja azt a nevet, akit fel szeretne hívni, vagy a telefon funkcióit működtető hangparancsot.
- A támogatott hangfelismerés funkciók minden telefon esetében mások. További információ található a csatlakoztatott telefon használati útmutatójában.

Kapcsolat eltávolítása memóriában

A számozott gombokon (1 – 6) akár 6 telefonszámot is eltávolhat.

- 1 Nyomja meg a -VOICE gombot, hogy belépjen a Bluetooth módba.
- 2 A hangerő gomb elforgatásával válassza ki a [RECENT CALL], [PHONEBOOK] vagy [DIAL NUMBER] lehetőséget, majd nyomja meg a gombot.
- 3 A hangerő gomb elforgatásával válasszon ki egy kapcsolatot vagy adjon meg egy telefonszámot.
Ha kiválasztotta a nevet, a hangerő gomb lenyomásával nézheti meg a telefonszámot.
- 4 Nyomja le és tartsa lenyomva a számgombok egyikét (1 – 6).
A névjegy tárolása után megjelenik a “MEMORY P(kiválasztott, előzőleg beállított szám)”.

A kapcsolat törléséhez az előre beállított memóriából 2. lépésben válassza a [DIAL NUMBER] lehetőséget, a 3. lépésben tároljon egy üres számot, majd lépjen tovább a 4. lépésre.

Indítson hívást egy regisztrált számra

- 1 Nyomja meg a -VOICE gombot, hogy belépjen a Bluetooth módba.
- 2 Nyomja le a szám gombok egyikét (1 – 6).
- 3 Híváshoz nyomja meg a hangerő gombot.
Ha nincs elmentett kapcsolat, akkor a "NO PRESET" üzenet jelenik meg.

Bluetooth üzemmód beállításai

- 1 Nyomja meg és tartsa lenyomva az - gombot.
- 2 Forgassa el a hangerő gombot egy tétel kiválasztásához (lásd a következő táblázatot), majd nyomja meg a gombot.
- 3 Ismétlje meg a 2. lépést amíg a kívánt elem kiválasztásra/aktiválásra nem kerül vagy kövesse a kiválasztott elemhez tartozó utasításokat.
- 4 Nyomja meg a - gombot a kilépéshez.

Az előző beállításhoz való visszatéréshez nyomja meg a - gombot.

Alapértelmezés: [XX]

[BT MODE]	
[PHONE SELECT]	Kiválasztja a csatlakoztatáshoz vagy leválasztáshoz a telefont vagy audió eszközt. "✳" jelenik meg a készülék neve előtt csatlakoztatáskor. Az aktuális lejátszó eszköz előtt megjelenik a "▷".
[AUDIO SELECT]	<ul style="list-style-type: none"> • Egyidejűleg legfeljebb két Bluetooth-telefon és egy Bluetooth-audió eszköz csatlakoztatható.
[DEVICE DELETE]	<ol style="list-style-type: none"> 1 A hangerő gomb elforgatásával válassza ki a törölni kívánt eszközt, majd nyomja meg a gombot. 2 A hangerő gomb elforgatásával válassza ki a [YES] vagy a [NO] lehetőséget, majd nyomja meg a gombot.
[PIN CODE EDIT] (0000)	<p>A PIN kód megváltoztatása (legfeljebb 6 számjegy).</p> <ol style="list-style-type: none"> 1 A hangerő gomb forgatásával válasszon ki egy számot. 2 A / elem megnyomásával mozgassa a beviteli pontot. <p>Az 1. és 2. lépést ismétlje meg, míg be nem fejezte a PIN-kód megadását.</p> <ol style="list-style-type: none"> 3 Jóváhagyáshoz nyomja meg a hangerő gombot.

[RECONNECT]	[ON]: Az egység automatikusan újracsatlakozik, ha az utoljára csatlakoztatott Bluetooth-eszköz elérhető tartományon belül van. ; [OFF]: Törlés.
[AUTO PAIRING]	[ON]: Az egység automatikusan párosítja a Bluetooth-eszközt (iPhone/iPod touch), ha az USB bemeneten keresztül csatlakozik. A csatlakoztatott eszköz operációs rendszerétől függően ez a funkció lehet, hogy nem működik. ; [OFF]: Törlés.
[INITIALIZE]	[YES]: Inicializálja az összes Bluetooth beállítást (ideértve a tárolt párosítását, a telefonkönyvet stb.). ; [NO]: Törlés.
[INFORMATION]	[MY BT NAME]: Megjeleníti a vevő nevét ("KD-X482DBT"). ; [MY ADDRESS]: Megjeleníti az eszköz címét.

Bluetooth kompatibilitás ellenőrző-mód

Ellenőrizheti a Bluetooth eszköz és az egység közötti kapcsolat által támogatott profilt.

- Győződjön meg róla, hogy nincs Bluetooth eszköz párosítva.

- 1 Nyomja meg és tartsa lenyomva az -VOICE gombot.
"BLUETOOTH" ↔ "CHECK MODE" felirat jelenik meg. A kijelzőn megjelenő futó üzenet: "SEARCH NOW USING PHONE" → "PIN IS 0000".
- 2 Keresse és válassza ki a vevője nevét ("KD-X482DBT") a Bluetooth-eszközön 3 percen belül.
- 3 Attól függően, hogy mi jelenik meg a képernyőn, végezze el az (A), (B) vagy (C) műveletet.
 - (A) "PAIRING" → "XXXXXX" (6 számjegyű jelszó): Győződjön meg róla, hogy az egységen és a Bluetooth-eszközön is ugyanaz a jelszó jelenik meg, majd a jelszó megerősítéséhez használja a Bluetooth eszközt.
 - (B) "PAIRING" → "PIN IS 0000": Írja be a "0000"-t a Bluetooth-eszközön.
 - (C) "PAIRING": A párosítás megerősítéséhez hozza működésbe a Bluetooth eszközt.

Bluetooth®

A sikeres párosítás után megjelenik a "PAIRING OK" → "Eszköz neve" felirat, és elindul a Bluetooth kompatibilitás ellenőrző.

Ha megjelenik a "CONNECT NOW USING PHONE" üzenet, használja a Bluetooth eszközt a telefonkönyvhöz való hozzáférés engedélyezéséhez és a folytatáshoz. A kijelzőn a "TESTING" felirat villog.

A kapcsolat-teszt eredménye villog a kijelzőn.

"PAIRING OK" és/vagy "HANDS-FREE OK"*1 és/vagy "AUD.STREAM OK"*2 és/vagy "PBAP OK"*3 : Kompatibilis

*1 Kompatibilis a kihangosítás profiljával (HFP)

*2 Kompatibilis a fejlett hangelosztási profiljával (A2DP)

*3 Kompatibilis a telefonkönyv elérésű profiljával (PBAP)

30 másodperc után megjelenik a "PAIRING DELETED" felirat, amely jelzi, hogy a párosítást törölték, és az eszköz kilép az ellenőrző módból.

- A kilépéshez nyomja meg és tartsa lenyomva az SRC gombot a kikapcsoláshoz, majd kapcsolja újból be a készüléket.

Bluetooth — Audió

- A műveletek és a kijelzések a csatlakoztatott eszköztől függően változhatnak.
- A csatlakoztatott eszköztől függően előfordulhat, hogy bizonyos készülékeknél nem működik ez a funkció.

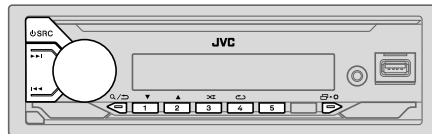

Amikor BT AUDIO a forrás, öt Bluetooth audió eszközhöz csatlakozhat, és váltogathat ezen öt eszköz között.

Hallgassa az audio lejátszót Bluetooth-on keresztül

- 1 Az SRC gomb többszöri megnyomásával választhatja ki a BT AUDIO menüpontot.
- 2 A lejátszás elindításához használja a hanglejátszót a Bluetooth csatlakozáson keresztül.

Művelet	Az előlapon
Lejátszás/megállítás	Nyomja meg a hangerő gombot.
Csoport vagy mappa kiválasztása	Nyomja meg a 2▲ / 1▼ gombot.
Vissza ugrás/Előre ugrás	Nyomja meg a I◀◀ / ▶▶ gombot.
Hátra/előre tekerés	Nyomja meg és tartsa lenyomva a I◀◀ / ▶▶ gombot.
Ismételt lejátszás	Nyomja le többször egymás után a 4↻ gombot. [TRACK REPEAT], [ALL REPEAT], [GROUP REPEAT], [REPEAT OFF]

Bluetooth®

Művelet	Az előlapon
Véletlenszerű lejátszás	Nyomja le többször egymás után a  gombot.
Fájl kiválasztása mappából/listából	[GROUP RANDOM], [ALL RANDOM], [RANDOM OFF] Lásd "Lejátszani kívánt fájl kiválasztása" a 12. oldalon.
Váltson a csatlakoztatott Bluetooth audióeszközök között	Nyomja meg a 5 gombot. (A csatlakoztatott eszközön levő "Play" gomb megnyomása is átváltja a hang kimenetet az eszközről.)

Hallgassa az iPod/iPhone készülékét Bluetooth-on keresztül

Ezzel a fejezővel Bluetooth kapcsolaton keresztül hallgathatja az iPod/iPhone készülékén levő zenét.

Az  SRC gomb többszöri megnyomásával választhatja ki a iPod BT.

- Ugyanúgy használhatja az iPod/iPhone készülékét, mint ha USB kapcsolaton keresztül használná az iPod/iPhone készülékét. (10. oldal)
- További információért tekintse meg az "A lejátszható forrást állítsa iPod/iPhone elemre" részt a 11. oldalon.

AMAZON ALEXA

Alexa az Amazon által kifejlesztett felhőalapú hangszolgáltatás. Megkérheti az Alexát, hogy játsszon le zenét, gyűjtsön időjárás-jelentéseket, közlekedési információkat, vezérelje okos otthoni eszközeit, vásároljon az Amazon áruházban, keressen az interneten, emlékeztetőket állítson be és még sok másra.

Előkészület:



- Hozzon létre fiókot a <www.amazon.com> címen.
- Telepítse a Alexa mobil alkalmazás legújabb verzióját az eszközre (iPhone/iPod touch vagy Android eszköz), majd jelentkezzen be az alkalmazásba.
- Győződjön meg arról, hogy engedélyezte az internetkapcsolatot okostelefonján.

Telepítés első alkalommal

Android eszköz esetén

- 1 Párosítsa az eszközt ezzel a készülékkel Bluetooth-on keresztül. (15. oldal)
- 2 Nyissa meg az eszközén az Alexa mobil alkalmazást.
- 3 Párosítsa ezt az eszközt az Alexa mobil alkalmazással.
Hajtsa végre az A vagy B opciót.

iPhone/iPod touch esetén

- 1 Párosítsa az eszközt ezzel a készülékkel Bluetooth-on keresztül. (15. oldal)
- 2 Nyissa meg az eszközén az Alexa mobil alkalmazást.
- 3 Az ALEXA jelforrás eléréséhez nyomja meg az  gombot a készüléken.
 - A  SRC gomb ismételt megnyomásával kiválaszthatja az iPod BT forrását.
 - További információért tekintse meg az "A lejátszható forrást állítsa iPod/iPhone elemre" részt a 11. oldalon.
- 4 Párosítsa ezt az eszközt az Alexa mobil alkalmazással.
Hajtsa végre az A vagy B opciót.

A opció: Közvetlen kapcsolat

Keresse fel az alábbi URL-címet, vagy olvassa be a QR kódot okostelefonján keresztül:

<https://www.jvc.net/car/alexa>



B opció: Manuális párosítás

- 1 Nyissa meg az Alexa mobil alkalmazást, majd lépjen a "Devices (Eszközök)" fülre.
- 2 Érintse meg a "+" ikont a jobb felső sarokban.
- 3 Érintse meg az "Add Device (Eszköz hozzáadása)" lehetőséget.
- 4 Érintse meg az "Automotive Accessory (Autóipari kiegészítő)" vagy "Headphones (Fejhallgatók)" elemet az eszköztípusok listájában.
- 5 Érintse meg az Ön a vevőjét ("KD-X482DBT"), majd kövesse az utasításokat.

A telepítési folyamat befejezése után az Alexa mobil alkalmazás kapcsolatot létesít a készülékkel.

- Az Alexa kapcsolat megszakítható, ha:
 - A2DP profil nem csatlakozik
 - Bluetooth leválasztva
 - A készülék ki van kapcsolva
 - Állítsa le a készülék előtérben/háttérben futó Alexa mobilalkalmazást
 - A csatlakoztatott eszköztől függő bármilyen más körülmény
- Az Alexa kapcsolat ismételt létrehozásához csatlakoztassa újra az A2DP profilt.
- Az Alexa csatlakoztatható újra, ha:
 - Újratelepíti az Alexa mobil alkalmazást
 - Törölje a párosított eszközt és végezze el újra a párosítást (Android eszköz esetén)
- Az Alexa kapcsolat ismételt létrehozásához végezze el újra a telepítést.
- Ellenőrizheti az Alexa kapcsolatot az Alexa mobil alkalmazásból. Amennyiben a készülék neve jelenik meg az "ALL DEVICES" képernyőn, nem szükséges újra elvégeznie a telepítést.

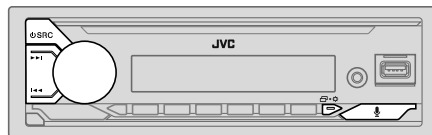

Alapműveletek

Az Alexa által támogatott nyelveket illető további információkért tekintse meg 32. oldalt. A felsorolt nyelvek közül néhány, a firmware új verziójának megjelenését követően, a készülék firmware-jének frissítésével érhető el. A firmware frissítését illető további információkért tekintse meg 6. oldalt.

Az Alexa kapcsolat létrejöttkor...

- 1 **Mondja ki az "Alexa" szót a mikrofonban (14. oldal) az Alexa aktiválásához.** (vagy)
Az Alexával való beszélgetéshez nyomja meg az  gombot a készüléken.
A kijelzőn a következő felirat jelenik meg: "ALEXA" → "LISTENING...".
Az Alexa hanggal nem aktiválható, ha:
 - Az Alexa mobilalkalmazás nincs aktiválva.
 - A mikrofon ki van kapcsolva, a "Ø" jelző világít.
 - Lsd. "A mikrofon be- és kikapcsolása" a 23. oldalon.
 - A lejátszás aktuális forrása iPod USB.
 - A Bluetooth telefonfunkciók használata közben.
- 2 **Beszélgjen Alexához a csatlakoztatott mikrofonon keresztül. (14. oldal)**
"THINKING..." jelenik meg, amíg Alexa feldolgozza a hangbevitelt.
"SPEAKING..." jelenik meg, míg Alexa válaszol az Ön hangbevitelére.
Az "ALEXA" vagy a kijelző információ, például a lejátszási idő, dal címe stb., az Alexa alapállapotában megjelenítésre kerül.

AMAZON ALEXA

- Az ALEXA előtti forráshoz való visszatéréshez nyomja meg a SRC gombot.
- Az Alexa aktiválásához nyomja meg az gombot vagy mondja ki az "Alexa" szót.
- Az aktuális hallgatási állapot megszakításához nyomja meg az gombot.
- Az aktuális gondolkodási/beszédállapotok megszakításához és a hallgatási állapothoz való visszatéréshez nyomja meg az gombot, vagy mondja ki az "Alexa" szót.
- Egyszerre csak egy Alexa kapcsolat hozható létre.
- A "DOWNLOAD" → "ALEXA APP" → "AND PAIR" → "BLUETOOTH" → "TO USE ALEXA" felirat akkor jelenik meg, ha az készülék kapcsolata az Alexa mobil alkalmazással vagy a Bluetooth-szal megszakadt.
- Az Alexa az újrcsatlakoztatást követően figyelni, kimondja-e az ébresztő szót.

A mikrofon be- és kikapcsolása

Nyomja meg és tartsa nyomva az gombot a mikrofon be- és kikapcsolásához.

- Az jelző világít, ha a mikrofon ki van kapcsolva.
- Bluetooth telefonfunkciók használata közben ez a művelet nem hajtható végre.

A hallgatás elindítása

Az Alexa alapállapotában...

- 1** Mondja ki az "Alexa" szót a mikrofonba (14. oldal) az Alexa aktiválásához. (vagy)
Az Alexával való beszélgetéshez nyomja meg az gombot a készüléken. A kijelzőn a következő felirat jelenik meg: "LISTENING...".
- 2** Beszéljen Alexához a csatlakoztatott mikrofonon keresztül. (14. oldal)
- 3** Az ALEXA forrásban történő zenelejátszás közben a következő műveleteket hajthatja végre:

Művelet	Az előlapon
Lejátszás/megállítás	Nyomja meg a hangerő gombot.
Vissza ugrás/Előre ugrás	Nyomja meg a / gombot.

Zenelejátszás közben nyomja meg az gombot vagy mondja ki az "Alexa" szót a zene szüneteltetéséhez és az Alexa aktiválásához. Most már elkezdhet beszélgetni az Alexával.

Audióbeállítások

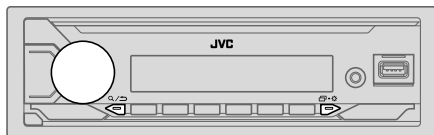

- 1 Nyomja meg és tartsa lenyomva az **EQ** gombot.
- 2 Forgassa el a hangerő gombot egy tétel kiválasztásához (lásd a következő táblázatot), majd nyomja meg a gombot.
- 3 Ismétlje meg a 2. lépést amíg a kívánt elem kiválasztásra/aktiválásra nem kerül vagy kövesse a kiválasztott elemhez tartozó utasításokat.
- 4 Nyomja meg a **EQ** gombot a kilépéshez.

Az előző beállításhoz való visszatéréshez nyomja meg a **Q** gombot.

Alapértelmezés: **[XX]**

[EQ SETTING]

[PRESET EQ]

A zenei műfajnak megfelelő hangszínszabalyozó beállítást alkalmaz.

- Válassza ki a **[USER]**-t az **[EASY EQ]** vagy **[PRO EQ]**-ban alkalmazott beállítások használatához.

[FLAT]/[DRVN 3]/[DRVN 2]/[DRVN 1]/[HARD ROCK]/[HIP HOP]/[JAZZ]/[POP]/[R&B]/[USER]/[CLASSICAL]

A meghajtó equalizer (**[DRVN 3]/[DRVN 2]/[DRVN 1]**) felerősíti a hangjel egyes frekvenciáit, hogy csökkentse az autón kívülről hallható zajt, vagy a kerekék futászaját.

- A kijelző bemutatásának aktiválása (indításkor **[ON]** lehetőséget választja, 6. oldal) esetén a **[HARD ROCK]** elem automatikusan kiválasztásra kerül a **[PRESET EQ]** lehetőséghez. – A **[DEMO MODE]** **[OFF]** állásba (6. oldal), **[FLAT]** lehetőséget választja a **[PRESET EQ]** beállításaként.

[EASY EQ]

Saját hangbeállítások állítása.

- A beállításokat a rendszer a **[USER]** a **[PRESET EQ]**.
- Az elvégzett beállítások módosíthatják a **[PRO EQ]** jelenlegi beállításait.

[SUB.W SP]*1*2: **[00] – [+06]** (Alapértelmezés: **[+03]**)

[SUB.W]*1: **[–50] – [+10]** **[00]**

[BASS]: **[LVL–09] – [LVL+09]** **[LVL 00]**

[MID]: **[LVL–09] – [LVL+09]** **[LVL 00]**

[TRE]: **[LVL–09] – [LVL+09]** **[LVL 00]**

[PRO EQ]

Beállítja a források hangerejét.

- A beállításokat a rendszer a **[USER]** a **[PRESET EQ]**.
- Az elvégzett beállítások módosíthatják a **[EASY EQ]** jelenlegi beállításait.

[62.5HZ]

[LEVEL –09] – [LEVEL +09] ([LEVEL 00]): Állítsa be a szintet, tárolja azt minden egyes forrás esetén. (Beállítás előtt válassza ki a forrást, amelyiket be szeretné állítani.)

[ON]: Bekapcsolja a kibővített basszust. ; **[OFF]:** Törlés.

[100HZ]/[160HZ]/[250HZ]/[400HZ]/[630HZ]/[1KHZ]/[1.6KHZ]/[2.5KHZ]/[4KHZ]/[6.3KHZ]/[10KHZ]/[16KHZ]

[LEVEL –09] – [LEVEL +09] ([LEVEL 00]): Állítsa be a szintet, tárolja azt minden egyes forrás esetén. (Beállítás előtt válassza ki a forrást, amelyiket be szeretné állítani.)

[Q FACTOR] **[1.35]/[1.50]/[2.00]:** Állítsa be a minőség-faktort.

[AUDIO CONTROL]

[BASS BOOST]

[LEVEL +01] – [LEVEL +05]: A kívánt basszus erősségi szint választható ki vele. ; **[OFF]:** Törlés.

[LOUDNESS]

[LEVEL 01]/[LEVEL 02]: Kis hangerő esetén kiemeli az alacsony és a magas frekvenciákat a kiegyensúlyozott hanghatás biztosítása végett. ; **[OFF]:** Törlés.

*1, *2: (lásd a 25. old)

Audióbeállítások

[SUB.W LEVEL]*1	[SPK-OUT]*2	(Nem alkalmazható, ha 3-utas crossover van kiválasztva.) [SUB.W 00] – [SUB.W +06] ([SUB.W +03]): Beállítja a mélysugárzó kimeneti szintjét, melyet hangszóró vezetékhez csatlakoztattak. (38. oldal)
	[PRE-OUT]	[SUB.W –50] – [SUB.W +10] ([SUB.W 00]): Beállítja a mélysugárzó kimeneti szintjét, melyet vonalkimeneti terminálhoz (SW) csatlakoztattak egy külső erősítőn keresztül. (38. oldal)
[SUBWOOFER SET]	[ON]:	Bekapcsolja a rendszert mélysugárzót.; [OFF]: Törlés.
[FADER]		(Nem alkalmazható, ha 3-utas crossover van kiválasztva.) [POSITION R15] – [POSITION F15] ([POSITION 00]): Szabályozza be az elülső és a hátsó hangszóró kimeneti egyensúlyát.
[BALANCE]*3	[POSITION L15] – [POSITION R15] ([POSITION 00]):	Szabályozza be a bal és a jobb oldali hangszóró kimeneti egyensúlyát.
[VOLUME ADJUST]	[LEVEL –15] – [LEVEL +06] ([LEVEL 00]):	Az egyes jelforrások kezdeti hangerejét állítja be az FM hangerejéhez viszonyítva. (Beállítás előtt válassza ki a forrást, amelyeket be szeretné állítani.)
[AMP GAIN]	[LOW POWER]:	Korlátozza a maximális hangerősséget 25-ra. (Akkor válassza a hangszórók sérülésének megakadályozására, ha valamelyik hangszóró max. teljesítménye kisebb mint 50 W.); [HIGH POWER]: A maximális hangerősség: 35.
[SPK/PRE OUT]		(Nem alkalmazható, ha 3-utas crossover van kiválasztva.) A hangszóró csatlakoztatási módjától függően válassza ki a megfelelő beállítást a kívánt eredmény eléréséhez. (Lsd. "Hangszóró kimeneti beállítások" a 26. oldalon)
[SPEAKER SIZE]		A kiválasztott crossover típustól függően (lásd a következő [X ' OVER TYPE]), 2-utas crossover vagy 3-utas crossover beállítási elemek jelennek meg. (Lsd. "Crossover beállítások" a 27. oldalon)
[X ' OVER]		Alapértelmezés szerint 2-utas crossover kerül kiválasztásra.

[DTA SETTINGS]

A beállításokhoz, lsd. "Digital Time Alignment beállítások" a 29. oldalon.

[CAR SETTINGS]

[X ' OVER TYPE]

Figyelem: Állítsa be a hangerőt, mielőtt az [X ' OVER TYPE] beállítást megváltoztatja annak elkerülése érdekében, hogy a kimeneti jelszint hirtelen megnövekedjen vagy lecsökkenjen.

- Miután megváltoztatta a crossover típust, a következő alkalommal, amikor bekapcsolja a készüléket, a kijelzőn a következő látható:
"2-WAY X'OVER" vagy "3-WAY X'OVER" ➔ "PRESS" ➔ "VOLUME KNOB" ➔
"TO CONFIRM"
Nyomja meg a hangerő-szabályozó gombot a következő végrehajtani kívánt művelet jóváhagyásához.

[2-WAY]

(Csak akkor jelenik meg, ha [3-WAY] van kiválasztva.)
[YES]: Kétutas crossover típust választ ki.; [NO]: Törlés.

[3-WAY]

(Csak akkor jelenik meg, ha [2-WAY] van kiválasztva.)
[YES]: Háromutas crossover típust választ ki.; [NO]: Törlés.

*1 Csak akkor látható, ha a [SUBWOOFER SET] beállítása: [ON].

*2 2-utas crossover esetén: Csak akkor látható, ha a [SPK/PRE OUT] beállítása: [SUB.W/SUB.W]. (26. oldal)

*3 Ez a beállítás nem befolyásolhatja a mélysugárzó kimenetet.

Audióbeállítások

[SOUND EFFECT]	
[SPACE ENHANCE]	(FM/AM és DAB hangforrásra nem vonatkozik.) [SMALL]/[MEDIUM]/[LARGE]: Virtuálisan javít a hangtérén. ; [OFF]: Törlés.
[SND RESPONSE]	[LEVEL 1]/[LEVEL 2]/[LEVEL 3]: Virtuálisan realiztikusabbá teszi a hangzást. ; [OFF]: Törlés.
[SOUND LIFT]	[LOW]/[MIDDLE]/[HIGH]: Virtuálisan állít a hangpozíción, mely a hangszórból hallható. ; [OFF]: Törlés.
[VOL LINK EQ]	[ON]: Erősít a frekvencián, hogy csökkentse az autón kívülről hallható zajt, vagy a kerekek futászaját. ; [OFF]: Törlés.
[K2 TECHNOLOGY]	(FM/AM, DAB és AUX hangforrásra nem vonatkozik.) [ON]: Tömörített zene hangminőségének javítása. ; [OFF]: Törlés.

Hangszóró kimeneti beállítások [SPK/PRE OUT]

(Csak akkor, ha az [X' OVER TYPE] beállítása: [2-WAY]) (25. oldal)

Válassza ki a hangszóró kimeneti beállítását [SPK/PRE OUT], a hangszóró csatlakoztatási módjától függően.

Csatlakozás vonalkimeneti terminálokon keresztül

Külső erősítőn keresztüli csatlakoztatásokhoz (38. oldal)

Beállítás bekapcsolva [SPK/PRE OUT]	Audiojel vonalkimeneti terminálon keresztül		
	FRONT	REAR	SW
[REAR/REAR] (alapértelmezés)	Eltűlő hangszóró kimenet	Hátsó hangszóró kimenet	Mélyszugárzó kimenet
[SUB.W/SUB.W]	Eltűlő hangszóró kimenet	L (bal): Mélyszugárzó kimenet R (jobb): (Némítás)	Mélyszugárzó kimenet

Csatlakozás hangszórón keresztül

Külső erősítő használata nélkül is csatlakoztathatóak hangszórók és élvezhető marad a mélyhangszóró kimenet ezekkel a beállításokkal. (38. oldal)

Beállítás bekapcsolva [SPK/PRE OUT]	Audiojel hátsó hangszórókra kötvé	
	L (bal)	R (jobb)
[REAR/REAR]	Hátsó hangszóró kimenet	Hátsó hangszóró kimenet
[SUB.W/SUB.W]	Mélyszugárzó kimenet	(Némítás)

Ha [SUB.W/SUB.W] van kiválasztva:

- [120HZ] van kiválasztva a [SUBWOOFER LPF] lehetőségnél és a [THROUGH] nem elérhető. (28. oldal)
- [POSITION R02] van kiválasztva a [FADER] lehetőségnél és a kiválasztható tartomány [POSITION R15] – [POSITION 00]. (25. oldal)

Audióbeállítások

Crossover beállítások

Lejjebb található az elérhető 2-utas crossover és a 3-utas crossover beállítási elemek.

▲ FIGYELEM

A hangszórók csatlakoztatási módjának megfelelően válassza ki a crossover típusát. (38. oldal)

Ha rossz típust választ ki:

- A hangszórók tönkremehetnek.
- A kimeneti hangerősség rendkívül magas vagy alacsony lehet.

SPEAKER SIZE

A csatlakoztatott hangszóróknak megfelelően választja ki az optimális teljesítmény eléréséhez.

- A frekvencia és az áteresztő esésének beállítása automatikus a kiválasztott hangszóró crossover-jéhez.
- Ha **[NONE]** van kiválasztva a következő hangszóróhoz: **[SPEAKER SIZE]**, az **[X' OVER]** beállítás nem lesz elérhető.
 - 2-utas crossover: A **[FRONT]/[REAR]/[SUBWOOFER] [TWEETER]-e**.
 - 3-utas crossover: **[WOOFER]**

X' OVER (crossover)

- **[FRQ]/[F-HPF FRQ]/[R-HPF FRQ]/[SW LPF FRQ]/[HPF FRQ]/[LPF FRQ]**: Beállítja a crossover frekvenciát a kiválasztott hangszórók számára (felüláteresztő szűrő vagy aluláteresztő szűrő).
Ha **[THROUGH]** van kiválasztva, akkor az összes jel kimegy a kiválasztott hangszóróra.
- **[SLOPE]/[F-HPF SLOPE]/[R-HPF SLOPE]/[SW LPF SLOPE]/[HPF SLOPE]/[LPF SLOPE]**: Crossover slope (csillapítás) beállítása.
Csak akkor választható, ha nem a **[THROUGH]** lehetőséget választja a crossover frekvencia számára.
- **[SW LPF PHASE]/[PHASE]**: Kiválasztja a hangszóróból érkező hangzás fázisát, hogy összhangban legyen a hangszóró teljesítményével.
- **[GAIN LEFT]/[GAIN RIGHT]/[F-HPF GAIN]/[R-HPF GAIN]/[SW LPF GAIN]/[GAIN]**: Beállítja a kiválasztott hangszóró kimeneti hangerejét.

2-utas crossover beállítási elemek

[SPEAKER SIZE]		
[FRONT]	[SIZE]	[8CM]/[10CM]/[12CM]/[13CM]/[16CM]/[17CM]/[18CM]/[4×6]/[5×7]/[6×8]/[6×9]/[7×10]
	[TWEETER]	[SMALL]/[MIDDLE]/[LARGE]/[NONE] (nincs csatlakoztatva)
[REAR]*1		[8CM]/[10CM]/[12CM]/[13CM]/[16CM]/[17CM]/[18CM]/[4×6]/[5×7]/[6×8]/[6×9]/[7×10]/[NONE] (nincs csatlakoztatva)
[SUBWOOFER]*2		[16CM]/[20CM]/[25CM]/[30CM]/[38CM OVER]/[NONE] (nincs csatlakoztatva)
[X' OVER]		
[TWEETER]	[FRQ]	[1KHZ]/[1.6KHZ]/[2.5KHZ]/[4KHZ]/[5KHZ]/[6.3KHZ]/[8KHZ]/[10KHZ]/[12.5KHZ]
	[GAIN LEFT]	[–08DB] – [00DB]
	[GAIN RIGHT]	[–08DB] – [00DB]
[FRONT HPF]	[F-HPF FRQ]	[30HZ]/[40HZ]/[50HZ]/[60HZ]/[70HZ]/[80HZ]/[90HZ]/[100HZ]/[120HZ]/[150HZ]/[180HZ]/[220HZ]/[250HZ]/[THROUGH]
	[F-HPF SLOPE]	[–06DB]/[–12DB]/[–18DB]/[–24DB]
	[F-HPF GAIN]	[–08DB] – [00DB]
[REAR HPF]*1	[R-HPF FRQ]	[30HZ]/[40HZ]/[50HZ]/[60HZ]/[70HZ]/[80HZ]/[90HZ]/[100HZ]/[120HZ]/[150HZ]/[180HZ]/[220HZ]/[250HZ]/[THROUGH]
	[R-HPF SLOPE]	[–06DB]/[–12DB]/[–18DB]/[–24DB]
	[R-HPF GAIN]	[–08DB] – [00DB]

*1, *2: (lásd a 28. old)

Audióbeállítások

[SUBWOOFER LPF]*2	[SW LPF FRQ]	[30HZ]/[40HZ]/[50HZ]/[60HZ]/[70HZ]/[80HZ]/[90HZ]/[100HZ]/[120HZ]/[150HZ]/[180HZ]/[220HZ]/[250HZ]/[THROUGH]
	[SW LPF SLOPE]	[−06DB]/[−12DB]/[−18DB]/[−24DB]
	[SW LPF PHASE]	[REVERSE] (180°)/[NORMAL] (0°)
	[SW LPF GAIN]	[−08DB] – [00DB]

3-utas crossover beállítási elemek

[SPEAKER SIZE]		
[TWEETER]	[SMALL]/[MIDDLE]/[LARGE]	
[MID RANGE]	[8CM]/[10CM]/[12CM]/[13CM]/[16CM]/[17CM]/[18CM]/[4×6]/[5×7]/[6×8]/[6×9]	
[WOOFER]*2	[16CM]/[20CM]/[25CM]/[30CM]/[38CM OVER]/[NONE] (nincs csatlakoztatva)	
[X ' OVER]		
[TWEETER]	[HPF FRQ]	[1KHZ]/[1.6KHZ]/[2.5KHZ]/[4KHZ]/[5KHZ]/[6.3KHZ]/[8KHZ]/[10KHZ]/[12.5KHZ]
	[SLOPE]	[−06DB]/[−12DB]
	[PHASE]	[REVERSE] (180°)/[NORMAL] (0°)
	[GAIN]	[−08DB] – [00DB]

[MID RANGE]	[HPF FRQ]	[30HZ]/[40HZ]/[50HZ]/[60HZ]/[70HZ]/[80HZ]/[90HZ]/[100HZ]/[120HZ]/[150HZ]/[180HZ]/[220HZ]/[250HZ]/[THROUGH]
	[HPF SLOPE]	[−06DB]/[−12DB]
	[LPF FRQ]	[1KHZ]/[1.6KHZ]/[2.5KHZ]/[4KHZ]/[5KHZ]/[6.3KHZ]/[8KHZ]/[10KHZ]/[12.5KHZ]/[THROUGH]
	[LPF SLOPE]	[−06DB]/[−12DB]
	[PHASE]	[REVERSE] (180°)/[NORMAL] (0°)
	[GAIN]	[−08DB] – [00DB]
[WOOFER]*2	[LPF FRQ]	[30HZ]/[40HZ]/[50HZ]/[60HZ]/[70HZ]/[80HZ]/[90HZ]/[100HZ]/[120HZ]/[150HZ]/[180HZ]/[220HZ]/[250HZ]/[THROUGH]
	[SLOPE]	[−06DB]/[−12DB]
	[PHASE]	[REVERSE] (180°)/[NORMAL] (0°)
	[GAIN]	[−08DB] – [00DB]

*1 Csak akkor látható, ha a [SPK/PRE OUT] beállítása: [REAR/REAR]. (26. oldal)

*2 Csak akkor látható, ha a [SUBWOOFER SET] beállítása: [ON]. (25. oldal)

Audióbeállítások

Digital Time Alignment beállítások

A Digital Time Alignment a hangszóró kimenetének késleltetését állítja be, hogy jobb hangzást teremtsen az autójában.

- További információért lásd a következőt "A késleltetési idő automatikus meghatározása".

[DTA SETTINGS]

[POSITION]	Válassza ki, hogy honnan hallgatja a zenét (referenciaként használt pont). [ALL]: Nem kompenzál ; [FRONT RIGHT]: Első jobb ülés ; [FRONT LEFT]: Első bal ülés ; [FRONT ALL]: Első ülések • A [FRONT ALL] csak akkor jelenik meg, ha az [X ' OVER TYPE] beállítás [2-WAY] értékre van állítva. (25. oldal)
[DISTANCE]*1	[OCM] – [610CM]: Kompenzációhoz használja a távolság finombeállítását.
[GAIN]*1	[–8DB] – [0DB]: Használja a finombeállítást a kiválasztott hangszóró kimeneti hangerejének beállításához.
[DTA RESET]	[YES]: Alapértelmezett beállításra teszi a kiválasztott [POSITION] ([DISTANCE] és [GAIN]) értékeiket ; [NO]: Törölés.

[CAR SETTINGS]

A [DTA SETTINGS] beállításához adja meg az autó típusát és a hátsó hangszóró helyét.

[CAR TYPE]	[COMPACT]/[FULL SIZE CAR]/[WAGON]/[MINIVAN]/[SUV]/ [MINIVAN(LONG)]: Kiválasztja az autó típusát ; [OFF]: Nem kompenzál
[R-SP LOCATION]*2	Kiválasztja az autójában található hátsó hangszórók helyét, hogy kiszámíthassa a kiválasztott hallgatási pozíciótól számított (referencia pont) legnagyobb távolságot. • [DOOR]/[REAR DECK]: Csak akkor válassza ki, ha a [CAR TYPE] beállítás értéke [OFF], [COMPACT], [FULL SIZE CAR], [WAGON] vagy [SUV]. • [2ND ROW]/[3RD ROW]: Csak akkor válassza ki, ha a [CAR TYPE] beállítás értéke [MINIVAN] vagy [MINIVAN(LONG)].

A késleltetési idő automatikus meghatározása

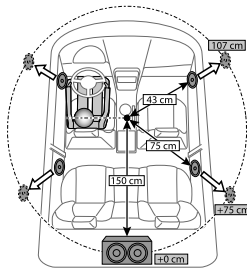

Ha megadja az aktuálisan kiválasztott hallgatási pozíció és a hangszórók közötti távolságot, a késleltetési idő automatikusan kiszámításra kerül.

- 1 Állítsa be a [POSITION] lehetőséget, és adja meg a hallgatási pozíciót referencia pontként (a [FRONT ALL] referencia pontja a jobb és bal első ülések közötti távolság középpontja).
- 2 Mérje meg a referenciapontok és a hangszórók közötti távolságot.
- 3 Számítsa ki a legtávolabbi hangszórók (az illusztráción a mélysugárzó) és más hangszórók közötti távolságot.
- 4 Állítsa a [DISTANCE] értékét a 3-as lépésben az egyes hangszórókra kiszámított értékre.
- 5 Állítsa be a [GAIN] értékét külön mindegyik hangszóróra.

Például: Amikor a [FRONT ALL] van kiválasztva hallgatási pozícióként

*1 Beállítás előtt válassza ki a hangszórót:

Ha 2-utas crossover van kiválasztva:

[FRONT LEFT]/[FRONT RIGHT]/[REAR LEFT]/[REAR RIGHT]/[SUBWOOFER]:

– Ha a [SPEAKER SIZE] beállítás [SUBWOOFER] és [REAR] értéke nem [NONE], csak a [REAR LEFT], [REAR RIGHT] és [SUBWOOFER] választható ki. (27. oldal)

Ha 3-utas crossover van kiválasztva:

[TWEETER LEFT]/[TWEETER RIGHT]/[MID LEFT]/[MID RIGHT]/[WOOFER]:

– A [WOOFER] csak akkor választható ki, ha a [SPEAKER SIZE] beállítás [WOOFER]-je nem [NONE]. (28. oldal)

*2 Csak akkor jelződik ki, ha az [X ' OVER TYPE] beállítás [2-WAY] (25. oldal)-re van állítva és ha a

[SPEAKER SIZE] beállítás [REAR]-ja nem [NONE]. (27. oldal)

Megjelenítés beállításai

Zóna azonosítása fényerőbeállításokhoz

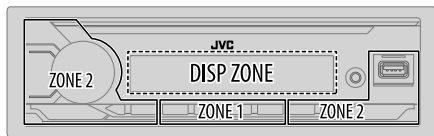

Zóna azonosítása színbeállításokhoz

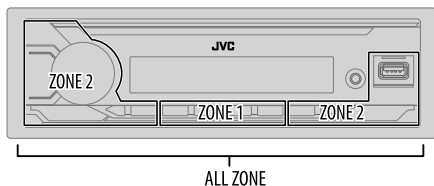

- 1 Nyomja meg és tartsa lenyomva az + gombot.
- 2 Forgassa el a hangerő gombot egy tétel kiválasztásához (lásd a következő táblázatot), majd nyomja meg a gombot.
- 3 Ismétlje meg a 2. lépést amíg a kívánt elem kiválasztásra/aktiválásra nem kerül vagy kövesse a kiválasztott elemhez tartozó utasításokat.
- 4 Nyomja meg a + gombot a kilépéshez.

Az előző beállításához való visszatéréshez nyomja meg a / gombot.

Alapértelmezés: **[XX]**

[DISPLAY]	
[DIMMER]	Fényerősség csökkentése. [OFF]: Megvilágítás kikapcsolva. A fényerő [DAY] beállításra vált át. [ON]: Megvilágítás bekapcsolva. A fényerő [NIGHT] beállításra vált át. (Lásd az alábbi "BRIGHTNESS" beállítások.) [DIMMER TIME]: A megvilágítás be- és kikapcsolási idejének beállítása. 1 A hangerő gomb elforgatásával állítsa be az [ON] idejét, majd nyomja meg a gombot. 2 A hangerő gomb elforgatásával állítsa be az [OFF] idejét, majd nyomja meg a gombot. (Alapértelmezés: [ON]: [18:00] ; [OFF]: [6:00]) [DIMMER AUTO]: A megvilágítás automatikusan kikapcsol és bekapcsol, ha kikapcsolja vagy bekapcsolja a jármű fényszórót.* ¹
[BRIGHTNESS]	Külön állítsa be a nappali és éjszakai fényerőt. 1 [DAY]/[NIGHT]: A nappali vagy az éjszakai választja. 2 Egy zónát választ. (Lásd a bal oszlopban levő ábrát.) 3 [LEVEL 00] – [LEVEL 31]: Beállítja a fényerősség szintjét.
[TEXT SCROLL]* ²	[SCROLL ONCE]: A kijelző adatokat görgeti egyszer.; [SCROLL AUTO]: Ismétli a görgetést 5 másodperces időközökkel.; [SCROLL OFF]: Törlés. • Nem vonatkozik a dinamikus feliratmegjelenítő információra (32. oldal) DAB forrás használat esetén.
[FORMAT]* ³	Az alábbi információ a kijelzőn jelenik meg, ha Bluetooth eszköz van csatlakoztatva. (32. oldal) [BATT/SIGNAL]: Az akkumulátor és a jel erősségét mutatja.; [DATE]: A dátumot mutatja.

*¹ Fényvezérlés vezérlővezeték kapcsolat szükséges. (38. oldal)

*² Bizonyos karakterek vagy szimbólumok helytelenül fognak megjelenni (vagy villogni fognak).

*³ A funkciók a használt telefon típusától függenek.

Megjelenítés beállításai

[COLOR]	
[PRESET]	<p>Zónánként válassza ki a gombok megvilágítási színeit.</p> <ol style="list-style-type: none">1 Egy zónát válassz ([ZONE 1], [ZONE 2], [ALL ZONE]). (Lásd az ábrát a 30. oldalon.)2 Válasszon szintet a kiválasztott zónához.<ul style="list-style-type: none">• [COLOR 01] – [COLOR 49]• [USER]: Megjelenik a [DAY COLOR], illetve a [NIGHT COLOR] beállításához megadott szín.• [COLOR FLOW01] – [COLOR FLOW03]: A szín különböző sebességgel változik.• [CRYSTAL]/[FLOWER]/[FOREST]/[GRADATION]/[OCEAN]/[RELAX]/[SUNSET]: Megjelenik a választott színminta.* (Csak akkor választható, ha az [ALL ZONE] választotta ki az 1. lépésben.)
[DAY COLOR]	<p>Mentse el a különböző zónákra a saját nappali és éjjeli megvilágítás színeit.</p> <ol style="list-style-type: none">1 Egy zónát válassz ([ZONE 1], [ZONE 2]). (Lásd az ábrát a 30. oldalon.)2 [RED]/[GREEN]/[BLUE]: Válassza ki az elsődleges színt.3 [00] – [31]: Egy szintet válassz.
[NIGHT COLOR]	<p>Ismételje a 2. és 3. lépést az összes elsődleges színnél.</p> <ul style="list-style-type: none">• Az Ön beállításait a rendszer a [PRESET] menüpont alatt [USER] beállításba menti.• A rendszer a [NIGHT COLOR] és [DAY COLOR] opciók között a gépjármű fényezőző ki- és bekapcsolására vált.
[COLOR GUIDE]	<p>[ON]: A [ZONE 1] és [ZONE 2] megvilágításának színe fehérre vált, ha beállításokat hajtottunk végre a menüben vagy a keresési listában, kivéve a színbeállítási módot ;</p> <p>[OFF]: Törlés.</p>

* Ha kiválasztja az egyik színmintát, a [ZONE 1] és a [ZONE 2] megvilágítási színe az alapértelmezett színere változik.

Ajánlás

Karbantartás

A készülék tisztítása

Törölje le az előlapról a szennyeződésekét száraz szilikonnal vagy egy puha ronggyal.

A csatlakozó tisztítása

Vegye le az előlapot és óvatosan tisztítsa meg az érintkezőket. Ügyeljen rá, hogy ne sérüljenek az érintkezők.



Csatlakozó (az előlő borító hátoldalán)

További információk

A következő esetén: – A legújabb firmware frissítésekért és a kompatibilis eszközök legfrissebb listájáért
– JVC eredeti alkalmazás
– Bármely egyéb új információért

Látogassa meg <<https://www.jvc.net/cs/car/>> weboldalt.

Lejátszható fájlformátumok

- USB-tárolóeszköz esetén:
Lejátszható audiofájlok:
MP3 (.mp3), WMA (.wma), AAC (.aac), AAC (.m4a), WAV (.wav), FLAC (.flac)
Lejátszható fájlrendszer: FAT12, FAT16, FAT32

A fent felsorolt szabványoknak megfelelő hangfájlok esetében is előfordulhat, hogy nem lehet lejátszani őket, például az adathordozó vagy az eszköz típusától, illetve állapotától függően.

- A lejátszható hangfájlokra vonatkozó részletes információkért és jegyzetekért látogassa meg a következő weboldalt: <<https://www.jvc.net/cs/car/audiofile/>>.

Az USB eszközökről

- USB-eszköz nem lehet USB-hubon keresztül csatlakoztatni.
- 5 méternél nagyobb teljes hosszúságú kábel csatlakoztatása rendellenes lejátszást eredményezhet.
- Ez az egység csak 5 V feszültségű és 1,5 A áramerősséget nem meghaladó USB-eszközöket ismer fel.

Ajánlás

Az iPod/iPhone készülékekkel kapcsolatos információk

- Made for
 - iPod touch (6th generation)
 - iPhone 5S, 6, 6 Plus, 6S, 6S Plus, SE, 7, 7 Plus, 8, 8 Plus, X, XS, XS MAX, XR, 11, 11 Pro, 11 Pro Max, SE (2nd generation), 12, 12 mini, 12 Pro, 12 Pro Max
- Az egységen a választómenüben a dalok sorrendje eltérhet az iPod/iPhone-nál látható sorrendtől.
- Az iPod/iPhone operációs rendszerének verziójától függően előfordulhat, hogy néhány funkció nem működik ezen a készüléken.

AMAZON ALEXA ismertetése

- A Alexa-t harmadik fél szolgáltatja, ezért a specifikációk előzetes értesítés nélkül megváltozhatnak. Ennek megfelelően a kompatibilitás romolhat, illetve egyes szolgáltatások (vagy az összes) elérhetetlenné válhatnak.
- Az Alexa által támogatott nyelvek ezen a készüléken: USA angol/Kanada angol/USA spanyol/Kanada francia/Mexikó spanyol/Egyesült Királyság angol/Olaszország olasz/Spanyolország spanyol/Franciaország francia/Németország német/Ausztrália angol/Japán japán

Megjelenített információk módosítása

Valahányszor megnyomja a  gombot, a megjelenített információ megváltozik.

- Ha az információ nem elérhető vagy nincs rögzítve, akkor "NO TEXT", "NO NAME", vagy egyéb információ (pl.: a rádióállomás neve) jelenik meg vagy a kijelző üres lesz.



*1 A dátum helyett a Bluetooth eszköz töltöttsége és a jelerőssége kerül megjelenítésre, ha [FORMAT] erre van állítva: [BATT/SIGNAL]. (30. oldal)

Forrás neve	Kijelzőinformáció: Fő (Kiegészítő)
DAB	Szolgáltatásfelirat (A csomag címkeje) ➔ Szolgáltatásfelirat (A csomag címkeje) Zenei szinkronizálás hatással*2 ➔ Szolgáltatásfelirat (Dátum) ➔ Dinamikus felirat (Dátum) ➔ Cím (Előadó) ➔ Cím (Dátum) ➔ Következő program (EPG) (Dátum) ➔ Jelerősség (Dátum) ➔ vissza az elejére
FM vagy AM	Frekvencia (Dátum) ➔ Frekvencia (Dátum) Zenei szinkronizálás hatással*2 ➔ vissza az elejére Csak FM Radio Data System állomások esetén: Állomás neve/Műsor típusa (Dátum) ➔ Állomás neve/Műsor típusa (Dátum) Zenei szinkronizálás hatással*2 ➔ Rádiószöveg (Dátum) ➔ Rádiószöveg+ (Rádiószöveg+) ➔ Dal címe (Előadó) ➔ Dal címe (Dátum) ➔ Frekvencia (Dátum) ➔ vissza az elejére
USB	MP3/WMA/AAC/WAV/FLAC fájl esetén: Dal címe (Előadó) ➔ Dal címe (Előadó) Zenei szinkronizálás hatással*2 ➔ Dal címe (Album címe) ➔ Dal címe (Dátum) ➔ Fájlnév (Mappanév) ➔ Fájlnév (Dátum) ➔ Lejátszási idő (Dátum) ➔ vissza az elejére
iPod USB/iPod BT	Dal címe (Előadó) ➔ Dal címe (Előadó) Zenei szinkronizálás hatással*2 ➔ Dal címe (Album címe) ➔ Dal címe (Dátum) ➔ Lejátszási idő (Dátum) ➔ vissza az elejére
BT AUDIO/ALEXA	Dal címe (Előadó) ➔ Dal címe (Előadó) Zenei szinkronizálás hatással*2 ➔ Dal címe (Album címe) ➔ Dal címe (Dátum) ➔ Lejátszási idő (Dátum) ➔ vissza az elejére
AUX	Forrás neve (Dátum) ➔ Forrás neve (Dátum) Zenei szinkronizálás hatással*2 ➔ vissza az elejére

*2 A Zenei szinkronizálás hatás használatakor a gombok megvilágításának színe vagy fényereje a hangerőszint függvényében változik, és szinkronizálódik (függően az előzetes [PRESET] színbeállításaitól a 31. oldalon).

Ajánlás

Elérhető cirill betűk

■ Rendelkezésre álló karakterek □ Kijelző jelzések



А	Б	В	Г	Д	Е	Ж	З	И	Й	К	Л	М	Н	О	П	Р
а	б	в	г	д	е	ж	з	и	й	к	л	м	н	о	п	р
С	Т	У	Ф	Х	Ц	Ч	Ш	Щ	Ъ	Ы	Ь	Э	Ю	Я	Ё	
с	т	у	ф	х	ц	ч	ш	щ	ъ	ы	ь	э	ю	я	ё	

Hibaelhárítás

Jelenség	Megoldás
Általános	Nem lehet a hangot hallani. <ul style="list-style-type: none"> • Szabályozza a hangerőt az optimális szintre. • Ellenőrizze a vezetékeket és a csatlakozásokat.
	A "MISWIRING CHECK WIRING THEN PWR ON" üzenet jelenik meg. <ul style="list-style-type: none"> • Kapcsolja ki a készüléket, majd ellenőrizze, hogy a hangszórók vezetékeinek csatlakozói megfelelően szigeteltek-e. Kapcsolja be újra a készüléket.
	A "PROTECTING SEND SERVICE" üzenet jelenik meg. <ul style="list-style-type: none"> • Küldje el a készüléket a legközelebbi szervizközpontba.
	A forrást nem lehet kiválasztani. <ul style="list-style-type: none"> • Ellenőrizze a [SOURCE SELECT] beállítást. (5. oldal)
	A vevőkészülék egyáltalán nem működik. <ul style="list-style-type: none"> • Állítsa alaphelyzetbe a készüléket. (4. oldal)
Digitális rádió	Nem jelennek meg a helyes karakterek. <ul style="list-style-type: none"> • A készülék csak nagybetűket, számokat és korlátozott számú szimbólumot képes megjeleníteni. • Az Ön által kiválasztott megjelenítési nyelvtől (6. oldal) függően előfordulhat, hogy néhány karakter helytelenül jelenik meg.
	Gyenge a DAB jelvétele. <ul style="list-style-type: none"> • Ellenőrizze, hogy a [DAB ANT POWER] lehetőségnél az [ON] beállítás van kiválasztva. (8. oldal)
	"CHK ANTENNA" <ul style="list-style-type: none"> • Ellenőrizze a DAB antennát. Ha passzív (erősítés nélküli) antennát használ, akkor állítsa a [DAB ANT POWER] lehetőséget [OFF]-ra. (8. oldal)
Analog rádió	"RELATED SERV FOUND" <ul style="list-style-type: none"> • Nyomja meg a hangerőgombot a Soft-Link aktiválásához. (8. oldal) • Nyomja meg a gombot a visszavonáshoz.
	<ul style="list-style-type: none"> • Gyenge a rádióvétele. • Statikus zaj rádióhallgatás közben. <ul style="list-style-type: none"> • Csatlakoztassa stabilan az antennát.

Hibaelhárítás

Jelenség	Megoldás
A lejátszási sorrend nem megfelelő.	USB eszköz, a mappák a létrehozás (dátum és időpont) sorrendjében kerülnek lejátszásra. Az egyes mappákban található fájlok a fájlnemek sorrendjében (ABC) kerülnek lejátszásra.
Helytelen az eltelt játékidő.	Amit a korábban történt rögzítési folyamat határoz meg (USB).
Megjelenik a "NOT SUPPORT" üzenet és a készülék átugorja a fájlt.	Ellenőrizze, hogy lejátszható formátumú-e a fájl. (31. oldal)
A "READING" felirat villog folyamatosan.	<ul style="list-style-type: none"> Ne használjon túlságosan sok hierarchiát és mappát. Csatlakoztassa újra az eszközt (USB/iPod/iPhone)
A "UNSUPPORTED DEVICE" üzenet jelenik meg.	<ul style="list-style-type: none"> Ellenőrizze, hogy a csatlakoztatott USB eszköz kompatibilis-e ezzel a fejezeggel és bizonyosodjon meg, hogy a fájlrendszerek támogatott formátumúak. (31. oldal) Csatlakoztassa újra az USB eszközt.
A "UNRESPONSIVE DEVICE" üzenet jelenik meg.	Bizonyosodjon meg, hogy az USB eszköz nem hibás, és csatlakoztassa újra.
A "USB HUB IS NOT SUPPORTED" üzenet jelenik meg.	Ez az egység nem tud USB hub-on keresztül csatlakoztatott USB egységet használni.
A "CANNOT PLAY" üzenet jelenik meg.	Csatlakoztasson egy USB eszközt, amely lejátszható audió fájlokat tartalmaz.
<ul style="list-style-type: none"> A forrás nem vált át "USB"-re, ha másik forrás hallgatása közben csatlakoztatja az USB-eszközt. A "USB ERROR" üzenet jelenik meg. 	<p>Az USB-port több energiát fogyaszt, mint a tervezett határérték. Kapcsolja ki az egységet és húzza ki az USB-eszközt. Majd kapcsolja be újra és csatlakoztassa újra az USB eszközt. Ha ez nem oldja meg a problémát, kapcsolja ki és be (vagy resetelje az egységet), mielőtt másik USB-eszközt csatlakoztatna.</p>
Az iPod/iPhone nem kapcsolódik be vagy nem működik.	<ul style="list-style-type: none"> Ellenőrizze a kapcsolatot az egység és az iPod/iPhone között. Válassza le és resetelje az iPod/iPhone eszközt hardveresen.
"LOADING" jelenik meg, amikor a  megnyomásával keresési üzemmódba lép.	Ez a készülék még mindig az iPod/iPhone zenelistát készíti elő. Hosszasabb időt vehet igénybe, próbálja újra.

Jelenség	Megoldás	
USB/iPod	"NO DEVICE"	Csatlakoztasson egy eszközt (USB/iPod/iPhone), és váltsa a bemenetet USB/ Pod USB-ra ismét.
	"iPod ERROR"	<ul style="list-style-type: none"> Csatlakoztassa újra az iPodot. Indítsa újra az iPodot. Nyomja le és tartsa nyomva az  SRC gombot a táplálás kikapcsolásához. Kapcsolja be újra a készüléket a hiba helyreállításához.
	"MEMORY FULL"	Elérte iPod/iPhone készüléke maximális tárolási kapacitását.
Bluetooth®	Nem található Bluetooth eszköz.	<ul style="list-style-type: none"> Indítson újabb keresést a Bluetooth-eszközön. Állítsa alaphelyzetbe a készüléket. (4. oldal)
	A Bluetooth párosítás nem lehetséges.	<ul style="list-style-type: none"> Győződjön meg arról, hogy ugyanazt a PIN kódot adta meg az eszközön és a Bluetooth egységen is. Törölje a párosítási adatokat az egységen és a Bluetooth-eszközön is, majd végezze el a párosítást újra. (15. oldal)
	Visszhang vagy zaj hallható a telefonhívás közben.	<ul style="list-style-type: none"> Állítsa be a mikrofon egység helyzetét. (14. oldal) Ellenőrizze az [ECHO CANCEL] beállításokat. (17. oldal)
	Rossz a telefon hangminősége.	<ul style="list-style-type: none"> Csökkentse a távolságot a készülék és a Bluetooth-eszköz között. Menjen az autóval olyan helyre, ahol jobba a vétel.
	A telefonhívás hangja nem hallható az autó hangszóróiból.	Hívás közben nyomja meg az  gombot a kihangsúlyozott és magánbeszélgetés mód közötti váltáshoz. (16. oldal)
	A hanghívásos üzemmód nem sikerült.	<ul style="list-style-type: none"> Használja csendesebb környezetben a hanghívásos üzemmódot. Hajoljon közelebb a mikrofonhoz, amikor kimondja a nevet. Ellenőrizze, hogy a saját regisztrált hangcímkéjét használja.

Hibaelhárítás

Jelenség	Megoldás
A hang szakadozik vagy ugrások mutatkoznak benne Bluetooth-eszközzel történő lejátszáskor.	<ul style="list-style-type: none"> • Csökkentse a távolságot az egység és a Bluetooth-audioeszköz között. • Kapcsolja ki az egységet, majd bekapcsolva próbálja újra a csatlakoztatást. • Lehet, hogy más Bluetooth-eszközök próbálnak az egységhez csatlakozni.
A csatlakoztatott Bluetooth audiólejátszó nem vezérelhető.	<ul style="list-style-type: none"> • Győződjön meg róla, hogy a csatlakoztatott Bluetooth audiólejátszó támogatja-e a hang/videó távvezérlés profilt (AVRCP). (Lásd az audiólejátszó használati utasításában.) • Válassza le és csatlakoztassa újra a Bluetooth-eszközt.
"PLEASE WAIT"	Az egység felkészül a Bluetooth-funkció használatára. Ha az üzenet nem tűnik el, indítsa újra az egységet, majd ismét csatlakoztassa az eszközt.
"NOT SUPPORT"	A csatlakoztatott telefon nem támogatja a hangfelismerés funkciót vagy a telefonkönyv átvitelt.
"NO ENTRY"	Bluetooth-on keresztül nem lehetett regisztrált eszközt csatlakoztatni/ találni.
"ERROR"	Próbálja újra. Ha ismét "ERROR" hibaüzenetet kap, ellenőrizze, hogy az eszköz támogatja-e ezt a funkciót.
"NO INFO"/"NO DATA"	A Bluetooth eszköz nem tudja betölteni a kapcsolatok adatait.
"H/W ERROR"	Állítsa alaphelyzetbe az egységet, és próbálkozzon ismét. Ha a "H/W ERROR" felirat ismét megjelenik, forduljon a legközelebbi szervizközponthoz.
"SWITCHING NG"	A csatlakoztatott telefon nem támogatja a telefonváltás funkciót.
A Bluetooth eszköz és az egység közötti kapcsolat nem stabil.	Kérjük, távolítsa el a használaton kívüli, regisztrált Bluetooth eszközt az egységből. (19. oldal)

Bluetooth®

Jelenség	Megoldás
Az Alexa nem válaszol a hangbevitel után.	Az Amazon felhő nem tudta elemezni a hangbevitelt.
Az Alexa rossz választ adott.	Alexa félreértette amit mondott, vagy nem értette a teljes kérést vagy mondatot. Kérjük, próbálja újra. (22. oldal)
"DISCONNECTED"	Győződjön meg róla, hogy okostelefonja Bluetooth kapcsolaton keresztül csatlakozik a készülékhez. (15. oldal)
Az Alexa mobil alkalmazással nem hozható létre, vagy nem hozható létre újra kapcsolat.	<ul style="list-style-type: none"> • Győződjön meg arról, hogy az audio készülék Bluetooth kapcsolaton keresztül csatlakozik. Válassza ki az audio eszközt az [BT MODE] [AUDIO SELECT] eleménél. (19. oldal) • Végezze el újra az egyszeri telepítési folyamatot. Lsd. "Telepítés első alkalommal" a 21. oldalon. • Kapcsolja ki az egységet, majd bekapcsolva próbálja újra a csatlakoztatást. • iOS eszköz esetén győződjön meg arról, hogy az ALEXA forrást vagy az iPod BT forrást választotta ki.
Nem tud kilépni a "TALKING" képernyőről a hívás befejezése után.	Eltarthat egy ideig, amíg a készülék kilép a "TALKING" képernyőről. Nyomja meg az  gombot az előző forrásvezérlő képernyőre való visszatéréshez.
Az Alexa aktiválása után a "LISTENING" képernyő nem elérhető.	<ul style="list-style-type: none"> • Válassza le és csatlakoztassa újra a Bluetooth-kapcsolatot. (15. oldal) • Válassza le és csatlakoztassa újra az Alexa kapcsolatot. (21. oldal) • Kapcsolja ki a készüléket körülbelül 10 másodpercre, majd kapcsolja be, és próbálja újra.

AMAZON ALEXA

Ha a problémák nem szűnnének meg, akkor resetelje az egységet. (4. oldal)

Beépítés/Csatlakoztatás

Ez a fejezet a telepítést végző szakembereknek szól.

A biztonsági okokból, bízva a beszerelési és huzalozási munkákat szakemberre. Kérjen tanácsot a gépkocsi audió készülék forgalmazójától.

▲ FIGYELMEZTETÉS

- A készülék csak 12 V-os egyenáramú, negatív testelésű táplálás esetén használható.
- A vezetékezés és a szerelés előtt kösse le az akkumulátor negatív csatlakozóját.
- Ne csatlakoztassa az Akkumulátor vezetékét (sárga) és a Gyújtás vezetékét (piros) a jármű karosszériájára vagy a Testvezetékre (fekete), a rövidzárlat elkerülése érdekében.
- A rövidzár megelőzésére:
 - Szigetelje a nem csatlakozó vezetékeket műanyag szigszalaggal.
 - Feltétlenül testelje le újra a készüléket a jármű karosszériájához a beszerelés után.
 - Rögzítse a vezetékeket kábelbilincsekkel és a vezetékeket védendő tekerje körbe azokat szigetelőszalaggal, amelyek érintkezésbe léphetnek fémfelületekkel.

▲ FIGYELEM

- A jelen készüléket járműve konzoljába szerelje be. Ne érintse meg a jelen készülék fémrészeit a készülék használata közben, illetve közvetlenül utána. A fém alkatrészek, pl. a hűtőborda, a burkolat felforrósodnak.
- Ne csatlakoztassa a hangszóró ⊖ vezetékét az autó alvázához vagy földvezetékéhez (fekete), vagy csatlakoztassa párhuzamosan ezeket a vezetékeket.
- Max. 50 W-os hangszórókat csatlakoztasson. Ha a hangszórók max. teljesítménye kisebb mint 50 W, akkor módosítsa az [AMP GAIN] beállítást, hogy megelőzze a hangszórók sérülését. (25. oldal)
- A készüléket 30°-nál kisebb szögben szerelje fel.
- Ha a jármű kábelkötegében nincs gyújtás csatlakozó, csatlakoztassa a Gyújtás vezetékét (piros) a jármű biztosítékdobozának azon csatlakozójára, amely 12 V DC táplálást biztosít, és a gyújtáskapcsoló működtetésékor kápcsol be és kápcsol ki.
- Tartsa távol a vezetékeket az összes hő sugárzó fémalkatrésztől.
- Az egység beszerelése után ellenőrizze, hogy megfelelően működnek-e az autó féklámpái, irányjelzői, ablaktörői stb.
- Ha a biztosíték kiolvadt, akkor először arról győződjön meg, hogy a vezeték nem érnek-e hozzá a jármű karosszériájához, majd cserélje ki a régi biztosítékot egy ugyanolyan névleges értékű új biztosítékra.

Alkatrész lista a felszereléshez

(A) Előlap (×1)



(B) Szegély (×1)



(C) Beépítőkeret (×1)

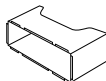

(D) Kábelköteg (×1)



(E) Leszerelő szerszám (×2)



Alapeljárás

- 1 Vegye ki a kulcsot a gyújtáskapcsolóból, majd bontsa az akku ⊖ pólusának csatlakozását.
- 2 Csatlakoztassa megfelelően a vezetékeket.
Lsd. "Vezetékek bekötése" a 38. oldalon.
- 3 Szerelje be a készüléket a járműbe.
Lásd "Készülék beszerelése (műszerfalba történő szerelés)" a 37. oldalon
- 4 Csatlakoztassa a jármű akkumulátorának ⊖ csatlakozóját.
- 5 Nyomja meg az SRC gombot a bekapcsoláshoz.
- 6 Válassza le az előlapot és használja a készülék reset funkcióját 5 másodpercen belül. (4. oldal)

Készülék beszerelése (műszerfalba történő szerelés)

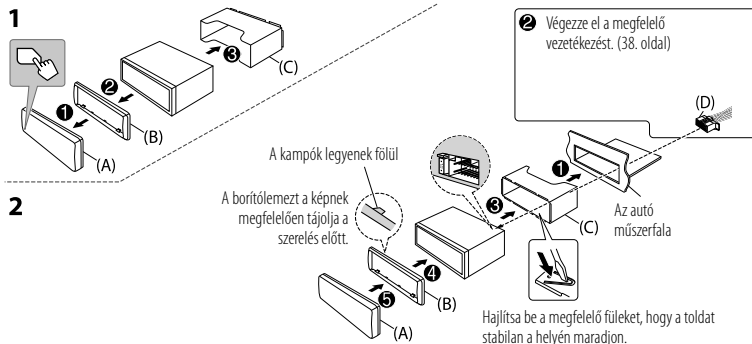

Eszköz beszerelése (beépítőkeret nélkül)

- Távolítsa el a beépítőkeretet és a távtartó lemezt az egységről
- Állítsa az egység furatait (mindkét oldalon) a jármű rögzítőbilincséhez és rögzítse az egységet (kereskedelmi forgalomban kapható) csavarokkal.

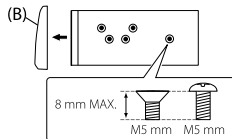

⚠ Csak a megadott csavarokat használja. Nem megfelelő csavarok használatával károsíthatja a készüléket.

Az egység eltávolítása

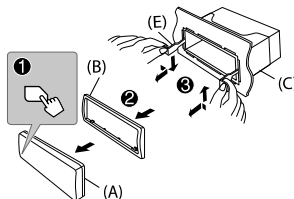

Vezetékek bekötése

Külső erősítő bekötésekor csatlakoztassa annak földelését a gépjármű karosszériájához az eszköz megrongálódásának elkerülése érdekében.

ISO-szabványos csatlakozók bekötése egyes VW/Audi vagy Opel (Vauxhall) típusú gépkocsik esetében

A mellékelt kábelköteg bekötését lehet, hogy a lenti ábrának megfelelően módosítania kell.

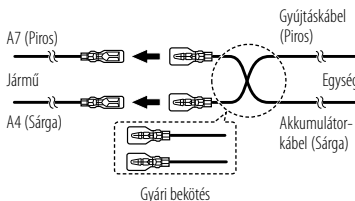

Ha az Ön gépjárműve nem rendelkezik ISO csatlakozóval

A készülék beszerelését egy, a kereskedelmi forgalomban is elérhető, egyedi, az Ön autójához tervezett sorkapcsos kábelköteggel hajtják végre és az Ön biztonsága érdekében bizza ezt egy szakemberre. Kérjen tanácsot az autórádió forgalmazójától.

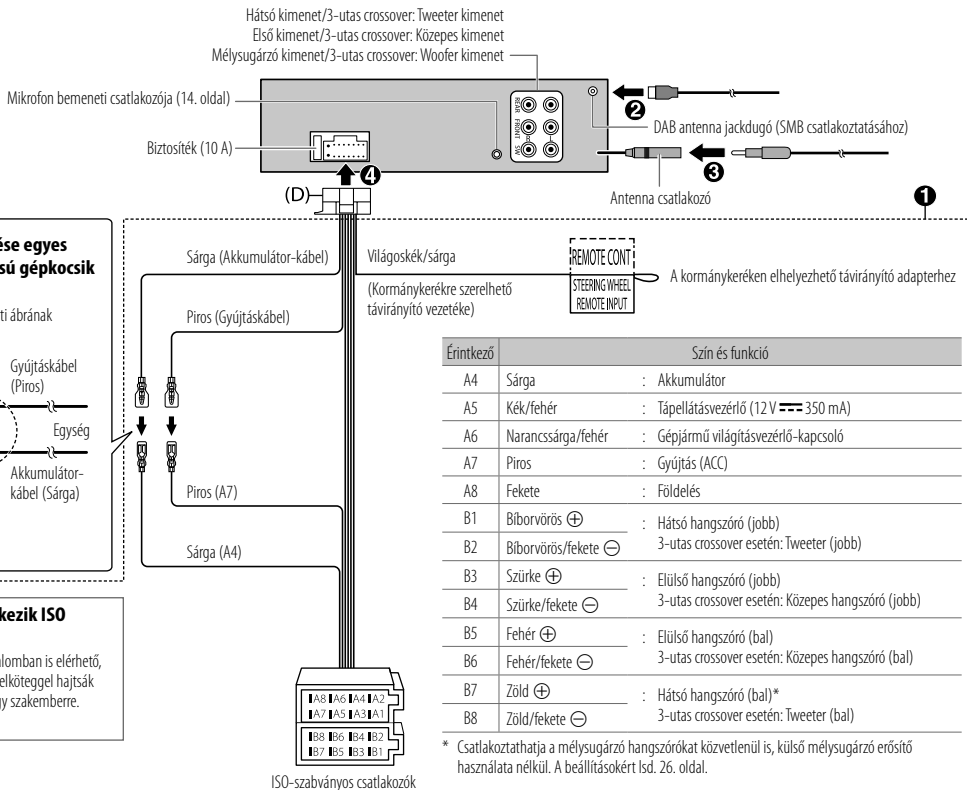

Műszaki adatok

Digitális rádió	DAB	Frekvenciatartomány	Sáv III 174,928 MHz — 239,200 MHz
		Érzékenység	–100 dBm
		Jel/zaj viszony	80 dB
		Antenna csatlakozótípus	SMB
		Antenna kimeneti feszültség	12 V DC
		Antenna maximális áramerősség	< 100 mA
Analog rádió	FM	Frekvenciatartomány	87,5 MHz — 108,0 MHz (50 kHz-es lépésekben)
		Hasznos érzékenység (S/N = 30 dB)	0,56 μ V/75 Ω (6,2 dBf)
		Zajérzékenység (DIN S/N = 46 dB)	1,58 μ V/75 Ω
		Frekvencia-válaszfüggvény (± 3 dB)	30 Hz — 15 kHz
		Jel-zaj viszony (MONO)	68 dB
		Sztereó elkülönítés (1 kHz)	40 dB
	AM (MW)	Frekvenciatartomány	531 kHz — 1 611 kHz (9 kHz-es lépésekben)
	Hasznos érzékenység (S/N = 20 dB)	28,5 μ V (29,1 dB μ)	
AM (LW)	Frekvenciatartomány	153 kHz — 279 kHz (9 kHz-es lépésekben)	
	Hasznos érzékenység (S/N = 20 dB)	45 μ V (33,1 dB μ)	

USB	USB szabvány	USB 1.1, USB 2.0 (Magas sebesség)
	Kompatibilis eszközök	Háttértároló
	Fájl rendszer	FAT12/16/32
	Maximális táplálási áram	5 V egyenfeszültség \equiv 1,5 A
	Digitális szűrő (D/A) konverter	24 bit
	Frekvencia-válaszfüggvény (± 1 dB)	20 Hz — 20 kHz
	Jel/zaj viszony (1 kHz)	98 dB
	Dinamikatartomány	93 dB
	Csatornaelosztás	92 dB
	MP3 dekódolás	MPEG-1/2 Audio Layer-3 kompatibilis
	WMA dekódolás	Windows Media Audio kompatibilis
	AAC dekódolás	AAC-LC ".aac", ".m4a" fájlok
	WAV dekódolás	Lineáris PCM
FLAC dekódolás	FLAC fájl, 24 bit/96 kHz-ig.	
Kiegészítő bemenet	Frekvencia-válaszfüggvény (± 3 dB)	20 Hz — 20 kHz
	Maximális bemeneti feszültség	1 000 mV
	Bemeneti impedancia	30 k Ω

Műszaki adatok

Bluetooth	Verzió	Bluetooth V4.2
	Frekvenciatartomány	2,402 GHz — 2,480 GHz
	RF kimeneti energia (E.I.R.P.)	+4 dBm (MAX), energiaosztály 2
	Legnagyobb kommunikációs távolság	Látható vonalban kb. 10 m. (32,8 láb)
	Párosítás	SSP (Secure Simple Pairing)
Audio	Profil	HFP1.7.1 HFP (Kihangosítás profil) A2DP (Fejlett hangelosztási profil) AVRCP1.6.1 (Hang/vidéo távvezérlés profil) PBAP (Telefonkönyv elérésű profil) SPP (Soros port profil)
	Maximális kimenő teljesítmény	50 W × 4 vagy 50 W × 2 + 50 W × 1 (Mélyugárzó = 4 Ω)
	Teljes sávszélesség-teljesítmény (kevesebb, mint 1 % THD mellett)	22 W × 4
	Hangszóró impedancia	4 Ω — 8 Ω

Audio	Sáv	13 Sáv	
	Sáv	Frekvencia	62,5/ 100/ 160/ 250/ 400/ 630/ 1k/ 1,6k/ 2,5k/ 4k/ 6,3k/ 10k/ 16k Hz
		Szint	-09 — +09 (-9 dB — +9 dB)
		Q	1,35/ 1,5/ 2,0
	HPF	Frekvencia	THROUGH/ 30/ 40/ 50/ 60/ 70/ 80/ 90/ 100/ 120/ 150/ 180/ 220/ 250 Hz
		Szint	-6/ -12/ -18/ -24 dB/Okt.
		Q	-8/ -7/ -6/ -5/ -4/ -3/ -2/ -1/ 0 dB
	LPF	Frekvencia	30/ 40/ 50/ 60/ 70/ 80/ 90/ 100/ 120/ 150/ 180/ 220/ 250 Hz/ THROUGH
		Szint	-6/ -12/ -18/ -24 dB/Okt.
		Q	-8/ -7/ -6/ -5/ -4/ -3/ -2/ -1/ 0 dB
Előerősítőtípus/Betöltés	2 500 mV/10 kΩ		
Előerősítő impedancia	≤ 600 Ω		
Általános	Üzemi feszültség	12 V DC autó akkumulátor	
	Beszereleési méret (szélesség × magasság × mélység)	182 mm × 53 mm × 100 mm	
	Nettó súly (szegéllyel és beépítőkerettel együtt)	0,6 kg	

A változtatások jogát külön értesítés nélkül is fenntartjuk.

Cuprins

Înainte de utilizare	3	Determinarea defecțiunilor.....	33
Noțiuni de bază.....	4	Instalarea/Conectarea	36
Pornirea	5	Specificații.....	39
1 Confirmați tipul de joncțiune și anulați demonstrația			
2 Setări ora și data			
3 Setarea setărilor de bază			
Radio digital	6		
Radio analog	9		
USB/iPod	10		
AUX	13		
Aplicația JVC Remote	13		
Bluetooth®	14		
Bluetooth — Conexiune			
Bluetooth — Telefon mobil			
Bluetooth — Audio			
AMAZON ALEXA	21		
Setări audio	24		
Setările afișajului	30		
Referințe	31		
Întreținerea			
Informații suplimentare			
A modifica informația afișată			

Înainte de utilizare

IMPORTANT

- Pentru a asigura o utilizare corectă, citiți acest manual înainte de a utiliza acest produs. Este deosebit de important să citiți și să respectați Avertizările și Atenționările din acest manual.
- Păstrați manualul într-un loc sigur și accesibil pentru consultare ulterioară.

▲ AVERTIZARE

Nu acționați vreo funcție care vă distrage atenția de la șofatul în condiții de siguranță.

▲ ATENȚIE

Setarea volumului:

- Reglați volumul astfel încât să puteți auzi sunetele din exteriorul mașinii pentru a preveni accidentele.
- Scădeți nivelul volumului înainte de a reda de la dispozitive digitale pentru a evita deteriorarea boxelor din cauza creșterii bruște a nivelului sunetului de ieșire.

Generalități:

- Evitați utilizarea dispozitivului extern, dacă acest lucru poate afecta condusul în siguranță.
- Asigurați-vă că toate datele importante au fost copiate. Noi nu purtăm nicio responsabilitate pentru orice pierderi de date înregistrate.
- Nu puneți sau lăsați niciun obiect metalic (cum ar fi monede sau unelte metalice) în interiorul unității, pentru a preveni scurtcircuitele.

Cum se citește acest manual

- Afișajele și panourile frontale prezentate în acest manual sunt exemple utilizate pentru a oferi explicații clare ale operațiilor. Din acest motiv, acestea pot fi diferite de afișajele sau panourile frontale reale.
- Operațiunile sunt explicate utilizând în principal butoanele de pe plăcuța frontală.
- Indicațiile în limba engleză sunt utilizate în scop informativ. Din meniu puteți selecta limba de afișare. (Pagina 6)
- [XX] indică elementele selectate.
- (Pagina XX) indică faptul că referințele sunt disponibile pe pagina indicată.



Acest simbol de pe produs semnifică faptul că în acest manual sunt instrucțiuni importante privind operarea și lucrările de întreținere. Asigurați-vă că citiți cu atenție instrucțiunile din acest manual.

Noțiuni de bază

Panoul frontal

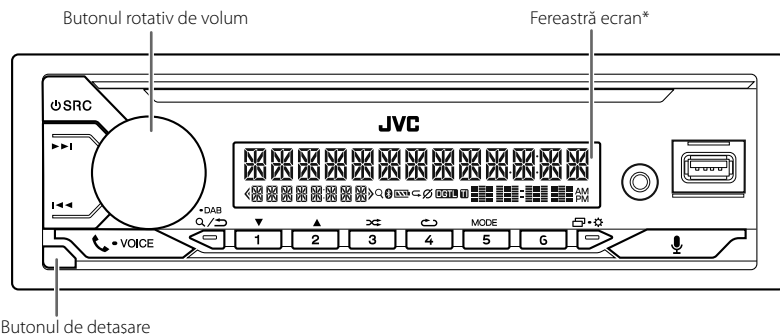

* Doar în scop ilustrativ.

Atașarea

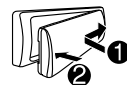

Deașarea

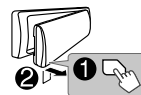

Cum se resetează

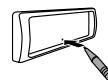

Resetați unitatea în 5 secunde după detașarea plăcii frontale.

Pentru	Pe panoul frontal
Oprire alimentare electrică	Apăsați SRC . <ul style="list-style-type: none">• Apăsați și țineți apăsat pentru a opri alimentarea.
Reglează volumul	Rotiți butonul rotativ de volum. Apăsați butonul rotativ de volum pentru a opri sunetul sau a întrerupe redarea. <ul style="list-style-type: none">• Apăsați din nou pentru a anula. Nivelul volumului revine la cel de dinaintea activării funcției de volum 0 sau de pauză.
A selecta o sursă	<ul style="list-style-type: none">• Apăsați SRC în mod repetat.• Apăsați SRC, apoi rotiți volumul rotativ de volum în termen de 2 secunde.
A modifica informația afișată	Apăsați ☰ ⚙ în mod repetat. (Pagina 32)

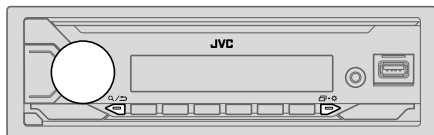

1 Confirmați tipul de joncțiune și anulați demonstrația

Când porniți alimentarea electrică pentru prima dată (sau [FACTORY RESET] este setat pe [YES], consultați pagina 6), pe afișaj apare: "2-WAY X'OVER" sau "3-WAY X'OVER" → "PRESS" → "VOLUME KNOB" → "TO CONFIRM".

- 1 Apăsați butonul rotativ de volum pentru a confirma tipul de joncțiune curent. Apoi, afișajul va arăta: "CANCEL DEMO" → "PRESS" → "VOLUME KNOB".
 - Pentru a schimba tipul de joncțiune, consultați pagina 25.
- 2 Apăsați butonul rotativ de volum.
Se selectează [YES] pentru configurarea inițială.
- 3 Apăsați din nou butonul rotativ de volum.
"DEMO OFF" apare.

2 Setăți ora și data

- 1 Apăsați și țineți apăsat pentru a seta ora și data.
- 2 Rotiți butonul rotativ de volum pentru a selecta [CLOCK], apoi apăsați butonul rotativ.

Pentru a seta ora

- 3 Rotiți butonul rotativ de volum pentru a selecta [CLOCK ADJUST], apoi apăsați butonul rotativ.
- 4 Rotiți butonul volumului pentru a realiza setările, iar apoi apăsați pe buton. Setăți ora în ordinea "Oră" → "Minut".
- 5 Rotiți butonul rotativ de volum pentru a selecta [CLOCK FORMAT], apoi apăsați butonul rotativ.
- 6 Rotiți butonul rotativ de volum pentru a selecta [12H] sau [24H], apoi apăsați butonul rotativ.

Pentru a seta data

- 7 Rotiți butonul rotativ de volum pentru a selecta [DATE SET], apoi apăsați butonul rotativ.
- 8 Rotiți butonul volumului pentru a realiza setările, iar apoi apăsați pe buton. Setăți data în ordinea "Zi" → "Lună" → "An".
- 9 Apăsați pentru a ieși.

Pentru a reveni la setarea anterioară, apăsați pe .

3 Setarea setărilor de bază

- 1 Apăsați și țineți apăsat .
- 2 Rotiți butonul rotativ de volum pentru a selecta un element (consultați tabelul următor), apoi apăsați butonul rotativ.
- 3 Repetați pasul 2 până când elementul dorit este selectat sau activat.
- 4 Apăsați pentru a ieși.

Pentru a reveni la setarea anterioară, apăsați pe .

Implicit: [XX]

[SYSTEM]	
[KEY BEEP]	(Nu se aplică când este selectată joncțiunea cu 3 căi.) (Pagina 25) [ON]: Activează tonul de la apăsarea tastelor. ; [OFF]: Dezactivează.
[SOURCE SELECT]	
[AM SRC]*1	[ON]: Activează AM în selectarea sursei. ; [OFF]: Dezactivează. (Pagina 9)
[BT AUDIO SRC]*1	[ON]: Activează BT AUDIO în selectarea sursei. ; [OFF]: Dezactivează. (Pagina 20)
[BUILT-IN AUX]*1	[ON]: Activează AUX în selectarea sursei. ; [OFF]: Dezactivează. (Pagina 13)

*1: (consultați la pagina 6)

Pornirea

[F/W UPDATE]	
[UPDATE SYSTEM]*2/[UPDATE DAB]	
[F/W UP xxxx]/ [F/W UP xxxxx]	[YES]: Asigură inițierea actualizării firmware-ului. ; [NO]: Asigură anularea (funcția de actualizare nu este activată). Pentru detalii referitoare la actualizarea firmware-ului accesați < https://www.jvc.net/cs/car/ >.
[FACTORY RESET]	[YES]: Resetează setările la valoarea implicită (cu excepția stației stocate). ; [NO]: Anulări.
[CLOCK]	
[TIME SYNC]	[ON]: Ora ceasului se setează automat utilizând datele de oră a ceasului (CT) din cadrul semnalului de DAB. ; [OFF]: Anulări.
[CLOCK DISPLAY]	[ON]: Timpul ceasului este indicat pe afișaj chiar și atunci când unitatea este oprită. ; [OFF]: Anulări.
[ENGLISH]	
[РУССКИЙ]	
[ESPAÑOL]	Selecționați limba de afișare pentru meniul și informațiile despre muzică, dacă este cazul. În mod implicit, este selectată limba [ENGLISH].
[FRANCAIS]	
[DEUTSCH]	
[DEMO MODE]	[ON]: Activează în mod automat demonstrația pe afișaj dacă nu este efectuată nicio operație timp de aproximativ 15 secunde. ; [OFF]: Dezactivează.

*1 Nu sunt afișate atunci când sursa corespunzătoare este selectată.

*2 Este interzisă trecerea la o versiune firmware anterioară.

Radio digital

Despre DAB (Emisie Audio Digitală)

DAB este unul din sistemele digitale de emisie radio disponibile în zilele noastre. Acesta poate emite sunet digital de înaltă calitate, fără nici o interferență supărătoare sau distorsiuni de semnal. De asemenea, acesta poate transporta text, fotografii și date.

Spre deosebire de emisia FM, unde fiecare program este transmis pe o frecvență proprie, DAB combină câteva programe (numite "servicii") pentru a forma un "ansamblu".

"Componenta primară" (stația radio principală) este însoțită uneori de o "componentă secundară". Aceasta poate conține programe suplimentare sau alte informații.

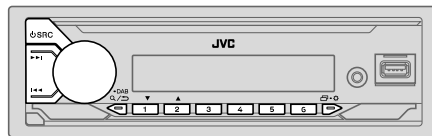

- Indicatorul "DGTL" se aprinde și rămâne aprins când se recepționează semnal DAB digital și se aprinde intermitent când se recepționează semnal RDS.
- Unitatea comută automat în modul DAB când primește un semnal de alarmă difuzat în DAB.

Pregătire:

- 1 Conectați o antenă DAB (disponibilă în comerț) la mufa antenei DAB. (Pagina 38)
- 2 Apăsăți **SRC** în mod repetat pentru a selecta DAB.
- 3 Apăsăți și țineți apăsat **Q/↔** DAB pentru a începe actualizarea listei de servicii.







Se afișează "DAB SORTING" și începe actualizarea.

Actualizarea durează până la 3 minute. În timpul actualizării nu este posibilă nici o întrerupere (cum ar fi informațiile despre trafic).

Pentru a anula actualizarea listei de servicii: Apăsăți și țineți apăsat **Q/↔** DAB din nou.

Radio digital

Căutați un ansamblu

- 1 Apăsați  SRC în mod repetat pentru a selecta DAB.
- 2 Apăsați  /  pentru a căuta automat un ansamblu.
(sau)
Apăsați și mențineți apăsat  /  până ce "M" se aprinde intermitent, iar apoi apăsați în mod repetat pentru a căuta manual un ansamblu.
- 3 Apăsați  /  pentru a selecta un serviciu (primar sau secundar), pentru a-l asculta.

Setări în memorie

Puteți stoca până la 18 servicii.

Stocați un serviciu

În timp ce ascultați un serviciu...

Apăsați și țineți apăsat unul dintre butoanele numerotate (1 până la 6).

(sau)

- 1 Apăsați și țineți apăsat butonul rotativ de volum până când "PRESET MODE" luminează intermitent.
- 2 Rotiți butonul rotativ de volum pentru a selecta un număr presetat, apoi apăsați butonul.
Pe ecran, se afișează mesajul "MEMORY" după ce serviciul este memorat.

Selectarea unui serviciu presetat

Apăsați unul dintre butoanele numerotate (1 până la 6).

(sau)

- 1 Apăsați  DAB pentru a intra în modul de selectare a căutării DAB.
- 2 Rotiți butonul rotativ de volum pentru a selecta [PRST] (serviciu presetat), apoi apăsați butonul rotativ.
- 3 Rotiți butonul rotativ de volum pentru a selecta un număr presetat, apoi apăsați butonul.



Pentru anulare, apăsați lung  DAB.

Selectarea unui serviciu

- 1 Apăsați  DAB pentru a intra în modul de selectare a serviciului DAB.
- 2 Rotiți butonul rotativ de volum pentru a selecta [SRVC] (listă serviciu), apoi apăsați butonul.
- 3 Rotiți butonul rotativ de volum pentru a selecta un serviciu, apoi apăsați butonul rotativ.





Pentru anulare, apăsați lung  DAB.

Selectați un serviciu în funcție de nume

- 1 Apăsați  DAB pentru a intra în modul de selectare a serviciului DAB.
- 2 Rotiți butonul rotativ de volum pentru a selecta [SRVC] (listă serviciu), apoi apăsați butonul.
- 3 Apăsați  /  pentru a selecta caracterul căutat.
- 4 Rotiți butonul rotativ de volum pentru a selecta un serviciu, apoi apăsați butonul rotativ.

Pentru anulare, apăsați lung  DAB.

Alte setări

- 1 Apăsați și țineți apăsat  • .
- 2 Rotiți butonul rotativ de volum pentru a selecta un element (pagina 8), apoi apăsați butonul rotativ.
- 3 Repetați pasul 2 până când este selectat/activat elementul dorit sau urmați instrucțiunile specificate pe elementul selectat.
- 4 Apăsați  •  pentru a ieși.

Pentru a reveni la setarea anterioară, apăsați pe  DAB.

Implicit: **[XX]**

[TUNER SETTING]	
[AF SET]	<p>[ON]: În timpul ascultării DAB... Comutare automată la emisia FM al aceleiași program, dacă semnalul DAB devine prea slab. Va comuta înapoi la sunet DAB, atunci când semnalul devine puternic din nou. În timpul ascultării FM... Comutare automată la sursa de emisie DAB al aceleiași program (dacă este disponibil). ; [OFF]: Anulări.</p>
[TI]	<p>[ON]: Permite unității să se comute temporar pe Informații Trafic, dacă acestea sunt disponibile (Indicatorul "TI" luminează). ; [OFF]: Anulări.</p>
[PTY SEARCH]	<p>Selectați un cod PTY (consultați paragrafele următoare "Cod PTY sau Tipul de program"). Dacă există un post care emite un program cu același cod PTY pe care dumneavoastră l-ați selectat, atunci postul este acordat.</p>
[DAB ANNOUCMNT]	<p>[TRAVEL]/[WARNINGS]/[NEWS]/[WEATHER]/[EVENT]/[SPECIAL]/[RAD INFO]/[SPORTS]/[FINANCE]: Rotiți butonul rotativ de volum pentru a face o selecție, apoi apăsați butonul rotativ. În fața tipului de anunțuri activate, apare "✳". Comutare automată de la orice sursă la ansambluri de radio digital ce emit un tip de anunțuri activate.</p> <ul style="list-style-type: none"> • Simultan, pot fi activate multiple anunțuri. • Pentru dezactivare, apăsați butonul rotativ de volum din nou ("✳" se va stinge).

[LIST UPDATE]	<p>[UPDATE AUTO]: Actualizare automată a listei de servicii DAB, la pornirea alimentării. ; [UPDATE MANUAL]: Apăsați și țineți apăsat  DAB, pentru a actualiza lista de servicii DAB.</p>
[PTY WATCH]	<p>Unitatea comută automat din orice sursă la ansambluri de radio digital ce emit tipul de program selectat. (Consultați paragrafele următoare "Cod PTY sau Tipul de program") [OFF]: Anulări.</p>
[DAB ANT POWER]	<p>[ON]: Alimentează energie la antena DAB. ; [OFF]: Nu alimentează energie. Selectează utilizarea antenei pasive fără amplificare.</p>
[RELATED SERV]	<p>[ON]: Activează funcția Soft-Link pentru a comuta la un serviciu alternativ cu program audio diferit față de programul audio curent. ; [OFF]: Dezactivează.</p>

Cod PTY sau Tipul de program

[NEWS], [AFFAIRS], [INFO], [SPORT], [EDUCATE], [DRAMA], [CULTURE], [SCIENCE], [VARIED], [POP M] (muzică), [ROCK M] (muzică), [EASY M] (muzică), [LIGHT M] (muzică), [CLASSICS], [OTHER M] (muzică), [WEATHER], [FINANCE], [CHILDREN], [SOCIAL], [RELIGION], [PHONE IN], [TRAVEL], [LEISURE], [JAZZ], [COUNTRY], [NATION M] (muzică), [OLDIES], [FOLK M] (muzică), [DOCUMENT]

Radio analog

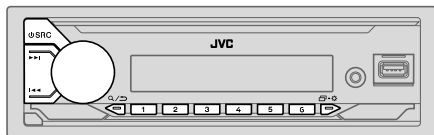

Unitatea comută automat în modul FM când primește un semnal de alarmă difuzat în FM.

Căutarea unui post

- 1 Apăsați **SRC** în mod repetat pentru a selecta FM sau AM.
- 2 Apăsați **◀◀ / ▶▶** pentru a căuta automat un post.
(sau)
Apăsați și mențineți apăsat **◀◀ / ▶▶** până ce "M" se aprinde intermitent, iar apoi apăsați în mod repetat pentru a căuta manual un post.

Setări în memorie

Puteți memora până la 18 posturi pentru FM și 6 posturi pentru AM.

Memorarea unui post

În timp ce ascultați un post...

Apăsați și țineți apăsat unul dintre butoanele numerotate (1 până la 6).
(sau)

- 1 Apăsați și țineți apăsat butonul rotativ de volum până când "PRESET MODE" luminează intermitent.
- 2 Rotiți butonul rotativ de volum pentru a selecta un număr presetat, apoi apăsați butonul.

Pe ecran, se afișează mesajul "MEMORY" după ce stația este memorată.

Selectarea unui post presetat

Apăsați unul dintre butoanele numerotate (1 până la 6).
(sau)

- 1 Apăsați **Q/↵**.
- 2 Rotiți butonul rotativ de volum pentru a selecta un număr presetat, apoi apăsați butonul.

Alte setări

- 1 Apăsați și țineți apăsat **☰ • ⚙**.
- 2 Rotiți butonul rotativ de volum pentru a selecta un element (consultați tabelul următor), apoi apăsați butonul rotativ.
- 3 Repetați pasul 2 până când este selectat/activat elementul dorit sau urmați instrucțiunile specificate pe elementul selectat.
- 4 Apăsați **☰ • ⚙** pentru a ieși.

Pentru a reveni la setarea anterioară, apăsați pe **Q/↵**.

Implicit: **[XX]**

[TUNER SETTING]	
[SSM]	[SSM 01–06]/[SSM 07–12]/[SSM 13–18]: Presetare automată până la 18 posturi pentru FM. "SSM" se oprește din a lumina intermitent atunci când primele 6 posturi au fost memorate. Selectați [SSM 07–12]/[SSM 13–18] pentru a memora următoarele 12 posturi.
[LOCAL SEEK]	[ON]: Caută numai posturi FM cu recepție bună.; [OFF]: Anulări. • Setările efectuate se aplică numai la sursa/postul selectat. Odată ce schimbați sursa/postul, trebuie să efectuați din nou setările.
[IF BAND]	[AUTO]: Crește sensibilitatea selectorului pentru a se reduce zgomotele de interferență de la posturile FM adiacente. (Efectul stereo poate fi pierdut.); [WIDE]: Supune la zgomotele de interferență de la posturile FM alăturate, dar calitatea sunetului nu va mai fi afectată, iar efectul stereo va rămâne.

Radio analog

[MONO SET]	[ON]: Îmbunătățește recepția FM, dar efectul stereo va fi pierdut. ; [OFF]: Anulări.
[NEWS SET]*	[ON]: Unitatea va comuta temporar la Programul de știri, dacă este disponibil. ; [OFF]: Anulări.
[REGIONAL]*	[ON]: Comută la un alt post numai în regiunea specifică, utilizând controlul "AF". ; [OFF]: Anulări.
[AF SET]*	[ON]: Caută automat alte posturi care transmit același program în aceeași rețea din Radio Data System cu o recepție mai bună atunci când recepția curentă este slabă. ; [OFF]: Anulări.
[TI]	[ON]: Permite unității să se comute temporar pe Informații Trafic, dacă acestea sunt disponibile (Indicatorul "TI" luminează). ; [OFF]: Anulări. • [TI] în banda AM este pentru activarea întreruperilor pentru anunțurile din trafic numai pentru sursa DAB.
[PTY SEARCH]*	Selecționați un cod PTY (consultați paragrafele următoare "Cod PTY"). Dacă există un post care emite un program cu același cod PTY pe care dumneavoastră l-ați selectat, atunci postul este acordat.

* Se poate selecta numai când sursa aleasă este FM.

- Dacă volumul este reglat în timpul recepției informațiilor privind traficul, în timpul unei alarme sau al unui buletin de știri, volumul reglat este memorizat în mod automat. Acesta va fi aplicat când următoarele informații privind traficul, o alarmă sau un buletin de știri va fi pornit.

Cod PTY

[NEWS], [AFFAIRS], [INFO], [SPORT], [EDUCATE], [DRAMA], [CULTURE], [SCIENCE], [VARIED], [POP M] (muzică), [ROCK M] (muzică), [EASY M] (muzică), [LIGHT M] (muzică), [CLASSICS], [OTHER M] (muzică), [WEATHER], [FINANCE], [CHILDREN], [SOCIAL], [RELIGION], [PHONE IN], [TRAVEL], [LEISURE], [JAZZ], [COUNTRY], [NATION M] (muzică), [OLDIES], [FOLK M] (muzică), [DOCUMENT]

USB/iPod

Conectarea unui dispozitiv USB

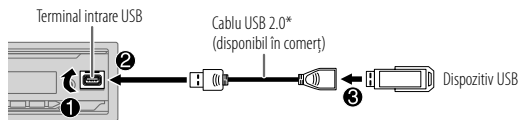

Sursa se modifică automat la USB și începe redarea.

* Nu lăsați cablul înăuntru mașinii atunci când nu este folosit.

Conectați un iPod/iPhone

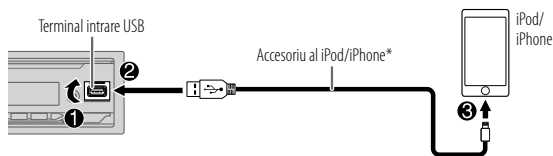

Consultați "Setați sursa redabilă pentru iPod/iPhone" la pagina 11 pentru a începe redarea.

• De asemenea, puteți conecta iPod-ul/iPhone-ul prin Bluetooth. (Pagina 15)

* Nu lăsați cablul înăuntru mașinii atunci când nu este folosit.

Operații de bază

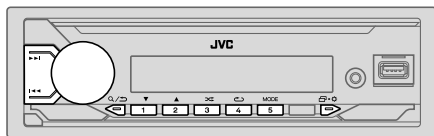

Sursa selectabilă:

- USB/iPod USB sau iPod BT

Pentru fișierele audio care pot fi redade, consultați "Fișiere redabile" de la pagina 31.

Pentru	Pe panoul frontal
Derula înainte/înapoi	Apăsați și țineți apăsat ◀▶ / ▶▶ .
Selecta o fișier	Apăsați ◀▶ / ▶▶ .
Selecta un director*	Apăsați 2▲ / 1▼ .
Repetă redarea	Apăsați 4↺ în mod repetat. [TRACK REPEAT]/[FOLDER REPEAT]/[ALL REPEAT]: Fișier MP3/WMA/AAC/WAV/FLAC [REPEAT ONE]/[REPEAT ALL]/[REPEAT OFF]: iPod
Redare aleatorie	Apăsați 3↻ în mod repetat. [FOLDER RANDOM]/[ALL RANDOM]/[RANDOM OFF]: Fișier MP3/WMA/AAC/WAV/FLAC [SHUFFLE OFF]/[SHUFFLE ON]: iPod

* Acest lucru nu este compatibil cu iPod.

Selecția compartimentului de stocare muzicală

Din sursa USB, apăsați repetat 5MODE.

Vor fi redade melodiile stocate în următoarea unitate.

- Memoria selectată, internă sau externă a unui smartphone (clasa memorie de masă).
- Compartimentul selectat al unui dispozitiv cu multiple unități de stocare. (Această unitate poate accepta multiple unități de stocare cu până la 4 compartimente. Totuși, această unitate poate necesita ceva timp pentru citire dacă sunt conectate trei sau mai multe carduri).

Setați sursa redabilă pentru iPod/iPhone

Puteți efectua setarea următoare la toate sursele, cu excepția sursei iPod USB și a sursei iPod BT.

- 1 Apăsați și țineți apăsat **☰•⚙**.
- 2 Rotiți butonul rotativ de volum pentru a selecta un element (pagina 12), apoi apăsați butonul rotativ.
- 3 Repetați pasul 2 până când elementul dorit este selectat/activat.
- 4 Apăsați **☰•⚙** pentru a ieși.

Pentru a reveni la setarea anterioară, apăsați pe **Q/▷**.

Implicit: [XX]

[USB]

[IPHONE SETUP]

[BT]: Sursa iPod BT este disponibilă dacă iPod-ul/iPhone-ul este conectat prin Bluetooth.

- În cazul în care conectați iPod-ul/iPhone-ul prin terminalul de intrare USB, sursa iPod USB nu este disponibilă.

Cu toate acestea, odată ce conexiunea Bluetooth este deconectată, sursa iPod USB va deveni disponibilă. ;

[USB]: Sursa iPod USB este disponibilă dacă iPod-ul/iPhone-ul este conectat prin terminalul de intrare USB, indiferent dacă conexiunea Bluetooth este disponibilă sau nu.

- Aplicația mobilă Alexa nu poate fi folosită atunci când este selectată sursa iPod USB.

Selectarea unui fișier pentru a fi redat

Dintr-un dosar sau dintr-o listă

- 1 Apăsați **Q/↵**.
- 2 Rotiți butonul rotativ de volum pentru a selecta un director/listă, apoi apăsați butonul.
- 3 Rotiți butonul rotativ de volum pentru a selecta un fișier, apoi apăsați butonul.

Fișierul selectat începe să fie redat.

Căutare rapidă (aplicabil numai în cazul în care sursa este USB)

Dacă aveți multe fișiere, puteți căuta rapid prin ele.

- 1 Apăsați **Q/↵**.
- 2 Rotiți butonul rotativ de volum pentru a selecta un director/listă, apoi apăsați butonul.
- 3 Pentru a naviga repede prin listă, rotiți repede butonul rotativ de volum.
- 4 Rotiți butonul rotativ de volum pentru a selecta un fișier, apoi apăsați butonul.

Fișierul selectat începe să fie redat.

Cautare alfabetica (aplicabil numai în cazul în care sursa este iPod USB și iPod BT)

Puteți căuta un fișier în funcție de semnul grafic cu care începe.

- 1 Apăsați **Q/↵**.
- 2 Rotiți butonul rotativ de volum pentru a selecta o listă, apoi apăsați butonul rotativ.
- 3 Apăsați **2▲ / 1▼** sau întoarceți rapid butonul de volum pentru a selecta semnul grafic dorit (de la A la Z, de la 0 la 9, OTHERS).
Selectați "OTHERS" dacă primul semn grafic este altul decât de la A la Z sau de la 0 la 9.
- 4 Apăsați butonul rotativ de volum pentru a începe căutarea.
Fișierele cu caracterele pe care le-ați căutat sau cu caractere similare (ordine alfabetică) vor fi afișate.
- 5 Rotiți butonul rotativ de volum pentru a selecta un fișier, apoi apăsați butonul.
Fișierul selectat începe să fie redat.

- Pentru a reveni la setarea anterioară, apăsați pe **Q/↵**.
- Pentru anulare, apăsați lung **Q/↵**.

AUX

Puteți asculta muzică de la un player audio portabil, conectându-l la intrarea auxiliară.

Pregătire:

Selecți [ON] pentru [BUILT-IN AUX] în [SOURCE SELECT]. (Pagina 5)

Ascultare

- 1 Conectați un player audio portabil (disponibil în comerț).

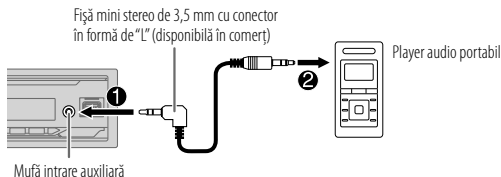

- 2 Apăsați  SRC în mod repetat pentru a selecta AUX.
- 3 Porniți playerul audio portabil și începeți redarea.



Utilizați o fișă mini stereo mini cu 3 terminale pentru o ieșire audio optimă.

Aplicația JVC Remote

Puteți controla receptorul auto JVC de la iPhone/iPod touch (prin Bluetooth sau prin terminalul de intrare USB) sau dispozitiv Android (prin Bluetooth) folosind aplicația JVC Remote.

- Pentru mai multe informații, vizitați <<https://www.jvc.net/cs/car/>>.





Pregătire:

Instalarea celei mai noi versiuni a aplicației JVC Remote pe dispozitivul dvs. înainte de conectare.

Începeți utilizarea aplicației JVC Remote

- 1 Porniți aplicația JVC Remote pe dispozitivul dvs.
- 2 Conectați dispozitivul dumneavoastră.
 - Pentru dispozitive Android:
Asociați dispozitivul Android cu această unitate prin Bluetooth. (Pagina 15)
 - Pentru iPhone/iPod touch:
Conectați iPhone/iPod touch la terminalul de intrare de tip USB. (Pagina 10) (sau)
Asociați iPhone/iPod touch cu această unitate prin Bluetooth. (Pagina 15) (Asigurați-vă că terminalul de intrare de tip USB nu este conectat la niciun dispozitiv.)
- 3 Selecți dispozitivul care urmează a fi utilizat din meniu.
Consultați paragrafele următoare "Setări pentru utilizarea aplicației JVC Remote".
În mod implicit, este selectată limba [ANDROID]. Pentru a utiliza iPhone/iPod touch, selecți [YES] pentru [IOS].

Setări pentru utilizarea aplicației JVC Remote

- 1 Apăsați și țineți apăsat  • .
- 2 Rotiți butonul rotativ de volum pentru a selecta un element (pagina 14), apoi apăsați butonul rotativ.
- 3 Repetați pasul 2 până când elementul dorit este selectat sau activat.
- 4 Apăsați  •  pentru a ieși.

Pentru a reveni la setarea anterioară, apăsați pe .

Implicat: [XX]

[REMOTE APP]

[SELECT] Selectați dispozitivul ([IOS] sau [ANDROID]) pentru a utiliza aplicația.

[IOS] [YES]: Selectează iPhone/iPod touch pentru a utiliza aplicația prin Bluetooth sau conectat prin terminalul de intrare USB. ; [NO]: Anulări.

Dacă [IOS] este selectat, atunci selectați sursa iPod BT (sau iPod USB dacă iPhone/iPod touch-ul dvs. este conectat prin USB) pentru a activa aplicația.

- Consultați "Setați sursa redabilă pentru iPod/iPhone" la pagina 11 pentru informații suplimentare.
- Conectivitatea aplicației va fi întreruptă sau deconectată dacă:
 - Schimbați de la sursa iPod BT la orice altă sursă de redare conectat prin terminalul de intrare USB.
 - Schimbați de la sursa iPod USB la sursa iPod BT.

[ANDROID] [YES]: Selectează dispozitivul Android pentru a utiliza aplicația prin Bluetooth. ; [NO]: Anulări.

[ANDROID LIST] Selectează dispozitivul Android pentru a fi utilizat din listă.

- Afișat doar când [ANDROID] al [SELECT] este setat la [YES].

[STATUS] Afișează starea dispozitivului selectat.

[IOS CONNECTED]: Puteți utiliza aplicația folosind un iPhone/iPod touch conectat prin Bluetooth sau prin terminalul de intrare USB.

[IOS NOT CONNECTED]: Niciun dispozitiv iOS nu este conectat pentru a utiliza aplicația.

[ANDROID CONNECTED]: Puteți utiliza aplicația folosind un dispozitiv Android conectat prin Bluetooth.

[ANDROID NOT CONNECTED]: Niciun dispozitiv Android nu este conectat pentru a utiliza aplicația.

Bluetooth®

- În funcție de versiunea Bluetooth, de sistemul de operare și de versiunea firmware a telefonului dumneavoastră mobil, este posibil ca funcțiile Bluetooth să nu funcționeze cu această unitate.
- Asigurați-vă că ați activat funcția Bluetooth a dispozitivului pentru a efectua următoarele operațiuni.
- Condițiile de semnal pot diferi, în funcție de împrejurări.

Bluetooth — Conexiune

Profile Bluetooth suportate

- Profilul Hands-Free (HFP)
- Profilul Advanced Audio Distribution (A2DP)
- Profilul Audio/Video Remote Control (AVRCP)
- Profilul Port Serial (SPP)
- Profilul Phonebook Access (PBAP)

Codecuri Bluetooth compatibile

- Sub Band Codec (SBC)
- Advanced Audio Coding (AAC)

Conectarea microfonului

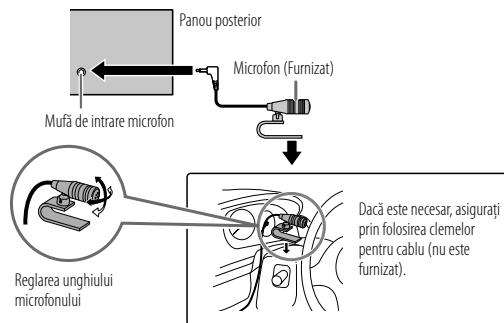

Împerecheați și conectați dispozitivul Bluetooth pentru prima dată

1 Apăsăți  pentru a porni unitatea.

2 Căutați și selectați numele receptorului ("KD-X482DBT") pe dispozitivul Bluetooth.

"BT PAIRING" luminează intermitent pe ecran.

- Pentru anumite dispozitive Bluetooth, este posibil să fie necesară introducerea unui număr personal de identificare (PIN) după căutare.

3 Efectuați (A) sau (B) în funcție de ceea ce se regăsește pe ecran.

Pentru anumite dispozitive Bluetooth, secvența de punere în pereche poate fi diferită de pașii descriși mai sus.

(A) "Denumire dispozitiv" ➔ "XXXXXX" ➔ "VOL – YES" ➔ "BACK – NO"

"XXXXXX" reprezintă o parolă din 6 cifre, generată aleatoriu în timpul fiecărei puneri în pereche.

1 Asigurați-vă că parola de la unitate și de la dispozitivul Bluetooth este aceeași.

2 Apăsăți butonul rotativ de volum, pentru a confirma parola.

3 Operați dispozitivul Bluetooth pentru a confirma parola.

(B) "Denumire dispozitiv" ➔ "VOL – YES" ➔ "BACK – NO"

1 Apăsăți butonul rotativ de volum pentru a începe punerea în pereche.

2 • În cazul în care "PAIRING" ➔ "PIN 0000" este indicat pe ecran, introduceți codul PIN "0000" în dispozitivul Bluetooth.
Puteți schimba cu un cod PIN dorit, înainte de punerea în pereche. (Pagina 19)

- În cazul în care apare doar "PAIRING", operați dispozitivul Bluetooth pentru a confirma punerea în pereche.

"PAIRING COMPLETED" apare după ce punerea în pereche este efectuată și  se la aprinde când conexiunea Bluetooth este stabilă.

- Indicatorul  se aprinde pentru a afișa puterea bateriei dispozitivului conectat. A se vedea, de asemenea, [FORMAT] la pagina 30 pentru puterea bateriei și a semnalului afișate pe ecran.

- Această unitate suportă Secure Simple Pairing (SSP).
- Puteți înregistra (pune în pereche) până la cinci dispozitive.
- După ce punerea în pereche este efectuată, dispozitivul Bluetooth va rămâne înregistrat în unitate, chiar dacă resetați unitatea. Pentru a șterge un dispozitiv asociat, consultați secțiunea [DEVICE DELETE] de la pagina 19.
- Cel mult două telefoane Bluetooth și un dispozitiv audio Bluetooth pot fi conectate în același timp. Pentru a conecta sau deconecta dispozitivul înregistrat, consultați [PHONE SELECT] sau [AUDIO SELECT] în [BT MODE]. (Pagina 19)
Totuși, în timp ce se află în sursa BT AUDIO, puteți conecta până la cinci dispozitive audio Bluetooth și să comutați între aceste cinci dispozitive. (Pagina 20)
- Este posibil ca anumite dispozitive Bluetooth să nu se conecteze automat la unitate după punerea în pereche. Efectuați conectarea manuală a dispozitivului și a unității.
- Când bateria dispozitivului Bluetooth conectat are un nivel scăzut de încărcare, se afișează mesajul "Denumire dispozitiv" ➔ "LOW BATTERY".
- Pentru mai multe informații, consultați manualul dispozitivului Bluetooth.

Auto Pairing (Conectare Automată)

Când conectați iPhone/iPod touch la terminalul de intrare USB, solicitarea de asociere (prin Bluetooth) este activată automat dacă [AUTO PAIRING] este setat la [ON]. (Pagina 19)

Apăsăți butonul de volum pentru a asocia după ce ați confirmat numele dispozitivului.

Bluetooth — Telefon mobil

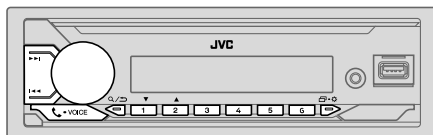

Primirea unui apel

Când există un apel recepționat:

- Butoanele vor clipi în culoarea pe care ați selectat-o în [RING COLOR]. (Pagina 17)
- Unitatea răspunde automat la apel dacă [AUTO ANSWER] este setat la un anumit timp. (Pagina 17)

În timpul unui apel telefonic:

- Butoanele vor înceta să clipească și vor ilumina în culoarea selectată în [RING COLOR]. (Pagina 17)
- În cazul în care opriți unitatea sau detașați plăcuța frontală, conexiunea Bluetooth este întreruptă.

Următoarele operațiuni pot să difere sau nu sunt disponibile în funcție de telefonul mobil conectat.





Pentru	Pe panoul frontal
Primul apel primit...	
Acceptarea unui apel	Apăsați -VOICE sau butonul rotativ de volum.
Respingerea unui apel	Apăsați și țineți apăsat -VOICE sau butonul rotativ de volum.
Terminarea unui apel telefonic	Apăsați și țineți apăsat -VOICE sau butonul rotativ de volum.
În timp ce recepționați primul apel...	
Răspundeți la un alt apel și mențineți apelul curent	Apăsați -VOICE sau butonul rotativ de volum.
Respingeți un alt apel telefonic primit	Apăsați și țineți apăsat -VOICE sau butonul rotativ de volum.
Când aveți două apeluri active...	
Încheiați apelul curent și activați apelul reținut	Apăsați și țineți apăsat -VOICE sau butonul rotativ de volum.
Comutați între apelul curent și apelul reținut	Apăsați -VOICE.
Reglarea volumului telefonului*1 [00] până la [35] (Implicit: [15])	Apăsați butonul rotativ de volum în timpul unui apel telefonic.
Comutarea între modulurile mâini libere și convorbire privată*2	Apăsați /D în timpul unui apel telefonic.

*1 Acest reglaj nu va afecta volumul altor surse.

*2 Operațiile pot diferi în funcție de dispozitivul Bluetooth conectat.

■ Îmbunătățește calitatea vocii

În timp ce vorbiți la telefon...

- 1 Apăsați și țineți apăsat  • .
- 2 Rotiți butonul rotativ de volum pentru a selecta un element (consultați tabelul următor), apoi apăsați butonul rotativ.
- 3 Repetați pasul 2 până când elementul dorit este selectat sau activat.
- 4 Apăsați  •  pentru a ieși.

Pentru a reveni la setarea anterioară, apăsați pe  / .

Implicit: **[XX]**

[MIC GAIN]	[LEVEL -10] până la [LEVEL +10] ([LEVEL -04]): Sensibilitatea microfonului crește odată cu creșterea numărului.
[NR LEVEL]	[LEVEL -05] până la [LEVEL +05] ([LEVEL 00]): Reglați nivelul de reducere a zgomotului, până când nu se mai aude zgomot în timpul conversației telefonice.
[ECHO CANCEL]	[LEVEL -05] până la [LEVEL +05] ([LEVEL 00]): Reglați timpul de întârziere pentru anularea ecoului, până când nu se mai aude ecou în timpul conversației telefonice.

- Calitatea apelului poate depinde de telefonul mobil.

■ Efectuează setările pentru recepționarea unui apel

- 1 Apăsați -VOICE pentru a intra în modul Bluetooth.
- 2 Rotiți butonul rotativ de volum pentru a selecta un element (consultați tabelul următor), apoi apăsați butonul rotativ.
- 3 Repetați pasul 2 până când elementul dorit este selectat sau activat.



Pentru a reveni la setarea anterioară, apăsați pe  / .

Implicit: **[XX]**

[SETTINGS]	
[AUTO ANSWER]	[01 SEC] până la [30 SEC]: Unitatea răspunde automat la apelul primit, în timpul selectat (secunde). ; [OFF]: Anulări.
[RING COLOR]	[COLOR 01] până la [COLOR 49] ([COLOR 08]): Selectează culoarea de iluminare pentru butoanele de notificare când pe durata unui apel în curs aveți un alt apel în așteptare. ; [OFF]: Anulări.

Efectuarea unui apel telefonic

Puteți efectua un apel din istoricul de apeluri, agenda telefonică sau formând un număr. Apelarea vocală este de asemenea posibilă dacă telefonul dumneavoastră mobil dispune de această opțiune.

- 1 Apăsați -VOICE pentru a intra în modul Bluetooth.
Apare "(Denumirea primului dispozitiv)".
 - Dacă două telefoane Bluetooth sunt conectate, atunci apăsați -VOICE din nou pentru a comuta la un alt telefon mobil.
Apare "(Denumirea celui de-al doilea dispozitiv)".
- 2 Rotiți butonul rotativ de volum pentru a selecta un element (pagina 18), apoi apăsați butonul rotativ.
- 3 Repetați pasul 2 până când este selectat/activat elementul dorit sau urmați instrucțiunile specificate pe elementul selectat.

Pentru a reveni la setarea anterioară, apăsați pe  / .

[RECENT CALL]	<p>(Aplicabil doar atunci când telefonul conectat suportă PBAP.)</p> <ol style="list-style-type: none">1 Apăsăți butonul rotativ de volum, pentru a selecta un nume sau un număr de telefon.<ul style="list-style-type: none">• “<” indică apel primit, “>” indică apel efectuat, “M” indică apel pierdut.• “NO HISTORY” apare în cazul în care nu este niciun istoric al apelurilor sau număr de telefon.2 Apăsăți butonul rotativ de volum pentru a efectua un apel.
[PHONEBOOK]	<p>(Aplicabil doar atunci când telefonul conectat suportă PBAP.)</p> <ol style="list-style-type: none">1 Apăsăți 2 ▲ / 1 ▼ pentru a selecta litera dorită (A la Z, 0 la 9, și OTHERS).<ul style="list-style-type: none">• “OTHERS” apare dacă primul caracter este altul în afara celor de la A la Z sau de la 0 la 9.2 Rotiți butonul rotativ de volum pentru a selecta un nume, apoi apăsați butonul rotativ.3 Rotiți butonul rotativ de volum pentru a selecta un număr de telefon, apoi apăsați butonul pentru a efectua apelul. <ul style="list-style-type: none">• Pentru a utiliza agenda telefonică cu această unitate, asigurați-vă că permiteți accesul la sau transferul de pe smartphone-ul dumneavoastră. În funcție de telefonul conectat, procesul poate fi diferit.• Această unitate poate afișa doar literele fără diacritice. (Literele cu diacritice cum ar fi “Û” sunt afișate ca “U”.)
[DIAL NUMBER]	<ol style="list-style-type: none">1 Rotiți butonul de volum pentru a selecta un număr (între 0 și 9) sau un caracter (*, #, +).2 Apăsăți ◀◀ / ▶▶ pentru a deplasa poziția intrării. <p>Repețiți pașii 1 și 2 până când finalizați introducerea numărului telefonic.</p> <ol style="list-style-type: none">3 Apăsăți butonul rotativ de volum pentru a efectua un apel.
[VOICE]	<p>Rostiți numele contactului pe care doriți să-l apelați sau comanda vocală pentru controlarea funcțiilor telefonului. (Consultați paragrafele următoare “Efectuați un apel utilizând recunoașterea vocală”.)</p>

Efectuați un apel utilizând recunoașterea vocală

- 1 Apăsăți și mențineți apăsat -VOICE pentru a activa funcția de recunoaștere vocală a telefonului conectat.
 - 2 Rostiți numele contactului pe care doriți să-l apelați sau comanda vocală pentru controlarea funcțiilor telefonului.
- Caracteristica de recunoaștere vocală diferă pentru fiecare telefon. Consultați manualul de instrucțiuni al fiecărui telefon conectat pentru mai multe detalii.

Salvarea unui contact în memorie

Puteți stoca până la 6 contacte în butoanele numerice (1 până la 6).

- 1 Apăsăți -VOICE pentru a intra în modul Bluetooth.
- 2 Rotiți butonul rotativ de volum pentru a selecta [RECENT CALL], [PHONEBOOK] sau [DIAL NUMBER], apoi apăsați butonul rotativ.
- 3 Rotiți butonul rotativ de volum, pentru a selecta un contact sau pentru a introduce un număr de telefon.

Dacă se selectează un contact, apăsați butonul de volum pentru a afișa numărul de telefon.
- 4 Apăsăți și țineți apăsat **unul dintre butoanele numerotate (1 până la 6)**. “MEMORY P(număr presetat selectat)” apare la stocarea unui contact.

Pentru a șterge un contact din memoria presetată, selectați [DIAL NUMBER] la pasul 2, stocați un număr gol la pasul 3 și treceți la pasul 4.

Bluetooth®

Efectuați un apel către un număr înregistrat

- 1 Apăsați -VOICE pentru a intra în modul Bluetooth.
- 2 Apăsați unul dintre butoanele numerotate (1 până la 6).
- 3 Apăsați butonul rotativ de volum pentru a efectua un apel.
"NO PRESET" apare în cazul în care nu este salvat niciun contact.

Setări mod Bluetooth

- 1 Apăsați și țineți apăsat • .
- 2 Rotiți butonul rotativ de volum pentru a selecta un element (consultați tabelul următor), apoi apăsați butonul rotativ.
- 3 Repetați pasul 2 până când este selectat/activat elementul dorit sau urmați instrucțiunile specificate pe elementul selectat.
- 4 Apăsați • pentru a ieși.

Pentru a reveni la setarea anterioară, apăsați pe / .

Implicit: [XX]

[BT MODE]	
[PHONE SELECT]	Selectează telefonul sau dispozitivul audio pentru conectare sau deconectare. În fața numelui dispozitivului apare "X" când este conectat. În fața dispozitivului audio de redare curentă apare "▷".
[AUDIO SELECT]	<ul style="list-style-type: none">• Cel mult două telefoane Bluetooth și un dispozitiv audio Bluetooth pot fi conectate în același timp.
[DEVICE DELETE]	<ol style="list-style-type: none">1 Rotiți butonul rotativ de volum pentru a selecta un dispozitiv pentru ștergere, apoi apăsați butonul rotativ.2 Rotiți butonul rotativ de volum pentru a selecta [YES] sau [NO], apoi apăsați butonul rotativ.
[PIN CODE EDIT] (0000)	Schimbă codul PIN (până la 6 cifre). <ol style="list-style-type: none">1 Rotiți butonul de volum pentru a selecta un număr.2 Apăsați / pentru a deplasa poziția intrării. Repetă pașii 1 și 2 până când finalizați introducerea codului PIN.3 Apăsați butonul rotativ de volum pentru a confirma.

[RECONNECT]	[ON]: Unitatea se reconectează automat la cel mai recent dispozitiv Bluetooth când acesta este în raza de conectare. ; [OFF]: Anulări.
[AUTO PAIRING]	[ON]: Unitatea este asociată automat cu dispozitivul Bluetooth compatibil (iPhone/iPod touch) când acesta este conectat prin USB. În funcție de sistemul de operare al dispozitivului conectat, această funcție s-ar putea să nu funcționeze. ; [OFF]: Anulări.
[INITIALIZE]	[YES]: Inițializează toate setările Bluetooth (inclusiv punerea în pereche stocată, agenda telefonică etc.) ; [NO]: Anulări.
[INFORMATION]	[MY BT NAME]: Se afișează numele unității receiver ("KD-X482DBT"). ; [MY ADDRESS]: Afișează adresa acestei unități.

Mod de verificare compatibilitate Bluetooth

Puteți verifica conectivitatea profilului suportat între dispozitivul Bluetooth și unitate.

- Asigurați-vă că nu este asociat niciun dispozitiv Bluetooth.

- 1 Apăsați și țineți apăsat -VOICE.
Apare "BLUETOOTH" ↔ "CHECK MODE". "SEARCH NOW USING PHONE" → "PIN IS 0000" apare pe ecran.
- 2 Căutați și selectați numele unității receiver ("KD-X482DBT") pe dispozitivul Bluetooth în maximum 3 minute.
- 3 Efectuați (A), (B) sau (C) în funcție de ceea ce se regăsește pe ecran.
 - (A) "PAIRING" → "XXXXXX" (parolă de 6 cifre): Asigurați-vă că aceeași parolă apare și pe unitate și pe dispozitivul Bluetooth, apoi confirmați parola de pe dispozitivul Bluetooth.
 - (B) "PAIRING" → "PIN IS 0000": Introduceți "0000" pe dispozitivul Bluetooth.
 - (C) "PAIRING": Operați dispozitivul Bluetooth pentru a confirma asocierea.

Bluetooth®

După asocierea cu succes, se afișează mesajul "PAIRING OK" → "Denumire dispozitiv" și începe verificarea compatibilității Bluetooth.
Dacă apare "CONNECT NOW USING PHONE", permiteți accesul la agenda telefonică prin intermediul dispozitivului Bluetooth.
"TESTING" luminează intermitent pe ecran.

Rezultatul conectivității licărește pe ecran.

"PAIRING OK" și/sau "HANDS-FREE OK"*1 și/sau "AUD.STREAM OK"*2 și/sau "PBAP OK"*3 : Compatibil

*1 Compatibil cu profilul Hands-Free (HFP)

*2 Compatibil cu profilul Advanced Audio Distribution (A2DP)

*3 Compatibil cu profilul Phonebook Access (PBAP)

După 30 de secunde, apare "PAIRING DELETED", indicând faptul că asocierea a fost ștearsă și unitatea iese din modul de verificare.

- Pentru anulare, apăsați și mențineți SRC pentru a închide dispozitivul, apoi porniți-l din nou.

Bluetooth — Audio

- Operațiunile și indicațiile de ecran pot diferi în funcție de disponibilitatea lor la dispozitivul conectat.
- În funcție de dispozitivul conectat, este posibil ca unele funcții să nu fie active pe dispozitivul dumneavoastră.

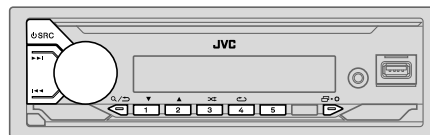

În timp ce este în sursa BT AUDIO, puteți conecta până la cinci dispozitive audio Bluetooth și să comutați între aceste cinci dispozitive.

Ascultați player-ul audio prin Bluetooth

- 1 Apăsați repetat SRC pentru a selecta BT AUDIO.
- 2 Operați player-ul audio prin Bluetooth pentru a începe redarea.

Pentru	Pe panoul frontal
Redare/pauză	Apăsați butonul rotativ de volum.
Selectare grup sau director	Apăsați 2▲ / 1▼.
Ocolire înapoi/înainte	Apăsați 1◀◀ / ▶▶1.
Derula înainte/înapoi	Apăsați și țineți apăsat 1◀◀ / ▶▶1.
Repetă redarea	Apăsați 4↻ în mod repetat. [TRACK REPEAT], [ALL REPEAT], [GROUP REPEAT], [REPEAT OFF]

Bluetooth®

Pentru	Pe panoul frontal
Redare aleatorie	Apăsați  în mod repetat. [GROUP RANDOM], [ALL RANDOM], [RANDOM OFF]
Selecția unui fișier dintr-un director/listă	Consultați "Selectarea unui fișier pentru a fi redat" de la pagina 12.
Comutarea între dispozitivele audio Bluetooth conectate	Apăsați 5. (Apăsând cheia "Play" pe dispozitivul conectat de asemenea cauzează comutarea sunetului de la dispozitiv.)

Ascultați iPod/iPhone prin Bluetooth

Puteți asculta melodiile de pe iPod/iPhone prin Bluetooth pe această unitate.

Apăsați repetat  SRC pentru a selecta iPod BT.

- Puteți acționa iPod/iPhone-ul în același mod ca și iPod/iPhone-ul prin terminalul de intrare USB. (Pagina 10)
- Consultați "Setați sursa redabilă pentru iPod/iPhone" la pagina 11 pentru informații suplimentare.

AMAZON ALEXA

Alexa este serviciul vocal bazat pe cloud dezvoltat de Amazon. O puteți ruga pe Alexa să rede muzică, să obțină buletine meteorologice, informații despre trafic, să controleze dispozitive inteligente de acasă, să facă cumpărături de pe Amazon, să caute pe internet, să seteze mementouri și altele.

Pregătire:



- Creați un cont la <www.amazon.com>.
- Instalați cea mai recentă versiune a aplicației mobile Alexa pe dispozitivul dumneavoastră (iPhone/iPod touch sau dispozitiv Android), apoi conectați-vă la aplicație.
- Asigurați-vă că ați activat conexiunea la internet pe smartphone-ul dumneavoastră.

Configurarea pentru prima dată

Pentru dispozitive Android

- 1 Asociați dispozitivul dumneavoastră cu această unitate prin Bluetooth. (Pagina 15)
- 2 Porniți aplicația mobilă Alexa pe dispozitivul dumneavoastră.
- 3 Asociați această unitate la aplicația mobilă Alexa.
Efectuați opțiunea A sau opțiunea B.

Pentru iPhone/iPod touch

- 1 Asociați dispozitivul dumneavoastră cu această unitate prin Bluetooth. (Pagina 15)
- 2 Porniți aplicația mobilă Alexa pe dispozitivul dumneavoastră.
- 3 Apăsați  pe unitate pentru a intra în sursa ALEXA.
 - De asemenea, puteți apăsa în mod repetat  SRC pentru a selecta sursa iPod BT.
 - Consultați "Setați sursa redabilă pentru iPod/iPhone" la pagina 11 pentru informații suplimentare.
- 4 Asociați această unitate la aplicația mobilă Alexa.
Efectuați opțiunea A sau opțiunea B.

Opțiunea A: Legătură directă

Accesați următoarea adresă URL sau scanați codul QR cu smartphone-ul dumneavoastră:

<https://www.jvc.net/car/alexa>



Opțiunea B: Asocierea manuală

- 1 Porniți aplicația mobilă Alexa și accesați fila "Devices (Dispozitive)".
- 2 Atingeți pictograma " + " din colțul din dreapta sus.
- 3 Atingeți "Add Device (Adăugare dispozitiv)".
- 4 Atingeți "Automotive Accessory (Accesorii auto)" sau "Headphones (Căști)" din lista tipurilor de dispozitive.
- 5 Atingeți numele receptorului dumneavoastră ("KD-X482DBT") și urmați instrucțiunile.

După finalizarea procesului de configurare, aplicația mobilă Alexa va stabili o conexiune cu această unitate.

- Conexiunea cu Alexa poate fi deconectată dacă:
 - Profilul A2DP este deconectat
 - Bluetooth deconectat
 - Unitatea este oprită
 - Opriți aplicația mobilă Alexa care rulează în prim-planul/fundalul dispozitivului
 - Oricare altă situație în funcție de dispozitivul conectat
- Pentru a stabili din nou conexiunea cu Alexa, reconectați profilul A2DP.
- Conexiunea cu Alexa nu poate fi stabilită din nou dacă dumneavoastră:
 - Reinstalați aplicația mobilă Alexa
 - Ștergeți dispozitivul asociat și efectuați din nou asocierea (pentru dispozitivul Android)
- Pentru a stabili din nou conexiunea cu Alexa, efectuați din nou procesul de configurare.
- Puteți verifica conexiunea cu Alexa din aplicația mobilă Alexa.
În cazul în care numele acestei unități apare pe ecranul "ALL DEVICES", nu este necesar să efectuați din nou procesul de configurare.

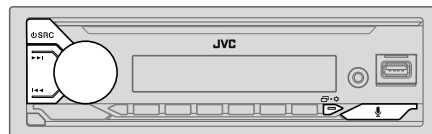

Operații de bază

Pentru limbile acceptate de Alexa, consultați pagina 32 pentru mai multe informații. Unele dintre limbile enumerate vor fi disponibile prin actualizarea firmware-ului acestei unități atunci când va fi disponibilă o nouă versiune firmware.

Pentru a actualiza firmware-ul, consultați pagina 6 pentru mai multe informații.

După stabilirea conexiunii cu Alexa...

- 1 Rostiți cuvântul "Alexa" în microfonul conectat (pagina 14) pentru a activa Alexa.

(sau)

Apăsați  pe unitate pentru a vorbi cu Alexa.

Afișajul arată: "ALEXA" ➔ "LISTENING..."

Alexa nu poate fi activată prin voce dacă:

- Aplicația mobilă Alexa nu este activată.
- Microfonul este oprit, indicatorul  se aprinde.
Consultați "Pornire/oprire microfon" de la pagina 23.
- Sursa de redare curentă este iPod USB.
- În timpul utilizării caracteristicilor Bluetooth ale telefonului.





- 2 Comunicați cu Alexa prin intermediul microfonului conectat. (Pagina 14)

"THINKING..." apare atunci când Alexa procesează intrarea vocii dumneavoastră.

"SPEAKING..." apare în timp ce Alexa răspunde la intrarea vocii dumneavoastră.

"ALEXA" sau informații de pe afișaj, cum ar fi durata de redare, titlul melodiei etc. apare în timp ce Alexa este în starea de repaus.

AMAZON ALEXA

- Pentru a reveni la sursa anterioară înainte de ALEXA, apăsați .
- Pentru a activa Alexa, apăsați  sau roștiți "Alexa".
- Pentru a anula starea curentă de ascultare, apăsați .
- Pentru a anula stările curente de gândire/vorbire și pentru a merge la starea de ascultare, apăsați  sau roștiți "Alexa".
- Numai o singură conexiune cu Alexa poate fi stabilită la un moment dat.
- "DOWNLOAD" → "ALEXA APP" → "AND PAIR" → "BLUETOOTH" → "TO USE ALEXA" apare dacă unitatea este deconectată de la aplicația mobilă Alexa sau dacă conexiunea Bluetooth este deconectată.
- Alexa va fi pregătită pentru a asculta cuvântul de activare după reconectare.

Pornire/oprire microfon

Apăsați și mențineți apăsat  pentru a porni și a opri microfonul.

- Indicatorul  se aprinde când microfonul este oprit.
- Nu puteți efectua această operațiune în timp ce utilizați caracteristicile Bluetooth ale telefonului.

Ascultare

În timpul stării de repaus pentru Alexa...

- 1 Rostiți cuvântul "Alexa" în microfonul conectat (pagina 14) pentru a activa Alexa.**
(sau)
Apăsați  pe unitate pentru a vorbi cu Alexa.
Afișajul arată: "LISTENING...".
- 2 Comunicați cu Alexa prin intermediul microfonului conectat. (Pagina 14)**
- 3 În timpul redării muzicii în sursa ALEXA, puteți efectua următoarele operații:**

Pentru	Pe panoul frontal
Redare/pauză	Apăsați butonul rotativ de volum.
Ocolire înapoi/înainte	Apăsați  /  .

În timpul redării muzicii, apăsați  sau roștiți "Alexa" pentru a întrerupe muzica și a activa Alexa. Acum puteți începe să comunicați cu Alexa.

Setări audio

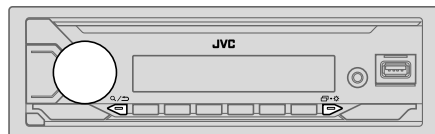

- 1 Apăsați și țineți apăsat + .
- 2 Rotiți butonul rotativ de volum pentru a selecta un element (consultați tabelul următor), apoi apăsați butonul rotativ.
- 3 Repetați pasul 2 până când este selectat/activat elementul dorit sau urmați instrucțiunile specificate pe elementul selectat.
- 4 Apăsați + pentru a ieși.

Pentru a reveni la setarea anterioară, apăsați pe / .

Implicit: **[XX]**

[EQ SETTING]

[PRESET EQ]

Selecționați un egalizator presetat potrivit genului muzical.

- Selecționați **[USER]** pentru a utiliza setările efectuate în **[EASY EQ]** sau **[PRO EQ]**.
[FLAT]/**[DRVN 3]**/**[DRVN 2]**/**[DRVN 1]**/**[HARD ROCK]**/**[HIP HOP]**/**[JAZZ]**/**[POP]**/**[R&B]**/**[USER]**/**[CLASSICAL]**

Egalizorul pentru zgomotul de drum (**[DRVN 3]**/**[DRVN 2]**/**[DRVN 1]**) amplifică frecvențe specifice ale semnalului audio pentru a reduce zgomotul auzit din afara autovehiculului sau zgomotul de rulare al pneurilor.

- Când demonstrația pe afișaj este activată **[ON]** este selectat inițial, pagina 6), **[HARD ROCK]** este selectat în mod automat ca **[PRESET EQ]**.
– Dacă setați **[DEMO MODE]** la **[OFF]** (pagina 6), **[FLAT]** este selectată ca setare implicită pentru **[PRESET EQ]**.

[EASY EQ]

Reglați propriile dumneavoastră setări de sunet.

- Setările sunt memorate în **[USER]** în **[PRESET EQ]**.
- Setările efectuate pot afecta setările curente ale **[PRO EQ]**.

[SUB.W SP]*1*2: **[00]** până la **[+06]** (implicit: **[+03]**)
[SUB.W]*1: **[–50]** până la **[+10]** **[00]**
[BASS]: **[LVL–09]** până la **[LVL+09]** **[LVL 00]**
[MID]: **[LVL–09]** până la **[LVL+09]** **[LVL 00]**
[TRE]: **[LVL–09]** până la **[LVL+09]** **[LVL 00]**

[PRO EQ]

Reglează propriile dumneavoastră setări de sunet pentru fiecare sursă.

- Setările sunt memorate în **[USER]** în **[PRESET EQ]**.
- Setările efectuate pot afecta setările curente ale **[EASY EQ]**.

[62.5HZ]

[LEVEL –09] până la **[LEVEL +09]** (**[LEVEL 00]**): Ajustați nivelul de memorat pentru fiecare sursă. (Înainte de orice reglare, selecționați sursa pe care doriți să o reglați.)

[ON]: Porniți basul extins. ; **[OFF]:** Anulări.

[100HZ]/[160HZ]/[250HZ]/[400HZ]/[630HZ]/[1KHZ]/[1.6KHZ]/[2.5KHZ]/[4KHZ]/[6.3KHZ]/[10KHZ]/[16KHZ]

[LEVEL –09] până la **[LEVEL +09]** (**[LEVEL 00]**): Ajustați nivelul de memorat pentru fiecare sursă. (Înainte de orice reglare, selecționați sursa pe care doriți să o reglați.)

[Q FACTOR] **[1.35]/[1.50]/[2.00]:** Ajustați coeficientul de calitate.

[AUDIO CONTROL]

[BASS BOOST]

[LEVEL +01] până la **[LEVEL +05]:** Selectează nivelul dumneavoastră preferat de amplificare a basului. ; **[OFF]:** Anulări.

[LOUDNESS]

[LEVEL 01]/[LEVEL 02]: Amplifică frecvențele joase sau înalte pentru a produce un sunet bine echilibrat la un nivel scăzut al volumului. ; **[OFF]:** Anulări.

*1, *2: (consultați la pagina 25)

Setări audio

[SUB.W LEVEL]*1	[SPK-OUT]*2	(Nu se aplică când este selectată joncțiunea cu 3 căi.) [SUB.W 00] până la [SUB.W +06] ([SUB.W +03]): Reglează nivelul de ieșire al subwoofer-ului conectat prin cablul pentru boxe. (Pagina 38)
	[PRE-OUT]	[SUB.W -50] până la [SUB.W +10] ([SUB.W 00]): Reglează nivelul de ieșire al subwoofer-ului conectat la terminalele de ieșire (SW) printr-un amplificator extern. (Pagina 38)
[SUBWOOFER SET]	[ON]:	Pornește sau oprește intrarea subwoofer-ului. ; [OFF]: Anulări.
[FADER]		(Nu se aplică când este selectată joncțiunea cu 3 căi.) [POSITION R15] până la [POSITION F15] ([POSITION 00]): Reglează balansul dintre boxa din față și spate.
[BALANCE]*3	[POSITION L15]	până la [POSITION R15] ([POSITION 00]): Reglează balansul dintre boxa din stânga și dreapta.
[VOLUME ADJUST]	[LEVEL -15]	până la [LEVEL +06] ([LEVEL 00]): Setează nivelul presetat inițial al volumului pentru fiecare sursă, prin raportare la nivelul de volum FM. (Înainte de reglare, selectați sursa pe care doriți să o reglați.)
[AMP GAIN]	[LOW POWER]:	Limitează nivelul maxim al volumului la 25. (Selectați în cazul în care puterea maximă a fiecărei difuzor este mai mică de 50 W pentru a preveni deteriorarea difuzoarelor.) ; [HIGH POWER]: Nivelul maxim al volumului este 35.
[SPK/PRE OUT]		(Nu se aplică când este selectată joncțiunea cu 3 căi.) În funcție de metoda de conectare a difuzorului, selectați setarea corespunzătoare pentru a obține rezultatul de ieșire dorit. (Consultați "Setările de ieșire ale difuzorului" la pagina 26.)
[SPEAKER SIZE]		În funcție de tipul de joncțiune selectat (consultați paragrafele următoare [X ' OVER TYPE]), se vor afișa setările pentru joncțiunea cu 2 sau 3 căi. (Consultați "Setări joncțiune" la pagina 27.)
[X ' OVER]		În mod implicit este selectată joncțiunea cu 2 căi.

[DTA SETTINGS]		Pentru setări, consultați secțiunea "Setările Digital Time Alignment" de la pagina 29.
[CAR SETTINGS]		
[X ' OVER TYPE]	Atenție:	Ajustați volumul înainte de a schimba [X ' OVER TYPE] pentru a evita creșterea sau scăderea bruscă a volumului. • După ce ați schimbat tipul de joncțiune, la următoarea pornire a unității afișajul va arăta: "2-WAY X'OVER" sau "3-WAY X'OVER" → "PRESS" → "VOLUME KNOB" → "TO CONFIRM" Apăsăți butonul rotativ de volum pentru a confirma și a trece la următoarea operație dorită.
[2-WAY]	(Afișat doar când este selectat [3-WAY].) [YES]:	Selectează tipul de joncțiune cu două căi. ; [NO]: Anulări.
[3-WAY]	(Afișat doar când este selectat [2-WAY].) [YES]:	Selectează tipul de joncțiune cu trei căi. ; [NO]: Anulări.

*1 Afișat doar când [SUBWOOFER SET] este setat la [ON].

*2 Pentru joncțiunea cu 2 căi: Afișat doar când [SPK/PRE OUT] este setat la [SUB.W/SUB.W]. (Pagina 26)

*3 Acest reglaj nu la afectă capacitatea subwoofer-ului.

Setări audio

[SOUND EFFECT]	
[SPACE ENHANCE]	(Nu se aplică pentru sursa FM/AM și sursa DAB.) [SMALL]/[MEDIUM]/[LARGE]: Îmbunătățește spațiul sonor. ; [OFF]: Anulări.
[SND RESPONSE]	[LEVEL1]/[LEVEL2]/[LEVEL3]: Face sunetul mai realist. ; [OFF]: Anulări.
[SOUND LIFT]	[LOW]/[MIDDLE]/[HIGH]: Ajustează poziția sunetului auzit de la difuzoare. ; [OFF]: Anulări.
[VOL LINK EQ]	[ON]: Crește frecvența pentru a reduce zgomotul auzit din afara autovehiculului sau zgomotul de rulare al pneurilor. ; [OFF]: Anulări.
[K2 TECHNOLOGY]	(Nu se aplică pentru sursa FM/AM, sursa DAB și sursa AUX.) [ON]: Îmbunătățește calitatea sunetului muzicii comprimate. ; [OFF]: Anulări.

Setările de ieșire ale difuzorului [SPK/PRE OUT]

(Aplicabil numai dacă [X ' OVER TYPE] este setat pe [2-WAY]) (pagina 25)

Selectați setarea de ieșire pentru difuzoare [SPK/PRE OUT], pe bază la metoda de conectare a acestora.

Conexiune prin terminalele de ieșire

Pentru conectare prin intermediul unui amplificator extern (Pagina 38)

Setare [SPK/PRE OUT]	Semnal audio prin intermediul unei borne de ieșire		
	FRONT	REAR	SW
[REAR/REAR] (implicit)	Ieșire boxe frontale	Ieșire boxe spate	Ieșire subwoofer
[SUB.W/SUB.W]	Ieșire boxe frontale	L (stânga): Ieșire subwoofer R (dreapta): (Sonor zero)	Ieșire subwoofer

Conexiune prin cablurile boxelor

De asemenea, puteți conecta difuzoarele fără a utiliza un amplificator extern, putând să vă bucurați de ieșirea subwoofer cu aceste setări. (Pagina 38)

Setare [SPK/PRE OUT]	Semnal audio prin difuzorul spate principal	
	L (stânga)	R (dreapta)
[REAR/REAR]	Ieșire boxe spate	Ieșire boxe spate
[SUB.W/SUB.W]	Ieșire subwoofer	(Sonor zero)

Dacă se selectează [SUB.W/SUB.W]:

- [120HZ] este selectat în [SUBWOOFER LPF], iar [THROUGH] nu este disponibilă. (Pagina 28)
- [POSITION R02] este selectat în [FADER], iar gama selectabilă este de la [POSITION R15] la [POSITION 00]. (Pagina 25)

Setări audio

Setări joncțiune

Mai jos găsiți setările disponibile pentru joncțiunea cu 2 și 3 căi.

▲ ATENȚIE

Selectați un tip de joncțiune în funcție de modul de conectare al difuzoarelor. (Pagina 38)

Dacă ați selectat un tip greșit:

- Difuzoarele se pot deteriora.
- Nivelul volumului poate fi extrem de redus sau de crescut.

SPEAKER SIZE

Selectează în funcție de dimensiunea difuzorului conectat și de performanța optimă.

- Setările de frecvență și înclinație se aplică automat pentru joncțiunea difuzorului selectat.
- Dacă se alege **[NONE]** pentru următorul difuzor la **[SPEAKER SIZE]**, opțiunea **[X' OVER]** pentru difuzorul selectat nu este disponibilă.
 - Joncțiune cu 2 căi: **[TWEETER]** al **[FRONT]/[REAR]/[SUBWOOFER]**
 - Joncțiune cu 3 căi: **[WOOFER]**

X' OVER (joncțiune)

- **[FRQ]/[F-HPF FRQ]/[R-HPF FRQ]/[SW LPF FRQ]/[HPF FRQ]/[LPF FRQ]**: Ajustați frecvența joncțiunii pentru difuzoarele selectate (filtru înalt sau filtru jos). Dacă este selectat **[THROUGH]**, toate semnalele sunt transmise la difuzoarele selectate.
- **[SLOPE]/[F-HPF SLOPE]/[R-HPF SLOPE]/[SW LPF SLOPE]/[HPF SLOPE]/[LPF SLOPE]**: Ajustează înclinația joncțiunii. Se poate selecta numai dacă o altă setare decât **[THROUGH]** este aleasă pentru frecvența joncțiunii.
- **[SW LPF PHASE]/[PHASE]**: Selectează faza de ieșire a difuzorului, reglând-o în raport cu ieșirea difuzorului.
- **[GAIN LEFT]/[GAIN RIGHT]/[F-HPF GAIN]/[R-HPF GAIN]/[SW LPF GAIN]/[GAIN]**: Ajustează volumul difuzorului selectat.

Elemente setare joncțiune 2 căi

[SPEAKER SIZE]		
[FRONT]	[SIZE]	[8CM]/[10CM]/[12CM]/[13CM]/[16CM]/[17CM]/[18CM]/[4×6]/[5×7]/[6×8]/[6×9]/[7×10]
	[TWEETER]	[SMALL]/[MIDDLE]/[LARGE]/[NONE] (neconectat)
[REAR]*1		[8CM]/[10CM]/[12CM]/[13CM]/[16CM]/[17CM]/[18CM]/[4×6]/[5×7]/[6×8]/[6×9]/[7×10]/[NONE] (neconectat)
[SUBWOOFER]*2		[16CM]/[20CM]/[25CM]/[30CM]/[38CM OVER]/[NONE] (neconectat)
[X' OVER]		
[TWEETER]	[FRQ]	[1KHZ]/[1.6KHZ]/[2.5KHZ]/[4KHZ]/[5KHZ]/[6.3KHZ]/[8KHZ]/[10KHZ]/[12.5KHZ]
	[GAIN LEFT]	[−08DB] până la [00DB]
	[GAIN RIGHT]	[−08DB] până la [00DB]
[FRONT HPF]	[F-HPF FRQ]	[30HZ]/[40HZ]/[50HZ]/[60HZ]/[70HZ]/[80HZ]/[90HZ]/[100HZ]/[120HZ]/[150HZ]/[180HZ]/[220HZ]/[250HZ]/[THROUGH]
	[F-HPF SLOPE]	[−06DB]/[−12DB]/[−18DB]/[−24DB]
	[F-HPF GAIN]	[−08DB] până la [00DB]
[REAR HPF]*1	[R-HPF FRQ]	[30HZ]/[40HZ]/[50HZ]/[60HZ]/[70HZ]/[80HZ]/[90HZ]/[100HZ]/[120HZ]/[150HZ]/[180HZ]/[220HZ]/[250HZ]/[THROUGH]
	[R-HPF SLOPE]	[−06DB]/[−12DB]/[−18DB]/[−24DB]
	[R-HPF GAIN]	[−08DB] până la [00DB]

*1, *2: (consultați la pagina 28)

Setări audio

[SUBWOOFER LPF]*2	[SW LPF FRQ]	[30HZ]/[40HZ]/[50HZ]/[60HZ]/[70HZ]/[80HZ]/[90HZ]/[100HZ]/[120HZ]/[150HZ]/[180HZ]/[220HZ]/[250HZ]/[THROUGH]
	[SW LPF SLOPE]	[−06DB]/[−12DB]/[−18DB]/[−24DB]
	[SW LPF PHASE]	[REVERSE] (180°)/[NORMAL] (0°)
	[SW LPF GAIN]	[−08DB] până la [00DB]

Elemente setare joncțiune 3 căi

[SPEAKER SIZE]		
[TWEETER]	[SMALL]/[MIDDLE]/[LARGE]	
[MID RANGE]	[8CM]/[10CM]/[12CM]/[13CM]/[16CM]/[17CM]/[18CM]/[4×6]/[5×7]/[6×8]/[6×9]	
[WOOFER]*2	[16CM]/[20CM]/[25CM]/[30CM]/[38CM OVER]/[NONE] (neconectat)	
[X ' OVER]		
[TWEETER]	[HPF FRQ]	[1KHZ]/[1.6KHZ]/[2.5KHZ]/[4KHZ]/[5KHZ]/[6.3KHZ]/[8KHZ]/[10KHZ]/[12.5KHZ]
	[SLOPE]	[−06DB]/[−12DB]
	[PHASE]	[REVERSE] (180°)/[NORMAL] (0°)
	[GAIN]	[−08DB] până la [00DB]

[MID RANGE]	[HPF FRQ]	[30HZ]/[40HZ]/[50HZ]/[60HZ]/[70HZ]/[80HZ]/[90HZ]/[100HZ]/[120HZ]/[150HZ]/[180HZ]/[220HZ]/[250HZ]/[THROUGH]
	[HPF SLOPE]	[−06DB]/[−12DB]
	[LPF FRQ]	[1KHZ]/[1.6KHZ]/[2.5KHZ]/[4KHZ]/[5KHZ]/[6.3KHZ]/[8KHZ]/[10KHZ]/[12.5KHZ]/[THROUGH]
	[LPF SLOPE]	[−06DB]/[−12DB]
	[PHASE]	[REVERSE] (180°)/[NORMAL] (0°)
	[GAIN]	[−08DB] până la [00DB]
[WOOFER]*2	[LPF FRQ]	[30HZ]/[40HZ]/[50HZ]/[60HZ]/[70HZ]/[80HZ]/[90HZ]/[100HZ]/[120HZ]/[150HZ]/[180HZ]/[220HZ]/[250HZ]/[THROUGH]
	[SLOPE]	[−06DB]/[−12DB]
	[PHASE]	[REVERSE] (180°)/[NORMAL] (0°)
	[GAIN]	[−08DB] până la [00DB]

*1 Afișat doar când [SPK/PRE OUT] este setat la [REAR/REAR]. (Pagina 26)

*2 Afișat doar când [SUBWOOFER SET] este setat la [ON]. (Pagina 25)

Setări audio

Setările Digital Time Alignment

Digital Time Alignment setează timpul de întârziere al sunetului de la boxă pentru a crea un mediu mai potrivit pentru vehiculul dvs.

- Pentru informații suplimentare, consultați următoarea "Determinarea în mod automat a timpului de întârziere".

[DTA SETTINGS]

[POSITION]	Selecționați poziția dvs. de ascultare (punct de referință). [ALL]: Fără compensare; [FRONT RIGHT]: Scaun față dreapta; [FRONT LEFT]: Scaun față stânga; [FRONT ALL]: Scaune față • [FRONT ALL] este afișat doar când [X ' OVER TYPE] este setat pe [2-WAY]. (Pagina 25)
[DISTANCE]*1	[OCM] până la [610CM]: Reglați fin distanța pentru a compensa.
[GAIN]*1	[-8DB] până la [0DB]: Reglați fin volumul difuzorului selectat.
[DTA RESET]	[YES]: Resetează setările ([DISTANCE] și [GAIN]) a [POSITION] selectate la valoarea implicită.; [NO]: Anulări.
[CAR SETTINGS]	Identificați tipul vehiculului dvs. și locul difuzorului spate pentru a efectua reglările pentru [DTA SETTINGS].
[CAR TYPE]	[COMPACT]/[FULL SIZE CAR]/[WAGON]/[MINIVAN]/[SUV]/ [MINIVAN(LONG)]: Selectează tipul vehiculului.; [OFF]: Fără compensare.
[R-SP LOCATION]*2	Selecționează locul difuzoarelor spate din vehiculul dvs. pentru a calcula distanța cea mai îndepărtată de la punctul de ascultare selectat (punctul de referință). • [DOOR]/[REAR DECK]: Selectabil numai dacă [CAR TYPE] este selectat pe [OFF], [COMPACT], [FULL SIZE CAR], [WAGON] sau [SUV]. • [2ND ROW]/[3RD ROW]: Selectabil numai dacă [CAR TYPE] este selectat pe [MINIVAN] sau [MINIVAN(LONG)].

Determinarea în mod automat a timpului de întârziere

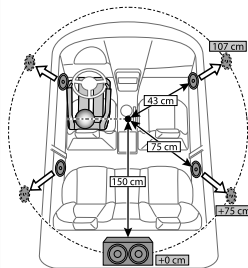

Dacă specificați distanța de la poziția de ascultare setată curent la fiecare difuzor, timpul de întârziere va fi calculat automat.

- 1 Setaj [POSITION] și stabiliți poziția de ascultare ca punct de referință (punctul de referință pentru [FRONT ALL] va fi centrul dintre dreapta și stânga pe scaunele din față).
- 2 Măsoară distanțele de la punctul de referință la difuzoare.
- 3 Calculați distanța dintre cel mai îndepărtat difuzor (difuzorul de bas de pe ilustrație) și alte difuzoare.
- 4 Setează [DISTANCE] calculată la pasul 3 pentru difuzoarele individuale.
- 5 Reglați [GAIN] pentru difuzoarele individuale.

Exemplu: Când [FRONT ALL] este selectat ca poziție de ascultare

*1 Înainte de a face un reglaj, selecționați difuzorul:

Când este selectată joncțiunea cu 2 căi:

[FRONT LEFT]/[FRONT RIGHT]/[REAR LEFT]/[REAR RIGHT]/[SUBWOOFER]:

– [REAR LEFT], [REAR RIGHT] și [SUBWOOFER] este selectabil doar dacă o setare alta decât [NONE] este selectată pentru [REAR] și [SUBWOOFER] al [SPEAKER SIZE]. (Pagina 27)

Când este selectată joncțiunea cu 3 căi:

[TWEETER LEFT]/[TWEETER RIGHT]/[MID LEFT]/[MID RIGHT]/[WOOFER]:

– [WOOFER] este selectabil doar dacă o setare alta decât [NONE] este selectată pentru [WOOFER] al [SPEAKER SIZE]. (Pagina 28)

*2 Afișat numai dacă [X ' OVER TYPE] este setat pe [2-WAY] (pagina 25) și dacă o setare alta decât [NONE] este selectată pentru [REAR] al [SPEAKER SIZE]. (Pagina 27)

Setările afișajului

Identificare zonă pentru setările de luminozitate

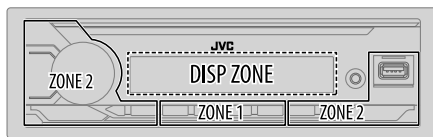

Identificare zonă pentru setările de culoare

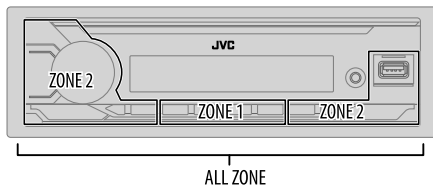

- 1 Apăsați și țineți apăsat + .
- 2 Rotiți butonul rotativ de volum pentru a selecta un element (consultați tabelul următor), apoi apăsați butonul rotativ.
- 3 Repetați pasul 2 până când este selectat/activat elementul dorit sau urmați instrucțiunile specificate pe elementul selectat.
- 4 Apăsați + pentru a ieși.

Pentru a reveni la setarea anterioară, apăsați pe / .

Implicit: **[XX]**

[DISPLAY]

[DIMMER]

Reduce nivelul de iluminare.

[OFF]: Reglaj luminos dezactivat. Luminozitatea se modifică la setarea **[DAY]**.

[ON]: Reglaj luminos activat. Luminozitatea se modifică la setarea **[NIGHT]**.

(Consultați următoarele setări pentru "[BRIGHTNESS]").

[DIMMER TIME]: Setări ora pentru a porni regulatorul și pentru a opri regulatorul.

1 Rotiți butonul rotativ de volum pentru a selecta ora de activare **[ON]**, apoi apăsați butonul.

2 Rotiți butonul rotativ de volum pentru a selecta ora de dezactivare **[OFF]**, apoi apăsați butonul.

(Implicit: **[ON]: [18:00]** ; **[OFF]: [6:00]**)

[DIMMER AUTO]: Reglajul luminos comută automat între activat și dezactivat atunci când dumneavoastră stingeți sau aprindeți farurile mașinii.*1

[BRIGHTNESS]

Setează luminozitatea pentru zi și noapte, în mod separat.

1 [DAY]/[NIGHT]: Selectează zi sau noapte.

2 Selectați o zonă. (Consultați ilustrația din coloana din stânga.)

3 [LEVEL 00] până la **[LEVEL 31]:** Setează nivelul luminozității.

[TEXT SCROLL]*2

[SCROLL ONCE]: Derulează o singură dată informația afișată. ;

[SCROLL AUTO]: Repetă derularea la intervale de 5 secunde. ;

[SCROLL OFF]: Anulări.

• Nu se aplică în cazul informațiilor de afișare de tip Etichetă dinamică (pagina 32) când sursa este DAB.

[FORMAT]*3

Informațiile de mai jos sunt afișate pe afișajul suplimentar când dispozitivul Bluetooth este conectat. (Pagina 32)

[BATT/SIGNAL]: Afișează nivelul de încărcare a bateriei și puterea semnalului. ;

[DATE]: Afișează data.

*1 Este necesară conectarea cablului de control al iluminării. (Pagina 38)

*2 Anumite caractere sau simboluri nu vor fi afișate în mod corect (sau vor fi suprimate).

*3 Funcția depinde de tipul de telefon utilizat.

Setările afișajului

[COLOR]	
[PRESET]	<p>Selectează culori de iluminare pentru butoane, individual pentru diferite zone.</p> <ol style="list-style-type: none">1 Selectați o zonă ([ZONE 1], [ZONE 2], [ALL ZONE]). (Vedeți imaginea de pe pagina 30.)2 Selectați o culoare pentru zona selectată.<ul style="list-style-type: none">• [COLOR 01] până la [COLOR 49]• [USER]: Este afișată culoarea pe care ați creat-o pentru [DAY COLOR] sau [NIGHT COLOR].• [COLOR FLOW01] până la [COLOR FLOW03]: Culoarea se schimbă la viteze diferite.• [CRYSTAL]/[FLOWER]/[FOREST]/[GRADATION]/[OCEAN]/[RELAX]/[SUNSET]: Este afișat modelul culorii selectate.* (Selectabil numai atunci când opțiunea [ALL ZONE] este selectată în pasul 1).
[DAY COLOR]	<p>Salvați propriile culori de iluminare pentru zi și noapte pentru zone diferite.</p> <ol style="list-style-type: none">1 Selectați o zonă ([ZONE 1], [ZONE 2]). (Vedeți imaginea de pe pagina 30.)2 [RED]/[GREEN]/[BLUE]: Selectați o culoare de bază.3 [00] până la [31]: Selectați nivelul.
[NIGHT COLOR]	<p>Repetati pașii 2 și 3 pentru toate culorile de bază.</p> <ul style="list-style-type: none">• Setarea dumneavoastră este memorată în [USER] în [PRESET].• [NIGHT COLOR] sau [DAY COLOR] se schimbă prin aprinderea sau stingerea farurilor mașinii dumneavoastră.
[COLOR GUIDE]	<p>[ON]: Iluminarea zonelor [ZONE 1] și [ZONE 2] se schimbă în alb când se realizează setări, se accesează meniul și se efectuează căutări în listă, cu excepția modului de setare a culorilor.; [OFF]: Anulări.</p>

* Dacă este selectată una din combinațiile de culori, culorile de iluminare pentru [ZONE 1] și [ZONE 2] vor reveni la setările inițiale.

Referințe

Întreținerea

Curățarea unității

Ștergeți murdăria de pe panoul frontal cu o bucată de silicon sau cu o cârpă moale uscate.

Curățarea conectorului

Detashați panoul frontal și curățați ușor conectorul cu un tampon de vată. Procedați cu atenție pentru a nu deteriora conectorul.



Conectorul (pe dosul panoului frontal)

Informații suplimentare

Pentru: — Cele mai recente actualizări de firmware și cea mai recentă listă de elemente compatibile
— Aplicația originală JVC
— Oricare altă ultimă informație

Vizitați <<https://www.jvc.net/cs/car/>>.

Fișiere redabile

- Dispozitiv USB din clasa de stocare în masă:
Fișiere audio redabile:
MP3 (.mp3), WMA (.wma), AAC (.aac), AAC (.m4a), WAV (.wav), FLAC (.flac)
Sistem de fișiere redabile: FAT12, FAT16, FAT32

Chiar dacă fișierele audio respectă standardele enumerate mai sus, redarea poate să nu fie posibilă, în funcție de tipul sau starea conținutului media sau a dispozitivului.

- Pentru informații detaliate și note privind fișierele audio care pot fi redade, vizitați <<https://www.jvc.net/cs/car/audiofile/>>.

Despre dispozitivele USB

- Nu puteți conecta un dispozitiv USB prin intermediul unui hub USB.
- Conectarea unui cablu a cărui lungime totală este mai mare de 5 m poate conduce la redare anormală.
- Această unitate nu poate recunoaște dispozitivele USB care au peste 5 V și depășesc 1,5 A.

Referințe

Despre iPod/iPhone

- Made for
 - iPod touch (6th generation)
 - iPhone 5S, 6, 6 Plus, 6S, 6S Plus, SE, 7, 7 Plus, 8, 8 Plus, X, XS, XS MAX, XR, 11, 11 Pro, 11 Pro Max, SE (2nd generation), 12, 12 mini, 12 Pro, 12 Pro Max
- Este posibil ca ordinea melodiilor afișată în meniul de selectare al acestei unități să difere față de cea de pe iPod/iPhone.
- În funcție de versiunea sistemului de operare al iPod/iPhone, unele funcții pot să nu funcționeze la această unitate.

Despre AMAZON ALEXA

- Alexa este un serviciu oferit de o parte terță, prin urmare specificațiile pot fi modificate fără notificare prealabilă. În consecință, compatibilitatea poate fi afectată iar unele dintre servicii sau totalitatea acestora pot deveni indisponibile.
- Limbi acceptate de Alexa pe această unitate: engleză (SUA)/engleză (Canada)/spaniolă (SUA)/franceză (Canada)/spaniolă (Mexic)/engleză (MB)/italiană (Italia)/spaniolă (Spania)/franceză (Franța)/germană (Germania)/engleză (Australia)/japoneză (Japonia)

A modifica informația afișată

Ori de câte ori apăsați  - , informația de pe afișaj se modifică.

- Dacă informația nu este înregistrată sau disponibilă, vor apărea mesaje precum "NO TEXT" sau "NO NAME" sau apar alte informații (de exemplu, numele postului) ori ecranul apare fără conținut.



*1 Data curentă va fi înlocuită de nivelul de încărcare a bateriei și puterea semnalului dispozitivului Bluetooth dacă parametrul [FORMAT] este setat cu [BATT/SIGNAL]. (Pagina 30)

Denumire sursă	Informații afișaj: Principal (suplimentar)
DAB	Eticheta de serviciu (Eticheta de ansamblu) ➔ Eticheta de serviciu (Eticheta de ansamblu) cu Efect de sincronizare cu muzica*2 ➔ Eticheta de serviciu (Data) ➔ Eticheta dinamică (Data) ➔ Titlu (Artist) ➔ Titlu (Data) ➔ Programul următor (EPG) (Data) ➔ Nivel semnal (Data) ➔ înapoi la început
FM sau AM	Frecvența (Data) ➔ Frecvența (Data) cu Efect de sincronizare cu muzica*2 ➔ înapoi la început Numai pentru posturile din Sistemul de date radio FM: Nume stație/Tip program (Data) ➔ Nume stație/Tip program (Data) cu Efect de sincronizare cu muzica*2 ➔ Text radio (Data) ➔ Text radio+ (Text radio+) ➔ Titlu melodie (Artist) ➔ Titlu melodie (Data) ➔ Frecvența (Data) ➔ înapoi la început
USB	Pentru fișiere MP3/WMA/AAC/WAV/FLAC: Titlu melodie (Artist) ➔ Titlu melodie (Artist) cu Efect de sincronizare cu muzica*2 ➔ Titlu melodie (Titlu album) ➔ Titlu melodie (Data) ➔ Numele fișierului (Numele directorului) ➔ Numele fișierului (Data) ➔ Timp de redare (Data) ➔ înapoi la început
iPod USB/iPod BT	Titlu melodie (Artist) ➔ Titlu melodie (Artist) cu Efect de sincronizare cu muzica*2 ➔ Titlu melodie (Titlu album) ➔ Titlu melodie (Data) ➔ Timp de redare (Data) ➔ înapoi la început
BT AUDIO/ALEXA	Titlu melodie (Artist) ➔ Titlu melodie (Artist) cu Efect de sincronizare cu muzica*2 ➔ Titlu melodie (Titlu album) ➔ Titlu melodie (Data) ➔ Timp de redare (Data) ➔ înapoi la început
AUX	Denumire sursă (Data) ➔ Denumire sursă (Data) cu Efect de sincronizare cu muzica*2 ➔ înapoi la început

*2 Pe durata Efectului de sincronizare cu muzica, culoarea de iluminare sau nivelul de luminozitate ale butoanelor se modifică și se sincronizează cu nivelul muzicii (în funcție de setarea de culoare aleasă pentru [PRESET] la pagina 31).

Referințe

Litere chirilice disponibile

Caractere disponibile

Indicații afișaj

А Б В Г Д Е Ж З И Й К Л М Н О П Р
 а б в г д е ж з и й к л м н о п р



С Т У Ф Х Ц Ч Ш Щ Ъ Ы Ь Э Ю Я Ё
 с т у ф х ц ч ш щ ъ ы ь э ю я ё

Determinarea defecțiunilor

	Simptom	Remediu
Generalități	Sunetul nu poate fi auzit.	<ul style="list-style-type: none"> Reglați volumul până la nivelul optim. Verificați cablurile și conexiunile.
	"MISWIRING CHECK WIRING THEN PWR ON" apare.	Oprește unitatea, apoi verifică dacă terminalele cablurilor boxelor sunt izolate corespunzător. Pornește din nou unitatea.
	"PROTECTING SEND SERVICE" apare.	Trimite unitatea la cel mai apropiat centru de service.
	Sursa nu poate fi selectată.	Verificați setarea [SOURCE SELECT] . (Pagina 5)
	Unitatea nu funcționează deloc.	Resetați unitatea. (Pagina 4)
Radio digital	Caracterele corecte nu sunt afișate.	<ul style="list-style-type: none"> Această unitate poate afișa numai litere majuscule, numere și un număr limitat de simboluri. În funcție de limba de afișare pe care ați selectat-o (pagina 6), unele caractere pot să nu se afișeze corect.
	Recepția DAB este slabă.	Asigurați-vă că este selectat [ON] pentru [DAB ANT POWER] . (Pagina 8)
	"CHK ANTENNA"	Verificați antena DAB. Dacă se utilizează o antenă pasivă (fără amplificare), setați [DAB ANT POWER] pe [OFF] . (Pagina 8)
Radio analog	"RELATED SERV FOUND"	<ul style="list-style-type: none"> Apăsăți butonul rotativ de volum pentru a activa Soft-Link. (Pagina 8) Apăsăți Q/D pentru a anula.
	<ul style="list-style-type: none"> Recepția radio este slabă. Zgomot static la ascultarea radioului. 	Conectați bine antena.

Determinarea defecțiunilor

Simptom	Remediu
Ordinea de redare nu este cea prevăzută.	În cazul dispozitivului USB, dosarele sunt redate în ordinea creării (data și ora). Fișierele din cadrul fiecărui dosar sunt redate în ordinea denumirii fișierului (alfabetică).
Tempul de redare scurs nu este corect.	Acest lucru depinde de procesul de înregistrare anterior (USB).
"NOT SUPPORT" apare pe și fișierul este sărit.	Verificați dacă fișierul este într-un format redabil. (Pagina 31)
"READING" continuă să lumineze intermitent.	<ul style="list-style-type: none"> Nu folosiți prea multe niveluri ierarhice și directoare. Reațasați dispozitivul (USB/iPod/iPhone)
"UNSUPPORTED DEVICE" apare.	<ul style="list-style-type: none"> Verificați dacă dispozitivul USB conectat este compatibil cu această unitate și asigurați-vă că sistemul de fișiere este unul compatibil. (Pagina 31) Reațasați dispozitivul USB.
"UNRESPONSIVE DEVICE" apare.	Asigurați-vă că dispozitivul USB funcționează corect și conectați-l din nou.
"USB HUB IS NOT SUPPORTED" apare.	Această unitate nu suportă un dispozitiv USB conectat prin intermediul unui hub USB.
"CANNOT PLAY" apare.	Conectați un dispozitiv USB care conține fișiere audio redabile.
<ul style="list-style-type: none"> Sursa nu se schimbă pe "USB" atunci când ascultați de pe o altă sursă, dar conectați un dispozitiv USB. "USB ERROR" apare. 	Portul USB utilizează mai multă energie decât limita de fabricație. Opriti alimentarea cu curent și deconectați dispozitivul USB. Apoi porniți alimentarea cu curent și reintroduceți dispozitivul USB. Dacă această procedură nu rezolvă problema, opriti alimentarea cu curent și apoi reporniți (sau resetați unitatea) înainte de a înlocui dispozitivul USB.
iPod-ul/iPhone-ul nu pornește sau nu funcționează.	<ul style="list-style-type: none"> Verificați conexiunea între această unitate și iPod/iPhone. Deconectați și resetați iPod-ul/iPhone-ul utilizând resetarea forțată.
"LOADING" apare când treceți în modul de căutare apăsând 	Această unitate încă pregătește lista muzicală iPod/iPhone. S-ar putea să dureze până la încărcare, încercați mai târziu.

Simptom	Remediu	
USB/iPod	"NO DEVICE"	Conectați un dispozitiv (USB/iPod/iPhone) și modificați din nou sursa, alegând USB/iPod/USB.
	"iPod ERROR"	<ul style="list-style-type: none"> Reconectați iPod-ul. Resetați iPod-ul. Apăsați și țineți apăsat  SRC pentru a opri alimentarea. Reporniți alimentarea pentru remedierea erorilor.
	"MEMORY FULL"	Ați atins limita maximă de stocare a dispozitivului dumneavoastră iPod/iPhone.
Bluetooth®	Nu este detectat niciun dispozitiv Bluetooth.	<ul style="list-style-type: none"> Căutați din nou de pe dispozitivul Bluetooth. Resetați unitatea. (Pagina 4)
	Nu se poate face asocierea prin Bluetooth.	<ul style="list-style-type: none"> Asigurați-vă că ați introdus același cod PIN la unitate și la dispozitivul Bluetooth. Ștergerea informațiilor de punere în pereche de la unitate și de la dispozitivul Bluetooth, apoi efectuați din nou punerea în pereche. (Pagina 15)
	Se aude ecou sau zgomot în timpul unei convorbiri telefonice.	<ul style="list-style-type: none"> Reglați poziția microfonului. (Pagina 14) Verificați setarea [ECHO CANCEL]. (Pagina 17)
	Calitatea sunetului telefonului este slabă.	<ul style="list-style-type: none"> Reduceți distanța dintre aparat și dispozitivul Bluetooth. Deplasați automobilul într-o zonă cu semnal mai bun.
	Sunetul de apel telefonic nu poate fi auzit din difuzoarele mașinii.	Apăsați   în timpul unui apel pentru a comuta între modul mâini libere și modul convorbire privată. (Pagina 16)
	Metoda de apelare vocală nu a reușit.	<ul style="list-style-type: none"> Folosiți metoda de apelare vocală într-un mediu mai liniștit. Reduceți distanța față de microfon când rotiți numele. Asigurați-vă că folosiți aceeași voce ca și la configurare.

Determinarea defecțiunilor

Simptom	Remediu	
Bluetooth®	Sunetul este întrerupt sau segmentat în timpul redării de pe un player audio Bluetooth.	<ul style="list-style-type: none"> • Reduceți distanța dintre aparat și player-ul audio Bluetooth. • Opriiți, porniți unitatea și apoi conectați din nou. • Este posibil ca alte dispozitive Bluetooth să încerce să se conecteze la unitate.
	Player-ul audio Bluetooth conectat nu poate fi controlat.	<ul style="list-style-type: none"> • Verificați dacă player-ul audio Bluetooth conectat acceptă Audio/Video Remote Control Profile (AVRCP - Profil control audio/video de la distanță). (Consultați instrucțiunile de la player-ul audio.) • Deconectați și conectați din nou player-ul Bluetooth.
	"PLEASE WAIT"	Unitatea se pregătește să utilizeze funcția Bluetooth. Dacă mesajul nu dispăre, opriiți și porniți aparatul, apoi conectați din nou dispozitivul.
	"NOT SUPPORT"	Telefonul conectat nu suportă funcția de recunoaștere vocală sau pe cea de transfer al listei de contacte.
	"NO ENTRY"	Nu există niciun dispozitiv înregistrat conectat/găsit prin Bluetooth.
	"ERROR"	Încercați din nou operațiunea. Dacă este afișat din nou mesajul "ERROR", verificați dacă dispozitivul acceptă operațiunea încercată.
	"NO INFO"/"NO DATA"	Dispozitivul Bluetooth nu poate obține datele de contact.
	"H/W ERROR"	Resetați unitatea și încercați din nou operațiunea. Dacă apare din nou "H/W ERROR", consultați cel mai apropiat centru de service.
	"SWITCHING NG"	Telefoanele conectate ar putea să nu aibă funcția de comandă a telefonului.
	Conexiunea Bluetooth între dispozitivul Bluetooth și unitate este instabilă.	Ștergeți din unitate dispozitivul Bluetooth înregistrat, dar neutilizat. (Pagina 19)

Simptom	Remediu	
AMAZON ALEXA	Niciun răspuns de la Alexa după intrarea vocii.	Cloud-ul Amazon nu a putut analiza intrarea vocii.
	Răspuns greșit de la Alexa.	Alexa a înțeles greșit ceea ce s-a spus sau nu a auzit întreaga solicitare sau propoziție vorbită. Încercați din nou. (Pagina 22)
	"DISCONNECTED"	Asigurați-vă că ați conectat smartphone-ul dumneavoastră la unitate prin Bluetooth. (Pagina 15)
	Nu se poate conecta sau reconecta la aplicația mobilă Alexa.	<ul style="list-style-type: none"> • Asigurați-vă că dispozitivul audio este conectat prin Bluetooth. Selectați dispozitivul audio din [AUDIO SELECT] în [BT MODE]. (Pagina 19) • Realizați din nou procesul de configurare unică. Consultați "Configurarea pentru prima dată" de la pagina 21. • Opriiți, porniți unitatea și apoi conectați din nou. • Pentru dispozitivul iOS, asigurați-vă că este selectată sursa ALEXA sau sursa iPod BT.
	Nu se poate ieși din ecranul "TALKING" după încheierea apelului.	Este posibil ca unitatea să necesite o anumită perioadă de timp pentru ieșirea din ecranul "TALKING". Apăsăți  pentru a reveni la ecranul de control al sursei anterioare.
	Nu se poate accesa ecranul "LISTENING" după activarea Alexa.	<ul style="list-style-type: none"> • Deconectați și conectați din nou conexiunea Bluetooth. (Pagina 15) • Deconectați și conectați din nou conexiunea cu Alexa. (Pagina 21) • Opriiți unitatea timp de aproximativ 10 secunde, apoi porniți-o și încercați din nou.

În cazul în care problemele persistă, resetați unitatea. (Pagina 4)

Instalarea/Conectarea

Această secțiune este pentru instalatorul profesionist.

Pentru mai multă siguranță, lăsați legarea și montarea în seama specialiștilor. Consultați distribuitorul de sisteme audio auto.

▲ AVERTIZARE

- Unitatea poate fi instalat numai într-o mașină cu o sursă de 12 V CC, legare la masă la borna negativă.
- Deconectați borna negativă a bateriei înainte de legare și montare.
- Nu deconectați Conductorul bateriei (galben) și Conductorul de aprindere (roșu) la șasiul mașinii sau Conductorul de legare la masă (negru) pentru a preveni un scurtcircuit.
- Pentru a preveni scurtcircuitarea:
 - Izolați cablurile neconectate utilizând bandă izolatoare.
 - Asigurați-vă de faptul că ați efectuat legarea la masă a unității la șasiul mașinii după instalare.
 - Asigurați cablurile cu cleme și înfășurați cu bandă izolatoare cablurile care intră în contact direct cu părți metalice pentru a le proteja.

▲ ATENȚIE

- Instalați acest aparat în consola vehiculului dumneavoastră. Nu atingeți părțile metalice ale acestui aparat în timpul și la scurt timp după folosirea unității. Părțile din metal, cum ar fi radiatorul și carcasa, pot deveni fierbinți.
- Nu conectați firele ⊖ ale difuzoarelor la șasiul autovehiculului sau firul de legare la masă (negru) sau conectați-le în paralel.
- Conectați difuzoare cu o putere maximă mai mare de 50 W. În cazul în care puterea maximă a difuzoarelor este mai mică de 50 W, schimbați setarea [AMP GAIN] pentru a evita deteriorarea difuzoarelor. (Pagina 25)
- Montați unitatea la un unghi mai mic de 30°.
- În cazul în care hamul de cabluri al vehiculului dumneavoastră nu are borna de aprindere, conectați Conductorul de aprindere (roșu) la borna de pe cutia de siguranțe a vehiculului, care furnizează curent de alimentare 12 V CC și este pornită și oprită de cheia de contact.
- Cablurile trebuie ferite de căldură; risc de deteriorare a părților metalice.
- După ce aparatul este montat, verificați dacă lămpile de frână, semnalizatoarele, ștergătoarele, etc pe mașina funcționează corespunzător.
- Dacă siguranța se arde, asigurați-vă, că conductorii nu ating șasiul mașinii, apoi înlocuiți siguranța veche cu una care are aceeași capacitate.

Lista pieselor pentru instalare

(A) Panoul frontal (×1)



(B) Placă indicatoare (×1)



(C) Manșonul de montare (×1)

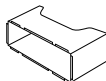

(D) Hamul de cabluri (×1)



(E) Cheia de extracție (×2)



Procedura de bază

- 1 Scoateți cheia din contact, apoi deconectați borna ⊖ a bateriei mașinii.
- 2 Conectați conductorii în mod corespunzător.
Consultați "Cuplarea cablajului" la pagina 38.
- 3 Instalați unitatea pe mașina dumneavoastră.
Consultați "Instalarea unității (montare pe planșa de bord)" la pagina 37.
- 4 Conectați borna ⊖ a bateriei mașinii.
- 5 Apasati SRC pentru a porni unitatea.
- 6 Detasati placa frontala si resetati unitatea in 5 secunde. (Pagina 4)

Instalarea unității (montare pe planșa de bord)

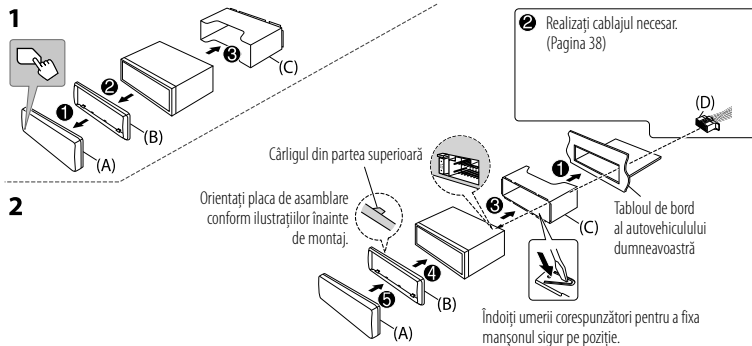

Instalarea unității (fără manșon de montare)

- 1 Scoateți manșonul de fixare și tăiați placa de pe unitate.
- 2 Aliniați găurile din unitate (pe ambele părți), cu suportul de montare în vehicul și fixați unitatea cu șuruburi (disponibile în comerț).

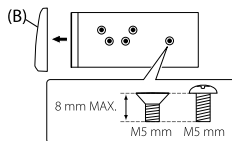

▲ Utilizați numai șuruburile specificate. Utilizarea șuruburilor incorecte poate conduce la deteriorarea unității.

Îndepărtarea unității

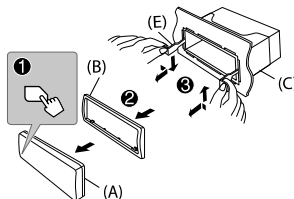

Cuplarea cablajului

La conectarea la un amplificator extern, conectați cablul de împământare al amplificatorului la șasiul automobilului, pentru a evita deteriorarea unității.

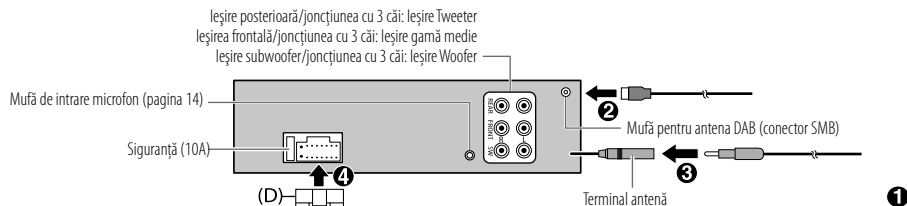

Legarea conectorilor ISO pe unele automobile VW/Audi sau Opel (Vauxhall)

S-ar putea să fie necesar să modificați cablajul cordonului de legare la rețea furnizat conform ilustrației următoare.

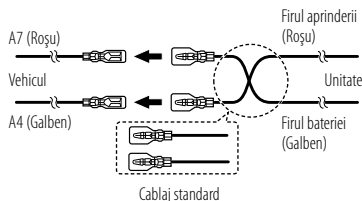

Dacă mașina dumneavoastră nu are un terminal ISO

Vă recomandăm instalarea unității cu un cablaj personalizat, disponibil comercial pentru mașina dumneavoastră. Pentru siguranța dumneavoastră, lăsați această activitate pe seama specialiștilor. Consultați distribuitorul local de sisteme audio auto.

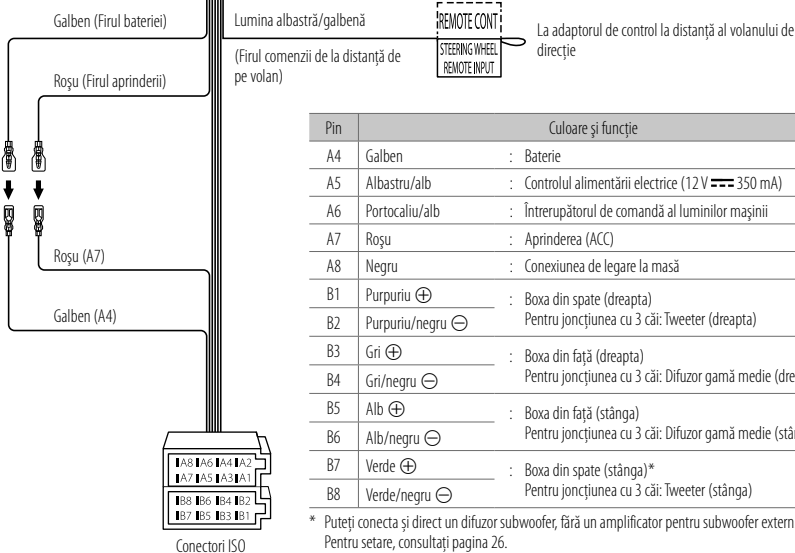

Pin	Culoare și funcție
A4	Galben : Baterie
A5	Albastru/alb : Controlul alimentării electrice (12 V --- 350 mA)
A6	Portocaliu/alb : Înteruptorul de comandă al luminilor mașinii
A7	Roșu : Aprinderea (ACC)
A8	Negru : Conexiunea de legare la masă
B1	Purpuriu ⊕ : Boxa din spate (dreapta)
B2	Purpuriu/negru ⊖ : Pentru joncțiunea cu 3 căi: Tweeter (dreapta)
B3	Gri ⊕ : Boxa din față (dreapta)
B4	Gri/negru ⊖ : Pentru joncțiunea cu 3 căi: Difuzor gamă medie (dreapta)
B5	Alb ⊕ : Boxa din față (stânga)
B6	Alb/negru ⊖ : Pentru joncțiunea cu 3 căi: Difuzor gamă medie (stânga)
B7	Verde ⊕ : Boxa din spate (stânga)*
B8	Verde/negru ⊖ : Pentru joncțiunea cu 3 căi: Tweeter (stânga)

* Puteți conecta și direct un difuzor subwoofer, fără un amplificator pentru subwoofer extern. Pentru setare, consultați pagina 26.

Specificații

Radio digital	DAB	Domeniul de frecvență	Bandă III 174,928 MHz — 239,200 MHz
		Senzitivitate	−100 dBm
		Raport semnal-la-zgomot	80 dB
		Tipul de conector al antenei	SMB
		Tensiune de ieșire pentru antenă	12 V CC
		Curent maxim pentru antenă	< 100 mA
Radio analog	FM	Domeniul de frecvență	87,5 MHz — 108,0 MHz (pas de 50 kHz)
		Sensibilitate utilă (S/N = 30 dB)	0,56 μ V/75 Ω (6,2 dBf)
		Prag de sensibilitate (DIN S/N = 46 dB)	1,58 μ V/75 Ω
		Răspuns de frecvență (± 3 dB)	30 Hz — 15 kHz
		Raport semnal-la-zgomot (MONO)	68 dB
		Separare stereo (1 kHz)	40 dB
	AM (MW)	Domeniul de frecvență	531 kHz — 1 611 kHz (pas de 9 kHz)
		Sensibilitate utilă (S/N = 20 dB)	28,5 μ V (29,1 dB μ)
	AM (LW)	Domeniul de frecvență	153 kHz — 279 kHz (pas de 9 kHz)
		Sensibilitate utilă (S/N = 20 dB)	45 μ V (33,1 dB μ)

USB	Standard USB	USB 1.1, USB 2.0 (Viteză ridicată)
	Dispozitivele compatibile	Clasă stocare în masă
	Sistemul de fișiere	FAT12/16/32
	Curentul de alimentare maxim	5 V CC  1,5 A
	Convertizor filtru digital (D/A)	24 biți
	Răspuns de frecvență (± 1 dB)	20 Hz — 20 kHz
	Raport semnal-la-zgomot (1 kHz)	98 dB
	Domeniul dinamic	93 dB
	Separarea canalelor	92 dB
	Decodare MP3	În conformitate cu MPEG-1/2 Audio Layer-3
	Decodare WMA	În conformitate cu Windows Media Audio
	Decodare AAC	Fișierele AAC-LC “.aac”, “.m4a”
Decodare WAV	PCM liniar	
Decodare FLAC	Fișiere FLAC, până la 24 biți/96 kHz	
Auxiliar	Răspuns de frecvență (± 3 dB)	20 Hz — 20 kHz
	Tensiune maximă de intrare	1 000 mV
	Impedanță de intrare	30 k Ω

Specificații

Bluetooth	Versiune	Bluetooth V4.2
	Domeniul de frecvență	2,402 GHz — 2,480 GHz
	Putere de ieșire RF (E.I.R.P.)	+4 dBm (MAX), Clasă de putere 2
	Rază maximă de comunicare	Linie de vizibilitate aprox. 10 m (32,8 picioare)
	Asocierea	SSP (Secure Simple Pairing)
Audio	Profil	HFP1.7.1 (Profilul Hands-Free) A2DP (Profilul Advanced Audio Distribution) AVRCP1.6.1 (Profilul Audio/Video Remote Control) PBAP (Profilul Phonebook Access) SPP (Profilul Port Serial)
	Putere maximă de ieșire	50 W × 4 sau 50 W × 2 + 50 W × 1 (Subwoofer = 4 Ω)
	Putere la lățimea maximă de bandă (la sub 1 % THD)	22 W × 4
	Impedanța difuzorului	4 Ω — 8 Ω

Audio	Bandă	13 Bandă	
	Frecvența	62,5/ 100/ 160/ 250/ 400/ 630/ 1k/ 1,6k/ 2,5k/ 4k/ 6,3k/ 10k/ 16k Hz	
		Nivel	-09 — +09 (-9 dB — +9 dB)
		Q	1,35/ 1,5/ 2,0
	HPF	Frecvența	THROUGH/ 30/ 40/ 50/ 60/ 70/ 80/ 90/ 100/ 120/ 150/ 180/ 220/ 250 Hz
		Nivel	-6/ -12/ -18/ -24 dB/Oct.
		Q	-8/ -7/ -6/ -5/ -4/ -3/ -2/ -1/ 0 dB
	LPF	Frecvența	30/ 40/ 50/ 60/ 70/ 80/ 90/ 100/ 120/ 150/ 180/ 220/ 250 Hz/ THROUGH
		Nivel	-6/ -12/ -18/ -24 dB/Oct.
		Q	-8/ -7/ -6/ -5/ -4/ -3/ -2/ -1/ 0 dB
Nivelul ieșirii preout/încărcare	2 500 mV/10 kΩ		
Impedanță preout	≤ 600 Ω		
Generalități	Tensiunea de funcționare	Acumulator de autoturism, 12 V CC	
	Dimensiunea de instalare (L × Î × G)	182 mm × 53 mm × 100 mm	
	Greutate netă (include Placă indicatoare, Manșonul de montare)	0,6 kg	

Poate fi modificat fără notificarea în prealabil.

- Windows Media is a registered trademark or trademark of Microsoft Corporation in the United States and/or other countries.

This product is protected by certain intellectual property rights of Microsoft. Use or distribution of such technology outside of this product is prohibited without a license from Microsoft.

- Use of the Made for Apple badge means that an accessory has been designed to connect specifically to the Apple product(s) identified in the badge and has been certified by the developer to meet Apple performance standards. Apple is not responsible for the operation of this device or its compliance with safety and regulatory standards. Please note that the use of this accessory with an Apple product may affect wireless performance.
- Apple, iPhone, iPod, and iPod touch are trademarks of Apple Inc., registered in the U.S. and other countries.
- IOS is a trademark or registered trademark of Cisco in the U.S. and other countries and is used under license.
- Android is a trademark of Google LLC.
- The Bluetooth® word mark and logos are registered trademarks owned by Bluetooth SIG, Inc. and any use of such marks by JVCKENWOOD Corporation is under license. Other trademarks and trade names are those of their respective owners.
- Amazon, Alexa and all related marks are trademarks of Amazon.com, Inc. or its affiliates.
- Alexa is not available in all languages and countries. Alexa features and functionality may vary by location.