

JVC

SVENSKA
DANSK
SUOMI

KD-X482DBT

DIGITAL MEDIAMOTTAGARE

BRUKSANVISNING

DIGITAL MEDIEMODTAGER

BRUGERVEJLEDNING

DIGITAALISEN MEDIAN VASTAANOTIN

KÄYTTÖOHJE

JVCKENWOOD Corporation

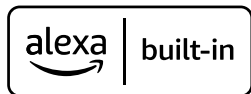



Information gällande handhavande av gammal elektrisk eller elektronisk utrustning och för batterier (för länder som har tillämpat separata återvinningssystem för avfall)

Produkter och batterier med symbolen (en överkorsad papperskorg) ska inte disponeras som hushållsavfall. Gammal elektrisk eller elektronisk utrustning och batterier ska återvinnas på en plats som har befogenhet att ta hand om dessa produkter och dess avfall.

Kontakta din lokala myndighet för information om närliggande återvinningsstationer. Lämplig återvinning och handhavande av det elektroniska avfallet hjälper oss att skona våra naturtillgångar och förebygger skadliga effekter på vår hälsa och miljö.

Oplysninger om bortskaffelse af gammelt elektrisk og elektronisk udstyr og batterier (gælder for lande, der har oprettet særlige affaldsindsamlingsystemer)

Produkter og batterier med dette symbol (skraldespand med kryds over) må ikke bortskaffes sammen med husholdningsaffaldet.

Gammelt elektrisk og elektronisk udstyr og batterier skal afleveres til genvinding på et sted, hvor man kan håndtere sådanne dele og deres affaldsstoffer.

Kontakt din kommune for at få nærmere oplysninger om en genbrugsstation i nærheden af dig. Korrekt genvinding og bortskaffelse er med til at bevare naturressourcerne og modvirke påvirkning af vores helbred og miljøet.

Vanhojen sähkö- ja elektroniikkalaitteiden ja akkujen hävittäminen (koskee maita, joissa on erilliset keräysjärjestelmät)

Laitteita ja akkuja, joissa on tämä merkintä (ruksattu roskapönttö) ei saa hävittää talousjätteiden mukana. Vanhat sähkö- ja elektroniikkalaitteet ja akut on vietävä kierrätettäväksi laitokseen, jossa näitä ja niistä syntyviä jätteitä osataan käsitellä.

Kysy paikallisilta viranomaisilta tiedot lähimmästä kierrätyslaitoksesta. Oikean kierrätyksen ja hävittämisen avulla säästetään luonnonvaroja ja estetään kielteiset vaikutukset terveydelle ja ympäristöllemme.



Försäkran om överensstämmelse med avseende på RE-direktiv 2014/53/EU

Försäkran om överensstämmelse med avseende på RoHS-direktiv 2011/65/EU

Tillverkare:

JVCケンウッド Corporation

3-12, Moriya-cho, Kanagawa-ku, Yokohama-shi, Kanagawa, 221-0022, JAPAN

EU-representant:

JVCケンウッド Europe B.V.

Amsterdamseweg 37, 1422 AC UITHOORN, THE NETHERLANDS

Konformitetserklæring angående RE Direktiv 2014/53/EU

Overensstemmelseserklæring mht. RoHS-direktivet 2011/65/EU

Producent:

JVCケンウッド Corporation

3-12, Moriya-cho, Kanagawa-ku, Yokohama-shi, Kanagawa, 221-0022, JAPAN

EU-repræsentant:

JVCケンウッド Europe B.V.

Amsterdamseweg 37, 1422 AC UITHOORN, THE NETHERLANDS

Yhdennukaisuusjulistus koskien RE-direktiiviä 2014/53/EU

Vaatimustenmukaisuusvakuutus RoHS-direktiivin 2011/65/EY mukaisesti

Valmistaja:

JVCケンウッド Corporation

3-12, Moriya-cho, Kanagawa-ku, Yokohama-shi, Kanagawa, 221-0022, JAPAN

EU-edustaja:

JVCケンウッド Europe B.V.

Amsterdamseweg 37, 1422 AC UITHOORN, THE NETHERLANDS

English

Hereby, JVCケンWOOD declares that the radio equipment "KD-X482DBT" is in compliance with Directive 2014/53/EU.

The full text of the EU declaration of conformity is available at the following internet address:

<https://www.jvc.net/euukdoc/>

Français

Par la présente, JVCケンWOOD déclare que l'équipement radio « KD-X482DBT » est conforme à la directive 2014/53/UE.

L'intégralité de la déclaration de conformité UE est disponible à l'adresse Internet suivante :

<https://www.jvc.net/euukdoc/>

Deutsch

Hiermit erklärt JVCケンWOOD, dass das Funkgerät "KD-X482DBT" der Richtlinie 2014/53/EU entspricht.

Der volle Text der EU-Konformitätserklärung steht unter der folgenden Internetadresse zur Verfügung:

<https://www.jvc.net/euukdoc/>

Nederlands

Hierbij verklaart JVCケンWOOD dat de radioapparatuur "KD-X482DBT" in overeenstemming is met Richtlijn 2014/53/EU.

De volledige tekst van de EU-verklaring van overeenstemming is te vinden op het volgende internetadres:

<https://www.jvc.net/euukdoc/>

Italiano

Con la presente, JVCケンWOOD dichiara che l'apparecchio radio "KD-X482DBT" è conforme alla Direttiva 2014/53/UE.

Il testo integrale della dichiarazione di conformità UE è disponibile al seguente indirizzo internet:

<https://www.jvc.net/euukdoc/>

Español

Por la presente, JVCケンWOOD declara que el equipo de radio "KD-X482DBT" cumple la Directiva 2014/53/UE.

El texto completo de la declaración de conformidad con la UE está disponible en la siguiente dirección de internet:

<https://www.jvc.net/euukdoc/>

Português

Deste modo, a JVCケンWOOD declara que o equipamento de rádio "KD-X482DBT" está em conformidade com a Diretiva 2014/53/UE.

O texto integral da declaração de conformidade da UE está disponível no seguinte endereço de internet:

<https://www.jvc.net/euukdoc/>

Polska

Niniejszym, JVCケンWOOD deklaruje, że sprzęt radiowy "KD-X482DBT" jest zgodny z dyrektywą 2014/53/UE.

Pełny tekst deklaracji zgodności EU jest dostępny pod adresem:

<https://www.jvc.net/euukdoc/>

Český

Společnost JVCケンウッド tímto prohlašuje, že rádiové zařízení „KD-X482DBT“ splňuje podmínky směrnice 2014/53/EU.

Plný text EU prohlášení o shodě je dostupný na následující internetové adrese:

<https://www.jvc.net/euukdoc/>

Magyar

JVCケンウッド ezennel kijelenti, hogy a „KD-X482DBT” rádióberendezés megfelel a 2014/53/EU irányelvnek.

Az EU konformitási nyilatkozat teljes szövege az alábbi weboldalon érhető el:

<https://www.jvc.net/euukdoc/>

Svenska

Härmed försäkras JVCケンウッド att radioutrustningen ”KD-X482DBT” är i enlighet med direktiv 2014/53/EU.

Den fullständiga texten av EU-försäkran om överensstämmelse finns på följande Internetadress:

<https://www.jvc.net/euukdoc/>

Suomi

JVCケンウッド julistaa täten, että radiolaite ”KD-X482DBT” on direktiivin 2014/53/EU mukainen.

EU-vaatimustenmukaisuusvakuutusvaatimus löytyy kokonaisuudessaan seuraavasta internet-osoitteesta:

<https://www.jvc.net/euukdoc/>

Slovensko

S tem JVCケンWOOD izjavlja, da je radijska oprema »KD-X482DBT« v skladu z Direktivo 2014/53/EU.

Celotno besedilo direktive EU o skladnosti je dostopno na tem spletnem naslovu:

<https://www.jvc.net/euukdoc/>

Slovensky

Spoločnosť JVCケンWOOD týmto vyhlasuje, že rádiové zariadenie „KD-X482DBT“ er i súhlasí so smernicou 2014/53/EÚ.

Celý text EÚ vyhlásenia o zhode nájdete na nasledovnej internetovej adrese:

<https://www.jvc.net/euukdoc/>

Dansk

Herved erklærer JVCケンWOOD, at radioudstyret ”KD-X482DBT” er i overensstemmelse med Direktiv 2014/53/EU.

EU-overensstemmelseserklæringens fulde ordlyd er tilgængelig på følgende internetadresse:

<https://www.jvc.net/euukdoc/>

Ελληνικά

Με το παρόν, η JVCケンWOOD δηλώνει ότι ο ραδιοεξοπλισμός «KD-X482DBT» συμμορφώνεται με την Οδηγία 2014/53/ΕΕ.

Το πλήρες κείμενο της δήλωσης συμμορφωσης της ΕΕ είναι διαθέσιμο στην ακόλουθη διεύθυνση στο διαδίκτυο:

<https://www.jvc.net/euukdoc/>

Eesti

Käesolevaga JVCケンWOOD kinnitab, et „KD-X482DBT” raadiovarustus on vastavuses direktiiviaga 2014/53/EU.

Ei vastavusdeklaratsiooni terviktekst on kättesaadav järgmisel internetiaadressil:

<https://www.jvc.net/euukdoc/>

Latviešu

JVCケンWOOD ar šo deklarē, ka radio aparatūra „KD-X482DBT” atbilst direktīvas 2014/53/ES prasībām.

Pilns ES atbilstības deklarācijas teksts ir pieejams šādā tīmekļa adresē:

<https://www.jvc.net/euukdoc/>

Lietuviškai

Šiuo JVCケンWOOD pažymi, kad radijo įranga „KD-X482DBT” atitinka 2014/53/EB direktyvos reikalavimus.

Visą EB direktyvos atitikties deklaracijos tekstą galite rasti šiuo internetiniu adresu:

<https://www.jvc.net/euukdoc/>

Malti

B’dan, JVCケンWOOD jiddikjara li t-tagħmir tar-radju “KD-X482DBT” huwa konformi mad-Direttiva 2014/53/UE.

It-test kollu tad-dikjarazzjoni ta’ konformità huwa disponibbli fl-indirizz intranet li ġej:

<https://www.jvc.net/euukdoc/>

HRVATSKI / SRPSKI JEZIK

JVCケンWOOD ovim izjavljuje da je radio oprema “KD-X482DBT” u skladu s Direktivom 2014/53/EU.

Cjeloviti tekst deklaracije Europske unije o usklađenosti dostupan je na sljedećoj internet adresi:

<https://www.jvc.net/euukdoc/>

ROMÂNĂ

Prin prezenta, JVCケンWOOD declară că echipamentul radio “KD-X482DBT” este în conformitate cu Directiva 2014/53/UE.

Textul integral al declarației de conformitate UE este disponibil la următoarea adresă de internet:

<https://www.jvc.net/euukdoc/>

БЪЛГАРСКИ

С настоящото JVCケンWOOD декларира, че радиоборудването на “KD-X482DBT” е в съответствие с Директива 2014/53/ЕС.

Пълният текст на ЕС декларацията за съответствие е достъпен на следния интернет адрес:

<https://www.jvc.net/euukdoc/>

Turkish

Burada, JVCケンWOOD “KD-X482DBT” radyo ekipmanının 2014/53/AB Direktifine uygun olduğunu bildirir.

AB uyumluluk deklarasyonunun tam metni aşağıdaki internet adresinde mevcuttur.

<https://www.jvc.net/euukdoc/>

Русский

JVCケンWOOD настоящим заявляет, что радиоборудование «KD-X482DBT» соответствует Директиве 2014/53/ЕU.

Полный текст декларации соответствия ЕС доступен по следующему адресу в сети Интернет:

<https://www.jvc.net/euukdoc/>

Українська

Таким чином, компанія JVCケンWOOD заявляє, що радіобладнання «KD-X482DBT» відповідає Директиві 2014/53/ЕU.

Повний текст декларації про відповідність ЕС можна знайти в Інтернеті за такою адресою: <https://www.jvc.net/euukdoc/>

Innehållsförteckning

Före användning.....	3	Felsökning.....	33
Grundläggande manövrering	4	Installation/Anslutning	36
Förberedande åtgärder	5	Tekniska data.....	39
1 Bekräfta delningstyp och avbryt demonstrationen			
2 Ställ in klockan och datum			
3 Utför grundinställningar			
Digital radio.....	6		
Analog radio.....	9		
USB/iPod	10		
AUX.....	13		
Appen JVC Remote.....	13		
Bluetooth®	14		
Bluetooth — Anslutning			
Bluetooth — Mobiltelefon			
Bluetooth — Ljud			
AMAZON ALEXA.....	21		
Ljudinställningar	24		
Visningsinställningar	30		
Referenser.....	31		
Underhåll			
Mer information			
Ändra informationen i teckenfönstret			

Före användning

VIKTIGT

- Läs igenom denna bruksanvisning innan produkten används för att garantera korrekt användning. Det är särskilt viktigt att du läser och följer anvisningarna under rubrikerna Varning och Försiktighet i denna bruksanvisning.
- Förvara bruksanvisningen på en säker och lättåtkomlig plats för framtida behov.

▲ VARNING

Utför ingen manövrering som medför att uppmärksamheten för säker körning påverkas.

▲ FÖRSIKTIGHET

Volyminställning:

- Välj en volymnivå som gör det möjligt att höra ljud utanför bilen för att förhindra olyckor.
- Sänk volymen före uppspelning av digitala källor för att undvika att skada högtalarna genom en plötslig höjning av utnivån.

Allmänt:

- Undvik att använda en extern enhet, om det kan medföra att körsäkerheten påverkas.
- Se till att alla viktiga data har säkerhetskopierats. Vi bär inget ansvar för eventuell förlust av inspelade data.
- Låt aldrig metallföremål (såsom mynt eller metallverktyg) tränga in i bilstereon, eftersom det kan orsaka kortslutning.

Hur bruksanvisningen används

- De bilder på teckenfönster och frontpaneler som visas i denna bruksanvisning är exempel avsedda att förtydliga beskrivningar av olika manövreringar. Bildernas utseende kan skilja sig en aning från det som visas i verkligheten.
- Beskrivningar av manövreringar gäller huvudsakligen när reglagen på frontpanelen används.
- Engelska indikeringar visas för olika beskrivningar. Önskat visningspråk kan väljas på menyn. (Sidan 6)
- [XX] anger en vald menypost.
- (Sidan XX) refererar till angivet sidnummer för närmare detaljer.



Denna symbol på produkten anger att det finns viktiga instruktioner gällande användning och underhåll i denna bruksanvisning. Se till att läsa instruktionerna i bruksanvisningen noga.

Grundläggande manövrering

Frontpanel

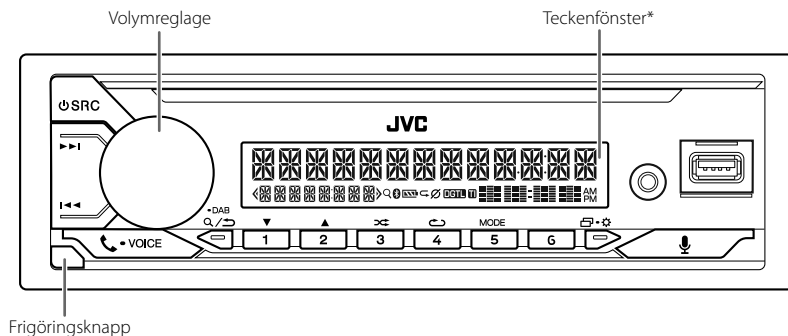

* Endast i förklarande syfte.

Fastsättning

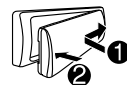

Losstagnig

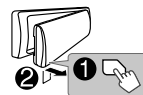

Återställning

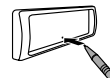

Återställ bilstereon inom 5 sekunder efter att frontpanelen tagits loss.

För att

Slå på strömmen

På frontpanelen

Tryck på SRC.
• Håll knappen intryckt för att slå av strömmen.

Reglera volymen

Vrid på volymreglaget.

Välja en källa

Tryck på volymreglaget för att snabbdämpa ljudet eller pausa uppspelning.
• Tryck en gång till för att återställa ljudet. Volymnivån återgår till samma nivå som före ljuddämpning eller paus.

Ändra informationen i teckenfönstret

Tryck upprepade gånger på SRC (Sidan 32)

Förberedande åtgärder

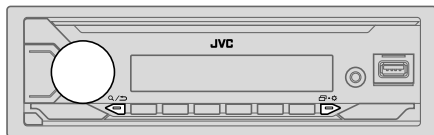

1 Bekräfta delningstyp och avbryt demonstrationen

När strömmen slås på allra första gången (eller [FACTORY RESET] är inställt på [YES], se sidan 6) visas följande i teckenfönstret: "2-WAY X'OVER" eller "3-WAY X'OVER" → "PRESS" → "VOLUME KNOB" → "TO CONFIRM".

- 1 Tryck på volymreglaget för att bekräfta aktuell delningstyp.
I teckenfönstret visas sedan: "CANCEL DEMO" → "PRESS" → "VOLUME KNOB".
• För att ändra delningstyp, se sidan 25.
- 2 Tryck på volymreglaget.
[YES] är valt som grundinställning.
- 3 Tryck en gång till på volymreglaget.
"DEMO OFF" visas.

2 Ställ in klockan och datum

- 1 Tryck in och håll intryckt.
- 2 Vrid på volymreglaget för att välja [CLOCK] och tryck sedan på reglaget.

För att ställa in klockan

- 3 Vrid på volymreglaget för att välja [CLOCK ADJUST] och tryck sedan på reglaget.
- 4 Vrid på volymreglaget för att utföra inställningarna och tryck sedan på reglaget.
Ställ in tiden i ordningen "Timme" → "Minut".
- 5 Vrid på volymreglaget för att välja [CLOCK FORMAT] och tryck sedan på reglaget.
- 6 Vrid på volymreglaget för att välja [12H] eller [24H] och tryck sedan på reglaget.

För att ställa in datum

- 7 Vrid på volymreglaget för att välja [DATE SET] och tryck sedan på reglaget.
- 8 Vrid på volymreglaget för att utföra inställningarna och tryck sedan på reglaget.
Ställ in datumet i ordningen "Dag" → "Månad" → "År".
- 9 Tryck på för att avsluta.

Tryck på för att återgå till föregående inställningsobjekt.

3 Utför grundinställningar

- 1 Tryck in och håll intryckt.
- 2 Vrid på volymreglaget för att välja en inställning (se följande tabell) och tryck sedan på reglaget.
- 3 Upprepa åtgärden i punkt 2 tills önskat alternativ är valt eller aktiverat.
- 4 Tryck på för att avsluta.

Tryck på för att återgå till föregående inställningsobjekt.

Grundinställning: [XX]

[SYSTEM]	
[KEY BEEP]	(Ej tillämpligt medan 3-vägs delning är valt.) (Sidan 25) [ON]: Aktiverar knapptryckstonen.; [OFF]: Avaktiverar.
[SOURCE SELECT]	
[AM SRC]*1	[ON]: Aktiverar AM som källval.; [OFF]: Avaktiverar. (Sidan 9)
[BT AUDIO SRC]*1	[ON]: Aktiverar BT AUDIO som källval.; [OFF]: Avaktiverar. (Sidan 20)
[BUILT-IN AUX]*1	[ON]: Aktiverar AUX som källval.; [OFF]: Avaktiverar. (Sidan 13)

*1: (se sidan 6)

Förberedande åtgärder

[F/W UPDATE]	
[UPDATE SYSTEM]*2/[UPDATE DAB]	
[F/W UP xxxx]/ [F/W UP xxxxx]	[YES]: Uppgradering av den fasta programvaran startar. ; [NO]: Kopplar ur funktionen (uppgradering avaktiveras). Angående detaljer kring uppdatering av den fasta programvaran, så besök <https://www.jvc.net/cs/car/>.
[FACTORY RESET]	[YES]: Återställer ursprungliga grundinställningar (utom lagrade stationer). ; [NO]: Avbryts.
[CLOCK]	
[TIME SYNC]	[ON]: Klocktiden ställs in automatiskt med hjälp av klocktidsdata (CT) i DAB-s signaler. ; [OFF]: Avbryts.
[CLOCK DISPLAY]	[ON]: Klocktiden visas i teckenfönstret även medan bilstereon är avslagen. ; [OFF]: Avbryts.
[ENGLISH]	
[РУССКИЙ]	
[ESPAÑOL]	Välj visningspråk för meny och musikinformation, om tillämpligt. [ENGLISH] är valt som grundinställning.
[FRANCAIS]	
[DEUTSCH]	
[DEMO MODE]	[ON]: Demonstrationsvisning aktiveras automatiskt om ingen manövrering utförs under cirka 15 sekunder. ; [OFF]: Avaktiverar.

*1 Visas ej medan motsvarande källa är vald.

*2 Det fasta programmet får ej nergraderas.

Digital radio

Angående DAB (Digital Audio Broadcasting)

DAB är ett av de digitala radiosändningssystem som finns tillgängliga idag. Det kan erbjuda ett störningsfritt ljud av digitalkvalitet utan signalförvrängning. Vidare kan text, bilder och data förmedlas med detta system.

Till skillnad från FM-sändningar, där varje program sänds på en egen frekvens, kombinerar DAB-sändningar flera program (kallade "tjänster") för att bilda en "ensemble".

Den "primära komponenten" (huvudradiostationen) åtföljs ibland av en "sekundär komponent", som kan innehålla extra program eller annan information.

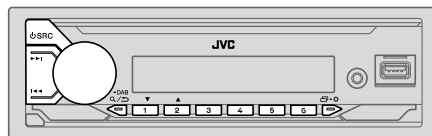

- Indikeringen "DGL" visas vid mottagning av digitala DAB-s signaler och blinkar vid mottagning av RDS-s signaler.
- Bilstereon kopplar automatiskt om till mottagning av DAB-larmmeddelande, när en larmsignal från en DAB-sändare tas emot.







Förberedelse:

- 1 Anslut en DAB-antenn (säljs separat) till DAB-antenngången. (Sidan 38)
- 2 Tryck uppregade gånger på **⏪ SRC** för att välja DAB.
- 3 Tryck in **Q / ↵** DAB en stund för att starta uppdatering av tjänstlista. "DAB SORTING" visas och uppdatering startar. Uppdatering tar upp till 3 minuter. Inget avbrott (för t.ex. trafikinformation) kan ske under pågående uppdatering.

För att avbryta uppdatering av tjänstlista: Tryck in **Q / ↵** DAB en stund igen.

Digital radio

Sökning efter ensemble

- 1 Tryck upprepade gånger på  SRC för att välja DAB.
- 2 Tryck på   för att starta automatisk ensemblesökning. (eller)
Tryck in och håll   intryckt tills "M" blinkar och tryck sedan upprepade gånger för att söka efter en ensemble manuellt.
- 3 Tryck på   för att välja en tjänst (primär eller sekundär) att lyssna på.

Inställningar i minnet

Upp till 18 tjänster kan lagras.

Lagring av tjänst

Under pågående mottagning av en tjänst...

Håll någon av sifferknapparna (1 till 6).
(eller)

- 1 Tryck in och håll volymreglaget intryckt tills "PRESET MODE" blinkar.
- 2 Vrid på volymreglaget för att välja ett förvalsnummer och tryck sedan på reglaget.
"MEMORY" visas när tjänsten är lagrad.

Välj en lagrad tjänst

Tryck på någon av sifferknapparna (1 till 6).
(eller)

- 1 Tryck på  DAB för att koppla in läget för val av DAB-sökning.
- 2 Vrid på volymreglaget för att välja [PRST] (förinställd tjänst) och tryck sedan på reglaget.
- 3 Vrid på volymreglaget för att välja ett förvalsnummer och tryck sedan på reglaget.



Håll  DAB intryckt för att avbryta.

Välj en tjänst

- 1 Tryck på  DAB för att koppla in läget för val av DAB-tjänst.
- 2 Vrid på volymreglaget för att välja [SRVC] (tjänstlista) och tryck sedan på reglaget.
- 3 Vrid på volymreglaget för att välja en tjänst och tryck sedan på reglaget.





Håll  DAB intryckt för att avbryta.

Välj en tjänst med hjälp av namn

- 1 Tryck på  DAB för att koppla in läget för val av DAB-tjänst.
- 2 Vrid på volymreglaget för att välja [SRVC] (tjänstlista) och tryck sedan på reglaget.
- 3 Tryck på  /  för att välja tecken att söka efter.
- 4 Vrid på volymreglaget för att välja en tjänst och tryck sedan på reglaget.

Håll  DAB intryckt för att avbryta.

Andra inställningar

- 1 Tryck in och håll   intryckt.
- 2 Vrid på volymreglaget för att välja önskat alternativ (sidan 8) och tryck sedan på reglaget.
- 3 Upprepa åtgärden i punkt 2 tills önskad post är vald/aktiverad eller följ de anvisningar som anges vid vald post.
- 4 Tryck på   för att avsluta.

Tryck på  för att återgå till föregående inställningsobjekt.

Grundinställning: **[XX]**

[TUNER SETTING]	
[AF SET]	<p>[ON]: Under pågående DAB-uppspelning... Växling till mottagning av en FM-station som sänder samma program sker automatiskt, om DAB-signalstyrkan försvagas. Mottagning av DAB-ljud återupptas när signalerna blir starka igen. Under pågående FM-uppspelning... Växling till mottagning av en DAB-källa som sänder samma program (om tillgängligt) sker automatiskt. ; [OFF]: Avbryts.</p>
[TI]	<p>[ON]: Tillåter bilstereon att tillfälligt växla över till trafikinformation, om tillgängligt (indikeringen "TI" visas). ; [OFF]: Avbryts.</p>
[PTY SEARCH]	<p>Välj en PTY-kod (se följande "PTY-kod eller Programtyp"). Om en station sänder ett program med samma PTY-kod som den du valt ställs den stationen in.</p>
[DAB ANNOUCMNT]	<p>[TRAVEL]/[WARNINGS]/[NEWS]/[WEATHER]/[EVENT]/[SPECIAL]/[RAD INFO]/[SPORTS]/[FINANCE]: Vrid på volymreglaget för att göra ett val och tryck sedan på reglaget. "✳" visas framför varje aktiverad meddelandetypp. Växling från vilken källa som helst till digital radio för mottagning av en ensemble som sänder en aktiverad meddelandetypp sker automatiskt.</p> <ul style="list-style-type: none"> • Flera meddelandetyper kan vara aktiverade samtidigt. • Tryck en gång till på volymreglaget för att avaktivera ("✳" slocknar).

[LIST UPDATE]	<p>[UPDATE AUTO]: Uppdatera DAB-tjänstlistan automatiskt när strömmen slås på. ; [UPDATE MANUAL]: DAB-tjänstlistan uppdateras när  DAB hålls intryckt en stund.</p>
[PTY WATCH]	<p>Bilstereon växlar automatiskt över från vilken källa som helst till digital radio för mottagning av en ensemble som sänder vald programtyp. (Se följande "PTY-kod eller Programtyp") [OFF]: Avbryts.</p>
[DAB ANT POWER]	<p>[ON]: DAB-antennen strömförsörjs. ; [OFF]: Ingen strömförsörjning sker. Välj detta vid användning av en passiv antenn utan förstärkare.</p>
[RELATED SERV]	<p>[ON]: Aktivera funktionen Soft-Link för att växla till en alternativ tjänst med ett annat ljudprogram än det nuvarande ljudprogrammet. ; [OFF]: Avaktivera.</p>

PTY-kod eller Programtyp

[NEWS], [AFFAIRS], [INFO], [SPORT], [EDUCATE], [DRAMA], [CULTURE], [SCIENCE], [VARIED], [POP M] (musik), [ROCK M] (musik), [EASY M] (musik), [LIGHT M] (musik), [CLASSICS], [OTHER M] (musik), [WEATHER], [FINANCE], [CHILDREN], [SOCIAL], [RELIGION], [PHONE IN], [TRAVEL], [LEISURE], [JAZZ], [COUNTRY], [NATION M] (musik), [OLDIES], [FOLK M] (musik), [DOCUMENT]

Analog radio

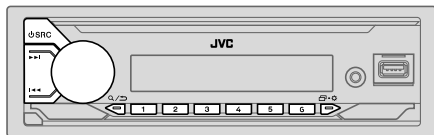

Bilstereon kopplar automatiskt om till mottagning av FM-larmmeddelande, när en larmsignal från en FM-sändare tas emot.

Sökning efter en station

- 1 Tryck upprepade gånger på **SRC** för att välja FM eller AM.
- 2 Tryck på **◀◀** / **▶▶** för att söka efter en station automatiskt. (eller)
Tryck in och håll **◀◀** / **▶▶** intryckt tills "M" blinkar och tryck sedan upprepade gånger för att söka efter en station manuellt.

Inställningar i minnet

Upp till 18 FM-stationer och 6 AM-stationer kan lagras i förvalsminnet.

Stationslagring

Medan du lyssnar på en station...

Håll någon av sifferknapparna (1 till 6).

- 1 Tryck in och håll volymreglaget intryckt tills "PRESET MODE" blinkar.
- 2 Vrid på volymreglaget för att välja ett förvalsnummer och tryck sedan på reglaget.
"MEMORY" visas när stationen är lagrad.

Val av lagrad station

Tryck på någon av sifferknapparna (1 till 6).

- 1 Tryck på **Q/▷**.
- 2 Vrid på volymreglaget för att välja ett förvalsnummer och tryck sedan på reglaget.

Andra inställningar

- 1 Tryck in och håll **☰** / **⚙** intryckt.
- 2 Vrid på volymreglaget för att välja en inställning (se följande tabell) och tryck sedan på reglaget.
- 3 Upprepa åtgärden i punkt 2 tills önskad post är vald/aktiverad eller följ de anvisningar som anges vid vald post.
- 4 Tryck på **☰** / **⚙** för att avsluta.

Tryck på **Q/▷** för att återgå till föregående inställningsobjekt.

Grundinställning: **[XX]**

[TUNER SETTING]	
[SSM]	[SSM 01–06] / [SSM 07–12] / [SSM 13–18] : Upp till 18 FM-stationer förinställs automatiskt. "SSM" slutar blinka när 6 stationer först har lagrats. Välj [SSM 07–12] / [SSM 13–18] för att lagra upp till 12 stationer till.
[LOCAL SEEK]	[ON] : Söker endast efter FM-stationer med bra mottagning. ; [OFF] : Avbryts. • Vald inställning tillämpas endast för aktuell källa/station. Vid byte av källa/station behöver önskad inställning väljas på nytt.
[IF BAND]	[AUTO] : Radions selektivitet ökar för att minska störningsbrus från närliggande FM-stationer. (Stereoeffekten kan försvinna.) ; [WIDE] : Störningsbrus från närliggande FM-stationer kan förekomma, men ljudkvaliteten försämrans inte och stereoeffekten kvarstår.

Analog radio

[MONO SET]	[ON]: FM-mottagningen förbättras, men stereoeffekten förloras. ; [OFF]: Avbryts.
[NEWS SET]*	[ON]: Bilstereon växlar tillfälligt över till ett nyhetsprogram, om tillgängligt. ; [OFF]: Avbryts.
[REGIONAL]*	[ON]: Endast en annan station inom angiven region ställs in med funktionen "AF" för alternativ frekvens. ; [OFF]: Avbryts.
[AF SET]*	[ON]: Radion söker automatiskt efter en annan station som sänder samma program i aktuellt Radio Data System-nätverk med bättre mottagning, när nuvarande mottagning är dålig. ; [OFF]: Avbryts.
[TI]	[ON]: Tillåter bilstereon att tillfälligt växla över till trafikinformation, om tillgängligt (indikeringen "TI" visas). ; [OFF]: Avbryts. • [TI] på AM-bandet är endast för aktivering av trafikavbrott till DAB-källa.
[PTY SEARCH]*	Välj en PTY-kod (se följande "PTY-kod"). Om en station sänder ett program med samma PTY-kod som den du valt ställs den stationen in.

* Kan endast väljas medan FM är valt som källa.

- Om volymen ändras under pågående mottagning av trafikinformation, larm eller nyhetsmeddelande, så memoreras den inställda volymen automatiskt. Den ställs sedan in nästa gång mottagning av trafikinformation, larm eller nyhetsmeddelande startar.

PTY-kod

[NEWS], [AFFAIRS], [INFO], [SPORT], [EDUCATE], [DRAMA], [CULTURE], [SCIENCE], [VARIED], [POP M] (musik), [ROCK M] (musik), [EASY M] (musik), [LIGHT M] (musik), [CLASSICS], [OTHER M] (musik), [WEATHER], [FINANCE], [CHILDREN], [SOCIAL], [RELIGION], [PHONE IN], [TRAVEL], [LEISURE], [JAZZ], [COUNTRY], [NATION M] (musik), [OLDIES], [FOLK M] (musik), [DOCUMENT]

USB/iPod

Anslutning av USB-enhet

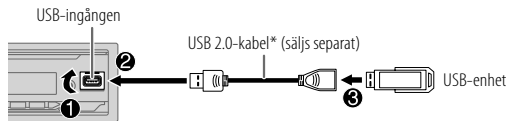

USB väljs automatiskt som källa och uppspelning startar.

* Lämna inte kabeln inuti bilen, när den inte används.

Anslutning av iPod/iPhone-enhet

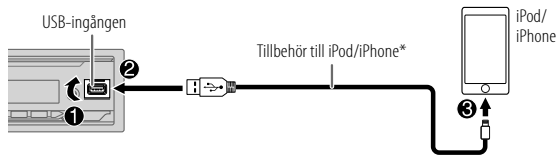

Se "Ställa in en spelbar källa för iPod/iPhone" på sidan 11 för att starta uppspelning.

• En iPod/iPhone-enhet kan även anslutas via Bluetooth. (Sidans 15)

* Lämna inte kabeln inuti bilen, när den inte används.

Grundläggande manövrering

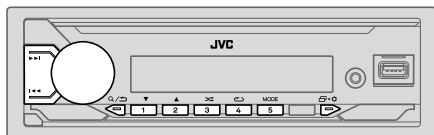

Valbar källa:

- USB/iPod USB eller iPod BT

Se "Spelbara filer" på sidan 31 angående spelbara ljudfiler.

För att	På frontpanelen
Hoppa bakåt/ snabbspelning framåt	Tryck in och håll ◀◀ / ▶▶ intryckt.
Välja en fil	Tryck på ◀◀ / ▶▶ .
Välja en mapp*	Tryck på ▲ / ▼ .
Upprepad uppspelning	Tryck upprepade gånger på ↺ [TRACK REPEAT]/[FOLDER REPEAT]/[ALL REPEAT]: MP3/WMA/AAC/WAV/FLAC-fil [REPEAT ONE]/[REPEAT ALL]/[REPEAT OFF]: iPod
Slumpmässig uppspelning	Tryck upprepade gånger på ↻ [FOLDER RANDOM]/[ALL RANDOM]/[RANDOM OFF]: MP3/WMA/AAC/WAV/FLAC-fil [SHUFFLE OFF]/[SHUFFLE ON]: iPod

* Detta fungerar inte med en iPod-enhet.

Välja musikminne

Medan USB är valt som källa: Tryck upprepade gånger på **5MODE**.

Låtar lagrade i följande minnesenhet spelas upp.

- Valt internt eller externt minne i en datormobil (masslagringsklass).
- Vald minnesenhet i en enhet med flera minnesenheter. (Bilstereon stöder enheter med upp till 4 minnesenheter. Det kan dock ta lite tid för bilstereon att läsa innehållet, om tre eller fler kort är anslutna.)

Ställa in en spelbar källa för iPod/iPhone

Följande inställning kan göras för alla källor utom för källan iPod USB och källan iPod BT.

- 1 Tryck in och håll **☰** • **⚙** intryckt.
- 2 Vrid på volymreglaget för att välja önskat alternativ (sidan 12) och tryck sedan på reglaget.
- 3 Upprepa åtgärden i punkt 2 tills önskat alternativ är valt/aktiverat.
- 4 Tryck på **☰** • **⚙** för att avsluta.

Tryck på **⏮** / **⏭** för att återgå till föregående inställningsobjekt.

Grundinställning: [XX]

[USB]

[IPHONE SETUP]

[BT]: Källan iPod BT är tillgänglig om iPod/iPhone är ansluten via Bluetooth.

- Källan iPod USB är inte tillgänglig, om iPod/iPhone ansluts via USB-ingången. Efter att Bluetooth-anslutningen har brutits blir källan iPod USB emellertid tillgänglig. ;

[USB]: Källan iPod USB är tillgänglig om iPod/iPhone är ansluten via USB-ingången, oberoende av om en Bluetooth-anslutning är tillgänglig eller ej.

- Alexa-mobilappen kan inte användas när källan iPod USB är vald.

Val av fil att spela

■ Från en mapp eller en lista

- 1 Tryck på **Q/↵**.
- 2 Vrid på volymreglaget för att välja en mapp/lista och tryck sedan på reglaget.
- 3 Vrid på volymreglaget för att välja önskad fil och tryck sedan på reglaget.
Uppspelning av vald fil startar.

■ Snabbsökning (endast tillämpligt för USB-källa)

Om många filer förekommer, så kan önskad fil snabbt sökas fram.

- 1 Tryck på **Q/↵**.
- 2 Vrid på volymreglaget för att välja en mapp/lista och tryck sedan på reglaget.
- 3 Vrid snabbt på volymreglaget för att snabbt bläddra igenom listan.
- 4 Vrid på volymreglaget för att välja önskad fil och tryck sedan på reglaget.
Uppspelning av vald fil startar.

■ Alfabetisk sökning (endast tillämpligt för iPod USB- och iPod BT-källa)

En fil kan sökas fram med hjälp av första tecknet.

- 1 Tryck på **Q/↵**.
- 2 Vrid på volymreglaget för att välja en lista och tryck sedan på reglaget.
- 3 Tryck på **2 ▲ / 1 ▼** eller vrid snabbt på volymreglaget för att välja önskat tecken (A till Z, 0 till 9, OTHERS).
Välj "OTHERS", om det första tecknet är något annat än A till Z eller 0 till 9.
- 4 Tryck på volymreglaget för att starta sökning.
Filer med de tecken som söks efter eller liknande tecken (alfabetisk ordning) visas.
- 5 Vrid på volymreglaget för att välja önskad fil och tryck sedan på reglaget.
Uppspelning av vald fil startar.

- Tryck på **Q/↵** för att återgå till föregående inställningsobjekt.
- Håll **Q/↵** intryckt för att avbryta.

AUX

Musik från en bärbar ljudspelare ansluten till extraingången kan spelas upp.

Förberedelse:

Välj [ON] för [BUILT-IN AUX] under [SOURCE SELECT]. (Sidan 5)

Starta uppspelning

- 1 Anslut en bärbar ljudspelare (säljs separat).

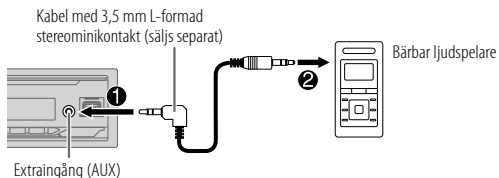

- 2 Tryck uppregade gånger på \odot SRC för att välja AUX.
- 3 Slå på den bärbara ljudspelaren och starta uppspelning.



Använd en kabel med 3-kärnig stereominikontakt för optimal ljudutmatning.

Appen JVC Remote

JVC-bilstereon kan manövreras från en iPhone/iPod touch-enhet (via Bluetooth eller via USB-ingången) eller Android-enhet (via Bluetooth) med hjälp av appen JVC Remote.

- För ytterligare information hänvisas till webbplatsen <<https://www.jvc.net/cs/car/>>.

Förberedelse:

Installera den senaste versionen av appen JVC Remote i enheten före anslutning.

Användning av appen JVC Remote

- 1 Starta JVC Remote-appen på enheten.
- 2 Anslut din enhet.
 - För Android-enhet:
Para Android-enheten med bilstereon via Bluetooth. (Sidan 15)
 - För iPhone/iPod touch:
Anslut iPhone/iPod touch-enheten till USB-ingången. (Sidan 10) (eller)
Para iPhone/iPod touch-enheten med bilstereon via Bluetooth. (Sidan 15) (Kontrollera att ingenting är anslutet till USB-ingången.)
- 3 Välj den enhet som ska användas på menyn.
Se "Inställningar för användning av appen JVC Remote" nedan.
[ANDROID] är valt som grundinställning. Välj [YES] för [IOS], om en iPhone/iPod touch-enhet ska användas.

Inställningar för användning av appen JVC Remote

- 1 Tryck in och håll \square \cdot \star intryckt.
- 2 Vrid på volymreglaget för att välja önskat alternativ (sidan 14) och tryck sedan på reglaget.
- 3 Upprepa åtgärden i punkt 2 tills önskat alternativ är valt eller aktiverat.
- 4 Tryck på \square \cdot \star för att avsluta.

Tryck på \mathcal{Q} / \mathcal{D} för att återgå till föregående inställningsobjekt.

Grundinställning: [XX]

[REMOTE APP]

[SELECT] Välj den typ av enhet ([IOS] eller [ANDROID]) som ska använda appen.

[IOS] [YES]: Väljer iPhone/iPod touch för användning av appen via Bluetooth eller anslutning till USB-ingången. ; [NO]: Avbryts.
Om [IOS] är valt, så välj källan iPod BT (eller källan iPod USB om iPhone/iPod touch-enheten är ansluten via USB-porten) för att aktivera appen.

- Se "Ställa in en spelbar källa för iPod/iPhone" på sidan 11 angående detaljer.
- Anslutningen till appen avbryts eller kopplas från, om:
 - källvalet iPod BT ändras till någon uppspelningskälla ansluten via USB-ingången.
 - källvalet ändras från iPod USB till iPod BT.

[ANDROID] [YES]: Väljer Android-enhet för användning av appen via Bluetooth. ;
[NO]: Avbryts.

[ANDROID LIST] Väljer vilken Android-enhet som ska användas på listan.
• Visas endast när [ANDROID] under [SELECT] är inställt på [YES].

[STATUS] Status för vald enhet visas.
[IOS CONNECTED]: Appen kan användas med hjälp av iPhone/iPod touch-enheten ansluten via Bluetooth eller USB-ingången.
[IOS NOT CONNECTED]: Ingen iOS-enhet är ansluten för användning av appen.
[ANDROID CONNECTED]: Appen kan användas med hjälp av Android-enhet ansluten via Bluetooth.
[ANDROID NOT CONNECTED]: Ingen Android-enhet är ansluten för användning av appen.

Bluetooth®

- Beroende på mobiltelefonens Bluetooth-version, operativsystem och fasta programvaruversion kan det hända att Bluetooth-funktioner inte fungerar med denna bilstereo.
- Se till att slå på Bluetooth-funktionen på enheten när följande manövreringar ska utföras.
- Signalförhållanden varierar beroende på omgivning.

Bluetooth — Anslutning

Bluetooth-profiler som stöds

- Handsfree-profil (HFP)
- Avancerad ljud-distributionsprofil (A2DP)
- Fjärrkontrollprofil för ljud/bild (AVRCP)
- Serieportsprofil (SPP)
- Telefonboksåtkomstprofil (PBAP)

Bluetooth-kodekar som stöds

- Sub Band Codec (SBC)
- Advanced Audio Coding (AAC)

Anslutning av mikrofon

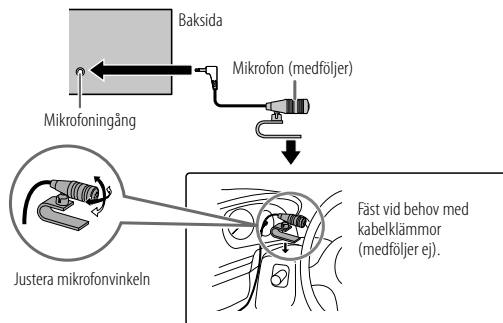

Parning och anslutning av en Bluetooth-enhet första gången

- 1 Tryck på  SRC för att slå på bilstereon.
- 2 Leta fram och välj namnet på bilstereon ("KD-X482DBT") på Bluetooth-enheten.
"BT PAIRING" blinkar i teckenfönstret.
 - För vissa Bluetooth-enheter kan det vara nödvändigt att ange en personlig identifieringskod (PIN) omedelbart efter sökning.
- 3 Följ anvisningarna (A) eller (B) beroende på vad som visas i teckenfönstret. För vissa Bluetooth-enheter kan parningsordningen skilja sig från den som beskrivs i stegen nedan.
 - (A) "Enhetsnamn" → "XXXXXX" → "VOL – YES" → "BACK – NO"
"XXXXXX" står för en 6-siffrig kodnyckel som genereras slumpvis vid varje parning.
 - 1 Kontrollera att kodnycklarna som visas på bilstereon och Bluetooth-enheten är samma.
 - 2 Tryck på volymreglaget för att bekräfta kodnyckeln.
 - 3 Manövrera Bluetooth-enheten för att bekräfta kodnyckeln.
 - (B) "Enhetsnamn" → "VOL – YES" → "BACK – NO"
 - 1 Tryck på volymreglaget för att starta parning.
 - 2
 - Om "PAIRING" → "PIN 0000" rullar fram i teckenfönstret, så mata in PIN-koden "0000" i Bluetooth-enheten.
PIN-koden kan ändras till önskad PIN-kod före parning. (Sidan 19)
 - Om endast "PAIRING" visas, så manövrera Bluetooth-enheten för att bekräfta parning.

"PAIRING COMPLETED" visas när parning är klar och  visas när en Bluetooth-anslutning är upprättad.

- Indikeringen  visas för att ange batteristyrka hos den anslutna enheten. Se även [FORMAT] på sidan 30 angående visning av batteri- och signalstyrka i teckenfönstret.

- Bilstereon stöder Secure Simple Pairing (SSP).
- Upp till fem enheter kan registreras (paras).
- När parningen är klar förblir Bluetooth-enheten registrerad i bilstereon, även om bilstereon återställs. Se [DEVICE DELETE] på sidan 19, om en parad enhet behöver raderas.
- Maximalt två Bluetooth-telefoner och en Bluetooth-ljudenhet kan vara anslutna samtidigt. Vi hänvisar till [PHONE SELECT] eller [AUDIO SELECT] under [BT MODE] angående anslutning eller fränkoppling av registrerad enhet. (Sidan 19)
Medan BT AUDIO är valt som källa är det emellertid möjligt att ansluta fem Bluetooth-ljudenheter och växla mellan dessa fem enheter. (Sidan 20)
- Vissa Bluetooth-enheter ansluts kanske inte automatiskt till bilstereon efter parning. Anslut en sådan enhet till bilstereon manuellt.
- Om batteriet i en ansluten Bluetooth-enhet är svagt, så visas "Enhetsnamn" → "LOW BATTERY".
- Vi hänvisar till bruksanvisningen till Bluetooth-enheten angående detaljer.

Autoparning

Vid anslutning av en iPhone/iPod touch-enhet till USB-ingången aktiveras begäran om parning (via Bluetooth) automatiskt, om [AUTO PAIRING] är inställt på [ON]. (Sidan 19)

Tryck på volymreglaget för att para efter att enhetsnamnet har bekräftats.

Bluetooth®

Bluetooth — Mobiltelefon

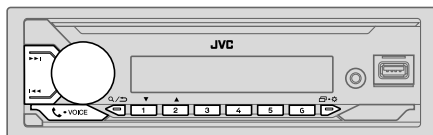

Ta emot ett samtal

När ett inkommande samtal förekommer:

- Knapparna blinkar i den färg som valts under **[RING COLOR]**. (Sidan 17)
- Bilstereon besvarar samtalet automatiskt, om **[AUTO ANSWER]** är inställt på en vald tid. (Sidan 17)

Under ett samtal:

- Knapparna slutar blinka och lyser i den färg som valts under **[RING COLOR]**. (Sidan 17)
- Om bilstereon stängs av eller frontpanelen tas loss, så bryts Bluetooth-anslutningen.

Beroende på ansluten telefon kan det hända att följande manövreringar skiljer sig åt eller inte är tillgängliga.

För att	På frontpanelen
Första inkommande samtal...	
Besvara ett samtal	Tryck på ☎-VOICE eller volymreglaget.
Avvisa ett samtal	Tryck in och håll ☎-VOICE eller volymreglaget intryckt.
Avsluta ett samtal	Tryck in och håll ☎-VOICE eller volymreglaget intryckt.
Under pågående först inkomna samtal...	
Besvara ett annat inkommande samtal och köplacera det pågående samtalet	Tryck på ☎-VOICE eller volymreglaget.
Avvisa ett annat inkommande samtal	Tryck in och håll ☎-VOICE eller volymreglaget intryckt.
Medan två aktiva samtal förekommer...	
Avsluta det pågående samtalet och aktivera det köplacerade samtalet	Tryck in och håll ☎-VOICE eller volymreglaget intryckt.
Växla mellan det nuvarande och det köplacerade samtalet	Tryck på ☎-VOICE .
Reglera telefonvolymen*1 [00] till [35] (Grundinställning: [15])	Vrid på volymreglaget under ett pågående samtal.
Växla mellan lägena för handsfree och privatsamtal*2	Tryck på ☎/☎ under ett pågående samtal.

*1 Denna inställning påverkar inte volymen för andra källor.

*2 Manövreringssättet kan variera beroende på ansluten Bluetooth-enhet.

Bluetooth®

Förbättra röstkvaliteten

Under ett pågående samtal...

- 1 Tryck in och håll • intryckt.
- 2 Vrid på volymreglaget för att välja en inställning (se följande tabell) och tryck sedan på reglaget.
- 3 Upprepa åtgärden i punkt 2 tills önskat alternativ är valt eller aktiverat.
- 4 Tryck på • för att avsluta.

Tryck på / för att återgå till föregående inställningsobjekt.

Grundinställning: [XX]

[MIC GAIN]	[LEVEL -10] till [LEVEL +10] ([LEVEL -04]): Välj ett högre värde för att öka mikrofonens känslighet.
[NR LEVEL]	[LEVEL -05] till [LEVEL +05] ([LEVEL 00]): Justera brusreduceringsnivån tills så lite brus som möjligt hörs vid telefonsamtal.
[ECHO CANCEL]	[LEVEL -05] till [LEVEL +05] ([LEVEL 00]): Justera fördröjningstiden för urkoppling av eko tills så lite eko som möjligt hörs vid telefonsamtal.

- Samtalskvaliteten kan variera beroende på mobiltelefon.

Inställningar för mottagning av samtal

- 1 Tryck på • VOICE för att koppla in Bluetooth-läge.
- 2 Vrid på volymreglaget för att välja en inställning (se följande tabell) och tryck sedan på reglaget.
- 3 Upprepa åtgärden i punkt 2 tills önskat alternativ är valt eller aktiverat.

Tryck på / för att återgå till föregående inställningsobjekt.

Grundinställning: [XX]

[SETTINGS]

[AUTO ANSWER] [01 SEC] till [30 SEC]: Ett inkommande samtal besvaras automatiskt efter vald tid (i sekunder). ; [OFF]: Avbryts.

[RING COLOR] [COLOR 01] till [COLOR 49] ([COLOR 08]): Välj önskad belysningsfärg för knapparna som signal för inkommande samtal och under pågående samtal. ; [OFF]: Avbryts.

Uppringning

Uppringning kan ske med hjälp av samtalshistorik, telefonbok eller slagning av telefonnummer. Röstuppringning kan också användas, om mobiltelefonen har denna funktion.

- 1 Tryck på • VOICE för att koppla in Bluetooth-läge.
" (Första enhetens namn)" visas.
 - Om två Bluetooth-telefoner är anslutna, så tryck på • VOICE igen för att växla till den andra telefonen.
" (Andra enhetens namn)" visas.
- 2 Vrid på volymreglaget för att välja önskat alternativ (sidan 18) och tryck sedan på reglaget.
- 3 Upprepa åtgärden i punkt 2 tills önskad post är vald/aktiverad eller följ de anvisningar som anges vid vald post.

Tryck på / för att återgå till föregående inställningsobjekt.

[RECENT CALL]	<p>(Endast tillämpligt när telefon stöder PBAP)</p> <ol style="list-style-type: none">Tryck på volymreglaget för att välja ett namn eller ett telefonnummer.<ul style="list-style-type: none">"<" anger mottaget samtal, ">" anger ringt samtal och "M" anger missat samtal."NO HISTORY" visas, om ingen samtalshistorik och inget slaget nummer har registrerats.Tryck på volymreglaget för att ringa.
[PHONEBOOK]	<p>(Endast tillämpligt när telefon stöder PBAP)</p> <ol style="list-style-type: none">Tryck på 2▲ / 1▼ för att välja önskad bokstav (A till Z, 0 till 9 och OTHERS).<ul style="list-style-type: none">"OTHERS" visas när det första tecknet är något annat än A till Z eller 0 till 9.Vrid på volymreglaget för att välja ett namn och tryck sedan på reglaget.Vrid på volymreglaget för att välja ett telefonnummer och tryck sedan på reglaget för att ringa. <ul style="list-style-type: none">Se till att tillåta åtkomst eller överföring från smartmobilen, om telefonbok ska användas med bilstereon. Tillvägagångssättet kan skilja sig åt beroende på ansluten mobil.Bilstereon kan endast visa icke-accentuerade bokstäver. (Accentuerade bokstäver visas utan accent, t.ex. visas "U" som "U".)
[DIAL NUMBER]	<ol style="list-style-type: none">Vrid på volymreglaget för att välja en siffra (0 till 9) eller ett tecken (*, #, +).Tryck på ◀◀ / ▶▶ för att flytta inmatningsläget. Upprepa åtgärderna i steg 1 och 2 tills hela telefonnumret är inmatat.Tryck på volymreglaget för att ringa.
[VOICE]	<p>Uttala namnet på en kontakt som ska ringas upp eller röstkommandot för manövrering av en viss telefonfunktion. (Se även "Uppringning med hjälp av röstigenkänning" nedan.)</p>

Uppringning med hjälp av röstigenkänning

- Tryck på -VOICE en stund för att aktivera den anslutna telefonens röstigenkänning.
 - Uttala namnet på en kontakt som ska ringas upp eller röstkommandot för manövrering av en viss telefonfunktion.
- Vilka röstigenkänningsfunktioner som stöds varierar mellan olika telefoner. Vi hänvisar till bruksanvisningen till den anslutna telefonen angående detaljer.

Lagring av kontakter i minnet

Upp till 6 kontakter kan lagras under sifferknapparna (1 till 6).

- Tryck på -VOICE för att koppla in Bluetooth-läge.
- Vrid på volymreglaget för att välja [RECENT CALL], [PHONEBOOK] eller [DIAL NUMBER] och tryck sedan på reglaget.
- Vrid på volymreglaget för att välja en kontakt eller ange ett telefonnummer.
Om en kontakt är vald, så tryck på volymreglaget för att se telefonnumret.
- Håll någon av sifferknapparna (1 till 6).
"MEMORY P(valt förinställt nummer)" visas när kontakten är lagrad.

En kontakt i snabbvalsminnet kan raderas genom att välja [DIAL NUMBER] i steg 2, lagra ett blankt nummer i steg 3 och sedan gå vidare till steg 4.

Bluetooth®

Uppringning av registrerat nummer

- 1 Tryck på **☎**-VOICE för att koppla in Bluetooth-läge.
- 2 Tryck på någon av sifferknapparna (1 till 6).
- 3 Tryck på volymreglaget för att ringa.
"NO PRESET" visas, om ingen kontakt finns lagrad.

Inställningar för Bluetooth-läge

- 1 Tryck in och håll **☎**•**✳** intryckt.
- 2 Vrid på volymreglaget för att välja en inställning (se följande tabell) och tryck sedan på reglaget.
- 3 Upprepa åtgärden i punkt 2 tills önskad post är vald/aktiverad eller följ de anvisningar som anges vid vald post.
- 4 Tryck på **☎**•**✳** för att avsluta.

Tryck på **Q**/**▷** för att återgå till föregående inställningsobjekt.

Grundinställning: **[XX]**

[BT MODE]	
[PHONE SELECT]	Välj telefon eller ljudenhet som ska anslutas eller frångkopplas. "✳" visas framför namnet på en ansluten enhet. "▷" visas framför aktuell ljudenhet för uppspelning.
[AUDIO SELECT]	• Maximalt två Bluetooth-telefoner och en Bluetooth-ljudenhet kan vara anslutna samtidigt.
[DEVICE DELETE]	<ol style="list-style-type: none">1 Vrid på volymreglaget för att välja en enhet som ska raderas och tryck sedan på reglaget.2 Vrid på volymreglaget för att välja [YES] eller [NO] och tryck sedan på reglaget.
[PIN CODE EDIT] (0000)	Ändra PIN-koden (upp till 6 siffror). <ol style="list-style-type: none">1 Vrid på volymreglaget för att välja ett nummer.2 Tryck på ◀◀ / ▶▶ för att flytta inmatningsläget. Upprepa åtgärderna i steg 1 och 2 tills hela PIN-koden är inmatad.3 Tryck på volymreglaget för att bekräfta.

[RECONNECT]	[ON] : Bilstereon återansluter automatiskt, när den senast anslutna Bluetooth-enheten är inom anslutningsbart avstånd. ; [OFF] : Avbryts.
[AUTO PAIRING]	[ON] : Bilstereon paras automatiskt med en kompatibel Bluetooth-enhet (iPhone/iPod touch) som ansluts till USB-porten. Beroende på den anslutna enhetens operativsystem kan det hända att denna funktion inte fungerar. ; [OFF] : Avbryts.
[INITIALIZE]	[YES] : Initialiserar alla Bluetooth-inställningar (inklusive lagrad parning, telefonbok etc.). ; [NO] : Avbryts.
[INFORMATION]	[MY BT NAME] : Namnet på bilstereon visas ("KD-X482DBT"). ; [MY ADDRESS] : Visar bilstereons adress.

Läge för kontroll av Bluetooth-kompatibilitet

Anslutningsmöjligheten för den profil som stöds mellan aktuell Bluetooth-enhet och bilstereon kan kontrolleras.

- Kontrollera att ingen Bluetooth-enhet är parad.

- 1 Tryck in och håll **☎**-VOICE intryckt.
"BLUETOOTH" ↔ "CHECK MODE" visas. "SEARCH NOW USING PHONE" → "PIN IS 0000" rullas fram i teckenfönstret.
- 2 Leta fram och välj namnet på bilstereon ("KD-X482DBT") på Bluetooth-enheten inom 3 minuter.
- 3 Följ anvisningarna (A), (B) eller (C) beroende på vad som visas i teckenfönstret.
(A) "PAIRING" → "XXXXXX" (6-siffrig kodnyckel): Kontrollera att samma kodnyckel visas på bilstereon och Bluetooth-enheten och manövrera sedan Bluetooth-enheten för att bekräfta kodnyckeln.
(B) "PAIRING" → "PIN IS 0000": Mata in "0000" på Bluetooth-enheten.
(C) "PAIRING": Manövrera Bluetooth-enheten för att bekräfta parning.

Bluetooth®

Efter att parningen har lyckats visas "PAIRING OK" → "Enhetsnamn" och kontroll av Bluetooth-kompatibilitet startar.
Om "CONNECT NOW USING PHONE" visas, så manövrera Bluetooth-enheten för att tillåta fortsatt åtkomst av telefonbok.
"TESTING" blinkar i teckenfönstret.

Anslutningsresultatet blinkar i teckenfönstret.

"PAIRING OK" och/eller "HANDS-FREE OK"*1 och/eller "AUD.STREAM OK"*2 och/eller "PBAP OK"*3; Kompatibel

*1 Kompatibel med handsfree-profil (HFP)

*2 Kompatibel med avancerad ljud-distributionsprofil (A2DP)

*3 Kompatibel med telefonboksåtkomstprofil (PBAP)

Efter 30 sekunder visas "PAIRING DELETED" för att ange att parning har raderats och att bilstereon lämnar kontrolläget.

- Avbryt genom att hålla SRC intryckt för att slå av strömmen och sedan slå på strömmen igen.

Bluetooth — Ljud

- Funktioner och indikeringar kan variera i enlighet med tillgänglighet på ansluten enhet.
- Beroende på ansluten enhet kan det hända att vissa funktioner på enheten inte fungerar.

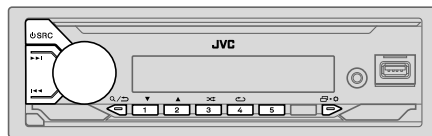

Medan BT AUDIO är valt som källa är det möjligt att ansluta fem Bluetooth-ljudenheter och växla mellan dessa fem enheter.

Ljudåtergivning av ljudspelare via Bluetooth

- 1 Tryck upprepade gånger på SRC för att välja BT AUDIO.
- 2 Manövrera ljudspelaren via Bluetooth för att starta uppspelning.

För att	På frontpanelen
Starta/pausa uppspelning	Tryck på volymreglaget.
Välja grupp eller mapp	Tryck på 2▲ / 1▼.
Hoppa över bakåt/framåt	Tryck på ◀◀ / ▶▶ .
Hoppa bakåt/snabbspelning framåt	Tryck in och håll ◀◀ / ▶▶ intryckt.
Upprepad uppspelning	Tryck upprepade gånger på 4↻. [TRACK REPEAT], [ALL REPEAT], [GROUP REPEAT], [REPEAT OFF]

Bluetooth®

För att	På frontpanelen
Slumpmässig uppspelning	Tryck upprepade gånger på  [GROUP RANDOM], [ALL RANDOM], [RANDOM OFF]
Val av fil från mapp/lista	Vi hänvisar till "Val av fil att spela" på sidan 12.
Växla mellan anslutna Bluetooth-ljudenheter	Tryck på 5. (Vid tryckning på "Play (startknappen)" på en viss ansluten enhet väljs också ljudutmatning från enheten ifråga.)

iPod/iPhone-uppspelning via Bluetooth

Låtar i en iPod/iPhone-enhet kan spelas upp på bilstereon via Bluetooth.

Tryck upprepade gånger på  SRC för att välja iPod BT.

- iPod/iPhone-enheten kan manövreras på samma sätt som en USB-ansluten iPod/iPhone-enhet. (Sidan 10)
- Se "Ställa in en spelbar källa för iPod/iPhone" på sidan 11 angående detaljer.

AMAZON ALEXA

Alexa är en molnbaserad rösttjänst utvecklad av Amazon. Alexa kan hjälpa dig med musikspelning, väderleksrapporter, trafikinformation, styrning av enheter i smarta hem, köp på Amazon, internetsökning, inställning av påminnelser med mera.

Förberedelse:



- Gå till <www.amazon.com> och skapa ett konto.
- Installera den senaste versionen av Alexa-mobilappen på din enhet (iPhone/iPod touch eller Android-enhet) och logga sedan in i appen.
- Se till att aktivera internetanslutningen på smartmobilen.

Förstagångsinställning

För Android-enhet

- 1 Para enheten med bilstereon via Bluetooth. (Sidan 15)
- 2 Starta Alexa-mobilappen på enheten.
- 3 Para bilstereon med Alexa-mobilappen.
Följ anvisningarna för alternativ A eller B.

För iPhone/iPod touch

- 1 Para enheten med bilstereon via Bluetooth. (Sidan 15)
- 2 Starta Alexa-mobilappen på enheten.
- 3 Tryck på  på bilstereon för att välja ALEXA som källa.
 - Tryck alternativt upprepade gånger på  SRC för att välja källan iPod BT.
 - Se "Ställa in en spelbar källa för iPod/iPhone" på sidan 11 angående detaljer.
- 4 Para bilstereon med Alexa-mobilappen.
Följ anvisningarna för alternativ A eller B.

Alternativ A: Direktlänk

Gå till webbadressen eller skanna QR-koden nedan med smartmobilen:

<https://www.jvc.net/car/alexa>



Alternativ B: Manuell parning

- 1 Starta Alexa-mobilappen och gå till fliken "Devices (enheter)".
- 2 Knacka på ikonen " + " i övre högra hörnet.
- 3 Knacka på "Add Device (lägg till enhet)".
- 4 Knacka på "Automotive Accessory (biltillbehör)" eller "Headphones (hörlurar)" på listan över enhetstyper.
- 5 Knacka på bilstereons namn ("KD-X482DBT") och följ anvisningarna.

När inställningen är klar upprättar Alexa-mobilappen en anslutning till bilstereon.

- Alexa-anslutningen kan brytas, om:
 - Profilen A2DP frångöps
 - Bluetooth-anslutningen är bruten
 - Bilstereon är avslagen
 - Stoppa Alexa-mobilappen körs i förgrunden/bakgrunden av din enhet
 - Andra omständigheter uppstår till följd av ansluten enhetAnslut profilen A2DP igen för att återupprätta Alexa-anslutningen.
- Alexa-anslutningen kan inte återupprättas, om du:
 - Återinstallerar Alexa-mobilappen
 - Raderar den parade enheten och utför parning igen (gäller Android-enhet)Utför inställningen på nytt för att återupprätta Alexa-anslutningen.
- Alexa-anslutningen kan kontrolleras från Alexa-mobilappen. Om namnet på bilstereon finns med under "ALL DEVICES", så behöver inställningen inte utföras på nytt.

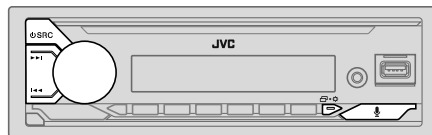

Grundläggande manövrering

Vi hänvisar till sidan 32 angående språk som stöds av Alexa. Några av de språk som anges tillgängliggörs genom uppdatering av bilstereons fasta programvara, när en ny version av den fasta programvaran har släppts.

Vi hänvisar till sidan 6 angående detaljer kring uppdatering av den fasta programvaran.

När en Alexa-anslutning har upprättats...

- 1 Säg ordet "Alexa" i den anslutna mikrofonen (sidan 14) för att aktivera Alexa.
(eller)

Tryck på  på bilstereon för att tala med Alexa.





I teckenfönstret visas sedan: "ALEXA" → "LISTENING..."

Alexa kan inte röstaktiveras, om:

- Alexa-mobilappen inte är aktiverad.
- Mikrofonen är avstängd och indikeringen "Ø" visas.
 - Se "Slå på/av mikrofonen" på sidan 23.
- Aktuell uppspelningskälla är iPod USB.
- Bluetooth-telefonfunktioner samtidigt används.

- 2 **Kommunicera med Alexa via den anslutna mikrofonen. (Sidans 14)**
"THINKING..." visas medan Alexa behandlar din röstinmatning.
"SPEAKING..." visas medan Alexa besvarar din röstinmatning.
"ALEXA" eller sådan information som speltid, låttitel etc. visas i teckenfönstret medan Alexa är i viloläge.

AMAZON ALEXA

- Tryck på  SRC för att återgå till den källa som var vald innan ALEXA.
- Tryck på  eller säg "Alexa" för att aktivera Alexa.
- Tryck på  för att avbryta nuvarande lyssningsläge.
- Tryck på  eller säg "Alexa" för att avbryta nuvarande tanke/talläge och gå till lyssningsläge.
- Endast en Alexa-anslutning kan vara ansluten samtidigt.
- "DOWNLOAD" ➔ "ALEXA APP" ➔ "AND PAIR" ➔ "BLUETOOTH" ➔ "TO USE ALEXA" visas, om bilstereon kopplas loss från Alexa-mobilappen eller Bluetooth-anslutningen bryts.
- Alexa är redo att lyssna till väckningsordet efter återanslutning.

Slå på/av mikrofonen

Håll  intryckt för att slå på eller slå av mikrofonen.

- Indikeringen  visas när mikrofonen slås av.
- Denna åtgärd kan inte utföras medan Bluetooth-telefonfunktioner används.

Starta uppspelning

Medan Alexa är i viloläge ...

- 1** Säg ordet "Alexa" i den anslutna mikrofonen (sidan 14) för att aktivera Alexa.
(eller)
Tryck på  på bilstereon för att tala med Alexa.
I teckenfönstret visas sedan: "LISTENING...".
- 2** Kommunicera med Alexa via den anslutna mikrofonen. (Sidan 14)
- 3** Under pågående musikuppspelning med en ALEXA-källa kan följande manövreringar utföras:

För att

På frontpanelen

Starta/pausa uppspelning

Tryck på volymreglaget.

Hoppa över bakåt/framåt

Tryck på  / .

Tryck under pågående musikuppspelning på  eller säg "Alexa" för att pausa musiken och aktivera Alexa. Nu kan du börja kommunicera med Alexa.

Ljudinställningar

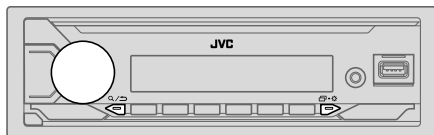

- 1 Tryck in och håll intryckt.
- 2 Vrid på volymreglaget för att välja en inställning (se följande tabell) och tryck sedan på reglaget.
- 3 Upprepa åtgärden i punkt 2 tills önskad post är vald/aktiverad eller följ de anvisningar som anges vid vald post.
- 4 Tryck på för att avsluta.

Tryck på för att återgå till föregående inställningsobjekt.

Grundinställning: **[XX]**

[EQ SETTING]

[PRESET EQ]

Välj en förinställd frekvenskorrigering som passar aktuell musikgenre.

- Välj **[USER]** för att använda inställningarna gjorda under **[EASY EQ]** eller **[PRO EQ]**.

[FLAT]/[DRVN 3]/[DRVN 2]/[DRVN 1]/[HARD ROCK]/[HIP HOP]/[JAZZ]/[POP]/[R&B]/[USER]/[CLASSICAL]

Frekvenskorrigering för körning (**[DRVN 3]/[DRVN 2]/[DRVN 1]**) höjer vissa frekvensen i ljudsignalerna för att reducera ljud från bilens utsida eller buller från daken.

- När demonstrationsvisning är aktiverat (**[ON]** är valt från början, sidan 6) väljs **[HARD ROCK]** automatiskt som **[PRESET EQ]**.
 - Om **[DEMO MODE]** ställs in på **[OFF]** (sidan 6), så väljs **[FLAT]** som grundinställning för **[PRESET EQ]**.

[EASY EQ]

Utför egna ljudinställningar.

- Inställningarna lagras som **[USER]** under **[PRESET EQ]**.
- Gjorda inställningar kan påverka aktuella inställningar av **[PRO EQ]**.

[SUB.W SP]*1*2: **[00]** till **[+06]** (Grundinställning: **[+03]**)

[SUB.W]*1: **[-50]** till **[+10]** **[00]**

[BASS]: **[LVL-09]** till **[LVL+09]** **[LVL 00]**

[MID]: **[LVL-09]** till **[LVL+09]** **[LVL 00]**

[TRE]: **[LVL-09]** till **[LVL+09]** **[LVL 00]**

[PRO EQ]

Utför egna ljudinställningar för varje källa.

- Inställningarna lagras som **[USER]** under **[PRESET EQ]**.
- Gjorda inställningar kan påverka aktuella inställningar av **[EASY EQ]**.

[62.5HZ]

[LEVEL -09] till **[LEVEL +09]** (**[LEVEL 00]**): Justerar nivå som lagras för varje källa. (Välj den källa du vill justera innan du gör justeringen.)

[ON]: Kopplar in utvidgad bas. ; **[OFF]:** Avbryts.

[100HZ]/[160HZ]/[250HZ]/[400HZ]/[630HZ]/[1KHZ]/[1.6KHZ]/[2.5KHZ]/[4KHZ]/[6.3KHZ]/[10KHZ]/[16KHZ]

[LEVEL -09] till **[LEVEL +09]** (**[LEVEL 00]**): Justerar nivå som lagras för varje källa. (Välj den källa du vill justera innan du gör justeringen.)

[Q FACTOR] **[1.35]**/**[1.50]**/**[2.00]**: Justerar kvalitetsfaktorn.

[AUDIO CONTROL]

[BASS BOOST] **[LEVEL +01]** till **[LEVEL +05]**: Välj föredragen basförstärkningsnivå. ; **[OFF]:** Avbryts.

[LOUDNESS] **[LEVEL 01]**/**[LEVEL 02]**: Låga eller höga frekvenser förstärks för att åstadkomma ett välbalanserat ljud vid låg volym. ; **[OFF]:** Avbryts.

*1, *2: (se sidan 25)

Ljudinställningar

[SUB.W LEVEL]*1	[SPK-OUT]*2 (Ej tillämpligt medan 3-vägs delning är valt.) [SUB.W 00] till [SUB.W +06] ([SUB.W +03]): Ställ in utnivån för en subwoofer ansluten via högtalarkabel. (Sidan 38)
	[PRE-OUT] [SUB.W -50] till [SUB.W +10] ([SUB.W 00]): Ställ in utnivån för en subwoofer ansluten till linjeutgångarna (SW) via ett externt slutsteg. (Sidan 38)
[SUBWOOFER SET]	[ON]: Kopplar in subwooferutmatning. ; [OFF]: Avbryts.
[FADER]	(Ej tillämpligt medan 3-vägs delning är valt.) [POSITION R15] till [POSITION F15] ([POSITION 00]): Ställ in balansen för främre och bakre högtalare.
[BALANCE]*3	[POSITION L15] till [POSITION R15] ([POSITION 00]): Ställ in balansen för vänster och höger högtalare.
[VOLUME ADJUST]	[LEVEL -15] till [LEVEL +06] ([LEVEL 00]): En startvolymnivå förinställs för varje källa i förhållande till FM-volymnivån. (Välj före justering den källa vars inställning ska ändras.)
[AMP GAIN]	[LOW POWER]: Maximal volymnivå begränsas till 25. (Välj detta om maximal utteffekt för varje högtalare är under 50 W för att förhindra att högtalarna skadas.) ; [HIGH POWER]: Maximal volymnivå är 35.
[SPK/PRE OUT]	(Ej tillämpligt medan 3-vägs delning är valt.) Välj lämplig inställning för önskad utmatning i enlighet med aktuell högtalaranslutningsmetod. (Se "Inställningar för högtalarutmatning" på sidan 26.)
[SPEAKER SIZE]	Beroende på vilken delningstyp som är vald (se [X ' OVER TYPE] nedan) visas inställningsobjekt för 2-vägs delning eller 3-vägs delning. (Se "Delningsinställningar" på sidan 27.)
[X ' OVER]	2-vägs delningstyp är valt som grundinställning.

[DTA SETTINGS]

Se "Inställningar för digital tidsanpassning" på sidan 29 angående inställningar.

[CAR SETTINGS]

[X ' OVER TYPE]

Försiktighet: Ställ in volymen innan [X ' OVER TYPE] ändras, för att undvika plötslig höjning eller sänkning av utnivån.

- När strömmen slås på nästa gång efter att delningstypen har ändrats visas följande i teckenfönstret:

"2-WAY X'OVER" eller "3-WAY X'OVER" → "PRESS" → "VOLUME KNOB" → "TO CONFIRM"

Tryck på volymreglaget för att bekräfta delningstypen och gå vidare till nästa önskade manövrering.

[2-WAY]

(Visas endast medan [3-WAY] är valt.)

[YES]: 2-vägs delningstyp väljs. ; [NO]: Avbryts.

[3-WAY]

(Visas endast medan [2-WAY] är valt.)

[YES]: 3-vägs delningstyp väljs. ; [NO]: Avbryts.

*1 Visas endast medan [SUBWOOFER SET] är inställt på [ON].

*2 Vid 2-vägs delning: Visas endast medan [SPK/PRE OUT] är inställt på [SUB.W/SUB.W]. (Sidan 26)

*3 Justeringen kan inte påverka subwoofers utteffekt.

Ljudinställningar

[SOUND EFFECT]	
[SPACE ENHANCE]	(Ej tillämpligt för FM/AM-källa och DAB-källa.) [SMALL]/[MEDIUM]/[LARGE]: Simulerar en förhöjd ljudbild. ; [OFF]: Avbryts.
[SND RESPONSE]	[LEVEL 1]/[LEVEL 2]/[LEVEL 3]: Simulerar ett mer realistiskt ljud. ; [OFF]: Avbryts.
[SOUND LIFT]	[LOW]/[MIDDLE]/[HIGH]: Simulerar annorlunda placering av ljudet från högtalarna. ; [OFF]: Avbryts.
[VOL LINK EQ]	[ON]: Höjer frekvensen för att reducera ljud från bilens utsida eller buller från däck. ; [OFF]: Avbryts.
[K2 TECHNOLOGY]	(Ej tillämpligt för FM/AM-källa, DAB-källa och AUX-källa.) [ON]: Ljudkvaliteten hos komprimerad musik förbättras. ; [OFF]: Avbryts.

Inställningar för högtalarutmatning [SPK/PRE OUT]

(Gäller endast om [X' OVER TYPE] är inställt på [2-WAY]) (sidan 25)

Välj lämplig utmatningsinställning för högtalarna [SPK/PRE OUT], i enlighet med aktuell högtalaranslutningsmetod.

Anslutning via linjeutgångar

För anslutning via externt slutste (Sidan 38)

Inställning på [SPK/PRE OUT]	Ljudsignaler via linjeutgångar		
	FRONT	REAR	SW
[REAR/REAR] (grundinställning)	Utgång för framhögtalare	Utgång för bakhögtalare	Subwooferutgång
[SUB.W/SUB.W]	Utgång för framhögtalare	L (vänster): Subwooferutgång R (höger): (Ljud avstängt)	Subwooferutgång

Anslutning via högtalkarkablar

Du kan även ansluta högtalarna utan att använda ett externt slutsteg, men ändå erhålla en subwoofereffekt med dessa inställningar. (Sidan 38)

Inställning på [SPK/PRE OUT]	Ljudsignaler via bakre högtalkarkabel	
	L (vänster)	R (höger)
[REAR/REAR]	Utgång för bakhögtalare	Utgång för bakhögtalare
[SUB.W/SUB.W]	Subwooferutgång	(Ljud avstängt)

Efter val av [SUB.W/SUB.W]:

- [120HZ] väljs för [SUBWOOFER LPF] och [THROUGH] kan inte väljas. (Sidan 28)
- [POSITION R02] väljs för [FADER] och valbart omfång är [POSITION R15] till [POSITION 00]. (Sidan 25)

Ljudinställningar

Delningsinställningar

Nedan beskrivs tillgängliga inställningsobjekt för 2-vägs delning och 3-vägs delning.

▲ FÖRSIKTIGHET

Välj lämplig delningstyp i enlighet med aktuella högtalaranslutningar. (Sidan 38)

Om fel typ är vald:

- Högtalarna kan skadas.
- Nivån på ljudet som matas ut kan vara extremt hög eller låg.

SPEAKER SIZE

Välj lämplig högtalarstorlek i enlighet med anslutna högtalare för optimal prestanda.

- Frekvens och kurva för den valda högtalarens delning ställs in automatiskt.
- Om [NONE] är valt för följande högtalare under [SPEAKER SIZE], så är inställningen [X' OVER] för vald högtalare inte tillgänglig.
 - 2-vägs delning: [TWEETER] för [FRONT]/[REAR]/[SUBWOOFER]
 - 3-vägs delning: [WOOFER]

X' OVER (delning)

- [FRQ]/[F-HPF FRQ]/[R-HPF FRQ]/[SW LPF FRQ]/[HPF FRQ]/[LPF FRQ]: Justerar delningsfrekvensen för vald högtalare (högpassfilter eller lågpassfilter). Om [THROUGH] är valt, så skickas alla signaler till de valda högtalarna.
- [SLOPE]/[F-HPF SLOPE]/[R-HPF SLOPE]/[SW LPF SLOPE]/[HPF SLOPE]/[LPF SLOPE]: Justerar delningskurvan. Kan endast väljas när en annan inställning än [THROUGH] är vald för delningsfrekvensen.
- [SW LPF PHASE]/[PHASE]: Välj fas för högtalarutmatningen i enlighet med övrig högtalarutmatning.
- [GAIN LEFT]/[GAIN RIGHT]/[F-HPF GAIN]/[R-HPF GAIN]/[SW LPF GAIN]/[GAIN]: Justerar den utgående volymen för vald högtalare.

Inställningsobjekt för 2-vägs delning

[SPEAKER SIZE]		
[FRONT]	[SIZE]	[8CM]/[10CM]/[12CM]/[13CM]/[16CM]/[17CM]/[18CM]/[4×6]/[5×7]/[6×8]/[6×9]/[7×10]
	[TWEETER]	[SMALL]/[MIDDLE]/[LARGE]/[NONE] (ej anslutet)
[REAR]*1		[8CM]/[10CM]/[12CM]/[13CM]/[16CM]/[17CM]/[18CM]/[4×6]/[5×7]/[6×8]/[6×9]/[7×10]/[NONE] (ej anslutet)
	[SUBWOOFER]*2	[16CM]/[20CM]/[25CM]/[30CM]/[38CM OVER]/[NONE] (ej anslutet)
[X' OVER]		
[TWEETER]	[FRQ]	[1KHZ]/[1.6KHZ]/[2.5KHZ]/[4KHZ]/[5KHZ]/[6.3KHZ]/[8KHZ]/[10KHZ]/[12.5KHZ]
	[GAIN LEFT]	[−08DB] till [00DB]
	[GAIN RIGHT]	[−08DB] till [00DB]
[FRONT HPF]	[F-HPF FRQ]	[30HZ]/[40HZ]/[50HZ]/[60HZ]/[70HZ]/[80HZ]/[90HZ]/[100HZ]/[120HZ]/[150HZ]/[180HZ]/[220HZ]/[250HZ]/[THROUGH]
	[F-HPF SLOPE]	[−06DB]/[−12DB]/[−18DB]/[−24DB]
	[F-HPF GAIN]	[−08DB] till [00DB]
[REAR HPF]*1	[R-HPF FRQ]	[30HZ]/[40HZ]/[50HZ]/[60HZ]/[70HZ]/[80HZ]/[90HZ]/[100HZ]/[120HZ]/[150HZ]/[180HZ]/[220HZ]/[250HZ]/[THROUGH]
	[R-HPF SLOPE]	[−06DB]/[−12DB]/[−18DB]/[−24DB]
	[R-HPF GAIN]	[−08DB] till [00DB]

*1, *2: (se sidan 28)

Ljudinställningar

[SUBWOOFER LPF]*2	[SW LPF FRQ]	[30HZ]/[40HZ]/[50HZ]/[60HZ]/[70HZ]/[80HZ]/[90HZ]/[100HZ]/[120HZ]/[150HZ]/[180HZ]/[220HZ]/[250HZ]/[THROUGH]
	[SW LPF SLOPE]	[-06DB]/[-12DB]/[-18DB]/[-24DB]
	[SW LPF PHASE]	[REVERSE] (180°)/ [NORMAL] (0°)
	[SW LPF GAIN]	[-08DB] till [00DB]

Inställningsobjekt för 3-vägs delning

[SPEAKER SIZE]		
[TWEETER]	[SMALL]/[MIDDLE]/[LARGE]	
[MID RANGE]	[8CM]/[10CM]/[12CM]/[13CM]/[16CM]/[17CM]/[18CM]/[4×6]/[5×7]/[6×8]/[6×9]	
[WOOFER]*2	[16CM]/[20CM]/[25CM]/[30CM]/[38CM OVER]/[NONE] (ej anslutet)	
[X' OVER]		
[TWEETER]	[HPF FRQ]	[1KHZ]/[1.6KHZ]/[2.5KHZ]/[4KHZ]/[5KHZ]/[6.3KHZ]/[8KHZ]/[10KHZ]/[12.5KHZ]
	[SLOPE]	[-06DB]/[-12DB]
	[PHASE]	[REVERSE] (180°)/[NORMAL] (0°)
	[GAIN]	[-08DB] till [00DB]

[MID RANGE]	[HPF FRQ]	[30HZ]/[40HZ]/[50HZ]/[60HZ]/[70HZ]/[80HZ]/[90HZ]/[100HZ]/[120HZ]/[150HZ]/[180HZ]/[220HZ]/[250HZ]/[THROUGH]
	[HPF SLOPE]	[-06DB]/[-12DB]
	[LPF FRQ]	[1KHZ]/[1.6KHZ]/[2.5KHZ]/[4KHZ]/[5KHZ]/[6.3KHZ]/[8KHZ]/[10KHZ]/[12.5KHZ]/[THROUGH]
	[LPF SLOPE]	[-06DB]/[-12DB]
	[PHASE]	[REVERSE] (180°)/[NORMAL] (0°)
	[GAIN]	[-08DB] till [00DB]
[WOOFER]*2	[LPF FRQ]	[30HZ]/[40HZ]/[50HZ]/[60HZ]/[70HZ]/[80HZ]/[90HZ]/[100HZ]/[120HZ]/[150HZ]/[180HZ]/[220HZ]/[250HZ]/[THROUGH]
	[SLOPE]	[-06DB]/[-12DB]
	[PHASE]	[REVERSE] (180°)/[NORMAL] (0°)
	[GAIN]	[-08DB] till [00DB]

*1 Visas endast medan [SPK/PRE OUT] är inställt på [REAR/REAR]. (Sidan 26)

*2 Visas endast medan [SUBWOOFER SET] är inställt på [ON]. (Sidan 25)

Ljudinställningar

Inställningar för digital tidsanpassning

Med digital tidsanpassning kan fördröjningstiden för ljudåtergivning via högtalare ställas in för att skapa en mer anpassad miljö för ditt fordon.

- Vi hänvisar till "Automatisk beräkning av fördröjningstid" nedan angående detaljer.

[DTA SETTINGS]	
[POSITION]	Välj önskad lyssningsplats (referenspunkt). [ALL] : Ingen kompensering ; [FRONT RIGHT] : Höger framsäte ; [FRONT LEFT] : Vänster framsäte ; [FRONT ALL] : Båda framsätena • [FRONT ALL] visas endast när [X ' OVER TYPE] är inställt på [2-WAY] . (Sidan 25)
[DISTANCE]*1	[OCM] till [610CM] : Finjustera avståndet för att kompensera.
[GAIN]*1	[-8DB] till [0DB] : Finjustera den utgående volymen för vald högtalare.
[DTA RESET]	[YES] : Återställer inställningarna ([DISTANCE] och [GAIN]) för vald [POSITION] till ursprungliga grundinställningar. ; [NO] : Avbryts.
[CAR SETTINGS]	
[CAR TYPE]	[COMPACT]/[FULL SIZE CAR]/[WAGON]/[MINIVAN]/[SUV]/[MINIVAN(LONG)] : Välj typen av fordon. ; [OFF] : Ingen kompensering.
[R-SP LOCATION]*2	Välj de bakre högtalarnas placering i fordonet för beräkning av det längsta avståndet från vald lyssningsplats (referenspunkt). • [DOOR]/[REAR DECK] : Kan endast väljas medan [OFF] , [COMPACT] , [FULL SIZE CAR] , [WAGON] eller [SUV] är valt för [CAR TYPE] . • [2ND ROW]/[3RD ROW] : Kan endast väljas medan [MINIVAN] eller [MINIVAN(LONG)] är valt för [CAR TYPE] .

Automatisk beräkning av fördröjningstid

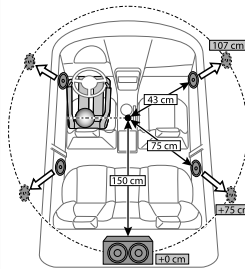

Om avståndet från den för tillfället inställda lyssningsplatsen till varje högtalare anges, så beräknas fördröjningstiden automatiskt.

- 1 Ställ in **[POSITION]** och fastställ lyssningsplatsen som referenspunkt (referenspunkt för **[FRONT ALL]** blir mitt emellan höger och vänster framsäten).
- 2 Mät avstånden från referenspunkten till högtalarna.
- 3 Beräkna avståndet mellan den högtalare som är längst bort (subwooferen på bilden) och övriga högtalare.
- 4 Ställ in **[DISTANCE]** på de värden som beräknades i punkt 3 för enskilda högtalare.
- 5 Justera inställningen **[GAIN]** för enskilda högtalare.

Exempel: När **[FRONT ALL]** är valt som lyssningsplats

*1 Välj högtalare, innan en justering utförs.

När 2-vägs delning är valt:

[FRONT LEFT]/[FRONT RIGHT]/[REAR LEFT]/[REAR RIGHT]/[SUBWOOFER]:

- **[REAR LEFT]**, **[REAR RIGHT]** och **[SUBWOOFER]** kan endast väljas om en annan inställning än **[NONE]** är valt för **[REAR]** och **[SUBWOOFER]** under **[SPEAKER SIZE]**. (Sidan 27)

När 3-vägs delning är valt:

[TWEETER LEFT]/[TWEETER RIGHT]/[MID LEFT]/[MID RIGHT]/[WOOFER]:

- **[WOOFER]** kan endast väljas om en annan inställning än **[NONE]** är valt för **[WOOFER]** under **[SPEAKER SIZE]**. (Sidan 28)

*2 Visas endast när **[X ' OVER TYPE]** är inställt på **[2-WAY]** (sidan 25) och om en annan inställning än **[NONE]** är valt för **[REAR]** under **[SPEAKER SIZE]**. (Sidan 27)

Visningsinställningar

Zonidentifiering för inställning av ljusstyrka

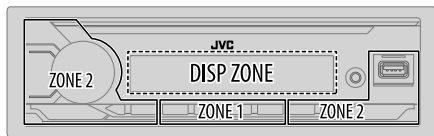

Zonidentifiering för färginställningar

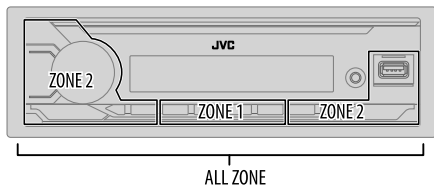

- 1 Tryck in och håll intryckt.
- 2 Vrid på volymreglaget för att välja en inställning (se följande tabell) och tryck sedan på reglaget.
- 3 Upprepa åtgärden i punkt 2 tills önskad post är vald/aktiverad eller följ de anvisningar som anges vid vald post.
- 4 Tryck på för att avsluta.

Tryck på för att återgå till föregående inställningsobjekt.

Grundinställning: [XX]

[DISPLAY]	
[DIMMER]	Dämpa belysningen. [OFF]: Avbländaren är avslagen. Ljusstyrkan ändras till inställningen [DAY]. [ON]: Avbländaren är påslagen. Ljusstyrkan ändras till inställningen [NIGHT]. (Se inställningarna för "[BRIGHTNESS]" nedan.) [DIMMER TIME]: Ställ in tiden då avbländaren ska slås på och då avbländaren ska slås av. 1 Vrid på volymreglaget för att välja [ON]-tid och tryck sedan på reglaget. 2 Vrid på volymreglaget för att välja [OFF]-tid och tryck sedan på reglaget. (Grundinställning: [ON]: [18:00] ; [OFF]: [6:00]) [DIMMER AUTO]: Avbländaren slås på eller av automatiskt när bilens strålkastare släcks eller tänds.*1
[BRIGHTNESS]	Ställ in ljusstyrkan separat för dagsljus och mörker. 1 [DAY]/[NIGHT]: Välj dagsljus eller mörker. 2 Välj en zon. (Se bilden i vänster spalt.) 3 [LEVEL 00] till [LEVEL 31]: Välj önskad ljusstyrkenivå.
[TEXT SCROLL]*2	[SCROLL ONCE]: Rullar fram information i teckenfönstret en gång. ; [SCROLL AUTO]: Upprepar rullning i 5-sekundersintervaller. ; [SCROLL OFF]: Avbryts. • Ej tillämpligt för visning av Dynamic Label-information (sidan 32) medan DAB är valt som källa.
[FORMAT]*3	Nedanstående information visas i tilläggsfältet i teckenfönstret medan en Bluetooth-enhet är ansluten. (Sidans 32) [BATT/SIGNAL]: Aktuell styrka på batteri och signal visas. ; [DATE]: Aktuellt datum visas.

*1 Anslutning av kabel för belysningskontroll krävs. (Sidans 38)

*2 Vissa tecken och symboler visas inte korrekt (eller raderas ut).

*3 Funktionaliteten beror på viken typ av telefon som används.

Visningsinställningar

[COLOR]	
[PRESET]	Välj belysningsfärger för reglage i olika zoner var för sig. 1 Välj en zon ([ZONE 1], [ZONE 2], [ALL ZONE]). (Se bilden på sidan 30.) 2 Välj önskad färg för vald zon. <ul style="list-style-type: none">• [COLOR 01] till [COLOR 49]• [USER]: Den färg som skapats för [DAY COLOR] eller [NIGHT COLOR] visas.• [COLOR FLOW01] till [COLOR FLOW03]: Färgen ändras med olika hastigheter.• [CRYSTAL]/[FLOWER]/[FOREST]/[GRADATION]/[OCEAN]/[RELAX]/[SUNSET]: Valt färgmönster visas.* (Kan endast väljas när [ALL ZONE] är valt i steg 1.)
[DAY COLOR]	Egna belysningsfärger för dagsljus respektive mörker kan lagras för olika zoner. 1 Välj en zon ([ZONE 1], [ZONE 2]). (Se bilden på sidan 30.) 2 [RED]/[GREEN]/[BLUE]: Välj primärfärg. 3 [00] till [31]: Välj önskad nivå.
[NIGHT COLOR]	Upprepa åtgärderna i punkt 2 och 3 för alla primärfärger. <ul style="list-style-type: none">• Inställningen lagras som [USER] under [PRESET].• [NIGHT COLOR] eller [DAY COLOR] ändras när bilens strålkastare tänds eller släcks.
[COLOR GUIDE]	[ON]: Belysningsfärgen för [ZONE 1] och [ZONE 2] ändras till vit vid inställning på menyer och listsökning, förutom i läget för färginställning. ; [OFF]: Avbryts.

* Om något av dessa färgmönster väljs, så ändras belysningsfärgerna för [ZONE 1] och [ZONE 2] till grundinställda färger.

Referenser

Underhåll

Rengöring av apparaten

Torka bort smuts på frontpanelen med en torr silikonduk eller en mjuk tygtrasa.

Rengöring av anslutningskontakten

Ta loss frontpanelen och rengör försiktigt anslutningskontakten med en bomullspinne. Var noga med att inte skada anslutningskontakten.



Anslutningskontakt (på baksidan av frontpanelen)

Mer information

- För: — Senaste programuppdateringar och senaste lista över kompatibla tillbehör
— Originalapp från JVC
— Övrig ny information

Besök <<https://www.jvc.net/cs/car/>>.

Spelbara filer

- USB-masslagringsenhet:
 - Spelbara ljudfiler:
 - MP3 (.mp3), WMA (.wma), AAC (.aac), AAC (.m4a), WAV (.wav), FLAC (.flac)
 - Spelbara filsystem: FAT12, FAT16, FAT32

Även om en ljudfil överensstämmer med de standarder som anges ovan kan det hända att den inte går att spela upp beroende på medias eller enheternas typ eller tillstånd.

- För närmare information och anmärkningar kring spelbara ljudfiler hänvisas till webbplatsen <<https://www.jvc.net/cs/car/audiofile/>>.

Angående USB-enheter

- En USB-enhet kan inte anslutas via en USB-hubb.
- Anslutning av en kabel med en total längd på över 5 m kan resultera i onormal uppspelning.
- Bilstereon kan inte identifiera en USB-enhet med ett annat märkvärde än 5 V och som överstiger 1,5 A.

Referenser

Angående iPod/iPhone-enheter

- Made for
 - iPod touch (6th generation)
 - iPhone 5S, 6, 6 Plus, 6S, 6S Plus, SE, 7, 7 Plus, 8, 8 Plus, X, XS, XS MAX, XR, 11, 11 Pro, 11 Pro Max, SE (2nd generation), 12, 12 mini, 12 Pro, 12 Pro Max
- Den låtordning som visas på valmenyn på bilstereon kan skilja sig från den på iPod/iPhone-enheten.
- Beroende på vilken version iPod/iPhone-enhetens operativsystem har kan det hända att vissa funktioner inte kan användas på bilstereon.

Angående AMAZON ALEXA

- Alexa är en tjänst från tredje part och dess specifikationer är föremål för ändringar utan föregående meddelande. Därmed kan det hända att kompatibiliteten försämrats eller att en del eller alla tjänster blir otillgängliga.
- Språk som stöds av Alexa på denna bilstereo: USA-engelska/Kanada-engelska/USA-spanska/Kanada-franska/Mexiko-spanska/Storbritannien-engelska/Italien-italienska/Spanien-spanska/Frankrike-franska/Tyskland-tyska/Australien-engelska/Japan-japanska

Ändra informationen i teckenfönstret

Vid varje tryckning på   ändras informationen i teckenfönstret.

- Om aktuell information inte är tillgänglig eller inspelad, så visas "NO TEXT", "NO NAME", annan information (t.ex. stationsnamn) eller ingenting i teckenfönstret.



Tilläggsfält*1

Klockindikering eller Nivåmätare

*1 Datum ersätts av en ansluten Bluetooth-enhets batteri- och signalstyrka, om [FORMAT] är inställt på [BATT/SIGNAL]. (Sidan 30)

Källnamn	Information i teckenfönstret: Huvudfält (Tilläggsfält)
DAB	Tjänstnamn (Ensemblenamn) ➔ Tjänstnamn (Ensemblenamn) med musiksynchroniserings effekt*2 ➔ Tjänstnamn (Datum) ➔ Dynamiskt namn (Datum) ➔ Titel (Artist) ➔ Titel (Datum) ➔ Nästa program (EPG) (Datum) ➔ Signalnivå (Datum) ➔ tillbaka till början
FM eller AM	Frekvens (Datum) ➔ Frekvens (Datum) med musiksynchroniserings effekt*2 ➔ tillbaka till början Gäller endast FM-radiodatasystemstationer: Stationsnamn/programtyp (Datum) ➔ Stationsnamn/programtyp (Datum) med musiksynchroniserings effekt*2 ➔ Radiotext (Datum) ➔ Radiotext+ (Radiotext+) ➔ Lättitel (Artist) ➔ Lättitel (Datum) ➔ Frekvens (Datum) ➔ tillbaka till början
USB	Gäller MP3/WMA/AAC/WAV/FLAC-filer: Lättitel (Artist) ➔ Lättitel (Artist) med musiksynchroniserings effekt*2 ➔ Lättitel (Albumtitel) ➔ Lättitel (Datum) ➔ Filnamn (Mappnamn) ➔ Filnamn (Datum) ➔ Speltid (Datum) ➔ tillbaka till början
iPod USB/iPod BT	Lättitel (Artist) ➔ Lättitel (Artist) med musiksynchroniserings effekt*2 ➔ Lättitel (Albumtitel) ➔ Lättitel (Datum) ➔ Speltid (Datum) ➔ tillbaka till början
BT AUDIO/ALEXA	Lättitel (Artist) ➔ Lättitel (Artist) med musiksynchroniserings effekt*2 ➔ Lättitel (Albumtitel) ➔ Lättitel (Datum) ➔ Speltid (Datum) ➔ tillbaka till början
AUX	Källnamn (Datum) ➔ Källnamn (Datum) med musiksynchroniserings effekt*2 ➔ tillbaka till början

*2 Med musiksynchroniserings effekt ändras knapparnas belysningsfärg eller ljusstyrkenivå och synkroniseras med musikinivån (i enlighet med aktuell färginställning för [PRESET] på sidan 31).

Referenser

Tillgängliga kyrilliska bokstäver

■ Tillgängliga tecken □ Indikeringar i teckenfönstret

А	Б	В	Г	Д	Е	Ж	З	И	Й	К	Л	М	Н	О	П	Р
А	Б	В	Г	Д	Е	Ж	З	И	Й	К	Л	М	Н	О	П	Р
С	Т	У	Ф	Х	Ц	Ч	Ш	Щ	Ъ	Ы	Ь	Э	Ю	Я	Ё	
С	Т	У	Ф	Х	Ц	Ч	Ш	Щ	Ъ	Ы	Ь	Э	Ю	Я	Ё	



Felsökning

	Symptom	Åtgärd
Allmänt	Inget ljud hörs.	<ul style="list-style-type: none"> Justera volymen till optimal nivå. Kontrollera sladdar och anslutningar.
	“MISWIRING CHECK WIRING THEN PWR ON” visas.	Slå av strömmen och kontrollera sedan att högtalarkablarnas anslutningskopplingar är ordentligt isolerade. Slå på strömmen igen.
	“PROTECTING SEND SERVICE” visas.	Lämna in bilstereon på närmaste serviceverkstad.
	En källa kan inte väljas.	Markera inställningen [SOURCE SELECT] . (Sidan 5)
	Mottagaren fungerar inte alls.	Återställ mottagaren. (Sidan 4)
Digital radio	Korrekta tecken visas inte.	<ul style="list-style-type: none"> Bilstereon kan endast visa stora bokstäver, siffror och ett begränsat antal symboler. Beroende på vilket visningspråk som är valt (sidan 6) kan det hända att vissa tecken inte visas korrekt.
	Dålig DAB-mottagning.	Kontrollera att [ON] är valt för [DAB ANT POWER] . (Sidan 8)
	“CHK ANTENNA”	Kontrollera DAB-antennen. Om en passiv antenn (utan förstärkare) används, så ställ in [DAB ANT POWER] på [OFF] . (Sidan 8)
Analog radio	“RELATED SERV FOUND”	<ul style="list-style-type: none"> Tryck på volymreglaget för att aktivera Soft-Link. (Sidan 8) Tryck på Q/↵ för att avbryta.
	<ul style="list-style-type: none"> Dålig radiomottagning. Statiskt ljud när du lyssnar på radion. 	Anslut antennen ordentligt.

Felsökning

Symptom	Åtgärd
Uppspelning sker ej i avsedd ordning.	USB-enhet, mapparna spelas i den ordning de skapats (datum och tid). Filerna inom varje mapp spelas i (alfabetsisk) filnamnsordning.
Förfluten speltid är inte korrekt.	Detta beror på tidigare inspelningsprocess (USB).
"NOT SUPPORT" visas och fil hoppas över.	Kontrollera huruvida filen har ett spelbart format. (Sidan 31)
"READING" blinkar på.	<ul style="list-style-type: none"> Använd inte för många hierarkiska nivåer och mappar. Återanslut enheten (USB/iPod/iPhone)
"UNSUPPORTED DEVICE" visas.	<ul style="list-style-type: none"> Kontrollera huruvida ansluten USB-enhet är kompatibel med bilstereon och att filsystemen är i format som stöds. (Sidan 31) Återanslut USB enheten.
"UNRESPONSIVE DEVICE" visas.	Kontrollera att USB-enheten är fri från funktionsfel och återanslut USB-enheten.
"USB HUB IS NOT SUPPORTED" visas.	Bilstereon stöder inte en USB-enhet ansluten via ett USB-näv. visas.
"CANNOT PLAY" visas.	Anslut en USB-enhet som innehåller spelbara ljudfiler.
<ul style="list-style-type: none"> Källan ändras inte till "USB" när en USB-enhet ansluts vid återgivning från en annan källa. "USB ERROR" visas. 	<p>Strömförbrukningen via USB-porten överstiger dess kapacitet. Slå av strömmen och koppla loss USB-enheten ifråga. Slå sedan på strömmen och återanslut USB-enheten.</p> <p>Om problemet kvarstår, så slå av och på strömmen (eller återställ bilstereon) innan USB-enheten byts ut.</p>
iPod/iPhone-spelaren slås inte på eller fungerar inte.	<ul style="list-style-type: none"> Kontrollera anslutningen mellan bilstereon och iPod/iPhone-enheten. Koppla loss och återställ iPod/iPhone-enheten genom total återställning (hard reset).
"LOADING" visas vid inkoppling av sökläge genom att trycka på 	Bilstereon håller fortfarande på att förbereda iPod/iPhone-musiklistan. Laddningen kan ta en stund, så prova igen senare.

USB/iPod

Symptom	Åtgärd
"NO DEVICE"	Anslut en enhet (USB/iPod/iPhone) och välj USB/iPod USB som källa igen.
"iPod ERROR"	<ul style="list-style-type: none"> Återanslut iPod-enheten. Återställ iPod-spelaren. Håll  SRC intryckt för att slå av strömmen. Slå på strömmen igen för att återställa felet.
"MEMORY FULL"	Den maximala lagringskapaciteten på iPod/iPhone-enheten har nåtts.
Ingen Bluetooth-enhet identifieras.	<ul style="list-style-type: none"> Sök från Bluetooth-enheten igen. Återställ mottagaren. (Sidan 4)
Bluetooth-parning kan inte utföras.	<ul style="list-style-type: none"> Kontrollera att samma PIN-kod har angetts för både bilstereon och Bluetooth-enheten. Radera parningsinformation från både bilstereon och Bluetooth-enheten och utför sedan parning igen. (Sidan 15)
Eko eller brus hörs vid telefonsamtal.	<ul style="list-style-type: none"> Ändra mikrofonens placering. (Sidan 14) Kontrollera inställningen [ECHO CANCEL]. (Sidan 17)
Telefonens ljudkvalitet är dålig.	<ul style="list-style-type: none"> Minska avståndet mellan bilstereon och Bluetooth-enheten. Flytta bilen till en plats där bättre signalmottagning kan erhållas.
Inget telefonsamtalsljud hörs via bilhögtalarna.	Tryck på  under ett pågående samtal för att växla mellan lägena för handsfree och privatsamtal. (Sidan 16)
Röstuppringning misslyckas.	<ul style="list-style-type: none"> Använd röstuppringning i en tystare miljö. Tala närmare mikrofonen när namnet sägs. Se till att samma röst som i registrerad rösttagg används.

Bluetooth®

Felsökning

Symptom	Åtgärd
Ljudavbrott uppstår vid uppspelning på en Bluetooth-ljudspelare.	<ul style="list-style-type: none"> Minska avståndet mellan bilstereon och Bluetooth-ljudspelaren. Slå av och på bilstereon en gång och försök sedan ansluta på nytt. Andra Bluetooth-enheter försöker kanske ansluta till bilstereon.
Den anslutna Bluetooth-ljudspelaren kan inte manövreras.	<ul style="list-style-type: none"> Kontrollera huruvida ansluten Bluetooth-ljudspelare stöder fjärrkontrollprofilen för ljud/bild (AVRCP). (Vi hänvisar till bruksanvisningen till ljudspelaren.) Koppla loss och anslut Bluetooth-spelaren igen.
"PLEASE WAIT"	Bilstereon förbereder användning av Bluetooth-funktionen. Om meddelandet inte slocknar, så slå av och på bilstereon och anslut sedan enheten igen.
"NOT SUPPORT"	Ansluten telefon stöder inte röstigenkänning eller telefonboksöverföring.
"NO ENTRY"	Ingen registrerad enhet är ansluten/återfinns via Bluetooth.
"ERROR"	Försök utföra aktuell manövrering igen. Om "ERROR" visas igen, så kontrollera att aktuell enhet stöder den funktion du försöker använda.
"NO INFO"/"NO DATA"	Bluetooth-enheten kan inte få någon kontaktinformation.
"H/W ERROR"	Återställ bilstereon och försök utföra aktuell manövrering igen. Om "H/W ERROR" visas igen, så kontakta närmaste serviceverkstad.
"SWITCHING NG"	Anslutna telefoner stöder kanske inte telefonväxling.
Bluetooth-anslutningen mellan Bluetooth-enheten och bilstereon är instabil.	Ta bort en registrerad Bluetooth-enhet som inte används från bilstereon. (Sidan 19)

Bluetooth®

Symptom	Åtgärd
Alexa svarar inte efter röstinmatning.	Amazons molntjänst kunde inte analysera röstinmatningen.
Alexa ger fel svar.	Alexa missförstod vad som sades eller uppfattade inte hela den intalade begäran eller meningen. Försök igen. (Sidan 22)
"DISCONNECTED"	Se till att ansluta smartmobilen till bilstereon via Bluetooth. (Sidan 15)
Anslutning eller återanslutning till Alexa-mobilappen misslyckas.	<ul style="list-style-type: none"> Se till att ljudenheten är ansluten via Bluetooth. Välj ljudenheten från [AUDIO SELECT] under [BT MODE]. (Sidan 19) Utför engångsinställningen på nytt. Se "Förstagångsinställning" på sidan 21. Slå av och på bilstereon en gång och försök sedan ansluta på nytt. Kontrollera för en iOS-enhet att ALEXA eller iPod BT är valt som källa.
Menyn "TALKING" lämnas inte efter ett avslutat samtal.	Det kan dröja en stund innan menyn "TALKING" lämnas på bilstereon. Tryck på  för att återgå till föregående funktionsmeny.
Menyn "LISTENING" kan inte tas fram efter aktivering av Alexa.	<ul style="list-style-type: none"> Koppla loss och anslut Bluetooth-anslutningen igen. (Sidan 15) Koppla loss och anslut Alexa-anslutningen igen. (Sidan 21) Slå av bilstereon, slå på den igen efter cirka 10 sekunder och försök sedan på nytt.

AMAZON ALEXA

Om problemet kvarstår, så återställ bilstereon. (Sidan 4)

Installation/Anslutning

Detta avsnitt är avsett för en yrkesinstallatör.
Överlåt för säkerhets skull anslutningar och montering åt en fackman. Rådgör med återförsäljaren av bilstereon.

▲ VARNING

- Bilstereon kan endast drivas med en negativt jordad 12 V likströmskälla.
- Koppla loss batteriets negativa pol före anslutning och montering.
- Anslut inte batterikabeln (gul) och tändningskabeln (röd) till bilens underrede eller jordkabel (svart), eftersom det kan leda till kortslutning.
- För att förhindra kortslutning:
 - Isolera oanslutna kablar med eltejp.
 - Se till att jorda bilstereon i bilens underrede igen efter installation.
 - Fäst kablarna med kabelklämmor och vira eltejp runt de kablar som kommer i kontakt med metalldelar för att skydda kablarna.

▲ FÖRSIKTIGHET

- Installera enheten i instrumentbrädan på fordonet. Vidrör inte bilstereons metalldelar medan bilstereon används eller strax efteråt. Sådana metalldelar som kylare och hölje blir väldigt varma.
- Anslut inte högtalarnas ⊖-kablar till bilens underrede, till jordkabeln (svart) eller parallellt.
- Anslut högtalare med en maximal ineffekt på över 50 W. Om högtalarnas maximala ineffekt är lägre än 50 W, så ändra inställningen [**AMP GAIN**] för att undvika att skada högtalarna. (Sidan 25)
- Montera bilstereon i en vinkel på under 30°.
- Om fordonets kabelstam inte innehåller någon tändningskoppling, så anslut tändningskabeln (röd) till den koppling i fordonets säkringsdosa som avger 12 V likström och som slås på och av med startnyckeln.
- Håll alla kablar borta från värmeavgivande metalldelar.
- När apparaten har installerats kontrollerar du att bromslampor, blinkers, vindrutetorkare, etc. på bilen fungerar korrekt.
- Om säkringen går, så kontrollera först att inga kablar vidrör bilens underrede och byt sedan ut den gamla säkringen mot en ny säkring med samma amperetal.

Beskrivning av monteringsdelar

(A) Frontpanel (×1)



(B) Ramplåt (×1)



(C) Monteringskassett (×1)

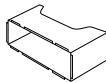

(D) Kabelstam (×1)



(E) Demoneringsnyckel (×2)



Grundläggande funktioner

- 1 Ta ut startnyckeln ut tändlåset och koppla sedan loss bilbatteriets ⊖-pol.
- 2 Anslut kablarna ordentligt.
Se "Kabelanslutningar" på sidan 38.
- 3 Montera bilstereon i bilen.
Se "Montering av bilstereon (i instrumentbräda)" på sidan 37.
- 4 Anslut bilbatteriets ⊖-pol.
- 5 Tryck på SRC för att slå på strömmen.
- 6 Ta loss frontpanelen och återställ bilstereon inom 5 sekunder. (Sidan 4)

Montering av bilstereon (i instrumentbräda)

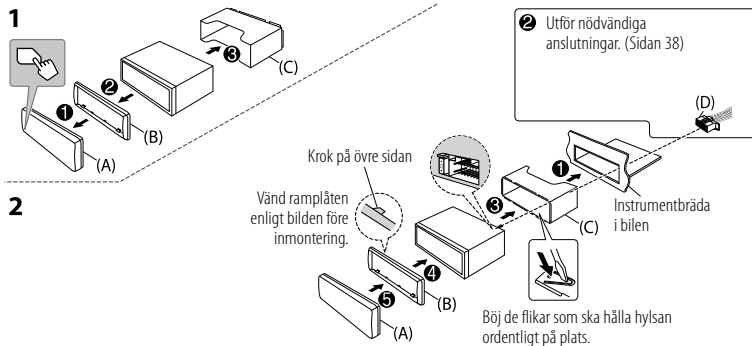

Montering av bilstereon (utan monteringskassetten)

- 1 Ta loss monteringskassetten och ramplåten från bilstereon.
- 2 Anpassa hålen i bilstereon (på båda sidor) till bilens monteringskonsol och fäst bilstereon med skruvar (säljs separat).

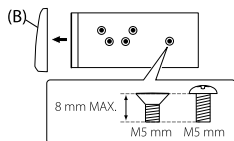

⚠ Använd endast specificerade skruvar. Användning av fel slags skruvar kan skada bilstereon.

Demontering av bilstereon

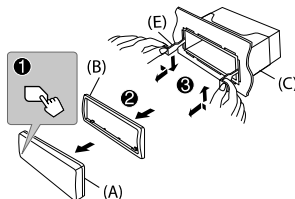

Installation/Anslutning

Kabelanslutningar

Anslut slutstegets jordkabel till bilens underrede för att undvika att bilstereon skadas, när ett externt slutsteg ansluts.

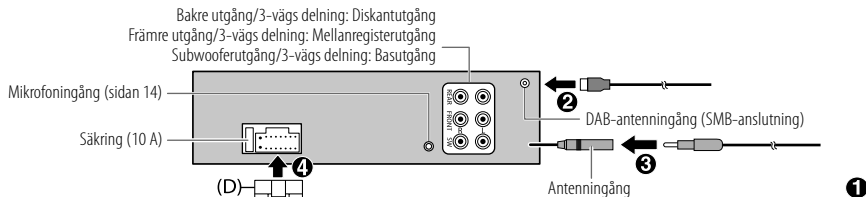

Anslutning av ISO-kopplingarna i vissa bilar från VW/Audi eller Opel (Vauxhall)

Dragningen av kablarna i den medföljande kabelstammen kan behöva modifieras enligt bilden nedan.

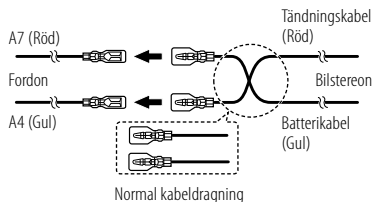

Om bilen inte har någon ISO-koppling

Av säkerhetsskäl rekommenderas att installation av bilstereon utförs av en fackman och med en separat inköpt kabelstam speciellt anpassad för bilen ifråga. Rådgor med återförsäljaren av bilstereon.

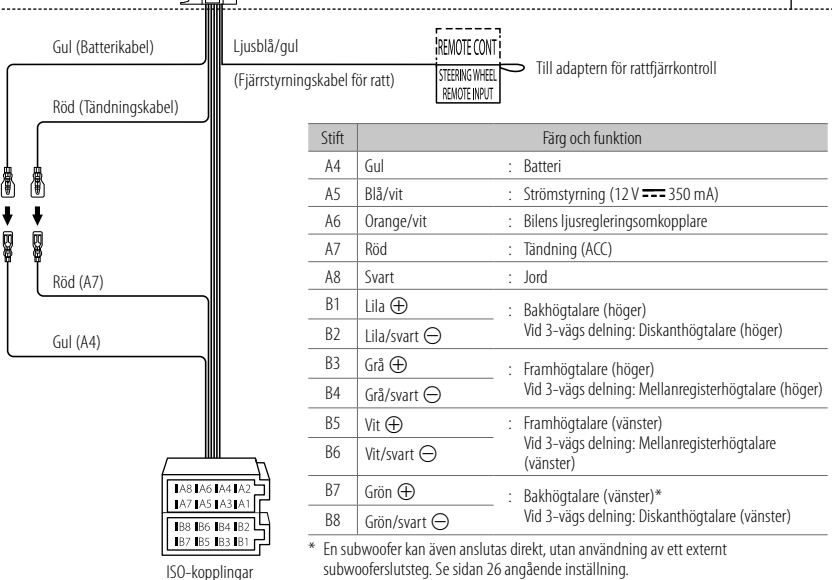

* En subwoofer kan även anslutas direkt, utan användning av ett externt subwooferslutsteg. Se sidan 26 angående inställning.

Tekniska data

Digital radio	DAB	Frekvensomfång	Band III 174,928 MHz — 239,200 MHz
		Känslighet	–100 dBm
		Signalbrusförhållande	80 dB
		Antennanslutningstyp	SMB
		Utgående antennspänning	12 V Likström
		Maximal antenström	< 100 mA
Analog radio	FM	Frekvensomfång	87,5 MHz — 108,0 MHz (50 kHz steg)
		Känslighet (30 dB signalbrusförhållande)	0,56 μ V/75 Ω (6,2 dBf)
		Dämpningskänslighet (46 dB DIN signalbrusförhållande)	1,58 μ V/75 Ω
		Frekvensrespons (± 3 dB)	30 Hz — 15 kHz
		Signalbrusförhållande (MONO)	68 dB
		Stereoseparation (1 kHz)	40 dB
	AM (MV)	Frekvensomfång	531 kHz — 1 611 kHz (9 kHz steg)
	Känslighet (20 dB signalbrusförhållande)	28,5 μ V (29,1 dB μ)	
AM (LV)	Frekvensomfång	153 kHz — 279 kHz (9 kHz steg)	
	Känslighet (20 dB signalbrusförhållande)	45 μ V (33,1 dB μ)	

USB	USB-standard	USB 1.1, USB 2.0 (hög hastighet)
	Kompatibla enheter	Masslagring
	Filsystem	FAT12/16/32
	Max matningsström	Likström 5 V  1,5 A
	Omvandlare för digitalfilter (D/A)	24 bit
	Frekvensrespons (± 1 dB)	20 Hz — 20 kHz
	Signalbrusförhållande (1 kHz)	98 dB
	Dynamikomfång	93 dB
	Kanalseparation	92 dB
	MP3-avkodning	Fungerar med MPEG-1/2 Audio Layer-3
	WMA-avkodning	Fungerar med Windows Media Audio
	AAC-avkodning	AAC-LC ".aac", "m4a"-filer
WAV-avkodning	Linjär PCM	
FLAC-avkodning	FLAC-fil, upp till 24 bitar/96 kHz	
Extraingång	Frekvensrespons (± 3 dB)	20 Hz — 20 kHz
	Maximal inspänning	1 000 mV
	Impedansingång	30 k Ω

Tekniska data

Bluetooth	Version	Bluetooth V4.2
	Frekvensomfång	2,402 GHz — 2,480 GHz
	RF-uteffekt (E.I.R.P.)	+4 dBm (max.), effektklass 2
	Maximal kommunikationsräckvidd	Ca 10 m fritt avstånd (32,8 fot)
	Parning	SSP (Secure Simple Pairing)
Ljud	Profil	HFP1.7.1 (Handsfree-profil) A2DP (Avancerad ljud-distributionsprofil) AVRCP1.6.1 (Fjärrkontrollprofil för ljud/bild) PBAP (Telefonboksåtkomstprofil) SPP (Serieportsprofil)
	Max uteffekt	50 W × 4 eller 50 W × 2 + 50 W × 1 (subwoofer = 4 Ω)
	Full bandbreddseffekt (vid under 1 % övertonsdistorsion)	22 W × 4
	Högtalarimpedans	4 Ω — 8 Ω

Ljud	Band	13 Band	
	HPF	Frekvens	62,5/ 100/ 160/ 250/ 400/ 630/ 1k/ 1,6k/ 2,5k/ 4k/ 6,3k/ 10k/ 16k Hz
		Nivå	-09 — +09 (-9 dB — +9 dB)
		Q	1,35/ 1,5/ 2,0
	LPF	Frekvens	THROUGH/ 30/ 40/ 50/ 60/ 70/ 80/ 90/ 100/ 120/ 150/ 180/ 220/ 250 Hz
		Nivå	-6/ -12/ -18/ -24 dB/oktav
		Q	-8/ -7/ -6/ -5/ -4/ -3/ -2/ -1/ 0 dB
		Förförstärkarnivå/belastning	2 500 mV/10 kΩ
		Förförstärkarens impedans	≤ 600 Ω
	Allmänt	Driftspänning	12 V likströms bilbatteri
Installationsmått (B × H × D)		182 mm × 53 mm × 100 mm	
Nettovikt (inkl. ramplåt och monteringskassett)		0,6 kg	

Rätt till ändringar förbehålls.

Indhold

Før brug	3	Fejlfinding.....	33
Det grundlæggende	4	Installation/Tilslutning	36
Kom godt i gang	5	Specifikationer	39
1 Godkend overgangstypen, og annullér demonstrationen			
2 Indstil uret og datoen			
3 Indstil basisindstillinger			
Digital radio.....	6		
Analog radio.....	9		
USB/iPod	10		
AUX.....	13		
JVC Remote applikation.....	13		
Bluetooth®	14		
Bluetooth — Forbindelse			
Bluetooth — Mobiltelefon			
Bluetooth — Lyd			
AMAZON ALEXA.....	21		
Lydindstillinger	24		
Displayindstillinger	30		
Referencer.....	31		
Vedligeholdelse			
Mere information			
Ændr displayinformationen			

Før brug

VIGTIGT

- Gennemlæs venligst denne brugervejledning, inden produktet tages i brug, for at sikre en korrekt anvendelse. Det er i særlig grad vigtigt, at læse afsnittene betegnet med Advarsler og Forholdsregler i denne brugervejledning.
- Opbevar brugervejledningen på et sikkert og tilgængeligt sted til fremtidig reference.

▲ ADVARSEL

Brug ikke funktioner, hvor din opmærksomhed tages væk fra sikker kørsel.

▲ FORSIGTIG

Lyndindstilling:

- Reguler lydstyrken, så du kan høre lydene uden for bilen, og dermed undgå ulykker.
- Sænk lydstyrken før afspilning af digitale kilder for at undgå beskadigelse af højttalerne ved en pludselig forhøjelse af udgangsniveaueet.

Generelt:

- Undgå at bruge den eksterne anordning, hvis det hindrer kørslen i at blive sikker.
- Sørg for, at alle vigtige data er sikkerhedskopierede. Vi påtager os intet ansvar for eventuelt tab af optagne data.
- Sæt og efterlad aldrig metalgenstande (som mønter eller metalværktøjer) i enheden, da disse kan forårsage kortslutninger.

Sådan læses manualen

- Skærmene og frontpladerne, der er vist i denne brugervejledning er eksempler, der anvendes til at give tydelige forklaringer på betjeningen. Af denne grund kan de være forskellige fra de faktiske skærme eller frontplader.
- Betjeningen er hovedsagelig forklaret med brug af knapperne på forsidepladen.
- Indikeringer på engelsk anvendes til forklaringsformål. Det er muligt at vælge displaysproget fra menuen. (Side 6)
- [XX] angiver de valgte elementer.
- (Side XX) angiver, at der findes henvisninger på den angivne side.



Dette symbol på produktet betyder, at der er vigtige betjenings- og vedligeholdelsesinstruktioner i denne brugervejledning. Sørg for grundigt at læse instruktionerne i denne brugervejledning.

Det grundlæggende

Frontplade

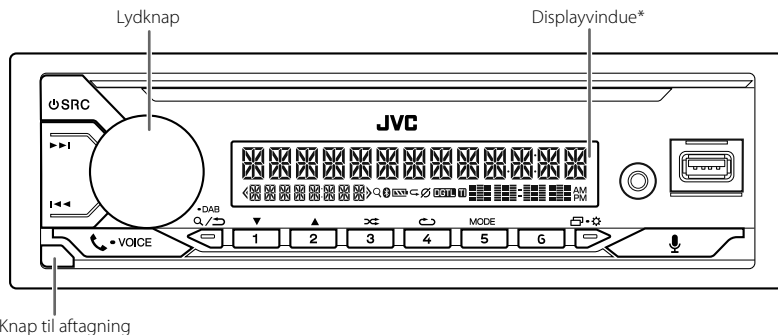

* Kun til illustrationsformål.

Påsætning

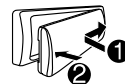

Aftagning

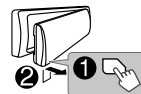

Sådan nulstilles

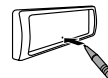

Nulstil enheden inden for 5 sekunder, efter at frontpladen er taget af.

For at

Tænd for strømmen

På frontpladen

Tryk på **SRC**.
• Tryk og hold nede for at slukke for strømmen.

Juster derefter lyden

Drej på lydknappen.

Tryk på lydknappen for at dæmpe lyden eller sætte afspilningen på pause.
• Tryk igen for at annullere. Lydstyrkeniveauet går tilbage til det foregående niveau inden lyddæmpning eller pause.

Vælg en kilde

• Tryk på **SRC** flere gange.
• Tryk på **SRC**, og drej derefter på lydknappen inden for 2 sekunder.

Ændr displayinformationen

Tryk på **☰** flere gange. (Side 32)

Kom godt i gang

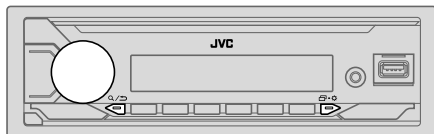

1 Godkend overgangstypen, og annullér demonstrationen

Når du tænder første gang (eller [FACTORY RESET] sættes til [YES], se side 6), viser displayet: "2-WAY X'OVER" eller "3-WAY X'OVER" → "PRESS" → "VOLUME KNOB" → "TO CONFIRM".

- 1 Tryk på lydknappen for at godkende den aktuelle overgangstype. Derefter viser displayet: "CANCEL DEMO" → "PRESS" → "VOLUME KNOB".
 - For at ændre overgangstype, se side 25.
- 2 Tryk på lydknappen. [YES] vælges for den indledende opsætning.
- 3 Tryk på lydknappen igen. "DEMO OFF" kommer frem.

2 Indstil uret og datoen

- 1 Tryk på og hold inde.
- 2 Drej lydknappen for at vælge [CLOCK], og tryk derefter på knappen.

Indstilling af uret

- 3 Drej lydknappen for at vælge [CLOCK ADJUST], og tryk derefter på knappen.
- 4 Drej lydknappen for at udføre indstillingerne og tryk derefter på knappen. Indstil tiden i rækkefølgen "Time" → "Minut".
- 5 Drej lydknappen for at vælge [CLOCK FORMAT], og tryk derefter på knappen.
- 6 Drej lydknappen for at vælge [12H] eller [24H] og tryk derefter på knappen.

Indstilling af datoen

- 7 Drej lydknappen for at vælge [DATE SET], og tryk derefter på knappen.
- 8 Drej lydknappen for at udføre indstillingerne og tryk derefter på knappen. Indstil datoen i rækkefølgen "Dag" → "Måned" → "År".
- 9 Tryk på for at afslutte.

For at vende tilbage til det foregående indstillingspunkt, skal man trykke på .

3 Indstil basisindstillinger

- 1 Tryk på og hold inde.
- 2 Drej lydknappen for at vælge en genstand (se den følgende tabel) og tryk derefter på knappen.
- 3 Gentag trin 2, indtil det ønskede punkt er valgt eller aktiveret.
- 4 Tryk på for at afslutte.

For at vende tilbage til det foregående indstillingspunkt, skal man trykke på .

Standard: [XX]

[SYSTEM]	
[KEY BEEP]	(Kan ikke anvendes, når 3-vejs overgang er valgt.) (Side 25) [ON]: Aktiverer tastaturtone. ; [OFF]: Deaktiverer.
[SOURCE SELECT]	
[AM SRC]*1	[ON]: Aktiverer AM under kildevalg. ; [OFF]: Deaktiverer. (Side 9)
[BT AUDIO SRC]*1	[ON]: Aktiverer BT AUDIO under kildevalg. ; [OFF]: Deaktiverer. (Side 20)
[BUILT-IN AUX]*1	[ON]: Aktiverer AUX under kildevalg. ; [OFF]: Deaktiverer. (Side 13)

*1: (Se side 6)

Kom godt i gang

[F/W UPDATE]	
[UPDATE SYSTEM]*2/[UPDATE DAB]	
[F/W UP xxxx]/ [F/W UP xxxxx]	[YES]: Starter opgradering af firmware. ; [NO]: Annullerer (opgradering aktiveres ikke). For detaljer om, hvordan man opdaterer firmwaren, besøg < https://www.jvc.net/cs/car/ >.
[FACTORY RESET]	[YES]: Nulstiller indstillingerne til standard (undtagen den gemte station). ; [NO]: Annulleret.
[CLOCK]	
[TIME SYNC]	[ON]: Uret indstilles automatisk vha. Clock Time (CT)-dataene i DAB-signalet. ; [OFF]: Annulleret.
[CLOCK DISPLAY]	[ON]: Uret vises på displayet, også når strømmen til enheden er slukket. ; [OFF]: Annulleret.
[ENGLISH]	
[РУССКИЙ]	
[ESPAÑOL]	Vælg displaysprog for menuen og musikinformation, hvis anvendelig. Standardvalget er [ENGLISH].
[FRANCAIS]	
[DEUTSCH]	
[DEMO MODE]	[ON]: Aktiverer skærmdemonstrationen automatisk, hvis der ikke er udført nogen drift i ca 15 sekunder. ; [OFF]: Deaktiverer.

*1 Vises ikke, når den tilsvarende kilde vælges.

*2 Nedgradering af firmware er forbudt.

Digital radio

Om DAB (Digital Audio Broadcasting)

DAB er et af de digitale radiosendesystemer, som er til rådighed i dag. Det kan levere digital kvalitetslyd uden nogen generende interferens eller signalforvrængning. Derudover kan det vise tekst, billeder og data. I modsætning til FM-udsendelser, hvor hvert program sendes på dets egen frekvens, kombinerer DAB flere programmer (kaldet "servicer") for at lave en enkelt "samling".

Den "primære komponent" (hovedradiostation) ledsages af og til af en "sekundær komponent", som kan indeholde ekstra programmer eller anden information.

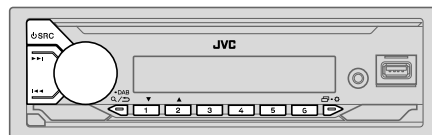

- Indikatoren "DGTL" lyser op, når et DAB digitalt signal modtages, og blinker, når et RDS-signal modtages.
- Enheden skifter automatisk til DAB alarm, når der modtages et alarmsignal fra DAB-udsendelsen.

Forberedelse:

- 1 Slut en DAB-antenne (kan købes i almindelig handel) til DAB-antennejackstikket. (Side 38)
- 2 Tryk på SRC gentagne gange for at vælge DAB.
- 3 Tryk på og hold DAB inde for at starte opdatering af servicelisten. "DAB SORTING" kommer frem og opdatering starter. Opdatering tager op til 3 minutter. Ingen afbrydelse (som f.eks. trafikinformation) er mulig under opdatering.

Annullering af opdateringen af servicelisten: Tryk på og hold DAB inde igen.

Digital radio

Søg efter en samling

- 1 Tryk på SRC gentagne gange for at vælge DAB.
- 2 Tryk på for at udføre automatisk søgning efter en samling. (eller)
Tryk på og hold inde, indtil "M" blinker, og tryk derefter gentagne gange for manuelt at søge efter en samling.
- 3 Tryk på for at vælge en service (enten primær eller sekundær), du vil lytte til.

Indstillinger i hukommelsen

Der kan gemmes op til 18 servicer.

Gem en service

Mens du lytter til en service...

Tryk på og hold en af talknapperne (1 til 6) inde.

(eller)

- 1 Tryk på og hold lydknappen inde, indtil "PRESET MODE" blinker.
- 2 Drej lydknappen for at vælge et forindstillet tal og tryk derefter på knappen.
"MEMORY" vises, når tjenesten er gemt.

Vælg en gemt service

Tryk på en af talknapperne (1 til 6).

(eller)

- 1 Tryk på DAB for at komme ind i funktionen for valg af DAB-søgning.
- 2 Drej lydstyrkeknappen for at vælge [PRST] (forindstillet tjeneste), og tryk derefter på knappen.
- 3 Drej lydknappen for at vælge et forindstillet tal og tryk derefter på knappen.

For at annullere, skal man trykke på og holde DAB inde.

Vælg en service

- 1 Tryk på DAB for at komme ind i funktionen for valg af DAB-tjeneste.
- 2 Drej lydstyrkeknappen for at vælge [SRVC] (liste over tjenester), og tryk derefter på knappen.
- 3 Drej lydknappen for at vælge en service, og tryk derefter på knappen.

For at annullere, skal man trykke på og holde DAB inde.

Vælg en service efter navn

- 1 Tryk på DAB for at komme ind i funktionen for valg af DAB-tjeneste.
- 2 Drej lydstyrkeknappen for at vælge [SRVC] (liste over tjenester), og tryk derefter på knappen.
- 3 Tryk på 2 / 1 for at vælge det tegn, du vil søge efter.
- 4 Drej lydknappen for at vælge en service, og tryk derefter på knappen.

For at annullere, skal man trykke på og holde DAB inde.

Andre indstillinger

- 1 Tryk på og hold inde.
- 2 Drej lydknappen for at vælge et navn (side 8), og tryk derefter på knappen.
- 3 Gentag trin 2, indtil det ønskede punkt er valgt/aktiveret eller følg instruktionerne for det valgte punkt.
- 4 Tryk på for at afslutte.

For at vende tilbage til det foregående indstillingspunkt, skal man trykke på .

Standard: **[XX]**

[TUNER SETTING]	
[AF SET]	[ON]: Mens du lytter til DAB... Skifter automatisk til FM-sending af det samme program, hvis DAB-signalet bliver svagt. Skifter tilbage til DAB-lyd, når signalet er blevet stærkt igen. Mens du lytter til FM... Skifter automatisk til DAB-kilde, der sender det samme program (hvis tilgængeligt). ; [OFF]: Annulleret.
[TI]	[ON]: Lader apparatet skifte midlertidigt til Trafik Information, hvis der er nogen ("TI"-indikatoren lyser). ; [OFF]: Annulleret.
[PTY SEARCH]	Vælg en PTY-kode. (se følgende "PTY-kode eller Programtype"). Hvis der er en station, som sender et program med samme PTY-kode, som du har valgt, indstilles den pågældende station.
[DAB ANNOUCMNT]	[TRAVEL]/[WARNINGS]/[NEWS]/[WEATHER]/[EVENT]/[SPECIAL]/[RAD INFO]/[SPORTS]/[FINANCE]: Drej lydknappen for at foretage et valg og tryk derefter på knappen. "✳" vises foran den aktiverede meddelelsestype. Skifter automatisk fra en hvilken som helst kilde til digitale radiosamlinger, der sender en aktiveret meddelelsestype. <ul style="list-style-type: none"> • Flerfoldig meddelelse kan aktiveres samtidigt. • For at deaktivere, skal man trykke på knappen igen ("✳" slukker).

[LIST UPDATE]	[UPDATE AUTO]: Opdaterer automatisk DAB-servicelisten, når der tændes for apparatet. ; [UPDATE MANUAL]: Opdater DAB-servicelisten ved at trykke på og holde  DAB inde.
[PTY WATCH]	Apparatet skifter automatisk fra en hvilken som helst kilde til digitale radiosamlinger, der sender en valgt programtype. (Se følgende "PTY-kode eller Programtype") [OFF]: Annulleret.
[DAB ANT POWER]	[ON]: Strømforsyner DAB-antennen. ; [OFF]: Forsyn ikke strøm. Vælges når der anvendes en passiv antenne uden en booster.
[RELATED SERV]	[ON]: Muliggør Soft-Link funktion for at skifte til en alternativ service, som er et andet lydprogram en det aktuelle lydprogram. ; [OFF]: Deaktiverer.

PTY-kode eller Programtype

[NEWS], [AFFAIRS], [INFO], [SPORT], [EDUCATE], [DRAMA], [CULTURE], [SCIENCE], [VARIED], [POP M] (musik), [ROCK M] (musik), [EASY M] (musik), [LIGHT M] (musik), [CLASSICS], [OTHER M] (musik), [WEATHER], [FINANCE], [CHILDREN], [SOCIAL], [RELIGION], [PHONE IN], [TRAVEL], [LEISURE], [JAZZ], [COUNTRY], [NATION M] (musik), [OLDIES], [FOLK M] (musik), [DOCUMENT]

Analog radio

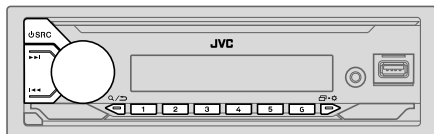

Enheden skifter automatisk til FM alarm, når der modtages et alarmsignal fra FM-udsendelsen.

Søg efter en station

- 1 Tryk flere gange på SRC for at vælge FM eller AM.
- 2 Tryk på for automatisk at søge efter en station. (eller)
Tryk på og hold inde, indtil "M" blinker, og tryk derefter gentagne gange for manuelt at søge efter en station.

Indstillinger i hukommelsen

Du kan gemme op til 18 FM-stationer og 6 AM-stationer.

Gem en station

Mens du lytter til en station...

Tryk på og hold en af talknapperne (1 til 6) inde.
(eller)

- 1 Tryk på og hold lydknappen inde, indtil "PRESET MODE" blinker.
- 2 Drej lydknappen for at vælge et forindstillet tal og tryk derefter på knappen.
"MEMORY" vises, når stationen er gemt.

Vælg en gemt station

Tryk på en af talknapperne (1 til 6).
(eller)

- 1 Tryk på .
- 2 Drej lydknappen for at vælge et forindstillet tal og tryk derefter på knappen.

Andre indstillinger

- 1 Tryk på og hold inde.
- 2 Drej lydknappen for at vælge en genstand (se den følgende tabel) og tryk derefter på knappen.
- 3 Gentag trin 2, indtil det ønskede punkt er valgt/aktiveret eller følg instruktionerne for det valgte punkt.
- 4 Tryk på for at afslutte.

For at vende tilbage til det foregående indstillingspunkt, skal man trykke på .

Standard: [XX]

[TUNER SETTING]	
[SSM]	[SSM 01–06]/[SSM 07–12]/[SSM 13–18]: Du kan automatisk forudindstille op til 18 FM-stationer. "SSM" holder op med at blinke, når de første 6 stationer er gemt. Vælg [SSM 07–12]/[SSM 13–18] for at gemme de følgende 12 stationer.
[LOCAL SEEK]	[ON]: Søger kun efter FM-stationer med en god modtagning.; [OFF]: Annulleret. • Udførte indstillinger kan kun anvendes med den valgte kilde/station. Hvis kilden/stationen ændres, er det nødvendigt at udføre indstillingerne igen.
[IF BAND]	[AUTO]: Øger indstillingsselektiviteten for at reducere interferensstøj fra tilstødende FM-stationer. (Stereovirkningen går måske tabt.); [WIDE]: Udsat for interferensstøj fra tilgrænsende FM-stationer, men lyd kvaliteten vil ikke blive forringet og stereovirkningen vil forblive.

Analog radio

[MONO SET]	[ON]: FM-modtagelsen bliver bedre, men stereoeffekten går tabt. ; [OFF]: Annulleret.
[NEWS SET]*	[ON]: Enheden vil midlertidigt skifte til News Programme, hvis tilgængelig. ; [OFF]: Annulleret.
[REGIONAL]*	[ON]: Skifter kun til en anden station i det bestemte område vha. "AF"-kontrollen. ; [OFF]: Annulleret.
[AF SET]*	[ON]: Søger automatisk efter en anden station, der sender det samme program i det samme Radio Data System-netværk med bedre modtagelse, hvis den aktuelle modtagelse er dårlig. ; [OFF]: Annulleret.
[TI]	[ON]: Lader apparatet skifte midlertidigt til Trafik Information, hvis der er nogen ("TI"-indikatoren lyser). ; [OFF]: Annulleret. • [TI] i AM-båndet er kun til at muliggøre trafik-afbrydelser i DAB-kilden.
[PTY SEARCH]*	Vælg en PTY-kode. (se følgende "PTY-kode"). Hvis der er en station, som sender et program med samme PTY-kode, som du har valgt, indstilles den pågældende station.

* Kan kun vælges, når indstillet til FM-kilde.

- Hvis lydstyrken justeres under modtagelse af trafikinformation, alarm eller nyhedsbulletinen, memoriseres den justerede lydstyrke automatisk. Den anvendes, næste gang trafikinformation, alarm eller nyhedsbulletinen slås til.

PTY-kode

[NEWS], [AFFAIRS], [INFO], [SPORT], [EDUCATE], [DRAMA], [CULTURE], [SCIENCE], [VARIED], [POP M] (musik), [ROCK M] (musik), [EASY M] (musik), [LIGHT M] (musik), [CLASSICS], [OTHER M] (musik), [WEATHER], [FINANCE], [CHILDREN], [SOCIAL], [RELIGION], [PHONE IN], [TRAVEL], [LEISURE], [JAZZ], [COUNTRY], [NATION M] (musik), [OLDIES], [FOLK M] (musik), [DOCUMENT]

USB/iPod

Tilslut en USB-enhed



Kilden skifter automatisk til USB, og afspilning starter.

* Lad ikke kablet blive i bilen, når du ikke bruger det.

Tilslut en iPod/iPhone

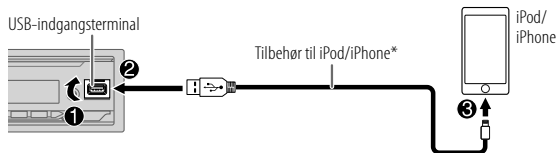

Se "Indstil afspilningskilden til iPod/iPhone" på side 11 for at starte afspilning.

- Du kan også tilslutte iPod/iPhone via Bluetooth. (Side 15)

* Lad ikke kablet blive i bilen, når du ikke bruger det.

Grundlæggende drift

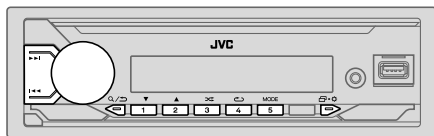

Valgbar kilde:

- USB/iPod USB eller iPod BT

For lydfile, der kan afspilles, se "Afspillelige filer" på side 31.

For at	På frontpladen
Tilbagespoling/ fremspoling	Tryk på og hold ◀◀ / ▶▶ inde.
Vælg et fil	Tryk på ◀◀ / ▶▶ .
Vælg en mappe*	Tryk på 2▲ / 1▼ .
Gentag afspilning	Tryk på 4↺ flere gange. [TRACK REPEAT]/[FOLDER REPEAT]/[ALL REPEAT]: MP3/WMA/AAC/WAV/FLAC-fil [REPEAT ONE]/[REPEAT ALL]/[REPEAT OFF]: iPod
Tilfældig afspilning	Tryk på 3↻ flere gange. [FOLDER RANDOM]/[ALL RANDOM]/[RANDOM OFF]: MP3/WMA/AAC/WAV/FLAC-fil [SHUFFLE OFF]/[SHUFFLE ON]: iPod

* Fungerer ikke med iPod.

Vælg musikdrev

Mens i USB-kilde, tryk på **5MODE** gentagne gange.

Gemte melodier i det følgende drive vil blive afspillet.

- Valgt intern eller ekstern hukommelse i en smartphone (masselagerklasse).
- Valgt drev i en anordning med flere drev. (Denne enhed kan understøtte multidrevenheder med op til 4 drev. Det kan dog tage et stykke tid at aflæse denne enhed, hvis der er tilsluttet tre kort eller flere.)

Indstil afspilningskilden til iPod/iPhone

Du kan foretage følgende indstilling ved alle kilder med undtagelse af iPod USB kilde.

- 1 Tryk på og hold **☰** • **⚙** inde.
- 2 Drej lydknappen for at vælge et navn (side 12), og tryk derefter på knappen.
- 3 Gentag trin 2, indtil det ønskede punkt er valgt/aktiveret.
- 4 Tryk på **☰** • **⚙** for at afslutte.

For at vende tilbage til det foregående indstillingspunkt, skal man trykke på **Q/▷**.

Standard: [XX]

[USB]

[IPHONE SETUP]

[BT]: iPod BT kilde er tilgængelig, hvis iPod/iPhone er tilsluttet via Bluetooth.

- Hvis du tilslutter iPod/iPhone via USB-indgangsterminalen, er iPod USB kilde ikke tilgængelig.

Når Bluetooth er koblet fra, bliver iPod USB kilde dog tilgængelig. ;

[USB]: iPod USB kilde er tilgængelig, hvis iPod/iPhone er tilsluttet via USB-indgangsterminalen, uanset om Bluetooth-forbindelse er tilgængelig eller ej.

- Alexa-mobilprogrammet kan ikke anvendes, når iPod USB kilde er valgt.

Vælg en fil, der skal afspilles

Fra en mappe eller liste

- 1 Tryk på **Q/↵**.
- 2 Drej lydknappen for at vælge en mappe/liste, og tryk derefter på knappen.
- 3 Drej lydknappen for at vælge en fil, og tryk derefter på knappen.
Den valgte fil begynder at afspille.

Hurtigsøgning (gælder kun for USB-kilde)

Hvis der er mange filer, kan man gennemsøge dem hurtigt.

- 1 Tryk på **Q/↵**.
- 2 Drej lydknappen for at vælge en mappe/liste, og tryk derefter på knappen.
- 3 Drej lydknappen hurtigt for at gennemgå listen hurtigt.
- 4 Drej lydknappen for at vælge en fil, og tryk derefter på knappen.
Den valgte fil begynder at afspille.

Alfabet søgning (gælder kun for iPod USB-kilde eller iPod BT-kilde)

Det er muligt at søge efter en fil i henhold til det første bogstav.

- 1 Tryk på **Q/↵**.
- 2 Drej lydknappen for at vælge en liste og tryk derefter på knappen.
- 3 Tryk på **2▲ / 1▼** eller drej lydknappen hurtigt (A til Z, 0 til 9, OTHERS).
Vælg "OTHERS", hvis det første tegn er et andet end A til Z, 0 til 9.
- 4 Tryk på lydknappen for at begynde søgning.
Filer med de tegn, du søgte efter eller med lignende tegn (alfabetisk rækkefølge) vises.
- 5 Drej lydknappen for at vælge en fil, og tryk derefter på knappen.
Den valgte fil begynder at afspille.

- For at vende tilbage til det foregående indstillingspunkt, skal man trykke på **Q/↵**.
- For at annullere, skal man trykke på og holde **Q/↵** inde.

AUX

Du kan lytte til musik fra en bærbar lydafspiller via det ekstra indgangsstik.

Forberedelse:

Vælg [ON] til [BUILT-IN AUX] i [SOURCE SELECT]. (Side 5)

Begynd at lytte

- 1 Tilslut en bærbar lydafspiller (kan købes i almindelig handel).

3,5 mm ministereokabel med "L"-formet
apparatstikforbindelse (kan købes i almindelig handel)

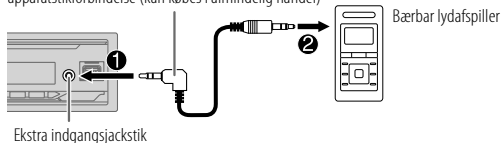

- 2 Tryk på  SRC gentagne gange for at vælge AUX.
- 3 Tænd for den bærbare lydafspiller og start afspilning.



Brug et stereo-ministik med 3 stikpropper for optimal lydudgang.

JVC Remote applikation

Du kan kontrollere JVC-bilmotageren fra iPhone/iPod touch (via Bluetooth eller via USB-terminal) eller Android-enhed (via Bluetooth) ved hjælp af programmet JVC Remote.

- For mere information, besøg <<https://www.jvc.net/cs/car/>>.





Forberedelse:

Installer den nyeste version af JVC Remote applikationen på din enhed før tilslutning.

Start med at bruge JVC Remote programmet

- 1 Start JVC Remote-applikationen på din enhed.
- 2 Tilslut din enhed.
 - For Android anordning:
Kæd Android-enheden sammen med denne enhed via Bluetooth. (Side 15)
 - For iPhone/iPod touch:
Forbind iPhone/iPod touch til USB-indgangsterminalen. (Side 10) (eller)
Kæd iPhone/iPod touch sammen med denne enhed via Bluetooth. (Side 15) (Kontroller, at USB-internetterminalen ikke er forbundet til en anordning.)
- 3 Vælg den enhed, der skal anvendes, i menuen.
Se følgende "Indstillinger til at bruge JVC Remote applikationen".
Standardvalget er [ANDROID]. For at bruge iPhone/iPod touch, skal du vælge [YES] for [IOS].

Indstillinger til at bruge JVC Remote applikationen

- 1 Tryk på og hold  +  inde.
- 2 Drej lydknappen for at vælge et navn (side 14), og tryk derefter på knappen.
- 3 Gentag trin 2, indtil det ønskede punkt er valgt eller aktiveret.
- 4 Tryk på  +  for at afslutte.

For at vende tilbage til det foregående indstillingspunkt, skal man trykke på  / .

Standard: [XX]

[REMOTE APP]

[SELECT] Vælg enheden [IOS] eller [ANDROID] for at bruge applikationen.

[IOS] **[YES]:** Vælg iPhone/iPod touch at benytte i applikationen via Bluetooth eller tilsluttet via USB-indgangen. ; **[NO]:** Annulleret.
 Hvis [IOS] er valgt, skal du vælge iPod BT-kilde (eller iPod USB, hvis din iPhone/iPod touch er tilsluttet via USB-indgangsstikket) for at aktivere applikationen.

- Se "Indstil afspilningskilden til iPod/iPhone" på side 11 for yderligere information.
- Tilslutningen af applikationen vil blive afbrudt eller frakoblet, hvis:
 - Du skifter fra iPod BT kilde til enhver kilde tilsluttet via USB-indgangen.
 - Du skifter fra iPod USB kilde til iPod BT kilde.

[ANDROID] **[YES]:** Vælg Android enhed til at bruge programmet via Bluetooth. ;
[NO]: Annulleret.

[ANDROID LIST] Vælg Android-enheden for at benytte fra listen.
 • Viser kun når [ANDROID] af [SELECT] er sat til [YES].

[STATUS] Viser status for den valgte enhed.
[IOS CONNECTED]: Du kan benytte programmet ved hjælp af iPhone/iPod touch tilsluttet via Bluetooth eller USB-indgangen.
[IOS NOT CONNECTED]: Ingen iOS enhed er tilsluttet til at bruge programmet.
[ANDROID CONNECTED]: Du er i stand til at bruge programmet ved hjælp af en Android smartphone tilsluttet via Bluetooth.
[ANDROID NOT CONNECTED]: Ingen Android enhed er tilsluttet til at bruge programmet.

Bluetooth®

- Afhængigt af Bluetooth-versionen og firmwareversionen på din mobiltelefon, virker Bluetooth-funktioner muligvis ikke med denne enhed.
- Sørg for at slå Bluetooth-funktionen til på den enhed, for at foretage følgende handlinger.
- Signalbetingelserne er forskellige, alt afhængigt af omgivelserne.

Bluetooth — Forbindelse

Understøttede Bluetooth-profiler

- Hands-Free Profil (HFP)
- Avanceret Audio Distribution Profil (A2DP)
- Audio/Video Fjernbetjening Profil (AVRCP)
- Serial portprofil (SPP)
- Telefonbog Adgang Profil (PBAP)

Understøttede Bluetooth-codecs

- Sub Band Codec (SBC)
- Advanced Audio Coding (AAC)

Tilslut mikrofonen

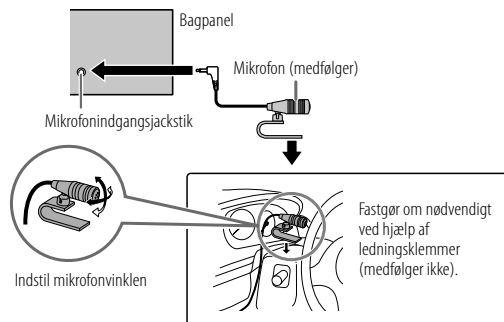

Par og indstil en Bluetooth-anordning den første gang

- 1 Tryk på  inde for at tænde for apparatet.
- 2 Søg og vælg navnet på din modtager ("KD-X482DBT") på Bluetooth-enheden.
"BT PAIRING" blinker på displayet.
 - For nogle Bluetooth-anordninger kan det være nødvendigt at indtaste dit personlige identifikationsnummer (PIN-kode) umiddelbart efter søgningen.
- 3 Udfør (A) eller (B), afhængigt af det, der vises på displayet.
For nogle Bluetooth-anordninger kan parringssekvensen afvige fra de herunder beskrevne trin.
 - (A) "Anordningens navn" → "XXXXXX" → "VOL – YES" → "BACK – NO"
"XXXXXX" er et 6-cifret kodeord, der frembringes tilfældigt under hver parring.
 - 1 Sørg for, at adgangsnøgler der vises på enheden og Bluetooth-enheden er de samme.
 - 2 Tryk på lydknappen for at bekræfte kodeordet.
 - 3 Betjen Bluetooth-anordningen for at bekræfte kodeordet.
 - (B) "Anordningens navn" → "VOL – YES" → "BACK – NO"
 - 1 Tryk på lydknappen for at begynde parring.
 - 2
 - Hvis "PAIRING" → "PIN 0000" ruller på displayet, skal du indtaste PIN-koden "0000" i Bluetooth-anordningen. Du kan ændre til en ønsket PIN-kode inden parring. (Side 19)
 - Hvis kun "PAIRING" kommer frem, skal du betjene Bluetooth-anordningen for at bekræfte parringen.

"PAIRING COMPLETED" kommer frem, når parringen er fuldført, og  vil lyse, når Bluetooth-tilslutningen er etableret.

- Indikatoren  begynder at lyse for at vise styrken på batteriet i en tilsluttet enhed. Se også [FORMAT] på side 30 for den batteri- og signalstyrke, der vises på displayet.

- Dette apparat understøtter Secure Simple Pairing (SSP).
- Der kan registreres (parres) op til fem anordninger i alt.
- Så snart parringen er fuldført, vil Bluetooth-anordningen forblive registreret i apparatet, selv hvis dette nulstilles. For at slette den parrede enhed, se [DEVICE DELETE] på side 19.
- Højest to Bluetooth-telefoner og et Bluetooth-lydapparat kan tilsluttes på en og samme gang. For at tilslutte eller frakoble den registrerede enhed, se [PHONE SELECT] eller [AUDIO SELECT] i [BT MODE]. (Side 19)
Imens du er i BT AUDIO kilde, kan du oprette forbindelse til fem Bluetooth-lydenheder og skifte mellem disse fem enheder. (Side 20)
- Nogle Bluetooth-anordninger vil muligvis ikke automatisk sluttes til apparatet efter parring. Slut anordningen manuelt til apparatet.
- Når batteriet på den tilsluttede Bluetooth-enhed kører lavt, vises "Anordningens navn" → "LOW BATTERY".
- Vi henviser til brugervejledningen for Bluetooth-anordningen angående mere information.

Auto parring

Når du slutter iPhone/iPod touch til USB-indgangsstikket, aktiveres en parringsanmodning (via Bluetooth) automatisk hvis [AUTO PAIRING] er indstillet til [ON]. (Side 19)

Tryk på volumenknappen for at parre, når du har bekræftet navnet på anordningen.

Bluetooth — Mobiltelefon

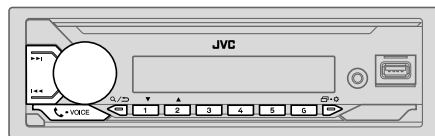

Modtag et kald

Når der er et indkommende opkald:

- Knapperne vil blinke i den farve, du har valgt i [RING COLOR]. (Side 17)
- Enheden besvarer opkaldet automatisk, hvis [AUTO ANSWER] er sat til et valgt tidsrum. (Side 17)

Under et opkald:

- Knapperne holder op med at blinke i den farve, du har valgt i [RING COLOR]. (Side 17)
- Hvis du slukker for enheden, eller tager frontpladen af, vil Bluetooth blive slået fra.

Følgende handlinger kan variere eller ikke være tilgængelige, afhængigt af den tilsluttede telefon.





For at	På frontpladen
Første indkommende opkald...	
Besvar et opkald	Tryk på -VOICE eller lydknappen.
Afvis et opkald	Tryk på og hold -VOICE eller lydknappen inde.
Afslut et opkald	Tryk på og hold -VOICE eller lydknappen inde.
Mens du taler med det første indkommende opkald...	
Besvar et andet indkommende opkald og bevar det aktuelle opkald	Tryk på -VOICE eller lydknappen.
Afslå et andet indkommende opkald	Tryk på og hold -VOICE eller lydknappen inde.
Mens der er to aktive opkald...	
Afslut det aktuelle opkald og aktiver det bevarede opkald	Tryk på og hold -VOICE eller lydknappen inde.
Skift mellem det aktuelle opkald og det bevarede opkald	Tryk på -VOICE.
Juster telefonens lydstyrke*1 [00] til [35] (Standard: [15])	Drej lydknappen under et kald.
Skift mellem håndfri og privat samtaletilstand*2	Tryk på under et kald.

*1 Denen justering vil ikke have nogen indflydelse på de andre kilders lydstyrke.

*2 Betjeninger kan variere alt efter den tilsluttede Bluetooth-anordning.

Optimer stemmekvaliteten

Mens man taler i telefonen...

- 1 Tryk på og hold  +  inde.
- 2 Drej lydknappen for at vælge en genstand (se den følgende tabel) og tryk derefter på knappen.
- 3 Gentag trin 2, indtil det ønskede punkt er valgt eller aktiveret.
- 4 Tryk på  +  for at afslutte.

For at vende tilbage til det foregående indstillingspunkt, skal man trykke på  / .

Standard: [XX]

[MIC GAIN]	[LEVEL -10] til [LEVEL +10] ([LEVEL -04]): Mikrofonens følsomhed øges i takt med at nummeret stiger.
[NR LEVEL]	[LEVEL -05] til [LEVEL +05] ([LEVEL 00]): Indstil støjrduktionsniveauet, så den mindste støj høres under en telefonsamtale.
[ECHO CANCEL]	[LEVEL -05] til [LEVEL +05] ([LEVEL 00]): Indstil forsinkelsestiden for ekko-annullering, indtil det sidste ekko høres under en telefonsamtale.

- Kvaliteten af opkaldet kan afhænge af mobiltelefonen.

Foretag indstillingerne for modtagelse af et opkald

- 1 Tryk på  -VOICE for at indtaste Bluetooth-funktion.
- 2 Drej lydknappen for at vælge en genstand (se den følgende tabel) og tryk derefter på knappen.
- 3 Gentag trin 2, indtil det ønskede punkt er valgt eller aktiveret.

For at vende tilbage til det foregående indstillingspunkt, skal man trykke på  / .

Standard: [XX]



[SETTINGS]

[AUTO ANSWER] [01 SEC] til [30 SEC]: Enheden besvarer automatisk indkommende opkald på det valgte tidspunkt (i sekunder). ; [OFF]: Annulleret.

[RING COLOR] [COLOR 01] til [COLOR 49] ([COLOR 08]): Vælger belysningsfarve for knapperne eller symbolknappen som meddelelse, når der er et indgående opkald og under et opkald. ; [OFF]: Annulleret.

Foretag et opkald

Du kan foretage et opkald fra opkaldshistorikken, telefonbogen eller ved at taste nummeret. Stemmeopkald er også muligt, hvis din mobiltelefon har denne funktion.

- 1 Tryk på  -VOICE for at indtaste Bluetooth-funktion.
" (Første enhedsnavn)" fremkommer.
 - Hvis to Bluetooth telefoner er tilsluttet, skal du trykke på  -VOICE igen, for at skifte til en anden telefon.
" (Andet enhedsnavn)" fremkommer.
- 2 Drej lydknappen for at vælge et navn (side 18), og tryk derefter på knappen.
- 3 Gentag trin 2, indtil det ønskede punkt er valgt/aktiveret eller følg instruktionerne for det valgte punkt.

For at vende tilbage til det foregående indstillingspunkt, skal man trykke på  / .

[RECENT CALL]	<p>(Kun valgbar, hvis telefonen understøtter PBAP.)</p> <ol style="list-style-type: none">Tryk på lydknappen for at vælge et navn eller et telefonnummer.<ul style="list-style-type: none">"<" angiver modtaget opkald, ">" angiver udført opkald, "M" angiver opkald, der ikke er gået igennem."NO HISTORY" kommer frem, hvis der ikke er nogen optaget opkaldshistorie eller opkaldsnummer.Tryk på lydknappen for at udføre opkald.
[PHONEBOOK]	<p>(Kun valgbar, hvis telefonen understøtter PBAP.)</p> <ol style="list-style-type: none">Tryk på 2▲ / 1▼ for at vælge det ønskede tegn (A til Z, 0 til 9, og OTHERS).<ul style="list-style-type: none">"OTHERS" kommer frem, hvis det første tegn er et andet end A til Z, 0 til 9.Drej lydknappen for at vælge et navn, og tryk derefter på knappen.Drej lydknappen for at vælge et telefonnummer og tryk derefter på knappen for at foretage et opkald. <ul style="list-style-type: none">For at bruge telefonbog med denne enhed skal du sørge for adgang til eller overførsel fra din smartphone. Afhængigt af den tilsluttede telefon, kan være en anden proces.Denne enhed kan kun vise bogstaver uden accent. (Bogstaver med accent som f.eks. "Ú", vises som "U".)
[DIAL NUMBER]	<ol style="list-style-type: none">Drej lydknappen for at vælge et nummer (0 til 9) eller tegn (*, #, +).Tryk på ◀◀ / ▶▶ for at flytte indtastningspositionen. Gentag trin 1 og 2, indtil du har indtastet telefonnummeret.Tryk på lydknappen for at udføre opkald.
[VOICE]	<p>Sig navnet på den kontakt, du vil kalde eller stemmekommandoen for at styre telefonfunktionerne. (Se også følgende "Foretag et opkald ved hjælp af stemmegenkendelse".)</p>

Foretag et opkald ved hjælp af stemmegenkendelse

- Tryk på og hold -VOICE for at aktivere stemmestyringen på den tilsluttede telefon.
 - Sig navnet på den kontakt, du vil kalde eller stemmekommandoen for at styre telefonfunktionerne.
- Understøttede stemmegenkendelsesegenskaber er forskellige for hver telefon. Vi henviser til brugervejledningen for den tilsluttede telefon angående detaljer.

Gem en kontakt i hukommelsen

Du kan lagre op til seks kontaktpersoner under nummerknapperne (1 til 6).

- Tryk på -VOICE for at indtaste Bluetooth-funktion.
- Drej lydknappen for at vælge [RECENT CALL], [PHONEBOOK] eller [DIAL NUMBER] og tryk derefter på knappen.
- Drej lydknappen for at vælge en kontakt eller indtaste et telefonnummer. Hvis en kontakt er valgt, skal man trykke på lydknappen for at vise telefonnummeret.
- Tryk på og hold en af talknapperne (1 til 6) inde. "MEMORY P(valgt forvalgsnummer)" vises, når kontakten er gemt.

Hvis du vil slette en kontakt fra den forudindstillede hukommelse, skal du vælge [DIAL NUMBER] i trin 2, skal du gemme nummeret i en tom trin 3 og fortsætte til trin 4.

Bluetooth®

Ring til et registreret nummer

- 1 Tryk på -VOICE for at indtaste Bluetooth-funktion.
- 2 Tryk på en af talknapperne (1 til 6).
- 3 Tryk på lydknappen for at udføre opkald.
"NO PRESET" vises, hvis der ikke er gemt en kontaktperson.

Bluetooth funktion indstillinger

- 1 Tryk på og hold + inde.
- 2 Drej lydknappen for at vælge en genstand (se den følgende tabel) og tryk derefter på knappen.
- 3 Gentag trin 2, indtil det ønskede punkt er valgt/aktiveret eller følg instruktionerne for det valgte punkt.
- 4 Tryk på + for at afslutte.

For at vende tilbage til det foregående indstillingspunkt, skal man trykke på / .

Standard: **[XX]**

[BT MODE]	
[PHONE SELECT]	Vælg den telefon eller lydianordning, der skal tilsluttes eller tages ud af forbindelse. "X" vises foran anordningens navn, når den er tilsluttet. "▷" vises foran den aktuelle afspillende lydenhed.
[AUDIO SELECT]	• Højest to Bluetooth-telefoner og et Bluetooth-lyddappat kan tilsluttes på en og samme gang.
[DEVICE DELETE]	<ol style="list-style-type: none">1 Drej lydknappen for at vælge en anordning, der skal slettes, og tryk derefter på knappen.2 Drej lydknappen for at vælge [YES] eller [NO] og tryk derefter på knappen.
[PIN CODE EDIT] (0000)	Ændrer PIN-koden (op til 6 cifre). <ol style="list-style-type: none">1 Drej lydknappen for at vælge et nummer.2 Tryk på / for at flytte indtastningspositionen. Gentag trin 1 og 2, indtil du har indtastet PIN-koden.3 Tryk på lydknappen for at bekræfte.

[RECONNECT]	[ON]: Enheden tilsluttes automatisk igen, når den senest tilsluttede Bluetooth-enhed er inden for rækkevidde.; [OFF]: Annulleret.
[AUTO PAIRING]	[ON]: Enheden parrer automatisk med de understøttede Bluetooth-enheder (iPhone/iPod touch), når den er tilsluttet via USB-indgangsstikket. Denne funktion fungerer muligvis ikke afhængigt af operativsystemet på den tilsluttede anordning.; [OFF]: Annulleret.
[INITIALIZE]	[YES]: Initialiserer alle Bluetooth-indstillingerne (inklusive gemt paring, telefonbog o.s.v.); [NO]: Annulleret.
[INFORMATION]	[MY BT NAME]: Viser navnet på din modtager ("KD-X482DBT"); [MY ADDRESS]: Viser dette apparats navn.

Funktion for kontrol af Bluetooth-kompatibilitet

Du kan kontrollere tilslutningsvejen for den understøttede profil mellem Bluetooth-anordningen og apparatet.

- Sørg for, at ingen Bluetooth-anordning er parret.

- 1 Tryk på og hold -VOICE inde.
"BLUETOOTH" ↔ "CHECK MODE" kommer frem. "SEARCH NOW USING PHONE" → "PIN IS 0000" ruller på displayet.
- 2 Søg og vælg navnet på din modtager ("KD-X482DBT") på Bluetooth-enheden, inden for 3 minutter.
- 3 Udfør (A), (B) eller (C), afhængigt af det, der vises på displayet.
 - (A) "PAIRING" → "XXXXXX" (6-cifret kodeord): Bekræft, at det samme kodeord vises på enheden og Bluetooth-anordningen, og betjen derefter Bluetooth-anordningen for at bekræfte kodeordet.
 - (B) "PAIRING" → "PIN IS 0000": Indtast "0000" på Bluetooth-anordningen.
 - (C) "PAIRING": Betjen Bluetooth-anordningen for at bekræfte paring.

Bluetooth®

Når parring er lykkedes, vises "PAIRING OK" → "Anordningens navn" og kontrol af Bluetooth kompatibilitet begynder.
Hvis "CONNECT NOW USING PHONE" vises, skal man betjene Bluetooth-anordningen for at tillade, at adgang til telefonbogen fortsætter.
"TESTING" blinker på displayet.

Resultatet af tilslutningsevnen blinker på displayet.

"PAIRING OK" og/eller "HANDS-FREE OK"*1 og/eller "AUD.STREAM OK"*2 og/eller "PBAP OK"*3: Kompatibel

*1 Kompatibel med Hands-Free Profil (HFP)

*2 Kompatibel med Advanced Audio Distribution Profile (A2DP) (Avanceret Audio Distribution Profil)

*3 Kompatibel med Phonebook Access Profile (PBAP) (Telefonbog Adgang Profil)

Efter 30 sekunder kommer "PAIRING DELETED" frem som indikering af, at parring er slettet, og enheden afslutter kontrolfunktion.

- For at annullere, skal man trykke på **SRC** for at slukke, og derefter skal man tænde igen.

Bluetooth — Lyd

- Betjeningen og display-indikeringer kan være forskellig, alt efter deres tilgængelighed på den tilsluttede anordning.
- Afhængigt af den tilsluttede enhed virker nogle funktioner muligvis ikke på din enhed.

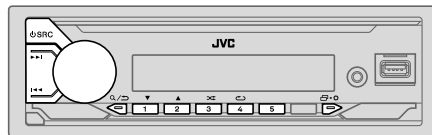

Når tilsluttet til BT AUDIO kilde, kan du oprette forbindelse til fem Bluetooth-lydenheder og skifte mellem disse fem enheder.

Lyt til lydafspilleren via Bluetooth

- 1 Tryk på **SRC** gentagne gange for at vælge BT AUDIO.
- 2 Betjen lydafspilleren via Bluetooth for at starte afspilning.

For at	På frontpladen
Afspilning/pause	Tryk på lydknappen.
Vælg gruppe eller mappe	Tryk på 2▲ / 1▼.
Spring over fremad/spring over tilbage	Tryk på I◀◀ / ▶▶I.
Tilbagespoling/fremspoling	Tryk på og hold I◀◀ / ▶▶I inde.
Gentag afspilning	Tryk på 4↻ flere gange. [TRACK REPEAT], [ALL REPEAT], [GROUP REPEAT], [REPEAT OFF]

Bluetooth®

Før at	På frontpladen
Tilfældig afspilning	Tryk på  flere gange. [GROUP RANDOM], [ALL RANDOM], [RANDOM OFF]
Vælg et fil fra en mappe/liste	Vi henviser til "Vælg en fil, der skal afspilles" på side 12.
Skift mellem tilsluttede Bluetooth-lydenheder	Tryk på 5. (Et tryk på tasten "Play (Afspil)" på selve den tilsluttede enhed vil også forårsage skift af lydudgang fra enheden.)

Lyt til iPod/iPhone via Bluetooth

Du kan lytte til sangene på en iPod/iPhone via Bluetooth på denne enhed.

Tryk på  gentagne gange for at vælge iPod BT.

- Du kan betjene en iPod/iPhone på samme måde som iPod/iPhone via USB-indgangen. (Side 10)
- Se "Indstil afspilningskilden til iPod/iPhone" på side 11 for yderligere information.

AMAZON ALEXA

Alexa er cloud-baserede voice service udviklet af Amazon. Du kan bede Alexa om at afspille musik, få vejrrapporter, trafikoplysninger, styre smart home-enheder, handle på Amazon, søge på internettet, sæt påmindelser og meget mere.

Forberedelse:



- Opret en konto på www.amazon.com.
- Installer den nyeste version af Alexa-mobilapplikationen på din enhed (iPhone/iPod touch eller Android-enhed), og log derefter ind på applikationen.
- Sørg for at aktivere internetforbindelse på din smartphone.

Opsætning for første gang

For Android anordning

- 1 Kæd enheden sammen med denne enhed via Bluetooth. (Side 15)
- 2 Start Alexa-applikationen på din enhed.
- 3 Kæd denne enhed sammen med Alexa-mobilapplikationen.
Udfør valgmulighed A eller valgmulighed B.

For iPhone/iPod touch

- 1 Kæd enheden sammen med denne enhed via Bluetooth. (Side 15)
- 2 Start Alexa-applikationen på din enhed.
- 3 Tryk på  på enheden for at indtaste ALEXA-kilde.
 - Du kan også trykke gentagne gange på  for at vælge iPod BT-kilde.
 - Se "Indstil afspilningskilden til iPod/iPhone" på side 11 for yderligere information.
- 4 Kæd denne enhed sammen med Alexa-mobilapplikationen.
Udfør valgmulighed A eller valgmulighed B.

Valgmulighed A: Direkte link

Opnå adgang til følgende hjemmeside, eller scan QR-koden med din smartphone:

<https://www.jvc.net/car/alexa>



Valgmulighed B: Manuel sammenkædning

- 1 Start Alexa-mobilapplikationen op, og gå til fanen "Device (Enheder)".
- 2 Tryk på ikonet " + " i øverste højre hjørne.
- 3 Tryk på "Add Device (Tilføj enhed)".
- 4 Tryk på "Automotive Accessory (Automobiltilbehør)" eller "Headphones (Hovedtelefoner)" på listen over enhedstyper.
- 5 Tryk på navnet på din modtager ("KD-X482DBT"), og følg instruktionerne.

Når installationsprocessen er afsluttet, vil Alexa mobilapplikationen etablere forbindelse til denne enhed.

- Alexa-forbindelsen kan afbrydes, hvis:
 - A2DP-profilen er afbrudt
 - Bluetooth er taget ud af forbindelse
 - Der er sluttet for enheden
 - Stop Alexa-mobilprogrammet, der kører i forgrunden/baggrunden på din enhed
 - Alle andre forhold, afhængigt af den tilsluttede enhedFor at etablere Alexa-forbindelse igen, skal du tilslutte A2DP-profilen igen.
- Alexa-forbindelse kan ikke oprettes igen, hvis du:
 - Geninstallerer Alexa mobilapplikation
 - Sletter den parrede enhed og udfører parring igen (til Android-enhed)For at etablere Alexa-forbindelse igen, skal du udføre opsætningsprocessen igen.
- Du kan tjekke Alexa-forbindelsen fra Alexa-mobilapplikationen. Hvis navnet på denne enhed vises på skærmen "ALL DEVICES", behøver du ikke at udføre opsætningen igen.

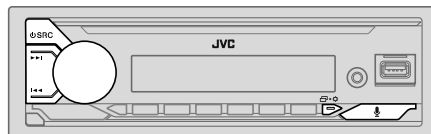

Grundlæggende drift

For Alexa-understøttede sprog, se side 32 for yderligere information. Nogle af de anførte sprog er tilgængelige ved opdatering af denne enheds firmware, når en ny firmwareversion er tilgængelig.

For at opdatere firmwaren, se side 6 for yderligere information.

Når Alexa-forbindelse er etableret ...

- 1 **Sig ordet "Alexa" ind i den tilsluttede mikrofon (side 14) for at aktivere Alexa.**

(eller)

Tryk på  på enheden for at tale med Alexa.

Displayet viser: "ALEXA" → "LISTENING..."

Alexa kan ikke aktiveres med stemmen, hvis:

- Alexa-mobilprogrammet ikke er aktiveret.
- Mikrofonen er slået fra, hvorved indikatoren "Ø" begynder at lyse.
 - Se "Tænd/sluk for mikrofonen" på side 23.
- Den aktuelle afspilningskilde er iPod USB.
- Under anvendelse af funktioner på en telefon med Bluetooth.





- 2 **Kommunikér med Alexa via den tilsluttede mikrofon. (Side 14)**

"THINKING..." vises, når Alexa behandler din stemmeindgang.

"SPEAKING..." vises, mens Alexa svarer på din stemmeindgang.

"ALEXA" eller visningsoplysninger som afspilningstid, sangtitel og lignende vises, mens Alexa er i tomgangstilstand.

AMAZON ALEXA

- For at vende tilbage til den forrige kilde før ALEXA, tryk på  SRC.
- For at aktivere Alexa skal du trykke på  eller sige "Alexa".
- For at annullere den aktuelle lyttilstand, tryk på .
- For at annullere nuværende tænkende/talende tilstande og gå til lytningstilstand, tryk på , eller sig "Alexa".
- Der kan kun tilsluttes én Alexa-forbindelse ad gangen.
- "DOWNLOAD" → "ALEXA APP" → "AND PAIR" → "BLUETOOTH" → "TO USE ALEXA" vises, hvis enheden er afbrudt fra Alexa-mobilapplikationen, eller Bluetooth-forbindelsen er afbrudt.
- Alexa er klar til at lytte til startordet, når det er blevet tilsluttet igen.

Tænd/sluk for mikrofonen



Tryk på , og hold den nede for at slå mikrofonen til og fra.

- Indikatoren "Ø" begynder at lyse, når mikrofonen slukkes.
- Du kan ikke udføre denne handling, mens du anvender funktionerne på en telefon med Bluetooth.

Begynd at lytte

Mens i Alexa inaktiv tilstand ...

- 1** Sig ordet "Alexa" ind i den tilsluttede mikrofon (side 14) for at aktivere Alexa.
(eller)
Tryk på  på enheden for at tale med Alexa.
Displayet viser: "LISTENING..."
- 2** Kommuniker med Alexa via den tilsluttede mikrofon. (Side 14)
- 3** Under afspilning af musik i ALEXA-kilde kan du udføre følgende handlinger:

For at	På frontpladen
Afspilning/pause	Tryk på lydknappen.
Spring over fremad/spring over tilbage	Tryk på  /  .

Under musikafspilning skal du trykke på  eller sige "Alexa" for at sætte musikken på pause og aktivere Alexa. Du kan nu begynde at kommunikere med Alexa.

Lydindstillinger

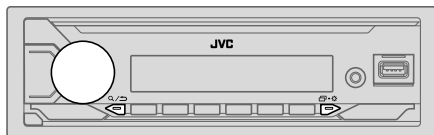

- 1 Tryk på og hold inde.
- 2 Drej lydknappen for at vælge en genstand (se den følgende tabel) og tryk derefter på knappen.
- 3 Gentag trin 2, indtil det ønskede punkt er valgt/aktiveret eller følg instruktionerne for det valgte punkt.
- 4 Tryk på for at afslutte.

For at vende tilbage til det foregående indstillingspunkt, skal man trykke på .

Standard: [XX]

[EQ SETTING]

[PRESET EQ]

Vælg en forindstillet equalizer, der er velegnet til musikgenren.

- Vælg [USER] for at bruge de indstillinger, der er foretaget i [EASY EQ] eller [PRO EQ].

[FLAT]/[DRVN 3]/[DRVN 2]/[DRVN 1]/[HARD ROCK]/[HIP HOP]/[JAZZ]/[POP]/[R&B]/[USER]/[CLASSICAL]

Drev equalizeren ([DRVN 3]/[DRVN 2]/[DRVN 1]) forstærker specifikke frekvenser i lydsignalet for at reducere den støj, der høres uden for bilen eller kørestøjen fra dækkene.

- Når skærmdemonstrationen er aktiveret ([ON] er valgt fra start, side 6), vælges [HARD ROCK] automatisk som [PRESET EQ].

– Hvis du indstiller [DEMO MODE] til [OFF] (side 6), vælges [FLAT] som standardindstillingen for [PRESET EQ].

[EASY EQ]

Juster dine egne lydindstillinger.

- Indstillingerne gemmes under [USER] i [PRESET EQ].
- De udførte indstillinger kan påvirke de aktuelle indstillinger af [PRO EQ].

[SUB.W SP]*1*2: [00] til [+06] (Standard: [+03])

[SUB.W]*1: [-50] til [+10] [00]

[BASS]: [LVL-09] til [LVL+09] [LVL 00]

[MID]: [LVL-09] til [LVL+09] [LVL 00]

[TRE]: [LVL-09] til [LVL+09] [LVL 00]

[PRO EQ]

Justerer dine egne lydindstillinger for hver kilde.

- Indstillingerne gemmes under [USER] i [PRESET EQ].
- De udførte indstillinger kan påvirke de aktuelle indstillinger af [EASY EQ].

[62.5HZ]

[LEVEL -09] til [LEVEL +09] ([LEVEL 00]): Indstiller niveauet for at huske hver kilde.
(Vælg inden justeringen den kilde, du vil justere.)

[ON]: Tænder for den udvidede bas. ; [OFF]: Annulleret.

[100HZ]/[160HZ]/[250HZ]/[400HZ]/[630HZ]/[1KHZ]/[1.6KHZ]/[2.5KHZ]/[4KHZ]/[6.3KHZ]/[10KHZ]/[16KHZ]

[LEVEL -09] til [LEVEL +09] ([LEVEL 00]): Indstiller niveauet for at huske hver kilde.
(Vælg inden justeringen den kilde, du vil justere.)

[Q FACTOR] [1.35]/[1.50]/[2.00]: Indstil kvalitetsfaktoren.

[AUDIO CONTROL]

[BASS BOOST] [LEVEL +01] til [LEVEL +05]: Vælger dit foretrukne bassniveau. ; [OFF]: Annulleret.

[LOUDNESS] [LEVEL 01]/[LEVEL 02]: Forøger lave og høje frekvenser for at frembringe en velfabaleret lyd ved lav lydstyrke. ; [OFF]: Annulleret.

*1, *2: (Se side 25)

Lydindstillinger

[SUB.W LEVEL]*1	[SPK-OUT]*2	(Kan ikke anvendes, når 3-vejs overgang er valgt.) [SUB.W 00] til [SUB.W +06] ([SUB.W +03]): Indstiller udgangs niveauet for den subwoofer, som er tilsluttet via højttalerledningen. (Side 38)
	[PRE-OUT]	[SUB.W -50] til [SUB.W +10] ([SUB.W 00]): Indstiller udgangs niveauet for den subwoofer, som er tilsluttet linieudgangsterminalerne (SW) via en ekstern forstærker. (Side 38)
[SUBWOOFER SET]	[ON]: Tænder for subwoofer-output. ; [OFF]: Annulleret.	
[FADER]	(Kan ikke anvendes, når 3-vejs overgang er valgt.) [POSITION R15] til [POSITION F15] ([POSITION 00]): Juster for- og baghøjttalernes udgangsbalance.	
[BALANCE]*3	[POSITION L15] til [POSITION R15] ([POSITION 00]): Juster venstre og højre højttaleres udgangsbalance.	
[VOLUME ADJUST]	[LEVEL -15] til [LEVEL +06] ([LEVEL 00]): Forudindstiller det indledende lydstyrkeniveau for hver enhed, sammenlignet med FM-lydstyrkeniveauet. (Vælg inden justeringen den kilde, du vil justere.)	
[AMP GAIN]	[LOW POWER]: Begrænser maks. lydniveau til 25. (Vælg, om maks. effekt til hver højttaler er under 50 W for at undgå skader på højttalerne.) ; [HIGH POWER]: Maks. lydniveau er 35.	
[SPK/PRE OUT]	(Kan ikke anvendes, når 3-vejs overgang er valgt.) Vælg, afhængigt af højttalertilslutningsmetoden, den rigtige indstilling for at opnå den ønskede output. (Se "Indstillinger af højttaleroutput" på side 26.)	
[SPEAKER SIZE]	Afhængigt af den overgangstype, du har valgt (se følgende [X ' OVER TYPE]), vil 2-vejs overgangs- eller 3-vejs overgangsindstillingpunkter blive vist. (Se "Overgangsindstillinger" på side 27.)	
[X ' OVER]	Som standard er 2-vejs overgangstype valgt.	

[DTA SETTINGS]

For indstillinger, se "Digital Tidskorrektion indstillinger" på side 29.

[CAR SETTINGS]

[X ' OVER TYPE]

Forsigtig: Indstil lydstyrken, inden du ændrer [X ' OVER TYPE] for at undgå en pludselig øgning eller mindskning af udgangs niveauet.

- Når du har ændret overgangstype, viser displayet følgende, næste gang du tænder for strømmen:
"2-WAY X'OVER" eller "3-WAY X'OVER" → "PRESS" → "VOLUME KNOB" → "TO CONFIRM"
Tryk på lydknappen for at godkende for at kunne fortsætte til næste ønskede funktion.

[2-WAY]

(Vises kun når [3-WAY] er valgt.)

[YES]: Vælger tovejs overgangstype. ; [NO]: Annulleret.

[3-WAY]

(Vises kun når [2-WAY] er valgt.)

[YES]: Vælger trevejs overgangstype. ; [NO]: Annulleret.

*1 Viser kun når [SUBWOOFER SET] er indstillet til [ON].

*2 For 2-vejs overgang: Viser kun når [SPK/PRE OUT] er indstillet til [SUB.W/SUB.W]. (Side 26)

*3 Justeringen påvirker ikke subwooferen.

Lydindstillinger

[SOUND EFFECT]	
[SPACE ENHANCE]	(Ikke anvendelig for FM/AM-kilde og DAB-kilde). [SMALL]/[MEDIUM]/[LARGE]: Øger virtuelt lydrummet. ; [OFF]: Annulleret.
[SND RESPONSE]	[LEVEL1]/[LEVEL2]/[LEVEL3]: Gør lyden virtuelt mere realistisk. ; [OFF]: Annulleret.
[SOUND LIFT]	[LOW]/[MIDDLE]/[HIGH]: Regulerer virtuelt den lydposition, der høres fra højttalerne. ; [OFF]: Annulleret.
[VOL LINK EQ]	[ON]: Forstærker frekvensen for at reducere den støj, der høres uden for bilen eller kørestøjen fra dækkene. ; [OFF]: Annulleret.
[K2 TECHNOLOGY]	(Ikke anvendelig for FM/AM-kilde, DAB-kilde og AUX-kilde). [ON]: Forbedrer komprimeret musiks lyd kvalitet. ; [OFF]: Annulleret.

Indstillinger af højttaleroutput [SPK/PRE OUT]

(Kun tilgængelig hvis [X' OVERTYPE] er sat til [2-WAY]) (side 25)

Vælg outputindstilling for højttalerne [SPK/PRE OUT], baseret på højttalertilslutningsmetoden.

Tilslutning via linieudgangsterminalerne

Til tilslutning gennem en ekstern forstærker (Side 38)

Indstilling på [SPK/PRE OUT]	Lydsignaler gennem linieudgangsterminal		
	FRONT	REAR	SW
[REAR/REAR] (Standard)	Fronthøjttalerudgang	Baghøjttalerudgang	Subwoofer-udgang
[SUB.W/SUB.W]	Fronthøjttalerudgang	L (venstre): Subwoofer-udgang R (højre): (Dæmpning)	Subwoofer-udgang

Tilslutning via højttalerledninger

Du kan også tilslutte højttalerne uden at bruge en ekstern forstærker, men kan stadig nyde subwooferudgangen med disse indstillinger. (Side 38)

Indstilling på [SPK/PRE OUT]	Lydsignal gennem baghøjttalerledning	
	L (venstre)	R (højre)
[REAR/REAR]	Baghøjttalerudgang	Baghøjttalerudgang
[SUB.W/SUB.W]	Subwoofer-udgang	(Dæmpning)

Hvis [SUB.W/SUB.W] vælges:

- [120HZ] vælges i [SUBWOOFER LPF] og [THROUGH] ikke er til rådighed. (Side 28)
- [POSITION R02] er valgt i [FADER] og det valgbare område er [POSITION R15] til [POSITION 00]. (Side 25)

Lydindstillinger

Overgangsindstillinger

Herunder er de tilgængelige indstillingspunkter for 2-vejs og 3-vejs overgang.

▲ FORSIGTIG

Vælg en overgangstype alt efter, hvordan højttalerne er tilsluttede. (Side 38)

Hvis en forkert type vælges:

- Højttalerne kan lide skade.
- Udgangsniveauet kan blive ekstremt højt eller lavt.

SPEAKER SIZE

Vælger alt efter den tilsluttede højttaler for optimal ydelse.

- Frekvens- og hældningsindstillingerne indstilles automatisk for den valgte højttalers overgang.
- Hvis **[NONE]** er valgt til følgende højttaler i **[SPEAKER SIZE]**, er indstillingen **[X' OVER]** for den valgte højttaler, ikke tilgængelig.
 - 2-vejs overgang: **[TWEETER]** for **[FRONT]/[REAR]/[SUBWOOFER]**
 - 3-vejs overgang: **[WOOFER]**

X' OVER (overgang)

- **[FRQ]/[F-HPF FRQ]/[R-HPF FRQ]/[SW LPF FRQ]/[HPF FRQ]/[LPF FRQ]**: Indstiller overgangsfrekvensen for de valgte højttalere (højpasfilter og lavpasfilter). Hvis **[THROUGH]** er valgt, vil alle signaler blive sendt til de valgte højttalere.
- **[SLOPE]/[F-HPF SLOPE]/[R-HPF SLOPE]/[SW LPF SLOPE]/[HPF SLOPE]/[LPF SLOPE]**: Indstiller overgangshældningen. Kan kun vælges, hvis en anden indstilling end **[THROUGH]** er valgt som overgangsfrekvens.
- **[SW LPF PHASE]/[PHASE]**: Vælger fasen i højttalererudgangen til at modsvare den anden højttalerudgang.
- **[GAIN LEFT]/[GAIN RIGHT]/[F-HPF GAIN]/[R-HPF GAIN]/[SW LPF GAIN]/[GAIN]**: Indstiller udgangsløydstyrken for den valgte højttaler.

2-vejs overgangsindstillingspunkter

[SPEAKER SIZE]		
[FRONT]	[SIZE]	[8CM]/[10CM]/[12CM]/[13CM]/[16CM]/[17CM]/[18CM]/[4×6]/[5×7]/[6×8]/[6×9]/[7×10]
	[TWEETER]	[SMALL]/[MIDDLE]/[LARGE]/[NONE] (ikke tilsluttet)
[REAR]*1		[8CM]/[10CM]/[12CM]/[13CM]/[16CM]/[17CM]/[18CM]/[4×6]/[5×7]/[6×8]/[6×9]/[7×10]/[NONE] (ikke tilsluttet)
[SUBWOOFER]*2		[16CM]/[20CM]/[25CM]/[30CM]/[38CM OVER]/[NONE] (ikke tilsluttet)
[X' OVER]		
[TWEETER]	[FRQ]	[1KHZ]/[1.6KHZ]/[2.5KHZ]/[4KHZ]/[5KHZ]/[6.3KHZ]/[8KHZ]/[10KHZ]/[12.5KHZ]
	[GAIN LEFT]	[−08DB] til [00DB]
	[GAIN RIGHT]	[−08DB] til [00DB]
[FRONT HPF]	[F-HPF FRQ]	[30HZ]/[40HZ]/[50HZ]/[60HZ]/[70HZ]/[80HZ]/[90HZ]/[100HZ]/[120HZ]/[150HZ]/[180HZ]/[220HZ]/[250HZ]/[THROUGH]
	[F-HPF SLOPE]	[−06DB]/[−12DB]/[−18DB]/[−24DB]
	[F-HPF GAIN]	[−08DB] til [00DB]
[REAR HPF]*1	[R-HPF FRQ]	[30HZ]/[40HZ]/[50HZ]/[60HZ]/[70HZ]/[80HZ]/[90HZ]/[100HZ]/[120HZ]/[150HZ]/[180HZ]/[220HZ]/[250HZ]/[THROUGH]
	[R-HPF SLOPE]	[−06DB]/[−12DB]/[−18DB]/[−24DB]
	[R-HPF GAIN]	[−08DB] til [00DB]

*1, *2: (Se side 28)

Lydindstillinger

[SUBWOOFER LPF]*2	[SW LPF FRQ]	[30HZ]/[40HZ]/[50HZ]/[60HZ]/[70HZ]/[80HZ]/[90HZ]/[100HZ]/[120HZ]/[150HZ]/[180HZ]/[220HZ]/[250HZ]/[THROUGH]
	[SW LPF SLOPE]	[-06DB]/[-12DB]/[-18DB]/[-24DB]
	[SW LPF PHASE]	[REVERSE] (180°)/ [NORMAL] (0°)
	[SW LPF GAIN]	[-08DB] til [00DB]

3-vejs overgangsindstillingspunkter

[SPEAKER SIZE]		
[TWEETER]	[SMALL]/[MIDDLE]/[LARGE]	
[MID RANGE]	[8CM]/[10CM]/[12CM]/[13CM]/[16CM]/[17CM]/[18CM]/[4×6]/[5×7]/[6×8]/[6×9]	
[WOOFER]*2	[16CM]/[20CM]/[25CM]/[30CM]/[38CM OVER]/[NONE] (ikke tilsluttet)	
[X * OVER]		
[TWEETER]	[HPF FRQ]	[1KHZ]/[1.6KHZ]/[2.5KHZ]/[4KHZ]/[5KHZ]/[6.3KHZ]/[8KHZ]/[10KHZ]/[12.5KHZ]
	[SLOPE]	[-06DB]/[-12DB]
	[PHASE]	[REVERSE] (180°)/[NORMAL] (0°)
	[GAIN]	[-08DB] til [00DB]

[MID RANGE]	[HPF FRQ]	[30HZ]/[40HZ]/[50HZ]/[60HZ]/[70HZ]/[80HZ]/[90HZ]/[100HZ]/[120HZ]/[150HZ]/[180HZ]/[220HZ]/[250HZ]/[THROUGH]
	[HPF SLOPE]	[-06DB]/[-12DB]
	[LPF FRQ]	[1KHZ]/[1.6KHZ]/[2.5KHZ]/[4KHZ]/[5KHZ]/[6.3KHZ]/[8KHZ]/[10KHZ]/[12.5KHZ]/[THROUGH]
	[LPF SLOPE]	[-06DB]/[-12DB]
	[PHASE]	[REVERSE] (180°)/[NORMAL] (0°)
	[GAIN]	[-08DB] til [00DB]
[WOOFER]*2	[LPF FRQ]	[30HZ]/[40HZ]/[50HZ]/[60HZ]/[70HZ]/[80HZ]/[90HZ]/[100HZ]/[120HZ]/[150HZ]/[180HZ]/[220HZ]/[250HZ]/[THROUGH]
	[SLOPE]	[-06DB]/[-12DB]
	[PHASE]	[REVERSE] (180°)/[NORMAL] (0°)
	[GAIN]	[-08DB] til [00DB]

*1 Vises kun når [SPK/PRE OUT] er indstillet til [REAR/REAR]. (Side 26)

*2 Vises kun når [SUBWOOFER SET] er indstillet til [ON]. (Side 25)

Lydindstillinger

Digital Tidskorrektion indstillinger

Digital Tidskorrektion indstiller forsinkelsestiden for højttalerudgangen for at skabe et mere passende miljø til dit køretøj.

- For yderligere information, se følgende "Automatisk bestemmelse af forsinkelsestid".

[DTA SETTINGS]

[POSITION]

Vælg din lytteposition (referencepunkt).
[ALL]: Kompenserer ikke; [FRONT RIGHT]: Højre forsæde;
[FRONT LEFT]: Venstre forsæde; [FRONT ALL]: Forsæder
• [FRONT ALL] vises kun når [X ' OVER TYPE] er sat til [2-WAY].
(Side 25)

[DISTANCE]*1

[OCM] til [610CM]: Finjuster afstanden for at kompensere.

[GAIN]*1

[-8DB] til [0DB]: Finjuster output volumen af den valgte højttaler.

[DTA RESET]

[YES]: Nulstiller indstillingerne ([DISTANCE] og [GAIN]) for den valgte [POSITION] til standard.; [NO]: Annulleret.

[CAR SETTINGS]

Identificer din biltype og placering af baghøjttalere for at foretage justeringen for [DTA SETTINGS].

[CAR TYPE]

[COMPACT]/[FULL SIZE CAR]/[WAGON]/[MINIVAN]/[SUV]/
[MINIVAN(LONG)]: Vælg typen af køretøj.; [OFF]: Kompenserer ikke.

[R-SP LOCATION]*2

Vælg placeringen af baghøjttalerne i bilen til at beregne afstanden længst væk fra den valgte lytteposition (referencepunkt).
• [DOOR]/[REAR DECK]: Kun valgbare når [CAR TYPE] er sat til [OFF], [COMPACT], [FULL SIZE CAR], [WAGON] eller [SUV].
• [2ND ROW]/[3RD ROW]: Kun valgbare når [CAR TYPE] er sat til [MINIVAN] eller [MINIVAN(LONG)].

Automatisk bestemmelse af forsinkelsestid

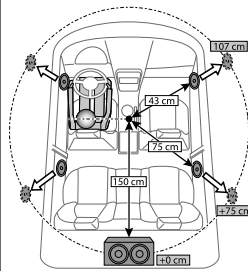

Hvis du angiver afstanden fra centrum af lyttepositionen i øjeblikket for hver højttaler, vil forsinkelsestiden automatisk blive beregnet.

- 1 Indstil [POSITION] og bestem lyttepositionen som referencepunkt (referencepunktet for [FRONT ALL] vil være midt mellem højre og venstre i forsæderne).
- 2 Mål afstanden fra referencepunktet til højttalerne.
- 3 Beregn afstanden mellem den fjerneste højttaler (subwoofer på illustrationen) og andre højttalere.
- 4 Indstiller [DISTANCE] beregnet i trin 3 for individuelle højttalere.
- 5 Juster [GAIN] for individuelle højttalere.

Eksempel: Når [FRONT ALL] er valgt som lytteposition

*1 Før en justering foretages, vælg højttaleren:

Når 2-vejs delefilter er valgt:

[FRONT LEFT]/[FRONT RIGHT]/[REAR LEFT]/[REAR RIGHT]/[SUBWOOFER]:

– [REAR LEFT], [REAR RIGHT] og [SUBWOOFER] kan kun vælges, hvis en anden indstilling end [NONE] er valgt for [REAR] og [SUBWOOFER] af [SPEAKER SIZE]. (Side 27)

Når 3-vejs delefilter er valgt:

[TWEETER LEFT]/[TWEETER RIGHT]/[MID LEFT]/[MID RIGHT]/[WOOFER]:

– [WOOFER] kan kun vælges, hvis en anden indstilling end [NONE] er valgt for [WOOFER] af [SPEAKER SIZE]. (Side 28)

*2 Vises kun når [X ' OVER TYPE] er sat til [2-WAY] (side 25) og hvis en anden indstilling end [NONE] er valgt for [REAR] af [SPEAKER SIZE]. (Side 27)

Displayindstillinger

Zone-identifikation for lysstyrkeindstillinger

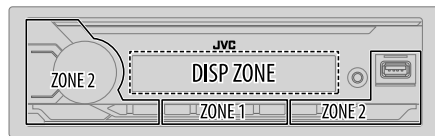

Zone-identifikation for farveindstillinger

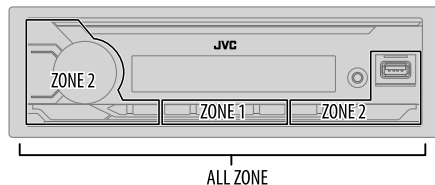

- 1 Tryk på og hold inde.
- 2 Drej lydknappen for at vælge en genstand (se den følgende tabel) og tryk derefter på knappen.
- 3 Gentag trin 2, indtil det ønskede punkt er valgt/aktiveret eller følg instruktionerne for det valgte punkt.
- 4 Tryk på for at afslutte.

For at vende tilbage til det foregående indstillingspunkt, skal man trykke på .

Standard: **[XX]**

[DISPLAY]

[DIMMER]

Nedblænd belysningen.

[OFF]: Dimmeren slukker. Lysstyrken skifter til **[DAY]** indstilling.

[ON]: Dimmeren tændes. Lysstyrken skifter til **[NIGHT]** indstilling.

(Se følgende indstillinger for "**[BRIGHTNESS]**").

[DIMMER TIME]: Indstil tiden til at tænde lysdæmper og for at slukke for lysdæmper.

1 Drej lydknappen for at indstille **[ON]** tiden, og tryk derefter på knappen.

2 Drej lydknappen for at indstille **[OFF]** tiden, og tryk derefter på knappen.

(Standard: **[ON]**: **[18:00]** ; **[OFF]**: **[6:00]**)

[DIMMER AUTO]: Dimmeren aktiveres og deaktiveres automatisk, når du slukker eller tænder for bilens forlygter.*1

[BRIGHTNESS]

Indstil lysstyrken separat til dag og nat.

1 **[DAY]/[NIGHT]**: Vælger dag eller nat.

2 Vælg en zone. (Se the illustration i venstre spalte.)

3 **[LEVEL 00]** til **[LEVEL 31]**: Indstiller lysniveau.

[TEXT SCROLL]*2

[SCROLL ONCE]: Ruller én gang gennem displayets informationer. ;

[SCROLL AUTO]: Fortsætter med at bladre med 5-sekunders intervaller. ;

[SCROLL OFF]: Annulleret.

• Gælder ikke for Dynamic Label displayoplysninger (side 32) for DAB-kilder.

[FORMAT]*3

Nedenstående oplysninger vises på det supplerende display, når Bluetooth-enheden er tilsluttet. (Side 32)

[BATT/SIGNAL]: Viser styrken af batteriet og signalet. ;

[DATE]: Viser datoen.

*1 Det er nødvendigt, at lysreguleringsledningen er tilsluttet. (Side 38)

*2 Nogle tegn eller symboler vises ikke korrekt (eller vil være blanke).

*3 Funktionaliteten afhænger af typen af den anvendte telefon.

Displayindstillinger

[COLOR]	
[PRESET]	Vælg belysningsfarver for knapperne på forskellige zoner separat. 1 Vælg en zone ([ZONE 1], [ZONE 2], [ALL ZONE]). (Se illustration på side 30.) 2 Vælg en farve for den valgte zone. <ul style="list-style-type: none">• [COLOR 01] til [COLOR 49]• [USER]: Den farve, der er lavet for [DAY COLOR] eller [NIGHT COLOR], vises.• [COLOR FLOW01] til [COLOR FLOW03]: Farveændringer ved forskellige hastigheder.• [CRYSTAL]/[FLOWER]/[FOREST]/[GRADATION]/[OCEAN]/[RELAX]/[SUNSET]: Det valgte farvemønster vises.* (Kan kun vælges, når [ALL ZONE] er valgt i trin 1.)
[DAY COLOR]	Gem dine egne dag- og nat belysningsfarver til forskellige zoner. 1 Vælg en zone ([ZONE 1], [ZONE 2]). (Se illustration på side 30.) 2 [RED]/[GREEN]/[BLUE]: Vælg den primære farve. 3 [00] til [31]: Vælg niveauet.
[NIGHT COLOR]	Gentag trin 2 og 3 til alle de primære farver. <ul style="list-style-type: none">• Indstillingen gemmes under [USER] i [PRESET].• [NIGHT COLOR] eller [DAY COLOR] ændres ved at tænde eller slukke for bilens forlygter.
[COLOR GUIDE]	[ON]: Belysningsfarven på [ZONE 1] og [ZONE 2] ændres til hvid farve, når indstillinger udføres i menu- og listesøgning, undtagen i farveindstillingsfunktionen. . [OFF]: Annulleret.

* Hvis et af disse farvemønstre vælges, vil [ZONE 1] og [ZONE 2] belysningsfarverne ændres til standardfarverne.

Referencer

Vedligeholdelse

Rengøring af enheden

Tør snavs af frontpladen med en tør silikoneklud eller en blød klud.

Rengøring af apparatstikforbindelsen

Løsn frontpladen og rengør konnektoren forsigtigt med en bomuldsklud. Pas på, ikke at beskadige konnektoren.



Konnektor (bag på frontpladen)

Mere information

For: — Sidste nye firmware-opdateringer og sidste nye kompatible punktliste
— JVC original applikation
— Enhver anden sidste nye information

Besøg <<https://www.jvc.net/cs/car/>>.

Afspillelige filer

- USB-anordning i masselagerklassen:
 - Afspillelig lydfil:
 - MP3 (.mp3), WMA (.wma), AAC (.aac), AAC (.m4a), WAV (.wav), FLAC (.flac)
 - Filsystem, der kan afspilles: FAT12, FAT16, FAT32

Selv hvis lydfilerne er i overensstemmelse med de herover angivne standarder, kan afspilning være umulig, afhængigt af typerne, eller tilstandene af medier eller enheder.

- For detaljeret information og bemærkninger om de afspillelige lydfiler, besøg <<https://www.jvc.net/cs/car/audiofile/>>.

Om USB-anordninger

- Det er ikke muligt at tilslutte en USB-anordning via en USB-hub.
- Hvis der tilsluttes et kabel, som er mere end 5 m langt i alt, kan det resultere i unormal afspilning.
- Denne enhed kan ikke genkende en USB-enhed med en anden nominal spænding end 5 V og en mærkestrøm på over 1,5 A.

Referencer



Om iPod/iPhone

- Made for
 - iPod touch (6th generation)
 - iPhone 5S, 6, 6 Plus, 6S, 6S Plus, SE, 7, 7 Plus, 8, 8 Plus, X, XS, XS MAX, XR, 11, 11 Pro, 11 Pro Max, SE (2nd generation), 12, 12 mini, 12 Pro, 12 Pro Max
- Rækkefølgen af de sange, der vises på enhedens valgmenu, kan være anderledes end rækkefølgen på iPod/iPhone.
- Afhængigt af versionen af operativsystemet i iPod/iPhone, vil nogle funktioner muligvis ikke fungere på dette apparat.

Om AMAZON ALEXA

- Alexa er en tredjeparts service, hvorfor specifikationerne kan ændres uden forudgående varsel. Derfor kan kompatibiliteten blive forringet eller dele eller hele servicen kan blive utilgængelig.
- Alexa-understøttede sprog på denne enhed: USA, engelsk/Canada, engelsk/USA, spansk/Canada, fransk/Mexico, spansk/Storbritannien, engelsk/Italien, italiensk/Spanien, spansk/Frankrig, fransk/Tyskland, tysk/Australien, engelsk/Japan, japansk

Ændr displayinformationen

Ved hvert tryk på  , skifter display informationen.

- Hvis information er utilgængelig eller ikke er optaget, vil "NO TEXT", "NO NAME", eller anden information (f.eks. stationsnavn) komme frem eller displayet vil være blankt.



*1 Dato erstattes med batteri og signalstyrke på den tilsluttede Bluetooth-enhed, hvis [FORMAT] er indstillet til [BATT/SIGNAL]. (Side 30)

Kildenavn	Oplysninger på displayet: Hoved (supplerende)
DAB	Service Label (Ensemble Label) ➔ Service Label (Ensemble Label) med Musiksynkroniseringseffekt*2 ➔ Service Label (Dato) ➔ Dynamisk Label (Dato) ➔ Titel (Kunstner) ➔ Titel (Dato) ➔ Næste Program (EPG) (Dato) ➔ Signal Niveau (Dato) ➔ tilbage til begyndelsen
FM eller AM	Frekvens (Dato) ➔ Frekvens (Dato) med Musiksynkroniseringseffekt*2 ➔ tilbage til begyndelsen Kun for FM Radio Data System-stationer: Stationsnavn/Programtype (Dato) ➔ Stationsnavn/Programtype (Dato) med Musiksynkroniseringseffekt*2 ➔ Radio tekst (Dato) ➔ Radio tekst+ (Radio tekst+) ➔ Sangtitel (Kunstner) ➔ Sangtitel (Dato) ➔ Frekvens (Dato) ➔ tilbage til begyndelsen
USB	For MP3/WMA/AAC/WAV/FLAC filer: Sangtitel (Kunstner) ➔ Sangtitel (Kunstner) med Musiksynkroniseringseffekt*2 ➔ Sangtitel (Albumtitel) ➔ Sangtitel (Dato) ➔ Filnavn (Mappenavn) ➔ Filnavn (Dato) ➔ Afspilningstid (Dato) ➔ tilbage til begyndelsen
iPod USB/iPod BT	Sangtitel (Kunstner) ➔ Sangtitel (Kunstner) med Musiksynkroniseringseffekt*2 ➔ Sangtitel (Albumtitel) ➔ Sangtitel (Dato) ➔ Afspilningstid (Dato) ➔ tilbage til begyndelsen
BT AUDIO/ALEXA	Sangtitel (Kunstner) ➔ Sangtitel (Kunstner) med Musiksynkroniseringseffekt*2 ➔ Sangtitel (Albumtitel) ➔ Sangtitel (Dato) ➔ Afspilningstid (Dato) ➔ tilbage til begyndelsen
AUX	Kildenavn (Dato) ➔ Kildenavn (Dato) med Musiksynkroniseringseffekt*2 ➔ tilbage til begyndelsen

*2 Under Musiksynkroniseringseffekten ændres belysningsfarven eller lysstyrkeniveauet for knapperne, og synkroniserer med musikniveauet (afhængigt af den farveindstilling, der er indstillet med [PRESET] på side 31).

Referencer

Tilgængelige kyrilliske bogstaver

■ Tilgængelige tegn □ Displayindikationer

А	Б	В	Г	Д	Е	Ж	З	И	Й	К	Л	М	Н	О	П	Р
А	Б	В	Г	Д	Е	Ж	З	И	Й	К	Л	М	Н	О	П	Р

С	Т	У	Ф	Х	Ц	Ч	Ш	Щ	Ъ	Ы	Ь	Э	Ю	Я	Ё
С	Т	У	Ф	Х	Ц	Ч	Ш	Щ	Ъ	Ы	Ь	Э	Ю	Я	Ё

Fejlfinding

	Symptom	Løsning
Generelt	Der er ingen lyd.	<ul style="list-style-type: none"> Juster lydstyrken til det optimale niveau. Kontroller ledninger og forbindelser.
	“MISWIRING CHECK WIRING THEN PWR ON” vises.	Sluk for strømmen, og kontroller derefter at højttalerkablernes terminaler er ordentligt isolerede. Tænd derefter igen.
	“PROTECTING SEND SERVICE” vises.	Indlever apparatet til det nærmeste servicecenter.
	Kilde kan ikke vælges.	Kontroller indstillingen [SOURCE SELECT]. (Side 5)
	Enheden fungerer slet ikke.	Nulstil enheden. (Side 4)
Digital radio	Korrekte tegn vises ikke.	<ul style="list-style-type: none"> Enheden kan kun vise store bogstaver, tal og et begrænset antal symboler. Afhængigt af det anvendte displaysprog (side 6), vil nogle tegn muligvis ikke blive vist korrekt.
	DAB-modtagning er dårlig.	Bekræft, at [ON] er valgt for [DAB ANT POWER]. (Side 8)
	“CHK ANTENNA”	Kontroller DAB-antennen. Hvis der anvendes en passiv antenne (uden booster), skal [DAB ANT POWER] sættes til [OFF]. (Side 8)
Analog radio	“RELATED SERV FOUND”	<ul style="list-style-type: none"> Tryk på lydknappen for at aktivere Soft-Link. (Side 8) Tryk på Q/S for at annullere.
	<ul style="list-style-type: none"> Radiomodtagelsen er dårlig. Statisk støj når der lyttes til radioen. 	Tilslut antennen korrekt.

Fejlfinding

Symptom	Løsning
Afspilningsrækkefølgen er ikke som tilsigtet.	USB-enhed: Mapperne afspilles i den rækkefølge, de oprettes (dato og tid). Filerne i hver mappe afspilles i rækkefølge efter filnavn (alfabetsk).
Forløbet afspilningstid er ikke korrekt.	Dette afhænger af den tidligere optagelsesproces (USB).
"NOT SUPPORT" kommer frem og filen springes over.	Tjek, om sporet er i et format, der kan afspilles. (Side 31)
"READING" bliver ved med at blinke.	<ul style="list-style-type: none"> • Brug ikke for mange hierarkiplan og mapper. • Tilslut anordningen (USB/iPod/iPhone)
"UNSUPPORTED DEVICE" kommer frem.	<ul style="list-style-type: none"> • Kontroller, om den tilsluttede USB-enhed er kompatibel med denne enhed, og sørg for, at filsystemerne er i understøttede formater. (Side 31) • Tilslut USB-anordningen.
"UNRESPONSIVE DEVICE" kommer frem.	Sørg for, at USB-enheden ikke fejler, og sæt USB-enheden til igen.
"USB HUB IS NOT SUPPORTED" kommer frem.	Denne enhed kan ikke understøtte en USB-lydenhed der er tilsluttet via en USB-hub.
"CANNOT PLAY" kommer frem.	Tilslut en USB-lydenhed der indeholder spilbare lydfiler.
<ul style="list-style-type: none"> • Kilden skifter ikke til "USB", hvis du tilslutter en USB-anordning mens du lytter til en anden kilde. • "USB ERROR" kommer frem. 	USB-porten trækker mere effekt end design-begrænsningen. Afbryd og tag USB-anordningen ud af forbindelse. Tænd derefter igen, og sæt USB-anordningen i forbindelse igen. Hvis dette ikke løser problemet, skal du slukke og tænde (eller nulstille enheden), inden du skifter den ud med en anden USB-enhed.
iPod'en/iPhone'n tænder ikke eller virker ikke.	<ul style="list-style-type: none"> • Kontroller forbindelsen mellem enhed og iPod/iPhone. • Frakobl og nulstil iPod/iPhone vha. total nulstilling.
"LOADING" kommer frem, når du indtaster søgefunktion ved at trykke på Q/D .	Dette apparat forbereder stadig iPod/iPhone musiklisten. Indlæsning kan tage nogen tid, så prøv igen senere.

USB/iPod

Symptom	Løsning	
USB/iPod	"NO DEVICE"	Tilslut en enhed (USB/iPod/iPhone), og skift kilden til USB/iPod USB igen.
	"iPod ERROR"	<ul style="list-style-type: none"> • Tilslut iPod'en igen. • Nulstil iPod'en. • Tryk på Q/SRC, og hold den nede for at slukke for strømmen. Tænd for strømmen igen for fejlopretning.
	"MEMORY FULL"	Du har nået grænsen for maksimal opbevaring af din iPod/iPhone.
Bluetooth®	Ingen Bluetooth-anordning findes.	<ul style="list-style-type: none"> • Søg fra Bluetooth-anordningen igen. • Nulstil enheden. (Side 4)
	Bluetooth-parring kan ikke laves.	<ul style="list-style-type: none"> • Kontroller, at du har indtastet den samme PIN-kode til både apparatet og Bluetooth-anordningen. • Slet parring-informationen fra både apparatet og Bluetooth-anordningen, og udfør derefter parring igen. (Side 15)
	Der høres ekko eller støj under en telefonsamtale.	<ul style="list-style-type: none"> • Juster mikrofonenhedens position. (Side 14) • Kontroller indstillingen [ECHO CANCEL]. (Side 17)
	Telefonens lyd kvalitet er dårlig.	<ul style="list-style-type: none"> • Reducer afstanden mellem apparatet og Bluetooth-anordningen. • Flyt bilen til et sted, hvor en bedre signalmodtagning kan opnås.
	Lyd ved telefonopkald kan ikke høres fra bilens højttalere.	Tryk på Q/D under et opkald for at skifte mellem håndfri og privat taletilstand. (Side 16)
	Stemmeopkaldsmetoden er ikke succesfuld.	<ul style="list-style-type: none"> • Brug stemmeopkaldsmetoden i mere stille omgivelser. • Reducer afstanden fra mikrofonen, når du siger navnet. • Sørg for, at den samme stemme som den registrerede stemmetag bruges.

Fejlfinding

Symptom	Løsning
Lyden afbrydes eller falder ud under afspilning af en Bluetooth-lydafspiller.	<ul style="list-style-type: none"> • Reducer afstanden mellem apparatet og Bluetooth-lydafspilleren. • Sluk og tænd derefter for apparatet og prøv at tilslutte igen. • Andre Bluetooth-anordningen kan være i gang med at slutte til apparatet.
Den tilsluttede Bluetooth-lydafspiller kan ikke styres.	<ul style="list-style-type: none"> • Kontroller, om den tilsluttede Bluetooth-lydafspiller understøtter Audio/Video Remote Control Profile (AVRCP). (Vi henviser til instruktionerne for din lydafspiller). • Tag Bluetooth-afspilleren ud af forbindelse og tilslut den igen.
"PLEASE WAIT"	Apparatet forbereder sig på at bruge Bluetooth-funktionen. Hvis meddelelsen ikke forsvinder, skal du slukke og tænde for apparatet og derefter tilslutte anordningen igen.
"NOT SUPPORT"	Den tilsluttede telefon understøtter ikke stemmegenkendelse eller telefonbogsoverførsel.
"NO ENTRY"	Der er ikke nogen registreret enhed tilsluttet/fundet via Bluetooth.
"ERROR"	Prøv igen. Hvis "ERROR" kommer frem igen, skal du kontrollere, om anordningen understøtter den funktion, du har forsøgt.
"NO INFO"/"NO DATA"	Bluetooth-enhed kan ikke få kontaktoplysningerne.
"H/W ERROR"	Nulstil apparatet og forsøg igen. Hvis "H/W ERROR" kommer frem igen, bedes du konsultere det nærmeste service center.
"SWITCHING NG"	De tilsluttede telefoner understøtter muligvis ikke telefonskifteegenskaben.
Bluetooth-forbindelsen mellem Bluetooth-enheden, og enheden, er ustabil.	Slet den ubrugte, registrerede Bluetooth-enhed fra enheden. (Side 19)

Bluetooth®

Symptom	Løsning
Intet svar fra Alexa efter stemmeindgangen.	Amazon-skyen kunne ikke analysere stemmeindgangen.
Forkert svar fra Alexa.	Alexa misforstod hvad der blev sagt eller ikke fangede hele anmodningen eller den talte sætning. Prøv venligst igen. (Side 22)
"DISCONNECTED"	Sørg for at tilslutte din smartphone til enheden via Bluetooth. (Side 15)
Ikke i stand til at oprette forbindelse eller genoprette forbindelse til Alexa mobilapplikation.	<ul style="list-style-type: none"> • Sørg for, at enheden er tilsluttet via Bluetooth. Vælg lydenheden fra [AUDIO SELECT] i [BT MODE]. (Side 19) • Udfør engangsopsætningen igen. Se "Opsætning for første gang" på side 21. • Sluk og tænd derefter for apparatet og prøv at tilslutte igen. • For iOS-enheden skal du kontrollere, at ALEXA-kilde eller iPod BT-kilde er valgt.
Kan ikke afslutte skærmen "TALKING" efter afslutning af opkaldet.	Det kan tage et stykke tid for enheden at afslutte skærmen "TALKING". Tryk på  for at vende tilbage til kontrolskærmen for forrige kilde.
Kan ikke gå til skærmen "LISTENING" efter aktivering af Alexa.	<ul style="list-style-type: none"> • Kobl Bluetooth-forbindelsen fra, og tilslut den igen. (Side 15) • Kobl Alexa-forbindelsen fra, og tilslut den igen. (Side 21) • Sluk for enheden i omkring 10 sekunder, tænd derefter for enheden, og prøv igen.

AMAZON ALEXA

Hvis der stadig er problemer, skal enheden nulstilles. (Side 4)

Installation/Tilslutning

Dette afsnit er til den professionelle installatør.
For en sikkerheds skyld skal du overlade ledningsføring og montering til fagfolk. Kontakt forhandleren af bilradioer.

▲ ADVARSEL

- Enheden kan kun bruges med en 12 V jævnstrømsforsyning, negativ jord.
- Frakobl batteriets negative terminal før ledningsføring og montering.
- Tilslut ikke batteriledningen (gul) og tændingsledningen (rød) til bilchassiset eller jordledningen (sort) for at forhindre en kortslutning.
- Forhindring af kortslutning:
 - Isolér ikke-tilsluttede ledninger med vinyltape.
 - Sørg for at jorde denne enhed til bilens chassis igen efter installation.
 - Fastgør ledningerne med kabelklemmer og vikl vinyltape omkring de ledninger, der kommer i berøring med metaldele, for at beskytte ledningerne.

▲ FORSIGTIG

- Installer denne enhed i konsollen i din bil. Rør ikke ved metaldelene på denne enhed under og kort tid efter anvendelse af enheden. Metaldele såsom køleplade og kabinet bliver varme.
- Forbind ikke højttalerens ⊖ ledninger med bilchassiset eller jordledningen (sort), og forbind dem ikke parallelt.
- Tilslut højttalere med en maks. effekt på over 50 W. Hvis højttalerens maks. effekt er under 50 W, ændres indstillingen [AMP GAIN] for at undgå beskadigelse af højttalerne. (Side 25)
- Monter enheden i en vinkel på mindre end 30°.
- Hvis bilens ledningsnet ikke har en tændingsterminal, forbindes tændingsledningen (rød) med terminalen på bilens sikringsboks, som giver 12 V jævnstrøm, der tændes og slukkes med tændingsnøglen.
- Hold alle kabler væk fra varmeafgivende metaldele.
- Kontroller, når enheden er installeret, at bremselamperne, afviserblinklyset, viskerne etc. på bilen fungerer ordentligt.
- Hvis sikringen springer, skal du først kontrollere, at ledningerne ikke berører bilens chassis, og derefter skifte den gamle sikring ud med en, der har den samme rating.

Liste med dele til montering

(A) Forplade (×1)



(B) Panelholder (×1)



(C) Monteringshylster (×1)

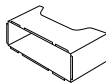

(D) Ledningsnet (×1)



(E) Udtagningsnøgle (×2)



Grundlæggende fremgangsmåde

- 1 Tag nøglen ud af tændingskontakten, og frakobl derefter bilbatteriets ⊖ terminal.
- 2 Forbind ledningerne korrekt.
Se "Ledningsføring" på side 38.
- 3 Installer enheden i bilen.
Se "Montering af enheden (montering på instrumentbrættet)" på side 37.
- 4 Tilslut bilbatteriets ⊖ terminal.
- 5 Tryk på SRC for at tænde for apparatet.
- 6 Tag frontpladen af og nulstil apparatet inden for 5 sekunder. (Side 4)

Montering af enheden (montering på instrumentbrættet)

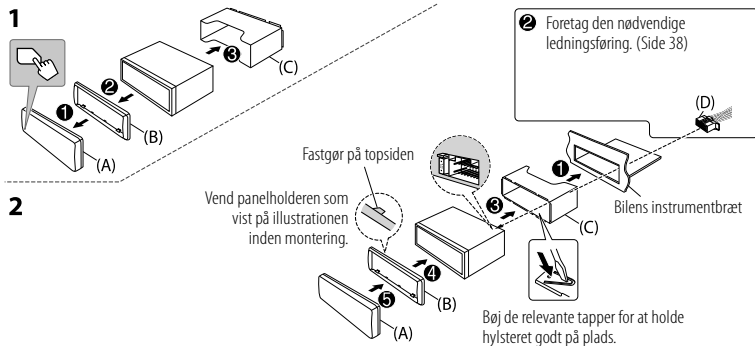

Installation af enheden (uden monteringshylster)

- 1 Fjern monteringshylsteret og panelholderen fra apparatet.
- 2 Sæt hullerne i apparatet (på begge sider) ud for køretøjets monteringskonsol og fastgør apparatet med skruer (fås i handelen).

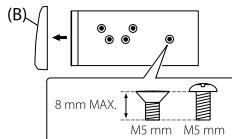

⚠ Brug kun de specificerede skruer. Brug af forkerte skruer kan beskadige enheden.

Fjernelse af enheden

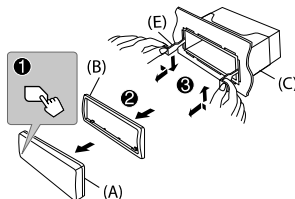

Installation/Tilslutning

Ledningsføring

Når der slutes til en eksterm forstærker, skal dens jordledning slutes til bilens karosseri for at undgå at apparatet lider skade.

Tilslutning af ISO-stik på visse VW/Audi eller Opel (Vauxhall) bil

Det kan blive nødvendigt at ændre ledningsføringen i det medfølgende ledningsnet som vist herunder.

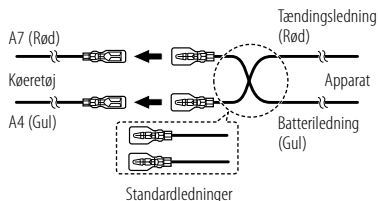

Hvis din bil ikke har en ISO-terminal

Vi anbefaler at apparatet installeres med et specielt ledningsnet til din bil (fås i handelen) og at du af hensyn til sikkerheden overlader dette arbejde til en fagmand. Kontakt forhandleren af bilradioer.

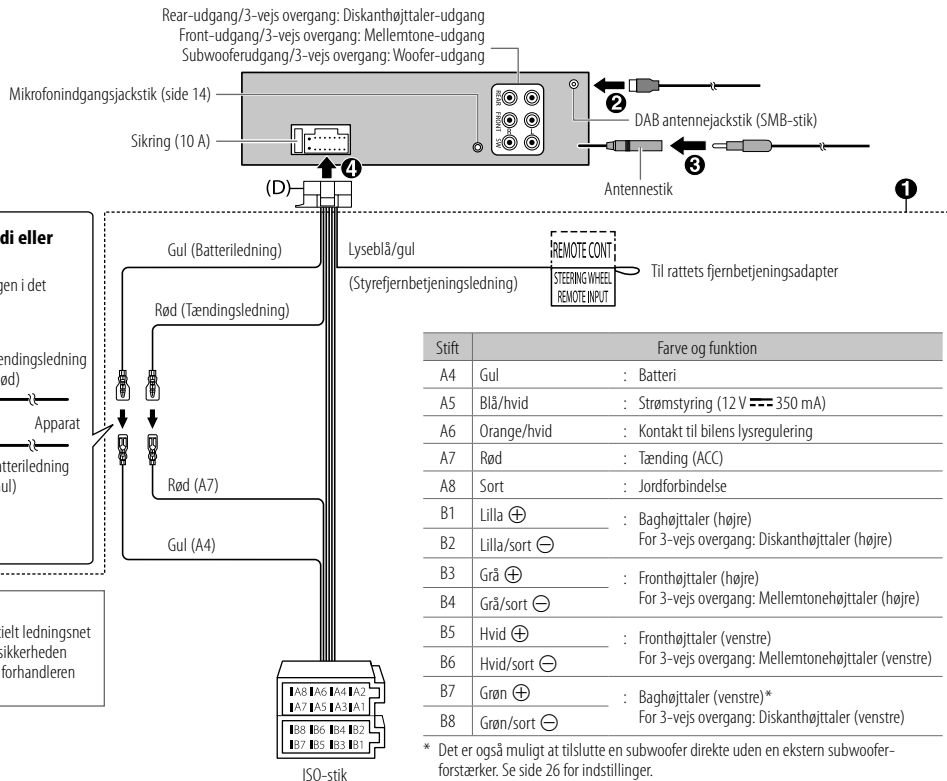

* Det er også muligt at tilslutte en subwoofer direkte uden en eksternt subwoofer-forstærker. Se side 26 for indstillinger.

Specifikationer

Digital radio	DAB	Frekvensomåde	Bånd III 174,928 MHz — 239,200 MHz
		Følsomhed	-100 dBm
		Signal/støjforhold	80 dB
		Antennetilslutningstype	SMB
		Antenneudgangsspænding	12 V DC
		Antenne maks. strøm	< 100 mA
Analog radio	FM	Frekvensomåde	87,5 MHz — 108,0 MHz (50 kHz trin)
		Brugbar følsomhed (S/N = 30 dB)	0,56 μ V/75 Ω (6,2 dBf)
		Dæmpningsfølsomhed (DIN S/N = 46 dB)	1,58 μ V/75 Ω
		Frekvensrespons (± 3 dB)	30 Hz — 15 kHz
		Signal/støjforhold (MONO)	68 dB
		Stereoseparation (1 kHz)	40 dB
		AM (MB)	Frekvensomåde
Brugbar følsomhed (S/N = 20 dB)	28,5 μ V (29,1 dB μ)		
AM (LB)	Frekvensomåde	153 kHz — 279 kHz (9 kHz trin)	
	Brugbar følsomhed (S/N = 20 dB)	45 μ V (33,1 dB μ)	

USB	USB Standard	USB 1.1, USB 2.0 (Højhastighed)
	Kompatible anordninger	Masselagerklasse
	Filsystem	FAT12/16/32
	Maks. forsyningsstrøm	DC 5 V \equiv 1,5 A
	Digital Filter (D/A) Converter	24 Bit
	Frekvensrespons (± 1 dB)	20 Hz — 20 kHz
	Signal/støjforhold (1 kHz)	98 dB
	Dynamisk område	93 dB
	Kanaladskillelse	92 dB
	MP3 Dekodning	I overensstemmelse med MPEG-1/2 Audio Layer-3
	WMA Dekodning	I overensstemmelse med Windows Media Audio
	AAC Dekodning	AAC-LC ".aac", ".m4a" filer
WAV Dekodning	Lineær PCM	
FLAC Dekodning	FLAC fil, Op til 24 bit/96 kHz	
Elektra	Frekvensrespons (± 3 dB)	20 Hz — 20 kHz
	Maks. indgangsspænding	1 000 mV
	Indgangsimpedans	30 k Ω

Specifikationer

Bluetooth	Version	Bluetooth V4.2
	Frekvensområde	2,402 GHz — 2,480 GHz
	RF-udgangseffekt (E.I.R.P.)	+4 dBm (MAX), Effektklasse 2
	Max. kommunikationsrækkevidde	Sigtelinie ca. 10 m (32,8 fod)
	Parring	SSP (Secure Simple Pairing)
Lyd	Profil	HFP1.7.1 (Hands-Free Profile) A2DP (Advanced Audio Distribution Profile) AVRCP1.6.1 (Audio/Video Fjernbetjening Profil) PBAP (Telefonbog Adgang Profil) SPP (Seriel portprofil)
	Maks. udgangseffekt	50 W × 4 eller 50 W × 2 + 50 W × 1 (Subwoofer = 4 Ω)
	Fuld båndbredde effekt (ved mindre end 1 % THD (total harmonisk forvrængning))	22 W × 4
	Højttalerimpedans	4 Ω — 8 Ω

Lyd	Bånd	13 Bånd	
	HPF	Frekvens	62,5/ 100/ 160/ 250/ 400/ 630/ 1k/ 1,6k/ 2,5k/ 4k/ 6,3k/ 10k/ 16k Hz
		Niveau	-09 — +09 (-9 dB — +9 dB)
		Q	1,35/ 1,5/ 2,0
	LPF	Frekvens	THROUGH/ 30/ 40/ 50/ 60/ 70/ 80/ 90/ 100/ 120/ 150/ 180/ 220/ 250 Hz
		Niveau	-6/-12/-18/-24 dB/okt.
		Q	-8/-7/-6/-5/-4/-3/-2/-1/ 0 dB
	Preout niveau/belastning	Preout niveau/belastning	2 500 mV/10 kΩ
		Preout impedans	≤ 600 Ω
		Generelt	Driftsspænding
Installationsstørrelse (B × H × D)	182 mm × 53 mm × 100 mm		
Nettovægt (inkluderer panelholder, monteringshylster)	0,6 kg		

Kan ændres uden varsel.

Sisällys

Ennen käyttöä	3	Vianmääritys.....	33
Perusseikat.....	4	Asennus/Liitäntä.....	36
Aloittaminen	5	Tekniset tiedot	39
1 Vahvista jakotaajuustyyppi ja peruuta demonstraatio			
2 Aseta kello ja päivämäärä			
3 Säädä perusasetukset			
Digitaalinen radio	6		
Analoginen radio	9		
USB/iPod	10		
AUX	13		
JVC Remote -sovellus	13		
Bluetooth®	14		
Bluetooth — Liitäntä			
Bluetooth — Matkapuhelin			
Bluetooth — Audio			
AMAZON ALEXA	21		
Ääniasetukset	24		
Näytön asetukset	30		
Viitteet	31		
Kunnossapito			
Lisätietoja			
Vaihda näyttötiedot			

Ennen käyttöä

TÄRKEÄÄ

- Varmista, että laitteen käyttö tulee tutuksi lukemalla tämä käyttöohje ennen kuin alat käyttää tätä laitetta. On erityisen tärkeää lukea tässä käyttöohjeessa mainitut varoitukset ja huomautukset ja noudattaa niitä.
- Säilytä tämä käyttöohje tulevaa tarvetta varten paikassa, josta se löytyy helposti.

▲ VAROITUS

Älä tee mitään, mikä saattaa viedä huomiosi pois turvallisesta ajamisesta.

▲ HUOMAUTUS

Äänenvoimakkuusasetus:

- Säädä äänenvoimakkuus niin, että voit kuulla auton ulkopuolelta tulevat äänet onnettomuuksien estämiseksi.
- Laske äänenvoimakkuutta ennen digitaalilähteiden toistoa, etteivät kaiuttimet vaurioidu äänenvoimakkuuden noustessa äkillisesti.

Yleistä:

- Vältä ulkoisen laitteen käyttöä, jos se vaarantaa ajoturvallisuuden.
- Varmista, että kaikki tärkeät tiedot on tuettu. Emme vastaa äänitettyjen tietojen menetyksestä.
- Oikosulun estämiseksi älä pane tai jätä metalliesineitä (kuten esimerkiksi kolikkoja tai metallisia työkaluja) laitteen sisään.

Tämän ohjekirjan käyttö

- Tässä käyttöoppaassa esitetyt näytöt ja etulevyt ovat esimerkkejä, joiden tarkoitus on selittää toimintoja. Tämän vuoksi ne voivat poiketa todellisista näytöistä tai etulevyistä.
- Käyttötoimet on selostettu pääasiassa käyttämällä päälevyn painikkeita.
- Selityksissä on käytetty englanninkielisiä merkintöjä. Näyttökieli voidaan valita valikosta. (Sivu 6)
- [XX] osoittaa valitut kohdat.
- (Sivu XX) osoittaa, että viitetietoja on saatavilla mainitulla sivulla.



Tämä tuotteessa oleva symboli osoittaa, että käyttöoppaassa on tärkeitä käyttö- ja huolto-ohjeita. Lue käyttöoppaan ohjeet huolellisesti.

Perusseikat

Etulevy

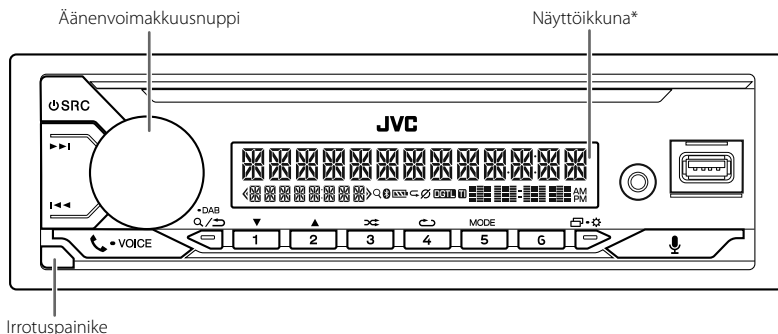

* Vain havainnollistamista varten.

Kiinnitä

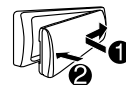

Irrota

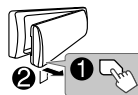

Palautus

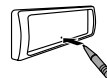

Nollaa laite 5 sekunnin kuluessa etulevyn irrottamisen jälkeen.

Toimenpide

Kytke virta päälle

Etulevyssä

Paina **SRC**.
• Paina ja pidä painettuna virran katkaisemiseksi.

Säädä äänvoimakkuutta

Käännä äänvoimakkuusnappia.

Valitse lähde

Paina äänvoimakkuusnappia äänen vaimentamiseksi tai toiston kytkemiseksi tauolle.
• Peruuta painamalla uudelleen. Äänvoimakkuustaso palaa vaimennusta tai taukoa edeltävälle tasolle.

Vaihda näyttötiedot

Paina **MODE** toistuvasti. (Sivu 32)

Aloittaminen

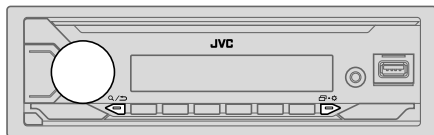

1 Vahvista jakotaajuustyppi ja peruuta demonstraatio

Kun virta kytketään ensimmäistä kertaa (tai [FACTORY RESET] -valinta on [YES], katso sivu 6), näytössä näkyy: "2-WAY X'OVER" tai "3-WAY X'OVER" → "PRESS" → "VOLUME KNOB" → "TO CONFIRM".

- 1 Vahvista nykyinen jakotaajuustyppi painamalla äänenvoimakkuusnuppia. Tämän jälkeen näytössä näkyy: "CANCEL DEMO" → "PRESS" → "VOLUME KNOB".
 - Katso sivulta 25 tietoja jakotaajuustyyppien vaihtamisesta.
- 2 Paina äänenvoimakkuusnuppia. [YES] valitaan alkuasetuksia varten.
- 3 Paina äänenvoimakkuusnuppia uudelleen. "DEMO OFF" tulee näyttöön.

2 Aseta kello ja päivämäärä

- 1 Paina ja pidä se painettuna.
- 2 Valitse [CLOCK] kääntämällä äänenvoimakkuusnuppia ja paina sitten nuppia.

Kellon asettaminen aikaan

- 3 Valitse [CLOCK ADJUST] kääntämällä äänenvoimakkuusnuppia ja paina sitten nuppia.
- 4 Tee asetukset kääntämällä äänenvoimakkuusnuppia ja paina sitten nuppia. Aseta aika järjestyksessä "Tunti" → "Minuutti".
- 5 Valitse [CLOCK FORMAT] kääntämällä äänenvoimakkuusnuppia ja paina sitten nuppia.
- 6 Valitse [12H] tai [24H] kääntämällä äänenvoimakkuusnuppia ja paina sitten nuppia.

Päivämäärän asettaminen

- 7 Valitse [DATE SET] kääntämällä äänenvoimakkuusnuppia ja paina sitten nuppia.
- 8 Tee asetukset kääntämällä äänenvoimakkuusnuppia ja paina sitten nuppia. Aseta päivämäärä järjestyksessä "Päivä" → "Kuukausi" → "Vuosi".
- 9 Poistu painamalla .

Voit siirtyä takaisin edelliselle asetukselle painamalla .

3 Säädä perusasetukset

- 1 Paina ja pidä se painettuna.
- 2 Valitse kohta kääntämällä äänenvoimakkuusnuppia (katso seuraavaa taulukkoa) ja paina sitten nuppia.
- 3 Toista vaihetta 2 kunnes haluamasi kohta on valittu tai käynnistetty.
- 4 Poistu painamalla .

Voit siirtyä takaisin edelliselle asetukselle painamalla .

Oletus: [XX]

[SYSTEM]	
[KEY BEEP]	(Ei käytettävissä, kun valitaan 3-teinen jakotaaajuus.) (Sivu 25) [ON]: Käynnistää näppäinäänen. ; [OFF]: Lopettaa.
[SOURCE SELECT]	
[AM SRC]*1	[ON]: Ota AM käyttöön lähdevalinnassa. ; [OFF]: Ottaa pois käytöstä. (Sivu 9)
[BT AUDIO SRC]*1	[ON]: Ota BT AUDIO käyttöön lähdevalinnassa. ; [OFF]: Ottaa pois käytöstä. (Sivu 20)
[BUILT-IN AUX]*1	[ON]: Ota AUX käyttöön lähdevalinnassa. ; [OFF]: Ottaa pois käytöstä. (Sivu 13)

*1: (katso sivulta 6)

Aloittaminen

[F/W UPDATE]	
[UPDATE SYSTEM]*2/[UPDATE DAB]	
[F/W UP xxxx]/ [F/W UP xxxxx]	[YES]: Aloittaa laiteohjelmiston päivityksen parempaan versioon. ; [NO]: Peruuttaa (päivitystä parempaan versioon ei ole käynnistetty). Saat lisätietoja laiteohjelmiston päivittämisestä osoitteessa <https://www.jvc.net/cs/car/>.
[FACTORY RESET]	[YES]: Nollaa asetukset oletusarvoille (tallennettua asemaa lukuunottamatta). ; [NO]: Peruuttaa.
[CLOCK]	
[TIME SYNC]	[ON]: Kelloaika säätyy automaattisesti DAB-signaalin Clock Time (CT) -datan (kellonaika) avulla. ; [OFF]: Peruuttaa.
[CLOCK DISPLAY]	[ON]: Kelloaika näkyy näytössä myös silloin, kun laitteen virta on kytketty pois päältä. ; [OFF]: Peruuttaa.
[ENGLISH]	
[РУССКИЙ]	
[ESPAÑOL]	Valitse näyttökieli valikoille ja musiikkiedoille, jos ne ovat käytävissä. Oletusasetuksena on englanti [ENGLISH].
[FRANCAIS]	
[DEUTSCH]	
[DEMO MODE]	[ON]: Aktivoi näytön esittelyn automaattisesti, jos mitään toimintoja ei suoriteta noin 15 sekunnin aikana. ; [OFF]: Lopettaa.

*1 Ei näy, kun vastaava lähde on valittu.

*2 Laiteohjelmiston päivittäminen taaksepäin on kielletty.

Digitaalinen radio

DAB-toiminnosta (Digital Audio Broadcasting)

DAB on eräs nykyään saatavilla olevista digitaalisista radiolähetysjärjestelmistä. Sen avulla saavutetaan digitaalinen, korkeatasoinen, häiriötön äänenlaatu. Lisäksi sen avulla voidaan lähettää tekstiä, kuvia ja dataa.

Toisin kuin FM-lähetyksissä, joissa kukin ohjelma lähetetään omalla taajuudellaan, DAB yhdistää useampia ohjelmia (joista käytetään nimitystä "palvelu") yhden "kokonaisuuden" muodostamiseksi.

"Ensisijaisen komponentin" (pääradioasema) mukana on joskus "toissijainen komponentti", joka sisältää ylimääräisiä ohjelmia tai muuta tietoa.

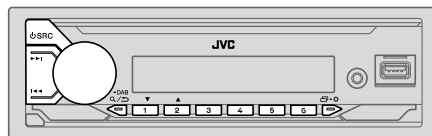

- "DGL"-merkkivalo palaa tasaisesti vastaanotettaessa digitaalista DAB-signaalia ja vilkkuu vastaanotettaessa RDS-signaalia.
- Yksikkö vaihtaa automaattisesti DAB-häilytykseen, kun se vastaanottaa DAB-lähetyksessä häilytysignaalin.







Valmistelu:

- 1 Kytke (erikseen ostettava) DAB-antenni DAB-antenniliitäntään. (Sivu 38)
- 2 Valitse DAB painamalla toistuvasti **SRC**.
- 3 Aloita palvelulistan (Service List) päivitys painamalla **Q** / **S** DAB-painiketta ja pitämällä se painettuna.
"DAB SORTING" näkyy ja päivitys alkaa.
Päivitys kestää noin 3 minuuttia. Keskeytys (esim. liikennetiedotus) ei ole mahdollista päivitysten aikana.

Palvelulistan päivityksen peruuttaminen: Paina **Q** / **S** DAB-painiketta ja pidä sitä painettuna uudelleen.

Digitaalinen radio

Etsi kokonaisuus

- 1 Valitse DAB painamalla toistuvasti  SRC.
- 2 Etsi kokonaisuus automaattisesti painamalla  .
(tai)
Paina ja pidä painettuna   kunnes "M" vilkkuu ja paina sitten toistuvasti etsiäksesi kokonaisuuden manuaalisesti.
- 3 Valitse kuunneltava palvelu (joko ensisijainen tai toissijainen) painamalla  .

Muistissa olevat asetukset

On mahdollista tallentaa 18 palvelua.

Tallenna palvelu

Palvelua kuunneltaessa...

Paina ja pidä painettuna jotakin numeropainikkeista (1 – 6).

- 1 Paina ja pidä painettuna äänenvoimakkuusnuppia, kunnes "PRESET MODE" vilkkuu.
- 2 Valitse esiviritysnumero kääntämällä äänenvoimakkuusnuppia ja paina sitten nuppia.
Laitte näyttää "MEMORY", kun palvelu on tallennettu.

Valitse tallennettu palvelu

Paina jotakin numeropainikkeista (1 – 6).

- 1 Siirry DAB-valintatilaan painamalla  DAB-painiketta.
- 2 Valitse [PRST] (esivalinta) ensin kiertämällä ja sitten painamalla äänenvoimakkuusnuppia.
- 3 Valitse esiviritysnumero kääntämällä äänenvoimakkuusnuppia ja paina sitten nuppia.



Peruuta painamalla ja pitämällä painettuna  DAB.

Valitse palvelu

- 1 Siirry DAB-aseman valintatilaan painamalla  DAB-painiketta.
- 2 Valitse [SRVC] (asemaluettelo) ensin kiertämällä ja sitten painamalla äänenvoimakkuusnuppia.
- 3 Valitse palvelu kääntämällä äänenvoimakkuusnuppia ja paina sitten nuppia.





Peruuta painamalla ja pitämällä painettuna  DAB.

Valitse palvelu nimellä

- 1 Siirry DAB-aseman valintatilaan painamalla  DAB-painiketta.
- 2 Valitse [SRVC] (asemaluettelo) ensin kiertämällä ja sitten painamalla äänenvoimakkuusnuppia.
- 3 Valitse etsittävä kirjain painamalla 2  / 1 .
- 4 Valitse palvelu kääntämällä äänenvoimakkuusnuppia ja paina sitten nuppia.

Peruuta painamalla ja pitämällä painettuna  DAB.

Muut asetukset

- 1 Paina   ja pidä se painettuna.
- 2 Valitse kohta kääntämällä äänenvoimakkuusnuppia (sivu 8) ja paina sitten nuppia.
- 3 Toista vaihetta 2 kunnes haluttu kohta on valittu/käynnistetty tai noudata valitussa kohteessa mainittuja ohjeita.
- 4 Poistu painamalla  .

Voit siirtyä takaisin edelliselle asetukselle painamalla .

Digitaalinen radio

Oletus: **[XX]**

[TUNER SETTING]	
[AF SET]	[ON]: Kuunneltaessa DAB-lähetystä... Kytkee automaattisesti samaa ohjelmaa lähettävälle FM-lähetykselle, jos DAB-signaali heikkenee. Kun signaali taas voimistuu, DAB-ääni kytkeytyy uudelleen. Kuunneltaessa FM-lähetystä... Kytkee automaattisesti samaa ohjelmaa lähettävälle DAB-läheelle (jos saatavilla). ; [OFF]: Peruuttaa.
[TI]	[ON]: Sallii laitteen kytkeytyä tilapäisesti liikennetiedotukselle, jos sellainen on käytettävissä (merkkivalo "TI" syttyy). ; [OFF]: Peruuttaa.
[PTY SEARCH]	Valitse PTY-koodi (katso seuraavaa "PTY-koodi tai Ohjelmatyyppi"). Jos verkossa on asema, joka lähettää valitsemasi PTY-koodin ohjelmaa, asema virittyy.
[DAB ANNOUCMNT]	[TRAVEL]/[WARNINGS]/[NEWS]/[WEATHER]/[EVENT]/[SPECIAL]/[RAD INFO]/[SPORTS]/[FINANCE]: Valitse kääntämällä äänenvoimakkuusnuppia ja paina sitten nuppia. "✳" näkyy käynnistetyin ilmoitustyyppin edessä. Kytke automaattisesti miltä tahansa lähteeltä digitaalisen radion kokonaisuuksille, jotka lähettävät käynnistetyin ilmoitustyyppin mukaista ohjelmaa. <ul style="list-style-type: none">• Useampi ilmoitus voidaan käynnistää samanaikaisesti.• Lopeta painamalla äänenvoimakkuusnuppia uudelleen ("✳" sammuu).

[LIST UPDATE]	[UPDATE AUTO]: Päivittää automaattisesti DAB-palvelulistan, kun virta kytetään. ; [UPDATE MANUAL]: Päivitä DAB-palvelulista painamalla  DAB-painiketta ja pitämällä se painettuna.
[PTY WATCH]	Laitte kytkee automaattisesti miltä tahansa lähteeltä digitaalisen radion kokonaisuuksille, jotka lähettävät valitun tyyppin mukaista ohjelmaa. (Katso seuraavaa "PTY-koodi tai Ohjelmatyyppi"). [OFF]: Peruuttaa.
[DAB ANT POWER]	[ON]: Antaa virtaa DAB-antennille. ; [OFF]: Ei virtaa. Valitsee käytettäessä passiiviantennia ilman tehostinta.
[RELATED SERV]	[ON]: Mahdollista Soft-Link -toiminto, jotta voidaan kytkeä vaihtoehtoiselle palvelulle, jolla on erilainen audio-ohjelma kuin nykyinen audio-ohjelma. ; [OFF]: Ottaa pois käytöstä.

PTY-koodi tai Ohjelmatyyppi

[NEWS], [AFFAIRS], [INFO], [SPORT], [EDUCATE], [DRAMA], [CULTURE], [SCIENCE], [VARIED], [POP M] (musiikki), [ROCK M] (musiikki), [EASY M] (musiikki), [LIGHT M] (musiikki), [CLASSICS], [OTHER M] (musiikki), [WEATHER], [FINANCE], [CHILDREN], [SOCIAL], [RELIGION], [PHONE IN], [TRAVEL], [LEISURE], [JAZZ], [COUNTRY], [NATION M] (musiikki), [OLDIES], [FOLK M] (musiikki), [DOCUMENT]

Analoginen radio

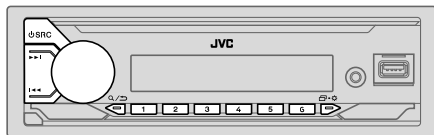

Yksikkö vaihtaa automaattisesti FM-hälytykseen, kun se vastaanottaa FM-lähetyksessä hälytyssignaalin.

Aseman haku

- 1 Valitse FM tai AM painamalla toistuvasti **SRC**.
- 2 Hae asema automaattisesti painamalla **◀◀ / ▶▶**.

(tai)
Paina ja pidä painettuna **◀◀ / ▶▶** kunnes "M" vilkkuu ja paina sitten toistuvasti etsiäksesi aseman manuaalisesti.

Muistissa olevat asetukset

Voit tallentaa enintään 18 asemaa FM-taajuuksille ja 6 asemaa AM-taajuuksille.

Aseman tallennus

Asemaa kuunneltaessa...

Paina ja pidä painettuna jotakin numeropainikkeista (1 – 6).
(tai)

- 1 Paina ja pidä painettuna äänenvoimakkuusnuppia, kunnes "PRESET MODE" vilkkuu.
- 2 Valitse esiviritysnúmero kääntämällä äänenvoimakkuusnuppia ja paina sitten nuppia.

Laitte näyttää "MEMORY", kun asema on tallennettu.

Valitse tallennettu asema

Paina jotakin numeropainikkeista (1 – 6).
(tai)

- 1 Paina **Q/▷**.
- 2 Valitse esiviritysnúmero kääntämällä äänenvoimakkuusnuppia ja paina sitten nuppia.

Muut asetukset

- 1 Paina **☐ • ✱** ja pidä se painettuna.
- 2 Valitse kohta kääntämällä äänenvoimakkuusnuppia (katso seuraavaa taulukkoa) ja paina sitten nuppia.
- 3 Toista vaihetta 2 kunnes haluttu kohta on valittu/käynnistetty tai noudata valitussa kohteessa mainittuja ohjeita.
- 4 Poistu painamalla **☐ • ✱**.

Voit siirtyä takaisin edelliselle asetukselle painamalla **Q/▷**.

Oletus: **[XX]**

[TUNER SETTING]

[SSM] **[SSM 01–06]/[SSM 07–12]/[SSM 13–18]**: Voit esivirittää automaattisesti korkeintaan 18 asemaa FM-taajuuksialueelle. "SSM" lakkaa vilkkumasta, kun ensimmäiset 6 asemaa on tallennettu. Valitse **[SSM 07–12]/[SSM 13–18]** ja tallenna seuraavat 12 asemaa.

[LOCAL SEEK] **[ON]**: Etsii vain FM-asetmat, joiden vastaanotto on hyvä. ; **[OFF]**: Peruuttaa.
• Tehdyt asetukset ovat voimassa vain valitulle lähteelle/asemalle. Kun lähde/ asema muutetaan, asetukset on tehtävä uudelleen.

[IF BAND] **[AUTO]**: Lisää viritimen valintatarkkuutta vierekkäisten FM-asemien kohinan vähentämiseksi. (Stereovaikutelma saatetaan menettää.) ;
[WIDE]: Vierekkäisillä FM-taajuuksilla lähettävät asemat voivat aiheuttaa häiriöitä, mutta äänen laatu pysyy hyvänä ja stereovaikutelma säilyy.

Analoginen radio

[MONO SET]	[ON]: FM-vastaanotto paranee, mutta stereoeffekti häviää. ; [OFF]: Peruuttaa.
[NEWS SET]*	[ON]: Laite kytkeytyy väliaikaisesti uutisohjelmalle, jos sellainen on saatavilla. ; [OFF]: Peruuttaa.
[REGIONAL]*	[ON]: Kytkee toiselle asemalle vain erityisellä alueella, jolla käytetään "AF"-säätöä. ; [OFF]: Peruuttaa.
[AF SET]*	[ON]: Etsii automaattisesti toisen aseman, joka lähettää samaa ohjelmaa samassa Radio Data System -verkossa ja jolla on parempi kuuluvuus, jos nykyinen kuuluvuus on heikko. ; [OFF]: Peruuttaa.
[TI]	[ON]: Sallii laitteen kytkeytyä tilapäisesti liikennetiedotukselle, jos sellainen on käytettävissä (merkkivalo "TI" syttyy). ; [OFF]: Peruuttaa. • AM-kaistan [TI] on tarkoitettu vain liikennetiedotuksen keskeyttämiseen DAB-lähteelle.
[PTY SEARCH]*	Valitse PTY-koodi (katso seuraavaa "PTY-koodi"). Jos verkossa on asema, joka lähettää valitsemasi PTY-koodin ohjelmaa, asema viriyy.

* Valittavana vain käytettäessä FM-lähdettä.

- Jos äänivoimakkuutta säädetään liikennetiedotteen, hälytyksen tai uutiskatsauksen vastaanoton aikana, säädetty äänivoimakkuus tallennetaan muistiin automaattisesti. Sitä sovelletaan seuraavan kerran, kun liikennetiedote, hälytys tai uutiskatsaus otetaan käyttöön.

PTY-koodi

[NEWS], [AFFAIRS], [INFO], [SPORT], [EDUCATE], [DRAMA], [CULTURE], [SCIENCE], [VARIED], [POP M] (musiikki), [ROCK M] (musiikki), [EASY M] (musiikki), [LIGHT M] (musiikki), [CLASSICS], [OTHER M] (musiikki), [WEATHER], [FINANCE], [CHILDREN], [SOCIAL], [RELIGION], [PHONE IN], [TRAVEL], [LEISURE], [JAZZ], [COUNTRY], [NATION M] (musiikki), [OLDIES], [FOLK M] (musiikki), [DOCUMENT]

USB/iPod

Yhdistä USB-laite



Lähde muuttuu automaattisesti USB, ja toisto alkaa.

- * Kun kaapelia ei käytetä, älä jätä sitä autoon.

Liitä iPod/iPhone

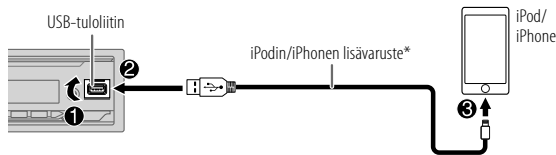

Katso toiston aloittamiseen liittyvä kohta "Toistettavissa olevan iPodin/iPhonen lähteen asettaminen" sivulta 11.

- iPod/iPhone voidaan liittää myös Bluetoothilla. (Sivu 15)

- * Kun kaapelia ei käytetä, älä jätä sitä autoon.

Perustoiminnot

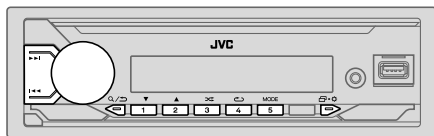

Valittavissa oleva lähde:

- USB/iPod USB tai iPod BT

Katso tietoja toistettavista äänitiedostoista kohdasta "Tiedostot, jotka voidaan toistaa" sivulta 31.

Toimenpide	Etulevyssä
Kelaus taaksepäin/ pikakelaus eteenpäin	Paina 1 ◀◀ / ▶▶ ja pidä se painettuna.
Tiedoston valinta	Paina 2 ◀◀ / ▶▶.
Kansion valinta*	Paina 3 ▲ / 1 ▼.
Toistosoitto	Paina 4 ↺ toistuvasti. [TRACK REPEAT]/[FOLDER REPEAT]/[ALL REPEAT]: MP3-/WMA-/AAC-/WAV-/FLAC-tiedosto [REPEAT ONE]/[REPEAT ALL]/[REPEAT OFF]: iPod
Satunnaissoitto	Paina 5 ↻ toistuvasti. [FOLDER RANDOM]/[ALL RANDOM]/[RANDOM OFF]: MP3-/WMA-/AAC-/WAV-/FLAC-tiedosto [SHUFFLE OFF]/[SHUFFLE ON]: iPod

* Tämä ei toimi iPodille.

Valitse musiikin asema

Kun olet USB-lähteellä, paina 5MODE toistuvasti.

Seuraavaan asemaan tallennetut kappaleet toistuvat.

- Älypuhelimien valittu sisäinen tai ulkoinen muisti (massamuistilaitte).
- Moniasemaisen laitteen valittu asema. (Tämä laite voi tukea enintään 4 aseman moniasemaisia laitteita. Tällä laitteella saattaa kuitenkin kestää jonkin aikaa lukemisessa, jos liitettyä on enemmän kuin kolme korttia.)

Toistettavissa olevan iPodin/iPhonen lähteen asettaminen

Seuraavan asetuksen voi tehdä kaikille muille paitsi iPod USB- ja iPod BT -lähteelle.

- 1** Paina **1** ◀◀ / ▶▶ ja pidä se painettuna.
- 2** Valitse kohta kääntämällä äänenvoimakkuusnuppia (sivu 12) ja paina sitten nuppia.
- 3** Toista vaihetta 2 kunnes haluamasi kohta on valittukäynnistetty.
- 4** Poistu painamalla **1** ◀◀ / ▶▶.

Voit siirtyä takaisin edelliselle asetukselle painamalla **Q** / **↵**.

Oletus: [XX]

[USB]

[IPHONE SETUP]

[BT]: iPod BT -lähde on käytettävissä, jos iPod/iPhone liitetään Bluetoothiin kautta.

- Jos iPod/iPhone liitetään USB-tuloliitännän kautta, iPod USB -lähde ei ole käytettävissä.

Heti kun Bluetooth irrotetaan, iPod USB -lähde on kuitenkin jälleen käytettävissä. ;

[USB]: iPod USB -lähde on käytettävissä, jos iPod/iPhone liitetään USB-tuloliitännän kautta, olipa Bluetooth-yhteys käytettävissä tai ei.

- Alexa-mobiilisovellusta ei voi käyttää iPod USB -lähteen ollessa valittuna.

Valitse toistettava tiedosto

Kansiosta tai luettelosta

- 1 Paina .
- 2 Valitse kansio/luettelo kääntämällä äänenvoimakkuusnuppia ja paina sitten nuppia.
- 3 Valitse tiedosto kääntämällä äänenvoimakkuusnuppia ja paina sitten nuppia. Valitun tiedoston toisto alkaa.



Pikaetsintä (käytettävissä vain USB-lähteellä)

Jos tiedostoja on paljon, niiltä voidaan etsiä nopeasti.

- 1 Paina .
- 2 Valitse kansio/luettelo kääntämällä äänenvoimakkuusnuppia ja paina sitten nuppia.
- 3 Selaa listaa nopeasti kääntämällä äänenvoimakkuusnuppia.
- 4 Valitse tiedosto kääntämällä äänenvoimakkuusnuppia ja paina sitten nuppia. Valitun tiedoston toisto alkaa.

Aakkosellinen haku (käytettävissä ainoastaan kun lähteenä toimii iPod USB ja iPod BT)

Tiedosto voidaan etsiä ensimmäisen merkin avulla.

- 1 Paina .
- 2 Valitse luettelo ensin kiertämällä äänenvoimakkuusnuppia ja sitten painamalla nuppia.
- 3 Paina  /  tai ja käännä äänenvoimakkuusnuppia nopeasti halutun merkin valintaa varten (A – Z, 0 – 9, OTHERS).
Valitse "OTHERS", jos ensimmäinen merkki on muu kuin A – Z, 0 – 9.
- 4 Aloita haku painamalla äänenvoimakkuusnuppia.
Näyttöön tulee tiedostoja, joiden nimissä on haettuja tai vastaavia merkkejä (aakkosjärjestyksessä).
- 5 Valitse tiedosto kääntämällä äänenvoimakkuusnuppia ja paina sitten nuppia.
Valitun tiedoston toisto alkaa.

- Voit siirtyä takaisin edelliselle asetukselle painamalla .
- Peruuta painamalla ja pitämällä painettuna .

AUX

Voit kuunnella musiikkia kannettavalta audiosoitimelta lisätulon liittimen kautta.

Valmistelu:

Valitse [ON] asetukselle [BUILT-IN AUX] kohdassa [SOURCE SELECT]. (Sivu 5)

Aloita kuunteleminen

1 Liitä kannettava audiosoitin (erikseen hankittava).

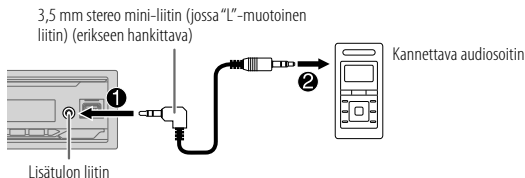

- 2 Valitse AUX painamalla toistuvasti SRC.
- 3 Kytke virta kannettavaan audiosoittimeen ja aloita toisto.



Käytä 3-liitinpistokkeista stereominipistoketta parasta mahdollista äänilähtöä varten.

JVC Remote -sovellus

Voit ohjata JVC-autovastaanotinta iPhonealta/iPod touchilta (Bluetoothin tai USB-tuloliitännän kautta) tai Android-laitteelta (Bluetoothin kautta) JVC Remote -sovelluksen avulla.

- Katso lisätietoja osoitteesta <<https://www.jvc.net/cs/car/>>.

Valmistelu:

Asenna laitteeseesi JVC Remote-sovelluksen uusin versio ennen yhdistämistä.

JVC Remote -sovelluksen käytön aloittaminen

- 1 Käynnistä JVC Remote-sovellus laitteellasi.
- 2 Liitä laite.
 - Android-laite:
Muodosta Android-laitteesta tämän laitepari Bluetoothin kautta. (Sivu 15)
 - iPhone/iPod touch:
Liitä iPhone/iPod touch USB-tuloliitännään. (Sivu 10) (tai)
Muodosta iPhone/iPod touchista tämän laitepari Bluetoothin kautta. (Sivu 15)
(Varmista ettei USB-tuloliitintä ole yhdistetty muuhun laitteeseen.)
- 3 Valitse käytettävä laite valikosta.
Katso seuraavaa "Asetukset JVC Remote-sovelluksen käyttämistä varten". Oletusasetuksena on englanti [ANDROID]. Käytä iPhonea/iPod touchia valitsemalla [IOS]-kohtaan [YES].

Asetukset JVC Remote-sovelluksen käyttämistä varten

- 1 Paina ja ja pidä se painettuna.
- 2 Valitse kohta kääntämällä äänenvoimakkuusnuppia (sivu 14) ja paina sitten nuppia.
- 3 Toista vaihetta 2 kunnes haluamasi kohta on valittu tai käynnistetty.
- 4 Poistu painamalla ja .

Voit siirtyä takaisin edelliselle asetukselle painamalla ja .

Oletus: [XX]

[REMOTE APP]

[SELECT] Valitse laite ([IOS] tai [ANDROID]), jolla käytät sovellusta.

[IOS] **[YES]:** Valitsee iPhone/iPod touchin käyttämään sovellusta Bluetoothin tai liitetyn USB-tuloliittännän kautta. ; **[NO]:** Peruuttaa.
 Jos [IOS] on valittuna, valitse iPod BT -lähde (tai iPod USB -lähde, jos iPhone/iPod touch on kytketty USB-tuloliittimen kautta) aktivoitaksesi sovellus.
 • Katso lisätietoja kohdasta "Toistettavissa olevan iPodin/iPhonen lähteen asettaminen" sivulta 11.
 • Sovelluksen liitäntä keskeytetään tai katkaistaan, jos:
 – Vaihdat iPod-BT-lähteestä mihin tahansa toistolähteeseen, joka on liitetty USB-tuloliittimeen.
 – Vaihdat iPod-USB-lähteestä iPod-BT-lähteeseen.

[ANDROID] **[YES]:** Valitsee Android-laitteen käyttämään sovellusta Bluetoothin kautta. ; **[NO]:** Peruuttaa.

[ANDROID LIST] Valitsee luettelosta käytettävän Android-laitteen.
 • Tulee näkyviin vain, kun [SELECT]-kohdan [ANDROID] on asetettu tilaan [YES].

[STATUS] Näyttää valitun laitteen tilan.
[IOS CONNECTED]: Voit käyttää sovellusta Bluetoothin tai USB-tuloliittännän kautta liitetyllä iPhone/iPod touchilla.
[IOS NOT CONNECTED]: Mitään IOS-laitetta ei ole liitetty käyttämään sovellusta.
[ANDROID CONNECTED]: Voit käyttää sovellusta Bluetoothin kautta liitetyllä Android-laitteella.
[ANDROID NOT CONNECTED]: Mitään Android-laitetta ei ole liitetty käyttämään sovellusta.

Bluetooth®

- Matkapuhelimen Bluetooth-version sekä käyttöjärjestelmä- ja laiteohjelmistoversion mukaan Bluetooth-toiminnot voivat olla toimimatta tämän laitteen kanssa.
- Suorita seuraavat toimenpiteet ottamalla laitteen Bluetooth-toiminto käyttöön.
- Signaalin tila riippuu ympäristöstä.

Bluetooth — Liitäntä

Tuetut Bluetooth-profiilit

- Hands-Free -profiili (HFP)
- Advanced Audio Distribution -profiili (A2DP)
- Audio/Video Remote Control -profiili (AVRCP)
- Sarjaporttiprofiili (SPP)
- Phonebook Access -profiili (PBAP)

Tuetut Bluetooth-koodekit

- Apukaistakoodekki (SBC)
- Edistynyt audiokoodaus (AAC)

Liitä mikrofoni

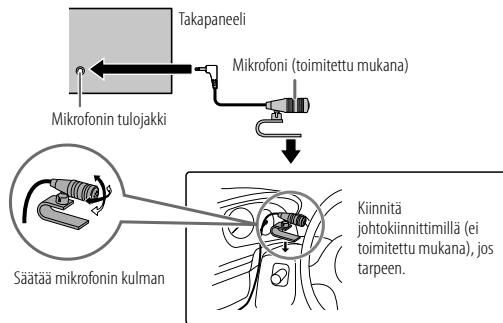

Bluetooth-laitteen yhdistäminen ja liittäminen ensimmäistä kertaa

- 1 Kytke laitteen virta painamalla  SRC.
- 2 Etsi ja valitse vastaanottimesi nimi ("KD-X482DBT") Bluetooth-laitteessa. "BT PAIRING" vilkkuu näytössä.
 - Joillakin Bluetooth-laitteilla on näppäiltävä henkilökohtainen tunnuskoodi (PIN) ensin haun jälkeen.
- 3 Suorita (A) tai (B) riippuen siitä mikä näkyy näytössä. Joillakin Bluetooth-laitteilla yhdistämisen toimenpidevaiheet saattavat poiketa alla kuvatuista.
 - (A) "Laitteen nimi" → "XXXXXX" → "VOL – YES" → "BACK – NO"
"XXXXXX" on 6-numeroinen tunnusana, joka luodaan satunnaisesti kunkin yhdistämisen aikana.
 - 1 Varmista, että yksikössä ja Bluetooth-laitteessa näkyvät tunnus sanat ovat samat.
 - 2 Varmista tunnusana painamalla äänenvoimakkuusnuppia.
 - 3 Varmista tunnusana Bluetooth-laitteella.
 - (B) "Laitteen nimi" → "VOL – YES" → "BACK – NO"
 - 1 Aloita yhdistäminen painamalla äänenvoimakkuusnuppia.
 - 2
 - Jos "PAIRING" → "PIN 0000" vierii näytössä, näppäile PIN-koodi "0000" Bluetooth-laitteeseen. PIN-koodi voidaan muuttaa halutuksi ennen yhdistämistä. (Sivu 19)
 - Jos vain "PAIRING" näkyy, varmista yhdistäminen käyttämällä Bluetooth-laitetta.

"PAIRING COMPLETED" näkyy, kun yhdistäminen on suoritettu ja  palaa, kun Bluetooth-yhteys on muodostettu.

- -merkkivalo syttyy ilmoittaen kytketyn laitteen akun varauksen. Tietoa näytöllä näkyvästä akun ja signaalin voimakkuudesta on myös sivun 30 kohdassa [FORMAT].

- Tämä yksikkö tukee muotoa Secure Simple Pairing (SSP).
- Yhteensä voidaan rekisteröidä (yhdistää) jopa viisi laitetta.
- Kun yhdistäminen on suoritettu, Bluetooth-laite pysyy rekisteröitynä yksikössä vaikka yksikkö nollataan. Yhdistetyn laitteen poisto, katso [DEVICE DELETE] sivulla 19.
- Korkeintaan kaksi Bluetooth-puhelinta ja yksi Bluetooth-audiolaite voidaan liittää milloin tahansa. Liitä tai irrota muistiin tallennettu laite katsomalla [BT MODE] -kohdasta [PHONE SELECT] tai [AUDIO SELECT]. (Sivu 19)
Kuitenkin, kun käytät BT AUDIO -lähdettä, voit liittää viisi Bluetooth-audiolaitetta ja vaihtaa näiden viiden laitteen välillä. (Sivu 20)
- Jotkut Bluetooth-laitteet eivät liity automaattisesti järjestelmään yhdistämisen jälkeen. Liitä laite yksikköön manuaalisesti.
- Kun akun varaus alkaa liitetyssä Bluetooth-laitteessa loppumaan, näytetään "Laitteen nimi" → "LOW BATTERY".
- Katso lisäohjeita Bluetooth-laitteen mukana tulleista ohjeista.

Automaattinen yhdistäminen

Kun iPhone/iPod touch liitetään USB-tuloliitäntään, laiteparin muodostamispyyntö (Bluetoothin kautta) käynnistyy automaattisesti, jos [AUTO PAIRING] -valintana on [ON]. (Sivu 19)

Yhdistä painamalla äänenvoimakkuusnuppia, kun olet varmistanut laitteen nimen.

Bluetooth — Matkapuhelin

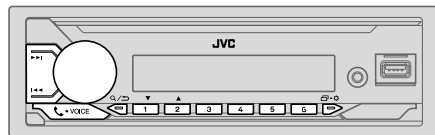

Soittoon vastaaminen

Kun puhelu on tulossa:

- Painikkeet vilkkuvat värillä, joka on valittu kohdassa [RING COLOR]. (Sivu 17)
- Laite vastaa puheluun automaattisesti, jos [AUTO ANSWER] on säädetty valitulle ajalle. (Sivu 17)

Puhelun aikana:

- Painikkeet lakkaavat vilkkumasta ja palavat värillä, joka on valittu kohdassa [RING COLOR]. (Sivu 17)
- Jos yksiköstä katkaistaan virta tai etulevy irrotetaan, Bluetooth katkaistaan.

Liitetystä puhelimesta riippuen seuraavat toiminnot saattavat olla erilaisia tai ne eivät välttämättä ole käytettävissä.

Toimenpide	Etulevyssä
Esimmäinen tuleva puhelu...	
Puheluun vastaaminen	Paina -VOICE tai äänenoimakkuusnuppia.
Puhelun hylkääminen	Paina ja pidä painettuna -VOICE tai äänenoimakkuusnuppia.
Puhelun lopettaminen	Paina ja pidä painettuna -VOICE tai äänenoimakkuusnuppia.
Puhuttaessa ensimmäiseen tulevaan puheluun...	
Vastaa toiseen tulevaan puheluun ja laita nykyinen puhelu pitoon	Paina -VOICE tai äänenoimakkuusnuppia.
Toisen tulevan puhelun hylkääminen	Paina ja pidä painettuna -VOICE tai äänenoimakkuusnuppia.
Kun kaksi puhelua on meneillään...	
Lopeta nykyinen puhelu ja jatka pidossa olevaa puhelua	Paina ja pidä painettuna -VOICE tai äänenoimakkuusnuppia.
Vaihda nykyistä ja pidossa olevaa puhelua	Paina -VOICE.
Sääda puhelimen äänenoimakkuus*1 [00] – [35] (Oletus: [15])	Käännä äänenoimakkuusnuppia puhelun aikana.
Hands free -tilan ja ykstyisen puhelutilan vaihtaminen*2	Paina / soiton aikana.

*1 Sääto ei vaikuta muiden lähteiden äänenoimakkuuteen.

*2 Käyttötoimet vaihtelevat riippuen liitetystä Bluetooth-laitteesta.

Äänenlaadun parantaminen

Puhuessasi puhelimessa...

- 1 Paina ja pidä se painettuna.
- 2 Valitse kohta kääntämällä äänenvoimakkuusnuppia (katso seuraavaa taulukkoa) ja paina sitten nuppia.
- 3 Toista vaihetta 2 kunnes haluamasi kohta on valittu tai käynnistetty.
- 4 Poistu painamalla .

Voit siirtyä takaisin edelliselle asetukselle painamalla .

Oletus: [XX]

[MIC GAIN]	[LEVEL -10] – [LEVEL +10] ([LEVEL -04]): Mikrofonin herkkyys suurenee numeron suuretessa.
[NR LEVEL]	[LEVEL -05] – [LEVEL +05] ([LEVEL 00]): Säädä kohinanvaimennuksen tasoa niin, että puhelinkeskustelun aikana kuuluu mahdollisimman vähän kohinaa.
[ECHO CANCEL]	[LEVEL -05] – [LEVEL +05] ([LEVEL 00]): Säädä kaiun peruutuksen viiveaikaa kunnes pienin kaiku kuuluu puhelinkeskustelun aikana.

- Puhelun laatu saattaa riippua matkapuhelimesta.

Tee puhelun vastaanottamista varten tarvittavat asetukset

- 1 Kytke Bluetooth-tila painamalla -VOICE.
- 2 Valitse kohta kääntämällä äänenvoimakkuusnuppia (katso seuraavaa taulukkoa) ja paina sitten nuppia.
- 3 Toista vaihetta 2 kunnes haluamasi kohta on valittu tai käynnistetty.

Voit siirtyä takaisin edelliselle asetukselle painamalla .

Oletus: [XX]

[SETTINGS]

[AUTO ANSWER]	[01 SEC] – [30 SEC]: Vastaa tulevaan puheluun automaattisesti valittuna aikana (sekunnit).; [OFF]: Peruuttaa.
[RING COLOR]	[COLOR 01] – [COLOR 49] ([COLOR 08]): Valitse valaistuksen värin painikkeille, jotka palavat tulevan puhelun ja puhelun aikana.; [OFF]: Peruuttaa.

Puhelun soittaminen

On mahdollista soittaa soittohistoriasta, puhelinluettelosta tai valitsemalla numero. Soitto äänen avulla on myös mahdollista, jos matkapuhelimessa on tämä toiminto.

- 1 Kytke Bluetooth-tila painamalla -VOICE.
"Ensimmäisen laitteen nimi" tulee näkyviin.
 - Jos kaksi Bluetooth-puhelinta liitetään, paina -VOICE uudelleen vaihtaaksesi toiseen puhelimeen.
"Toisen laitteen nimi" tulee näkyviin.
- 2 Valitse kohta kääntämällä äänenvoimakkuusnuppia (sivu 18) ja paina sitten nuppia.
- 3 Toista vaihetta 2 kunnes haluttu kohta on valittu/käynnistetty tai noudata valitussa kohteessa mainittuja ohjeita.

Voit siirtyä takaisin edelliselle asetukselle painamalla .

[RECENT CALL]	<p>(Valittavissa vain silloin kun puhelin tukee muotoa PBAP)</p> <ol style="list-style-type: none">Valitse nimi tai puhelinnumero painamalla äänenvoimakkuusnuppia.<ul style="list-style-type: none">"<" osoittaa vastaanotettua puhelua, ">" osoittaa soitettua puhelua, "M" osoittaa vastaamatta jäänyttä soittoa."NO HISTORY" näkyy, jos tallennettua soittohistoriaa tai soittonumeroa ei ole.Soita painamalla äänenvoimakkuusnuppia.
[PHONEBOOK]	<p>(Valittavissa vain silloin kun puhelin tukee muotoa PBAP)</p> <ol style="list-style-type: none">Paina 2 ▲ / 1 ▼ halutun merkin valintaa varten (A – Z, 0 – 9 ja OTHERS).<ul style="list-style-type: none">"OTHERS" näkyy, jos ensimmäinen merkki on muu kuin A – Z, 0 – 9.Valitse nimi kääntämällä äänenvoimakkuusnuppia ja paina sitten nuppia.Valitse puhelinnumero kääntämällä äänenvoimakkuusnuppia ja soita sitten painamalla nuppia. <ul style="list-style-type: none">Käytä puhelinmuistiota tämän laitteen kanssa sallimalla käyttöoikeudet älypuheliimeen tai siirto älypuhelimesta. Menettelytapa voi erota kuvastusta liitetyn puhelimen mukaan.Tämä laite pystyy näyttämään vain kirjaimia, joissa ei ole aksenttimerkkejä. (Aksentilla varustetut kirjaimet kuten "Ü" näkyvät muodossa "U".)
[DIAL NUMBER]	<ol style="list-style-type: none">Valitse numero (0 – 9) tai merkki (*, #, +) kääntämällä äänenvoimakkuusnuppia.Siirrä näppäilykohtaa painamalla ◀◀ / ▶▶ . Toista vaiheita 1 ja 2 kunnes puhelinnumero on näppäily.Soita painamalla äänenvoimakkuusnuppia.
[VOICE]	<p>Sano sen kontaktin nimi, jolle haluat soittaa tai sano äänikomento säätääksesi puhelimen toimintoja. (Katso myös seuraava kohta "Puhelun soittaminen käyttämällä äänentunnistusta".)</p>

Puhelun soittaminen käyttämällä äänentunnistusta

- Ota liitetyn puhelimen äänentunnistus käyttöön pitämällä -VOICE-näppäin alhaalla.
- Sano sen kontaktin nimi, jolle haluat soittaa tai sano äänikomento säätääksesi puhelimen toimintoja.

• Tuettu äänitunnistustoiminto on erilainen eri puhelimissa. Katso tarkemmat tiedot liitetyn puhelimen käyttöohjeista.

Tallenna kontakti muistiin

On mahdollista tallentaa 6 kontaktia numeropainikkeille (1 – 6).

- Kytke Bluetooth-tila painamalla -VOICE.
- Valitse [RECENT CALL], [PHONEBOOK] tai [DIAL NUMBER] kääntämällä äänenvoimakkuusnuppia ja paina sitten nuppia.
- Valitse kontakti kääntämällä äänenvoimakkuusnuppia tai näppäile puhelinnumero.
Jos kontakti on valittu, ota puhelinnumero näkyviin painamalla äänenvoimakkuusnuppia.
- Paina ja pidä painettuna jotakin numeropainikkeista (1 – 6). "MEMORY P(valitse esiviritysnumero)" näkyy, kun kontakti on tallennettu.





Poista yhteystieto esiviritysmuistista valitsemalla [DIAL NUMBER] vaiheessa 2, tallentamalla tyhjä numero vaiheessa 3 ja siirtymällä vaiheeseen 4.



Bluetooth®

Soittaminen tallennettuun numeroon



- 1 Kytke Bluetooth-tila painamalla -VOICE.
- 2 Paina jotakin numeropainikkeista (1 – 6).
- 3 Soita painamalla äänenoimakkuusnuppia.
"NO PRESET" näkyy, jos yhtään yhteystietoa ei ole tallennettu.

Bluetooth-tilan asetukset

- 1 Paina   ja pidä se painettuna.
- 2 Valitse kohta kääntämällä äänenoimakkuusnuppia (katso seuraavaa taulukkoa) ja paina sitten nuppia.
- 3 Toista vaihetta 2 kunnes haluttu kohta on valittu/käynnistetty tai noudata valitussa kohteessa mainittuja ohjeita.
- 4 Poistu painamalla  .

Voit siirtyä takaisin edelliselle asetukselle painamalla  .

Oletus: [XX]

[BT MODE]	
[PHONE SELECT]	Valitsee liitettävän tai irrotettavan puhelimen tai audiolaitteen. "X" näkyy laitteen nimen edessä, kun laite on liitetty. "▷" näkyy tällä hetkellä toistettavan audiolaitteen edessä.
[AUDIO SELECT]	<ul style="list-style-type: none">• Korkeintaan kaksi Bluetooth-puhelinta ja yksi Bluetooth-audiolaite voidaan liittää yhtä aikaa.
[DEVICE DELETE]	<ol style="list-style-type: none">1 Valitse poistettava laite kääntämällä äänenoimakkuusnuppia ja paina sitten nuppia.2 Valitse [YES] tai [NO] kääntämällä äänenoimakkuusnuppia ja paina sitten nuppia.
[PIN CODE EDIT] (0000)	Muuttaa PIN-koodin (korkeintaan 6 numeroa). <ol style="list-style-type: none">1 Valitse numero kääntämällä äänenoimakkuusnuppia.2 Siirrä näppäilykohtaa painamalla  .3 Varmista painamalla äänenoimakkuusnuppia.

[RECONNECT]	[ON]: Laite liitetään automaattisesti uudelleen, kun viimeksi liitetty Bluetooth-laite on yhteyttäisyydellä. ; [OFF]: Peruuttaa.
[AUTO PAIRING]	[ON]: Laite yhdistetään automaattisesti tuetun Bluetooth-laitteen (iPhone/iPod touch) kanssa, kun se liitetään USB-tuloliittimeen. Liitetyn laitteen käyttöjärjestelmästä riippuen tämä toiminto ei kenties toimi. ; [OFF]: Peruuttaa.
[INITIALIZE]	[YES]: Nollaa kaikki Bluetooth-asetukset (mukaan lukien tallennetut yhdistystiedot, puhelinmuistion jne.) ; [NO]: Peruuttaa.
[INFORMATION]	[MY BT NAME]: Näyttää vastaanottimen nimen ("KD-X482DBT"). ; [MY ADDRESS]: Näyttää tämän yksikön osoitteen.

Bluetooth-yhteensopivuuden tarkastusmuoto

Bluetooth-laitteen ja yksikön tuetun profiilin liitettävyyttä voidaan varmistaa.

- Varmista, että mitään Bluetooth-laitetta ei ole yhdistetty.

- 1 Paina -VOICE ja pidä se painettuna. "BLUETOOTH" ↔ "CHECK MODE" näkyy. "SEARCH NOW USING PHONE" → "PIN IS 0000" vierii näytössä.
- 2 Etsi ja valitse vastaanottimesi nimi ("KD-X482DBT") Bluetooth-laitteessa 3 minuutin sisällä.
- 3 Suorita (A), (B) tai (C) riippuen siitä mikä näkyy näytössä.
 - (A) "PAIRING" → "XXXXXX" (6-numeroinen tunnussana): Varmista, että sama tunnussana näkyy laitteessa ja Bluetooth-laitteessa ja käytä sitten Bluetooth-laitetta tunnussanan varmistamiseksi.
 - (B) "PAIRING" → "PIN IS 0000": Näppäile "0000" Bluetooth-laitteeseen.
 - (C) "PAIRING": Varmista yhdistäminen Bluetooth-laitetta käyttämällä.

Bluetooth®

Kun yhdistäminen on tehty onnistuneesti, "PAIRING OK" → "Laitteen nimi" näkyvät ja Bluetooth-yhteensopivuuden tarkastus alkaa.

Jos "CONNECT NOW USING PHONE" tulee näkyviin, käytä Bluetooth-laitetta, jotta puhelinmuistion käyttö jatkuu.

"TESTING" vilkkuu näytössä.

Liitettävyytulos vilkkuu näytössä.

"PAIRING OK" ja/tai "HANDS-FREE OK"*1 ja/tai "AUD.STREAM OK"*2 ja/tai "PBAP OK"*3 : Yhteensopiva

*1 Yhteensopiva Hands-Free -profiiliin (HFP) kanssa

*2 Yhteensopiva Advanced Audio Distribution -profiiliin (A2DP) kanssa

*3 Yhteensopiva Phonebook Access -profiiliin (PBAP) kanssa

30 sekunnin kuluttua "PAIRING DELETED" tulee näkyviin ja osoittaa, että yhdistäminen on poistettu ja laite poistuu tarkastustilasta.

- Peruuta katkaisemalla virta painamalla ja pitämällä painettuna  SRC ja kytke virta sitten uudelleen.

Bluetooth — Audio

- Toimenpiteet ja näyttömerkinnät riippuvat liitetystä laitteesta.
- Liitetystä laitteesta riippuen jotkut ominaisuudet eivät välttämättä toimi laitteesi kanssa.

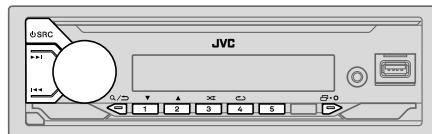

Kun käytät BT AUDIO -lähdettä, voit liittää viisi Bluetooth-audiolaitetta ja vaihtaa näiden viiden laitteen välillä.

Audiosoitimen kuunteleminen Bluetoothin kautta

- 1 Valitse BT AUDIO painamalla  SRC toistuvasti.
- 2 Käytä audiosoitinta Bluetooth-liitännän kautta aloittaaksesi toiston.

Toimenpide	Etulevyssä
Toisto/tauko	Paina äänenvoimakkuusnuppia.
Ryhmän tai kansion valinta	Paina 2▲ / 1▼.
Ohitus taakse/Ohitus eteen	Paina ◀◀ / ▶▶.
Kelaus taaksepäin/pikakelaus eteenpäin	Paina ◀◀ / ▶▶ ja pidä se painettuna.
Toistosoitto	Paina 4  toistuvasti. [TRACK REPEAT], [ALL REPEAT], [GROUP REPEAT], [REPEAT OFF]

Bluetooth®

Toimenpide	Etulevyssä
Satunnaissoitto	Paina  toistuvasti. [GROUP RANDOM], [ALL RANDOM], [RANDOM OFF]
Tiedoston valinta kansioista/ luettelosta	Katso "Valitse toistettava tiedosto" sivulta 12.
Vaihtaa liitettyjen Bluetooth-äänilaitteiden välillä	Paina 5. (Liitetyn laitteen "Play"-painikkeen painaminen myös aikaansaa vaihdon kyseisen laitteen äänilähtöön.)

Kuuntele iPodia/iPhonea Bluetoothin kautta

Voit kuunnella tällä laitteella iPodin/iPhonen kappaleita Bluetoothin kautta.

Valitse iPod BT painamalla  SRC toistuvasti.

- Voit käyttää iPodia/iPhonea samalla tavalla kuin USB-tuloliittimessä olevaa iPodia/iPhonea. (Sivu 10)
- Katso lisätietoja kohdasta "Toistettavissa olevan iPodin/iPhonen lähteen asettaminen" sivulta 11.

AMAZON ALEXA

Alexa on Amazonin kehittämä pilvipohjainen puhepalvelu. Voit pyytää Alexa soittamaan musiikkia, antamaan säätiedotuksia ja liikennetietoja, hallitsemaan älykodin laitteita, ostamaan Amazonista, tekemään internet-hakuja, asettamaan muistutuksia ja paljon muuta.

Valmistelu:

- Luo tili osoitteessa <www.amazon.com>.
- Asenna laitteeseen (iPhone tai iPod touch tai Android-laite) Alexa-mobiilisovelluksen uusin versio ja kirjaudu sitten sovellukseen.
- Muista ottaa älypuhelimien internet-yhteys käyttöön.

Ensimmäinen käyttöönotto

Android-laite

- 1 Muodosta laitteesta tämän laitteen laitepari Bluetoothin kautta. (Sivu 15)
- 2 Käynnistä laitteen Alexa-mobiilisovellus.
- 3 Muodosta laitteesta Alexa-mobiilisovelluksen pari.
Suorita vaihtoehto A tai vaihtoehto B.

iPhone/iPod touch

- 1 Muodosta laitteesta tämän laitteen laitepari Bluetoothin kautta. (Sivu 15)
- 2 Käynnistä laitteen Alexa-mobiilisovellus.
- 3 Siirry ALEXA-lähteeseen painamalla laitteen -painiketta.
 - Voit myös valita iPod BT -lähteen painamalla toistuvasti  SRC-painiketta.
 - Katso lisätietoja kohdasta "Toistettavissa olevan iPodin/iPhonen lähteen asettaminen" sivulta 11.
- 4 Muodosta laitteesta Alexa-mobiilisovelluksen pari.
Suorita vaihtoehto A tai vaihtoehto B.

Vaihtoehto A: suora yhteys

Siirry seuraavaan URL-osoitteeseen tai skannaa QR-koodi älypuhelimella:

<https://www.jvc.net/car/alexa>



Vaihtoehto B: manuaalinen laiteparin muodostaminen

- 1 Käynnistä Alexa-mobiilisovellus ja siirry "Devices (Laitteet)"-välilehdelle.
- 2 Napauta oikeassa yläkulmassa olevaa "+"-kuvaketta.
- 3 Valitse "Add Device (Lisää laite)".
- 4 Valitse laityyppiluettelosta "Automotive Accessory (Autotarvikkeet)" tai "Headphones (Kuulokkeet)".
- 5 Valitse vastaanottimen nimi ("KD-X482DBT") ja noudata ohjeita.

Kun käyttöönotto on valmis, Alexa-mobiilisovellus muodostaa yhteyden tähän laitteeseen.

- Alexa-yhteys voi katketa, jos:
 - A2DP-profiili katkaistaan
 - Bluetooth-yhteys on katkaistu
 - Laite on kytketty pois päältä
 - Laitteessa edustalla tai taustalla toimiva Alexa-mobiilisovellus pysäytetään
 - Mahdolliset muut ehdot liitetyn laitteen mukaan
- Muodosta Alexa-yhteys uudelleen liittämällä A2DP-profiili uudelleen.
- Alexa-yhteyttä ei voi luoda uudelleen, jos käyttäjä:
 - Asentaa Alexa-mobiilisovelluksen uudelleen
 - Poistaa laiteparin ja muodostaa laiteparin uudelleen (Android-laitteelle)
 - Muodosta Alexa-yhteys uudelleen suorittamalla käyttöönotto uudelleen.
 - Alexa-yhteys voidaan tarkistaa Alexa-mobiilisovelluksesta.
- Jos tämän laitteen nimi näkyy "ALL DEVICES"-näytössä, käyttöönottoa ei tarvitse suorittaa uudelleen.



Perustoiminnot





Lisätietoja Alexan tukemista kielistä on saatavilla sivulta 32. Jotkin edellä luetellut kielet ovat käytettävissä päivittämällä tämän yksikön laiteohjelmisto silloin, kun uusi laiteohjelmistojulkaisu on saatavilla.

Jos haluat päivittää laiteohjelmiston, katso lisätietoja sivulta 6.

Kun Alexa-yhteys on muodostettu...

- 1 **Aktivoi Alexa sanomalla liitettyyn mikrofonin sana "Alexa" (sivu 14).**
(tai)
Puhu Alexan kanssa painamalla laitteen -painiketta.
Näytössä lukee: "ALEXA" ➔ "LISTENING..."
Alexaa ei voi aktivoida äänellä, jos:
 - Alexa-mobiilisovellusta ei ole aktivoitu.
 - Mikrofoni on laitettu pois päältä ja "Ø"-merkkivalo on syttynyt.
Katso "Laita mikrofoni päälle/pois" sivulta 23.
 - Nykyinen toistolähde on iPod USB.
 - Bluetooth-puhelinominaisuuksien käytön aikana.
- 2 **Viesti Alexan kanssa kytketyn mikrofonin kautta. (Sivu 14)**
Näytössä lukee "THINKING...", kun Alexa käsittelee käyttäjän ääniviestiä.
Näytössä lukee "SPEAKING...", kun Alexa vastaa käyttäjän ääniviestiin.
Näytössä näkyy "ALEXA" tai muita tietoja, kuten esim. toisto aika tai kappaleen nimi, Alexan ollessa valmiustilassa.

AMAZON ALEXA

- Palaa ALEXA edeltäneeseen lähteeseen valitsemalla  SRC.
- Ota Alexa käyttöön painamalla -näppäintä tai sanomalla "Alexa".
- Peruuta nykyinen kuuntelutila painamalla -näppäintä.
- Peruuta nykyiset miettimis- tai puhumistilat ja siirry kuuntelutilaan painamalla -näppäintä tai sanomalla "Alexa".
- Vain yksi Alexa-yhteys voi olla kerrallaan toiminnassa.
- Näytössä lukee "DOWNLOAD" → "ALEXA APP" → "AND PAIR" → "BLUETOOTH" → "TO USE ALEXA" jos laite on katkaistu Alexa-mobiilisovelluksesta tai Bluetooth-yhteys on katkaistu.
- Alexa on valmis kuuntelemaan herätysanaa sen jälkeen kun se on liitetty uudelleen.

Laita mikrofoni päälle/pois

Laita mikrofoni päälle ja pois päältä pitämällä -näppäintä painettuna.

- -merkkivalo syttyy, kun mikrofoni laitetaan pois päältä.
- Tätä toimintoa ei voi suorittaa Bluetooth-puhelinominaisuuksien ollessa käytössä.

Aloita kuunteleminen

Alexan ollessa valmiustilassa...

- 1 Aktivoi Alexa sanomalla liitettyyn mikrofoniiin sana "Alexa" (sivu 14).**
(tai)
Puhu Alexan kanssa painamalla laitteen -painiketta.
Näytössä lukee: "LISTENING..."
- 2 Viesti Alexan kanssa kytketyn mikrofonin kautta. (Sivu 14)**
- 3 Toistettaessa musiikkia ALEXA-lähteestä käyttäjä voi suorittaa seuraavat toiminnot:**

Toimenpide

Toisto/tauko

Etulevyssä

Paina äänenvoimakkuusnuppia.

Ohitus taakse/Ohitus eteen

Paina  / .

Musiikin toiston aikana musiikin voi keskeyttää ja Alexan aktivoida painamalla -näppäintä tai sanomalla "Alexa". Tämän jälkeen voit aloittaa viestinnän Alexan kanssa.

Ääniasetukset

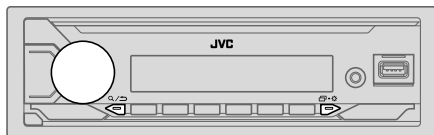

- 1 Paina ja pidä se painettuna.
- 2 Valitse kohta kääntämällä äänenvoimakkuusnuppia (katso seuraavaa taulukkoa) ja paina sitten nuppia.
- 3 Toista vaihetta 2 kunnes haluttu kohta on valittu/käynnistetty tai noudata valitussa kohteessa mainittuja ohjeita.
- 4 Poistu painamalla .

Voit siirtyä takaisin edelliselle asetukselle painamalla .

Oletus: [XX]

[EQ SETTING]

[PRESET EQ]

Valitse musiikilajille sopiva esiasetettu taajuuskorjain.

- Valitse [USER], kun halutaan käyttää kohdassa [EASY EQ] tai [PRO EQ] tehtyjä asetuksia.

[FLAT]/[DRVN 3]/[DRVN 2]/[DRVN 1]/[HARD ROCK]/[HIP HOP]/[JAZZ]/[POP]/[R&B]/[USER]/[CLASSICAL]

Aseman taajuuskorjain ([DRVN 3]/[DRVN 2]/[DRVN 1]) korostaa taajuutta vähentäen näin kohinaa, joka kuuluu auton ulkopuolelta, tai renkaiden ääntä.

- Kun näytön esittely on aktivoitunut (aluksi valintana on [ON], sivu 6), [HARD ROCK] valitaan automaattisesti asetukseksi [PRESET EQ].
 - Jos valitset [DEMO MODE] -asetukseksi [OFF] (sivu 6), [FLAT] valitaan asetuksen [PRESET EQ] oletusasetukseksi.

[EASY EQ]

Omien äänitilojen säätäminen.

- Asetukset on tallennettu kohtaan [USER] kohdassa [PRESET EQ].
- Tehdyt säädöt saattavat vaikuttaa kohdan [PRO EQ] nykyisiin asetuksiin.

[SUB.W SP]*1*2: [00] – [+06] (Oletus: [+03])

[SUB.W]*1: [-50] – [+10] [00]

[BASS]: [LVL-09] – [LVL+09] [LVL 00]

[MID]: [LVL-09] – [LVL+09] [LVL 00]

[TRE]: [LVL-09] – [LVL+09] [LVL 00]

[PRO EQ]

Omien äänitilojen säätäminen kullekin lähteelle.

- Asetukset on tallennettu kohtaan [USER] kohdassa [PRESET EQ].
- Tehdyt säädöt saattavat vaikuttaa kohdan [EASY EQ] nykyisiin asetuksiin.

[62.5HZ]

[LEVEL -09] – [LEVEL +09] ([LEVEL 00]): Tallenna muistitaso kullekin lähteelle.
(Valitse ennen säädön tekemistä säädettävä lähde.)

[ON]: Kytkee jatkettun basson. ; [OFF]: Peruuttaa.

[100HZ]/[160HZ]/[250HZ]/[400HZ]/[630HZ]/[1KHZ]/[1.6KHZ]/[2.5KHZ]/[4KHZ]/[6.3KHZ]/[10KHZ]/[16KHZ]

[LEVEL -09] – [LEVEL +09] ([LEVEL 00]): Tallenna muistitaso kullekin lähteelle.
(Valitse ennen säädön tekemistä säädettävä lähde.)

[Q FACTOR] [1.35]/[1.50]/[2.00]: Säädä laatueroa.

[AUDIO CONTROL]

[BASS BOOST] [LEVEL +01] – [LEVEL +05]: Valitsee haluamasi bassonkorostustason. ; [OFF]: Peruuttaa.

[LOUDNESS] [LEVEL 01]/[LEVEL 02]: Korostaa matalia ja korkeita taajuuksia niin, että ääni on tasapainoinen pienelläkin äänenvoimakkuudella. ; [OFF]: Peruuttaa.

*1, *2: (katso sivulta 25)

Ääniasetukset

[SUB.W LEVEL]*1	[SPK-OUT]*2 (Ei käytettävissä, kun valitaan 3-teinen jakotaajuus.) [SUB.W 00] – [SUB.W +06] ([SUB.W +03]): Säättää kaiutinjohdolla liitetyn subwooferin lähtötason. (Sivu 38)
	[PRE-OUT] [SUB.W –50] – [SUB.W +10] ([SUB.W 00]): Säättää linjan lähtöliittimiin (SW) liitetyn subwooferin lähtötason ulkoisen vahvistimen kautta. (Sivu 38)
[SUBWOOFER SET]	[ON]: Kytkee subwooferin lähdön päälle. ; [OFF]: Peruuttaa.
[FADER]	(Ei käytettävissä, kun valitaan 3-teinen jakotaajuus.) [POSITION R15] – [POSITION F15] ([POSITION 00]): Säättää etu- ja takakaiuttimen lähtötasapainoa.
[BALANCE]*3	[POSITION L15] – [POSITION R15] ([POSITION 00]): Säättää vasemman ja oikean kaiuttimen lähtötasapainoa.
[VOLUME ADJUST]	[LEVEL –15] – [LEVEL +06] ([LEVEL 00]): Esisäättää kunkin lähteen äänenvoimakkuuden lähtötason vertaamalla sitä FM:n äänenvoimakkuuden tasoon. (Valitse ennen säätöä säädettävä lähde.)
[AMP GAIN]	[LOW POWER]: Rajoittaa maksimiäänenvoimakkuuden tasoon 25. (Valitse, jos kunkin kaiuttimen suurin teho on alle 50 W, jotta saadaan estetyksi kaiuttimien vahingoittuminen.) ; [HIGH POWER]: Suurin äänenvoimakkuustaso on 35.
[SPK/PRE OUT]	(Ei käytettävissä, kun valitaan 3-teinen jakotaajuus.) Valitse kaiuttimien liittämistavasta riippuen sopiva asetus haluttua lähtöä varten. (Katso "Kaiuttimien lähtöasetukset" sivulla 26.)
[SPEAKER SIZE]	Riippuen siitä mikä jakotaajuustyypin on valittu (katso seuraavaa [X ' OVER TYPE]), 2-teisen jakotaajuuden tai 3-teisen jakotaajuuden säätökohdat näkyvät. (Katso "Jakotaajuuden säädöt" sivulla 27.)
[X ' OVER]	Oletuksena valitaan 2-teinen jakotaajuustyypin.

[DTA SETTINGS]

Katso asetuksia varten "Digitaaliset ajankohdistusasetukset" sivulla 29.

[CAR SETTINGS]

[X ' OVER TYPE]

Huomautus: Säädi äänenvoimakkuus ennen kuin muutat kohtaa [X ' OVER TYPE], jotta saadaan valitettua lähtötason yhtäkkinen suureneneminen tai pieneneneminen.

- Kun olet vaihtanut jakotaajuustyypin, seuraavan kerran, kun kytket virran päälle, näyttössä näkyy:
"2-WAY X'OVER" tai "3-WAY X'OVER" → "PRESS" → "VOLUME KNOB" → "TO CONFIRM"
Vahvasta painamalla äänenvoimakkuuden säädintä siirtyäksesi seuraavaan haluamaasi toimintoon.

[2-WAY]

(Näkyy vain kun [3-WAY] on valittu.)

[YES]: Valitsee kaksiteisen jakotaajuustyypin. ; [NO]: Peruuttaa.

[3-WAY]

(Näkyy vain kun [2-WAY] on valittu.)

[YES]: Valitsee kolmiteisen jakotaajuustyypin. ; [NO]: Peruuttaa.

*1 Tulee näkyviin vain, kun [SUBWOOFER SET] on asetettu [ON]-tilaan.

*2 2-teiselle jakotaajudelle: Tulee näkyviin vain, kun [SPK/PRE OUT] on asetettu [SUB.W/SUB.W]-tilaan. (Sivu 26)

*3 Säätö ei vaikuta alibassokaiuttimen lähtöön.

Ääniasetukset

[SOUND EFFECT]	
[SPACE ENHANCE]	(Ei käytettävissä FM/AM-lähteelle ja DAB-lähteelle.) [SMALL]/[MEDIUM]/[LARGE]: Korostaa virtuaalisesti ääniavaruutta. ; [OFF]: Peruuttaa.
[SND RESPONSE]	[LEVEL1]/[LEVEL2]/[LEVEL3]: Tekee äänestä virtuaalisesti todentuntuisemman. ; [OFF]: Peruuttaa.
[SOUND LIFT]	[LOW]/[MIDDLE]/[HIGH]: Säätää virtuaalisesti kaiuttimista kuuluvan äänen paikkaa. ; [OFF]: Peruuttaa.
[VOL LINK EQ]	[ON]: Korostaa taajuutta vähentäen näin kohinaa, joka kuuluu auton ulkopuolelta tai renkaiden ääntä. ; [OFF]: Peruuttaa.
[K2 TECHNOLOGY]	(Ei käytettävissä FM/AM-lähteelle, DAB-lähteelle ja AUX-lähteelle.) [ON]: Parantaa pakatun musiikin äänen laatua. ; [OFF]: Peruuttaa.

Kaiuttimien lähtöasetukset [SPK/PRE OUT]

(Käytettävissä vain jos [X' OVER TYPE] on asetettu arvoon [2-WAY]) (sivu 25)

Valitse lähtöasetus kaiuttimille [SPK/PRE OUT] kaiuttimien liitännätavan mukaisesti.

Liitännä linjan lähtöliittimien kautta

Kun liitännä on tehty ulkoisen vahvistimen kautta (Sivu 38)

Asetus [SPK/PRE OUT]	Audiosignaali linjalähtöliittimien kautta		
	FRONT	REAR	SW
[REAR/REAR] (oletus)	Etukaiuttimien lähtö	Takakaiuttimien lähtö	Subwooferin lähtö
[SUB.W/SUB.W]	Etukaiuttimien lähtö	L (vasen): Subwooferin lähtö R (oikea): (Vaimennus)	Subwooferin lähtö

Liitännä kaiuttimien johdoilla

Näitä asetuksia käyttämällä voit myös liittää kaiuttimet ilman ulkoista vahvistinta, mutta silti nauttia subwooferin lähdöstä. (Sivu 38)

Asetus [SPK/PRE OUT]	Audiosignaali takakaiuttimien johdon kautta	
	L (vasen)	R (oikea)
[REAR/REAR]	Takakaiuttimien lähtö	Takakaiuttimien lähtö
[SUB.W/SUB.W]	Subwooferin lähtö	(Vaimennus)

Jos [SUB.W/SUB.W] on valittu:

- [120HZ] on valittu kohdassa [SUBWOOFER LPF] ja [THROUGH] ei ole käytettävissä. (Sivu 28)
- [POSITION R02] on valittu kohdassa [FADER] ja valittava ala on [POSITION R15] - [POSITION 00]. (Sivu 25)

Ääniasetukset

Jakotaajuuden säädöt

Alla on valittavissa olevat säätökohdat 2-teiselle jakotaajuudelle ja 3-teiselle jakotaajuudelle.

▲ HUOMAUTUS

Valitse jakotaajuustyyppi kaiuttimien liitännätavan mukaisesti. (Sivu 38)

Jos valitset väärän tyyppin:

- Kaiuttimet saattavat vahingoittua.
- Lähtevän äänen taso saattaa olla erittäin korkea tai matala.

SPEAKER SIZE

Valitsee liitettyjen kaiuttimien koon mukaan niin, että suorituskyky on paras mahdollinen.

- Taajuuden ja kaltevuuden asetukset säädetään automaattisesti valitun kaiuttimien jakotaajuudelle.
- Jos seuraavan kaiuttimien asetuksessa [SPEAKER SIZE] valitaan [NONE], valitun kaiuttimien [X' OVER]-asetus ei ole käytettävissä.
 - 2-tie jakosuodin: [FRONT]/[REAR]/[SUBWOOFER]-kaiuttimien [TWEETER]
 - 3-tie jakosuodin: [WOOFER]

X' OVER (jakotaajuus)

- [FRQ]/[F-HPF FRQ]/[R-HPF FRQ]/[SW LPF FRQ]/[HPF FRQ]/[LPF FRQ]: Säädi valittujen kaiuttimien jakotaajuus (korkeiden tai matalien ohitusuodatin). Jos [THROUGH] valitaan, kaikki signaalit lähetetään valittuihin kaiuttimiin.
- [SLOPE]/[F-HPF SLOPE]/[R-HPF SLOPE]/[SW LPF SLOPE]/[HPF SLOPE]/[LPF SLOPE]: Säädiä jakotaajuuden kaltevuuden. Valittavissa vain jos muu asetus kuin [THROUGH] on valittu jakotaajuudelle.
- [SW LPF PHASE]/[PHASE]: Valitsee kaiuttimien lähdön vaiheen sopivaksi toisen kaiuttimien lähdölle.
- [GAIN LEFT]/[GAIN RIGHT]/[F-HPF GAIN]/[R-HPF GAIN]/[SW LPF GAIN]/[GAIN]: Säädiä valitun kaiuttimien lähtötason.

2-teisen jakotaajuuden säätökohdat

[SPEAKER SIZE]		
[FRONT]	[SIZE]	[8CM]/[10CM]/[12CM]/[13CM]/[16CM]/[17CM]/[18CM]/[4×6]/[5×7]/[6×8]/[6×9]/[7×10]
	[TWEETER]	[SMALL]/[MIDDLE]/[LARGE]/[NONE] (ei liitetty)
[REAR]*1		[8CM]/[10CM]/[12CM]/[13CM]/[16CM]/[17CM]/[18CM]/[4×6]/[5×7]/[6×8]/[6×9]/[7×10]/[NONE] (ei liitetty)
	[SUBWOOFER]*2	[16CM]/[20CM]/[25CM]/[30CM]/[38CM OVER]/[NONE] (ei liitetty)
[X' OVER]		
[TWEETER]	[FRQ]	[1KHZ]/[1.6KHZ]/[2.5KHZ]/[4KHZ]/[5KHZ]/[6.3KHZ]/[8KHZ]/[10KHZ]/[12.5KHZ]
	[GAIN LEFT]	[−08DB] – [00DB]
	[GAIN RIGHT]	[−08DB] – [00DB]
[FRONT HPF]	[F-HPF FRQ]	[30HZ]/[40HZ]/[50HZ]/[60HZ]/[70HZ]/[80HZ]/[90HZ]/[100HZ]/[120HZ]/[150HZ]/[180HZ]/[220HZ]/[250HZ]/[THROUGH]
	[F-HPF SLOPE]	[−06DB]/[−12DB]/[−18DB]/[−24DB]
	[F-HPF GAIN]	[−08DB] – [00DB]
[REAR HPF]*1	[R-HPF FRQ]	[30HZ]/[40HZ]/[50HZ]/[60HZ]/[70HZ]/[80HZ]/[90HZ]/[100HZ]/[120HZ]/[150HZ]/[180HZ]/[220HZ]/[250HZ]/[THROUGH]
	[R-HPF SLOPE]	[−06DB]/[−12DB]/[−18DB]/[−24DB]
	[R-HPF GAIN]	[−08DB] – [00DB]

*1, *2: (katso sivulta 28)

Ääniasetukset

[SUBWOOFER LPF]*2	[SW LPF FRQ]	[30HZ]/[40HZ]/[50HZ]/[60HZ]/[70HZ]/[80HZ]/[90HZ]/[100HZ]/[120HZ]/[150HZ]/[180HZ]/[220HZ]/[250HZ]/[THROUGH]
	[SW LPF SLOPE]	[-06DB]/[-12DB]/[-18DB]/[-24DB]
	[SW LPF PHASE]	[REVERSE] (180°)/ [NORMAL] (0°)
	[SW LPF GAIN]	[-08DB] – [00DB]

3-teisen jakotaajuuden säätökohdat

[SPEAKER SIZE]		
[TWEETER]	[SMALL]/[MIDDLE]/[LARGE]	
[MID RANGE]	[8CM]/[10CM]/[12CM]/[13CM]/[16CM]/[17CM]/[18CM]/[4×6]/[5×7]/[6×8]/[6×9]	
[WOOFER]*2	[16CM]/[20CM]/[25CM]/[30CM]/[38CM OVER]/[NONE] (ei liitetty)	
[X * OVER]		
[TWEETER]	[HPF FRQ]	[1KHZ]/[1.6KHZ]/[2.5KHZ]/[4KHZ]/[5KHZ]/[6.3KHZ]/[8KHZ]/[10KHZ]/[12.5KHZ]
	[SLOPE]	[-06DB]/[-12DB]
	[PHASE]	[REVERSE] (180°)/[NORMAL] (0°)
	[GAIN]	[-08DB] – [00DB]

[MID RANGE]	[HPF FRQ]	[30HZ]/[40HZ]/[50HZ]/[60HZ]/[70HZ]/[80HZ]/[90HZ]/[100HZ]/[120HZ]/[150HZ]/[180HZ]/[220HZ]/[250HZ]/[THROUGH]
	[HPF SLOPE]	[-06DB]/[-12DB]
	[LPF FRQ]	[1KHZ]/[1.6KHZ]/[2.5KHZ]/[4KHZ]/[5KHZ]/[6.3KHZ]/[8KHZ]/[10KHZ]/[12.5KHZ]/[THROUGH]
	[LPF SLOPE]	[-06DB]/[-12DB]
	[PHASE]	[REVERSE] (180°)/[NORMAL] (0°)
	[GAIN]	[-08DB] – [00DB]
[WOOFER]*2	[LPF FRQ]	[30HZ]/[40HZ]/[50HZ]/[60HZ]/[70HZ]/[80HZ]/[90HZ]/[100HZ]/[120HZ]/[150HZ]/[180HZ]/[220HZ]/[250HZ]/[THROUGH]
	[SLOPE]	[-06DB]/[-12DB]
	[PHASE]	[REVERSE] (180°)/[NORMAL] (0°)
	[GAIN]	[-08DB] – [00DB]

*1 Tulee näkyviin vain, kun [SPK/PRE OUT] on asetettu [REAR/REAR]-tilaan. (Sivu 26)

*2 Tulee näkyviin vain, kun [SUBWOOFER SET] on asetettu [ON]-tilaan. (Sivu 25)

Ääniasetukset

Digitaaliset ajankohdistusasetukset

Digitaalinen ajankohdistus asettaa kaiutintulon viiveajan luodakseen ajoneuvollesi sopivamman ympäristön.

- Lisätietoja on saatavilla seuraavassa kohdassa "Viiveajan määrittäminen automaattisesti".

[DTA SETTINGS]	
[POSITION]	Valitse kuuntelupaikaksi (viitepiste). [ALL]: Ei kompensointia ; [FRONT RIGHT]: Oikea etupenkki ; [FRONT LEFT]: Vasen etupenkki ; [FRONT ALL]: Etuistuimet • [FRONT ALL] on näkyvässä vain, jos [X ' OVER TYPE] on asetettu arvoon [2-WAY]. (Sivu 25)
[DISTANCE]*1	[OCM] – [610CM]: Hienosäädä etäisyyttä kompensoidaksesi.
[GAIN]*1	[-8DB] – [0DB]: Hienosäätää valitun kaiuttimen äänen lähtövoimakkuuden.
[DTA RESET]	[YES]: Palauttaa valitun [POSITION]-kohdan asetukset ([DISTANCE] ja [GAIN]) oletusarvoihin. ; [NO]: Peruuttaa.
[CAR SETTINGS]	
[CAR TYPE]	Tunnista automallisi ja takakaiuttimien sijainti tehdeksi säädöt [DTA SETTINGS]-kohtaan.
[R-SP LOCATION]*2	Valitse ajoneuvosi takakaiuttimien sijainti laskeaksesi pisin etäisyys valitusta kuuntelupaikasta (viitepiste). • [DOOR]/[REAR DECK]: Valittavissa vain, kun [CAR TYPE]-valinta on joko [OFF], [COMPACT], [FULL SIZE CAR], [WAGON] tai [SUV]. • [2ND ROW]/[3RD ROW]: Valittavissa vain, kun [CAR TYPE]-valinta on joko [MINIVAN] tai [MINIVAN(LONG)].

Viiveajan määrittäminen automaattisesti

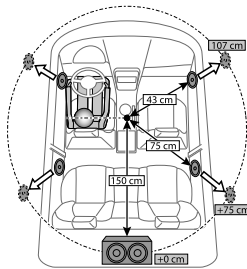

Jos annat etäisyyden nyt käytössä olevasta kuuntelupaikasta jokaiseen kaiuttimeen, viiveaika lasketaan automaattisesti.

- 1 Anna [POSITION] ja määritä kuuntelupaikka vertailupisteeksi ([FRONT ALL] -vertailupiste on etuistuinten oikean ja vasemman keskipiste).
- 2 Mittaa etäisyydet viitepisteestä kaiuttimiin.
- 3 Laske etäisimmän kaiuttimen (kuvarussa subwoofer) ja muiden kaiuttimien välinen etäisyys.
- 4 Aseta [DISTANCE] kuten vaiheessa 3 laskettiin yksittäisille kaiuttimille.
- 5 Säädä [GAIN]-asetusta yksittäisille kaiuttimille.

Esimerkki: Kun [FRONT ALL] on valittuna kuuntelupaikaksi

*1 Ennen säädön tekemistä valitse kaiutin:

Ei käytettävissä, kun valitaan 2-tie-jakotajuus:

[FRONT LEFT]/[FRONT RIGHT]/[REAR LEFT]/[REAR RIGHT]/[SUBWOOFER]:

– [REAR LEFT], [REAR RIGHT] ja [SUBWOOFER] on valittavissa vain kun joku muu asetus kuin [NONE] on valittuna [REAR]:lle ja [SUBWOOFER]:lle [SPEAKER SIZE]:ssa. (Sivu 27)

Ei käytettävissä, kun valitaan 3-tie-jakotajuus:

[TWEETER LEFT]/[TWEETER RIGHT]/[MID LEFT]/[MID RIGHT]/[WOOFER]:

– [WOOFER] on valittavissa vain kun joku muu asetus kuin [NONE] on valittuna [WOOFER]:lle [SPEAKER SIZE]:ssa. (Sivu 28)

*2 Näytetään vain kun [X ' OVER TYPE] on asetettu arvoon [2-WAY] (sivu 25) ja joku muu asetus kuin [NONE] on valittu [REAR]:lle [SPEAKER SIZE]:ssa. (Sivu 27)

Näytön asetukset

Alueen tunnistus kirkkausasetuksia varten

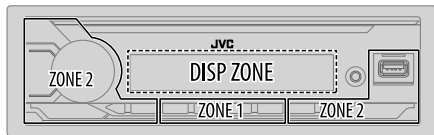

Alueen tunnistus väriasetuksia varten

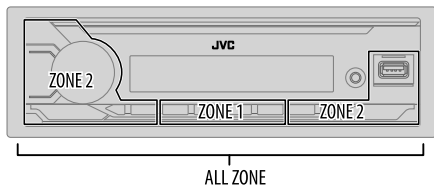

- 1 Paina ja pidä se painettuna.
- 2 Valitse kohta kääntämällä äänenvoimakkuusnuppia (katso seuraavaa taulukkoa) ja paina sitten nuppia.
- 3 Toista vaihetta 2 kunnes haluttu kohta on valittu/käynnistetty tai noudata valitussa kohteessa mainittuja ohjeita.
- 4 Poistu painamalla .

Voit siirtyä takaisin edelliselle asetukselle painamalla .

Oletus: [XX]

[DISPLAY]	
[DIMMER]	Vaimennä valaistus. [OFF]: Himmennin on kytketty pois päältä. Kirkkaus muuttuu asetukselle [DAY]. [ON]: Himmennin on kytketty päälle. Kirkkaus muuttuu asetukselle [NIGHT]. (Katso seuraavat "BRIGHTNESS"-asetukset.) [DIMMER TIME]: Aseta himmentimen käynnistymis- ja sammumisaika. 1 Säädä kytkeytymisaika [ON] kääntämällä äänenvoimakkuusnuppia ja paina sitten nuppia. 2 Säädä katkeamisaika [OFF] kääntämällä äänenvoimakkuusnuppia ja paina sitten nuppia. (Oletus: [ON]: [18:00]; [OFF]: [6:00]) [DIMMER AUTO]: Himmennin kytkeytyy ja katkeaa automaattisesti, kun auton ajovalot kytetään päälle tai sammutetaan.*1
[BRIGHTNESS]	Säätää kirkkautta päivälle ja yölle erikseen. 1 [DAY]/[NIGHT]: Valitse päivä tai yö. 2 Valitse ala. (Katso kuvaa vasemmassa sarakkeessa.) 3 [LEVEL 00] – [LEVEL 31]: Valitse kirkkaustaso.
[TEXT SCROLL]*2	[SCROLL ONCE]: Vierittää näytettävää tietoa kerran näytössä.; [SCROLL AUTO]: Toistaa selauksen 5 sekunnin välein.; [SCROLL OFF]: Peruuttaa. • Dynaamisen nimen näyttötiedot (sivu 32) ei ole käytettävissä, kun olet DAB lähteellä.
[FORMAT]*3	Kun Bluetooth-laite liitetään, lisänäytöllä esitetään seuraavat tiedot. (Sivu 32) [BATT/SIGNAL]: Näyttää akun varauksen ja signaali-voimakkuuden.; [DATE]: Näyttää päivämäärän.

*1 Valaistuksen ohjausjohto on liitettävä. (Sivu 38)

*2 Kaikki merkit ja symbolit eivät välttämättä näy oikein näytöllä (tai näkyy tyhjä kohta).

*3 Toimivuus riippuu käytössä olevan puhelimen tyyppistä.

Näytön asetukset

[COLOR]	
[PRESET]	Valitsee painikkeiden valaistuksen värin eri alueille erikseen. 1 Valitse ala ([ZONE 1], [ZONE 2], [ALL ZONE]). (Katso piirros sivulla 30.) 2 Valitse väri valitulle alueelle. <ul style="list-style-type: none">• [COLOR 01] – [COLOR 49]• [USER]: Väri, joka on luotu asetukselle [DAY COLOR] tai [NIGHT COLOR] näky.• [COLOR FLOW01] – [COLOR FLOW03]: Väri muuttuu eri nopeudella.• [CRYSTAL]/[FLOWER]/[FOREST]/[GRADATION]/[OCEAN]/[RELAX]/[SUNSET]: Valittu värin muuttotapa näky.* (Valittavissa vain, jos [ALL ZONE] on valittu vaiheessa 1.)
[DAY COLOR]	Tallenna erikseen omat valaistuksen päivä- ja yövärit eri alueille. 1 Valitse ala ([ZONE 1], [ZONE 2]). (Katso piirros sivulla 30.) 2 [RED]/[GREEN]/[BLUE]: Valitse pääväri. 3 [00] – [31]: Valitse taso.
[NIGHT COLOR]	Toista vaiheet 2 ja 3 kaikille ensisijaisväreille. <ul style="list-style-type: none">• Asetus on tallennettu kohtaan [USER] kohdassa [PRESET].• [NIGHT COLOR] tai [DAY COLOR] muuttuu kytkemällä auton ajovalot päälle tai pois päältä.
[COLOR GUIDE]	[ON]: Valaistuksen väri [ZONE 1] ja [ZONE 2] muuttuu valkoiseksi kun asetukset suoritetaan valikossa ja luettelohaussa, värensäätötilaa lukuunottamatta. ; [OFF]: Peruuttaa.

* Jos jokin näistä värin muuttotavoista valitaan, alueiden [ZONE 1] ja [ZONE 2] valaistusvärit muuttuvat oletusväreiksi.

Viitteet

Kunnossapito

Laitteen puhdistaminen

Pyyhi pois lika etulevyn pinnoilta kuivalla silkkinierivulla tai jollakin pehmeällä kankaalla.

Liittimen puhdistaminen

Irrota etulevy ja puhdista liitin varovasti pumpulipuikolla.

Varo ettet vahingoita liittintä.



Liitin (etulevyn kääntöpuolella)

Lisätietoja

Malleille: — Lista uusimmista laiteohjelmiston päivityksistä ja yhteensopivista laitteista
— Alkuperäinen JVC-sovellus
— Muut uusimmat tiedot

Katso <<https://www.jvc.net/cs/car/>>.

Tiedostot, jotka voidaan toistaa

- USB-massamuistiluokkalaite:
Toistokelpoinen audiotiedosto:
MP3 (.mp3), WMA (.wma), AAC (.aac), AAC (.m4a), WAV (.wav), FLAC (.flac)
Toistettavissa oleva tiedostojärjestelmä: FAT12, FAT16, FAT32

Vaikka audiotiedostot ovat edellä mainittujen normien mukaisia, toisto ei kenties ole mahdollista riippuen median tai laitteiden tyyppistä ja tilasta.

- Katso tarkemmat tiedot toistokelpoisista äänitiedostoista katsomalla <<https://www.jvc.net/cs/car/audiophile/>>.

USB-laitteista

- Ei ole mahdollista liittää USB-laitetta USB-navan kautta.
- Yli 5 m pituisen kaapelin liittäminen saattaa aiheuttaa epänormaalia toistoa.
- Tämä vastaanotin ei tunnista USB-laitetta, jonka luokitus on muu kuin 5 V ja enemmän kuin 1,5 A.

Viitteet

iPod/iPhone-laitteista

- Made for
 - iPod touch (6th generation)
 - iPhone 5S, 6, 6 Plus, 6S, 6S Plus, SE, 7, 7 Plus, 8, 8 Plus, X, XS, XS MAX, XR, 11, 11 Pro, 11 Pro Max, SE (2nd generation), 12, 12 mini, 12 Pro, 12 Pro Max
- Laitteen valintavalikossa näkyvä kappalejärjestys saattaa poiketa iPodin/iPhonen järjestyksestä.
- iPodin/iPhonen käyttöjärjestelmän versiosta riippuen jotkin toiminnot eivät kenties toimi tässä laitteessa.

Tietoja AMAZON ALEXA

- Alexa on kolmannen osapuolen palvelu ja sen tekniset tiedot voivat muuttua ilman ennakoilmoitusta. Näin ollen yhteensopivuus saattaa heikentyä ja jotkin tai kaikki palvelut eivät välttämättä ole käytettävissä.
- Alexan tässä yksikössä tukemat kielet: Yhdysvallat englanti / Kanadan englanti / Yhdysvallat espanja / Kanada ranska / Meksiko espanja / Iso-Britannia englanti / Italia italia / Espanja espanja / Ranska ranska / Saksa saksa / Australia englanti / Japani japani

Vaihda näyttötiedot

Joka kerta, kun painetaan  , näyttötiedot muuttuvat.

- Jos tietoja ei ole saatavilla tai niitä ei ole tallennettu, laite näyttää "NO TEXT"; "NO NAME" tai muita tietoja (esim. aseman nimi), tai näyttö pysyy tyhjänä.



- *1 Päivämäärä korvataan liitetyn Bluetooth-laitteen akun varauksella ja signaalivoimakkuudella, jos asetukseksi [FORMAT] asetetaan [BATT/SIGNAL]. (Sivu 30)

Lähteen nimi	Näyttötiedot: Pää (lisä)
DAB	Palvelun nimi (Kokonaisuuden nimi) ➔ Palvelun nimi (Kokonaisuuden nimi) musiikin synkronointiefektillä*2 ➔ Palvelun nimi (Päivämäärä) ➔ Dynaaminen nimi (Päivämäärä) ➔ Nimi (Artisti) ➔ Nimi (Päivämäärä) ➔ Seuraava ohjelma (EPG) (Päivämäärä) ➔ Signaalitaso (Päivämäärä) ➔ takaisin alkuun
FM tai AM	Taajuus (Päivämäärä) ➔ Taajuus (Päivämäärä) musiikin synkronointiefektillä*2 ➔ takaisin alkuun Vain FM Radio Data System -asemilla: Aseman nimi/Ohjelmatyyppi (Päivämäärä) ➔ Aseman nimi/Ohjelmatyyppi (Päivämäärä) musiikin synkronointiefektillä*2 ➔ Radioteksti (Päivämäärä) ➔ Radioteksti+ (Radioteksti+) ➔ Kappaleen nimi (Artisti) ➔ Kappaleen nimi (Päivämäärä) ➔ Taajuus (Päivämäärä) ➔ takaisin alkuun
USB	Tiedostoille MP3/WMA/AAC/WAV/FLAC: Kappaleen nimi (Artisti) ➔ Kappaleen nimi (Artisti) musiikin synkronointiefektillä*2 ➔ Kappaleen nimi (Albumin nimi) ➔ Kappaleen nimi (Päivämäärä) ➔ Tiedoston nimi (Kansion nimi) ➔ Tiedoston nimi (Päivämäärä) ➔ Soittoaika (Päivämäärä) ➔ takaisin alkuun
iPod USB/iPod BT	Kappaleen nimi (Artisti) ➔ Kappaleen nimi (Artisti) musiikin synkronointiefektillä*2 ➔ Kappaleen nimi (Albumin nimi) ➔ Kappaleen nimi (Päivämäärä) ➔ Soittoaika (Päivämäärä) ➔ takaisin alkuun
BT AUDIO/ALEXA	Kappaleen nimi (Artisti) ➔ Kappaleen nimi (Artisti) musiikin synkronointiefektillä*2 ➔ Kappaleen nimi (Albumin nimi) ➔ Kappaleen nimi (Päivämäärä) ➔ Soittoaika (Päivämäärä) ➔ takaisin alkuun
AUX	Lähteen nimi (Päivämäärä) ➔ Lähteen nimi (Päivämäärä) musiikin synkronointiefektillä*2 ➔ takaisin alkuun

- *2 Musiikin synkronointiefektiiä käytettäessä painikkeiden valaistuksen väri tai kirkkaustaso vaihtelee musiikin äänentason (sivu 31 [PRESET]-asetukseen tehdyn väriasetuksen mukaisesti) mukaan.

Viitteet

Käytettävissä olevat kyrilliset kirjaimet

Käytettävissä olevat merkit Näytön merkinnät

А	Б	В	Г	Д	Е	Ж	З	И	Й	К	Л	М	Н	О	П	Р
А	Б	В	Г	Д	Е	Ж	З	И	Й	К	Л	М	Н	О	П	Р
С	Т	У	Ф	Х	Ц	Ч	Ш	Щ	Ъ	Ы	Ь	Э	Ю	Я	Ё	
С	Т	У	Ф	Х	Ц	Ч	Ш	Щ	Ъ	Ы	Ь	Э	Ю	Я	Ё	



Vianmääritys

	Oire	Korjaustapa
Yleistä	Ääntä ei kuulu.	<ul style="list-style-type: none"> Säädä äänenvoimakkuus optimaaliseksi. Tarkista johdot ja kytkennät.
	"MISWIRING CHECK WIRING THEN PWR ON" tulee näyttöön.	Katkaise virta ja varmista, että kaiutinjohtojen liitännät on eristetty kunnolla. Kytke virta uudelleen.
	"PROTECTING SEND SERVICE" tulee näyttöön.	Lähetä laite lähimpään huoltokeskukseen.
	Lähdettä ei voi valita.	Tarkista [SOURCE SELECT] -asetus. (Sivu 5)
	Laite ei toimi lainkaan.	Nollaa vastaanotin. (Sivu 4)
Digitaalinen radio	Merkit eivät näy oikein.	<ul style="list-style-type: none"> Laite näyttää ainoastaan isot kirjaimet, numerot sekä rajoitetun määrän symbolimerkkejä. Valitusta näyttökielestä (sivu 6) riippuen jotkin kirjaimet eivät kenties näy oikein.
	DAB-vastaanotto on heikkolaatuinen.	Varmista, että [ON] on valittu asetuksessa [DAB ANT POWER] . (Sivu 8)
	"CHK ANTENNA"	Tarkista DAB-antenni. Jos käytetään passiivista antennia (ilman tehostinta), aseta [DAB ANT POWER] asentoon [OFF] . (Sivu 8)
Analoginen radio	"RELATED SERV FOUND"	<ul style="list-style-type: none"> Käynnistä Soft-Link painamalla äänenvoimakkuusnuppia. (Sivu 8) Peruuta painamalla Q/D.
	<ul style="list-style-type: none"> Radiovastaanotto on heikkolaatuinen. Radion kuuntelussa on staattista häiriötä. 	Kytke antenni kunnolla paikalleen.

Vianmääritys

Oire	Korjaustapa
Toistojärjestys ei ole sama kuin suunniteltu.	USB-laite: kansioid toistetaan niiden luontijärjestyksessä (päivämäärä ja aika). Kansioihin sisältyvät tiedostot toistetaan tiedostonimien mukaisessa aakkosjärjestyksessä.
Kulunut toisto aika ei ole oikea.	Tämä riippuu aiemmasta äänitysmenetelmästä (USB).
”NOT SUPPORT” näkyä ja tiedosto ohitetaan.	Tarkista, onko tiedoston muoto toistokelpoinen. (Sivu 31)
”READING” vilkkuu.	<ul style="list-style-type: none"> Älä käytä liian hierarkkista rakennetta ja liikaa kansioita. Kiinnitä laite uudelleen (USB/iPod/iPhone)
”UNSUPPORTED DEVICE” tulee näyttöön.	<ul style="list-style-type: none"> Tarkista, onko liitetty USB-laite yhteensopiva tämän laitteen kanssa ja varmista, että tiedostojärjestelmät ovat tuettua muotoa. (Sivu 31) Kiinnitä USB-laite uudelleen.
”UNRESPONSIVE DEVICE” tulee näyttöön.	Varmista, että USB-laite ei toimi väärin, ja liitä USB-laite uudelleen.
”USB HUB IS NOT SUPPORTED” tulee näyttöön.	Laite ei tue USB-laitteen liittämistä USB-keskittimen kautta.
”CANNOT PLAY” tulee näyttöön.	Liitä USB-laite, joka sisältää toistettavia äänitiedostoja.
<ul style="list-style-type: none"> Kun asetat soittimeen USB-laitteen kuunnellaksesi samanaikaisesti muuta lähdettä, lähdettä ei vaihdeta USB:hen. ”USB ERROR” tulee näyttöön. 	<p>USB-portti vaatii enemmän virtaa kuin mitä laite on suunniteltu syöttämään. Sammuta virta ja poista USB-laite. Kytke virta sen jälkeen ja liitä USB-laite uudelleen. Ellei tämä ratkaise ongelmaa, sammuta virta ja kytke se päälle (tai nollaa laite) ennen kuin liität toisen USB-laitteen.</p>
iPod/iPhone ei kytkeydy päälle tai ei toimi.	<ul style="list-style-type: none"> Tarkista tämän laitteen ja iPodin/iPhonen välinen yhteys. Irrota ja nollaa iPod/iPhone käyttämällä laitteen nollausta.
”LOADING” näkyy, kun hakumuoto kytketään painamalla  .	Tämä laite valmistaa vielä iPod/iPhone-musiikkilistaa. Lataaminen saattaa kestää jonkin aikaa, yritä uudelleen myöhemmin.

USB/iPod

Oire	Korjaustapa
”NO DEVICE”	Liitä laite (USB/iPod/iPhone) ja vaihda lähteeksi uudelleen USB/iPod USB.
”iPod ERROR”	<ul style="list-style-type: none"> Liitä iPod uudelleen. Nollaa iPod. Pida  SRC-näppäintä painettuna virran katkaisemiseksi. Kytke virta uudelleen päälle virheen korjaamiseksi.
”MEMORY FULL”	iPodin/iPhonen muistin tallennusraja on saavutettu.
Bluetooth-laitetta ei havaittu.	<ul style="list-style-type: none"> Etsi uudelleen Bluetooth-laitteesta. Nollaa vastaanotin. (Sivu 4)
Bluetooth-laitteita ei voida muodostaa.	<ul style="list-style-type: none"> Varmista, että olet näppäilyt saman PIN-koodin sekä yksikölle että Bluetooth-laitteelle. Poista yhdistämistiedot sekä yksiköstä että Bluetooth-laitteesta ja suorita yhdistäminen sitten uudelleen. (Sivu 15)
Puhelinkeskustelun aikana kuuluu kaiku tai kohinaa.	<ul style="list-style-type: none"> Säädä mikrofonilaitteen asentoa. (Sivu 14) Tarkista [ECHO CANCEL]-asetus. (Sivu 17)
Puhelimen äänenlaatu on heikko.	<ul style="list-style-type: none"> Siirrä laite lähemmäs Bluetooth-laitetta. Siirrä auto paikkaan, jossa on parempi signaalin vastaanotto.
Puhelun ääni ei kuulu auton kaiuttimista.	Vaihtelee hands-free- ja yksityisen puhelutilan välillä puhelun aikana painamalla  -näppäintä. (Sivu 16)
Äänipuhelu -soittotapa ei onnistu.	<ul style="list-style-type: none"> Käytä äänipuhelutoimintoa hiljaisemmassa paikassa. Tuo mikrofoni lähemmäs, kun sanot nimen. Varmista, että käytössä on sama ääni kuin rekisteröidyssä äänitiedossa.

Bluetooth®

Vianmäärittys

Oire	Korjaustapa
Ääni on katkonainen tai hyppii Bluetooth-audiosoitinmen toiston aikana.	<ul style="list-style-type: none"> Siirrä laite lähemmäs Bluetooth-audiosoitinta. Katkaise yksikön virta, kytke se uudelleen tai yritä liittää vielä kerran. Muut Bluetooth-laitteet saattavat yrittää liittyä yksikköön.
Liitetyn Bluetooth-audiosoitimen säätö ei onnistu.	<ul style="list-style-type: none"> Tarkasta tukeeko liitetty Bluetooth-audiosoitin Audio/Video Remote Control -profiilia (AVRCP). (Katso audiosoitimen käyttöohjeita.) Irrota ja liitä Bluetooth-soitin uudelleen.
“PLEASE WAIT”	Yksikkö valmistele Bluetooth-toiminnon käyttöä. Jos ilmoitus ei katoa, katkaise virta yksiköstä ja kytke uudelleen ja liitä laite sitten vielä kerran.
“NOT SUPPORT”	Liitetty puhelin ei tue äänitunnistustoimintoa tai kontaktien siirtämistä .
“NO ENTRY”	Liitettyä rekisteröityä laitetta ei ole eikä sellaista löydy Bluetoothin kautta.
“ERROR”	Yritä uudelleen. Jos “ERROR” näkyy taas, tarkasta tukeeko laite toimintoa, jota yritetään käyttää.
“NO INFO”/“NO DATA”	Bluetooth-laite ei saa yhteystietoja.
“H/W ERROR”	Nollaa yksikkö ja yritä uudelleen. Jos “H/W ERROR” näkyy taas, ota yhteys lähimpään huoltokeskukseen.
“SWITCHING NG”	Liitetty puhelimet eivät ehkä tue puhelimenvaihtotoimintoa.
Bluetooth-laitteen ja yksikön välinen Bluetooth-yhteys on epävaka.	Poista yksiköstä käyttämätön rekisteröity Bluetooth-laite. (Sivu 19)

Bluetooth®

Oire	Korjaustapa
Alexa ei vastaa ääniviestiin.	Amazon-pilvi ei pystynyt analysoimaan ääniviestiä.
Alexa antoi väärän vastauksen.	Alexa ymmärsi väärin, mitä sanottiin, tai ei ymmärtänyt koko pyyntöä tai lausetta. Yritä uudelleen. (Sivu 22)
“DISCONNECTED”	Muista liittää älypuhelin laitteeseen Bluetoothin kautta. (Sivu 15)
Ei voi yhdistää tai muodostaa uudelleen yhteyttä Alexa-mobiilisovellukseen.	<ul style="list-style-type: none"> Varmista, että äänilaite on liitetty Bluetooth-yhteydellä. Valitse uudelleen yhteyttä äänilaite [BT MODE] -kohdasta [AUDIO SELECT]. (Sivu 19) Suorita kertaalleen tehtävä käyttöönotto uudelleen. Katso “Ensimmäinen käyttöönotto” sivulla 21. Katkaise yksikön virta, kytke se uudelleen tai yritä liittää vielä kerran. iOS-laitetta käytettäessä varmista, että ALEXA-lähde tai iPod BT -lähde on valittu.
“TALKING”-näytöstä ei voi poistua puhelun lopettamisen jälkeen.	“TALKING”-näytöstä poistuminen saattaa kestää jonkin aikaa. Palaa edelliseen lahteen ohjausnäyttöön painamalla  -näppäintä.
Siirtyminen “LISTENING”-näyttöön ei onnistu Alexan aktivoimisen jälkeen.	<ul style="list-style-type: none"> Katkaise Bluetooth-yhteys ja muodosta se uudestaan. (Sivu 15) Katkaise Alexa-yhteys ja muodosta se uudestaan. (Sivu 21) Laita yksikkö pois päältä noin 10 sekunniksi. Tämän jälkeen laita se päälle ja yritä uudestaan.

AMAZON ALEXA

Jos ongelmia yhä esiintyy, nollaa laite. (Sivu 4)

Asennus/Liitäntä

Tämä osio on tarkoitettu ammattiasentajalle.
Turvallisuuden vuoksi on parasta jättää johdotus ja asennus ammattilaisen tehtäväksi. Kysy neuvoa autostereokauppialta.

▲ VAROITUS

- Laitetta voidaan käyttää vain 12 V tasavirtalähteellä, jossa on negatiivinen maadoitus.
- Irrota akun negatiivinen liitin ennen johtojen liittämistä ja asentamista.
- Älä liitä akkujohdot (keltainen) ja sytytysjohtoa (punainen) auton alustaan tai maadoitusjohtoon (musta), jotta oikosulku saadaan estetyksi.
- Oikosulun estäminen:
 - Eristä liittämättömät johdot muoviteippiä.
 - Muista maadoittaa tämä laite auton alustaan asentamisen jälkeen.
 - Kiinnitä johdot kaapelikiinnikkeillä ja suojaa metalliosien kanssa kosketuksiin pääsevät johdot kiertämällä johtojen ympärille muoviteippiä.

▲ HUOMAUTUS

- Asenna tämä laite ajoneuvon konsoliin. Älä kosketa tämän laitteen metalliosia laitteen käytön aikana ja heti sen jälkeen. Metalliosat kuten jäähdytyslevy ja pinnat kuumentuvat huomattavasti.
- Älä liitä kaiuttimen ⊖-johtoja auton alustaan tai maadoitusjohtoon (musta) äläkä liitä niitä rinnakkain.
- Liitä kaiuttimet, joiden suurin teho on yli 50 W. Jos kaiuttimien suurin teho on alle 50 W, muuta [AMP GAIN]-asetus, jotta kaiuttimet eivät vahingoitu. (Sivu 25)
- Asenna laite alle 30° kulmaan.
- Jos ajoneuvon kaapelinipussa ei ole sytytysliittintä, liitä sytytysjohto (punainen) ajoneuvon sulakerasian liittimeen, jossa on 12 V tasavirtalähde ja joka kytketään päälle ja pois päältä virta-avaimella.
- Pidä kaapelit poissa lämpöä synnyttävien metalliosien läheisyydestä.
- Kun laite on asennettu, varmista että ajoneuvon jarrulamput, vilkut, pyyhkimet jne. toimivat oikein.
- Jos sulake palaa, varmista ensin, että johtimet eivät kosketa auton alustaa ja vaihda sitten vanha sulake saman arvon omaavaan uuteen sulakkeeseen.

Osalista asennusta varten

(A) Etulevy (×1)



(B) Verhoilevy (×1)



(C) Asennusholkki (×1)

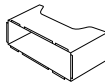

(D) Kaapelinippu (×1)



(E) Tyhjennysvain (×2)



Perustoiminto

- 1 Ota virta-avain pois ja irrota auton akun ⊖-liitin.
- 2 Liitä johtimet oikein.
Katso "Johtojen kytkentä" sivulla 38.
- 3 Asenna laite autoon.
Katso "Laitteen asennus (kojelauta-asennus)" sivulla 37.
- 4 Liitä auton akun ⊖-liitin.
- 5 Kytke virta painamalla SRC.
- 6 Irrota etulevy ja nollaa laite 5 sekunnin kuluessa. (Sivu 4)

Laitteen asennus (kojelauta-asennus)

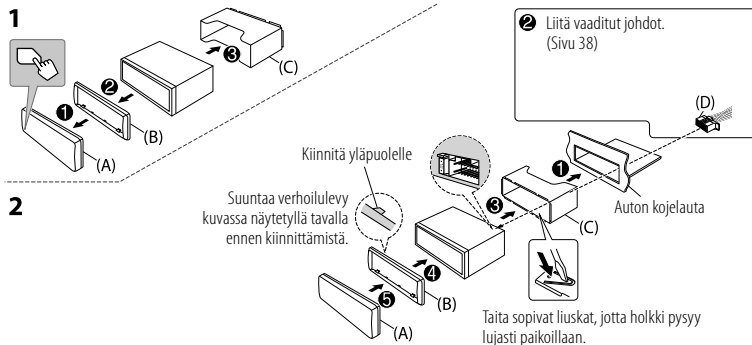

Laitteen asennus (ilman asennusholkkia)

- 1 Irrota asennusholkki ja verhoilulevy laitteesta.
- 2 Sovita laitteen aukot (kummallakin puolella) ajoneuvon asennuskiinnikkeeseen ja kiinnitä laite ruuveilla (erikseen hankittava).

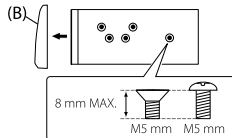

⚠ Käytä vain teknisissä tiedoissa mainittuja ruuveja. Väärien ruuvien käyttö saattaa vahingoittaa laitetta.

Laitteen poistaminen

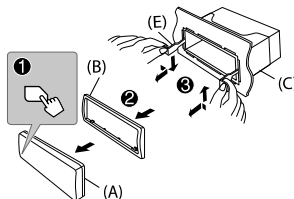

Johtojen kytkentä

Kun liitetään ulkoiseen vahvistimeen, liitä sen maajohto auton runkoon, jotta saadaan vältettyä laitteen vahingoittuminen.

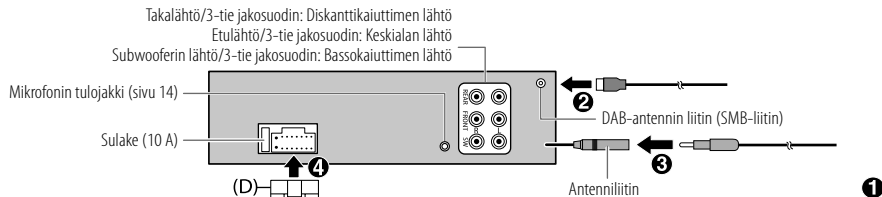

Liittäminen joidenkin VW/Audi tai Opel (Vauxhall) autojen ISO-liitäntöihin

Varusteisiin kuuluvan kaapelinipun johdotusta joudutaan kenties muuttamaan alla kuvatulla tavalla.

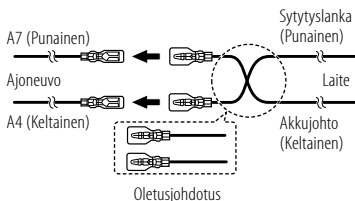

Jos autossa ei ole ISO-liitäntää

Suosittellemme, että laite asennetaan erikseen hankittavan ajoneuvolle sopivan kaapelinipun avulla ja asennus jätetään turvallisuuden vuoksi ammattihenkilön tehtäväksi. Kysy neuvoa autostereokauppialta.

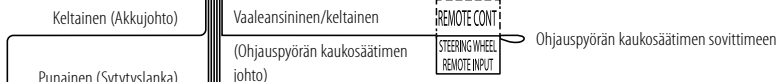

Nasta	Väri ja toiminto
A4	Keltainen : Akku
A5	Sininen/valkoinen : Virran säätö (12V 350 mA)
A6	Oranssi/valkoinen : Auton valosäätimen kytkin
A7	Punainen : Sytytys (ACC)
A8	Musta : Maadoitusliitäntä (maa)
B1	Purppura ⊕ : Takakaiutin (oikea)
B2	Purppura/musta ⊖ : 3-teiselle jakotaajuudelle: Diskanttikaiutin (oikea)
B3	Harmaa ⊕ : Etukaiutin (oikea)
B4	Harmaa/musta ⊖ : 3-teiselle jakotaajuudelle: Keskialan kaiutin (oikea)
B5	Valkoinen ⊕ : Etukaiutin (vasen)
B6	Valkoinen/musta ⊖ : 3-teiselle jakotaajuudelle: Keskialan kaiutin (vasen)
B7	Vihreä ⊕ : Takakaiutin (vasen)*
B8	Vihreä/musta ⊖ : 3-teiselle jakotaajuudelle: Diskanttikaiutin (vasen)

* Subwooferin kaiutin voidaan myös liittää suoraan ilman ulkoista subwooferin vahvistinta. Katso asetusta varten sivu 26.

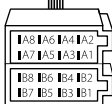

Tekniset tiedot

Digitaalinen radio	DAB	Taajuusalue	Kaista III 174,928 MHz — 239,200 MHz
		Herkkyys	–100 dBm
		Signaalikohinasuhde	80 dB
		Antennin liitintyyppi	SMB
		Antennin lähtöjännite	12 V DC
		Antennin suurin virta	< 100 mA
Analoginen radio	FM	Taajuusalue	87,5 MHz — 108,0 MHz (50 kHz vaihe)
		Käyttökelpoinen herkkyys (S/N = 30 dB)	0,56 μ V/75 Ω (6,2 dBf)
		Vaimennusherakkyys (DIN S/N = 46 dB)	1,58 μ V/75 Ω
		Taajuusvaste (± 3 dB)	30 Hz — 15 kHz
		Signaalikohinasuhde (MONO)	68 dB
		Stereoerottelu (1 kHz)	40 dB
	AM (MW)	Taajuusalue	531 kHz — 1 611 kHz (9 kHz vaihe)
	Käyttökelpoinen herkkyys (S/N = 20 dB)	28,5 μ V (29,1 dB μ)	
AM (LW)	Taajuusalue	153 kHz — 279 kHz (9 kHz vaihe)	
	Käyttökelpoinen herkkyys (S/N = 20 dB)	45 μ V (33,1 dB μ)	

USB	USB-standardi	USB 1.1, USB 2.0 (Suuri nopeus)
	Yhteensopivat laitteet	Massamuistiväline
	Tiedostojärjestelmä	FAT12/16/32
	Suurin tulovirta	Tasavirta 5 V $\overline{\text{---}}$ 1,5 A
	Digitaalisen suodattimen (D/A) muunnin	24 bittiä
	Taajuusvaste (± 1 dB)	20 Hz — 20 kHz
	Signaalikohinasuhde (1 kHz)	98 dB
	Dynaaminen ala	93 dB
	Kanavaerotus	92 dB
	MP3-dekoodaus	Yhteensopiva järjestelmän MPEG-1/2 Audio Layer-3 kanssa
WMA-dekoodaus	Yhteensopiva Windows Media Audion kanssa	
AAC-dekoodaus	AAC-LC ".aac"/".m4a" tiedostot	
WAV-dekoodaus	Lineaarinen PCM	
FLAC-dekoodaus	FLAC-tiedosto, 24 bit/96 kHz saakka	
Lisävarusteet	Taajuusvaste (± 3 dB)	20 Hz — 20 kHz
	Suurin tulojännite	1 000 mV
	Tuloimpedanssi	30 k Ω

Tekniset tiedot

Bluetooth	Versio	Bluetooth V4.2
	Taajuusalue	2,402 GHz — 2,480 GHz
	RF-lähtöteho (E.I.R.P.)	+4 dBm (MAX), teholuokka 2
	Suurin tiedonsiirtoala	Näköetäisyys noin 10 m (32,8 jalkaa)
	Yhdistäminen	SSP (Secure Simple Pairing)
Audio	Profiili	HFP1.7.1 (Hands-Free -profiili) A2DP (Advanced Audio Distribution -profiili) AVRCP1.6.1 (Audio/Video Remote Control -profiili) PBAP (Phonebook Access -profiili) SPP (Sarjaporttiprofiili)
	Suurin lähtöteho	50 W × 4 tai 50 W × 2 + 50 W × 1 (Subwoofer = 4 Ω)
	Koko kaistaleveyden teho (alle 1 % harmonisella kokonaissäröllä)	22 W × 4
	Kaiuttimien impedanssi	4 Ω — 8 Ω

Audio	Kaista	13 Kaista	
		Taajuus	62,5/ 100/ 160/ 250/ 400/ 630/ 1k/ 1,6k/ 2,5k/ 4k/ 6,3k/ 10k/ 16k Hz
		Taso	-09 — +09 (-9 dB — +9 dB)
	HPF	Q	1,35/ 1,5/ 2,0
		Taajuus	THROUGH/ 30/ 40/ 50/ 60/ 70/ 80/ 90/ 100/ 120/ 150/ 180/ 220/ 250 Hz
		Taso	-6/-12/-18/-24 dB/okt.
	LPF	Q	-8/-7/-6/-5/-4/-3/-2/-1/ 0 dB
		Taajuus	30/ 40/ 50/ 60/ 70/ 80/ 90/ 100/ 120/ 150/ 180/ 220/ 250 Hz/THROUGH
		Taso	-6/-12/-18/-24 dB/okt.
	Yleistä	Q	-8/-7/-6/-5/-4/-3/-2/-1/ 0 dB
		Esilähdon taso/kuorma	2 500 mV/10 kΩ
		Esilähdon impedanssi	≤ 600 Ω
Yleistä	Käyttöjännite	12 V DC -auton akku	
	Asennuskoko (lev. × kork. × syv.)	182 mm × 53 mm × 100 mm	
	Nettopaino (mukaanlukien etulevy ja asennusholkki)	0,6 kg	

Pidätämme oikeudet muututtaa ilman erityistä ilmoitusta.

- Windows Media is a registered trademark or trademark of Microsoft Corporation in the United States and/or other countries.

This product is protected by certain intellectual property rights of Microsoft. Use or distribution of such technology outside of this product is prohibited without a license from Microsoft.

- Use of the Made for Apple badge means that an accessory has been designed to connect specifically to the Apple product(s) identified in the badge and has been certified by the developer to meet Apple performance standards. Apple is not responsible for the operation of this device or its compliance with safety and regulatory standards. Please note that the use of this accessory with an Apple product may affect wireless performance.
- Apple, iPhone, iPod, and iPod touch are trademarks of Apple Inc., registered in the U.S. and other countries.
- IOS is a trademark or registered trademark of Cisco in the U.S. and other countries and is used under license.
- Android is a trademark of Google LLC.
- The Bluetooth® word mark and logos are registered trademarks owned by Bluetooth SIG, Inc. and any use of such marks by JVCKENWOOD Corporation is under license. Other trademarks and trade names are those of their respective owners.
- Amazon, Alexa and all related marks are trademarks of Amazon.com, Inc. or its affiliates.
- Alexa is not available in all languages and countries. Alexa features and functionality may vary by location.