



NEDERLANDS

MONITOR MET ONTVANGER  
**GEBRUIKSAANWIJZING**

JVCKENWOOD Corporation

---

# KW-M785DBW

Deze gebruiksaanwijzing is samengesteld voor de hierboven vermelde modellen. De beschikbaarheid en functies (kenmerken) van modellen verschilt mogelijk per land en verkoopgebied.

B5A-4052-13 (EN)

# Belangrijke Opmerking

Lees alvorens dit product in gebruik te nemen deze handleiding door voor een juist gebruik. Het is vooral belangrijk dat u de **WAARSCHUWINGEN** en **VOORZORGEN** in deze handleiding goed doorleest en opvolgt.

Bewaar deze handleiding ter referentie op een veilige en toegankelijke plaats.

## WAARSCHUWINGEN

### Voorkomen van ongelukken en beschadigingen

- Installeer toestellen en aansluitkabels NIET op plaatsen waar;
  - het de werking van het stuur en de versnellingshendel kan hinderen.
  - het de werking van veiligheidsvoorzieningen, bijvoorbeeld airbags, kan hinderen.
- dit het uitzicht belemmert.
- Stel voor de veiligheid het volume NIET te hoog in daar u anders mogelijk geen geluiden van buitenaf hoort en uw gehoor tevens mogelijk wordt beschadigd.
- Bedien het toestel NIET tijdens het besturen van de auto. Kijk uitermate goed uit indien u het toestel tijdens het rijden moet bedienen.
- Parkeer de auto voordat u ingewikkelde handelingen gaat verrichten.
- De bestuurder dient tijdens het rijden niet naar de monitor te kijken.

## VOORZORGEN

### Zorg voor het systeem

- Als de auto gedurende lange tijd in de kou of in de warmte heeft gestaan, mag u het apparaat pas gebruiken nadat de temperatuur in de auto weer normaal waarden heet bereikt.

### Zorg voor de monitor

- De in dit toestel ingebouwde monitor is met hoogwaardige technologie gefabriceerd, maar kan echter een aantal ineffektieve beeldpunten hebben. Dit is onvermijdelijk en duidt niet op een defect.
- Stel de monitor niet aan het directe zonlicht onderhevig.
- Raak het aanraakpaneel niet met een pen of ander voorwerp met scherpe punt aan.  
Raak de toetsen op het aanraakpaneel direct met uw vingers aan (trek uw handschoenen uit indien u deze aan heeft).
- Indien de temperatuur zeer laag of hoog is...
  - Het toestel werkt mogelijk onjuist vanwege een abnormale temperatuur.
  - De beelden worden niet helder getoond of de beweging van beelden is traag. Het beeld en geluid is niet synchroon en de beeldkwaliteit is onder dergelijk omstandigheden mogelijk slechter.

### Op de volume-instelling

- Digitale apparatuur produceren weinig ruis in vergelijking met andere bronnen. Verlaag derhalve het volume alvorens de weergave van deze digitale bronnen te starten zodat beschadiging van de luidsprekers door een plotselinge sterke volumeverhoging wordt voorkomen.

## Meer over GPS

Wanneer u dit toestel voor de eerste keer inschakelt, moet u wachten terwijl het systeem GPS-signalen van satellieten ontvangt. Dit kan enkele minuten duren. Zorg ervoor dat uw voertuig zich buiten bevindt in een open ruimte uit de buurt van hoge gebouwen en bomen voor een snelle acquisitie. Zodra het systeem GPS-signalen ontvangt, zal dit toestel deze snel verkrijgen telkens wanneer u dit toestel inschakelt.

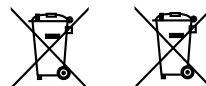

### Informatie over het weggooien van gebruikte elektrische en elektronische apparatuur en batterijen (voor landen die gescheiden vuilverwerkingssystemen gebruiken)

Producten en batterijen met dit symbool (doorkruiste vuilnisbak) kunnen niet als gewoon huisvuil worden weggegooid.

Oude elektrische en elektronische apparaten en batterijen moeten worden gerecycled door een hiervoor geschikte faciliteit.

Raadpleeg de lokale betreffende instantie voor details aangaande een geschikte recycle-faciliteit in uw buurt. Het juist recyclen en weggooien van vuil helpt bronnen te besparen en vermindert een schadelijke invloed op uw gezondheid en het milieu.

## Belangrijke Opmerking



**Conformiteitsverklaring met betrekking tot de RE-richtlijn van de Europese Unie (2014/53/EU)**  
**Conformiteitsverklaring met betrekking tot de RoHS-richtlijn van de Europese Unie (2011/65/EU)**

### Fabrikant:

JVCKENWOOD Corporation  
3-12, Moriya-cho, Kanagawa-ku, Yokohama-shi,  
Kanagawa, 221-0022, JAPAN

### EU-vertegenwoordiger:

JVCKENWOOD Europe B.V.  
Rendementsweg 20 B-9, 3641 SL Mijdrecht,  
THE NETHERLANDS

### English

Hereby, JVCKENWOOD declares that the radio equipment "KW-M785DBW" is in compliance with Directive 2014/53/UE.

The full text of the EU declaration of conformity is available at the following internet address:  
<https://www.jvc.net/euukdoc/>

### Français

Par la présente, JVCKENWOOD déclare que l'équipement radio « KW-M785DBW » est conforme à la directive 2014/53/UE.

L'intégralité de la déclaration de conformité UE est disponible à l'adresse Internet suivante :  
<https://www.jvc.net/euukdoc/>

### Deutsch

Hiermit erklärt JVCKENWOOD, dass das Funkgerät "KW-M785DBW" der Richtlinie 2014/53/EU entspricht. Der volle Text der EU-Konformitätserklärung steht unter der folgenden Internetadresse zur Verfügung:  
<https://www.jvc.net/euukdoc/>

### Nederlands

Hierbij verklaart JVCKENWOOD dat de radioapparatuur "KW-M785DBW" in overeenstemming is met Richtlijn 2014/53/EU.  
De volledige tekst van de EU-verklaring van overeenstemming is te vinden op het volgende internetadres:  
<https://www.jvc.net/euukdoc/>

### Italiano

Con la presente, JVCKENWOOD dichiara che l'apparecchio radio "KW-M785DBW" è conforme alla Direttiva 2014/53/UE.  
Il testo integrale della dichiarazione di conformità UE è disponibile al seguente indirizzo internet:  
<https://www.jvc.net/euukdoc/>

### Español

Por la presente, JVCKENWOOD declara que el equipo de radio "KW-M785DBW" cumple la Directiva 2014/53/EU.  
El texto completo de la declaración de conformidad con la UE está disponible en la siguiente dirección de internet:  
<https://www.jvc.net/euukdoc/>

### Português

Deste modo, a JVCKENWOOD declara que o equipamento de rádio "KW-M785DBW" está em conformidade com a Diretiva 2014/53/UE.  
O texto integral da declaração de conformidade da UE está disponível no seguinte endereço de internet:  
<https://www.jvc.net/euukdoc/>

### Polska

Niniejszym, JVCKENWOOD deklaruje, że sprzęt radiowy "KW-M785DBW" jest zgodny z dyrektywą 2014/53/UE.  
Pełny tekst deklaracji zgodności EU jest dostępny pod adresem:  
<https://www.jvc.net/euukdoc/>

### Český

Společnost JVCKENWOOD tímto prohlašuje, že rádiové zařízení "KW-M785DBW" splňuje podmínky směrnice 2014/53/EU.  
Plný text EU prohlášení o shodě je dostupný na následující internetové adrese:  
<https://www.jvc.net/euukdoc/>

### Magyar

JVCKENWOOD ezennel kijelenti, hogy a „KW-M785DBW” rádióberendezés megfelel a 2014/53/EU irányelvnek.  
Az EU konformitási nyilatkozat teljes szövege az alábbi weboldalon érhető el:  
<https://www.jvc.net/euukdoc/>

## Belangrijke Opmerking

### Svenska

Härmed försäkrar JVCCKENWOOD att radioutrustningen "KW-M785DBW" är i enlighet med direktiv 2014/53/EU. Den fullständiga texten av EU-försäkran om överensstämmelse finns på följande Internetadress: <https://www.jvc.net/euukdoc/>

### Suomi

JVCCKENWOOD julistaa täten, että radiolaite "KW-M785DBW" on direktiivin 2014/53/EU mukainen. EU-vaatimustenmukaisuusvaatimus löytyy kokonaisuudessaan seuraavasta internet-osoitteesta: <https://www.jvc.net/euukdoc/>

### Slovensko

S tem JVCCKENWOOD izjavlja, da je radijska oprema »KW-M785DBW« v skladu z Direktivo 2014/53/EU. Celotno besedilo direktive EU o skladnosti je dostopno na tem spletnem naslovu: <https://www.jvc.net/euukdoc/>

### Slovensky

Spoločnosť JVCCKENWOOD týmto vyhlasuje, že rádiové zariadenie „KW-M785DBW“ vyhovuje smernici 2014/53/EÚ. Celý text EÚ vyhlásenia o zhode nájdete na nasledovnej internetovej adrese: <https://www.jvc.net/euukdoc/>

### Dansk

Herved erklærer JVCCKENWOOD, at radioudstyret "KW-M785DBW" er i overensstemmelse med Direktiv 2014/53/EU. EU-overensstemmelseserklæringens fulde ordlyd er tilgængelig på følgende internetadresse: <https://www.jvc.net/euukdoc/>

### Ελληνικά

Με το παρόν, η JVCCKENWOOD δηλώνει ότι ο ραδιοεξοπλισμός «KW-M785DBW» συμμορφώνεται με την Οδηγία 2014/53/ΕΕ. Το πλήρες κείμενο της δήλωσης συμμόρφωσης της ΕΕ είναι διαθέσιμο στην ακόλουθη διεύθυνση στο διαδίκτυο: <https://www.jvc.net/euukdoc/>

### Eesti

Käesolevaga JVCCKENWOOD kinnitab, et „KW-M785DBW“ raadiovarustus on vastavuses direktiiviga 2014/53/EL. ELi vastavusdeklaratsiooni terviktekst on kättesaadav järgmisel internetiaadressil: <https://www.jvc.net/euukdoc/>

### Latviešu

JVCCKENWOOD ar šo deklarē, ka radio aparatūra „KW-M785DBW” atbilst direktīvas 2014/53/ES prasībām. Pilns ES atbilstības deklarācijas teksts ir pieejams šādā tīmekļa adresē: <https://www.jvc.net/euukdoc/>

### Lietuviškai

Šiuo JVCCKENWOOD pažymi, kad radijo įranga „KW-M785DBW” atitinka 2014/53/EB direktyvos reikalavimus. Visą EB direktyvos atitikties deklaracijos tekstą galite rasti šiuo internetiniu adresu: <https://www.jvc.net/euukdoc/>

### Malti

B'dan, JVCCKENWOOD jiddikjara li t-tagħmir tar-radju "KW-M785DBW" huwa konformi mad-Direttiva 2014/53/UE. It-test kollu tad-dikjarazzjoni ta' konformità huwa disponibbli fl-indirizz intranet li ġej: <https://www.jvc.net/euukdoc/>

### HRVATSKI / SRPSKI JEZIK

JVCCKENWOOD ovim izjavljuje da je radio oprema "KW-M785DBW" u skladu s Direktivom 2014/53/EU. Cjeloviti tekst deklaracije Europske unije o usklađenosti dostupan je na sljedećoj internet adresi: <https://www.jvc.net/euukdoc/>

### ROMÂNĂ

Prin prezenta, JVCCKENWOOD declară că echipamentul radio "KW-M785DBW" este în conformitate cu Directiva 2014/53/UE. Textul integral al declarației de conformitate UE este disponibil la următoarea adresă de internet: <https://www.jvc.net/euukdoc/>

## Belangrijke Opmerking

### БЪЛГАРСКИ

С настоящото JVCKENWOOD декларира, че радиооборудването на "KW-M785DBW" е в съответствие с Директива 2014/53/ЕС.

Пълният текст на ЕС декларацията за съответствие е достъпен на следния интернет адрес:  
<https://www.jvc.net/euukdoc/>

### Turkish

Burada, JVCKENWOOD "KW-M785DBW" radyo ekipmanının 2014/53/AB Direktifine uygun olduğunu bildirir.

AB uyumluluk deklasyonunun tam metni aşağıdaki internet adresinde mevcuttur.  
<https://www.jvc.net/euukdoc/>

### Русский

JVCKENWOOD настоящим заявляет, что радиооборудование «KW-M785DBW» соответствует Директиве 2014/53/EU.

Полный текст декларации соответствия ЕС доступен по следующему адресу в сети Интернет:  
<https://www.jvc.net/euukdoc/>

### Українська

Таким чином, компанія JVCKENWOOD заявляє, що радіобладнання «KW-M785DBW» відповідає Директиві 2014/53/EU.

Повний текст декларації про відповідність ЄС можна знайти в Інтернеті за такою адресою:  
<https://www.jvc.net/euukdoc/>

### Over deze handleiding

De schermen en panelen in deze gebruiksaanwijzing zijn slechts bedoeld als voorbeeld om de uitleg van de bediening te verduidelijken. Deze kunnen daarom afwijken van de werkelijke schermen of panelen.

Deze gebruiksaanwijzing beschrijft de bediening met gebruik van de toetsen op het monitorpaneel en toetsen op het aanraakpaneel. Voor bediening met de afstandsbediening, zie pagina 47.

< > toont de variabele schermen/menu's/bedieningen/instellingen die op het aanraakpaneel verschijnen.

[ ] toont de toetsen en bronnamen op het aanraakpaneel.

Taal voor aanduidingen : De schermaanduidingen voor de uitleg worden in het Engels getoond. U kunt de taal voor de aanduidingen kiezen met het <Settings>-menu (pagina 43).



Dit symbool op het product betekent dat er belangrijke bedienings- en onderhoudsinstructies in deze handleiding staan.  
Lees de instructies in deze handleiding aandachtig door.

# Inhoud

<b>Onderdelenamen en basisbedieningen .....</b>	<b>3</b>	<b>Digitale Radio (DAB) .....</b>	<b>22</b>	<b>Installeren en aansluiten.....</b>	<b>48</b>
Monitorpaneel .....	3	Luisteren naar de radio .....	22	Voor installatie.....	48
Startscherm.....	3	Opslaan van services in het geheugen.....	24	Installeren van het toestel.....	49
Inschakelen van de stroom.....	3	Kiezen van een voorkeurservice.....	24	Verwijderen van het toestel.....	50
Uitschakelen van de stroom.....	3	Instellingen voor Digitale Radio.....	24	De meegeleverde GPS-antenne installeren .....	50
Instellen van het volume.....	4	<b>Tuner .....</b>	<b>25</b>	Verbinden van externe componenten .....	51
Geluid dempen.....	4	Luisteren naar de radio .....	25	Draadaansluitingen.....	52
Uitschakelen van de AV-bron.....	4	Zenders opslaan in het geheugen.....	26	<b>Ter referentie.....</b>	<b>53</b>
Basisinstellingen.....	4	Kiezen van een voorkeuzender.....	27	Onderhoud.....	53
Instellingen voor de datum/klok.....	5	Instellingen voor andere FM Radio Data System- functies .....	27	Meer informatie.....	53
<b>Aansluitingen voor in de auto .....</b>	<b>5</b>	<b>Overige Externe Componenten.....</b>	<b>28</b>	<b>Oplossen van problemen.....</b>	<b>55</b>
USB-verbinding.....	6	AV-IN-apparaten .....	28	<b>Technische gegevens .....</b>	<b>58</b>
Bluetooth®-verbinding.....	6	Camera's.....	29	<b>Handelsmerken en licenties .....</b>	<b>61</b>
Aansluitinginstelling.....	10	<b>Bluetooth®-apparaat .....</b>	<b>30</b>	Important Notice on Software .....	62
<b>Vershillende schermen en bediening.....</b>	<b>12</b>	Bluetooth mobiele telefoon.....	30	EULA .....	62
Bron-/optiekeuzescherm.....	12	Instellingen voor Bluetooth mobiele telefoon .....	32		
Bronregelscherm.....	12	Bluetooth audiospeler.....	33		
Lijst-/instelscherm.....	13	<b>Instellingen.....</b>	<b>35</b>		
<b>Apps .....</b>	<b>14</b>	Audio-instellingen .....	35		
Gebruik van apps van een iPhone		Displayinstellingen.....	39		
— Apple CarPlay.....	14	Inganginstelling .....	42		
De apps van een Android™-apparaat gebruiken		Systeeminstellingen .....	43		
— Android Auto™.....	16	<b>Afstandsbediening.....</b>	<b>46</b>		
De apps van een Android-apparaat gebruiken		Vorbereiding.....	46		
— USB Mirroring.....	17	Basisbedieningen (RM-RK258) .....	47		
<b>USB .....</b>	<b>18</b>	Direct opzoeken van een zender .....	47		
Bediening voor weergave.....	18				
Video-afspeelbediening .....	19				
Zoekbedieningen.....	20				
Instellingen voor USB-weergave .....	21				

# Onderdelenamen en basisbedieningen

## Monitorpaneel

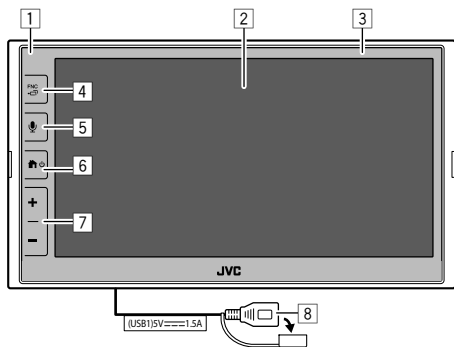

- 1 Afstandsbedieningssensor
- 2 Scherm (aanraakpaneel)
- 3 Monitorpaneel
- 4 **FNC** - -knop
  - **FNC** (Drukken): Toont het functiemenu (pagina 13)
  - (Houd ingedrukt): Hiermee wijzigt u het scherm van de weergavebron naar de andere.
    - Terwijl Apple CarPlay of Android Auto is aangesloten, wordt er overgeschakeld naar het huidige bron scherm voor achtergrondweergave en omgekeerd.
    - Terwijl er geen apparaat voor Apple CarPlay of Android Auto is aangesloten, wordt er overgeschakeld naar het huidige bron scherm voor achtergrondweergave en het andere instellingsgerelateerde scherm, startscherm of bronselectiescherm en omgekeerd.

- 5 -knop (Drukken): Activeert de spraakherkenning.
  - Wanneer er geen apparaat voor Apple CarPlay, Android Auto en Bluetooth-telefoon is verbonden, wordt door het ingedrukt houden van deze knop het wachtdialogvenster voor Bluetooth-koppeling weergegeven (pagina 7).
- 6 -knop
  - (Drukken): Inschakelen van de stroom.
  - (Houd ingedrukt): Uitschakelen van de stroom.
  - (Drukken): Geeft het startscherm weer (zie het volgende) terwijl de stroom is ingeschakeld.
- 7 Volume +/--knoppen
- 8 USB-aansluiting vanaf het achterpaneel

De knoppen op de monitor lichten op en veranderen regelmatig de kleur wanneer het apparaat is ingeschakeld.

- Zie pagina 40 voor het veranderen van de kleur.

## Startscherm

- U kunt het startscherm aanpassen (pagina 40 tot 41)
- Druk op de -knop om het startscherm weer te geven vanuit andere schermen.

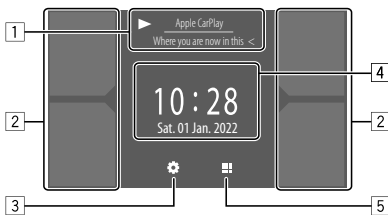

Door op de bedieningstoetsen te drukken, worden de volgende acties uitgevoerd:

- 1 Informatie over de huidige weergavebron.
  - Toont het regelscherm voor de huidige weergavebron.
  - Door op [**<**] te tikken, gaat de tekst rollen indien deze nog niet in het geheel wordt getoond.
- 2 Selecteert de weergavebron.
  - Zie pagina 41 voor het veranderen van de bronnen.
- 3 Toont het **<Settings>**-scherm.
- 4 Toont de kloktijd en/of het artworkscherm.
  - Zie pagina 41 voor het veranderen van de informatie.
  - Wanneer u de kloktijdsaanduiding aanraakt, kunt u naar het **<Clock>**-scherm gaan, zie pagina 5.
- 5 Toont alle selecteerbare weergavebronnen en opties.

## Inschakelen van de stroom



- Wanneer u dit toestel voor de eerste keer inschakelt, moet u wachten terwijl het systeem GPS-signalen van satellieten ontvangt. Dit kan enkele minuten duren.

## Uitschakelen van de stroom

Op het monitorpaneel:



(Houd ingedrukt)

## Onderdelennaam basisbedieningen

Op het scherm:

### 1 Toon het bron-/optiekeuzescherf.

Op het startscherm:



### 2 Uitschakelen van de stroom.

Op het bron-/optiekeuzescherf (pagina 12):

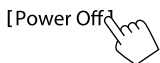

## Instellen van het volume

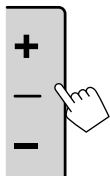

U kunt het volume aanpassen (00 tot 40) door op + om te verhogen en op – om te verlagen.

- Wanneer het volumeniveau lager is dan 15, wordt het volume continu verhoogd tot niveau 15 door + ingedrukt te houden.

## Geluid dempen

Op het bronregelscherf:



Annuleren van de demping:



## Uitschakelen van de AV-bron

### 1 Toon het bron-/optiekeuzescherf.

Op het startscherm:



### 2 Schakel de AV-bron uit.

Op het bron-/optiekeuzescherf (pagina 12):

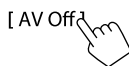

- U kunt ook het pop-upfunctiemenu gebruiken (pagina 13).

## Basisinstellingen

Wanneer u het apparaat voor het eerst inschakelt of het apparaat initialiseert, verschijnt het scherm <Initial Settings>.

**Maak de basisinstellingen.**

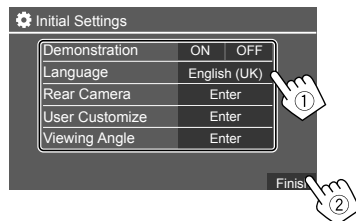

Nadat dit is voltooid, verschijnt het startscherm.

<Demonstration> (pagina 41)

- **ON** (Basisinstelling): Activeren van de displaydemonstratie.
- **OFF**: Annuleren van de displaydemonstratie.

<Language> (pagina 43)

Kiesde taal voor de tekstinformatie op het scherm.

- **English** (Amerikaans English)/**English (UK)** (Basisinstelling)/**Español/Français/Deutsch/Italiano/Nederlands/Русский/Português/עברית/Ελληνικά/PolSKI/Čeština/Magyar**
- **GUI Language: Local** (de hiervoor gekozen taal) (Basisinstelling)/**English**: Selecteert de taal voor de bedieningstoetsen en menu-onderdelen.

<Rear Camera> (Pagina 42)

Configureer de instellingen voor het weergeven van het beeld van de aangesloten achterzichtscherf

<User Customize> (Pagina 40)

Verander het display-ontwerp.

<Viewing Angle> (Pagina 42)

Kies de kijkhoek in overeenstemming met de monitor zodat de afbeelding op het scherm beter te zien is.

- **Under 0°** (Basisinstelling)/**5°/10°/15°/20°**



## Onderdelennaam basisbedieningen

### Instellingen voor de datum/klok

U kunt de datum en klok als volgt aanpassen met behulp van het <System>-scherm.

#### 1 Toon het startscherm.



#### 2 Toon het <Settings>-scherm.

Op het startscherm:



#### 3 Toon het <System>-scherm (1) en voer vervolgens het iteminstellingsscherm in dat u wilt wijzigen (2).

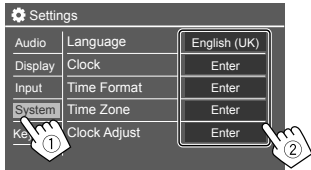

Bijv. bij selecteren van <Clock>

#### 4 Stel de datum en tijd in of pas deze aan.

<Clock> \*

Selecteer de methode voor het instellen van de datum en tijd.

- **GPS-SYNC** (Basisinstelling): Synchroniseert de kloktijd met GPS.
- **Manual**: Stelt de klok handmatig in met <Clock Adjust>. Zie het volgende.

<Time Format>

Kies het tijdsdisplayformaat.

- **12-Hour/24-Hour** (Basisinstelling)

<Time Zone>

Selecteer de tijdzone voor uw woongebied.

- **London, Dublin** (Basisinstelling)/**Amsterdam, Berlin**, enz.

<Clock Adjust>

Tik op [▲]/[▼] (1) om de datum (jaar/maand/dag) en het uur/de minuut aan te passen. Tik op [SET] (2) om het instellen van de klok te voltooien.

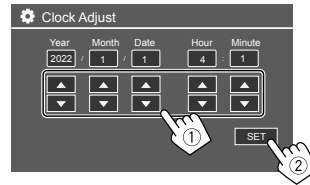

<Daylight Saving Time>

(Niet gebruikt wanneer de klok handmatig is ingesteld)

Activeer dit door de extra tijd voor zomertijd te selecteren (indien beschikbaar in uw woongebied).

- **OFF** (Basisinstelling)/**30min/1Hr**

\* U kunt het <Clock>-scherm ook tonen door het klokgedeelte indien getoond op het startscherm aan te raken.

## Aansluitingen voor in de auto

Om uw smartphone handsfree te bedienen en apps van de smartphone (Apple CarPlay, Android Auto en USB Mirroring), zijn de volgende verbindingen vereist.

- **Voor bedrade Apple CarPlay** (pagina 14), sluit u de iPhone aan met USB.
- **Voor draadloze Apple CarPlay** (pagina 14), verbind iPhone met Bluetooth (wifi is automatisch verbonden).
- **Voor Android Auto** (pagina 16):
  - Android-apparaat met Android-versie 6.0 of hoger kan worden gebruikt met USB (in dit geval is Bluetooth automatisch verbonden, maar wifi is niet beschikbaar).
  - Om Android Auto draadloos te gebruiken met dit apparaat, verbindt u het Android-apparaat met Bluetooth (wifi is automatisch verbonden).
  - U hebt een compatibel Android-apparaat nodig (zie hieronder) met een actief data-abonnement.
    - Een Android-apparaat met Android versie 11 of hoger en 5 GHz wifi (onderworpen aan lokale regelgeving\*); of
    - Een apparaat van het merk Google of Samsung met Android-versie 10; of
    - Een Samsung Galaxy S8, Galaxy S8+ of Note 8, met Android 9
  - Meer informatie vindt u op [g.co/androidauto/requirements](http://g.co/androidauto/requirements).

\* Raadpleeg de lokale regelgeving van uw woongebied.

## Aansluitingen voor in de auto

- **Voor USB Mirroring** (pagina 17) verbindt u het Android-apparaat zowel met USB en Bluetooth.
- **Voor handsfree bellen** (pagina 30) en **Bluetooth-audiospeler** (pagina 33), verbindt u uw apparaat met Bluetooth®.

• Zie pagina's 28 en 51 voor de aansluiting en het gebruik van het AV-IN-apparaat.

### USB-verbinding

Verbind uw smartphone (iPhone of Android-apparaat) voor het gebruik van apps op het scherm van dit toestel.

- U kunt ook USB-opslagapparatuur, bijvoorbeeld USB-geheugen, een digitale audio-speler, enz. met dit toestel verbinden. Maar u kunt geen computer, draagbare HDD en USB-hub aansluiten.

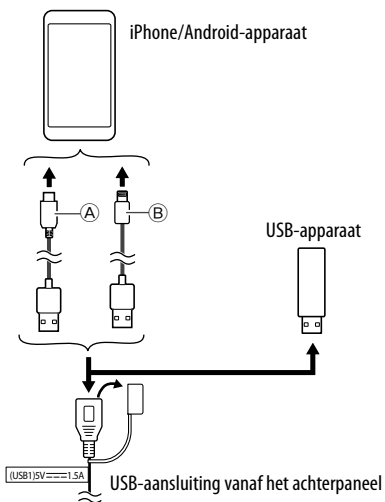

- Ⓐ Gebruik de USB-kabel (in de handel verkrijgbaar) om uw Android-apparaat aan te sluiten
- Ⓑ Gebruik de USB-kabel voor iPhone KS-U62 (optionele accessoire) om uw iPhone aan te sluiten

### Bluetooth®-verbinding

#### Informatie voor gebruik van Bluetooth-apparaat

Bluetooth is een short-range draadloze communicatietechnologie voor mobiele apparatuur, bijvoorbeeld mobiele telefoons (smartphones), draagbare PC's en andere dergelijke toestellen. Bluetooth apparatuur kan zonder gebruik van kabels worden verbonden en onderling met elkaar communiceren.

- Bepaalde Bluetooth-apparatuur kan vanwege de Bluetooth-versie van het apparaat mogelijk niet met dit toestel worden gebruikt.

#### ■ Koppelen van een Bluetooth-apparaat

Nadat u voor het eerst een Bluetooth-apparaat op dit toestel heeft aangesloten, registreert u het apparaat op dit toestel (koppelen). Door te koppelen, kan Bluetooth apparatuur met elkaar communiceren.

- De koppelmethode is verschillend afhankelijk van de Bluetooth versie van het apparaat.
  - Voor een apparaat met Bluetooth 2.1:
    - U kunt het apparaat en het toestel koppelen met gebruik van SSP (Secure Simple Pairing) waarbij u uitsluitend hoeft te bevestigen.
  - Voor een apparaat met Bluetooth 2.0:
    - U moet voor het koppelen een PIN-code invoeren in zowel het apparaat als het toestel.

## Aansluitingen voor in de auto

- Zodra de verbinding tot stand is gebracht, wordt deze in het toestel geregistreerd totdat u de Bluetooth-instellingen (pagina 44) of het toestel zelf initialiseert (pagina 44). U kunt in totaal maximaal 5 apparaten registreren.
- Voor het gebruik van de Bluetooth functie, moet u de Bluetooth functie van het apparaat activeren.

### Automatisch koppelen

Indien **<Auto Pairing>** is ingesteld op **[ON]** (pagina 33), worden Bluetooth-apparaten automatisch gekoppeld.

- Voor iPhone met Apple CarPlay en Android-apparaat met Android Auto: wanneer het apparaat is aangesloten via USB, wordt het automatisch gekoppeld, ongeacht deze instelling.

### Automatische wifi-verbindingen

Dit toestel is uitgerust met de wifi-functie. Zodra uw iPhone of Android-apparaat succesvol is gekoppeld met Bluetooth of is verbonden met USB voor Apple CarPlay of voor Android Auto, wordt het automatisch verbonden met wifi. En vanaf de volgende keer wordt het automatisch verbonden via wifi.

- Schakel de Bluetooth- en wifi-functies op uw iPhone of Android-apparaat in.
- Het is noodzakelijk om de GPS-antenne aan te sluiten om draadloze Apple CarPlay te gebruiken.

### Koppelen van een Bluetooth apparaat met SSP (voor Bluetooth 2.1)

#### 1 Toon het startscherm.



#### 2 Toon het <Device List>-scherm.

Tik als volgt vanaf het startscherm (pagina 3):



Tik vervolgens in het scherm **<Settings>** als volgt: **[System] → <Connections SETUP> : [Enter]**

Tik als volgt in het scherm **<Connections SETUP>**: **<Device List> : [Enter]**

- U kunt ook het pop-upfunctiemenu gebruiken om het **<Device List>**-scherm (pagina 13) weer te geven.

#### 3 Maak het toestel klaar om te koppelen.

Op het **<Device List>**-scherm:



Please open Bluetooth settings on your device and select the device name below

KW-MXXXXX

Cancel

#### 4 Zoek het toestel "KW-M785DBW" met uw Bluetooth-apparaat.

#### 5 Bevestig het verzoek zowel met het apparaat als het toestel.

Op het apparaat:

Bevestigingsmethode verschilt voor het apparaat.

Op het systeem:



Het koppelen is voltooid.

**Om het verzoek te weigeren:** Tik op **[Cancel]**.

#### 6 Registreer het gebruik van het Bluetooth-apparaat.

- Zie "Registreren van het gebruik van de apparaten" op pagina 8.

## Aansluitingen voor in de auto

Zodra het koppelen is voltooid...

- Voor een iPhone die compatibel is met draadloze

### Apple CarPlay

verschijnt er een bevestigingsbericht.

- Tik op **[Yes]** om het Apple CarPlay-scherm voor draadloze verbinding weer te geven.
- Tik op **[No]** om Apple CarPlay voorlopig niet te gebruiken. Om Apple CarPlay te gebruiken, selecteer het op het **<Device List>**-scherm.

- Voor een Android-apparaat compatibel met Android Auto

Wanneer **[Android Auto]** (basisinstelling) is geselecteerd voor de **<Android Mode Select>**-instelling (pagina 11), wordt Android Auto automatisch geactiveerd en wordt dit Android-apparaat geregistreerd als een Android Auto-apparaat.

- Als Apple CarPlay momenteel actief is, kan er een waarschuwingsbericht verschijnen waarin wordt gevraagd of Android Auto of Apple CarPlay moet worden gebruikt (afhankelijk van de iPhone-versie).

**Koppelen van een Bluetooth apparaat met gebruik van een PIN-code (voor Bluetooth 2.0)**

### 1 Toon het startscherm.



### 2 Toon het <PIN Code Set>-scherm.

Tik als volgt vanaf het startscherm (pagina 3):



Tik vervolgens in het scherm **<Settings>** als volgt: **[System]** → **<Connections SETUP>** : **[Enter]**

Tik als volgt in het scherm **<Connections SETUP>**: **<PIN Code>** : **[Enter]**

### 3 Voer de PIN-code in.

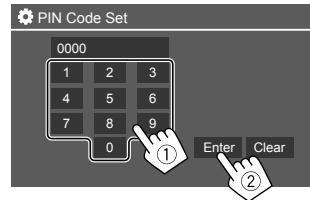

- Eerste PIN-code: [0000]
- Als u de PIN-code [0000] niet hoeft te wijzigen, tikt u op **[Enter]**.
- Zie pagina 11 voor het veranderen van de PIN-code.

### 4 Maak het toestel klaar om te koppelen.

Op het **<Device List>**-scherm:



### 5 Zoek het toestel "KW-M785DBW" met uw Bluetooth-apparaat.

### 6 Selecteer het toestel "KW-M785DBW" met uw Bluetooth-apparaat.

Het koppelen is voltooid.

### 7 Registreer het gebruik van het Bluetooth-apparaat.

- Zie "Registreren van het gebruik van de apparaten" dat volgt.

**Nadat het koppelen is voltooid**, zie de meest linkse kolom.

- Voor een iPhone die compatibel is met draadloze Apple CarPlay
- Voor een Android-apparaat compatibel met Android Auto

### ■ Registreren van het gebruik van de apparaten

U kunt het gebruik (profiel) van de geregistreerde apparaten bevestigen en wijzigen op het **<Device List>**-scherm.

- U kunt ook ongewenste apparaten verbinden/loskoppelen en verwijderen in de lijst met apparaten.

## 1 Toon het <Device List>-scherm.

Tik als volgt vanaf het startscherm (pagina 3):



Tik vervolgens in het scherm <Settings> als volgt:  
**[System]** → <Connections SETUP> : **[Enter]**

Tik als volgt in het scherm <Connections SETUP>:  
<Device List> : **[Enter]**



De momenteel geactiveerde (aangesloten) apparaten worden gemarkeerd in de lijst.

- Er kunnen zes apparaten worden weergegeven in de lijst; vijf apparaten die zijn verbonden met Bluetooth en één met USB.
- U kunt ook het pop-upfunctiemenu gebruiken om het <Device List>-scherm (pagina 3) weer te geven.
- Door op [**<**] te tikken, gaat de tekst rollen indien deze nog niet in het geheel wordt getoond.
- Zie ook pagina 13 voor informatie over de bediening van het lijst-/instellingsscherm.

## 2 Selecteer het te gebruiken apparaat.



- Wanneer Apple CarPlay of Android Auto is geactiveerd voor het geselecteerde apparaat, wordt het losgekoppeld. Een waarschuwingsbericht verschijnt. Tik op **[Yes]** om verder te gaan.

## 3 Selecteer het profiel voor het geselecteerde apparaat.



- **[TEL(HFP)1]/[TEL(HFP)2]**: Om het apparaat als handsfree telefoon 1 en 2 te gebruiken.
- **[Audio(A2DP)/APP(SPP)]**: Om het apparaat te gebruiken als Bluetooth-audio of apps (Apple CarPlay/Android Auto).
- **[USB Mirroring]**: Om het apparaat als USB Mirroring te gebruiken.

## 4 Tik op [Close] om te voltooien.

Het <Device List>-scherm wordt opnieuw weergegeven. Dit toestel zoekt naar het apparaat waarvoor u net het gebruik (profiel) hebt ingesteld, en activeert het apparaat als het is aangesloten.

## Meer over de profiel-pictogrammen

- Beschikbaar profiel voor de vermelde apparaten is wit. Wanneer het profiel actief is voor de apparaten, wordt het blauw. Onbeschikbaar apparaat en profiel zijn grijs.
- Het Bluetooth-pictogram wordt alleen weergegeven wanneer het apparaat via Bluetooth is verbonden.
- De pictogrammen Apple CarPlay en Android Auto lichten op wanneer ze actief zijn.
- Het Mirroring-pictogram wordt weergegeven wanneer het apparaat is geselecteerd als Mirroring in profielinstelling.

Pictogram	Profiel	Status (aan/uit/niet beschikbaar)
	Bluetooth	Bluetooth verbinding
	HFP1	Handsfree telefoon 1
	HFP2	Handsfree telefoon 2
	A2DP	Bluetooth audiospeler
	SPP	Apps
	Apple CarPlay	Apple CarPlay
	Android Auto	Android Auto
	Mirroring	USB Mirroring

## ■ Geregistreeerde apparaten toevoegen

### 1 Toon het <Device List>-scherm.

Tik als volgt vanaf het startscherm (pagina 3):



Tik vervolgens in het scherm <Settings> als volgt:  
[System] → <Connections SETUP> : [Enter]

Tik als volgt in het scherm <Connections SETUP>:  
<Device List> : [Enter]

### 2 Activeer registratie.

Op het <Device List>-scherm:

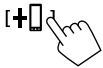

### 3 Volg de eerder uitgelegde procedure.

- Koppelen van een Bluetooth apparaat met SSP (voor Bluetooth 2.1), zie pagina 7.
- Koppelen van een Bluetooth apparaat met gebruik van een PIN-code (voor Bluetooth 2.0), zie pagina 8.

## ■ Geregistreeerde apparaten verwijderen

### 1 Toon het <Device List>-scherm.

Tik als volgt vanaf het startscherm (pagina 3):



Tik vervolgens in het scherm <Settings> als volgt:  
[System] → <Connections SETUP> : [Enter]

Tik als volgt in het scherm <Connections SETUP>:  
<Device List> : [Enter]

### 2 Toon het <Device Remove>-scherm.

Op het <Device List>-scherm:



### 3 Selecteer het te verwijderen apparaat.

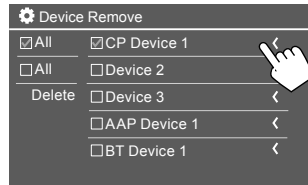

- Tik op  **All** om alle apparaten te selecteren.
- Tik op  **All** om alle apparaten te deselecteren.

### 4 Tik op [Delete].

Een waarschuwingsbericht verschijnt. Tik op [Yes] om te verwijderen.

## Aansluitingeninstelling

U kunt verschillende instellingen voor de aangesloten apparaten wijzigen.

### 1 Toon het <Connections SETUP>-scherm.

Tik als volgt vanaf het startscherm (pagina 3):



Tik vervolgens in het scherm <Settings> als volgt:  
[System] → <Connections SETUP> : [Enter]

Op het <Connections SETUP>-scherm kunt u de volgende iteminstellingen wijzigen en bevestigen.

- Zie ook pagina 13 voor informatie over de bediening van het lijst-/instellings scherm.

⚙ Connections SETUP	
Device List	Enter
PIN Code	0000
Device Name	(Model name)
Bluetooth Device Address	00.00.00.00.00.00
Initialise	Enter
TEL SET-UP	Enter

⚙ Connections SETUP	
Wi-Fi Setup	Enter
Device Audio Control	Enter
Driving Position	Left   Right
Android Mode Select	Enter
Reset Android Auto Wireless Connection	Enter

### <Device List>

Apparaten die zijn aangesloten voor Apple CarPlay, Android Auto, USB Mirroring, Bluetooth-telefoon en Bluetooth-audio, worden vermeld. U kunt hun namen en hun status controleren op de lijst (pagina 9).

### <PIN Code>

- Om de PIN-code te wijzigen, voert u een nieuwe PIN-code in en tikt u op **[Enter]** om te voltooien.
- Om de invoer van de PIN-code te corrigeren, houdt u **[Clear]** ingedrukt en voert u een nieuwe PIN-code in.
- Deze instelling is alleen beschikbaar wanneer de iPhone met Apple CarPlay niet is aangesloten.

### <Device Name>

Toon de apparaatnaam van dit toestel op het Bluetooth-apparaat — **KW-M785DBW**.

### <Bluetooth Device Address>

Toont het Bluetooth-apparaatadres van dit toestel.

### <Initialise>

Initialiseer de Bluetooth-instellingen (pagina 44).

### <TEL SET-UP>

Zie stap 2 op pagina 33.

- Deze instelling is alleen beschikbaar wanneer de iPhone met Apple CarPlay niet is aangesloten.

### <Wi-Fi Setup>

Toont de apparaatnaam, het apparaatadres en het wachtwoord van dit toestel.

### <Device Audio Control>

Ga naar stap 2.

### <Driving Position>

Stelt de positie van de bestuurdersstoel van uw auto in — **[LEFT]** (basisinstelling) of **[RIGHT]**. Deze instelling verandert de zijbalk/knoppositie van de Apple CarPlay/Android Auto-schermen overeenkomstig de positie van de bestuurdersstoel.

- Deze instelling is alleen beschikbaar wanneer de iPhone met Apple CarPlay en het Android-apparaat met Android Auto niet zijn verbonden.

### <Android Mode Select>

Selecteert het gebruik van Android-apparaten voor apps — ofwel **[Android Auto]** (basisinstelling) (pagina 16) of **[Mirroring for Android]** (pagina 17).

- Deze instelling is alleen beschikbaar als de AV-bron is uitgeschakeld terwijl er geen apparaat is aangesloten via USB.

### <Reset Android Auto Wireless Connection>

Reset Android Auto draadloze verbinding wanneer u het wachtwoord voor draadloze verbinding handmatig wilt wijzigen. Het systeem van dit toestel wordt opnieuw opgestart nadat op **[Yes]** is getikt.

## 2 Tik op **[Enter]** om het geselecteerde itemscherm weer te geven.

Op het **<Device Audio Control>**-scherm:

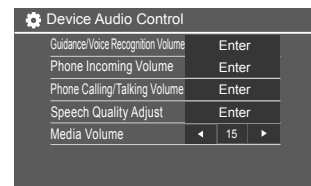

- **<Guidance/Voice Recognition Volume>** kan afzonderlijk worden ingesteld voor **<Apple CarPlay>** en **<Android Auto>** binnen het bereik van 00 tot 40 (Basisinstelling: 19).
- **<Phone Incoming Volume>**, **<Phone Calling/Talking Volume>** kan afzonderlijk worden ingesteld voor **<Apple CarPlay>** en **<Android Auto/Bluetooth>** binnen het bereik van 00 tot 40 (Basisinstelling: 15).
- **<Speech Quality Adjust>**: **<Microphone Level>** kan worden ingesteld binnen het bereik van -10 tot +10 (Basisinstelling: -4).
- **<Echo Cancel Level>**, **<Noise Reduction Level>** kan worden ingesteld binnen het bereik van -5 tot +5 (Basisinstelling: 0).
- **<Media Volume>** kan worden ingesteld binnen het bereik van 00 tot 40 (Basisinstelling: 15).

# Verschillende schermen en bediening

U kunt op elk moment andere schermen weergeven voor het weergeven van informatie, het wijzigen van de afspeelbron, het aanpassen van instellingen, enz.

## Bron-/optiekeuzescherm

Tik op  op het startscherm om het bron-/optiekeuzescherm weer te geven.

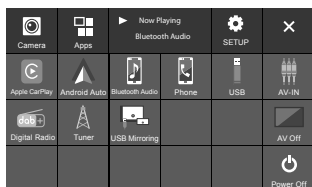



Door op de bedieningstoetsen te drukken, worden de volgende acties uitgevoerd:

<b>[Camera]</b>	Schakelt over naar de cameraweergave.
<b>[Apps]</b>	Schakelt over naar de momenteel beschikbare apps – <b>[Apple CarPlay]</b> of <b>[Android Auto]</b> .
<b>[Now Playing]</b>	Toont de huidige weergavebron.
<b>[SETUP]</b>	Tonen van het <b>&lt;Settings&gt;</b> scherm.
<b>[X]</b>	Sluit het scherm en keer terug naar het startscherm.

<b>[Apple CarPlay]</b>	Toont het startscherm van Apple CarPlay.
<b>[Android Auto]</b>	Toont het startscherm van Android Auto.
<b>[Bluetooth Audio]</b>	Speelt een verbonden Bluetooth-audiospeler af.
<b>[Phone]</b>	Tonen van het telefoonregelscherm.
<b>[USB]</b>	Afspelen van bestanden op USB-apparaat.
<b>[AV-IN]</b>	Schakelt over naar het externe AV-component dat met de AV-IN-ingangsaansluiting is verbonden.
<b>[Digital Radio]</b>	Schakelt naar de digitale radio (DAB).
<b>[Tuner]</b>	Overschakelen naar een radio-uitzending.
<b>[USB Mirroring]</b>	Toont het scherm van USB Mirroring.
<b>[AV Off]</b>	Schakel de AV-bron uit.
<b>[Power Off]</b>	Schakelt de stroom uit.

## Terugkeren naar het startscherm

Druk op de  / -knop op het monitorpaneel of tik op **[X]**.

## Bronregelscherm

U kunt de weergavebron bedienen met het bronregelscherm.

- De weergegeven bedieningstoetsen en informatie variëren voor elke bron. Hier worden de algemene bedieningstoetsen uitgelegd. Voor meer informatie over de andere bedieningstoetsen, zie de betreffende pagina van elk brongedeelte.

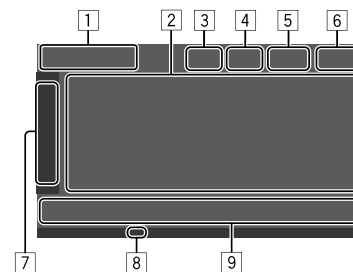

- 1** Huidige weergavebronpictogram en -naam
  - Tik op **[>]** om de bronpictogrammen op het startscherm weer te geven. Tik vervolgens op **[<]** om de andere pictogrammen te verbergen.
- 2** Inhoudsinformatiegebied
  - Tik op **[<]** om de tekst te rollen indien deze nog niet in het geheel wordt getoond.
  - Tik op **[<]** om het venster te vergroten voor meer gedetailleerde informatie. Tik vervolgens op **[>]** om het venster te sluiten.
- 3** Indicator telefoonregelscherm
  - Tik om het telefoonregelscherm weer te geven (pagina 31).



## Verschillende schermen en bediening

- 4 Geluiddempingstoets (pagina 4)
- 5 De TEL-indicator wordt getoond wanneer er een handsfree telefoon is aangesloten.
- 6 Klokweergave
- 7 Tabblad bedieningsvenster
  - Tik op [ > ] om het bedieningsvenster te verbreden en meer bedieningstoetsen te tonen, naast de toetsen in het bedieningstoetsgebied (9). Tik vervolgens op [ < ] om het venster te sluiten.
- 8 TI-indicator (pagina 23 en 26)
- 9 Bedieningstoetsgebied

### ■ Gebruik van gebarenbediening

U kunt de weergave tevens regelen door uw vinger als volgt op het aanraakpaneel te bewegen (vingerbewegingen kunnen voor bepaalde bronnen niet worden gebruikt).

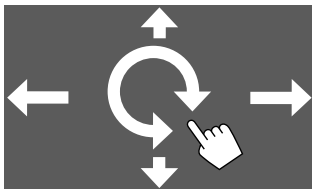

- **Uw vinger omhoog/omlaag schuiven:**  
Selecteert een map.
- **Uw vinger naar links/rechts schuiven:**  
Selecteert een bestand.
- **Uw vinger rechtsonk/linksom bewegen:**  
Verhogen/verlagen van het volume.

### ■ Gebruik van het pop-upfunctiemenu

U hebt gemakkelijk toegang tot de vaak gebruikte functies.

#### 1 Toon het pop-upfunctiemenu.



#### 2 Tik op een van de volgende items die u wilt gebruiken.



Toont het **<Device List>**-scherm (pagina 9).



- (Tikken) Veranderen van het scherm.
- (Houd ingedrukt) Uitschakelen van het scherm.



Toont het **<Settings>**-scherm (pagina 35).



Toont het **<User Customize>**-scherm en u kunt het achtergrondschermbijzigen (pagina 40).



Toont het **<Screen Adjustment>**-scherm (pagina 42).



Toont het beeld van de aangesloten camera (pagina 29).

### Sluiten van het pop-upfunctiemenu

Druk op **FNC** op het monitorpaneel of tik op het scherm op een willekeurige plek anders dan het pop-upfunctiemenu.

### Lijst-/instelscherm

Hieronder volgen de algemene bedieningstoetsen die in het lijst-/instelscherm worden getoond.

- De weergave of locatie van de bedieningstoetsen kan verschillen, maar vergelijkbare bedieningstoetsen hebben dezelfde functies.
- De beschikbare bedieningstoetsen verschillen afhankelijk van de instelschermen. Niet alle bedieningstoetsen worden getoond in elk scherm.

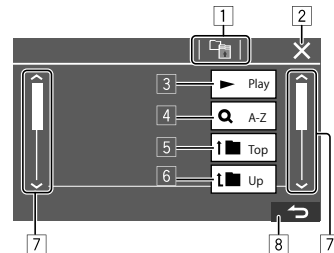

\* U kunt de laatste vier weer te geven items in het pop-upfunctiemenu wijzigen. Zie **<Key Customize>** op pagina 45 voor meer informatie.

## Verschillende schermen en bediening

Door op de bedieningstoetsen te drukken, worden de volgende acties uitgevoerd:

- 1 Keer terug naar de bovenste laag.\*1
- 2 Voltooit de instelling en sluit het huidige scherm.
- 3 Alle bestanden in de huidige map worden afgespeeld.\*2
- 4 (Niet weergegeven voor mappenlijst) Voert zoeken op alfabet in om de items in alfabetische volgorde weer te geven. \*2  
Wanneer een toetsenblok wordt weergegeven, volgt u de onderstaande procedure.
  - 1 Tik op de eerste letter waarop u wilt zoeken.
    - Tik op **[1,2,3...]** om op een nummer te zoeken.
    - Tik op **[#]** om te zoeken op een symbool.
  - 2 Selecteer het gewenste item in de lijst met zoekresultaten.
- 5 Keert terug naar de basismap.\*2
- 6 Keer terug naar de bovenste laag.\*2
- 7 Past de pagina aan om meer onderdelen te tonen.
- 8 Terugkeren naar het voorgaande scherm.

\*1 Alleen voor Bluetooth Audio

\*2 Alleen for USB

## Apps

U kunt de apps geïnstalleerd op uw iPhone en Android-apparaat gebruiken met behulp van “Apple CarPlay”, “Android Auto” en “USB Mirroring.”

- **Voor iPhone:** U kunt **Apple CarPlay** gebruiken (zie het volgende).
- **Voor Android-apparaat:** U kunt **Android Auto** (pagina 16) en **USB Mirroring** (pagina 17) gebruiken.

### Vorbereitung:

Zorg ervoor dat de microfoon is aangesloten (pagina 52).

### Gebruik van apps van een iPhone — Apple CarPlay

#### Meer over Apple CarPlay

Apple CarPlay is een app voor een handig en veiliger gebruik van uw iPhone in de auto. Apple CarPlay levert de bedieningen die u met uw iPhone wilt uitvoeren tijdens het besturen van de auto en toont deze op het scherm van dit toestel. U kunt aanwijzingen krijgen, telefoneren, mails versturen of ontvangen en naar muziek van uw iPhone luisteren tijdens het autorijden. Voor een handigere bediening van de iPhone kunt u tevens Siri stembediening gebruiken.

- Ga voor details over Apple CarPlay naar <https://apple.com/ios/carplay/>.

#### Compatibele iPhones

U kunt Apple CarPlay met de volgende modellen iPhone gebruiken.

iPhone 6S, 6S Plus, 7, 7 Plus, 8, 8 Plus, X, XS, XS Max, XR, 11, 11 Pro, 11 Pro Max, SE (1ste/2de generatie), 12, 12 mini, 12 Pro, 12 Pro Max, 13, 13 mini, 13 Pro, 13 Pro Max

#### Aansluiten van een iPhone compatibel met Apple CarPlay

Zie pagina 5 tot 10.

Als twee iPhone-apparaten die compatibel zijn met Apple CarPlay draadloos worden verbonden, wordt het apparaat dat het eerst wordt herkend gebruikt voor Apple CarPlay. Om de andere iPhone te gebruiken, selecteer deze op het **<Device List>**-scherm.

## ■ Apple CarPlay starten

Zodra de draadloze instelling en verbinding voor de eerste keer is voltooid, wordt de bron automatisch gewijzigd en kunt u de apps van de verbonden iPhone gebruiken.

- Ontgrendel uw iPhone van te voren.
- U kunt Apple CarPlay niet gebruiken wanneer de schermopnamefunctie is ingeschakeld op de iPhone.

## De bron van de andere apparaten wijzigen

Tik op [Apple CarPlay] op het bron-/optiekeuzeschermb (pagina 12).



Het Apple CarPlay-schermb wordt weergegeven.

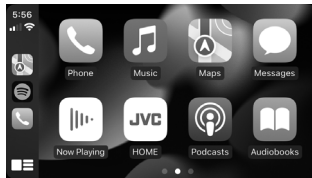

## ■ Apple CarPlay-schermbediening

U kunt de apps van de aangesloten iPhone gebruiken. De op het scherm getoonde onderdelen en de gebruikte taal verschillen naargelang de aangesloten apparaten.

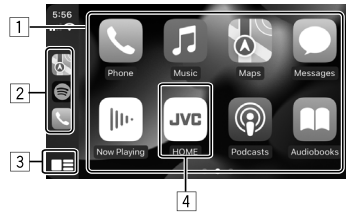

- 1 Toepassingstoetsen  
Start de toepassing.
  - 2 Snelkoppelingstoetsen
  - 3 [■≡]-knop
    - (Tikken) Toont het startschermb van Apple CarPlay.
    - (Houd ingedrukt) Activeert Siri.
  - 4 [HOME]-knop\*  
Sluit het Apple CarPlay-schermb af en geeft het startschermb weer.
- \* Dit pictogramontwerp kan veranderen afhankelijk van de iOS-versie.

## Verlaten van het Apple CarPlay schermb

Tik op [HOME] op het Apple CarPlay-schermb of druk op de / -knop op het monitorpaneel.

## ■ Gebruik van Siri

U kunt Siri activeren wanneer het Apple CarPlay-schermb wordt getoond.

### Op het monitorpaneel:

1 Druk op de -knop op het monitorpaneel.

2 Praat via de microfoon met Siri.

Druk nogmaals op de knop om Siri uit te schakelen.

### Op het Apple CarPlay-schermb:

1 Ingedrukt houden [■≡].

2 Praat via de microfoon met Siri.

Tik op [■≡] om Siri uit te schakelen.

## ■ Het wisselen van het Apple CarPlay-schermb en het huidige weergavebronschermb

U kunt het Apple CarPlay-schermb en het huidige weergavebronschermb schakelen wanneer de app van de Apple CarPlay zonder audio-uitvoer wordt gebruikt.

### Houd de FNC--knop op het monitorpaneel ingedrukt.

- Telkens wanneer u de knop ingedrukt houdt, wisselt het schermb.
- U kunt ook het pop-upfunctiemenu gebruiken (pagina 13).
  - Het schermb kan in sommige gevallen niet worden gewisseld, bijvoorbeeld terwijl het beeld van de aangesloten camera of een berichtvenster wordt weergegeven.

## De apps van een Android™-apparaat gebruiken — Android Auto™

### Meer over Android Auto

Met Android Auto kunt u de handige functies voor het autorijden van uw Android-apparaat gebruiken. Routebegeleiding, telefoneren, het luisteren naar muziek en toegang tot andere handige functies van het Android-apparaat zijn beschikbaar tijdens het autorijden.

- Ga voor details over Android Auto naar <<https://www.android.com/auto/>> en <<https://support.google.com/androidauto>>.

### Compatibele Android-apparaten

- Zie pagina 5.

### Een met Android Auto compatibel Android-apparaat verbinden

Zie pagina 5 tot 10.

- Als twee Android-apparaten die compatibel zijn met Android Auto draadloos worden verbonden, wordt het apparaat dat het eerst wordt herkend gebruikt voor Android Auto. Om het andere Android-apparaat te gebruiken, selecteer het op het <Device List>-scherm.
- Bluetooth mobiele telefoon die momenteel is verbonden wordt ontkoppeld wanneer een Android-apparaat met Android Auto is verbonden met Bluetooth.

## Android Auto starten

Het selecteren van [Android Auto] op het scherm geeft het Android Auto-scherm weer en schakelt het gebruik van de apps van het verbonden Android-apparaat in.

- Ontgrendel uw Android-apparaat van te voren.

### Vorbereiding:

Selecteer [Android Auto] voor de <Android Mode Select>-instelling (pagina 11).

## De bron van de andere apparaten wijzigen

Tik op [Android Auto] op het bron-/optiekeuzescherm (pagina 12).



Het Android Auto-scherm wordt weergegeven.

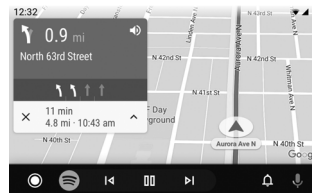

## Bedieningstoetsen op het Android Auto-scherm

U kunt de bedieningen met de app van het aangesloten Android-apparaat uitvoeren. De op het scherm getoonde items verschillen naargelang het aangesloten Android-apparaat.

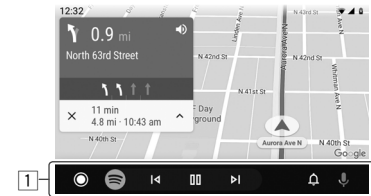

- 1 Applicatie-/informatieknoppen  
Start de toepassing of geeft informatie weer.

## Verlaten van het Android Auto-scherm

Druk op de / -knop op het monitorpaneel.

## De spraakbegeleiding van het Android-apparaat gebruiken

U kunt de spraakbegeleiding van het Android-apparaat activeren terwijl het Android Auto-scherm wordt weergegeven.

- 1 Druk op de -knop op het monitorpaneel.  
De spraakbegeleiding is geactiveerd.
- 2 Spreek in op de microfoon om het Android-apparaat te bedienen.

Druk op de -knop om de stembegeleiding te annuleren.

Telkens wanneer u op de knop drukt, wordt de spraakbegeleiding in- en uitgeschakeld.

## ■ Het wisselen van het Android Auto-scherm en het huidige weergavebronscherm

U kunt het Android Auto-scherm en het huidige weergavebronscherm schakelen wanneer de app van de Android Auto zonder audio-uitvoer wordt gebruikt.

## Houd de FNC--knop op het monitorpaneel ingedrukt.

- Telkens wanneer u de knop ingedrukt houdt, wisselt het scherm.
- U kunt ook het pop-upfunctiemenu gebruiken (pagina 13).
- Het scherm kan in sommige gevallen niet worden gewisseld, bijvoorbeeld terwijl het beeld van de aangesloten camera of een berichtvenster wordt weergegeven.

## De apps van een Android-apparaat gebruiken — USB Mirroring

### Deze functie wordt alleen gebruikt met een Android-apparaat.

Door de Mirroring OA-app van JVC op uw Android-apparaat te installeren, wordt het scherm van het Android-apparaat weergegeven op het monitorpaneel van dit toestel en kunt u het Android-apparaat bedienen met behulp van het aanraakpaneel van dit toestel.

- Voor meer informatie over JVC's Mirroring, ga naar <<https://www.jvc.net/cs/car/>>.

### Compatibele Android-apparaten

Android-versie 7.0 of nieuwer

### De Mirroring OA-app van JVC installeren

U kunt "Mirroring OA for JVC" verkrijgen in Google Play.

- Zorg ervoor dat u de meest recente versie op uw Android-apparaat installeert.
- Wanneer u "Mirroring OA for JVC" voor het eerst gebruikt, worden de gebruiksvoorwaarden weergegeven. Het is nodig dat u akkoord gaat met de gebruiksvoorwaarden om deze functie te gebruiken.

### Verbinden van een Android-apparaat met de Mirroring OA-app van JVC geïnstalleerd

Verbind een Android-apparaat met de Mirroring OA-app van JVC geïnstalleerd via zowel USB- als Bluetooth-verbinding (pagina 6).

## ■ USB Mirroring starten

### Vorbereiding:

- Ontgrendel uw Android-apparaat van tevoren.
- Zorg ervoor dat de Mirroring OA-app van JVC is geïnstalleerd.
- Selecteer [**Mirroring for Android**] voor de <Android Mode Select>-instelling (pagina 11).

## 1 Verbind het Android-apparaat.

- ① Verbind het apparaat met Bluetooth.
  - Koppel het apparaat met het toestel via Bluetooth.
  - Zie "Koppelen van een Bluetooth-apparaat" op pagina 6.
  - Selecteer [**USB Mirroring**] in de profielinstelling van het <Device List>-scherm (pagina 9).
- ② Sluit vervolgens het apparaat aan op USB.

Volg vervolgens de stappen 2 tot 4 hieronder op het scherm van het Android-apparaat:

## 2 Tik op het pictogram van de Mirroring OA-app van JVC.

## 3 Tik op [OK] om de Mirroring OA-app van JVC te starten.

## 4 Tik op [Start now] om het Android-apparaatscherm vast te leggen naar het scherm van dit toestel.

## 5 Tik op [USB Mirroring].

Op het bron-/optiekeuzescher (pagina 12).



Het Android-apparaatscher wordt weergegeven op het monitorscher van dit toestel. U kunt vanaf dit toestel toegang krijgen tot uw Android-apparaat.

### Verlaten van het Android-apparaatscher

Druk op de / -knop op het monitorpaneel.

# USB

## Bediening voor weergave

### ■ **Beginnen met afspelen van de USB**

Alle bestanden op het USB-apparaat worden herhaald afgespeeld, tot u de bron wijzigt of het USB-apparaat loskoppelt.

#### • **Wanneer er geen USB-apparaat is verbonden: Verbind een USB-apparaat met de USB-aansluiting.**

De weergavebron verandert naar [USB] en de weergave start.

#### • **Wanneer een USB-apparaat al is verbonden: Selecteer [USB] als de bron.**

Tik als volgt vanaf het startscher (pagina 3):

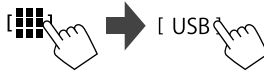

### ■ **Weergave-informatie en toetsbediening**

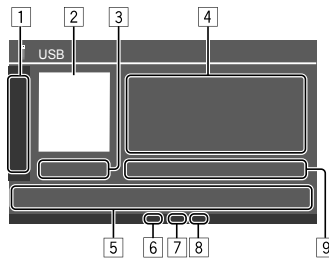

- 1 Toont/verbergt de volgende bedieningstoetsen
  - Kiezen van een map.
  - Selecteert de herhaalde afspeelfunctie door herhaaldelijk aan te raken.\*
  - [MODE] Toont het <USB Mode>-scher.
- 2 Hoesaafbeelding (artwork) wordt getoond indien aanwezig
- 3 Weergavetijd/weergavestatus
- 4 Inhoud-informatie
  - Door op [**<**] te tikken, gaat de tekst rollen indien deze nog niet in het geheel wordt getoond.
- 5 Bedieningstoetsen
  - Toont het <Equalizer>-scher (pagina 35).
  - [Q] Toont het zoekmethodekeuzescher.
  - [<<|>>]
    - (Tikken) Selecteert een bestand.
    - (Houd ingedrukt) Terug/vooruit zoeken.
  - [>>|] Starten/pauzeren van de weergave.
  - [<>] Kiezen van de willekeurige weergavefunctie.\*
- 6 Herhalen/Willekeurige functie-indicator
- 7 Bestandstype-indicator (MUSIC/MOVIE/PICTURE)

8 Playlist (PLIST) indicator: wordt weergegeven wanneer Category List/Link Search is geselecteerd.

9 Huidige afspelmateriaal-informatie (bestandstype/mapnummer/bestandsnummer)

\* U kunt de herhaalmodus en willekeurige modus niet tegelijkertijd activeren.

## ■ Selectie van het af te spelen bestandstype

U kunt het af te spelen bestandstype bepalen.

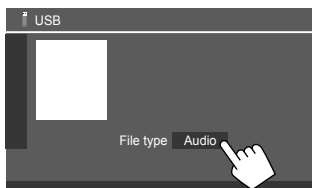

Selecteer het bestandstype als volgt:

**[Audio]** Afspelen van audiobestanden.

**[Video]** Afspelen van videobestanden.

**[Photo]** Speelt stilstaande beelden af (diashow). U kunt de te gebruiken foto voor weergaveachtergrond selecteren (zie **<User Customize>** op pagina 40).

• Als de USB geen bestanden van het geselecteerde type bevat, verschijnt het bericht "No File". Selecteer in dat geval het juiste bestandstype.

## ■ Video-afspeelbediening

Tijdens het bekijken van een video kunt u de volgende functies gebruiken.

### ■ Gebruik aanraakscherm

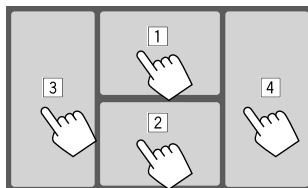

Door op de bovenstaande genummerde gebieden te tikken, worden de volgende acties uitgevoerd:

- 1 Toont de videomenuregeling.
- 2 Toont het video-bronregel-scherm.
- 3 Gaat terug naar het voorgaande bestand.
- 4 Gaat verder naar het volgende bestand.

## ■ Videomenuregeling

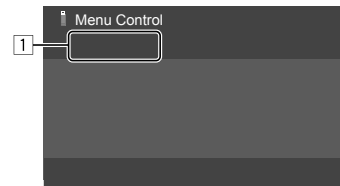

Door op de bedieningstoetsen te drukken, worden de volgende acties uitgevoerd:

1



Toont het **<Aspect>**-scherm.

- Tik op **[Aspect]** om de beeldverhouding te selecteren.
- <Full>**: Voor oorspronkelijk 16:9 beelden

4:3 signaal



16:9 signaal

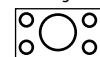

**<Normal>**: Voor oorspronkelijk 4:3 beelden

4:3 signaal



16:9 signaal

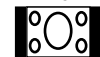

**<Auto>**: De aspectratio wordt automatisch in overeenstemming met de binnenkomende signalen ingesteld.



Toont het **<Screen Adjustment>**-scherm.

- ① Tik op **[DIM ON]** of **[DIM OFF]** om de dimmer in of uit te schakelen.
- ② Tik op **[+]/[-]** om de andere onderdelen aan te passen.
  - **<Contrast>**: Instellen van het contrast (-10 tot +10).
  - **<Bright>**: Instellen van de helderheid (-15 tot +15).
  - **<Colour>**: Past de kleur aan (-10 tot +10).
  - **<Tint>**: Instellen van de tint (-10 tot +10).

## ■ Videobronregelscherm

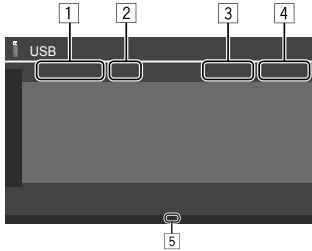

- 1 Bestandstype
- 2 Weergavestatus
- 3 Huidige weergave mapnummer/bestandsnummer
- 4 Weergavetijd
- 5 Weergavemodusindicator (Herhalen/Willekeurig)

## Zoekbedieningen

U kunt bestanden zoeken om af te spelen.

### 1 Toon het zoekmethodekeuzescherf.

Op het bronregelscherm:



### 2 Selecteer de zoekmethode.



**[Category List]** Zoek een bestand op categorie (alleen voor audiobestanden).

**[Link Search]** Zoek een bestand van dezelfde artiest/hetzelfde album/hetzelfde genre met het audiobestand dat momenteel is geselecteerd.

**[Folder List]** Selecteer een bestand in de mappenlijst.

### 3 Volg de volgende procedure voor <Category List>, <Link Search> en <Folder List>.

- Zie ook pagina 13 voor informatie over de bediening van het lijstscherf.

## ■ <Category Search>

Dit wordt alleen gebruikt voor audiobestanden.

- Zie pagina 19 voor het veranderen van het bestandstype.

### 1 Selecteer de gewenste categorie.

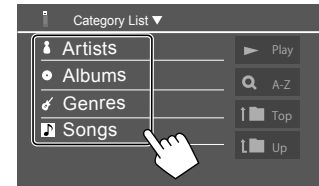

De lijst van de geselecteerde categorie verschijnt.

### 2 Selecteer het gewenste bestand in de lijst.



## <Link Search>

Dit wordt alleen gebruikt voor audiobestanden.

- Zie pagina 19 voor het veranderen van het bestandstype.

### 1 Selecteer de taginformatie.

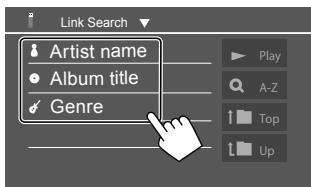

De lijst van de inhoud die dezelfde tag bevat als het bestand dat momenteel wordt afgespeeld, wordt weergegeven.

### 2 Selecteer het gewenste bestand in de lijst.

## <Folder List>

Selecteer de map en vervolgens het item in de gekozen map.

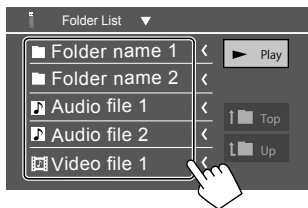

- Door op [**<**] te tikken, gaat de tekst rollen indien deze nog niet in het geheel wordt getoond.

## Instellingen voor USB-weergave

### 1 Toon het <USB Mode>-scherm.

Op het bronregelscherm:

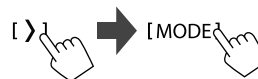

### 2 Voer de instellingen uit.

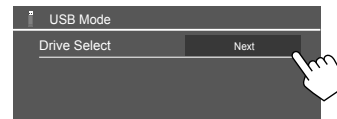

#### <Drive Select>

- **Next:** Schakel tussen intern geheugen en de geheugenbron van het aangesloten apparaat (zoals een apparaat voor massaopslag).

# Digitale Radio (DAB)

DAB (Digital Audio Broadcasting) is een van de huidige beschikbare digitale radio-uitzendsystemen. DAB levert een digitale geluidskwaliteit, zonder interferentie en signaalvervalsing. Daarbij kunnen tevens tekst, beelden en data worden verstuurd.

In tegenstelling tot FM-uitzendingen waarbij ieder programma op een eigen frequentie wordt uitgezonden, combineert DAB diverse programma's ("services" genaamd) om een "ensemble" te vormen. Het "primary component" (hoofdradiozender) wordt soms vergezeld door een "secondary component" dat extra programma's en andere informatie kan bevatten.

## Luisteren naar de radio

Het apparaat schakelt automatisch over naar DAB-alarmscène wanneer een alarmsignaal van een DAB-uitzending wordt ontvangen.

### Selecteer [Digital Radio] als de bron.

Tik als volgt vanaf het startscherm (pagina 3):



De laatst geselecteerde service wordt afgestemd en het bronregelscherm voor de service wordt weergegeven.

## ■ Weergave-informatie op het bronregelscherm

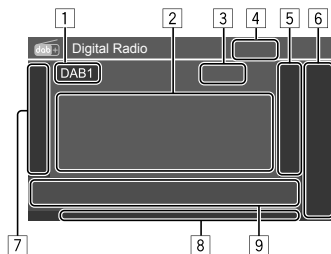

- 1 Kiezen van de golfband (DAB1/DAB2/DAB3)
- 2 Tekstinformatie
  - Door op [**<**] te tikken, gaat de tekst rollen indien deze nog niet in het geheel wordt getoond.
  - Tik op [**Now Playing**] om de gegevens en toetsen te wisselen tussen [**Next program**], [**Title**], [**Artists**], [**PTY**] en [**Audio Quality**].
- 3 Kanaalnummer
- 4 Signaalsterkte
- 5 Toont het voorkeurservicevenster (Pagina 24)
- 6 [**P1**] – [**P5**]
  - (Tikken) Kiest de voorkeurservice.
  - (Houd ingedrukt) Slaat de huidige service op.

- 7 Toont/verbergt andere beschikbare bedieningstoetsen\*

[**PTY**]\* (Voor RDS-functies)  
Invoeren van de PTY-zoekfunctie.  
① Tik op [**PTY**].  
② Tik en houd een PTY-code ingedrukt om te zoeken.  
Indien er een zender is die een programma van dezelfde PTY-code uitzendt, wordt op deze service afgestemd.

[**SEEK**] Selecteert de zoekmodus voor [**◀◀**]/  
[**▶▶**].

- **AUTO1** (Basisinstelling): Automatisch opzoeken
- **AUTO2**: Stemt achtereenvolgend af op voorkeurservices
- **MANU**: Handmatig zoeken

\* U kunt hier alleen kiezen uit Engels/Spaans/Frans/Duits/Nederlands/Portugees voor uw schermtaal. Als een andere taal in <Language> (pagina 4) is geselecteerd, wordt de schermtaal automatisch op [English] ingesteld.

- [TI] (Voor RDS-functies)  
Activeren van de TI-standbyontvangstfunctie.
- Als TI is ingeschakeld, is het apparaat klaar om naar verkeersinformatie te schakelen als dit beschikbaar is. De TI-indicator licht wit op.
  - Als de TI-indicator oranje brandt, stem dan af op een andere service die Radio Data System-signalen aanbiedt.
  - De volume-instelling voor verkeersinformatie wordt automatisch opgeslagen. De volgende keer dat het apparaat naar verkeersinformatie overschakelt, wordt het volume ingesteld op het opgeslagen niveau.
  - TI-standbyontvangst kan ook worden geactiveerd en gedeactiveerd met het "Tuner"-bronregelscherm (pagina 26).
  - Tik nogmaals op [TI] om de monomodus weer uit te schakelen.

[MODE] Veranderen van de instellingen voor DAB-ontvangst op het <DAB Mode>-scherm.

- 8 Indicatoren
- **TI:** Brandt wit bij het ontvangen van verkeersinformatie en brandt oranje wanneer TI-standbyontvangst in stand-by staat.
  - **DAB:** Licht op bij ontvangst van een DAB-uitzending.
  - **DABMC:** Licht op bij ontvangst van een DAB-multicomponent.
  - **RDS:** Licht op bij ontvangst van een Radio Data System-signalen.
  - **AUTO1/AUTO2/MANU:** Zoekmodus-indicator

9 Bedieningstoetsen

[||||] Toont het <Equalizer>-scherm (pagina 35).

[Q] Tonen van het <Service List>-scherm.

[<<|>>] Zoekt een service op.

- De zoekmethode verschilt afhankelijk van de gekozen zoekfunctie (pagina 22).

[DLS] Toont het Dynamic Label Segment-scherm (door de service uitgezonden tekst).

## Kiezen van een service uit de lijst

U kunt informatie opvragen over een service of een service selecteren om naar te luisteren.

### 1 Toon het <Service List>-scherm.

Tik als volgt in het bronregelscherm:



### 2 Kies een service uit de lijst.

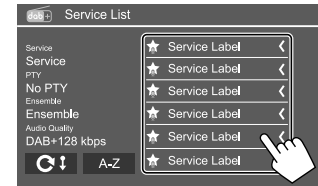

- Tik op [A-Z] om het scherm <A-Z Search> te tonen. Selecteer vervolgens een letter om te beginnen met zoeken.
- Tik op [#] om te zoeken op niet-alfabetisch tekens.
- Tik en houd [C!] ingedrukt om de servicelijst te vernieuwen.

## Opslaan van services in het geheugen

U kunt voor iedere band 5 services vastleggen.

### 1 Selecteer de band en stem af op een service die u vooraf wilt instellen.

Tik als volgt in het bronregelscherm:

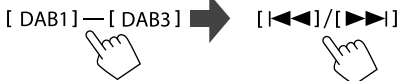

### 2 Kies een voorkeurnummer voor het vastleggen.

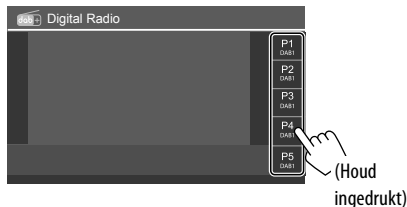

De in stap 1 geselecteerde service wordt opgeslagen op het door u geselecteerde voorkeurnummer [P1] tot [P5].

## Kiezen van een voorkeurservice

### 1 Selecteer de band en toon vervolgens het voorkeur servicevenster.

Tik als volgt in het bronregelscherm:



### 2 Kies de voorkeurservice.

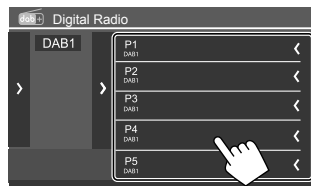

- Tik op [ < ] om de details van het item weer te geven.
- U kunt een voorkeurservice ook kiezen door te tikken op [P1] – [P5].

**Om het venster te verbergen:** Tik op [ > ].

## Instellingen voor Digitale Radio

### 1 Toon het <DAB Mode>-scherm.

Tik als volgt in het bronregelscherm:



### 2 Voer de instellingen uit.

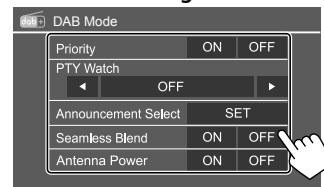

#### <Priority>

- **ON** (Basisinstelling): Indien dezelfde service door Digital Radio tijdens Radio Data System ontvangst wordt geleverd, schakelt het toestel automatisch over naar Digital Radio. Indien dezelfde service door Radio Data System wordt geleverd en de ontvangst van de huidige service van Digital Radio verslechtert, schakelt het toestel automatisch over naar Radio Data System.
- **OFF:** Schakel de functie uit.

#### <PTY Watch>

Wanneer de service van het ingestelde programmatype start met het ensemble dat wordt ontvangen, schakelt het toestel van iedere bron over naar Digital Radio voor ontvangst van de service.

- Selecteer het programmatype met [ < ] en [ > ].

### <Announcement Select>\*1

Wanneer de service van het mededelingenitem dat u hebt geactiveerd start met het ensemble dat wordt ontvangen, schakelt het toestel van iedere bron over naar de ontvangen mededeling.\*2

- **News flash/Transport flash/Warning/Service/ Area weather flash/Event announcement/ Special event/Programme Information/Sport report/Financial report**
  - Kies **[ON]** voor de gewenste mededelingenonderdelen.
  - Kies **[All OFF]** om alle mededelingen te annuleren.

### <Seamless Blend>

- **ON** (Basisinstelling): Voorkomen dat het geluid wegvalt wanneer van Digital Radio naar Analog Radio wordt overgeschakeld.
- **OFF**: Schakel de functie uit.

### <Antenna Power>

- **ON** (Basisinstelling): Toevoer van stroom naar de DAB-antenne.
- **OFF**: Schakel de functie uit.

### <Related Service>

- **ON**: Wanneer het huidige gekozen DAB-servicenetwerk niet beschikbaar is en de gerelateerde service wordt gevonden, kan het toestel naar de gerelateerde service overschakelen.
- **OFF** (Basisinstelling): Schakel de functie uit.

\*1 U kunt hier alleen kiezen uit Engels/Spaans/Frans/Duits/Italiaans/Nederlands/Portugees voor uw schermtaal. Als een andere taal in <Language> (pagina 4) is geselecteerd, wordt de schermtaal automatisch op [English] ingesteld.

\*2 De volume-instelling bij ontvangst van mededelingen wordt automatisch vastgelegd. De volgende keer dat het toestel naar mededelingen overschakelt, wordt het volume op het voorgaande niveau ingesteld.

# Tuner

## Luisteren naar de radio

Dit toestel alarmeert u in noodsituaties wanneer u een alarmsignaal van een FM-uitzending ontvangt.

### Selecteer [Tuner] als de bron.

Tik als volgt vanaf het startscherm (pagina 3):



De laatst geselecteerde zender wordt afgestemd en het bronregelscherm voor de zender wordt weergegeven.

### Weergave-informatie op het bronregelscherm

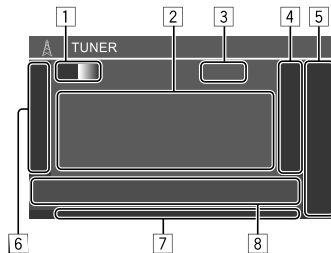

- 1 Kiezen van de golfband (AM/FM1/FM2/FM3)
  - Telkens wanneer u op **[FM]** tikt, verandert de FM-band in de volgorde FM1, FM2 en FM3.
- 2 Tekstinformatie
  - Door op **[<]** te tikken, gaat de tekst rollen indien deze nog niet in het geheel wordt getoond.
  - Door op **[Radio Text]** te tikken wordt er geschakeld tussen **[Radio Text]**, **[Radio Text Plus]** en **[PTY]**.
- 3 Huidige zenderfrequentie
- 4 Toont het voorkeuzendervenster (Pagina 27)
  - Tik op **[>]** om het venster te verbergen.
- 5 **[P1] – [P5]**
  - (Tikken) Kiest de voorkeuzender.
  - (Houd ingedrukt) Slaat de huidige zender op.
- 6 Toont/verbergt de volgende bedieningstoetsen

### [SSM ↓]

(Voor FM-zenders)  
(Houd ingedrukt) Stel de FM-zenders automatisch vooraf in.

### [MONO]

(Voor FM-zenders) Activeert de monomodus voor betere FM-ontvangst (het stereo-effect gaat verloren). De MONO-indicator licht op.

- Tik nogmaals op **[MONO]** om de monomodus weer uit te schakelen.

**[TI]** (Voor FM RDS-zenders)  
 Activeren van de TI-standbyontvangstfunctie.

- Als TI is ingeschakeld, is het apparaat klaar om naar verkeersinformatie te schakelen als dit beschikbaar is. De TI-indicator licht wit op.
- Als de TI-indicator oranje brandt, stem dan af op een andere service die Radio Data System-signalen aanbiedt.
- De volume-instelling voor verkeersinformatie wordt automatisch opgeslagen. De volgende keer dat het apparaat naar verkeersinformatie overschakelt, wordt het volume ingesteld op het opgeslagen niveau.
- Tik nogmaals op **[TI]** om de monomodus weer uit te schakelen.

**[MODE]** (Voor FM-zenders)  
 Wijzig de instellingen voor de geselecteerde tunerontvangst in het **<Tuner Mode>**-scherm. (Pagina 27)

**[7]** Indicatoren

- NEWS:** Brandt wanneer nieuws-standbyontvangst is geactiveerd.
- AF:** Brandt wanneer netwerk volgen is geactiveerd.
- TI:** Brandt wit bij het ontvangen van verkeersinformatie en brandt oranje wanneer TI-standbyontvangst in stand-by staat.
- LO.S:** Brandt wanneer lokaal zoeken is geactiveerd (pagina 27).
- ST:** Brandt wanneer een stereo-uitzending wordt ontvangen.
- MONO:** Brandt wanneer een zender geforceerd in mono wordt ontvangen.

- RDS:** Geeft de status aan van de ontvangst van een Radio Data System-zender wanneer netwerk volgen is geactiveerd (pagina 27).
  - Licht wit op: Er wordt een Radio Data System-zender ontvangen.
  - Licht oranje op: Er wordt geen Radio data System-zender ontvangen.
- EON:** Brandt wanneer een Radio Data System-zender EON-signalen uitstuurt.
- AUTO1/AUTO2/MANU:** Zoekmodus-indicator

**[8]** Bedieningstoetsen

 Toont het **<Equalizer>**-scherm (pagina 35).

**[PTY]\*** (Voor FM RDS-zenders)  
 Invoeren van de PTY-zoekfunctie.

- Tik op **[PTY]**.
- Tik en houd een PTY-code ingedrukt om te zoeken.

Indien er een zender is die een programma van dezelfde PTY-code uitzendt, wordt op deze zender afgestemd.

**[SEEK]** Selecteert de zoekmodus voor **[◀▶]**/**[▶▶]**.

- AUTO1** (Basisinstelling): Automatisch opzoeken
- AUTO2:** Stemt af op voorkeuzenders in een reeks
- MANU:** Handmatig zoeken

**[◀▶]/[▶▶]** Opzoeken van een zender.

- De zoekmethode verschilt afhankelijk van de gekozen instelling voor **[SEEK]** (zie hierboven).

\* U kunt hier alleen kiezen uit Engels/Spaans/Frans/Duits/Nederlands/Portugees voor uw schermtaal. Als een andere taal in **<Language>** (pagina 4) is geselecteerd, wordt de schermtaal automatisch op **[English]** ingesteld.

## Zenders opslaan in het geheugen

U kunt vijf voorkeuzenders opslaan voor AM en FM1/FM2/FM3.

### Automatisch vastleggen — SSM (Geheugen voor zenders met sterke signalen) (alleen voor FM)

#### 1 Selecteer de FM-band (1 – 3)

Op het bronregelscherm:

**[FM1]** — **[FM3]**



#### 2 Start SSM.

**[>]**  **[SSM]**  (Houd ingedrukt)

De lokale zenders met de sterkste signalen worden opgezocht en automatisch vastgelegd.

## Handmatig vastleggen

### 1 Selecteer de band en stem af op een zender die u vooraf wilt instellen.

Op het bronregelscherm:

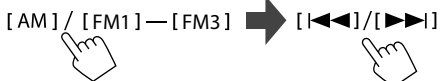

### 2 Kies een voorkeurnummer voor het vastleggen.



De in stap 1 geselecteerde zender wordt opgeslagen op het door u geselecteerde voorkeurnummer [P1] t/m [P5].

## Kiezen van een voorkeuzender

### 1 Selecteer de band en toon vervolgens het voorkeuzendervenster.

Op het bronregelscherm:

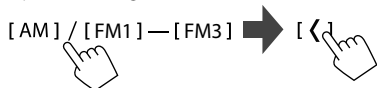

### 2 Kies de voorkeuzender.

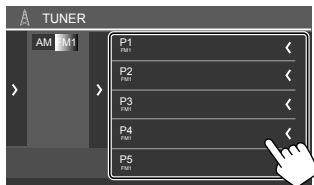

- Tik op [ < ] om de details van het item weer te geven.
- U kunt een voorkeurkanaal ook kiezen door te tikken op [P1] – [P5].

Om het venster te verbergen: Tik op [ > ].

## Instellingen voor andere FM Radio Data System-functies

### 1 Toon het <Tuner Mode>-scherm.

Tik als volgt in het bronregelscherm:



### 2 Voer de instellingen uit.

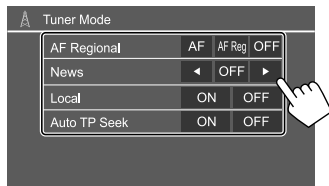

### <AF Regional>

Indien u in gebied rijdt waar de FM-ontvangst niet sterk genoeg is, schakelt dit toestel automatisch over naar een andere FM Radio Data System-zender van hetzelfde netwerk, die mogelijk hetzelfde programma als het oorspronkelijke programma maar met sterkere signalen uitzendt — Ontvangst van netwerk-volgen.

Selecteer de ontvangstmodus.

- **AF:** Overschakelen naar een andere zender. Het programma verschilt mogelijk van het huidige ontvangen programma. De AF-indicator licht op.
- **AF Reg** (basisinstelling): Schakelt naar een andere zender die hetzelfde programma uitzendt. De AF-indicator licht op.
- **OFF:** Schakel de functie uit.

Netwerk volgen werkt alleen wanneer de FM RDS-zender wordt ontvangen (de RDS-indicator licht op).

### <News>\*

- **00min tot 90min:** Activeert de nieuwsstandbyontvangst door de duur van de onderbreking te selecteren. De NEWS-indicator licht op.
- **OFF** (Basisinstelling): Schakelt de functie uit.

### <Local>

- **ON:** Stemt alleen af op FM-zenders met voldoende signaalsterkte. De LOS-indicator licht op.
- **OFF** (Basisinstelling): Schakelt de functie uit.

**<Auto TP Seek>**

- **ON** (Basisinstelling): Zoekt automatisch naar een zender met betere ontvangst voor verkeersinformatie als de ontvangst van de huidige zender slecht is.
- **OFF**: Schakelt de functie uit.

\* De volume-instelling voor verkeersinformatie wordt automatisch opgeslagen. De volgende keer dat u naar verkeersinformatie luistert, wordt het volume op het voorgaande niveau ingesteld.

# Overige Externe Componenten

## AV-IN-apparaten

### Verbinden van externe componenten

Zie pagina 51.

### Het AV-IN-component gebruiken

#### Vorbereiding:

- Selecteer **[AV-IN]** voor de **<AV Input>**-instelling wanneer het externe AV-apparaat wordt aangesloten op de AV-IN-aansluitingen (pagina 43).

### 1 Selecteer [AV-IN] als de bron.

Tik als volgt vanaf het startscherm (pagina 3):



- Wanneer **[Camera]** voor de **<AV Input>**-instelling (pagina 43) wordt geselecteerd, kunt u **[AV-IN]** niet selecteren.

### 2 Schakel het aangesloten component in en start de weergave van de bron.

## Videomenuregeling

U kunt de videomenuregeling weergeven terwijl u de video van de externe componenten bekijkt.

### Raak het bovenste gedeelte van het scherm aan.



Het **<Menu Control>**-scherm verschijnt.



Toont het **<Aspect>**-instelscherm.

- Tik op **[ Aspect ]** om de beeldverhouding te selecteren.  
**<Full>**: Voor oorspronkelijk 16:9 beelden

4:3 signaal



16:9 signaal



**<Normal>**: Voor oorspronkelijk 4:3 beelden

4:3 signaal



16:9 signaal



Toont het **<Screen Adjustment>**-scherm (pagina 42).



## Overige Externe Componenten

### Camera's

Plaats de camera's (los verkrijgbaar) op de juiste plaats in overeenstemming met de handleiding die bij de camera's is geleverd.

#### ■ Verbinden van een achteruitkijk-camera

Zie pagina 51.

- Om de achterzichtcamera te gebruiken, is een achteruitsignaal aansluiting (REVERSE) nodig (pagina 52).
- Wanneer u de achterzichtcamera aansluit, moet u de **<Rear Camera>** -instellingen correct instellen (pagina 42).

#### ■ Een camera aansluiten op de AV-IN-aansluitingen

Zie pagina 51.

- Wanneer u de externe camera aansluit op de AV-IN-aansluitingen, selecteert u **[Camera]** voor de **<AV Input>**-instelling (pagina 43).

**Voor de achterzichtcamera:** Het achterzichtschermbord wordt weergegeven door de versnelling in de achteruitpositie (R) te zetten wanneer **<Rear Camera Interruption>** is ingesteld op **[ON]** (pagina 42).

- Er wordt een waarschuwing getoond op het scherm. Voor het wissen van de waarschuwing, raakt u het scherm weer even aan.

#### ■ Cameraweergave bekijken

##### 1 Toon de cameraweergave.

Tik als volgt vanaf het startscherm (pagina 3):



Het cameraweergavescherm van een van de aangesloten camera's wordt weergegeven.

##### 2 Wijzig de cameraweergave.

Raak het bovenste gedeelte van het onderstaande scherm aan.



- Telkens wanneer u tikt verandert de cameraweergave afwisselend de achterzichtcamera en de AV-IN-camera.

#### Tonen van de parkeerrijslijn

(Alleen voor de achterzichtcamera)

Tik op het hieronder getoonde gebied of stel **<Parking Guidelines>** in op **[ON]** (pagina 42).



- Raak hetzelfde gedeelte weer aan om de parkeeraanwijzingen te sluiten.

#### Verlaten van het camerascherm

Druk op de **⏪ / ⏩**-knop op het monitorpaneel of tik op het hieronder getoonde gedeelte.

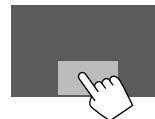

- Wanneer de versnelling vanuit de achteruitpositie (R) wordt vrijgegeven, keert het scherm ook terug naar het vorige weergavebordscherm.

# Bluetooth®-apparaat

U kunt de mobiele telefoon en draagbare audiospeler die zijn aangesloten via Bluetooth gebruiken.

- Gebruik tijdens het gebruik van Apple CarPlay, Android Auto of USB Mirroring hun functies voor handsfree telefoons en audio afspelen. (Het Bluetooth-apparaat dat momenteel is verbonden wordt losgekoppeld wanneer een iPhone met Apple CarPlay of een Android-apparaat met Android Auto is verbonden.)

## Opmerking

- Voer tijdens het besturen van de auto geen ingewikkelde bedieningen uit, bijvoorbeeld het bellen van nummers, gebruik van het telefoonboek, etc. Parkeer de auto op een veilige plaats alvorens dergelijke bedieningen uit te voeren.
- Voor het gebruik van de Bluetooth functie, moet u de Bluetooth functie van het apparaat activeren.
- Bepaalde Bluetooth-apparatuur kan vanwege de Bluetooth-versie van het apparaat mogelijk niet met dit toestel worden gebruikt.
- Wanneer een Bluetooth mobiele telefoon is verbonden, worden de signaalsterkte en het batterijvermogen getoond indien de informatie van het apparaat wordt ontvangen.
- Indien uw mobiele telefoon PBAP (Phone Book Access Profile) ondersteunt, kunt u de volgende onderdelen op het aanraakpaneel tonen wanneer de mobiele telefoon is aangesloten.
  - Telefoonboek
  - Gebelde nummers, ontvangen gesprekken en gemiste gesprekken (in totaal maximaal 100 gegevens)
- Tegelijkertijd kunnen er slechts twee apparaten voor Bluetooth mobiele telefoon en één apparaat voor Bluetooth-audio worden verbonden. Wanneer echter **[Bluetooth Audio]** is geselecteerd als de bron, kunt u tot vijf Bluetooth-audio-apparaten aansluiten en schakelen tussen deze vijf apparaten.

## Bluetooth mobiele telefoon

Wanneer een oproep binnenkomt, gaat dit toestel automatisch naar **[Phone]** en wanneer de oproep wordt beëindigd, gaat het toestel terug naar de vorige bron.

## Indien een gesprek binnenkomt...

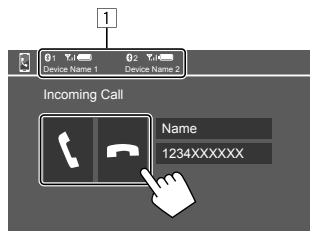

- 1 Telefoonapparaatinformatie
  - De handsfree telefoon 1 of 2 is gemarkeerd om aan te geven welke telefoon afgaat wanneer een gesprek binnenkomt.

Door op de bedieningstoetsen te drukken, worden de volgende acties uitgevoerd:

Beantwoordt een gesprek.

Weigert een gesprek.

- Gespreksinformatie wordt indien ontvangen, getoond.
- Telefoonbediening is niet mogelijk wanneer het beeld van een camera wordt weergegeven.

## Tijdens een gesprek...



Door op de bedieningstoetsen te drukken, worden de volgende acties uitgevoerd:

Beëindigt een gesprek.

Schakelt tussen handsfree-modus en telefoonmodus.

**[DTMF]** Voert DTMF in (Dual Tone Multi Frequency). U kunt een tekst verzenden via het toetsenbord.

**NR LEVEL** Stelt het niveau voor ruisreductie in. **[-] / [+]** (-5 tot 5)

**EC LEVEL** Stel het volumeniveau van de echo in. **[-] / [+]** (-5 tot 5)

**MIC LEVEL** Past het volumeniveau van de microfoon aan. **[-] / [+]** (-10 tot 10)

- Druk op de volumeknoppen **+** / **-** op het monitorpaneel om het volume van het gesprek of de oortelefoon aan te passen.

## Opbellen

### 1 Toon het telefoonregelscherm.

Tik als volgt vanaf het startscherm (pagina 3):



### 2 Selecteer welke telefoon u wilt gebruiken als er twee mobiele telefoons zijn aangesloten.

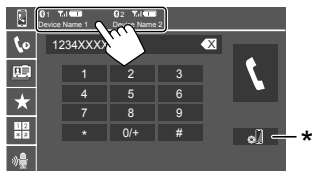

Het huidige actieve apparaat is gemarkeerd.

\* Toont het <Connections SETUP>-scherm (pagina 10).

### 3 Selecteer een methode om een oproep (1 – 5) te maken.



- 1 Uit de gesprekkenlijst\* (gemiste gesprekken/ontvangen gesprekken/gebelde nummers)
- 2 Uit het telefoonboek\*
- 3 Uit de voorkeurlijst (pagina 32)
- 4 Rechtstreekse nummerinvoer gebruiken
- 5 Bellen met stemherkenning gebruiken

\* Alleen van toepassing voor mobiele telefoons compatibel met PBAP (Phone Book Access Profile).

### 4 Selecteer een contact (1) en bel (2).

• Wanneer item 1, 2 of 3 is geselecteerd in stap 3:

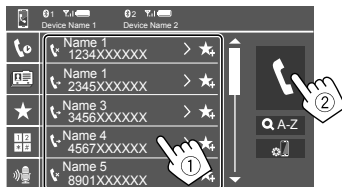

### Alfabetisch zoeken gebruiken in het telefoonboek

- 1 Tik op [Q A-Z].
- 2 Tik op de eerste letter waarop u wilt zoeken op het toetsbord.  
Tik op [1,2,3...] om een nummer te zoeken.
- 3 Selecteer een contact dat u wilt bellen in de lijst.

### Zoekresultaten telefoongids:

“Sorteervolgorde”, “weergavevolgorde” of andere gelijkwaardige instellingen van de telefoon kunnen van invloed zijn op en verschillende zoekresultaten weergeven (paginaweergave).

### Weergeven van andere telefoonnummers van hetzelfde contact

U kunt tot tien telefoonnummers opslaan per contact.

- 1 Tik op [ > ].
- 2 Selecteer een contact dat u wilt bellen in de lijst.

• Als item 4 is geselecteerd in stap 3:

Voer het telefoonnummer in (1) en bel (2).

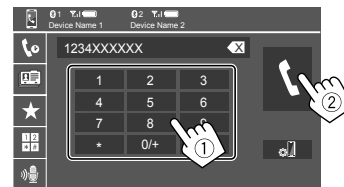

- Om “+” in te voeren houdt u [0/+] ingedrukt.
- Tik op [X] om de laatste invoer te wissen.

• Als item 5 is geselecteerd in stap 3:

### Zeg de naam van de persoon die u wilt opbellen.

- Alleen mogelijk indien de verbonden mobiele telefoon het stemherkenningssysteem heeft.
- Als het systeem het doel niet kan vinden, wordt “Please speak into the microphone” aangegeven.  
Tik op [Start] en zeg de naam nogmaals.
- Druk op [Cancel] om bellen met stemherkenning te annuleren.

# Bluetooth®-apparaat

## Vastleggen van telefoonnummers

U kunt maximaal 5 telefoonnummers vastleggen.

### 1 Toon het telefoonregelscherm.

Tik als volgt vanaf het startscherm (pagina 3):



### 2 Selecteer welke telefoon u wilt gebruiken als er twee mobiele telefoons zijn aangesloten.

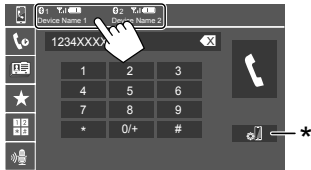

Het huidige actieve apparaat is gemarkeerd.

\* Toont het <Connections SETUP>-scherm (pagina 10).

### 3 Selecteer oproepgeschiedenis of telefoonboek (1) en selecteer vervolgens een contact (2) om in te stellen.

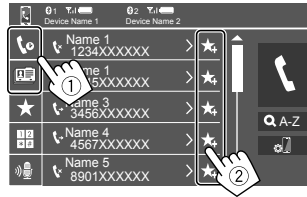

### 4 Kies een voorkeurnummer voor het vastleggen.

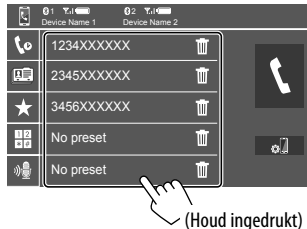

(Houd ingedrukt)

**Het contact wissen van het voorkeurnummer:** Tik op [ ] naast het contact in de voorkeurlijst.

## Instellingen voor Bluetooth mobiele telefoon

U kunt diverse instellingen voor Bluetooth-apparaten veranderen op het <TEL SET-UP>-scherm.

### 1 Toon het <TEL SET-UP>-scherm.

Tik als volgt vanaf het startscherm (pagina 3):



Tik vervolgens in het scherm <Settings> als volgt:  
[System] → <Connections SETUP>: [Enter] → <TEL SET-UP>: [Enter].

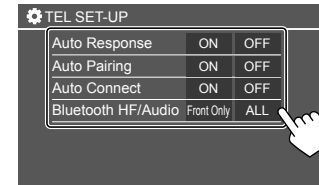

Op het <TEL SET-UP>-scherm kunt u de volgende items wijzigen en bevestigen.

## 2 Voer de instellingen uit.

### <Auto Response>

- **ON:** Het toestel antwoordt de binnenkomende gesprekken automatisch binnen 5 seconden.
- **OFF** (Basisinstelling): Het toestel beantwoordt het binnenkomende gesprek niet automatisch. Beantwoordt het binnenkomend gesprek handmatig.

### <Auto Pairing>

- **ON** (Basisinstelling): Bluetooth-apparaten worden automatisch gekoppeld.
  - Voor iPhone met Apple CarPlay en Android-apparaat met Android Auto: wanneer het apparaat is aangesloten via USB, wordt het automatisch gekoppeld, ongeacht deze instelling.
- **OFF:** Annuleert (niet beschikbaar).

### <Auto Connect>

- **ON** (Basisinstelling): Maakt automatisch verbinding met het al geregistreerde Bluetooth-apparaat wanneer dit toestel wordt ingeschakeld.
- **OFF:** Geannuleerd.

### <Bluetooth HF/Audio>

Kies de luidsprekers voor Bluetooth mobiele telefoons en Bluetooth audiospelers.

- **Front Only:** Alleen de voorluidsprekers.
- **All** (Basisinstelling): Alle luidsprekers.

## Bluetooth audiospeler

### Selecteer [Bluetooth Audio] als de bron.

Tik als volgt vanaf het startscherm (pagina 3):

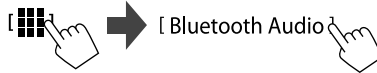

Het <Bluetooth Audio>-scherm wordt weergegeven.

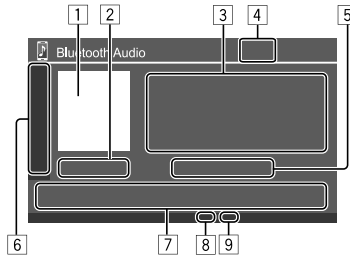

- 1 Hoesafbeelding (artwork) wordt getoond indien aanwezig
- 2 Weergavetijd/weergavestatus
- 3 Tag-data\* (huidige bestands-titel/artiestnaam/albumtitel)
  - Door op [ < ] te drukken, gaat de tekst rollen indien deze nog niet in het geheel wordt getoond.
- 4 Signaalsterkte en batterijniveau (Verschijnen alleen wanneer de betreffende informatie van het apparaat wordt ontvangen.)
- 5 Apparaatnaam
  - Het tikken op de apparaatnaam toont het <JVC Streaming DJ>-scherm (pagina 34).

- 6 Toont/verbergt andere beschikbare bedieningstoetsen



Kiezen van de willekeurige weergavefunctie.



Selecteert de herhaalde afspeelfunctie door herhaaldelijk aan te raken.



Toont het <Connections SETUP>-scherm (pagina 10).

- 7 Bedieningstoetsen



Toont het <Equalizer>-scherm (pagina 35).



Toont de categorielijst.



- (Tikken) Selecteert een bestand.
- (Houd ingedrukt) Terug/vooruit zoeken.



Starten van weergave.



Pauseren van de weergave.

- 8 Herhaalfunctie-indicator

- 9 Willekeurige functie-indicator

\* Alleen mogelijk met apparaten die met AVRCP 1.3 compatibel zijn.

## Kiezen van een audiobestand van het menu

### 1 Toon het audiomenu.

Op het bronregelscherm:



### 2 Selecteer een categorie (1) en selecteer vervolgens het gewenste item (2).

- Zie ook pagina 13 voor informatie over de bediening van het lijstscherf.

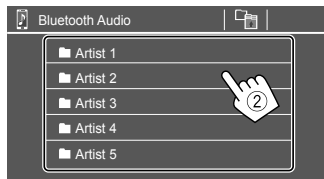

Kies een onderdeel in iedere laag totdat u het gewenste bestand heeft bereikt en gekozen.

## JVC Streaming DJ

U kunt tot vijf Bluetooth-audioapparaten tegelijkertijd aansluiten. U kunt eenvoudig schakelen tussen deze vijf apparaten door muziek af spelen van een apparaat.

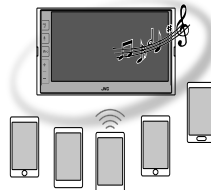

### 1 Toon de apparaatlijst voor JVC Streaming DJ.

Op het bronregelscherm:

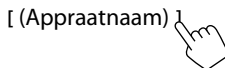

De lijst met geregistreerde apparaten wordt getoond.

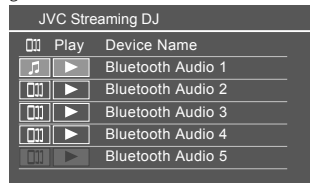

### 2 Selecteer het apparaat (1) en start de weergave (2).

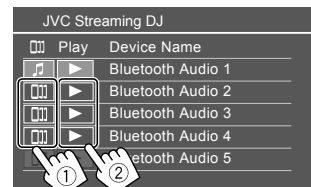

Het geselecteerde apparaat begint met afspelen.

## De betekenis van de pictogrammen en hun kleuren:

Pictogram	Betekenis
	Het apparaat wordt momenteel gebruikt voor <Bluetooth Audio>. <ul style="list-style-type: none"><li>• Raak aan om het &lt;Device List&gt; - scherm (pagina 9) weer te geven.</li></ul>
*	Apparaten gereed voor JVC Streaming DJ. <ul style="list-style-type: none"><li>• Raak aan om het afspeelapparaat te selecteren.</li></ul>
*	Raak aan om het geselecteerde apparaat af te spelen. <ul style="list-style-type: none"><li>• Wanneer het afspelen start, wordt de achtergrond van het pictogram blauw.</li></ul>

\* Als het pictogram en de achtergrondkleur grijs zijn, is het apparaat niet beschikbaar.

# Instellingen

## Audio-instellingen

### 1 Toon het <Audio>-scherm.

Tik als volgt vanaf het startscherm (pagina 3):



Tik vervolgens in het scherm <Settings> als volgt: [Audio] (1) → [Enter] voor het item dat u aanpast (2).

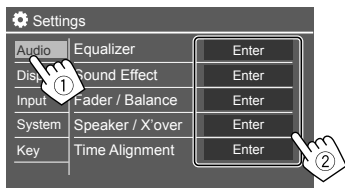

### 2 Stel het item in.

De <Audio>-instellingen zijn niet instelbaar;

- Wanneer de AV-bron is uitgeschakeld.
- Wanneer de Bluetooth telefoon wordt gebruikt (bellen, ontvangen van een gesprek, tijdens een gesprek of bij bellen op stemcommando).
- Wanneer Apple CarPlay of Android Auto wordt gebruikt voor bellen.

## <Equalizer>

De volgende aanpassingen worden onthouden voor elke bron, totdat u het geluid weer aanpast.

### Kiezen van een vastgelegde geluidsfunctie

Selecteer een voorkeurgeluidsmodus in het <Equalizer>-scherm (1).

- Pop/Hip Hop/R&B/Jazz/Classical/Hard Rock/Flat (Basisinstelling)/Bass Boost/User1/User2/User3/User4

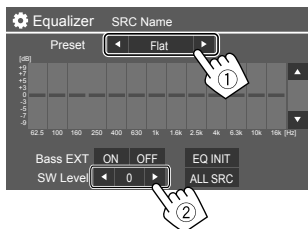

### <SW Level>

Instellen van het subwooferuitgangsniveau (2).

- Niet instelbaar wanneer <None> is geselecteerd voor subwoofer op het <Speaker Select>-scherm (pagina 37).
- **-50 tot +10** (Basisinstelling: 0)

**Om de ingestelde equalizer voor alle weergavebronnen te gebruiken,** tik op [ALL SRC] en tik vervolgens op [OK] om te bevestigen.

## Uw geluids aanpassingen opslaan

- 1 Selecteer een van de gebruikersmodi (User1 – User4) waarin u uw aanpassingen wilt opslaan.
- 2 Selecteer een band (1), pas het niveau (2) aan en vervolgens het geluid (3).

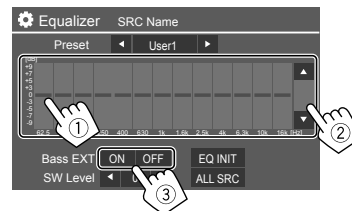

- Herhaal 1 en 2 voor het instellen van het niveau van de andere banden. Stel ten slotte de volgende items in.

### <Bass EXT>

Activeren/annuleren van lage tonen.

- **ON/OFF** (Basisinstelling)

Tik op [EQ INIT] voor het wissen van de instelling.

- Zodra het instelscherm is gesloten, wordt uw instelling opgeslagen.

# Instellingen

## <Sound Effect>

Stel het geluideffect in.

### <Loudness>

Stelt de hoge tonen in.

- **OFF** (Basisinstelling)/**Low/High**

### <Bass Boost>

Kiest het versterkingsniveau voor de lage tonen.

- **OFF** (Basisinstelling)/**Level 1/Level 2/Level 3**

### <Volume Link EQ>

Ruis van het rijden wordt verminderd door de bandbreedte te verhogen.

- **OFF** (Basisinstelling)/**ON**

### <Space Enhancement>

Versterkt de geluidsruimte virtueel met gebruik van het Digital Signal Processor (DSP) systeem (behalve voor Digital Radio en Tuner).

Kies het versterkingsniveau.

- **OFF** (Basisinstelling)/**Small/Medium/Large**

### <Digital Track Expander>

Compenseert het geluid dat verloren gaat tijdens het audiocompressieproces (met uitzondering van analoge signalen).

- **OFF/ON** (Basisinstelling)

### <Sound Response>

Maakt het geluid virtueel realistischer met gebruik van het Digital Signal Processor (DSP) systeem.

Kies het geluidsniveau.

- **OFF** (Basisinstelling)/**Level 1/Level 2/Level 3**

## <Sound Lift>

Verplaatst het midden van het geluid naar een lager of hoger punt. Kies de hoogte.

- **OFF** (Basisinstelling)/**Low/Middle/High**

## <Fader/Balance>

Tik op [▲]/[▼]/[◀]/[▶] of sleep de  om aan te passen.

### <Fader>

Wanneer <X'over Network> is ingesteld op [2 way], kunt u de uitvoerbalans tussen de voor- en achterluidsprekers aanpassen.

- **F15** tot **R15** (Basisinstelling: **0**)

### <Balance>

Stelt de weergavebalans tussen de linker- en rechterluidspreker in.

- **L15** tot **R15** (Basisinstelling: **0**)

**Aanpassing wissen:** Tik op [Center].

## <Speaker/X'over>

### Vorbereiding:

Selecteer voordat u de aanpassing maakt voor <Speaker/X'over> de geschikte crossover-netwerkmodus voor het luidsprekersysteem (2-weg of 3-weg luidsprekersysteem).

### 1 Schakel de AV-bron uit.

Tik als volgt vanaf het startscherm (pagina 3):



### 2 Toon het <X'over Network>-scherm.

- Druk op de knop Volume – op het monitorpaneel en tik tegelijkertijd op het gedeelte rechtsboven op het aanraakpaneel:



### 3 Kies de crossover-netwerkfunctie.

[2 way] Selecteer dit als 2-wegluidsprekers worden gebruikt (voor/achter/subwoofer).

[3 way] Selecteer dit als 3-wegluidsprekers worden gebruikt (tweeter/middenbereik/subwoofer).

Een bevestigingsmededeling verschijnt. Tik op [Yes].



# Instellingen

Nu kunt u de <Speaker/X'over>-instellingen aanpassen.

- 1 Toon de schermen <Settings> → <Audio> → <Speaker/X'over> (pagina 35).
- 2 Selecteer het autotype (①), de plaats van de luidsprekers (②)\* en toon vervolgens het <Speaker Select>-scherm (③).

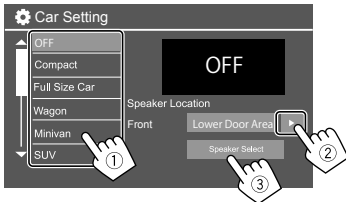

\* De <Speaker Location> is alleen beschikbaar wanneer <X'over Network> op [2 way] is gesteld. De <Speaker Location> voor achterluidsprekers is alleen beschikbaar wanneer de achterluidsprekers zijn geselecteerd voor <Speaker Select>.

- 3 Selecteer het luidsprekertype (①), het formaat van de gekozen luidspreker (②) en toon vervolgens het <X'over>-scherm (③).

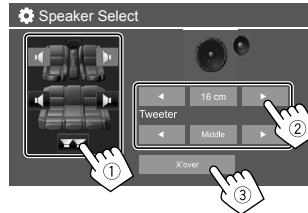

- Selecteer [None] indien er geen luidspreker is verbonden.
- Selecteer bij het instellen van de voorluidsprekers het luidsprekerformaat voor <Tweeter>.

- 4 Stel de drempelfrequentie van de gekozen luidspreker in.

- De aanpasbare onderdelen verschillen afhankelijk van het geselecteerde luidsprekertype/ luidsprekerformaat/crossoverinstellingen.

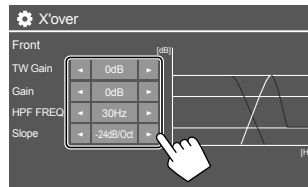

Bijv. bij het instellen van <X'over> voor voorluidsprekers

## <Gain>/<TW Gain>

Stelt het uitgangsvolume van de desbetreffende luidspreker in.

## <HPF FREQ>/<LPF FREQ>

Stelt de drempelfrequentie voor de desbetreffende luidspreker in.

## <Slope>

Stelt de drempelhelling voor de desbetreffende luidspreker in.

## <Phase>

Selecteer de fase voor de luidspreker.

## <Time Alignment>

Deze instelling verbetert het geluidsveld voor de gekozen stoelen.

## <Position>

U kunt <Listening Position> of <Front Focus> selecteren op het scherm. U kunt niet beide instellingen tegelijkertijd gebruiken.

# Instellingen

## <Listening Position>

Deze instelling wordt gebruikt voor zowel het 2-weg-luidsprekersysteem als het 3-weg-luidsprekersysteem.

### 1 Geef uw favoriete luisterpositie op.

- 1 Tik op **[Listening Position]**.
- 2 Selecteer de luisterpositie – **[All]** (Basisinstelling), **[Front L]**, **[Front R]** of **[Front All]\***.
- 3 Tik op **[Adjust]**.

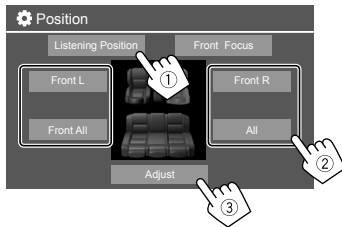

\* [Front All] kan alleen worden geselecteerd wanneer <X'over Network> op [2 way] is gesteld.

### 2 Tik op [Distance] (1) en voer vervolgens de afstand tussen uw luisterpositie en elke luidspreker (2) in.

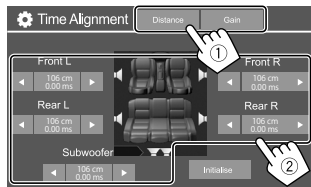

### 3 Tik op [Gain] (1) en stel vervolgens het geluidsniveau voor iedere luidspreker in (2).

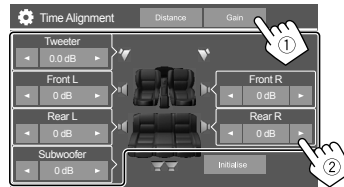

Instelwaarde initialiseren: Tik op **[Initialise]**.

#### Bepalen van de vertragingstijdingstelling

Indien u de afstand van het midden van de luisterpositie tot iedere luidspreker specificeert, wordt de vertragingstijd automatisch berekend en ingesteld.

Bijv. wanneer **[Front All]** als luisterpositie is gekozen

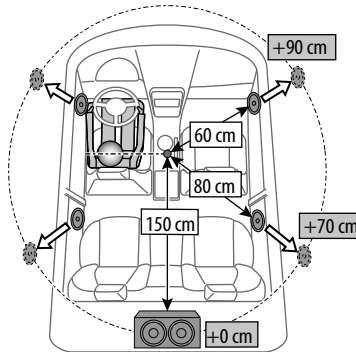

## <Front Focus>

Wanneer u het 2-weg-luidsprekersysteem selecteert, kunt u deze instelling gebruiken zodat u kunt scherpstellen op de imaginaire geluidslokalisatie voor de stoel die u selecteert.

### 1 Selecteer de luisterpositie.

- 1 Tik op **[Front Focus]**.
- 2 Selecteer uit **[Front L]**, **[Front R]**, **[Front All (Priority L)]**, **[Front All (Priority R)]**, **[All (Priority L)]** of **[All (Priority R)]**.
  - "Priority" betekent naar welke zitplaatsen (links of rechts) de geluidslokalisatie neigt te worden verschoven.

- 3 Tik op **[Adjust]**.

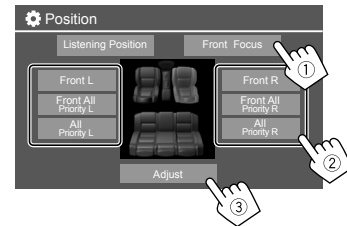

## Instellingen

- 2 Tik op [Distance] (①) en stel de volgende parameters in (②).

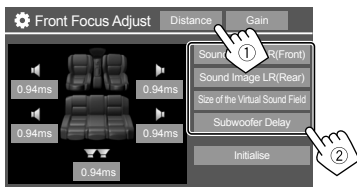

**[Sound Image LR (Front)]** Lokaliseert het geluidsbeeld voor de voorstoelen en stel de balans bij.

- U kunt de geluiden van de achterluidsprekers en de subwoofer dempen.

**[Sound Image LR (Rear)]** Lokaliseert het geluidsbeeld voor de achterstoelen en stel de balans bij.

**[Size of the Virtual Sound Field]** Stelt het virtuele geluidsveld op het gewenste formaat.

- Indien het geluidsbeeld buiten de voorste positie valt, moet u **[Sound Image LR (Front)]**/**[Sound Image LR (Rear)]** instellen.

**[Subwoofer Delay]** Stelt de vertragingstijd van het subwoofergeluid in.

- Tik op **[Close]** om de parameterinstelling te sluiten en af te teeltoluen.

- 3 Tik op [Gain] (①) en stel vervolgens het geluidsniveau voor iedere luidspreker in (②).

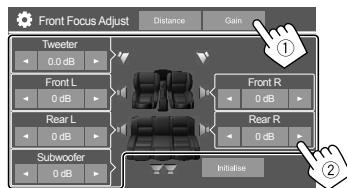

**Instelwaarde initialiseren:** Tik op **[Initialise]**.

### <Volume Offset>

Stel het automatische volumenniveau voor iedere bron in en leg vast.

Het volumenniveau wordt automatisch verhoogd of verlaagd wanneer u van bron verandert.

- -5 tot +5 (Basisinstelling: 0)

## Displayinstellingen

- 1 Toont het <Display>-scherm.

Tik als volgt vanaf het startscherm (pagina 3):



Tik vervolgens in het scherm <Settings> als volgt: **[Display]** (①) → **[Enter]** voor het item dat u aanpast of de juiste instelling voor het item (②).

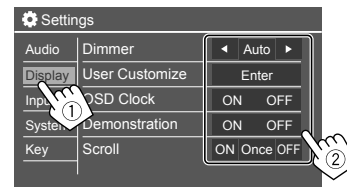

- 2 Pas het item aan als er meer stappen nodig zijn.

Zie de volgende uitleg.

### <Dimmer>

- **Auto** (Basisinstelling): Het scherm en de verlichting van de toetsen worden gedimd wanneer u de koplampen aanzet.
- **ON**: Activeert de dimmer.
- **OFF**: Schakelt de dimmer uit.

## <User Customize>

U kunt de volgende items wijzigen.

- Toon de achtergrond met het gewenste fotobestand (JPEG/24 bit BMP/PNG)
- Toon de achtergrondkleur
- Verlichtingskleur van de knoppen op het monitorpaneel
- Weergavepatroon startscherm

### 1 Verander het achtergrond-ontwerp

Toon het achtergrondontwerp-keuzeschermb (1), kies de dimmerinstelling (2) (☾): dimmer aan of [☀]: dimmer uit) en kies vervolgens het achtergrondontwerp (3).

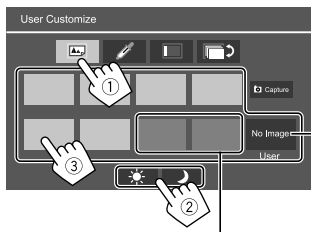

Wanneer een van deze is geselecteerd, kunt u de achtergrondkleur veranderen.

Om uw eigen afbeelding in <User> op te slaan, zie pagina 41.

### 2 Verander de achtergrondkleur

Toon het keuzeschermb voor de achtergrondkleur (1) en selecteer vervolgens de achtergrondkleur (2).

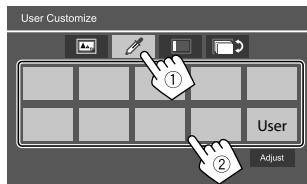

- U kunt de kleur ook zelf bepalen. Tik op **[Adjust]** om het kleurinstelschermb te tonen en stel vervolgens de kleur in.

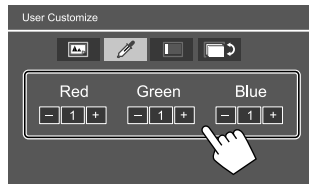

De instelling wordt onder **[User]** opgeslagen.

### 3 Verander de verlichtingskleur van de knoppen

Toon het keuzeschermb voor de verlichtingskleur (1), selecteer de dimmerinstelling (2) (☾): dimmer aan of [☀]: dimmer uit) en selecteer vervolgens de verlichtingskleur (3).

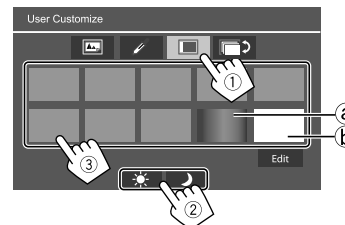

- Door **[a]** (aanvankelijk geselecteerd) te selecteren, kunt u de verlichtingskleur geleidelijk veranderen.
- Door **[b]** te selecteren kunt u de kleur zelf aanpassen. Tik op **[Edit]** om het scherm voor kleuraanpassing weer te geven, selecteer de instelling van de dimmer (1) (☾): dimmer aan of [☀]: dimmer uit) en stel de kleur in (2).

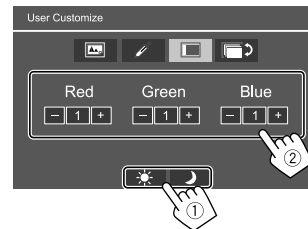

De instelling wordt onder **[b]** (Gebruikersgebied) opgeslagen.

# Instellingen

## 4 Het weergavepatroon van het startscherm wijzigen

Geef het keuzeschermbij voor weergavepatroon van het startscherm weer (1) en selecteer vervolgens het weergavepatroon van het startscherm (2).

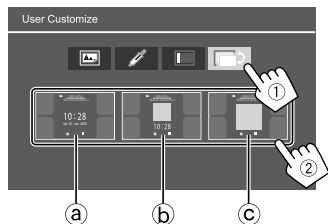

- a Grote klok
- b Artwork en kleine klok
- c Artwork en grote klok

## Om uw eigen scène voor het achtergrondbeeld op te slaan (voor "1 Verander het achtergrondontwerp")

Controleer bij gebruik van een beeldbestand of de resolutie 800 x 480 pixels bedraagt.

- U kunt geen auteursrechtelijk beschermde inhoud en afbeeldingen vastleggen.
- De kleur van het vastgelegde beeld kan anders zijn dan de werkelijke kleur.

## 1 Toon tijdens het afspelen van Slide Show het <User Customize>-scherm.

- 1 Druk op de -knop op het monitorpaneel. Het startscherm verschijnt.
- 2 Tik op .
- 3 Tik vervolgens op het <Settings>-scherm als volgt op:  
[Display] → <User Customize>: [Enter]

## 2 Toon het keuzeschermbij voor het achtergrondontwerp (1 op pagina 40) en tik vervolgens op Capture].

De huidige foto wordt op het scherm weergegeven.

Gaat naar de volgende foto.

## 3 Tik op Capture] om het beeld vast te leggen.

Een bevestigingsmededeling verschijnt. Tik op [Yes] om het vastgelegde beeld op te slaan in [User]. (Het bestaande beeld wordt door het nieuwe beeld vervangen.)

- Voor het terugkeren naar het voorgaande scherm, tik op [No].
- Tik op [Cancel] om het vastgelegde beeld te annuleren.

## <OSD Clock>

- **ON** (Basisinstelling): Hiermee wordt de klok weergegeven terwijl het scherm is uitgeschakeld of terwijl een videobron wordt weergegeven.
- **OFF**: Geannuleerd.

## <Demonstration>

- **ON** (Basisinstelling): Activeren van de displaydemonstratie.
- **OFF**: Annuleren van de displaydemonstratie.

## <Scroll>

- **ON**: De informatie wordt herhaald rollend getoond.
- **Once** (Basisinstelling): De informatie wordt eenmaal rollend getoond.
- **OFF**: Geannuleerd.

Door op [ < ] te tikken, bladert u door de tekst, ongeacht deze instelling.

## <Home Customize>

Wijzigt de weergavebronnen om op het startscherm weer te geven (pagina 3).

## 1 Selecteer de te vervangen bron (1) en selecteer vervolgens een nieuwe bron (2) om weer te geven op het startscherm.

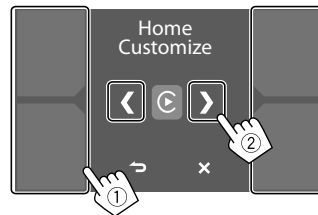

## 2 Herhaal stap 1 om de andere weergavebronnen te vervangen.

# Instellingen

## <Screen Adjustment>

Pas het scherm aan.

Kies **[DIM ON]** (dimmer aan) of **[DIM OFF]** (dimmer uit) en verander vervolgens de volgende instellingen.

### <Contrast>

Instellen van het contrast.

- **-10** tot **+10** (Basisinstelling: **0** voor dimmer aan en uit)

### <Bright>

Instellen van de helderheid.

- **-15** tot **+15** (Basisinstelling: **0** voor dimmer aan en **+15** voor dimmer uit)

### <Colour>

Instellen van de kleur.

- **-10** tot **+10** (Basisinstelling: **0** voor dimmer aan en uit)

### <Tint>

Instellen van de tint.

- **-10** tot **+10** (Basisinstelling: **0** voor dimmer aan en uit)

## <Viewing Angle>

Kies de kijkhoek in overeenstemming met de monitor zodat de afbeelding op het scherm beter te zien is.

- **Under 0°** (Basisinstelling)/**5°/10°/15°/20°**

## Ingangsinstelling

### 1 Toon het <Input>-scherm.

Tik als volgt vanaf het startscherm (pagina 3):



Tik vervolgens in het scherm <Settings> als volgt: **[Input]** (1) → **[Enter]** voor het item dat u aanpast of de juiste instelling voor het item (2).

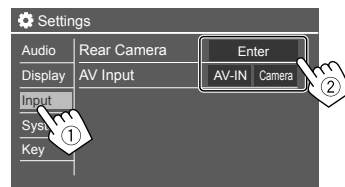

### 2 Pas het item aan als er meer stappen nodig zijn.

Zie de volgende uitleg.

## <Rear Camera>

Maak de instellingen voor de achterzichtcamera.

### <Rear Camera Interruption>

- **ON** (Basisinstelling): Het beeld van de achterzichtcamera wordt getoond wanneer de versnelling in zijn achteruit (R) wordt geschakeld.
  - Er wordt een waarschuwing getoond op het scherm. Voor het wissen van de waarschuwing, raakt u het scherm weer even aan.
- **OFF**: Selecteer dit wanneer er geen achterzichtcamera is aangesloten.



### <Parking Guidelines>

- **ON** (Basisinstelling): Tonen van de richtlijnen voor het parkeren.
- **OFF**: Verbergt de richtlijnen voor het parkeren.

### <Guidelines Setup>

Stel de richtlijnen voor het parkeren in overeenstemming met het formaat van de auto, de ruimte voor het parkeren, etc. in. Trek de handrem beslist aan zodat de auto niet kan verplaatsen tijdens het instellen van de richtlijnen voor het parkeren.

## Instellingen

Selecteer de -markering (1) en pas de positie van de geselecteerde -markering aan (2).

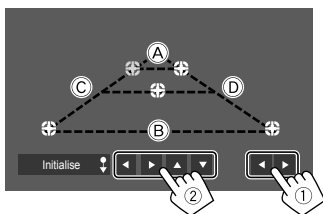

Controleer of A en B horizontaal parallel zijn en of C en D dezelfde lengte hebben.

- Houd uw vinger 2 seconden op [**Initialise** ↓] om alle markeringen naar de basispositie terug te stellen.

### <Reverse with ATT>

- **ON** (Basisinstelling): Het geluid wordt gedempt terwijl de versnelling in de achteruitpositie (R) wordt gezet.
- **OFF**: Niet gebruikt.

### <AV Input>

Selecteer het gebruik van de AV-IN-ingangsaansluiting (alleen instelbaar wanneer de AV-bron is uitgeschakeld).

- **AV-IN** (Basisinstelling): Selecteer dit wanneer een extern AV-apparaat is aangesloten. Om het aangesloten apparaat te bekijken, selecteer [**AV-IN**] op het bron-/optiekeuzeschermb.
- **Camera**: Selecteer dit om de weergave van de aangesloten camera te bekijken. Selecteer [**Camera**] op het bron-/optiekeuzeschermb om de cameraweergave te bekijken.

## Systeeminstellingen

### 1 Toon het <System> scherm.

Tik als volgt vanaf het startscherm (pagina 3):



Tik vervolgens in het scherm <Settings> als volgt: [**System**] (1) → [**Enter**] voor het item dat u aanpast of de juiste instelling voor het item (2).

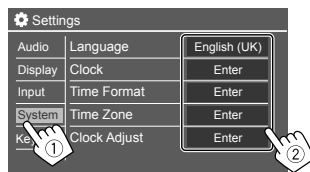

### 2 Pas het item aan als er meer stappen nodig zijn.

Zie de volgende uitleg.

### <Language>

Kiesde taal voor de tekstinformatie op het scherm. Zie pagina 4 voor meer informatie.

“Please switch ignition off” verschijnt nadat de instelling is veranderd. Zet het contactslot uit en weer aan om de wijziging mogelijk te maken.

### <Clock>

Stel de datum- en de klokaanpassingsmethode in. Zie pagina 5 voor meer informatie.

### <Time Format>

Selecteer het formaat van de tijdweergave— [**12-Hour**] of [**24-Hour**] (Basisinstelling).

### <Time Zone>

Selecteer de tijdzone voor uw woongebied. Zie pagina 5 voor meer informatie.

### <Clock Adjust>

Stel de datum en tijd handmatig in. Zie pagina 5 voor meer informatie.

### <Daylight Saving Time>

(Niet gebruikt wanneer de klok handmatig is ingesteld) Activeer dit door de extra tijd voor zomertijd te selecteren (indien beschikbaar in uw woongebied). Zie pagina 5 voor meer informatie.

### <Connections SETUP>

Geef de informatie van de aangesloten apparaten op of bevestig deze.

#### < Device List>

Toont de lijst van de aangesloten (geregistreerde) apparaten. Zie pagina 9 voor meer informatie.

#### <PIN Code>

- Toont de huidige pincode voor dit toestel.
- Deze instelling is alleen beschikbaar wanneer de iPhone met Apple CarPlay niet is aangesloten.

# Instellingen

## <Device Name>

Toont de apparaatnaam van dit toestel—

**KW-M785DBW.**

## <Bluetooth Device Address>

Toont het Bluetooth-apparaatadres van dit toestel.

## <Initialise>

Tik en houd **[Enter]** ingedrukt om alle instellingen voor het gebruik van Bluetooth mobiele telefoons en Bluetooth-audiospelers te herstellen.

## <TEL SET-UP>

Configureer instellingen voor het gebruik van Bluetooth mobiele telefoons. Zie pagina 32 voor meer informatie.

- Deze instelling is alleen beschikbaar wanneer de iPhone met Apple CarPlay niet is aangesloten.

## <Wi-Fi Setup>

Toont de apparaatnaam, het apparaatadres en het wachtwoord van dit toestel.

## <Device Audio Control>

Stel de apparaatgeluiden in. Zie pagina 11 voor meer informatie.

## <Driving Position>

Stel de positie van de bestuurdersstoel van uw auto in – **[LEFT]** (basisinstelling) of **[RIGHT]**.

Deze instelling verandert de zijbalk/knoppositie van de Apple CarPlay/Android Auto-schermen overeenkomstig de positie van de bestuurdersstoel.

- Deze instelling is alleen beschikbaar wanneer de iPhone met Apple CarPlay en het Android-apparaat met Android Auto niet zijn verbonden.

## <Android Mode Select>

Selecteer uw Android-gebruik — **[Android Auto]** (basisinstelling) of **[Mirroring for Android]**.

- Deze instelling is alleen beschikbaar als de AV-bron is uitgeschakeld terwijl er geen apparaat is aangesloten via USB.

## <Reset Android Auto Wireless Connection>

Stel het wachtwoord van de Android Auto-draadloze verbinding opnieuw in. Zie pagina 11 voor meer informatie.

## <Beep>

Deze instelling is alleen beschikbaar wanneer het 2-weg-luidsprekersysteem is geselecteerd (pagina 36).

- **ON** (Basisinstelling): Activeren van de pieptoon bij een toetsdruk.
- **OFF**: Annuleren van de pieptoon bij een toetsdruk.

## <SET-UP Memory>

Vastleggen, oproepen of wissen van de door u gemaakte instellingen.

- De geheugeninstellingen worden bewaard, zelfs als het toestel opnieuw wordt ingesteld.

Tik op **[Yes]** om het instellingscherm te tonen en selecteer een handeling:

- **Recall**: Tonen van de vastgelegde instellingen.
- **Memory**: Vastleggen van de huidige instellingen.
- **Clear**: Wist de momenteel opgeslagen instellingen en keert terug naar de fabrieksinstellingen (basisinstelling).
- **Cancel**: Geannuleerd.

Een bevestigingsmededeling verschijnt. Tik op **[Yes]**.

## <Initialise>

Initialiseren van alle door u gemaakte instellingen.

Tik en houd **[Enter]** ingedrukt om de instellingen te initialiseren.

- Na het initialiseren van de instellingen, moet u de instellingen op het **<Initial Settings>**-scherm instellen.

## <Serial Number>

Tonen van het serienummer.

## <Steering Remote Controller>

Toewijzen van functies aan toetsen op de stuurafstandsbediening.

- Deze functie is alleen beschikbaar wanneer de auto een elektrische stuurafstandsbediening heeft.
- U kunt functies uitsluitend registreren/veranderen wanneer de auto is geparkeerd.
- Indien uw stuurafstandsbediening niet compatibel is, wordt het leren mogelijk niet voltooid en verschijnt een foutmelding.
- Zie pagina 51 voor meer informatie over het aansluiten.

**1** Tik op **[SET]** voor **<Steering Remote Controller>** om het instelscherm te tonen.

**2** Houd een knop ingedrukt op de stuurafstandsbediening om te registreren.



# Instellingen

## 3 Selecteer een functie om toe te kennen aan de geselecteerde knop.

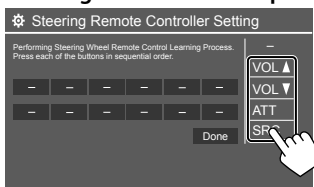

## 4 Herhaal stap 2 en 3 om andere knoppen te registreren.

## 5 Tik op [Done] om de procedure af te ronden.

- Het toestel kan alle knopfuncties tegelijkertijd registreren. Druk hiervoor beurtelings op alle knoppen en tik daarna op **[Done]** in het **<Steering Remote Controller Setting>**-scherm. Na deze handeling kunnen echter geen nieuwe functies worden geleerd.

### Om de eerder toegewezen functie te wijzigen:

- ① Druk op de toets om te wijzigen op het scherm **<Steering Remote Controller Setting>**.
- ② Selecteer een nieuwe functie om toe te wijzen uit de functielijst.
- ③ Tik op **[Done]** om de procedure af te ronden.

**Initialiseren van de instelling:** Tik op **[Initialise]** voor **<Steering Remote Controller>**.

- Een bevestigingsmededeling verschijnt. Tik op **[Yes]**.
- Tik op **[No]** om de initialisatie te annuleren.

## <System Information>

Update het systeem door een USB-apparaat met een updatebestand aan te sluiten.

- Ga naar <https://www.jvc.net/cs/car/> voor het updatebestand.

Sluit een USB-apparaat met het updatebestand aan op het systeem.

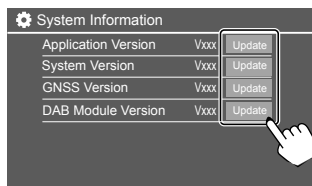

Update start. Het updaten duurt even. Als de update geslaagd is uitgevoerd verschijnt "Update Completed. Please switch ignition off".

### <Application Version>

Update van het systeemprogramma.

### <System Version>

Updaten van het systeem.

### <GNSS Version>

Werkt de Global Navigation Satellite-firmware bij.

### <DAB Module Version>

Werkt de Digital Audio Broadcast (DAB) moduletoepassing bij.

- Ontkoppel het USB-apparaat niet tijdens het updaten.
- Indien de update is mislukt, moet u het contactslot uit en weer inschakelen en nogmaals de update proberen uit te voeren.

## <Open Source Licenses>

Toont de Open Source Licenties.

## <Key Customize>

U kunt vier items selecteren voor weergave in het pop-upfunctiemenu (pagina 13).

### 1 Selecteer het te vervangen item.

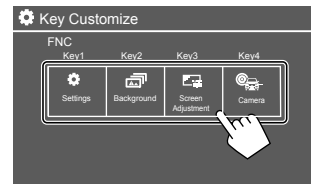

### 2 Selecteer een item (①) dat u wilt weergeven, en tik vervolgens op [x] (②) om in te stellen.

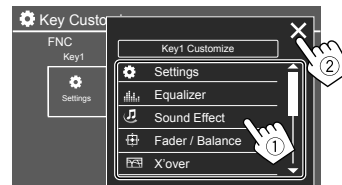

### 3 Herhaal stap 1 en 2 om de andere items te vervangen.

# Afstandsbediening

Om de afstandsbediening te gebruiken, moet u de optionele afstandsbediening RM-RK258 afzonderlijk aanschaffen.

- Raadpleeg bij gebruik van de afstandsbediening ook de instructiehandleiding die is meegeleverd met de afstandsbediening.

Afstandsbedieningssensor\*

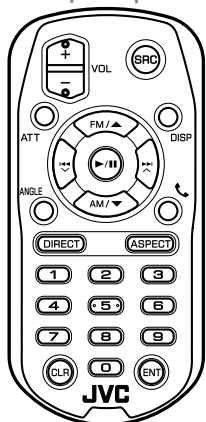

\* Stel de afstandsbedieningssensor NIET aan schel licht bloot (direct zonlicht of lamplicht).

RM-RK258

## Vorbereitung

### ■ Verwijderen van het batterij-beschermbld

Verwijder het batterij-beschermbld van de afstandsbediening voor gebruik.

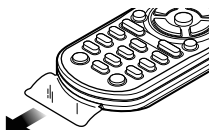

### ■ Vervangen van de batterij van de afstandsbediening

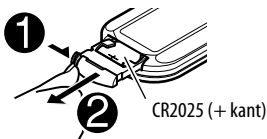

- Gebruik een los verkrijgbare knoopbatterij (CR2025).
- Plaats de batterij met de + en – polen in de juiste richting.
  - Vervang de batterij indien het bereik van de afstandsbediening aanzienlijk kleiner wordt.

## ⚠ WAARSCHUWINGEN

### Slik de batterij niet in, risico op chemische brandgevaar.

De bij dit product geleverde afstandsbediening bevat een munt/knoopcel batterij.

Als de munt/knoopcel batterij wordt ingeslikt, kan dit ernstige inwendige brandwonden veroorzaken in slechts 2 uur en kan dit leiden tot de dood.



Houd nieuwe en gebruikte batterijen buiten bereik van kinderen.

Als het batterijcompartiment niet goed sluit, stop dan met het gebruik van het product en houd het buiten bereik van kinderen. Als u denkt dat batterijen zijn ingeslikt of binnen een deel van het lichaam zijn geplaatst, roep dan onmiddellijk medische hulp in.

### VOORZORGEN

- Plaats de afstandsbediening niet op warme plaatsen zoals op het dashboard.
- Risico op brand of explosie als de batterij wordt vervangen door een verkeerd type. Vervang uitsluitend door hetzelfde type.
- Risico op brand, explosie of lekkage van brandbare vloeistof of gas als de batterij in een omgeving met extreem hoge temperatuur wordt gelaten en/of wordt blootgesteld aan extreem lage luchtdruk. Het batterijpak of batterijen mogen niet worden blootgesteld aan overmatige hitte, zoals zonlicht, vuur en dergelijke.
- Brandgevaar, explosie of lekkage van ontvlambare vloeistoffen of gas als de batterij wordt weggegooid in vuur of een hete oven, wordt opgeladen, kortgesloten, mechanisch wordt geplet of wordt afgesneden.
- Indien gemorste vloeistof in uw ogen of op uw huid en kleding is gekomen, moet u het direct met water wegspoelen en een arts raadplegen.

### Basisbedieningen (RM-RK258)

<b>VOL +/VOL –</b>	Instellen van het volume.
<b>SRC</b>	Kiezen van de bron.
<b>ATT</b>	Dempen/herstellen van het geluid.
<b>DISP</b>	Functioneert niet voor dit toestel.
<b>FM/▲/AM/▼</b>	<ul style="list-style-type: none"><li>• Tuner: Selecteert de band.</li><li>• DAB: Selecteert de band (FM/▲).</li><li>• Selecteert een item/map.</li></ul>
	<ul style="list-style-type: none"><li>• Voor tuner:<ul style="list-style-type: none"><li>– Automatisch opzoeken van zenders. (Drukken)*</li><li>– Handmatig opzoeken van zenders. (Houd ingedrukt)*</li></ul></li><li>• Voor DAB:<ul style="list-style-type: none"><li>– Selecteer de service. (Drukken)</li><li>– Zoeken naar service. (Houd ingedrukt)</li></ul></li><li>• Kiezen van een bestand. (Drukken)</li></ul>
<b>▶/  </b>	<ul style="list-style-type: none"><li>• Starten/pauzeren van de weergave.</li><li>• Veranderen van de zoekfunctie: AUTO1, AUTO2, MANU.</li></ul>
<b>ANGLE</b>	Functioneert niet voor dit toestel.
	Beantwoorden van binnenkomende gesprekken.
<b>DIRECT</b>	Invoeren van de directe zoekfunctie.

<b>ASPECT</b>	Veranderen van de aspectratio. <ul style="list-style-type: none"><li>• Gebruik het aanraakpaneel voor het controleren van de huidige instelling voor de aspectratio (pagina 19 en 28).</li></ul>
<b>0 – 9</b>	Invoeren van een cijfer.
<b>1 – 5</b>	Voert een vooraf ingesteld station (Tuner) of vooraf ingestelde service (DAB) in.
<b>CLR</b>	Wissen van een fout.
<b>ENT</b>	Bevestigen van de keuze.

\* De zoekmethode verschilt afhankelijk van de gekozen zoekfunctie.

### Direct opzoeken van een zender

Tijdens het luisteren naar de radio, kunt u rechtstreeks naar een zenderfrequentie zoeken door de cijfertoetsen te gebruiken.

- 1 Druk op DIRECT om de zoekfunctie te kiezen.**
- 2 Druk op een cijfertoets om een gewenste zenderfrequentie te selecteren.**
  - Druk op **CLR** om een fout te wissen.
- 3 Druk op ENT om te bevestigen.**

**De zoekmodus afsluiten:** Druk op **DIRECT**.

# Installeren en aansluiten

Dit gedeelte is voor de professionele installateur. Laat voor de veiligheid de bedrading en montage over aan professionals. Raadpleeg de autoradiohandelaar.

## WAARSCHUWINGEN

- Verbind de startdraad (rood) en de accudraad (geel) NIET met het autochassis (aarde). Dit kan kortsluiting veroorzaken, waardoor brand kan ontstaan.
- Verwijder de zekering van het ontstekingsdraad (rood) en accudraad (geel) NIET. De stroomtoevoer moet via de zekering met de draden worden verbonden.
- Verbind de startdraad (rood) en de accudraad (geel) altijd met de stroombron via de zekeringenkast.

## VOORZORGEN

- Installeer dit toestel in de console van uw auto.
- Raak de metalen onderdelen van dit toestel niet aan tijdens en kort na het gebruik. Metalen onderdelen als bijvoorbeeld de hittebak en behuizing worden namelijk heet.

## Voor installatie

### Voorzorgen voor het installeren en verbinden

- De bevestiging en bedrading van dit product vereist vakbekwaamheid en ervaring. Laat voor de veiligheid het bevestigen en bedraden door een professionele installateur uitvoeren.
- Installeer het toestel met hooguit een hoek van 30°.
- Zorg dat het toestel op een negatieve 12 Volt gelijkstroomvoeding is geaard.
- Installeer het toestel niet op plaatsen die aan direct zonlicht, hitte of extreme vochtigheid blootstaan. Vermijd ook plaatsen waar het zeer stoffig is of waar waterspatten voorkomen.
- Gebruik geen los verkrijgbare schroeven. Gebruik uitsluitend de bij het toestel geleverde schroeven. Het toestel wordt mogelijk beschadigd door gebruik van andere schroeven.
- Controleer na het installeren van het toestel of de remlichten, richtingaanwijzers, ruitenwissers enz. van de auto juist functioneren.
- Druk niet hard op het paneeloppervlak bij het installeren van het toestel in de auto. Het paneel zal anders mogelijk worden beschadigd of niet functioneren.
- Wanneer de stroom niet wordt ingeschakeld ("Miswiring DC Offset Error", "Warning DC Offset Error" verschijnt), kan er kortsluiting zijn in een van de luidsprekerdraden of maakt een draad contact met het chassis van de auto, waardoor de beschermingsfunctie wordt geactiveerd. In dit geval dient de luidsprekerdraad te worden gecontroleerd.
- Houd alle kabels en draden uit de buurt van metalen onderdelen die warmte afgeven.

- Indien het contactslot van uw auto geen ACC stand heeft, moet u de ontstekingsdraden verbinden met een stroombron die met de contactsleutel kan worden in- en uitgeschakeld. Indien u het ontstekingsdraad verbindt met een stroombron waar constant spanning op staat, bijvoorbeeld accudraden, zal de accu worden uitgeput.
- Als de zekering is doorgebrand, controleert u eerst of de kabels elkaar niet raken en kortsluiting veroorzaken en vervangt u vervolgens de oude zekering door een nieuwe met eenzelfde waarde.
- Isoleer niet-aangesloten draden met isolatieband of ander geschikt materiaal. Voorkom kortsluiting, verwijder de kapjes niet en laat uiteinden van de niet-aangesloten draden of aansluitingen niet uitsteken.
- Zet de draden vast met kabelklemmen en wikkel vinyltape om de draden die in contact komen met metalen onderdelen, om de draden te beschermen en kortsluiting te voorkomen.
- Verbind de luidsprekerdraden juist met de overeenkomende aansluitingen. Het toestel kan beschadigd worden of niet functioneren als u de ⊖ draden deelt of ze verbindt met een metalen onderdeel van de auto.
- Indien u slechts twee luidsprekers met het systeem verbindt, moet u de stekkers met ofwel beide voor-uitgangsaansluitingen of beide achter-uitgangsaansluitingen verbinden (gebruik dus niet zowel voor als achter). Indien u bijvoorbeeld de ⊕ stekker van de linkerluidspreker met een voor-uitgangsaansluiting verbindt, mag u niet de ⊖ stekker met een achter-uitgangsaansluiting verbinden.

## Installeren en aansluiten

### ■ Onderdelenlijst voor installatie

**Opmerking:** Deze onderdelenlijst bevat niet de volledige inhoud van de verpakking.

- 1 Bedradingsbundel (x 1)
- 2 Verlengdraad, 2 m (x 1)
- 3 Microfoon, 3 m (x 1)
- 4 Sierplaat (x 1)
- 5 Bevestigingshuls (x 1)
- 6 Verwijdersleutels (x 2)
- 7 GPS-antenne, 3,5 m (x 1)
- 8 Metalen plaat (x 1)

### ■ Installatieprocedure

- 1 Verwijder de sleutel uit het contact en koppel de  $\ominus$  accu af.
- 2 Verbind de draden van ieder toestel met de juiste in- en uitgangsaansluitingen.
- 3 Verbind de luidsprekerdraden van de bedradingsbundel.
- 4 Neem aansluiting B van de bedradingsbundel en verbind deze met de luidspreker aansluiting in de auto.
- 5 Neem aansluiting A van de bedradingsbundel en verbind deze met de externe spanningsaansluiting van de auto.
- 6 Sluit de bedradingsbundel aan op het systeem.
- 7 Installeer het toestel in de auto.  
Controleer dat het toestel goed op zijn plaats is geïnstalleerd. Het toestel zal niet juist functioneren indien het niet goed is geplaatst (het geluid zal bijvoorbeeld overslaan).
- 8 Sluit de  $\ominus$  pool van de accu weer aan.
- 9 Initialiseer het toestel (pagina 44).
- 10 Configureer <Initial Settings> (pagina 4).

### ■ Installeren van het toestel

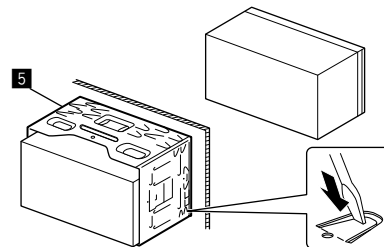

Buig de lipjes van de bevestigingshuls met een schroevendraaier of iets dergelijks en bevestig op zijn plaats.

### ■ Installeren van de sierplaat

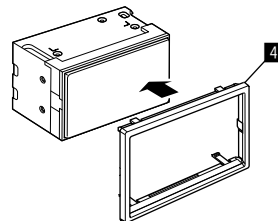

## Installeren en aansluiten

### Verwijderen van het toestel

- 1 Verwijder de sierplaat (4) door de twee verwijdersleutels (6) in te steken zoals afgebeeld.

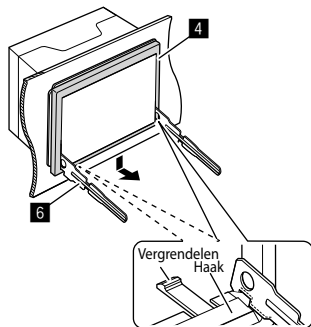

- 2 Wanneer het onderste niveau wordt verwijderd, verwijdert u de bovenste twee haken van de sierplaat (4).

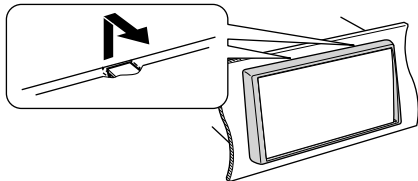

Het frame kan op dezelfde wijze van de bovenkant worden verwijderd.

- 3 Plaats de verwijdersleutels (6) diep in de sleuven aan elke zijde.

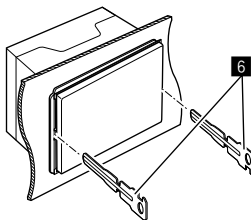

- 4 Laat de verwijdersleutels (6) naar beneden zakken en trek het toestel halverwege naar buiten terwijl u het naar de binnenkant drukt.

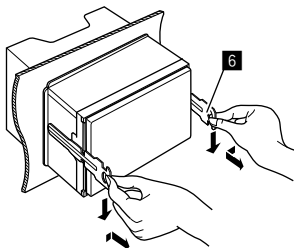

Wees voorzichtig en voorkom letsel door de aanslagpennen op de sleutel voor het verwijdersleutels.

- 5 Trek het toestel met uw handen helemaal uit en let op dat u het niet laat vallen.

### De meegeleverde GPS-antenne installeren

De GPS-antenne wordt in de auto geïnstalleerd. Het moet zo horizontaal mogelijk worden geïnstalleerd om eenvoudige ontvangst van de GPS-satellietsignalen mogelijk te maken.

- 1 Reinig uw dashboard of ander oppervlak.
- 2 Verwijder het scheidingsplaatje van de metalen plaat (8).
- 3 Druk de metalen plaat (8) stevig op uw dashboard of op een ander montageoppervlak.  
U kunt de metalen plaat (8) buigen om zich aan te passen aan een gebogen oppervlak, indien nodig.
- 4 Verwijder het scheidingsplaatje van de GPS-antenne (7) en plak de antenne op de metalen plaat (8).

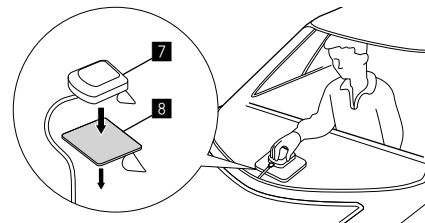

## Installeren en aansluiten

### Opmerkingen bij het gebruik van de meegeleverde GPS-antenne (7)

- Gebruik de meegeleverde GPS-antenne (7). Het gebruik van een andere GPS-antenne dan de meegeleverde kan leiden tot een daling van de nauwkeurigheid van de positionering.
- Afhankelijk van het soort auto, kunnen de GPS-satellietsignalen mogelijk niet worden ontvangen wanneer de antenne in de auto is geplaatst.
- Installeer de meegeleverde GPS-antenne (7) uit de buurt van andere antennes die voor CB-radio's of satelliet-tv's worden gebruikt.
- De meegeleverde GPS-antenne (7) moet ten minste 30 cm uit de buurt van mobiele telefoons of andere zendantennes worden geplaatst. Signalen van de GPS-satelliet kunnen worden gestoord door deze typen communicatie.
- Het bedekken van de meegeleverde GPS-antenne (7) met verf (metaalspray) kan de werking verslechteren.

### Verbinden van externe componenten

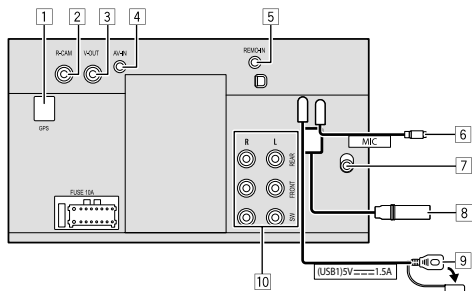

- 1 GPS-antenne-ingang (GPS)
- 2 Ingang achterzichtcamera (R-CAM)
- 3 Video-uitgang (V-OUT)
- 4 Audiovideo-ingang (AV-IN)

Verbind het volgende type 4-polige ministecker:

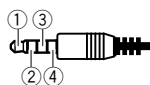

- 1 Audio links
- 2 Audio rechts
- 3 Aarding
- 4 Compositie-video

- 5 Ingang voor stuurwielafstandsbediening (REMO-IN)
  - Verbind met de stuurafstandsbediening van het voertuig met gebruik van de stuurafstandsbedieningskabel. Raadpleeg uw JVC-handelaar voor details.
- 6 Microfooningang (MIC) (pagina 52)
- 7 DAB-antenne-ingang
  - Sluit een DAB-antenne aan (los verkrijgbaar).

- 8 Antenne-aansluiting
- 9 USB-aansluiting
- 10 Uitgangsaansluitingen\*
  - Linkeruitgang (Wit)
  - Rechteruitgang (Rood)

REAR: Vooruitgangen achterluidspreker  
FRONT: Vooruitgangen voorluidspreker  
SW: Vooruitgangen subwoofer

### Voor 3-wegcrossover:

REAR: Vooruitgangen tweeter  
FRONT: Vooruitgangen middenbereikluidspreker  
SW: Vooruitgangen subwoofer

- \* Bij het verbinden van een externe versterker, moet u het aardendraad met het chassis van de auto verbinden; indien dit niet wordt uitgevoerd, wordt het toestel mogelijk beschadigd.

## Draadaansluitingen

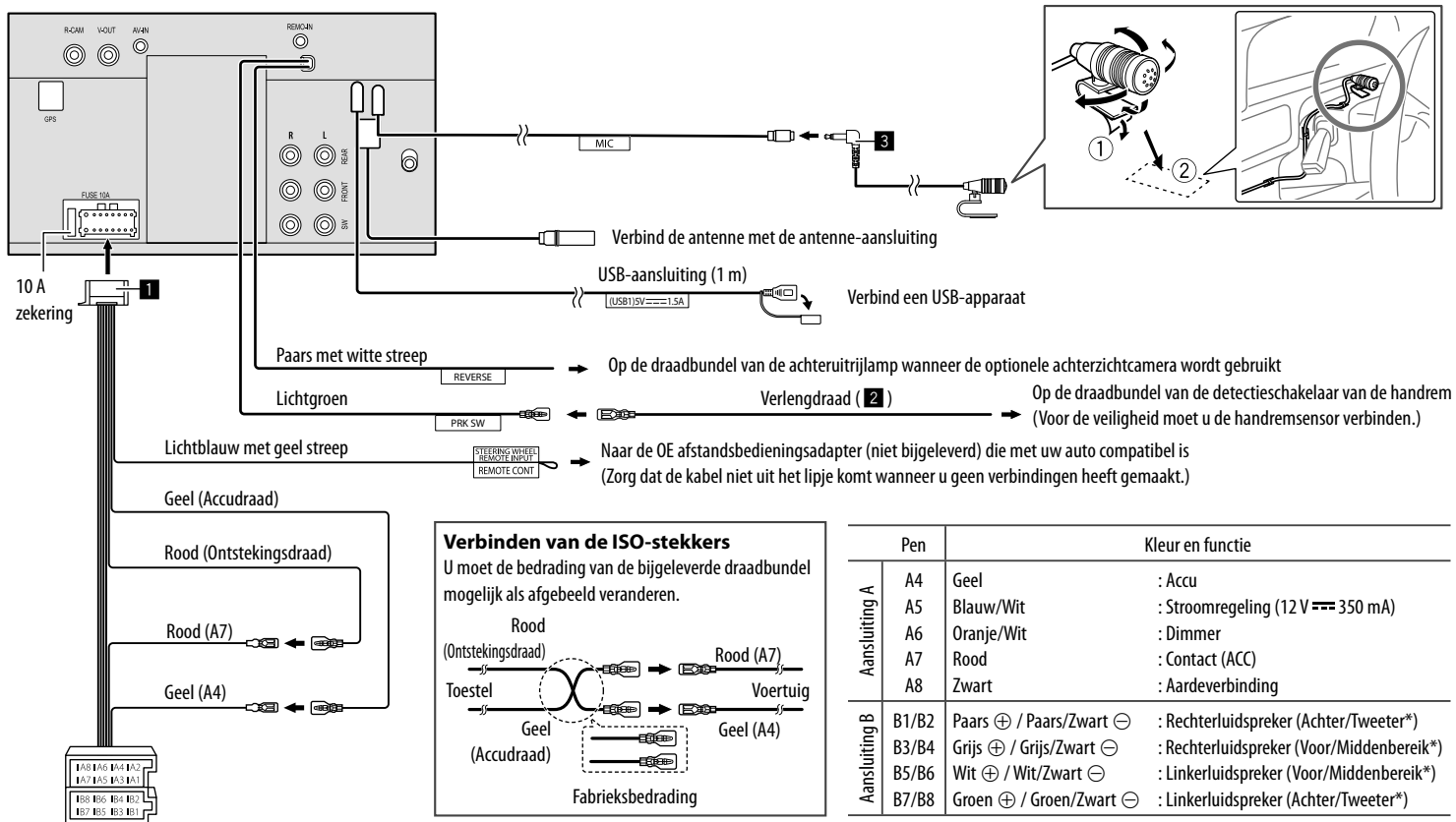

\* Zie voor het verbinden van een 3-weg luidsprekersysteem pagina 36



# Ter referentie

## Onderhoud

### Reinigen van het toestel

- Gebruik geen oplosmiddelen (bijv. thinner en benzine), reinigingsmiddelen en insectensprays. Dit soort middelen beschadigen namelijk de monitor of het toestel.
- Veeg het paneel voorzichtig schoon met een zachte, droge doek.

## Meer informatie

### Over USB-weergave

#### Belangrijk

Voorkom dat u belangrijke data verliest en maak derhalve een back-up van belangrijke data. Wij zijn niet verantwoordelijk voor verlies van gegevens die zijn opgeslagen op de apparaten bij gebruik van dit systeem.

#### Opmerkingen aangaande het gebruik van USB-apparatuur

- Gebruik de USB-apparatuur niet als het uw rijveiligheid mogelijk beïnvloedt.
- Gebruik een 2.0 USB-kabel voor het verbinden middels een USB-kabel.
- De weergave wordt mogelijk gestoord door elektrostatische schokken bij het verbinden van USB-apparatuur. In dit geval koppelt u het USB-apparaat los en schakelt u het toestel uit en vervolgens weer in.
- Verwijder of bevestig USB-apparatuur niet herhaaldelijk terwijl "Reading" op het scherm wordt getoond.
- Met bepaald USB-apparatuur is de bediening en stroomtoevoer mogelijk anders.
- Voorkom vervorming en beschadiging en laat USB-apparatuur derhalve niet in de auto achter en stel niet aan het directe zonlicht en hoge temperaturen bloot.

### Afspeelbare bestanden

- Dit systeem kan de volgende afspelen met de volgende codec- en extensiecodes:
  - **Audiobestanden:** MP3 (.mp3), WMA (.wma), WAV (.wav), AAC (.m4a), FLAC (.flac)
  - **Afbeeldingsbestanden:** JPEG (.jpg, .jpeg)/PNG (.png)/24 bit BMP (.bmp)
  - **Videobestanden:** MPEG1, 2 (.mpg, .mpeg)/MPEG4 (.mp4)/H.264 (.h264)/MNV (.m4v)/MKV (.mkv)

### Audiobestandvoorwaarden

- Dit toestel is geschikt voor weergave van bestanden die aan de volgende voorwaarden voldoen:
  - Bitwaarde:
    - MP3: MPEG1 Audio Layer 3: 32 kbps – 448 kbps
    - MPEG2 Audio LSF Layer: 32 kbps – 384 kbps
    - WMA: Maximaal 320 kbps
    - AAC: Max 288 kbps per kanaal/48 kHz
  - Bitnummer:
    - WAV: 4 bits – 32 bits
    - FLAC: 4 bits – 32 bits
  - Bemonsteringsfrequentie:
    - MP3: MPEG1 Audio Layer 3: 32 kHz – 48 kHz
    - MPEG2 Audio LSF Layer: 16 kHz – 24 kHz
    - WMA: 8 kHz – 48 kHz
    - AAC: 8 kHz – 96 kHz
    - WAV: 44,1 kHz – 192 kHz
    - FLAC: 8 kHz – 192 kHz
  - Bestanden opgenomen in VBR (Variable Bit Rate) met een discrepantie in de aanduiding van de verstreken tijd.

- Dit toestel kan de volgende Tag tonen of weergeven:
  - MP3: ID3 Tag (versie 1.0/1.1/2.2/3.2/4)
  - WMA Tag
  - WAV Tag
  - AAC Tag
  - FLAC Tag
- Hoesaafbeelding (artwork):
  - Dataformaat: minder dan 500 KB
- Dit toestel is niet geschikt voor de volgende bestanden:
  - MP3-bestanden die met de MP3i en MP3 PRO formaten zijn gecodeerd.
  - MP3-bestanden die met Layer 1/2 zijn gecodeerd.
  - WMA-bestanden die met lossless, professional en stem-formaten zijn gecodeerd.
  - WMA-bestanden die niet op Windows Media® Audio zijn gebaseerd.
  - WMA/AAC-bestanden die met DRM tegen kopiëren zijn beschermd.

### Videobestandvoorwaarden

- Streams die compatibel zijn met:
  - MPEG1/MPEG2:  
Audio: MP1, MP2, MP3, AAC-LC, AC3, LPCM  
Video: MPEG1, MPEG2
  - MPEG4:  
Audio: MP3, AAC  
Video: MPEG4
  - H.264:  
Audio: MP3, AAC  
Video: H.264
  - MKV:  
Audio: MP3, AC3, LPCM, AAC-LC/HE, AAC, Cook  
Video: H.264, MPEG-4 AVC, MPEG4, WMV
  - WMV:  
Audio: WMA  
Video: Windows Media Video 9
- Maximale bitsnelheid:
  - MPEG1: max 4 Mbps
  - MPEG4/H.264/WMV: max 8 Mbps
- Beeldformaat
  - MPEG1: 176 x 144, 352 x 240, 720 x 480 (30 fps)
  - MPEG2: 176 x 144, 352 x 288, 320 x 240, 720 x 480, 720 x 576, 1 440 x 1 080, 1 280 x 720, 1 920 x 1 080
  - H.264: 1 920 x 1 080 (30 fps)
  - WMV: 1 280 x 720 (60 fps), 1 920 x 1 080 (30 fps)
  - MPEG4: 1 920 x 1 080 (30 fps)
- Andere weergavevoorwaarden:
  - Videobestands grootte: Minder dan 2 GB
  - MPEG1/MPEG2: bestandsindeling: SP@LL, SP@ML, MP@LL, MP@ML, MP@H-14, MP@HL, HP@LL, HP@ML, HP@H-14, HP@HL

### Map-/bestandbeperkingen

Dit toestel herkent:

- In totaal 5 000 bestanden
- 250 mappen elk voor video-/fotobestanden en maximaal 999 bestanden per map
- Het maximum aantal tekens is 260 tekens voor de mapnaam plus de bestandsnaam (wanneer de tekens 1 byte zijn).

### Niet-afspeelbaar USB-apparaat

- Het toestel kan op USB-apparatuur opgeslagen bestanden mogelijk niet afspelen indien de apparatuur via een USB-verlengsnoer is verbonden.
- USB-apparatuur met speciale functies, bijvoorbeeld databeveiligingsfuncties, kan niet met dit toestel worden gebruikt.
- Gebruik geen USB-apparatuur met 9 of meerdere partities.
- Afhankelijk van de vorm van de USB-apparatuur en aansluitingen, kan bepaalde USB-apparatuur mogelijk niet juist worden bevestigd of kan geen goede verbinding worden gemaakt.
- Dit toestel herkent mogelijk niet een geheugenkaart die in een USB-kaartlezer is gestoken.

### Meer over Apple CarPlay

- De volgende iPhone-apparaten kunnen worden gebruikt.  
Made for  
– iPhone 6S, 6S Plus, 7, 7 Plus, 8, 8 Plus, X, XS, XS Max, XR, 11, 11 Pro, 11 Pro Max, SE (1ste/2de generatie), 12, 12 mini, 12 Pro, 12 Pro Max, 13, 13 mini, 13 Pro, 13 Pro Max
- De GPS-antenne moet zijn verbonden om Apple CarPlay draadloos te kunnen gebruiken met wifi.

- Het bereik wordt uitgebreid maar Apple CarPlay is nog NIET overal beschikbaar. Zie de volgende website voor de laatste informatie omtrent beschikbaarheid in uw regio.  
– <http://www.apple.com/ios/feature-availability/#applecarplay-applecarplay>

### Meer over Android Auto

- Het bereik wordt uitgebreid maar Android Auto service is nog NIET overal beschikbaar. Zie de volgende website voor de laatste informatie omtrent beschikbaarheid in uw regio.  
– <https://support.google.com/androidauto/>

### Meer over USB Mirroring

- Afhankelijk van het aangesloten Android-apparaat, moet u mogelijk op uw smartphone de instelling van een virtueel toetsenbord inschakelen om het softwaretoetsenbord weer te geven op het scherm van dit toestel en op uw Android-apparaat.
- Het geluid kan van slechte kwaliteit zijn, worden onderbroken of overgeslagen, afhankelijk van verschillende omstandigheden, zoals de staat van het netwerk, de toepassing etc.
- Als u tijdens mirroring koppeling maakt met een ander apparaat, wordt mirroring (audio en/of video) gestoord of tijdelijk stopgezet.
- Sommige apps ondersteunen het delen van audio mogelijk niet (geen geluid van de weergavebron op de achtergrond).
- Bepaalde bewerkingen zijn misschien niet mogelijk, afhankelijk van de compatibiliteit tussen dit toestel, "Mirroring OA for JVC"-app en uw Android-apparaat.

# Oplossen van problemen

Problemen zijn niet altijd van serieuze aard. Controleer de volgende punten alvorens een onderhoudscentrum te raadplegen.

- Zie tevens de handleidingen van de voor de aansluitingen gebruikte adapters en de handleidingen van de externe componenten voor meer informatie over de bediening van externe apparatuur.

## Algemeen

### Geen geluid via de luidsprekers.

- Stel het volume op het optimale niveau in.
- Controleer de snoeren en verbindingen.

### Receiver werkt helemaal niet.

- Initialiseer het toestel (pagina 44).

### Afstandsbediening werkt niet.

- Vervang de batterij.

### “No Signal”/“No Video Signal” verschijnt.

- Start de weergave van het externe component dat met dit apparaat is verbonden.
- Controleer de snoeren en verbindingen.
- Het ontvangen signaal is te zwak.

### “Miswiring DC Offset Error”/“Warning DC Offset Error” verschijnt.

- Een luidsprekersnoer maakt kortsluiting of raakt het auto-chassis. Sluit het luidsprekersnoer juist aan of isoleer en schakel het contactslot uit en weer aan.

### “Parking Off” verschijnt.

- U kunt geen beelden bekijken wanneer de handrem niet is aangetrokken.

## Bluetooth verbinding

### Bluetooth-apparaat herkent dit toestel niet.

- Schakel het Bluetooth apparaat vervolgens even uit en dan weer in.
- Schakel dit toestel vervolgens even uit en dan weer in.

### Dit toestel kan niet aan het Bluetooth-apparaat worden gekoppeld.

- Als het apparaat via een USB-kabel is aangesloten, koppelt u het los en probeert u het opnieuw.
- Schakel het Bluetooth apparaat vervolgens even uit en dan weer in.

### Het apparaat wordt automatisch losgekoppeld of het apparaat kan niet worden aangesloten.

- Wanneer een iPhone die compatibel is met Apple CarPlay is aangesloten op de USB-aansluiting, kan deze niet worden verbonden via Bluetooth. Gebruik de telefoon- en audiospelerfunctie op het Apple CarPlay-scherm.
- Indien een met Android Auto compatibel Android-apparaat is aangesloten op de USB-aansluiting, wordt het apparaat automatisch verbonden met Bluetooth en wordt de op dat moment verbonden Bluetooth mobiele telefoon ontkoppeld.

### De Bluetooth-verbinding tussen het Bluetooth-apparaat en het apparaat is onstabiel.

- Verwijder het ongebruikte geregistreerde Bluetooth-apparaat van het toestel (pagina 10).

### “Connection Error” verschijnt.

- Apparaat is geregistreerd maar verbinding wordt niet gemaakt. Sluit het geregistreerde apparaat aan met het <Device List>-scherm (pagina 10).

### “Please Wait...” verschijnt.

- Het toestel maakt voorbereiding voor gebruik van de Bluetooth functie. Indien de mededeling niet verdwijnt, schakel het toestel dan even uit en weer in en verbind de apparatuur opnieuw.

### “Initialise Error” verschijnt.

- Het toestel heeft de Bluetooth-module niet geïnitieerd. Voer de procedure nogmaals uit.

## Apps

### Apple CarPlay:

#### [Apple CarPlay] is niet gemarkeerd op het bron-/optiekeuzescherm.

- Controleer de versie van de aangesloten iPhone – of deze compatibel is met Apple CarPlay.
- Controleer of de iPhone goed is aangesloten voor Apple CarPlay. U kunt de verbinding controleren aan de hand van het <Device List>-scherm.

### Geluid is te hard of te zacht tijdens het gebruik van Apple CarPlay.

- Pas <Guidance/Voice Recognition Volume>, <Phone Incoming Volume>, <Phone Calling/Talking Volume> of <Media Volume> voor <Apple CarPlay> (pagina 11) aan.

## Opllossen van problemen

Het startscherm verschijnt tijdens het gebruik van Apple CarPlay.

→ Wifi is verbroken.

### **Android Auto:**

**[Android Auto] is niet gemarkeerd op het bron-/optiekeuzescherm.**

- Controleer of **[Android Auto]** is geselecteerd in de **<Android Mode Select>** (pagina 44).
- Controleer de versie van het aangesloten Android-apparaat – of deze compatibel is met Android Auto.
- Controleer of het Android-apparaat goed is verbonden voor Android Auto. U kunt de verbinding controleren aan de hand van het **<Device List>** -scherm.

Het startscherm verschijnt tijdens het gebruik van Android Auto.

→ Wifi is verbroken.

Geluid is te hard of te zacht tijdens het gebruik van Android Auto.

- Pas **<Guidance/Voice Recognition Volume>**, **<Phone Incoming Volume>**, **<Phone Calling/Talking Volume>** of **<Media Volume>** voor **<Android Auto>** (pagina 11) aan.

**Android Auto is gedeactiveerd.**

→ Wanneer u Apple CarPlay start, wordt Android Auto gedeactiveerd.

### **USB Mirroring:**

**[USB Mirroring] is niet gemarkeerd op het bron-/optiekeuzescherm.**

- Controleer of **[Mirroring for Android]** is geselecteerd in de **<Android Mode Select>** (pagina 44).
- Controleer de versie van het aangesloten Android-apparaat – of deze compatibel is met USB Mirroring.
- Controleer of het Android-apparaat goed is verbonden voor USB Mirroring. U kunt de verbinding controleren aan de hand van het **<Device List>**-scherm.
- Controleer of de Mirroring OA-app van JVC is geactiveerd op het Android-apparaat.

**USB Mirroring is gedeactiveerd.**

→ Wanneer u Apple CarPlay start, wordt USB Mirroring gedeactiveerd.

**Er komt geen geluid van het Android-apparaat uit de luidsprekers.**

→ Controleer of het Android-apparaat goed is verbonden met Bluetooth.

## **USB**

**“No File” verschijnt.**

→ De geplaatste USB bevat geen enkel bestand van het geselecteerde type (audio/video/foto). Selecteer het juiste bestandstype of vervang de USB.

**“Reading” verdwijnt niet van het scherm.**

→ Schakel de stroom even uit en dan weer in.

**Geluid wordt soms onderbroken tijdens weergave van een bestand.**

→ De bestanden zijn niet goed naar het USB-apparaat gekopieerd. Kopieer de bestanden opnieuw en probeer nogmaals.

**Bestanden worden niet in de gewenste volgorde afgespeeld.**

→ De weergavevolgorde is mogelijk anders dan bij gebruik van andere spelers.

**De bron wordt niet gewijzigd naar [USB] wanneer u een USB-apparaat aansluit terwijl u naar een andere bron luistert, of “USB Device Error” wordt getoond wanneer u een USB-apparaat aansluit.**

- De USB-poort trekt meer stroom dan de ontwerplimiet.
- Schakel de stroom uit en koppel het USB-apparaat af. Schakel de stroom weer in en sluit het USB-apparaat weer aan.
- Als het bovenstaande het probleem niet oplost, schakel de stroom dan uit en weer in, voordat u een ander USB-apparaat aansluit.

## **Digitale Radio (DAB)**

**Geen ontvangst van ensemble.**

→ Er zijn geen ensembles in uw gebied beschikbaar.

**De DAB-antenne is niet goed uitgetrokken of verkeerd gericht.**

- Stel de antenne in en probeer opnieuw ensembles te zoeken.
- Verbind een actieve antenne (niet bijgeleverd).

## Oplossen van problemen

### “Antenna Error” verschijnt.

- De antenne maakte kortsluiting en het beschermcircuit werd geactiveerd.
- Controleer de digitale radio-antenne. Stel de stroom van de antenne op “OFF” wanneer een passieve antenne zonder booster wordt gebruikt.

## Tuner

### SSM automatisch vastleggen werkt niet.

- Leg de zenders handmatig vast (pagina 27).

### Statische ruis tijdens het luisteren naar de radio.

- Sluit de antenne goed aan.

## AV-IN

### Geen beeld op het scherm.

Tijdens het rijden wordt er geen video weergegeven. U kunt alleen naar de geluiden luisteren.

- Selecteer **[AV-IN]** voor **<AV Input>**-instelling (pagina 43).
- Schakel het externe component in indien het nog niet is ingeschakeld.
- Sluit het externe component juist aan.

## Camera's

### Geen beeld op het scherm.

- Sluit de camera juist aan.

### Afbeelding van de camera aangesloten op de AV-IN-aansluiting wordt niet weergegeven op het scherm.

- Selecteer **[Camera]** voor **<AV Input>**-instelling (pagina 43).

## Bluetooth hands-free telefoon

### Telefoon is losgekoppeld.

- Wanneer een iPhone voor Apple CarPlay of Android Auto-apparaat is verbonden, wordt de verbinding met het momenteel verbonden Bluetooth-apparaat verbroken. Gebruik het Apple CarPlay- of Android Auto-scherm voor de telefoon.

### Kwaliteit van het geluid van de telefoon is slecht.

#### Echo of ruis.

- Zorg dat de afstand tussen het toestel en de Bluetooth mobiele telefoon korter is.
- Rijd de auto naar een plaats waar de signaalontvangst beter is.
- Pas de geluidskwaliteit aan met **<Microphone Level>**, **<Echo Cancel Level>**, **<Noise Reduction Level>** (pagina 11).

### Het toestel reageert niet wanneer u probeert het telefoon naar het toestel te kopiëren.

- U probeert mogelijk dezelfde invoer (als opgeslagen) naar het toestel te kopiëren.

### “No Data” verschijnt.

- De verbonden Bluetooth-telefoon bevat geen telefoonboekgegevens.

### “Dial Error” verschijnt.

- Bellen niet uitgevoerd. Voer de procedure nogmaals uit.

### “Hung Up Error” verschijnt.

- Gesprek is nog niet beëindigd. Parkeer de auto en gebruik de verbonden mobiele telefoon om het gesprek te beëindigen.

### “Pick Up Error” verschijnt.

- Toestel heeft oproep niet ontvangen.

## Bluetooth-audio

### Afgespeelde Bluetooth-audio is verbroken.

- Wanneer een iPhone voor Apple CarPlay of Android Auto-apparaat is verbonden, wordt de verbinding met het momenteel verbonden Bluetooth-apparaat verbroken.

### Geluid wordt onderbroken tijdens weergave van een Bluetooth audiospeler.

- Zorg dat de afstand tussen het toestel en de Bluetooth audiospeler korter is. Ontkoppel het voor Bluetooth-telefoon verbonden apparaat indien aanwezig.
- Schakel het toestel vervolgens even uit en dan weer in.  
(Indien het geluid nog niet wordt hersteld) verbind de speler opnieuw.

### Verbonden audiospeler kan niet worden bediend.

- Controleer of de verbonden audiospeler geschikt is voor AVRCP (Audio/Video Remote Control Profile).

# Technische gegevens

## ■ Monitor gedeelte

Beeldformaat (B × H)	6,75 inches (diagonaal) breed 151,8 mm × 79,7 mm
Displaysysteem	TN LCD-paneel
Aandrijfsysteem	TFT actief matrixsysteem
Aantal pixels	1 152 000 (800H × 480V × RGB)
Effectieve pixels	99,99%
Pixelopstelling	RGB gestreepte opstelling
Achterverlichting	LED

## ■ USB I/F-gedeelte

Aansluitingstype	Type-A
USB-standaard	USB 2.0 Full Speed/High Speed
Bestandssysteem	FAT 16/32, exFAT
Maximale toevoerstroomb	5 V gelijkstroom  1,5 A
D/A-converter	24 bit
Audiodecoder	MP3/WMA/AAC/WAV/FLAC
Videodecoder	MPEG1/MPEG2/MPEG4/ WMV/H.264/MKV

Frequentierespons	192 kHz bemonstering: 20 Hz tot 20 000 Hz 96 kHz bemonstering: 20 Hz tot 20 000 Hz 48 kHz bemonstering: 20 Hz tot 20 000 Hz 44,1 kHz bemonstering: 20 Hz tot 20 000 Hz
Totale harmonische vervorming	0,010% (1 kHz)
Signaal-tot-ruis ratio	98,5 dB
Dynamisch bereik	89 dB

## ■ Bluetooth gedeelte

Technologie	Bluetooth V5.0
Frequentie	2,402 GHz tot 2,480 GHz
RF-uitgangsvermogen (E.I.R.P.)	-8 dBm (MAX)
Maximaal communicatiebereik	Ongeveer 10 meter zichtveld
Audio Codec	SBC/AAC
Ondersteuning voor meerdere profielen	Meerdere profielen

Profiel	HFP (Hands-Free Profile) V1.8 SPP (Serial Port Profile) A2DP (Advanced Audio Distribution Profile) V1.3.2 AVRCP (Audio/Video Remote Control Profile) V1.6.2 PBAP (PhoneBook Access Profile)
---------	---

## ■ Digital tuner (DAB) gedeelte

Frequentiebereik	BAND III: 174,928 MHz tot 239,200 MHz
Gevoeligheid	100 dBm
Signaal-tot-ruis ratio	90 dB
DAB-antenneaansluiting	Aansluitingstype: SMB Uitgangsspanning (11 V tot 16 V): DC 12 V Max. stroomverbruik: < 100 mA

## ■ Wi-Fi-gedeelte

IEEE-standaard	802.11 a/b/g/n/ac
Frequentiebereik	Dual band (2,4 GHz/5 GHz)
Kanalen	Auto (1-11ch) Auto (149,153,155,157,161ch)

## Technische gegevens

Overdrachtswaarden (MAX)	11a: 54 Mbps/11b: 11 Mbps/ 11g: 54 Mbps/11n: 150 Mbps/ 11ac: 433 Mbps
Uitgangsvermogen	2,4 GHz/SISO: 11b: +7 dBm (MAX) 11g: +7 dBm (MAX) 11n (20 MHz): +7 dBm (MAX) 5 GHz/SISO: 11a: +13 dBm (MAX) 11n (20 MHz): +13 dBm (MAX) 11n (40 MHz): +12 dBm (MAX) 11ac (40 MHz): +12 dBm (MAX) 11ac (80 MHz): +11 dBm (MAX) 5 GHz/MIMO: 11n (20 MHz): +13 dBm (MAX) 11n (40 MHz): +13 dBm (MAX) 11ac (40 MHz): +13 dBm (MAX) 11ac (80 MHz): +12 dBm (MAX)

### FM tuner gedeelte

Frequentiebereik (Frequentiestap)	87,5 MHz tot 108 MHz (50 kHz)
Bruikbare gevoeligheid (S/N: 30 dB)	6,2 dBf (0,56 $\mu$ V/75 $\Omega$ )
Quieting gevoeligheid (DIN S/N: 46 dB)	15,2 dBf (1,58 $\mu$ V/75 $\Omega$ )
Frequentierespons ( $\pm$ 3,0 dB)	30 Hz tot 15 kHz
Signaal-tot-ruis ratio	68 dB (MONO)
Selectiviteit ( $\pm$ 400 kHz)	> 80 dB
Stereoscheiding	40 dB (1 kHz)

### LM-tunergedeelte

Frequentiebereik	153 kHz tot 279 kHz (9 kHz)
Bruikbare gevoeligheid	45 $\mu$ V

### MW-tunergedeelte

Frequentiebereik	531 kHz tot 1 611 kHz (9 kHz)
Bruikbare gevoeligheid	28,5 $\mu$ V

### Video gedeelte

Kleursysteem van externe video-ingang	NTSC/PAL
Extern video-ingangsniveau (RCA-aansluiting)/ (mini-aansluiting)	1 Vp-p/75 $\Omega$

Extern maximaal audio-ingangsniveau (mini-aansluiting)	2 V/25 k $\Omega$
Video-ingangsniveau (RCA-aansluiting)	1 Vp-p/75 $\Omega$
Video-uitgangsniveau (RCA-aansluiting)	1 Vp-p/75 $\Omega$

### Audio gedeelte

Maximaal vermogen (Voor & Achter)	50 W $\times$ 4
Volledige bandbreedte vermogen (Voor & Achter)	22 W $\times$ 4 (minder dan 1% THV)
Uitgangsfrequentieband	20 Hz tot 88 000 Hz
Preout-niveau	2,5 V/10 k $\Omega$
Preout-impedantie	$\leq$ 600 $\Omega$
Luidsprekerimpedantie	4 $\Omega$ tot 8 $\Omega$
Equalizer Band	13-band Frequentie (Hz): 62,5/100/160/250/400/630/ 1k/1,6k/2,5k/4k/6,3k/10k/ 16k Gain (dB): -9/-8/-7/-6/-5/-4/-3/-2/ -1/0/1/2/3/4/5/6/7/8/9

## Technische gegevens

Tweeter	Gain (dB): -8/-7/-6/-5/-4/-3/-2/-1/0
HPF	Frequentie (Hz): Via/30/40/50/60/70/80/90/ 100/120/150/180/220/250 Helling (dB/Oct.): -6/-12/-18/-24 Gain (dB): -8/-7/-6/-5/-4/-3/-2/-1/0
LPF	Frequentie (Hz): 30/40/50/60/70/80/90/100/ 120/150/180/220/250/Via Helling (dB/Oct.): -6/-12/-18/-24 Gain (dB): -8/-7/-6/-5/-4/-3/-2/-1/0 Fase: Normaal/Tegengesteld
Tweeter HPF	Frequentie (Hz): 1k/1,6k/2,5k/4k/5k/6,3k/8k/ 10k/12,5k Helling (dB/Oct.): -6/-12 Gain (dB): -8/-7/-6/-5/-4/-3/-2/-1/0 Fase: Normaal/Tegengesteld

Middenbereik HPF	Frequentie (Hz): Via/30/40/50/60/70/80/90/ 100/120/150/180/220/250 Helling (dB/Oct.): -6/-12
Middenbereik LPF	Frequentie (Hz): 1k/1,6k/2,5k/4k/5k/6,3k/8k/ 10k/12,5k/Via Helling (dB/Oct.): -6/-12 Gain (dB): -8/-7/-6/-5/-4/-3/-2/-1/0 Fase: Normaal/Tegengesteld
Subwoofer LPF	Frequentie (Hz): 30/40/50/60/70/80/90/100/ 120/150/180/220/250/Via Helling (dB/Oct.): -6/-12 Gain (dB): -8/-7/-6/-5/-4/-3/-2/-1/0 Fase: Normaal/Tegengesteld

## Algemeen

Bedrijfsvoortage	12 V gelijkstroom-autoaccu
Afmetingen voor installeren (B x H x D)	Hoofdtoestel: 180 mm x 100 mm x 75 mm Met huls: 182 mm x 111 mm x 74 mm
Gewicht (hoofdtoestel)	1,2 kg (inclusief de sierplaat en bevestigingshuls)

Ontwerp en technische gegevens zijn zonder voorafgaande kennisgeving wijzigbaar.



# Handelsmerken en licenties

- Windows Media is a registered trademark or trademark of Microsoft Corporation in the United States and/or other countries. This product is protected by certain intellectual property rights of Microsoft. Use or distribution of such technology outside of this product is prohibited without a license from Microsoft.
- Use of the Made for Apple badge means that an accessory has been designed to connect specifically to the Apple product(s) identified in the badge and has been certified by the developer to meet Apple performance standards. Apple is not responsible for the operation of this device or its compliance with safety and regulatory standards. Please note that the use of this accessory with an Apple product may affect wireless performance.
- Apple, iPhone, and Lightning are trademarks of Apple Inc., registered in the U.S. and other countries.
- Apple, Siri, Apple CarPlay and Apple CarPlay logo are trademarks of Apple Inc., registered in the U.S. and other countries.
- App Store is a service mark of Apple Inc., registered in the U.S. and other countries.
- IOS is a trademark or registered trademark of Cisco in the U.S. and other countries and is used under license.
- Google, Android, Android Auto, Google Maps and other marks are trademarks of Google LLC.
- To use Android Auto on your car display, you'll need an Android Auto compatible vehicle or aftermarket stereo, an Android phone running Android 6.0 or higher, an active data plan, and the Android Auto app.
- Wi-Fi® is a registered trademark of Wi-Fi Alliance®.
- The Wi-Fi CERTIFIED™ Logo is a registered trademark of Wi-Fi Alliance®.
- The Bluetooth® word mark and logos are registered trademarks owned by Bluetooth SIG, Inc. and any use of such marks by JVCKENWOOD Corporation is under license. Other trademarks and trade names are those of their respective owners.
- Font for the this product is RT Font designed and sold by Ricoh Industrial Solutions Inc.
- Linux® is the registered trademark of Linus Torvalds in the U.S. and other countries.
- THIS PRODUCT IS LICENSED UNDER THE AVC PATENT PORTFOLIO LICENSE FOR THE PERSONAL USE OF A CONSUMER OR OTHER USES IN WHICH IT DOES NOT RECEIVE REMUNERATION TO
  - (i) ENCODE VIDEO IN COMPLIANCE WITH THE AVC STANDARD ("AVC VIDEO") AND/OR (ii) DECODE AVC VIDEO THAT WAS ENCODED BY A CONSUMER ENGAGED IN A PERSONAL ACTIVITY AND/OR WAS OBTAINED FROM A VIDEO PROVIDER LICENSED TO PROVIDE AVC VIDEO. NO LICENSE IS GRANTED OR SHALL BE IMPLIED FOR ANY OTHER USE. ADDITIONAL INFORMATION MAY BE OBTAINED FROM MPEG LA, L.L.C. SEE [HTTP://WWW.MPEGLA.COM](http://WWW.MPEGLA.COM)
- THIS PRODUCT IS LICENSED UNDER THE MPEG-4 VISUAL PATENT PORTFOLIO LICENSE FOR THE PERSONAL AND NON-COMMERCIAL USE OF A CONSUMER FOR
  - (i) ENCODING VIDEO IN COMPLIANCE WITH THE MPEG-4 VISUAL STANDARD ("MPEG-4 VIDEO") AND/OR (ii) DECODING MPEG-4 VIDEO THAT WAS ENCODED BY A CONSUMER ENGAGED IN A PERSONAL AND NON-COMMERCIAL ACTIVITY AND/OR WAS OBTAINED FROM A VIDEO PROVIDER LICENSED BY MPEG LA TO PROVIDE MPEG-4 VIDEO. NO LICENSE IS GRANTED OR SHALL BE IMPLIED FOR ANY OTHER USE. ADDITIONAL INFORMATION INCLUDING THAT RELATING TO PROMOTIONAL, INTERNAL AND COMMERCIAL USES AND LICENSING MAY BE OBTAINED FROM MPEG LA, LLC. SEE [HTTP://WWW.MPEGLA.COM](http://WWW.MPEGLA.COM)
- THIS PRODUCT IS LICENSED UNDER THE VC-1 PATENT PORTFOLIO LICENSE FOR THE PERSONAL AND NON-COMMERCIAL USE OF A CONSUMER TO
  - ( i ) ENCODE VIDEO IN COMPLIANCE WITH THE VC-1 STANDARD ("VC-1 VIDEO") AND/OR ( ii ) DECODE VC-1 VIDEO THAT WAS ENCODED BY A CONSUMER ENGAGED IN A PERSONAL AND NON-COMMERCIAL ACTIVITY AND/OR WAS OBTAINED FROM A VIDEO PROVIDER LICENSED TO PROVIDE VC-1 VIDEO. NO LICENSE IS GRANTED OR SHALL BE IMPLIED FOR ANY OTHER USE. ADDITIONAL INFORMATION MAY BE OBTAINED FROM MPEG LA, L.L.C. SEE [HTTP://WWW.MPEGLA.COM](http://WWW.MPEGLA.COM)

### Important Notice on Software

#### ■ Software License on This Product

The software embedded in this product comprises a number of independent software components, each of which is copyrighted by JVCKENWOOD Corporation or by a third party.

This product uses software components that are based on an End-User License Agreement (hereinafter called "EULA") stipulated by JVCKENWOOD Corporation and by third parties.

The EULA dictates the availability of the source codes of free-software components as a prerequisite to distributing them in executable form under the terms of the GNU General Public License or the Lesser General Public License (hereinafter called "GPL/LGPL"). To get information about the software components that are subject to the terms of the GPL/LGPL, please visit the following Website:

Website URL <https://www3.jvckenwood.com/english/download/gpl/>

Queries concerning the contents of the source code or the like will not be accepted.

Please note that software components based on a EULA that is not subject to the terms of the GPL/LGPL or those that have been developed or created by JVCKENWOOD Corporation will be excluded from the scope of source code disclosure.

Because licenses to use software components distributed under the GPL/LGPL are offered to the customers for free of charge, no warranty is granted to the customers, whether explicitly or implicitly, to the extent of the applicable laws.

Unless otherwise stipulated by the applicable laws or agreed upon in writing, the copyright holders or those who are entitled to modify and redistribute the software components are not held responsible for any and all damages resulting from their use or from inability to use them. For more information about the terms of use of the software components, required items of compliance and so on, please refer to the GPL/LGPL.

Customers wishing themselves to use a software component that is subject to the GPL/LGPL embedded in this product are encouraged to read the terms of the corresponding license before use. Because each individual license is prescribed by a third party other than JVCKENWOOD Corporation, the original (English) of the license is presented.

### EULA

#### ■ Software License Agreement

JVCKENWOOD Corporation (hereinafter called "Licensor") holds either the copyright to the embedded software or the right to sublicense it. This agreement establishes the conditions under which the customer uses this "Licensed Software."

The customer shall agree to the terms of this license agreement before proceeding to use Licensed Software.

This agreement is deemed to have taken effect when the customer (hereinafter called "User") has used a product implementation of Licensed Software.

The Licensed Software may contain software Licensor has been licensed to use by third parties directly or indirectly. Some third parties may have terms of use prescribed for their customers, apart from this Software License Agreement. This agreement does not apply to such software. Be sure to consult "Important Notice on Software" as presented separately.

#### Article 1 (General)

Licensor grants to User a non-exclusive, non-assignable right of use Licensed Software within the country where the User purchases the Product (hereinafter the "Country") (except for the exception provided for in Paragraph 1, Article 3).

#### Article 2 (Right of Use)

1. The rise of use granted under this agreement is the right to use Licensed Software in this product.
2. User may not duplicate, copy, modify, add to, translate or otherwise alter, or loan licensed Software and the associated literature in whole or in part.
3. Use of Licensed Software is limited to a private extent, and Licensed Software may not be distributed, licensed or sublicensed for any purposes whatsoever, including commercial use.
4. User shall use Licensed Software as per the instruction manual or instructions given in the help file and may not use or duplicate data in violations of the regulations of the Copyright Law or other governing laws by using Licensed Software in whole or in part.

### Article 3 (Terms of License)

1. In assigning this product, User may not retain the original copy of the embedded Licensed Software (including associated literature, updates and upgrades) and any duplicates and associated literature with regard to the license to use Licensed Software. User may transfer Licensed Software only to the condition of binding the assignee to abide by the terms of this Software License Agreement.
2. User may not reverse-engineer, disassemble, decompile or otherwise analyze the source code of Licensed Software.

### Article 4 (Rights to Licensed Software)

All rights to Licensed Software and the associated literature, including copyrights, shall reside with Licensor or the original right holder who has granted the Right of Use and right to sublicense to Licensor (hereinafter referred to as "Original Right Holder"), and User does not have any rights other than Right of Use granted hereunder with regard to Licensed Software and the associated literature.

### Article 5 (Exemption Granted to Licensor)

1. Licensor and Original Right Holder do not assume any responsibility for damages caused to User or third parties resulting from the exercise by User of the license granted hereunder, unless otherwise provided by any law to the contrary.
2. Licensor does not warrant Licensed Software to be merchantable, compatible and fit for specific purposes.

### Article 6 (Responsibility for Third Parties)

If disputes over the infringement of third parties' intellectual property rights, such as copyrights and patent rights, arise out of the use of Licensed Software by User, User shall resolve these disputes at User's own expenses while keep Licensor and Original Right Holder harmless.

### Article 7 (Secrecy Obligation)

User shall keep confidential Licensed Software provided hereunder, information contained in the associated literature or the like and those provisions of this agreement not yet in public knowledge and may not disclose or leak these to third parties without prior written consent from Licensor.

### Article 8 (Cancellation of the Agreement)

Licensor reserves the right to cancel this agreement forthwith and claim compensation from User for the damages caused by such cancellation when User:  
(1) Breaches any of the provisions of this agreement, or  
(2) Has received a petition for seizure, provisional seizure, provisional disposition or any other kind of compulsory execution.

### Article 9 (Destruction of Licensed Software)

If this agreement is terminated under the provision of the foregoing paragraph, User shall destroy Licensed Software, along with all associated literature and its duplicates, within two (2) weeks from the date of termination.

### Article 10 (Copyright Protection)

1. Copyrights and all other intellectual property rights relating to Licensed Software shall reside with Licensor and Original Right Holder and in no circumstances with User.
2. User shall abide by the laws relating to copyrights and intellectual property rights in using Licensed Software.

### Article 11 (Export Control)

1. Licensed Software and the associated literature or the like may not be exported to places outside the Country (including transmission outside the Country over the Internet or the like).
2. User agrees that Licensed Software is subject to export controls imposed by the Country and the United States of America.
3. User agrees to comply with all the international and domestic laws that apply to this software (U.S. Export Administration Regulations and regulations established by the U.S., the Country and their governmental agencies regarding usage by end users and export destinations).

### Article 12 (Miscellaneous)

1. Even if this agreement is invalidated in part by law, all other provisions shall remain in effect.
2. Licensor and User shall consult each other in good faith to resolve any matters not provided for in this agreement or questions arising from the interpretation of this agreement.
3. Licensor and User agree that this agreement is governed by the law of Japan and that all dispute involving claims and obligations that may arise out of this agreement will be settled by arbitration at the Tokyo District Court as the court of first instance.

Ga voor de nieuwste informatie (de nieuwste gebruiksaanwijzing, systeemupdates, nieuwe functies, enz.) naar de volgende website:

[<http://www.jvc.net/cs/car/>](http://www.jvc.net/cs/car/)



android  
auto