



MAGYAR

MONITOR VEVŐVEL
KEZELÉSI ÚTMUTATÓ

JVCKENWOOD Corporation

KW-M785DBW

Ez a használati utasítás a fent felsorolt típusokat írja le. Az országtól és az értékesítési területtől függően a típusok elérhetősége és egyes funkciók eltérhetnek.

B5A-4052-Hungarian/10 (EN)

Fontos megjegyzés

A termék használata előtt, kérjük olvassa el a kézikönyvet, a megfelelő használat biztosítása céljából. Különösen fontos a kézikönyv FIGYELMEZTETÉSEK és FIGYELEM elolvasása és batartása.

A kézikönyvet tárolja biztonságos helyen és őrizze meg későbbi használat céljából.

⚠ FIGYELMEZTETÉSEK

A balesetek és a károk elkerülése érdekében

- NE telepítsen egységet és ne vezessen át kábelt olyan helyeken, ahol:
 - akadályozhatják a kormánykerék és a sebességváltó használatát.
 - akadályozhatják a biztonsági eszközök - pl. légzsákok - működését.
 - rontják a látási viszonyokat.
- NE állítsa a hangerőt túl erősre, ugyanis ez hallássérülést okozhat, elnyomja a külső hangokat és veszélyessé teheti a vezetést.
- NE használja az egységet vezetés közben. Ha az egységet vezetés közben kell használnia, figyelmesen nézzen körül.
- Bármilyen bonyolult művelet elvégzése előtt állítsa le az autót.
- A vezetőnek nem szabad a képernyőt néznie vezetés közben.

⚠ FIGYELEM

Az egység védelme érdekében

- Ha az autója hosszu ideig állt hidegben vagy nagy melegben, az egység bekapcsolása előtt várjon, amíg az autóban a hőmérséklet normál szintre áll.

A monitor védelme érdekében

- Az egységbe beépített képernyő egy nagy pontosságú eszköz, azonban előfordulhatnak nem működő képpontok. Ez elkerülhetetlen és nem számít hibának.
- A képernyőt ne tegye ki közvetlen napfény hatásának.
- Az érintőképernyőt ne érintse meg golyóstollal vagy hasonló hegyes eszközzel. Az érintőpanelen található ikonokat közvetlenül az ujjával érintse meg (ha kesztyűt visel, vegye le).
- Ha a hőmérséklet nagyon magas vagy nagyon alacsony...
 - A készülék belsejében kémiai elváltozások történnek, amelyek hibás működést okoznak.
 - A képek nem látszanak tisztán vagy lassan mozognak. A képek nem egyidejűleg jelennek meg a hanggal vagy a kép minősége romlik.

Hangerő beállítás esetén

- Más forrásokhoz képest a digitális eszközök nagyon kevés zajt okoznak. A digitális források lejátszása előtt csökkentse a hangerőt, hogy elkerülje a hangfalak károsodását a hangerő hirtelen megnövekedése következtében.

A GPS-ről

A készülék első bekapcsolásakor várnia kell, amíg a rendszer GPS-jeleket fogad a műholdakról. Ez a folyamat akár több percre is eltarthat. A leggyorsabb jelfogadás érdekében járműve a szabadban, magas épületektől és fáktól távol legyen. Amint a rendszer GPS-jeleket fogad, ez a készülék az egység minden egyes bekapcsolásakor megkapja azokat.

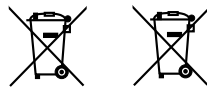

Tájékoztatás az elektromos és elektronikus berendezések és akkumulátorok hulladékként történő elhelyezéséről (azokra az EU tagállamokra vonatkozik, amelyek bevezették a szelektív hulladékgyűjtési rendszereket)

A jelzéssel (áthúzott kerek kuka) ellátott termékeket és akkumulátorokat tilos háztartási hulladékként elhelyezni.

A feleslegessé vált elektromos és elektronikus berendezéseket és akkumulátorokat újra kell hasznosítani az erre a célra szolgáló létesítményekben, amelyek képesek a termékek és azok melléktermékeinek kezelésére.

Újrahasznosító telepekkel kapcsolatosan forduljon a helyi hatóságokhoz. A megfelelő újrahasznosítás és a hulladék ártalmatlanítása hozzájárul az erőforrások védelméhez, miközben segít elkerülni az egészségre és a környezetre nézve káros hatásokat.



Megfelelőségi nyilatkozat a 2014/53/EU sz. RE

irányelv vonatkozásában

Megfelelőségi nyilatkozat a 2011/65/EK sz. RoHS

irányelv vonatkozásában

Gyártó:

JVCKENWOOD Corporation
3-12, Moriya-cho, Kanagawa-ku, Yokohama-shi,
Kanagawa, 221-0022, JAPAN

EU-képviselő:

JVCKENWOOD Europe B.V.
Rendementsweg 20 B-9, 3641 SL Mijdrecht,
THE NETHERLANDS

English

Hereby, JVCKENWOOD declares that the radio equipment "KW-M785DBW" is in compliance with Directive 2014/53/EU.

The full text of the EU declaration of conformity is available at the following internet address:
<https://www.jvc.net/euukdoc/>

Français

Par la présente, JVCKENWOOD déclare que l'équipement radio « KW-M785DBW » est conforme à la directive 2014/53/UE.

L'intégralité de la déclaration de conformité UE est disponible à l'adresse Internet suivante :
<https://www.jvc.net/euukdoc/>

Deutsch

Hiermit erklärt JVCKENWOOD, dass das Funkgerät "KW-M785DBW" der Richtlinie 2014/53/EU entspricht. Der volle Text der EU-Konformitätserklärung steht unter der folgenden Internetadresse zur Verfügung:
<https://www.jvc.net/euukdoc/>

Nederlands

Hierbij verklaart JVCKENWOOD dat de radioapparatuur "KW-M785DBW" in overeenstemming is met Richtlijn 2014/53/EU.
De volledige tekst van de EU-verklaring van overeenstemming is te vinden op het volgende internetadres:
<https://www.jvc.net/euukdoc/>

Italiano

Con la presente, JVCKENWOOD dichiara che l'apparecchio radio "KW-M785DBW" è conforme alla Direttiva 2014/53/UE.
Il testo integrale della dichiarazione di conformità UE è disponibile al seguente indirizzo internet:
<https://www.jvc.net/euukdoc/>

Español

Por la presente, JVCKENWOOD declara que el equipo de radio "KW-M785DBW" cumple la Directiva 2014/53/EU.
El texto completo de la declaración de conformidad con la UE está disponible en la siguiente dirección de internet:
<https://www.jvc.net/euukdoc/>

Português

Deste modo, a JVCKENWOOD declara que o equipamento de rádio "KW-M785DBW" está em conformidade com a Diretiva 2014/53/UE.
O texto integral da declaração de conformidade da UE está disponível no seguinte endereço de internet:
<https://www.jvc.net/euukdoc/>

Polska

Niniejszym, JVCKENWOOD deklaruje, że sprzęt radiowy "KW-M785DBW" jest zgodny z dyrektywą 2014/53/UE.
Pełny tekst deklaracji zgodności EU jest dostępny pod adresem:
<https://www.jvc.net/euukdoc/>

Český

Společnost JVCKENWOOD tímto prohlašuje, že rádiové zařízení "KW-M785DBW" splňuje podmínky směrnice 2014/53/EU.
Plný text EU prohlášení o shodě je dostupný na následující internetové adrese:
<https://www.jvc.net/euukdoc/>

Magyar

JVCKENWOOD ezennel kijelenti, hogy a „KW-M785DBW” rádióberendezés megfelel a 2014/53/EU irányelvnek.
Az EU konformitási nyilatkozat teljes szövege az alábbi weboldalon érhető el:
<https://www.jvc.net/euukdoc/>

Fontos megjegyzés

Svenska

Härmed försäkrar JVCケンウッド att radioutrustningen "KW-M785DBW" är i enlighet med direktiv 2014/53/EU. Den fullständiga texten av EU-försäkran om överensstämmelse finns på följande Internetadress: <https://www.jvc.net/euukdoc/>

Suomi

JVCケンウッド julistaa täten, että radiolaite "KW-M785DBW" on direktiivin 2014/53/EU mukainen. EU-vaatimustenmukaisuusvaatimus löytyy kokonaisuudessaan seuraavasta internet-osoitteesta: <https://www.jvc.net/euukdoc/>

Slovensko

S tem JVCケンWOOD izjavlja, da je radijska oprema »KW-M785DBW« v skladu z Direktivo 2014/53/EU. Celotno besedilo direktive EU o skladnosti je dostopno na tem spletnem naslovu: <https://www.jvc.net/euukdoc/>

Slovensky

Spoločnosť JVCケンWOOD týmto vyhlasuje, že rádiové zariadenie „KW-M785DBW“ vyhovuje smernici 2014/53/EÚ. Celý text EÚ vyhlásenia o zhode nájdete na nasledovnej internetovej adrese: <https://www.jvc.net/euukdoc/>

Dansk

Herved erklærer JVCケンWOOD, at radioudstyret "KW-M785DBW" er i overensstemmelse med Direktiv 2014/53/EU. EU-overensstemmelseserklæringens fulde ordlyd er tilgængelig på følgende internetadresse: <https://www.jvc.net/euukdoc/>

Ελληνικά

Με το παρόν, η JVCケンWOOD δηλώνει ότι ο ραδιοεξοπλισμός «KW-M785DBW» συμμορφώνεται με την Οδηγία 2014/53/ΕΕ. Το πλήρες κείμενο της δήλωσης συμμόρφωσης της ΕΕ είναι διαθέσιμο στην ακόλουθη διεύθυνση στο διαδίκτυο: <https://www.jvc.net/euukdoc/>

Eesti

Käesolevaga JVCケンWOOD kinnitab, et „KW-M785DBW“ raadiovarustus on vastavuses direktiiviga 2014/53/EL. ELi vastavusdeklaratsiooni terviktekst on kättesaadav järgmisel internetiaadressil: <https://www.jvc.net/euukdoc/>

Latviešu

JVCケンWOOD ar šo deklarē, ka radio aparātūra „KW-M785DBW” atbilst direktīvas 2014/53/ES prasībām. Pilns ES atbilstības deklarācijas teksts ir pieejams šādā tīmekļa adresē: <https://www.jvc.net/euukdoc/>

Lietuviškai

Šiuo JVCケンWOOD pažymi, kad radijo įranga „KW-M785DBW“ atitinka 2014/53/EB direktyvos reikalavimus. Visą EB direktyvos atitikties deklaracijos tekstą galite rasti šiuo internetiniu adresu: <https://www.jvc.net/euukdoc/>

Malti

B'dan, JVCケンWOOD jiddikjara li t-tagħmir tar-radju "KW-M785DBW" huwa konformi mad-Direttiva 2014/53/EU. It-test kollu tad-dikjarazzjoni ta' konformità huwa disponibbli fl-indirizz intranet li ġej: <https://www.jvc.net/euukdoc/>

HRVATSKI / SRPSKI JEZIK

JVCケンWOOD ovim izjavljuje da je radio oprema "KW-M785DBW" u skladu s Direktivom 2014/53/EU. Cjeloviti tekst deklaracije Europske unije o usklađenosti dostupan je na sljedećoj internet adresi: <https://www.jvc.net/euukdoc/>

ROMÂNĂ

Prin prezenta, JVCケンWOOD declară că echipamentul radio "KW-M785DBW" este în conformitate cu Directiva 2014/53/EU. Textul integral al declarației de conformitate UE este disponibil la următoarea adresă de internet: <http://www.jvc.net/cs/car/euodoc/>

Fontos megjegyzés

БЪЛГАРСКИ

С настоящото JVCKENWOOD декларира, че радиооборудването на "KW-M785DBW" е в съответствие с Директива 2014/53/ЕС.

Пълният текст на ЕС декларацията за съответствие е достъпен на следния интернет адрес:
<https://www.jvc.net/euukdoc/>

Turkish

Burada, JVCKENWOOD "KW-M785DBW" radyo ekipmanının 2014/53/AB Direktifine uygun olduğunu bildirir.

AB uyumluluk deklasyonunun tam metni aşağıdaki internet adresinde mevcuttur.
<https://www.jvc.net/euukdoc/>

Русский

JVCKENWOOD настоящим заявляет, что радиооборудование «KW-M785DBW» соответствует Директиве 2014/53/EU.

Полный текст декларации соответствия ЕС доступен по следующему адресу в сети Интернет:
<https://www.jvc.net/euukdoc/>

Українська

Таким чином, компанія JVCKENWOOD заявляє, що радіобладнання «KW-M785DBW» відповідає Директиві 2014/53/EU.

Повний текст декларації про відповідність ЄС можна знайти в Інтернеті за такою адресою:
<https://www.jvc.net/euukdoc/>

Néhány szó a kézikönyvről

A kézikönyvben bemutatott képernyők és ablakok példaként szolgálnak a műveletek alapos megismerése céljából. Ezek eltérhetnek a valós képernyőktől és ablakoktól.

Ez a kézikönyv főleg a monitorpanel gombjaival és az érintőképernyő ikonjaival végezhető műveleteket ismerteti. A távirányítót igénylő műveleteket lásd a 47. oldal.

< > azokat a különböző képernyőket/menüket/műveleteket/beállításokat jelöli, amelyek az érintőképernyőn jelennek meg.

[] jelöli a billentyűk és a források neveit az érintőpanelen.

Jelzések nyelve: A magyarázatokban angol nyelvű jelzések láthatóak. A jelzések nyelvét kiválaszthatja a <Settings> menüben (43. oldal).



Ez a terméken található szimbólum fontos kezelési és karbantartási utasításokat jelöl a jelen kézikönyvben. Figyelmesen olvassa el a jelen kézikönyv utasításait.

Tartalomjegyzék

Alkotóelemek nevei és alpműveletek.....	3	Digitális rádió (DAB)	22	Telepítés és csatlakoztatás	48
Monitorpanel.....	3	Rádióhallgatás.....	22	Telepítés előtt.....	48
Kezdőképernyő.....	3	Szolgáltatások előre beállítása a memóriába.....	24	Az egység telepítése	49
Az áramellátás bekapcsolása.....	3	Egy beprogramozott állomás kiválasztása.....	24	Az egység eltávolítása	50
Az áramellátás kikapcsolása	3	A Digitális Rádió beállításai.....	24	A mellékelt GPS-antenna felszerelése	50
A hangerő beállítása.....	4	Tuner	25	Külső összetevők csatlakoztatása	51
A hang halkítása.....	4	Rádióhallgatás.....	25	Vezetékek bekötése.....	52
Kikapcsolja az AV forrást.....	4	Állomások előre beállítása a memóriába.....	26	Referenciák.....	53
Kezdeti beállítások.....	4	Beprogramozott állomás kiválasztása	27	Karbantartás.....	53
Dátum és óra beállításai.....	5	Beállítások egyéb FM rádiós adatrendszer funkciókhoz.....	27	További információ.....	53
Autón belüli kapcsolatok.....	5	Egyéb külső összetevők	28	Hibaelhárítás	55
USB kapcsolat	6	AV-IN eszközök.....	28	Műszaki adatok.....	58
Bluetooth® kapcsolat.....	6	Kamerák.....	29	Védjegyek és licenckek	61
Csatlakozások beállítása	10	Bluetooth® eszköz	30	Important Notice on Software	62
Képernyők és műveletek	12	Bluetooth mobiltelefon	30	EULA	62
Forrást/opciók kiválasztó képernyő.....	12	Bluetooth mobiltelefon beállítások	32		
Forrásvezérlő képernyő.....	12	Bluetooth-hanglejátszó.....	33		
Lista/beállítás képernyő.....	13	Beállítások.....	35		
Apps	14	Hangbeállítások.....	35		
Az iPhone alkalmazásainak használata — Apple		Képernyő beállítások.....	39		
CarPlay.....	14	Bemeneti beállítások.....	42		
Android™ készülék alkalmazásainak használata —		Rendszerbeállítások	43		
Android Auto™.....	16	Távírányító.....	46		
Android készülék alkalmazásainak használata —		Előkészítés	46		
USB tükrözés.....	17	Alapműveletek (RM-RK258)	47		
USB	18	Állomás közvetlen keresése.....	47		
Lejátszási műveletek.....	18				
Videólejátszás műveletek.....	19				
Keresési műveletek.....	20				
USB lejátszási beállítások.....	21				

Alkotóelemek nevei és alapműveletek

Monitorpanel

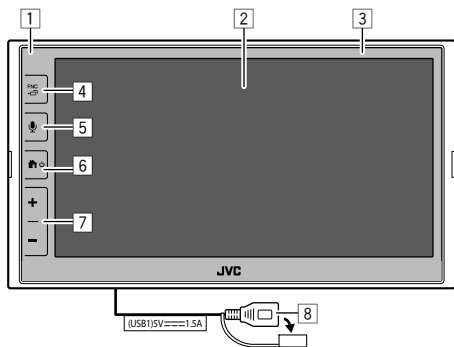

- 1 Távirányítás érzékelője
- 2 Képernyő (érintőképernyő)
- 3 Monitorpanel
- 4 FNC - gomb

- **FNC** (Nyomja meg): A funkció menü megnyitása (13. oldal)
- (Tartsa lenyomva): Megváltoztatja a lejátszási forrás képernyőjét a többire.
 - Mialatt az Apple CarPlay vagy az Android Auto csatlakoztatva van, az aktuális háttérlejátszás forrásképernyőjére vált, és fordítva.
 - Amikor nincs Apple CarPlay-hez vagy Android Auto-hoz csatlakoztatott eszköz, akkor az aktuális háttérlejátszás forrásképernyőre és a többi beállításra vonatkozó képernyőre, a kezdőképernyőre vagy a forrás kiválasztására szolgáló képernyőre vált, és fordítva.

- 5 gomb (Megnyomása): Aktiválja a hangfelismerést.
 - Ha nincs Apple CarPlay-hez, Android Auto-hoz és Bluetooth telefonhoz csatlakoztatott eszköz, a gomb megnyomásával és nyomva tartásával megjelenítheti a Bluetooth párosítás várakozás párbeszédablakot (7. oldal).
- 6 gomb
 - (Nyomja meg): Bekapcsolja az áramforrást.
 - (Tartsa lenyomva): Kikapcsolja az áramot.
 - (Nyomja meg): Ha be van kapcsolva, megjeleníti a kezdőképernyőt (lásd az alábbiakat).
- 7 Hangerő +/- gombok
- 8 USB csatlakozó a hátsó panelről

A monitoron lévő gombok világítanak, és a készülék bekapcsolt állapotában időszakosan változnak a színek.

- A szín módosításához lásd: 40. oldal.

Kezdőképernyő

- A kezdőképernyő testre szabható (40 - 41. oldal)
- Másik képernyőről a kezdőképernyőre történő visszatéréshez nyomja meg a gombot.

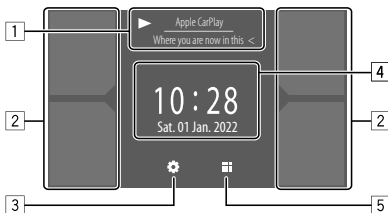

A kezelőikonokra bökéssel az alábbi műveleteket hajtja végre:

- 1 Jelenlegi lejátszási forrás információ.
 - Megjeleníti az aktuális lejátszási forrásvezérlő képernyőt.
 - A [**<**] érintésével a szöveg görgethető, ha nem látszik teljesen.
- 2 Kiválasztja a lejátszási forrást.
 - A források módosításához lásd: 41. oldal.
- 3 A **<Settings>** képernyőt jeleníti meg.
- 4 Az óra és/vagy a grafikai képernyő megjelenítése.
 - Az információ módosításához lásd: 41. oldal.
 - Az idő kijelzésének megérintésekor a **<Clock>** képernyőre léphet, lásd 5. oldalt.
- 5 Megjeleníti az összes választható lejátszási forrást és lehetőséget.

Az áramellátás bekapcsolása



- A készülék első bekapcsolásakor várnia kell, amíg a rendszer GPS-jeleket fogad a műholdakról. Ez a folyamat akár több percig is eltarthat.

Az áramellátás kikapcsolása

A monitorpanelen:



(Tartsa lenyomva)

Alkotóelemek nevei és alapműveletek

A képernyőn:

1 Megjeleníti a forrást/opciót kiválasztó képernyőt.

A kezdőképernyőn:



2 Kapcsolja ki az áramellátást.

A forrást/opciót kiválasztó képernyőn (12. oldal):

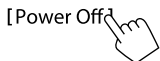

Kikapcsolja az AV forrást

1 Megjeleníti a forrást/opciót kiválasztó képernyőt.

A kezdőképernyőn:



2 Kapcsolja ki az AV forrást.

A forrást/opciót kiválasztó képernyőn (12. oldal):



- Használhatja az előugró menüt is (13. oldal).

Kezdeti beállítások

Ha az egységet első alkalommal kapcsolja be, vagy alaphelyzetbe állítja, megjelenik az **<Initial Settings>** képernyő.

Végezze el a kezdeti beállításokat.

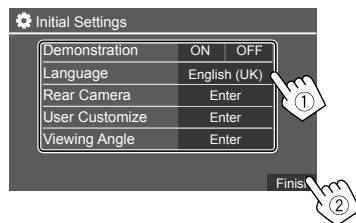

Miután befejeződött, a kezdőképernyő jelenik meg.

<Demonstration> (41. oldal)

- **ON** (Kezdeti): A tájékoztató képernyő aktiválása.
- **OFF**: A tájékoztató képernyő kikapcsolása.

<Language> (43. oldal)

Kiválaszthatja a képernyőüzenetek nyelvét.

- **English** (Camerikai angol)/**English (UK)**(Kezdeti)/**Español/Français/Deutsch/Italiano/Nederlands/Russkij/Português/Πρωτjν/Ελληνικά/Polski/Čeština/Magyar**
- **GUI Language: Local** (a fent kiválasztott nyelv) (Kezdeti)/**English (UK)**: Kiválasztja nyelvet a kezelőikonok és a menüelemek megjelenítéséhez.

<Rear Camera> (42. oldal)

Úgy végezze el a beállításokat, hogy megjelenjen a csatlakoztatott tolatókamera képe.

<User Customize> (40. oldal)

Változtassa meg a kijelző kinézetét.

<Viewing Angle> (42. oldal)

Válassza ki a látószöveget a monitorhoz képest úgy, hogy a képernyőn lévő képet könnyen lehessen látni.

- **Under 0°** (Kezdeti)/**5°/10°/15°/20°**

A hangerő beállítása

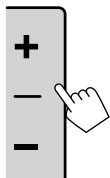

Beállíthatja a hangerőt (00 és 40 között), a + megnyomásával növeli, a – megnyomásával csökkenti a hangerőt.

- Ha a hangerő 15 alatt van, a + gomb nyomva tartásával folyamatosan növekszik a 15-ös szintig.

A hang halkítása

A forrásvezérlő képernyőn:



A halkítás visszavonásához:



Dátum és óra beállításai

A dátumot és az órát az alábbi módon állíthatja be a <System> képernyő segítségével.

1 A kezdőképernyő megjelenítése.



2 Jelenítse meg a <Settings> képernyőt.

A kezdőképernyőn:



3 Jelenítse meg a <System> képernyőt (1), majd adja meg a módosítani kívánt készülékbeállítási képernyőt (2).

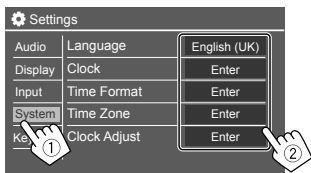

Pl. a <Clock> lehetőség kiválasztásakor

4 Állítsa be vagy igazítsa ki a dátumot és az órát.

<Clock> *

Válassza ki a dátum és idő beállításának módszerét.

- **GPS-SYNC** (Kezdeti): Szinkronizálja az óra által mutatott időt a GPS-szel.
- **Manual**: Manuálisan állítja be az órát <Clock Adjust> gombbal. Lásd az alábbiakat.

<Time Format>

Válassza ki az idő kijelzési formátumát.

- **12-Hour/24-Hour** (Kezdeti)

<Time Zone>

Válassza ki a lakóhelyének megfelelő időzónát.

- **London, Dublin** (Kezdeti)/**Amsterdam, Berlin** stb.

<Clock Adjust>

Érintse meg a [▲]/[▼] (1) lehetőséget a dátum (év/hó/nap) és az óra/perc beállításához. Érintse meg a [SET] (2) lehetőséget az óra beállításának befejezéséhez.

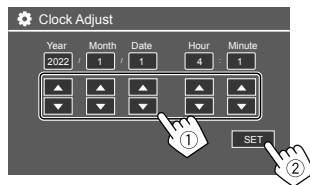

<Daylight Saving Time>

(Az óra manuális beállítása esetén nincs használatban)

Aktiválja további, a nyári időszámítás szerinti idő kiválasztásával (ha lakóhelyén elérhető).

- **OFF** (Kezdeti)/**30min/1HR**

* Megjelenítheti a <Clock> képernyőt az óra területének megérintésével, ha az szerepel a kezdőképernyőn.

Autón belüli kapcsolatok

Az okostelefon kihangosításához és az okostelefonok (Apple CarPlay, Android Auto és USB Mirroring) alkalmazásainak működtetéséhez az alábbi kapcsolatokra van szükség.

- **Vezetékes Apple CarPlay** (14. oldal), esetén csatlakoztassa az iPhone-t USB-n keresztül
- **Vezeték nélküli Apple CarPlay** (14. oldal) esetén, csatlakoztassa az iPhone-t Bluetooth-on keresztül (a Wi-Fi automatikusan csatlakozik).
- **Android Auto** esetén (16. oldal):
 - Android 6.0-s vagy újabb verziójú Android eszköz használható USB segítségével (ebben az esetben a Bluetooth automatikusan csatlakozik, de a Wi-Fi nem elérhető).
 - Az Android Auto vezeték nélkül történő használatához Bluetooth-on keresztül csatlakoztassa az Android eszközt (a Wi-Fi automatikusan csatlakozik).
 - Szüksége lesz egy kompatibilis, aktív adatkapcsolattal rendelkező Android eszközre (lásd alább).
- Android 11 vagy újabb verzió és 5 GHz-es Wi-Fi (a helyi előírásoknak megfelelően *); vagy
- Android 10-zel rendelkező Google vagy Samsung gyártmányú eszköz; vagy
- Android 9-cel rendelkező Samsung Galaxy S8, Galaxy S8+ vagy Note 8
- További információkat a <g.co/androidauto/requirements> weboldalon talál.

* Tájékozódjon a lakóhelyére vonatkozó helyi előírásokról.

Autón belüli kapcsolatok

- **USB tükrözéshez** (17. oldal) az Android eszközt mind USB-vel, mind Bluetooth-szal csatlakoztassa.
- **Telefon kihangosításhoz** (30. oldal) és **Bluetooth hanglejátszóhoz** (33. oldal) Bluetooth®-on keresztül csatlakoztassa készülékét.

• Az AV-IN eszközök csatlakoztatását és használatát lásd a 28 és 51. oldalon.

USB kapcsolat

Csatlakoztassa okostelefonját (iPhone vagy Android eszközt) az alkalmazásoknak a készülék képernyőjén való használatához.

- Az egységhez olyan adathordozókat is csatlakoztathat, mint pl. USB-eszköz, digitális audiolejátszó, stb. Számítógép, hordozható merevlemez és USB hub viszont nem csatlakoztatható.

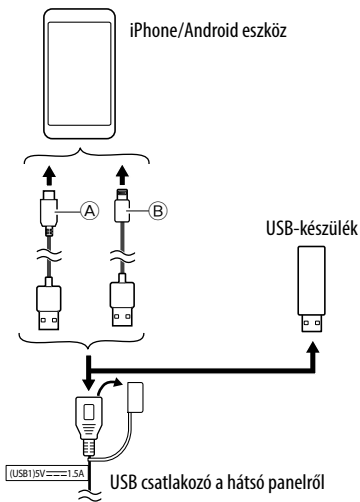

- Ⓐ Android eszköz csatlakoztatásához használja az USB-kábelt (kereskedelmi forgalomban kapható)
- Ⓑ iPhone készülék csatlakoztatásához használja az iPhone KS-U62 USB-kábelt (opcionális tartozék)

Bluetooth® kapcsolat

Bluetooth eszközök használatára vonatkozó adatok

A Bluetooth egy rövid hatótávolságú vezeték nélküli rádiókommunikációs technológia olyan mobilkészülékek számára, mint a mobiltelefon (okostelefon), hordozható számítógépek és más eszközök. A Bluetooth eszközök vezeték nélkül csatlakoztathatók és kommunikálnak egymással.

- Egyes Bluetooth eszközök nem használhatóak a jelen egységgel, az eszközök Bluetooth verziójától függően.

Bluetooth eszköz párosítása

Bluetooth eszköz első alkalommal történő csatlakoztatása esetén regisztrálja az eszközt a az egységhez (párosítás). Az összepárosítás lehetővé teszi az eszközök közötti kommunikációt.

- A párosítási módszer az eszköz Bluetooth-verziójától függően változhat.
 - Bluetooth 2.1 verzióval rendelkező eszközök esetén: Az eszköz és az egység párosításához elegendő az SSP (biztonságos és egyszerű párosítás) funkció használata, amelyhez csak megerősítés szükséges.
 - Bluetooth 2.0 verzióval rendelkező eszközök esetén: A párosításhoz meg kell adnia a PIN kódot az eszközön és az egységen.

Autón belüli kapcsolatok

- Miután a kapcsolat létrejött, a Bluetooth-beállítások (44. oldal), vagy magának a készüléknek a visszaállításáig (44. oldal) regisztrálva marad. Akár 5 eszköz is regisztrálható.
- A Bluetooth funkció használatához aktiválja az eszköz Bluetooth funkcióját.

Automatikus párosítás

Amikor az **<Auto Pairing>** beállítása **[ON]** (33. oldal), a Bluetooth eszközök párosítása automatikusan megtörténik.

- Apple CarPlay alkalmazással rendelkező iPhone, és Android Auto alkalmazással rendelkező Android készülék esetén: Ha az eszköz USB-n keresztül van csatlakoztatva, a beállítástól függetlenül automatikusan párosítva lesz.

Automatikus Wi-Fi kapcsolatok

A készülék rendelkezik Wi-Fi funkcióval.

Ha az iPhone vagy Android készüléket sikeresen párosította Bluetooth-szal vagy USB-vel Apple CarPlay-hez vagy Android Auto-hoz, akkor az automatikusan csatlakozik a Wi-Fi-hez. A következő bekapcsolástól kezdve automatikusan csatlakozik a Wi-Fi-n keresztül.

- Kapcsolja be az iPhone vagy Android készülékén a Bluetooth- és a Wi-Fi-funkciókat.
- A vezeték nélküli Apple CarPlay használatához csatlakoztatnia kell a GPS antennát.

Bluetooth eszköz párosítása SSP segítségével (Bluetooth 2.1 verzió esetén)

1 A kezdőképernyő megjelenítése.



2 Jelenítse meg a <Device List> képernyőt.

A kezdőképernyőn (3. oldal) a következőket érintse:



Majd a **<Settings>** képernyőn érintse:

[System] → <Connections SETUP> : [Enter]

A **<Connections SETUP>** beállítás képernyőn a következőket érintse:

<Device List> : [Enter]

- A felugró funkciómenüt is használhatja, hogy megjelenítse a **<Device List>** képernyőt (13. oldal).

3 Készítse elő a készüléket a párosításra.

A **<Device List>** képernyőn:



Please open Bluetooth settings on your device and select the device name below

KW-MXXXXX

Cancel

4 Bluetooth eszközéről keresse meg a „KW-M785DBW” egységet.

5 Erősítse meg a kérelmet az eszközön és egységen egyaránt.

Az eszközön:

A jóváhagyás módja az eszköztől függ.

Az egységen:



Párosítás befejeződött.

A kérés visszautasításához: Érintse meg a **[Cancel]**.

6 Regisztrálja a Bluetooth-eszköz használatát.

- „Az eszközök használatának regisztrálása” a 8. oldalon.

Autón belüli kapcsolatok

A párosítás befejezését követően...

• Vezeték nélküli Apple CarPlay-jel kompatibilis iPhone esetén

Egy megerősítő üzenet jelenik meg.

- A **[Yes]** gomb megérintésével jelenítse meg az Apple CarPlay képernyőt a vezeték nélküli kapcsolathoz.
- Érintse meg a **[No]** gombot az Apple CarPlay alkalmazás használatának elkerüléséhez. Az Apple CarPlay használatához válassza ki azt a **<Device List>** képernyőn.

• Android Auto-val kompatibilis Android eszköz esetén

Amikor **[Android Auto]** (kezdeti) van kiválasztva az **<Android Mode Select>** beállítás (11. oldal) menüpontban, az Android Auto automatikusan aktiválódik, és ez az Android eszköz Android Auto eszközként lesz regisztrálva.

- Ha az Apple CarPlay aktuálisan aktív, egy figyelmeztető üzenet jelenhet meg, rákérdezve, hogy az Android Auto-t vagy az Apple CarPlay-t kívánja használni (az iPhone verziójától függően).

Bluetooth eszköz párosítása PIN kód segítségével (Bluetooth 2.0 verzió esetén)

1 A kezdőképernyő megjelenítése.



2 Jelenítse meg a <PIN Code Set> képernyőt.

A kezdőképernyőn (3. oldal) a következőt érintse:



Majd a **<Settings>** képernyőn érintse:

[System] → <Connections SETUP> : [Enter]

A **<Connections SETUP>** beállítás képernyőn a következőket érintse:

<PIN Code> : [Enter]

3 Cserélje ki a PIN kódot.

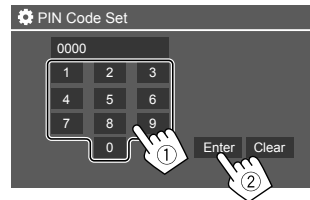

- Alapértelmezett PIN-kód : [0000]
- Ha nem kell módosítania a [0000] PIN-kódot, csak érintse meg az **[Enter]** gombot.
- A PIN-kód megváltoztatásához lásd a 11. oldal.

4 Készítse elő a készüléket a párosításra.

A **<Device List>** képernyőn:

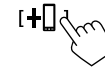

5 Bluetooth eszközéről keresse meg a „KW-M785DBW” egységet.

6 Bluetooth eszközén válassza ki a „KW-M785DBW” egységet.

Párosítás befejeződött.

7 Regisztrálja a Bluetooth-eszköz használatát.

- Lásd az alábbi „Audió fájl kiválasztása a menüből” fejezetet.

A párosítás végeztével, lásd a bal szélső oszlopot.

- Vezeték nélküli Apple CarPlay-jel kompatibilis iPhone esetén
- Android Auto-val kompatibilis Android eszköz esetén

■ Az eszközök használatának regisztrálása

A **<Device List>** képernyőn ellenőrizheti és módosíthatja a regisztrált eszközök használatát (profilját).

- Az eszközök listáján a nem kívánt eszközöket csatlakoztathatja/leválaszthatja, valamint törölheti is.

1 Jelenítse meg a <Device List> képernyőt.

A kezdőképernyőn (3. oldal) érintse:



Majd a <Settings> képernyőn érintse:

[System] → <Connections SETUP> : [Enter]

A <Connections SETUP> beállítás képernyőn a következőket érintse:

<Device List> : [Enter]



Az aktuálisan aktív (csatlakoztatott) eszközök ki vannak emelve a listában.

- Hat eszköz jeleníthető meg a listában; 5 db Bluetooth-szal, illetve egy USB-vel csatlakoztatott eszköz.
- A felugró funkciómenüt is használhatja, hogy megjelenítse a <Device List> képernyőt (13. oldal).
- A [<] érintésével a szöveg görgethető, ha nem látszik teljesen.
- A lista/beállítás képernyőn elvégezhető műveleteket lásd a 13. oldalon.

2 Válassza ki a használni kívánt eszközt.



- Ha az Apple CarPlay vagy az Android Auto alkalmazást aktiválják a kiválasztott eszközhöz, akkor leválasztásra kerül. Figyelmeztető üzenet jelenik meg. Érintse meg a [Yes] lehetőséget a megerősítéshez.

3 Válassza ki a kiválasztott eszköz profilját.



- [TEL(HFP1)]/[TEL(HFP)2]: Az eszköz használata 1. és 2. kihangosított telefonként.
- [Audio(A2DP)/APP(SPP)]: Az eszköz Bluetooth audioszöveghívás vagy alkalmazásként történő használatához (Apple CarPlay/Android Auto).
- [USB Mirroring]: Az eszköz USB tükrözésként történő használatához.

4 Érintse meg a [Close] gombot a befejezéshez.

A <Device List> képernyő ismét megjelenik. Az egység megkeresi azt az eszközt, amelyhez éppen beállította a használatot (profil), és bekapcsolja, ha az csatlakoztatva van.

A profil ikonokról

- A felsorolt eszközökhöz rendelkezésre álló profilkok fehérén jelennek meg. Ha a profil aktív az eszközök számára, akkor kék színűvé válik. A nem elérhető eszköz és profil szürke.
- A Bluetooth ikon csak akkor jelenik meg, ha a készülék Bluetooth kapcsolattal csatlakozik.
- Az Apple CarPlay és az Android Auto ikonok akkor világítanak, amikor aktívak.
- A tükrözés ikon akkor jelenik meg, ha a készülék ki van választva Tükrözés profilbeállításban.

Ikon	Profil	Allapot (be/ki/nem elérhető)
	Bluetooth	Bluetooth kapcsolat
	HFP1	Kihangosított telefon 1
	HFP2	Kihangosított telefon 2
	A2DP	Bluetooth-hanglejátszó
	SPP	Apps
	Apple CarPlay	Apple CarPlay
	Android Auto	Android Auto
	Mirroring	USB tükrözés

Regisztrált eszközök hozzáadása

1 Jelenítse meg a <Device List> képernyőt.

A kezdőképernyőn (3. oldal) a következőt érintse:



Majd a <Settings> képernyőn érintse:

[System] → <Connections SETUP> : [Enter]

A <Connections SETUP> beállítás képernyőn a következőket érintse:

<Device List> : [Enter]

2 Regisztráció aktiválása.

A <Device List> képernyőn:



3 Kövesse az előzőleg elmagyarázott eljárást.

- Bluetooth eszköz párosítása SSP segítségével (Bluetooth 2.1 verzió esetén), lásd 7. oldal.
- Bluetooth eszköz párosítása PIN kód segítségével (Bluetooth 2.0 verzió esetén), lásd 8. oldal.

Regisztrált eszközök törlése

1 Jelenítse meg a <Device List> képernyőt.

A kezdőképernyőn (3. oldal) a következőt érintse:



Majd a <Settings> képernyőn érintse:

[System] → <Connections SETUP> : [Enter]

A <Connections SETUP> beállítás képernyőn a következőket érintse:

<Device List> : [Enter]

2 Jelenítse meg a <Device Remove> képernyőt.

A <Device List> képernyőn:



3 Válassza ki a törölni kívánt eszközt.

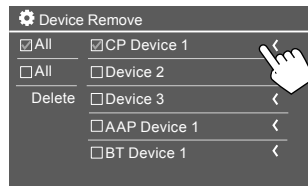

- Az összes készülék kijelöléséhez érintse meg az [All] gombot.
- Az összes kijelölés megszüntetéséhez érintse meg az [All] gombot.

4 Érintse meg a [Delete] lehetőséget.

Figyelmeztető üzenet jelenik meg. A törléshez érintse meg a [Yes] gombot.

Csatlakozások beállítása

A csatlakoztatott eszközök különböző beállításait módosíthatja.

1 Jelenítse meg a <Connections SETUP> képernyőt.

A kezdőképernyőn (3. oldal) a következőt érintse:



Majd a <Settings> képernyőn érintse:

[System] → <Connections SETUP> : [Enter]

A <Connections SETUP> képernyőn módosíthatja és megerősítheti a következő elemeket.

- A lista/beállítás képernyőn elvégezhető műveleteket lásd a 13. oldalon.

Connections SETUP	
Device List	Enter
PIN Code	0000
Device Name	(Model name)
Bluetooth Device Address	00:00:00:00:00:00
Initialise	Enter ↓
TEL SET-UP	Enter

Connections SETUP	
Wi-Fi Setup	Enter
Device Audio Control	Enter
Driving Position	Left Right
Android Mode Select	Enter
Reset Android Auto Wireless Connection	Enter

<Device List>

Az Apple CarPlay-jel, Android Auto-val, USB Mirroringgal, Bluetooth telefonnal és Bluetooth audioval csatlakoztatott eszközök jelennek meg a listán. A listán ellenőrizheti a neveiket és állapotukat (9. oldal).

<PIN Code>

- A PIN kód módosításához írjon be egy új PIN kódot, majd a befejezéshez érintse meg az **[Enter]** gombot.
- A PIN kód beírásának kijavításához érintse meg és tartsa lenyomva a **[Clear]** gombot, majd írja be újra az új PIN kódot.
- Ez a beállítás csak akkor érhető el, ha nincs iPhone Apple CarPlay-jel csatlakoztatva.

<Device Name>

Jelenítse meg ennek az egységnek a Bluetooth-eszközön kijelzett eszköznevét —

KW-M785DBW.

<Bluetooth Device Address>

Megjeleníti jelen egység Bluetooth eszközcímét.

<Initialise>

Inicializálja a Bluetooth beállításokat (44. oldal).

<TEL SET-UP>

Részletekért lásd a 2. lépést a 33. oldalon.

- Ez a beállítás csak akkor érhető el, ha nincs iPhone Apple CarPlay-jel csatlakoztatva.

<Wi-Fi Setup>

Megjeleníti jelen egység eszköznevét, eszközcímét és jelszavát.

<Device Audio Control>

Menjen a 2. lépésre.

<Driving Position>

Az Ön járművének — **[LEFT]** (kezdeti) vagy **[RIGHT]** vezetőülés-helyzetét állítja be.

Ez a beállítás a vezetőülés helyzetének megfelelően módosítja az Apple CarPlay/Android Auto képernyő oldalsáv/gomb pozícióját.

- Ez a beállítás csak akkor érhető el, ha Apple CarPlay alkalmazással rendelkező iPhone, illetve Android Auto alkalmazással rendelkező Android eszköz nincs csatlakoztatva.

<Android Mode Select>

Kiválasztja az Android eszköz használatát az Alkalmazások — vagy az **[Android Auto]** (kezdeti) (16. oldal) vagy a **[Mirroring for Android]** (17. oldal) lehetőségek közül.

- Ez a beállítás csak akkor érhető el, ha az AV forrás ki van kapcsolva USB-n keresztül kapcsolódó eszköz nélkül.

<Reset Android Auto Wireless Connection>

Állítsa vissza az Android Auto vezeték nélküli kapcsolatot, ha manuálisan kívánja módosítani a vezeték nélküli kapcsolat jelszavát. A készülék rendszere a **[Yes]** gomb megérintése után újraindul.

2 Érintse meg az [Enter] gombot a kiválasztott elem képernyőjének megjelenítéséhez.

A **<Device Audio Control>** képernyőn:

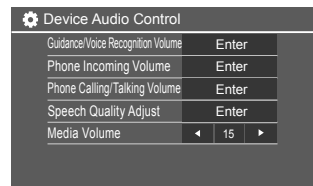

- **<Guidance/Voice Recognition Volume>** külön beállítható az **<Apple CarPlay>** és **<Android Auto>** számára a 00 – 40 közötti tartományon belül (Alapértelmezett: 19).
- A **<Phone Incoming Volume>**, a **<Phone Calling/Talking Volume>** külön állítható be az **<Apple CarPlay>** és az **<Android Auto/Bluetooth>** számára a 00 – 40 közötti tartományban (Alapértelmezett: 15).
- **<Speech Quality Adjust>**:
A **<Microphone Level>** beállítható a –10 – +10 közötti tartományban (Alapértelmezett: –4).
<Echo Cancel Level>, **<Noise Reduction Level>** beállítható a –5 – +5 közötti tartományban (Alapértelmezett: 0).
- A **<Media Volume>** beállítható a 00 – 40 közötti tartományban (Alapértelmezett: 15).

Képernyők és műveletek

Információ megjelenítéséhez, lejátszási források váltásához vagy a beállítások megváltoztatásához stb. bármikor megjeleníthet másik képernyőket vagy átválthat azokra.

Forrást/opciót kiválasztó képernyő

A forrást/opciót kiválasztó képernyő megjelenítéséhez érintse meg a  lehetőséget a kezdőképernyőn.

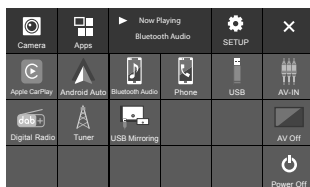



A kezelőikonokra bökéssel az alábbi műveleteket hajtja végre:

[Camera]	Kameranézetre vált.
[Apps]	Átvált az aktuálisan elérhető Alkalmazások – [Apple CarPlay] vagy [Android Auto] lehetőségre.
[Now Playing]	Megjeleníti a jelenleg játszott forrást.
[SETUP]	A <Settings> képernyőt jeleníti meg.
[X]	Zárja be a képernyőt, és térjen vissza a kezdőképernyőre.

[Apple CarPlay]	Megjeleníti az Apple CarPlay kezdőképernyőjét.
[Android Auto]	Megjeleníti az Android Auto kezdőképernyőjét.
[Bluetooth Audio]	Egy csatlakoztatott Bluetooth zenelejátszót játszik le.
[Phone]	Megjeleníti a telefonvezérlő képernyőt.
[USB]	Lejátssza az USB készüléken található fájlokat.
[AV-IN]	Átvált az AV-IN bemeneti végződéshez csatlakoztatott külső AV komponensre.
[Digital Radio]	Átvált a digitális rádióra (DAB).
[Tuner]	Rádióadásra vált.
[USB Mirroring]	Megjeleníti az USB tükrözés képernyőjét.
[AV Off]	Kapcsolja ki az AV forrást.
[Power Off]	Kikapcsolja az áramot.

Visszatérés a kezdőképernyőre

Nyomja meg a  /  gombot a monitorpanelen vagy érintse meg az **[X]** gombot.

Forrásvezérlő képernyő

A lejátszási forrásokat a forrásvezérlő képernyő segítségével kezelheti.

- A megjelenő műveleti gombok és információk minden forrásnál változnak. Itt a közös műveleti gombokat ismertetjük. A többi műveleti gombbal kapcsolatos további információért lásd az egyes forrásrészek megfelelő oldalát.

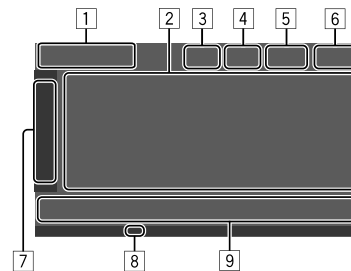

- 1 Aktuális lejátszási forrás ikonja és neve
 - Érintse meg a **[>]** elemet a forrás ikonok megjelenítéséhez a Kezdőképernyőn. Ezután érintse meg a **[<]** gombot a többi ikon elrejtéséhez.
- 2 Tartalom információs terület
 - A **[<]** érintésével a szöveg görgethető, ha nem látszik teljesen.
 - Érintse meg a **[<]** gombot az ablak megnyújtásához, a részletesebb információk megjelenítéséhez. Ezután érintse meg a **[>]** gombot az ablak bezárásához.
- 3 Telefonvezérlés képernyő jelzője
 - Érintse meg a telefon vezérlési képernyő megjelenítéséhez (31. oldal).

Képernyők és műveletek

- 4 Hangerőcsökkentés gombja (4. oldal)
- 5 TEL jelzés látható, ha a kihangosított telefon csatlakoztatva van.
- 6 Óra kijelző
- 7 Műveleti ablak fül
 - Érintse meg a [>] gombot a műveleti ablak szélesítéséhez, hogy a kezelógombok területén (9) láthatók mellett több kezelógomb jelenjen meg. Ezután érintse meg a [<] gombot az ablak bezárásához.
- 8 TI jelző (23 és 26. oldal)
- 9 Kezelő gomb terület

A gesztusvezérlés használata

A lejátszást úgy is vezérelheti, hogy ujját az érintőképernyőn az alábbiak szerint mozgatja (bizonyos források esetében a gesztusvezérlés nem használható).

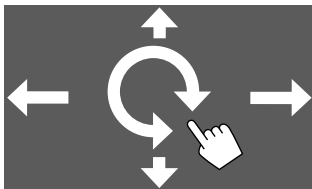

- **Az ujj fel/le csúsztatása:**
Kiválasztja a mappát.
- **Az ujj balra/jobbra csúsztatása:**
Fájl kiválasztása.
- **Ujja mozgatása az óramutató járásával megegyező/azzal ellentétes irányba:**
Növeli/csökkenti a hangerőt.







A felugró menü használata

Könnyen hozzáférhet a gyakran használt funkciókhoz.

1 Jelenítse meg a felugró menüt.



2 Érintse meg az alábbi, használni kívánt elemek egyikét.

[]	A <Device List> képernyő jelenik meg (9. oldal).
[]	<ul style="list-style-type: none">• (Érintés) Átváltja a képernyőt.• (Tartsa lenyomva) Kikapcsolja a képernyőt.
[]*	Megjeleníti a <Settings> képernyőt (35. oldal).
[]*	Megjeleníti a <User Customize> képernyőt, és módosíthatja a háttérképernyőt (40. oldal).
[]*	Megjeleníti a <Screen Adjustment> képernyőt (42. oldal).
[]*	Megjeleníti a csatlakoztatott kameráról származó képet (29. oldal).

* Megváltoztathatja a felugró funkciómenüben megjelenítendő utolsó négy elemet. Részletekért lásd a <Key Customize> fejezetet a 45. oldalon.

A felugró funkciómenü bezárásához

A monitor panelen nyomja meg a **FNC**  gombot, vagy érintse meg a képernyőt a felugró funkciómenü kivételével bárhol.

Lista/beállítás képernyő

Lejebb található az általános kezelőikonok, amelyek a lista/beállítás képernyőn jelennek meg.

- A kezelőikonok megjelenítése vagy elhelyezkedése eltérő lehet, habár a hasonló kezelőikonok műveletei megegyeznek.
- A beállítás képernyőktől függően az elérhető kezelőikonok eltérnek. Ezek közül a kezelőikonok közül nem mindegyik jelenik meg az összes képernyőn.

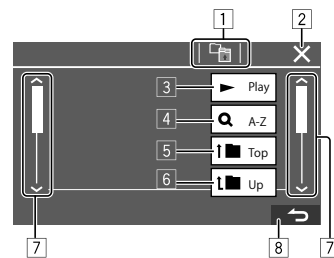

A kezelőikonokra bökéssel az alábbi műveleteket hajtja végre:

- 1 Egy szinttel feljebb lép.*1
- 2 Befejezi a beállítást, és bezárja az aktuális képernyőt.
- 3 A jelenlegi fájl tartalmazó mappában lévő összes fájl lejátszása.*2
- 4 (Mappalista esetén nem jelenik meg) Betűrend alapú keresésbe lép az elemek betűrendi sorrendben történő felsorolásához.*2
Amikor egy billentyűzet jelenik meg, kövesse az alábbi eljárást.
 - 1 A billentyűzeten érintse meg a keresni kívánt első betűt.
 - Számra történő kereséshez érintse meg a **[1,2,3...]** gombot.
 - Ha egy szimbólum alapján kíván keresni, érintse meg a **[#]** gombot.
 - 2 Válassza ki a kívánt tételt a keresési eredmények listájából.
- 5 Visszatér a gyökérkönyvtárba.*2
- 6 Egy szinttel feljebb lép.*2
- 7 Megváltoztatja az oldalt a további elemek megjelenítéséhez.
- 8 Visszatér ez előző képernyőre.

*1 Csak Bluetooth Audio esetében

*2 Csak USB esetén

Apps

Az iPhone és Android készülékére telepített alkalmazásokat az „Apple CarPlay”, „Android Auto” és „USB tükrözés” segítségével használhatja.

- **iPhone esetén:** Használhatja az **Apple CarPlay** alkalmazást (lásd az alábbiakat).
- **Android eszköz esetén:** Az **Android Auto** (16. oldal) és **USB Mirroring** (17. oldal) funkciókat használhatja.

Előkészítés:

Ellenőrizze, hogy a mikrofon csatlakoztatva van-e (52. oldal).

Az iPhone alkalmazásainak használata — Apple CarPlay

Az Apple CarPlay alkalmazásról

Az Apple CarPlay segítségével okosabban és biztonságosabban használhatja iPhone-ját az autójában. Az Apple CarPlay segítségével vezeték közben is elvégezheti az iPhone segítségével végzett teendőit és megjelenítheti az adatokat az egység képernyőjén. Útmutatást kérhet, hívásokat indíthat, üzeneteket küldhet és fogadhat és hallgathatja az iPhone-ján lévő zenét - mindezt vezeték közben. Az iPhone készülék használatának megkönnyítéséhez a Siri alkalmazás is használható.

- A Apple CarPlay rendszerrel kapcsolatos részletes információkért keresse fel a [<https://apple.com/ios/carplay/>](https://apple.com/ios/carplay/) webhelyet.

Kompatibilis iPhone-eszközök

Az Apple CarPlay az alábbi iPhone-modellekkel használható.

iPhone 6S, 6S Plus, 7, 7 Plus, 8, 8 Plus, X, XS, XS Max, XR, 11, 11 Pro, 11 Pro Max, SE (1./2. generáció), 12, 12 mini, 12 Pro, 12 Pro Max, 13, 13 mini, 13 Pro, 13 Pro Max

Az Apple CarPlay alkalmazással kompatibilis iPhone csatlakoztatása

Lásd a 5 – 10. oldalon.

Ha két, az Apple CarPlay alkalmazással kompatibilis iPhone eszközt vezeték nélkül csatlakoztat, az elsőként felismert eszközt használja az Apple CarPlay szolgáltatáshoz. A másik iPhone eszköz használatához válassza ki azt a **<Device List>** képernyőn.

Az Apple CarPlay elindítása

Amint az első vezeték nélküli beállítás és csatlakoztatás megtörtént, a forrás automatikusan módosul, és a csatlakoztatott iPhone alkalmazásait használhatja.

- Előzőleg oldja fel az iPhone készülékét.
- Az Apple CarPlay nem használható, ha az iPhone készülékén engedélyezve van a képernyőfelvétel funkció.

A forrás módosítása

A forrást/opciót kiválasztó képernyőn érintse meg az **[Apple CarPlay]** elemet (12. oldal).

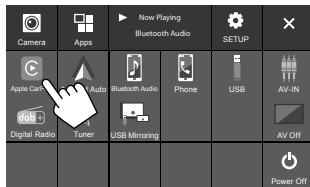

Megjelenik az Apple CarPlay képernyő.

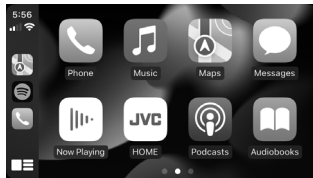

Apple CarPlay képernyőművelet

Használhatja a csatlakoztatott iPhone alkalmazásait. A képernyőn megjelenő kezelőgombok és a képernyőn használt nyelv a csatlakoztatott eszközök között eltérő lehet.

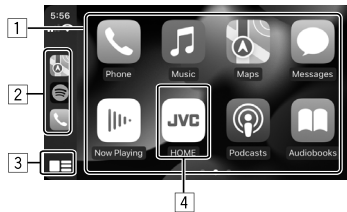

- 1 Alkalmazás gombok
Elindítja az alkalmazást.
- 2 Parancsikon gombok
- 3 [Menu] gomb
 - (Érintés) Megjeleníti az Apple CarPlay kezdőképernyőjét.
 - (Tartsa lenyomva) A Siri aktiválása.
- 4 [HOME] gomb*
Kilép az Apple CarPlay képernyőről és megjeleníti a Kezdőképernyőt.

* Ez az ikonkialakítás az iOS verziójától függően változhat.

Kilépés az Apple CarPlay-képernyőből

Érintse meg a **[HOME]** gombot az Apple CarPlay képernyőn, vagy nyomja meg a **🏠 / 🔌** gombot a monitor panelen.

A Siri használata

A Siri az Apple CarPlay képernyő megjelenése során aktiválható.

A monitorpanelen:

- 1 Nyomja meg a **🔊** gombot a monitor panelen.
- 2 Beszéljen Sirihez a mikrofonon keresztül.

A Siri kikapcsolásához nyomja meg ismét a gombot.

Az Apple CarPlay képernyőjén:

- 1 Nyomja meg és tartsa lenyomva a **[Menu]** gombot.
- 2 Beszéljen Sirihez a mikrofonon keresztül.

Siri kikapcsolásához érintse meg a **[Siri]** gombot.

Az Apple CarPlay képernyő és az aktuális lejátszási forrás képernyő közötti váltás

Hangkimenet nélküli Apple CarPlay alkalmazás használata esetén válthat az Apple CarPlay képernyő és az aktuális lejátszási forrás képernyője között.

Nyomja meg és tartsa lenyomva az **FNC** gombot a monitor panelen.

- A gomb minden egyes megnyomásakor és nyomva tartásával a képernyő változik.
- Használhatja az előugró menüt is (13. oldal).
 - Bizonyos esetekben, például a csatlakoztatott kamera képének, vagy egy üzenetablak megjelenítése közben a képernyő nem váltható át.

Android™ készülék alkalmazásainak használata — Android Auto™

Az Android Auto rendszerről

Az Android Auto lehetővé teszi az Android-eszköz funkcióinak vezetés közben történő kényelmes használatát. Vezetés közben könnyen elérheti az útvonalsegítséget, hívásokat fogadhat, zenét hallgathat és elérheti az Android-eszköz kényelmi funkcióit.

- Az Android Auto rendszerrel kapcsolatos további információkért keresse fel a <<https://www.android.com/auto/>> és <<https://support.google.com/androidauto>> webhelyet.

Kompatibilis Android-eszközök

• Lásd 5. oldal.

Android Auto rendszerrel kompatibilis Android-eszköz csatlakoztatása

Lásd a 5 – 10. oldalon.

- Ha két, az Android Auto alkalmazással kompatibilis Android eszközt vezeték nélkül csatlakoztat, az elsőként felismert eszközt használja az Android Auto szolgáltatáshoz. A másik Android eszköz használatához válassza ki azt a <Device List> képernyőn.
- Az aktuálisan csatlakoztatott Bluetooth mobiltelefon leválasztódik, ha Android Auto-val rendelkező Android készülék csatlakozik a Bluetooth-hoz.

Az Android Auto indítása

Ha a képernyőn kiválasztja az [Android Auto] lehetőséget, megjelenik az Android Auto képernyő, és engedélyezi a csatlakoztatott Android eszköz alkalmazásainak használatát.

- Először is oldja fel Android eszközét.

Előkészítés:

Válassza az [Android Auto] lehetőséget a <Android Mode Select> beállításnál (11. oldal).

A forrás módosítása

Érintse meg az [Android Auto] gombot a forrás/ opció kiválasztása képernyőn (12. oldal).



Megjelenik az Android Auto képernyő.

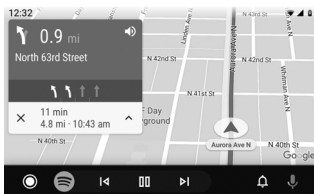

Kezelőgombok az Android Auto képernyőn

Élvezheti a csatlakoztatott Android eszköz alkalmazásainak műveleteit. A képernyőn megjelenő elemek a csatlakoztatott Android-eszközök között eltérőek lehetnek.

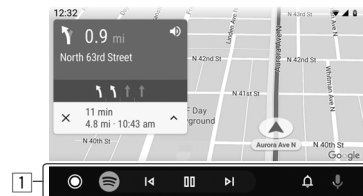

- Alkalmazás/Információ gomb
Elindítja az alkalmazást vagy megjeleníti az információkat.

Kilépés az Android Auto képernyőből

Nyomja meg a / gombot a monitor panelen.

Android eszköz hangvezérlésének használata

Az Android készülék hangvezérlését akkor aktiválhatja, amikor az Android Auto képernyő látható.

- Nyomja meg a gombot a monitor panelen.

A hangvezérlés aktiválva van.

- Beszélgjen a mikrofonba az Android eszköz működtetéséhez.

A hangvezérlés visszavonásához nyomja meg a  gombot.

A gomb minden egyes megnyomásakor a hangvezérlés be- és kikapcsol.

Az Android Auto képernyő és az aktuális lejátszási forrás képernyő közötti váltás

Hangkimenet nélküli Android Auto alkalmazás használata esetén válthat az Android Auto képernyő és az aktuális lejátszási forrás képernyője között.

Nyomja meg és tartsa lenyomva az FNC- gombot a monitor panelen.

- A gomb minden egyes megnyomásakor és nyomva tartásával a képernyő változik.
- Használhatja az előugró menüt is (13. oldal).
- Bizonyos esetekben, például a csatlakoztatott kamera képének, vagy egy üzenetablak megjelenítése közben a képernyő nem váltható át.

Android készülék alkalmazásainak használata — USB tükrözés

Ez a funkció kizárólag Android készülékekkel használható.

Ha a JVC Mirroring OA App alkalmazását Android készülékére telepíti, az Android eszköz képernyője megjelenik a készülék monitorpaneljén, és az Android eszközt a készülék érintőpaneljén keresztül működtetheti.

- A JVC tükrözésével kapcsolatos részletes tájékoztatásért látogasson el a [<https://www.jvc.net/cs/car/>](https://www.jvc.net/cs/car/) oldalra.

Kompatibilis Android-eszközök

Android 7.0 vagy újabb verzió

A JVC Mirroring OA alkalmazás telepítése

A „Mirroring OA for JVC” alkalmazást a Google Play áruházban szerezheti be.

- Győződjön meg róla, hogy a legújabb verziót telepítette Android készülékére.
- A „Mirroring OA for JVC” alkalmazás első használatakor a felhasználási feltételek megjelenítésre kerülnek. Ezen funkció használatához el kell fogadnia a felhasználási feltételeket.

Android eszköz csatlakoztatása a JVC-hez Mirroring alkalmazás telepítve

Mind USB-n, mind Bluetooth-on keresztül csatlakoztasson egy, a JVC Mirroring OA alkalmazással rendelkező Android eszközt (6. oldal).

Az USB tükrözés indítása

Előkészítés:

- Először is oldja fel Android eszközt.
- Győződjön meg arról, hogy a JVC Mirroring OA alkalmazás telepítve van.
- Válassza a **[Mirroring for Android]** lehetőséget az **<Android Mode Select>** beállításnál (11. oldal).

1 Csatlakoztassa az Android eszközt.

- ① Csatlakoztassa a készüléket Bluetooth-szal.
 - Bluetooth használatával párosítsa az eszközt ezzel az egységgel.
Lásd „Bluetooth eszköz párosítása” a 6. oldalon.
 - A **<Device List>** képernyő (9. oldal) profil beállításánál válassza az **[USB Mirroring]** lehetőséget.
- ② Ezután csatlakoztassa az eszközt USB-vel.

Ezután kövesse az alábbi, 2 – 4. lépéseket az Android eszköz képernyőjén:

2 Érintse meg a JVC Mirroring OA alkalmazás ikonját.

3 Érintse meg az [OK] lehetőséget a JVC Mirroring OA alkalmazás elindításához.

4 Érintse meg a [Start now] gombot az Android eszköz képernyőjének a készülék képernyőjére történő rögzítéséhez.

5 Érintse meg az [USB Mirroring] gombot.

A forrást/opciót kiválasztó képernyőn (12. oldal).

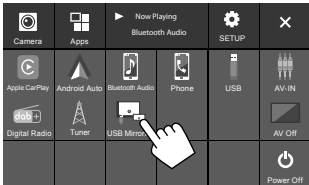

Az Android eszköz képernyője megjelenik a készülék monitorán. Erről a készülékről Android eszközhöz is hozzáférhet.

Kilépés az Android eszköz képernyőjéből

Nyomja meg a gombot a monitor panelen.

USB

Lejátszási műveletek

Az USB lejátszás indítása

A lejátszó addig ismétli az USB-eszközön található összes zeneszámot, amíg nem módosítja a forrást vagy amíg le nem választja az USB eszközt.

• **Ha nincs USB-eszköz csatlakoztatva:**
Csatlakoztasson egy USB eszközt az USB-terminálhoz.

A forrás [USB] értékre változik és elindul a lejátszás.

• **Ha már van csatlakoztatva USB-eszköz:**
Forrásként válassza ki az [USB] elemet.

A kezdőképernyőn (3. oldal) a következőt érintse:

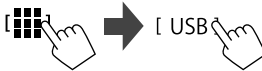

Lejátszási információ és az ikonok műveletei

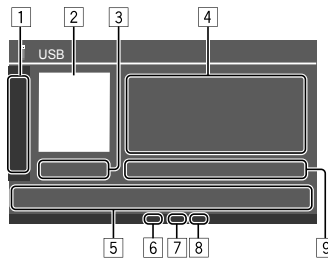

1 Az alábbi műveleti gombokat jeleníti meg/rejti el

Kiválasztja a mappát.

Többszöri érintéssel kiválasztja az ismétlődő lejátszási módot.*

[MODE] Megjeleníti az <USB Mode> képernyőt.

2 Borítókép (albumkép) jelenik meg, ha bármelyik

3 Lejátszási idő/lejátszási állapot

4 Tartalom információk

• A [<] érintésével a szöveg görgethető, ha nem látszik teljesen.

5 Kezelőikonok

Megjeleníti az <Equalizer> képernyőt (35. oldal).

[Q] Megjeleníti a keresési mód kiválasztása ablakot.

[<<|>>] • (Érintés) Egy fájl kiválasztása.
• (Tartsa lenyomva) Visszakeresés/előrekeresés.

[>>|] Elindítja/szünetelteti a lejátszást.

[<>] Kiválasztja a véletlenszerű lejátszási módot.*

6 Ismétlés/Véletlenszerű mód jelzése

7 Fájl típus jelzője (MUSIC/MOVIE/PICTURE)

- 8 Lejátszási lista (PLIST) jelző: akkor jelenik meg, ha a Kategórialista/Link keresés van kiválasztva.
- 9 Jelenlegi lejátszási elem információ (fájltípus/mappa sz./fájl sz.)

* Az ismétlődő lejátszási mód és a véletlenszerű lejátszási mód nem aktiválható egy időben.

A lejátszani kívánt fájl típus kiválasztása

Meghatározhatja a lejátszani kívánt fájl típust.

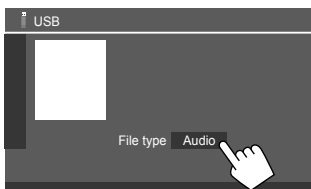

Az alábbiakkal válassza ki a lejátszani kívánt fájl típust:

- [Audio]** Lejátszza a hangfájlokat.
- [Video]** Lejátszza a videófájlokat.
- [Photo]** Állóképfájlok lejátszása (Diavetítés). Kiválaszthatja a kijelző háttereként használni kívánt képet (lásd **<User Customize>** 40. oldal).

• Ha az USB nem tartalmaz kiválasztott típusú fájlokat, a „No File” üzenet jelenik meg. Ilyen esetben válassza ki a helyes fájl típust.

Videólejátszás műveletek

Videó nézése közben a következő funkciókat használhatja.

Érintőképernyős műveletek

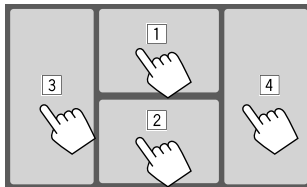

A fenti számozott területek érintésével az alábbi műveleteket hajtja végre:

- 1 Megjeleníti a videómenü vezérlését.
- 2 Megjeleníti a videó forrásvezérlő képernyőt.
- 3 Az előző fájlhoz lép.
- 4 A következő fájlhoz lép.

Videómenü vezérlés

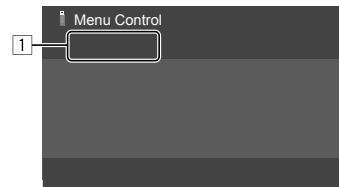

A kezelőikonokra bökkéssel az alábbi műveleteket hajtja végre:

1



Megjeleníti az **<Aspect>** képernyőt.

- Érintse meg az **[Aspect]** lehetőséget a képarány kiválasztásához.

<Full>: 16:9 eredeti képekhez
4:3 jel 16:9 jel

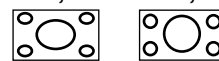

<Normal>: 4:3 eredeti képekhez
4:3 jel 16:9 jel



<Auto>: A rendszer automatikusan választja ki a képarányt, a bejövő jeleknek megfelelően.



Megjeleníti a <Screen Adjustment> képernyőt.

- ① Bökjön az **[DIM ON]** vagy **[DIM OFF]** ikonra a megvilágítás be- vagy kikapcsolásához.
 - ② A többi elem beállításához bökjön a **[+]/[-]** ikonokra.
- **<Contrast>**: Beállítja a kontrasztot (-10 – +10 között).
 - **<Bright>**: Beállítja a fényerőt (-15 – +15 között).
 - **<Colour>**: Szín beállítása (-10 – +10 között).
 - **<Tint>**: Beállítja a színárnyalatot (-10 – +10 között).

Videóforrás vezérlő képernyő

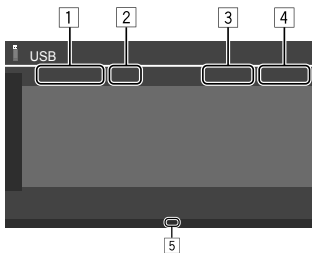

- 1 Fájl típusa
- 2 Lejátszási állapot
- 3 Aktuális lejátszás mappa sz./fájl sz.
- 4 Lejátszási idő
- 5 Lejátszási mód jelző (Ismétlés/Véletlenszerű)

Keresési műveletek

Megkeresheti a lejátszandó fájlokat.

1 Megjeleníti a keresési mód választó képernyőt.

A forrásvezérlő képernyőn:



2 Válassza ki a keresési módot.



[Category List] Keressen egy fájlt a kategóriája alapján (csak hangfájlok esetén).

[Link Search] Keressen azonos előadóhoz/albumhoz/műfajhoz tartozó fájlt a jelenleg kiválasztott audiofájlnak megfelelően.

[Folder List] Válasszon ki egy fájlt a mappalistából.

3 Kövesse a következő eljárást a <Category List>, <Link Search> és <Folder List> elemekre vonatkozóan.

- A listaképernyőn elvégezhető műveleteket lásd a 13. oldalon.

<Category Search>

Ez csak hangfájloknál használatos.

- Az fájl típus megváltoztatásához lásd a 19. oldalt.

1 Válassza ki a kívánt kategóriát.

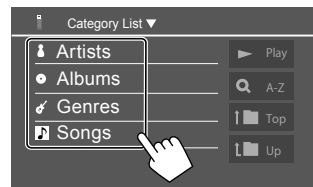

Megjelenik a kiválasztott kategória listája.

2 Válassza ki a kívánt fájlt a listából.

<Link Search>

Ez csak hangfájloknál használatos.

- Az fájl típus megváltoztatásához lásd a 19. oldalt.

1 Válassza ki a címkeadatokat.

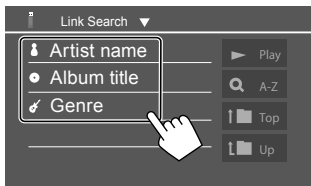

Megjelenik az aktuálisan lejátszott fájlhoz tartozó címkével megegyező címkét tartalmazó tartalmak listája.

2 Válassza ki a kívánt fájlt a listából.

<Folder List>

Válassza ki a mappát, majd a kiválasztott mappában lévő elemeket.

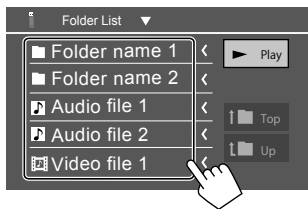

- A [<] érintésével a szöveg görgethető, ha nem látszik teljesen.

USB lejátszási beállítások

1 Jelenítse meg a <USB Mode> képernyőt.

A forrásvezerlő képernyőn:

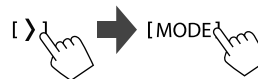

2 Végezze el a beállításokat.



<Drive Select>

- **Next:** Váltson a belső memória és a csatlakoztatott eszköz (pl. adathordozó) külső memóriája között.

Digitális rádió (DAB)

A DAB (Digitális audió sugárzás) az a ma elérhető digitális audió sugárzás egyik fajtája. Minőségi digitális hangzást nyújt mindenféle bosszantó interferencia vagy torzulás nélkül. Ezen felül, extra adatot is képes hordozni.

Az FM sugárzással szemben, ahol minden program a saját frekvenciáján jön, a DAB számos programot kombinál (amit „szolgáltatásoknak” hívnak), hogy egy „együttest” hozzon létre.

Az „elsődleges összetevőt” (fő rádió állomás) olykor egy „másodlagos összetevő” kíséri, mely extra programokat vagy más információkat tartalmazhat.

Rádióhallgatás

A készülék automatikusan átkapcsol DAB riasztási jelenetre, ha riasztási jelet kap az DAB rádióadásból.

Forrásként válassza ki a [Digital Radio] opciót.

A kezdőképernyőn (3. oldal) a következőt érintse:



Az utoljára kiválasztott szolgáltatás behangolódik, és megjelenik a szolgáltatás forrásvezérlő képernyője.

Lejátszási információk a forrásvezérlő képernyőn

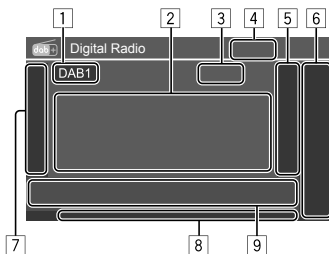

- 1 Kiválaszt egy sávot (DAB1/DAB2/DAB3)
- 2 Szöveg
 - A [**<**] érintésével a szöveg görgethető, ha nem látszik teljesen.
 - A [**Now Playing**] gombra érintésével átváltja az információkat és ikonokat [**Next program**], [**Title**], [**Artists**], [**PTY**] és [**Audio Quality**] között.
- 3 Csatorna száma
- 4 Jelerősség
- 5 Megjeleníti az előre beállított szolgáltatás ablakát (24. oldal)
- 6 [**P1**] – [**P5**]
 - (Érintés) Kiválaszt egy előre beállított szolgáltatást.
 - (Tartsa lenyomva) Előre beállítja az aktuális szolgáltatást.

- 7 A további elérhető kezelőikonokat jeleníti meg/rejti el*

[PTY]* (RDS funkció esetén)
Belépés a PTY keresés módba.
① Érintse meg a [**PTY**].
② Érintse meg és tartsa nyomva a keresendő PTY kódot.
A rendszer megkeresi és megtalálja azt az állomást, amely a megadott kóddal rendelkező szolgáltatást sugározza.

[SEEK] Kiválasztja a keresőmódot [**←←**]/
[**→→**] esetén.
• **AUTO1** (Kezdeti): Automatikus keresés
• **AUTO2**: Egymás után behangolja az előre beállított szolgáltatásokat
• **MANU**: Kézi keresés

* A szöveg csak az angol/spanyol/francia/német/holland/portugál nyelveken érhető el. Ha más nyelv van kiválasztva a <Language> (4. oldal) pontban, a szöveg nyelvének beállítása [English].

- [TI] (RDS funkció esetén)
Aktiválja a TI Készületi Vétel módot.
- Ha a TI be van kapcsolva, az egység készen áll a közlekedési információkra történő váltáshoz, ha azok elérhetők. A TI kijelzőfény fehéren világít.
 - Ha a TI jelzőfény narancs színnel világít, hangoljon egy másik szolgáltatásra, amely Radio Data System jeleket sugároz.
 - A rendszer automatikusan tárolja a közlekedési információk hangerő-beállítását. Amikor az egység legközelebb ismét közlekedési információkra vált, a megjegyzett szintre állítja be a hangerőt.
 - A TI készületi vétet a „Tuner” forrás vezérlő rendszerrel is lehet aktiválni vagy deaktiválni (26. oldal).
 - A kikapcsoláshoz bökjön újra a [TI] gombra.
- [MODE] Megváltoztatja a DAB vétel beállításait a <DAB Mode> képernyőn.

- 8 Kijelzők
- **TI:** Fehér színnel világít, amikor éppen forgalom figyelési információkat vesz, illetve narancs színnel, amikor a TI vétel készületi helyzetben van.
 - **DAB:** DAB-adás vétele esetén világít.
 - **DABMC:** Több összetevős DAB vétele esetén világít.
 - **RDS:** Felkapcsolódik, amikor Radio Data System szolgáltatást talál.
 - **AUTO1/AUTO2/MANU:** Keresés mód jelzés
- 9 Kezelőikonok
- [||||] Megjeleníti az <Equalizer> képernyőt (35. oldal).
- [Q] Megjeleníti a <Service List> képernyőt.
- [◀◀]/[▶▶] Szolgáltatást keres.
 - A keresési módszer a kiválasztott keresési módtól függően változik (22. oldal).
- [DLS] Megjeleníti a Dynamic Label Segment képernyőt (a szolgáltatás által küldött szöveges üzenetek).

■ Válassza ki a szolgáltatást a listából

Információkat szerezhet a szolgáltatásról vagy kiválaszthat egy szolgáltatást hallgatásra.

1 Jelenítse meg a <Service List> képernyőt.

A forrásvezérlő képernyőn bökjön az alábbira:



2 Válassza ki a szolgáltatást a listáról.

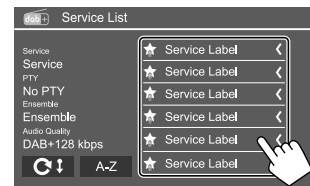

- Bökjön az [A-Z] gombra az <A-Z Search> képernyő megjelenítéséhez. Majd válasszon egy kezdőbetűt a keresés megkezdéséhez. Nem betűjeles karakterekkel történő kereséshez bökjön a [#] gombra.
- Bökjön és bökjön hosszan a [G!] gombra a szolgáltatások listájának frissítéséhez.

Szolgáltatások előre beállítása a memóriába

Minden sáv esetén 5 szolgáltatást állíthat be.

1 Válassza ki a sávot, majd hangoljon az előre beállítani kívánt szolgáltatásra.

A forrásvezérlő képernyőn bökjön az alábbira:

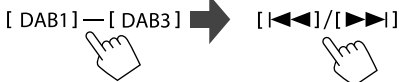

2 Válassza ki a tárolási számot, ahová tárolni szeretné.

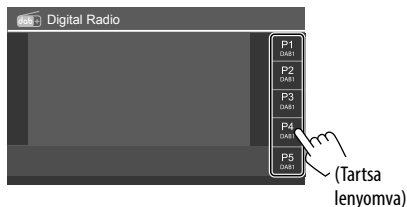

Az 1. lépésben kiválasztott szolgáltatás eltárolódik az Ön által kiválasztott előre beállított számon [P1] – [P5].

Egy beprogramozott állomás kiválasztása

1 Válassza ki a sávot, majd jelenítse meg az előre beállított szolgáltatás ablakát.

A forrásvezérlő képernyőn bökjön az alábbira:

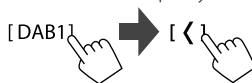

2 Válasszon ki egy előre beprogramozott szolgáltatást.

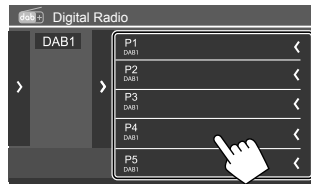

- A tétel részleteinek megjelenítéséhez érintse meg a [**<**] gombot.
- A [**P1**] – [**P5**] gombok érintésével is kiválaszthatja az előre beállított szolgáltatást.

Az ablak elrejtéséhez: Érintse meg a [**>**] jelet.

A Digitális Rádió beállításai

1 Jelenítse meg a <DAB Mode> képernyőt.

A forrásvezérlő képernyőn bökjön az alábbira:

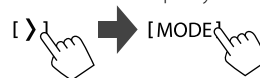

2 Végezze el a beállításokat.

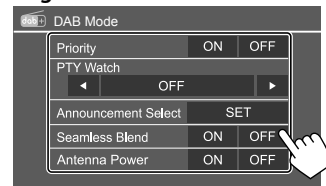

<Priority>

- **ON** (Kezdeti): Ha ugyan azt a szolgáltatás megtalálható egy Digitális Rádióal, a rádiós adatrendszer vétel közben, az eszköz, automatikusan átkapcsol Digitális Rádióra. Ha ugyan azt a szolgáltatás megtalálható a rádiós adatrendszer vétele közben a Digitális Rádió vétele megromlik, az eszköz, automatikusan átkapcsol rádiós adatrendszer.
- **OFF**: Kikapcsolja a funkciót.

<PTY Watch>

- Ha a kiválasztott programtípus szolgáltatása együttes vételével kezdődik az eszköz bármilyen forrásról Digitális Rádióra kapcsol a szolgáltatás vételéhez.
- Válassza ki a programtípust a következő gombok használatával: [**<**] és [**>**].

<Announcement Select>*1

Ha a bejelentés szolgáltatási elem be van kapcsolva és az együttes vételével kezdődik, az egység bármely forrásról azonnal a befogott jelentésre kapcsol.*2

• **News flash/Transport flash/Warning/Service/ Area weather flash/Event announcement/ Special event/Programme Information/Sport report/Financial report**

– Kapcsolja **[ON]** állásba, hogy azokat az elemeket hallgathassa, melyeket szeretné.

– Válassza ki az **[All OFF]** lehetőséget az összes bejelentés kikapcsolásához.

<Seamless Blend>

• **ON** (Kezdeti): A Digitális és az Analóg rádió közötti átváltáskor megelőzi a hanghibát.

• **OFF**: Kikapcsolja a funkciót.

<Antenna Power>

• **ON** (Kezdeti): Biztosítja a DAB antenna áramellátását.

• **OFF**: Kikapcsolja a funkciót.

<Related Service>

• **ON**: Ha a jelenleg kiválasztott DAB szolgáltatási hálózat nem elérhető és kapcsolódó szolgáltatás található, az egység felajánlja a kapcsolódó szolgáltatásra átváltás lehetőségét.

• **OFF** (Kezdeti): Kikapcsolja a funkciót.

*1 A szöveg csak az angol/spanyol/francia/német/olasz/holland/portugál nyelveken érhető el. Ha más nyelv van kiválasztva a <Language> (4. oldal) pontban, a szöveg nyelvének beállítása [English].

*2 A rendszer automatikusan tárolja a bejelentések hangerő-beállítását. Amikor az egység legközelebb ismét bejelentésekre vált, a hangerő az előzőleg beállított szintre áll.

Tuner

Rádióhallgatás

Ez az egység vészhelyzeti riasztást küld, ha az FM állomásról érkező riasztási jelet kap.

Forrásként válassza ki a [Tuner] elemet.

A kezdőképernyőn (3. oldal) a következőt érintse:



Az utoljára kiválasztott állomás behangolódik, és megjelenik az állomás forrásvezérlő képernyője.

Lejátszási információk a forrásvezérlő képernyőn

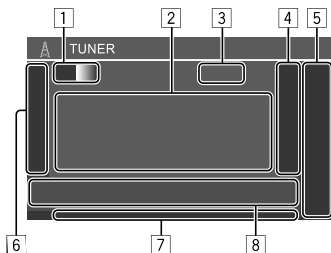

- 1 Kiválaszt egy sávot (AM/FM1/FM2/FM3)
 - Az **[FM]** gomb minden egyes megnyomásával az FM sáv FM1, FM2 és FM3 sorrendben vált.
- 2 Szöveg
 - A **[<]** érintésével a szöveg görgethető, ha nem látszik teljesen.
 - A **[Radio Text]** érintésével a **[Radio Text]** és a **[Radio Text Plus]** között vált.
- 3 Aktuális állomás frekvenciája
- 4 Megjeleníti az előre beállított állomások ablakát (27. oldal)
 - Az ablak elrejtéséhez érintse meg a következőt: **[>]**.
- 5 **[P1] – [P5]**
 - (Érintés) Kiválasztja egy előre beállított állomást.
 - (Tartsa lenyomva) Beállítja előre az aktuális állomást.
- 6 Az alábbi műveleti gombokat jeleníti meg/rejti el

[SSM ↓] (FM állomásokhoz)
(Tartsa lenyomva) Automatikusan előre beállítja az FM állomásokat.

[MONO] (FM állomások esetén) Bekapcsolja az egy hangcsatornás módot a jobb FM vétel érdekében (a sztereóhatás elvész). Az MONO jelző világitani kezd.

- A kikapcsoláshoz bökjön újra a **[MONO]** gombra.

- [TI]** (FM RDS állomások esetén)
Aktiválja a TI Készletléti Vétel módot.
- Ha a TI be van kapcsolva, az egység készen áll a közlekedési információkra történő váltáshoz, ha azok elérhetők. A TI kijelzőfény fehéren világít.
 - Ha a TI jelzőfény narancs színnel világít, hangoljon egy másik szolgáltatásra, amely rádiós adatrendszer-jeleket sugároz.
 - A rendszer automatikusan tárolja a közlekedési információk hangerő-beállítását. Amikor az egység legközelebb ismét közlekedési információkra vált, a megjegyzett szintre állítja be a hangerőt.
 - A kikapcsoláshoz bökjön újra a **[TI]** gombra.

[MODE] (FM állomások esetén)
Módosítsa a kiválasztott vevő állomás beállításait a **<Tuner Mode>** screen képernyőn. (27. oldal)

- 7** Jelzők
- **NEWS:** Akkor gyullad ki, amikor a hírek készletléti vétele funkció aktív.
 - **AF:** Akkor gyullad ki, amikor a forgalom figyelés vétele funkció aktív.
 - **TI:** Fehér színnel világít, amikor éppen forgalom figyelési információkat vesz, illetve narancs színnel, amikor a TI vétel készletléti helyzetben van.
 - **LO.S:** Akkor gyullad ki, amikor a helyi keresés funkció aktív (27. oldal).
 - **ST:** Sztereo adás vétele esetén világít.
 - **MONO:** Akkor gyullad ki, amikor az állomás monó üzemmódra kényszeríti az eszközt.

- **RDS:** Jelzi a rádió adatrendszer állomás vételének állapotát, amikor aktiválja a hálózati nyomkövetés vétele aktív (27. oldal).
 - Fehéren világít: Rádió adatrendszer állomás vétele folyamatban.
 - Narancssárgán világít: Rádió adatrendszer állomás vétel nincs.
 - **EON:** Világít, ha a rádió adatrendszer-állomás EON-jelet észlel.
 - **AUTO1/AUTO2/MANU:** Keresés mód jelzés
- 8** Kezelőikonok

[||||] Megjeleníti az **<Equalizer>** képernyőt (35. oldal).

[PTY]* (FM RDS állomások esetén)
Belépés a PTY keresés módba.

- 1 Érintse meg a **[PTY]**.
- 2 Érintse meg és tartsa nyomva a keresendő PTY kódot.

A rendszer megkeresi és megtalálja azt az állomást, amely a megadott kóddal rendelkező programot sugározza.

[SEEK] Kiválasztja a keresőmódot **[◀◀]/[▶▶]** esetén.

- **AUTO1** (Kezdeti): Automatikus keresés
- **AUTO2:** Egymás után hangol az előre beállított állomásokra.
- **MANU:** Kézi keresés

[◀◀]/[▶▶] Állomást keres.

- A keresési módszer a kiválasztott **[SEEK]** módtól függően változik (lásd feljebb).

* A szöveg csak az angol/spanyol/francia/német/holland/portugál nyelveken érhető el. Ha más nyelv van kiválasztva a **<Language>** (4. oldal) pontban, a szöveg nyelvének beállítása **[English]**.

Állomások előre beállítása a memóriába

Minden AM és FM1/FM2/FM3 elemhez öt állomást állíthat be előre.

■ Automatikus előbeállítás — SSM (Strong-station Sequential Memory) (csak FM)

1 Válassza ki az FM sávot (1 – 3)

A forrásvezérlő képernyőn:

[FM1] — [FM3]



2 Indítsa el az SSM-et.



(Tartsa lenyomva)

A rendszer megkeresi és tárolja a legerősebb jelet kibocsátó állomásokat.

■ Kézi előbeállítás

1 Válassza ki a sávot, majd hangoljon a tárolni kívánt állomásra.

A forrásvezérlő képernyőn:

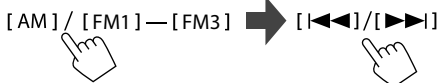

2 Válassza ki a tárolási számot, ahová tárolni szeretné.

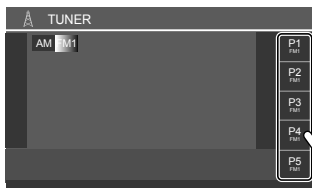

(Tartsa lenyomva)

Az 1. lépésben kiválasztott állomás eltárolódik az Ön által kiválasztott előre beállított számon [P1] – [P5].

Beprogramozott állomás kiválasztása

1 Válassza ki a sávot, majd jelenítse meg az előre beállított állomás ablakát.

A forrásvezérlő képernyőn:

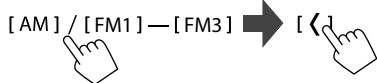

2 Válasszon ki egy előre beprogramozott állomást.

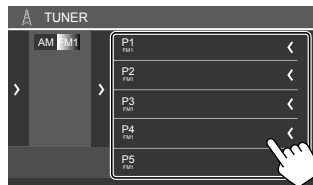

- A tétel részleteinek megjelenítéséhez érintse meg a [**<**] gombot.
- A [**P1**] – [**P5**] gombok érintésével is kiválaszthatja az előre beállított csatornát.

Az ablak elrejtéséhez: Érintse meg a [**>**] jelet.

Beállítások egyéb FM rádiós adatrendszer funkciókhoz

1 Jelenítse meg a <Tuner Mode> képernyőt.

A forrásvezérlő képernyőn bökjön az alábbira:

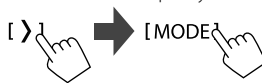

2 Végezze el a beállításokat.

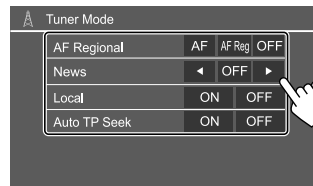

<AF Regional>

Amikor olyan területen halad át, ahol az FM sugárzás nem elég erős, az egység automatikusan ráhangolódik egy másik, az azonos adóhálózathoz tartozó, de jobban vehető állomásra, amely ugyanazt a programot sugározza — Hálózatkereső vétel.

Válassza ki a vételi módot.

- **AF:** Más állomásra vált. A program eltérhet az aktuálisan vett programtól. Az AF jelző kigyúl.
- **AF Reg** (kezdeti): Átkapcsol egy másik, ugyanazt a programot sugárzó állomásra. Az AF jelző kigyúl.
- **OFF:** Kikapcsolja a funkciót.

A hálózati vétel csak akkor működik, ha az FM RDS állomás fogható (az RDS kijelző világít).

<News>*

- **00min – 90min** között: A megszakítás kikapcsolását szabályozó időköz kijelölése után automatikusan aktiválja a News Standby Reception (Hírvételre kész) funkciót. Az NEWS jelző kigyúl.
- **OFF** (kezdeti): Kikapcsolja a funkciót.

<Local>

- **ON:** Csak a megfelelően erős jelet kibocsátó FM állomásokat hangolja be. Az LOS jelző világítani kezd.
- **OFF** (kezdeti): Kikapcsolja a funkciót.

<Auto TP Seek>

- **ON** (kezdeti): Ha az aktuális állomás vétele gyengül, automatikusan jobb vétellel rendelkező állomást keres közlekedési információkért.
- **OFF**: Kikapcsolja a funkciót.

* A rendszer automatikusan tárolja a közlekedési információk hangerő-beállítását. Amikor az egység legközelebb ismét közlekedési információkra vált, a hangerő az előzőleg beállított szintre áll.

Egyéb külső összetevők

AV-IN eszközök

■ Külső összetevők csatlakoztatása

Lásd 51. oldal.

■ Az AV-IN komponens használata

Előkészítés:

- Válassza a **[AV-IN]** pontot az **<AV Input>** beállításhoz, amikor a külső AV eszközt az AV-IN kivezetésekhöz (43. oldal) csatlakoztatja.

1 Jelölje ki az [AV-IN] elemet forrásként.

A kezdőképernyőn (3. oldal) a következőt érintse:



- Az **<AV Input>** beállítás (43. oldal) **[Camera]** elemének kiválasztásával nem választhatja ki az **[AV-IN]** lehetőséget.

2 Kapcsolja be a csatlakoztatott készüléket és indítsa el a lejátszást.

■ Videómenü vezérlés

Megjelenítheti a videomenü vezérlését, miközben a videót külső részegységekről nézi.

Érintse meg a képernyő felső részét.



A **<Menu Control>** képernyő jelenik meg.



Megjeleníti az **<Aspect>** beállítóképernyőt.

- Érintse meg az **[Aspect]** lehetőséget a képarány kiválasztásához.

<Full>: 16:9 eredeti képekhez

4:3 jel

16:9 jel



<Normal>: 4:3 eredeti képekhez

4:3 jel

16:9 jel



Megjeleníti a **<Screen Adjustment>** képernyőt (42. oldal).

Kamerák

A (külön megvásárolt) kamerákat szerelje fel a megfelelő pozícióba a hozzájuk mellékelt útmutató szerint.

Tolatókamera csatlakoztatása

Lásd 51. oldal.

- A tolatókamera használatához a hátramenet vezetékek (REVERSE) csatlakoztatása szükséges (52. oldal).
- A hátsó kamera csatlakoztatásakor helyesen állítsa be a <Rear Camera> beállításokat (42. oldal).

Kamera csatlakoztatása az AV-IN kivezetésekhez

Lásd 51. oldal.

- Ha külső kamerát csatlakoztat az AV-IN terminálhoz, válassza a [Camera] tételt az <AV Input> beállításban (43. oldal).

Tolatókamera esetén: A tolatókamera képernyője a sebességváltó hátramenetbe (R) történő kapcsolásakor jelenik meg, ha a <Rear Camera Interruption> beállítása [ON] (42. oldal).

- A képernyőn figyelmeztető üzenet jelenik meg. A figyelmeztető üzenet törléséhez, érintse meg a képernyőt.

Kameranézet megtekintése

1 Megjeleníti a kamera nézetet.

A kezdőképernyőn (3. oldal) a következőt érintse:



Megjelenik az egyik csatlakoztatott kamera kameranézet képernyője.

2 Megváltoztatja a kameranézetet.

Érintse meg a képernyő felső részét az alább látható módon.



- A kameranézet minden egyes érintésre vált a tolatókamera és az AV-IN kamera között.

A parkolási segédvonal megjelenítéséhez



(Csak a tolatókamera esetén)

Érintse meg az alábbi területet, vagy állítsa a <Parking Guidelines> lehetőséget [ON] (42. oldal).



- A parkolási segédvonalak bezárásához érintse meg újra meg ugyanezt a területet.

Kilépés a kamera képernyőből

Nyomja meg a  /  gombot a monitor panelén, vagy érintse meg az alább látható területet.

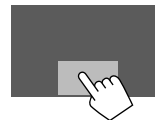

- Amikor a hátrameneti (R) állásból elengedi a fokozatot, a képernyő is visszatér az előző lejátszási forrás képernyőre.

Bluetooth® eszköz

A mobiltelefon és a hordozható audiólejátszót Bluetooth kapcsolaton keresztül használhatja.

- Az Apple CarPlay, az Android Auto vagy az USB tükrözés használata közben a kihangosítók és a hang lejátszásának funkcióit használja. (Az aktuálisan csatlakoztatott Bluetooth eszköz nem választható, ha az Apple CarPlay-jel működő iPhone, vagy az Android Auto alkalmazással rendelkező Android eszköz csatlakoztatva van.)

Megjegyzés

- Vezetés közben ne végezzen bonyolult feladatokat, mint számok beütése, telefonkönyvben keresés, stb. Az ilyen műveletek elvégzéséhez állítsa le az autót egy biztonságos helyen.
- A Bluetooth funkció használatához aktiválja az eszköz Bluetooth funkcióját.
- Egyes Bluetooth eszközök nem használhatóak a jelen egységgel, az eszközök Bluetooth verziójától függően.
- Ha Bluetooth mobiltelefon van csatlakoztatva a jelerősség és az akkumulátor feltöltési szintje megjelenik a képernyőn, miután azt az egység leolvasta a készülékről.
- Ha a mobiltelefonja támogatja a PBAP (Telefonkönyv-hozzáférési profil), akkor az érintőpanelen a következő elemeket jelenítheti meg a mobiltelefon csatlakoztatásakor.
 - Telefonkönyv
 - Tárcsázott számok, fogadott hívások és nem fogadott hívások (akár összesen 100 adatig)
- Egyszerre két Bluetooth mobiltelefon és egy Bluetooth audiólejátszó csatlakoztatható. Azonban, ha a **[Bluetooth Audio]** van kijelölve forrásként, Ön akár öt Bluetooth-hangeszközt is csatlakoztathat és válthat e között az öt eszköz között.

Bluetooth mobiltelefon

Ha egy hívás érkezik, a készülék automatikusan **[Phone]** módba lép, és miután befejeződött, visszatér az előző forráshoz.

Hívás fogadásakor...

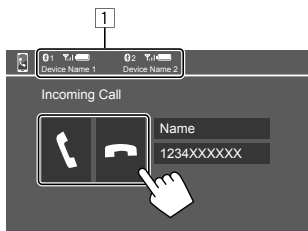

1 Telefonkészülék adatai

- Az 1-es vagy 2-es telefon ki van emelve, jelezve, hogy melyik telefon cseng, amikor hívás érkezik.

A kezelőikonokra bökéssel az alábbi műveleteket hajtja végre:

 Válaszol a hívásra.

 Elutasítja a hívást.





- A hívásinformációk megjelennek, ha be voltak olvasva.
- Amikor a képernyőn valamelyik kamera képe látható, a telefon funkció nem használható.

Hívás közben...



A kezelőikonokra bökéssel az alábbi műveleteket hajtja végre:

 Befejezi a hívást.

 / 
 /  A kihangosított beszélgetési mód és telefon mód között vált.

[DTMF] DTMF (Dual Tone Multi Frequency) mód indítása. A billentyűzet segítségével szöveget küldhet.

NR LEVEL Beállítja a zajcsökkentési szintet.
[-] / [+] (-5 – 5 között)

EC LEVEL Beállítja a visszhang hangerejét.
[-] / [+] (-5 – 5 között)

MIC LEVEL Beállítja a mikrofon hangerejét.
[-] / [+] (-10 – 10 között)

- Nyomja meg a + / - hangerő gombokat a monitorpanelen a hívás vagy a fülhallgató hangerejének beállításához.

Tárcsázás

1 Megjeleníti a telefonvezérlő képernyőt.

A kezdőképernyőn (3. oldal) a következőt érintse:



2 Válassza ki a használni kívánt telefont, ha két mobiltelefon van csatlakoztatva.

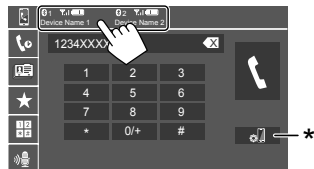

Az aktuálisan aktív eszköz ki van emelve.

* Megjeleníti <Connections SETUP> képernyőt (10. oldal).

3 Válassza ki a hívás módját (1 – 5).



- 1 A hívási előzményekből* (nem fogadott hívások/fogadott hívások/tárcsázott számok)
- 2 A telefonkönyvből*
- 3 Az előre beállított listából (32. oldal)
- 4 Közvetlen számbevitel használata
- 5 Hangalapú tárcsázás használata

* Csak PBAP-t (telefonkönyv-hozzáférési profil) támogató telefonok esetén.

4 Válassza ki a kapcsolattartót (1), majd indítsa el a hívást (2).

• Ha az 1, 2 vagy 3 elemet választotta a 3. lépésben:

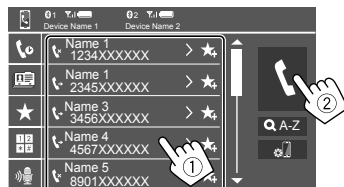

Betűrendi keresés használatához a telefonkönyvben

- 1 Érintse meg [Q A-Z].
- 2 A billentyűzeten bökjön az első betűre, amelyre keresni kíván.
Számra kereséshez bökjön a [1,2,3...] gombra.
- 3 Válassza ki a felhívni kívánt kapcsolattartót a listából.

Telefonkönyv keresési eredménye:

A telefon „rendezési sorrend”, „megjelenítési sorrend” vagy bármilyen hasonló beállítása befolyásolhatja a keresési eredményeket (kijelzett oldal).

Ugyanazon kapcsolattartó további telefonszámai megjelenítéséhez

Kapcsolatonként akár tíz telefonszámot is beállíthat.

- 1 Érintse meg a [>].
- 2 Válassza ki a felhívni kívánt kapcsolattartót a listából.

• Ha az 4 elemet választotta a 3. lépésben:

Adja meg a telefonszámot (1), majd indítsa el a hívást (2).



- „+” karakter beviteléhez bökjön és bökjön hosszan a [0/+] gombon.
- Az utolsó bejegyzés törléséhez bökjön a [X] gombra.

• Ha az 5 elemet választotta a 3. lépésben:

Mondja ki a hívandó személy nevét.

- Csak akkor elérhető, ha a csatlakoztatott mobiltelefon rendelkezik hangfelismerő funkcióval.
- Ha az egység nem tudja megtalálni a célzott kapcsolattartót, „Please speak into the microphone” képernyő jelenik meg. Érintse meg a [Start] elemet, majd mondja a nevet ismét.
- A hangalapú tárcsázás elvetéséhez bökjön a [Cancel] gombra.

A telefonszámok előbeállításása

Akár 5 telefonszámot is beállíthat.

1 Megjeleníti a telefonvezérlő képernyőt.

A kezdőképernyőn (3. oldal) a következőt érintse:



2 Válassza ki a használni kívánt telefont, ha két mobiltelefon van csatlakoztatva.

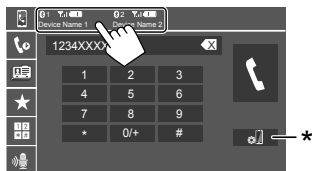

Az aktuálisan aktív eszköz ki van emelve.

* Megjeleníti <Connections SETUP> képernyőt (10. oldal).

3 Válassza a hívástörténet vagy telefonkönyv (1) lehetőséget, és ezután válasszon ki egy előre beállítani kívánt kapcsolatot (2).

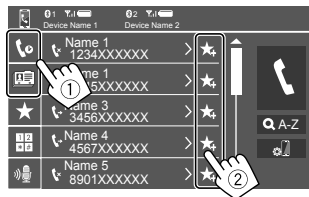

4 Válassza ki a tárolási számot, ahová tárolni szeretné.



(Tartsa lenyomva)

Kapcsolattartó törléséhez az előre beállított számról: Az előre beállított listán bökjön a [🗑️] gombra a kapcsolattartó mellett.

Bluetooth mobiltelefon beállítások

A Bluetooth eszközök használatához számos beállítást megváltoztathat a <TEL SET-UP> képernyőn.

1 Jelenítse meg a <TEL SET-UP> képernyőt.

A kezdőképernyőn (3. oldal) a következőt érintse:



Majd a <Settings> képernyőn érintse:

[System] → <Connections SETUP> : [Enter] → <TEL SET-UP> : [Enter].

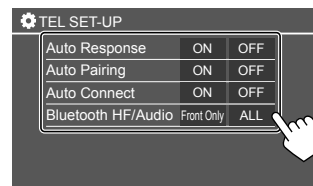

A <TEL SET-UP> képernyőn módosíthatja és megerősítheti a következő elemeket.

2 Végezze el a beállításokat.

<Auto Response>

- **ON:** Az egység automatikusan válaszol a bejövő hívásokra 5 másodpercen belül.
- **OFF** (kezdeti): Az egység nem válaszol automatikusan a bejövő hívásokra. Válaszoljon manuálisan a hívásokra.

<Auto Pairing>

- **ON** (kezdeti): A Bluetooth eszközök párosítása automatikusan megtörténik.
 - Apple CarPlay alkalmazással rendelkező iPhone, és Android Auto alkalmazással rendelkező Android készülék esetén: Ha az eszköz USB-n keresztül van csatlakoztatva, a beállítástól függetlenül automatikusan párosítva lesz.
- **OFF:** Érvénytelenítés (nem elérhető).

<Auto Connect>

- **ON** (kezdeti): Az egység bekapcsolásakor automatikusan létrehozza a kapcsolatot a már regisztrált Bluetooth-eszközzel.
- **OFF:** Érvénytelenítés.

<Bluetooth HF/Audio>

Válassza ki a Bluetooth-mobiltelefonhoz és Bluetooth-hanglejátszókhöz használt hangfalakat.

- **Front Only:** Csak az elülső hangfalakból.
- **All** (kezdeti): Az összes hangfalból.

Bluetooth-hanglejátszó

Forrásként válassza a [Bluetooth Audio] opciót.

A kezdőképernyőn (3. oldal) a következőt érintse:



Megjelenik a <Bluetooth Audio> képernyő.

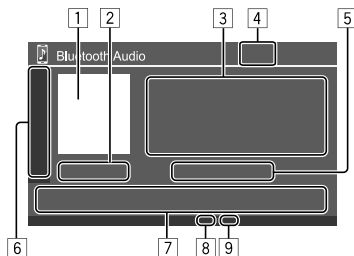

- 1 Borítókép (albumkép) jelenik meg, ha bármelyik
- 2 Lejátszási idő/lejátszási állapot
- 3 Címke adatok* (aktuális fájl címe/előadó neve/album címe)
 - A [<] megnyomásával a szöveg görgethető, ha nem látszik teljesen.
- 4 A jelerősség és az akkumulátor feltöltési szintje (Csak akkor jelenik meg, ha azt az egység leolvasta a készülékről.)
- 5 Eszköz neve
 - Az eszköznevé megérintésével megjelenik a <JVC Streaming DJ> képernyő (34. oldal).

- 6 A további elérhető kezelőikonokat jeleníti meg/rejti el

[X] Kiválasztja a véletlenszerű lejátszási módot.

[R] Többszöri érintéssel kiválasztja az ismétlődő lejátszási módot.

[S] Megjeleníti <Connections SETUP> képernyőt (10. oldal).

- 7 Kezelőikonok

[B] Megjeleníti az <Equalizer> képernyőt (35. oldal).

[Q] Megjeleníti a kategóriák listáját.

[L/R]

- (Érintés) Egy fájl kiválasztása.
- (Tartsa lenyomva) Visszakeresés/előrekeresés.

[P] Elindítja a lejátszást.

[I] Szünetelteti a lejátszást.

- 8 Ismétlési mód jelzés

- 9 Random mód jelzés

* Csak az AVRCP 1.3 kompatibilis eszközök esetén elérhetőek.

■ Audió fájl kiválasztása a menüből

1 Megjeleníti az audió menüt.

A forrásvezérlő képernyőn:



2 Válasszon ki egy kategóriát (1), majd a kívánt elemet (2).

- A listaképernyőn elvégezhető műveleteket lásd a 13. oldalon.

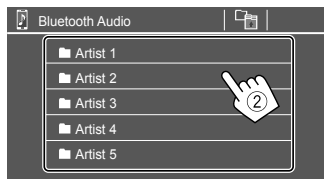
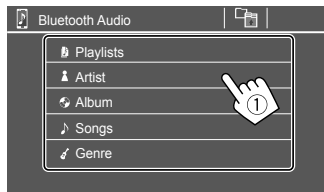

Válasszon egy elemet minden szinten, amíg eléri és kiválasztja a kívánt fájlt.

■ JVC Streaming DJ

Egyszerre legfeljebb öt Bluetooth audioeszközt csatlakoztathat. Az eszközökről történő zene lejátszásához könnyedén válthat e között az öt eszköz között.

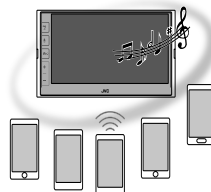

1 A JVC Streaming DJ készüléklistájának megjelenítése.

A forrásvezérlő képernyőn:

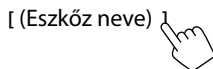

Megjelenik a regisztrált eszközök listája.

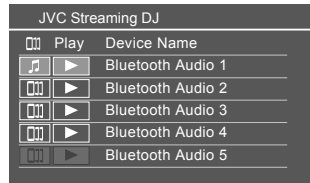

2 Válassza ki a készüléket (1) és indítsa el a lejátszást (2).



A kiválasztott eszköz elindítja a lejátszást.

Az ikonok és színeik jelentése:

Ikon	Jelentése
	Az aktuálisan <Bluetooth Audio>-hoz használt eszköz. • Érintse meg a <Device List> képernyő megjelenítéséhez (9. oldal).
	* A JVC Streaming DJ szolgáltatásra kész készülékek. • Érintse meg a lejátszóeszköz kiválasztásához.
	* Érintse meg a kiválasztott eszköztől történő lejátszás elindításához. • Amikor a lejátszás elindul, az ikon háttere kékre vált.

* Ha az ikon és a háttérszín szürke, a készülék nem elérhető.

Beállítások

Hangbeállítások

1 Jelenítse meg az <Audio> képernyőt.

A kezdőképernyőn (3. oldal) a következőt érintse:



Majd a <Settings> képernyőn érintse:

[Audio] (1) → [Enter] a beállítani kívánt elemhez (2).

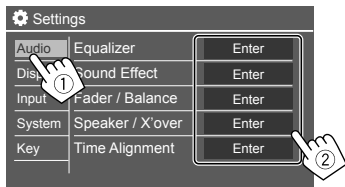

2 Állítsa be az elemet.

Az <Audio> beállítások nem módosíthatók;

- Ha az AV forrás ki van kapcsolva.
- Amikor a Bluetooth telefont használ (hívást indít vagy fogad, hívás közben, vagy hanghívás során).
- Amikor Apple CarPlay vagy Android Auto alkalmazást használ a telefonhíváshoz.

<Equalizer>

A rendszer minden egyes forrás esetén eltárolja az alábbi beállításokat, amíg újra be nem állítja a hangot.

■ Előbeállított hang mód kiválasztása

Válasszon ki egy előre beállított hang módot az <Equalizer> képernyőn (1).

- Pop/Hip Hop/R&B/Jazz/Classical/Hard Rock/Flat (kezdeti)/Bass Boost/User1/User2/User3/User4

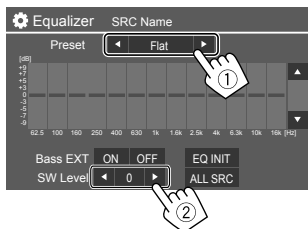

<SW Level>

Beállítja a mélynyomó szintjét (2).

- Nem beállítható, amikor a <None> lehetőség van kiválasztva a mélynyomóhoz a <Speaker Select> képernyőn (37. oldal)
- -50 – +10 (kezdeti: 0)

A beállított equalizer minden lejátszásra való alkalmazásához, érintse meg az [ALL SRC]

ehetőséget, majd érintse az [OK] -t a megerősítéshez.

■ Mentse el a saját hangbeállításait

- 1 Válassza ki az egyik Felhasználói módot (User1 – User4) a beállítás tárolásához.
- 2 Válasszon egy sávot (1), állítsa be a szintet (2), majd állítsa be a hangot (3).

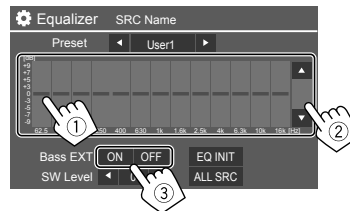

- Ismételje meg az 1 és 2 lépéseket további sávok szintjének beállításához. Végül állítsa be a következő elemeket.

<Bass EXT>

Aktiválja/kikapcsolja a mélyhangokat.

- ON/OFF (kezdeti)

A beállítás érvénytelenítéséhez, érintse meg a [EQ INIT] lehetőséget.

- A beállítási képernyő bezárását követően a készülék eltárolja az ön beállításait.

Beállítások

<Sound Effect>

Hanghatás szabályozása.

<Loudness>

A loudness beállítása.

- **OFF** (kezdeti)/**Low/High**

<Bass Boost>

Kiválasztja a kívánt basszuserősítő szintet.

- **OFF** (kezdeti)/**Level 1/Level 2/Level 3**

<Volume Link EQ>

Csökkenti a vezetési zajt a sávszélesség emelésével.

- **OFF** (kezdeti)/**ON**

<Space Enhancement>

Virtuálisan javítja a hang terét a Digitális jel processzor (DSP) rendszer használatával (a Digitális rádió és a Tuner kivételével).

Válassza ki a javítási szintet.

- **OFF** (kezdeti)/**Small/Medium/Large**

<Digital Track Expander>

Kompenzálja a hangtömörítés során elveszett hangot (az analóg jelek kivételével).

- **OFF/ON** (kezdeti)

<Sound Response>

Virtuálisan teszi valódibbá a hangot a Digitális jel processzor (DSP) rendszer használatával.

Válassza ki a hangszintet.

- **OFF** (kezdeti)/**Level 1/Level 2/Level 3**

<Sound Lift>

Elmozdítja a hang középszintjét az alacsonyabb vagy a magasabb pont felé. Válassza ki a magasságot.

- **OFF** (kezdeti)/**Low/Middle/High**

<Fader/Balance>

Bökjön a [**▲**]/[**▼**]/[**◀**]/[**▶**] gombra vagy húzza az  jelzést a beállításhoz.

<Fader>

Ha az **<X'over Network> [2 way]** lehetőségre van állítva, beállíthatja az első és hátsó hangszóró kimeneti egyensúlyát.

- **F15 – R15** között (kezdeti: **0**)

<Balance>

Beállítja a bal és a jobb hangfalak kimenő teljesítményét.

- **L15 – R15** között (kezdeti: **0**)

A beállítás törléséhez: Érintse meg a [**Center**].

<Speaker/X'over>

Előkészítés:

Mielőtt a **<Speaker/X'over>** beállítását módosítaná, válassza ki a hangrendszernek (2-utas vagy 3-utas hangszóró rendszer) megfelelő hangszóró átmeneti hálózati üzemmódot.

1 Kapcsolja ki az AV forrást.

A kezdőképernyőn (3. oldal) a következőt érintse:



2 Jelenítse meg az <X'over Network> képernyőt.

- Nyomja meg a Hangerő – gombot a monitor panelen, és érintse meg egyszerre az érintőpanel jobb felső részét:



3 Válassza ki a kereszthálózati üzemmódot.

[2 way] Ezt akkor válassza, ha 2-utas hangrendszert használ (első/hátsó/mélynyomó).

[3 way] Ezt akkor válassza, ha 3-utas hangrendszert használ (csipogó/középsugárzó/mélynyomó).

Megerősítést kérő üzenet jelenik meg. Érintse meg a [**Yes**] elemet.

Beállítások

Most módosíthatja a <Speaker/X'over> beállításokat.

1 Jelenítse meg a <Settings> → <Audio> → <Speaker/X'over> képernyőket (35. oldal).

2 Válasszon egy autótípust (1), válassza ki a hangszórók elhelyezkedését (2)*, és ezután jelenítse meg a <Speaker Select> képernyőt (3).

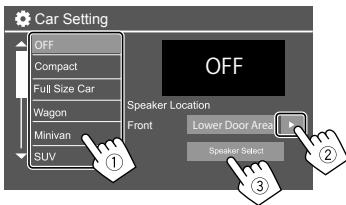

* A <Speaker Location> lehetőség csak akkor érhető el amikor az <X'over Network> beállítása: [2 way].
A <Speaker Location> a hátsó hangszórókra vonatkozóan csak akkor elérhető, ha a hátsó hangszórók vannak kiválasztva a <Speaker Select> menüpontban.

3 Válassza ki a hangszóró típusát (1), válassza ki a kiválasztott hangszórók méretét (2), majd jelenítse meg az <X'over> képernyőt (3).

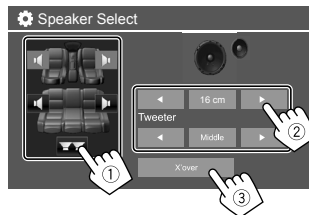

- Ha nincs hangszóró csatlakoztatva, válassza a [None] lehetőséget.
- Az első hangszórók beállításakor, válassza ki a <Tweeter> méretet is.

4 Állítsa be a csatlakoztatott hangfal hangváltó frekvenciáját.

- A kiválasztott hangszóró típusától/méretétől/átmeneti beállításaitól függően a beállítható elemek eltérhetnek.

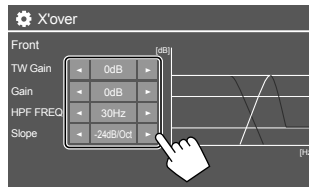

Pl. az <X'over> beállítása az első hangszórókhöz

<Gain>/<TW Gain>

Beállítja az illető hangszóró kimeneti hangerejét.

<HPF FREQ>/<LPF FREQ>

Beállítja az illető hangszóró hangváltó frekvenciáját.

<Slope>

Beállítja az illető hangszóró átmeneti lejtését.

<Phase>

Kiválasztja a fázist a hangszóró számára.

<Time Alignment>

Ez a beállítás javítja a kiválasztott ülések hangmezejét.

<Position>

A képernyőn választhat a <Listening Position> vagy a <Front Focus> lehetőségek közül. Nem használhatja egyszerre mindkét beállítást.

Beállítások

<Listening Position>

Ez a beállítás mind a kétutas, mind a háromutas hangszóró rendszerhez egyaránt használatos.

1 Adja meg kedvenc hallgatási pozícióját.

- 1 Érintse meg a [Listening Position] lehetőséget.
- 2 Válassza ki a hallgatási pozícióját – [All] (kezdeti) [Front L], [Front R] vagy [Front All]*.
- 3 Érints meg az [Adjust] lehetőséget.

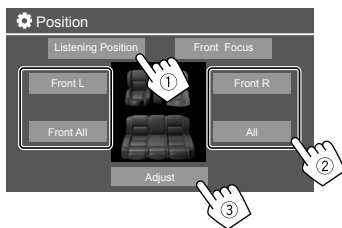

* A [Front All] csak akkor választható ki, amikor az <X'over Network> beállítása [2 way].

2 Érintse meg a [Distance] (1) gombot, majd adja meg az egyes hangszórók hallgatási helyét (2).

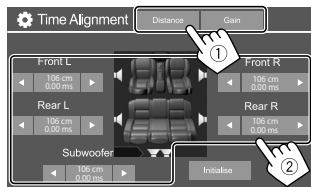

3 Érintse meg a [Gain] (1) elemet és állítsa be az egyes hangszórókhöz tartozó kimeneti hangerőt (2).

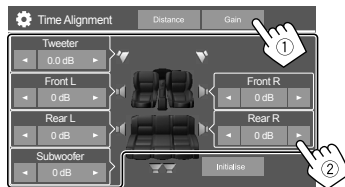

A beállítás alapértelmezett értékének megadásához: Érintse meg a [Initialise].

A késleltetési idő beállításának meghatározása

Ha meghatározza a hallgatási pozíció középponttól mért távolságát minden egyes hangszórónál, a késleltetési időt automatikusan kiszámolja és beállítja a rendszer.

Pl. amikor a [Front All] lehetőség van kiválasztva a hallgatási pozícióhoz

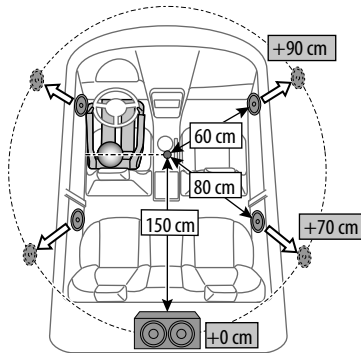

<Front Focus>

A 2-utas hangszóró rendszer kiválasztásakor ezzel a beállítással a képzeletbeli hanghelyet a kiválasztott ülésre fókuszálhatja.

1 Válassza ki a hallgatási pozíciót.

- 1 Érintse meg a [Front Focus] lehetőséget.
- 2 Válasszon a [Front L], [Front R], [Front All (Priority L)], [Front All (Priority R)], [All (Priority L)], vagy [All (Priority R)] lehetőségek közül.
 - A „Priority” azt jelenti, hogy a hang melyik ülés felé irányítódik (bal vagy jobb).
- 3 Érints meg az [Adjust] lehetőséget.

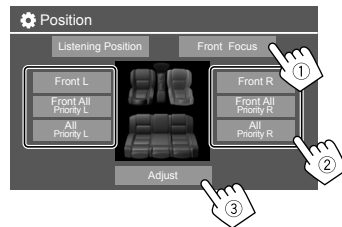

Beállítások

- 2 Érintse meg a [Distance] (1) gombot, majd állítsa be a következő paramétereket (2).

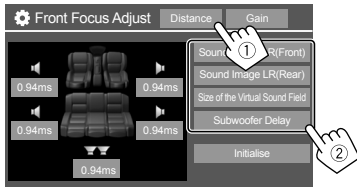

[Sound Image LR (Front)] Megkeresi az első ülések előtti hangképet, és beállítja az egyensúlyt.

- Elnémíthatja a hátsó hangszórók és a mélynyomó hangját.

[Sound Image LR (Rear)] Megkeresi a hátsó ülések előtti hangképet, és beállítja az egyensúlyt.

[Size of the Virtual Sound Field] A virtuális hangképet a kívánt mezőméretre állítja.

- Ha a hangkép kikerül az első pozícióból, állítsa be a **[Sound Image LR (Front)]/ [Sound Image LR (Rear)]** paraméterek értékét.

[Subwoofer Delay] A mélynyomó késleltetési idejét állítja be.

- A paraméterbeállítás bezárásához és befejezéséhez érintse meg a **[Close]** gombot.

- 3 Érintse meg a [Gain] (1) elemet és állítsa be az egyes hangszórókhoz tartozó kimeneti hangerőt (2).

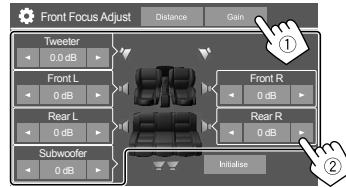

A beállítás alapértelmezett értékének megadásához: Érintse meg a **[Initialise]**.

<Volume Offset>

Elvégzi és tárolja minden egyes forrás automatikus hangerő beállítását.

A hangerő szintje automatikusan növekszik és csökken, amikor forrást cserél.

- **-5 +5** (kezdeti: **0**)

Képernyő beállítások

- 1 A <Display> képernyő megjelenítése.

A kezdőképernyőn (3. oldal) a következőt érintse:



Majd a <Settings> képernyőn érintse:

[Display] (1) → **[Enter]** a beállítani kívánt elemhez vagy az elem megfelelő beállításához (2).

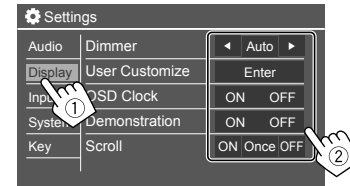

- 2 Állítsa be az elemet, ha több lépés szükséges.

Lásd az alábbi magyarázatot.

<Dimmer>

- **Auto** (kezdeti): Tompítja a képernyő és a gombok fényét, amikor felkapcsolja a fényszórókat.
- **ON:** Aktiválja a tompítást.
- **OFF:** Kikapcsolja a tompítást.

<User Customize>

Megváltoztathatja a következő beállításokat.

- A háttér megjelenítése a kívánt állókép fájl használatával (JPEG/24 bit BMP/PNG)
- Háttérszín megjelenítése
- A monitorpanel gombjai megvilágításának színe
- Kezdőképernyő megjelenítési mintája

1 A háttér kinézetének megváltoztatása

Jelenítse meg a háttér formájának kiválasztására szolgáló képernyőt (1), válassza ki a fényerő-szabályozás beállítását (2) ([☾]: fényerő-szabályozás be vagy [☀]: fényerő-szabályozás ki), majd válassza ki a háttér megjelenését (3).

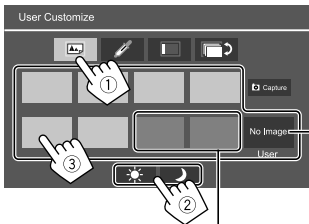

Ha ezek egyike ki van választva, megváltoztathatja a háttérszínt.

Saját képenek a <User> beállításban történő eltávolásához lásd a 41. oldalt.

2 A háttér színének módosítása

Jelenítse meg a háttérszín választás képernyőt (1), majd válassza ki a háttérszínt (2).

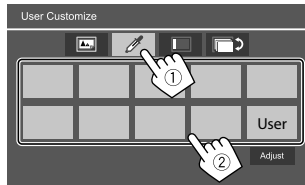

- A színt saját maga is beállíthatja. Érintse meg az **[Adjust]** gombot a színbeállítási képernyő megjelenítéséhez, és állítsa be a színt.

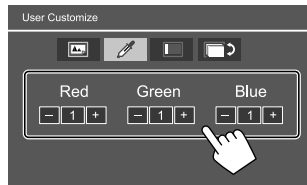

A beállítás a **[User]** pontban kerül elmentésre.

3 A gombok megvilágítási színének módosítása

Jelenítse meg a megvilágítás színének kiválasztására szolgáló képernyőt (1), válassza ki a fényerő-szabályozás beállítását (2) ([☾]: fényerő-szabályozás be vagy [☀]: fényerő-szabályozás ki), majd válassza ki a megvilágítás színét (3).

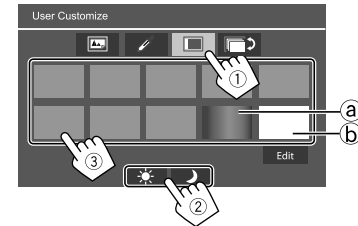

- A **[a]** kiválasztásával (alapbeállításként kiválasztott) a megvilágítás színe fokozatosan módosítható.
- A **[b]** kiválasztásával a színt saját maga állíthatja be.

A színbeállítási képernyő megjelenítéséhez érintse meg az **[Edit]** gombot, válassza ki a fényerő-beállítást (1) ([☾]: fényerő-szabályozás be vagy [☀]: fényerő-szabályozás ki), majd állítsa be a színt (2).

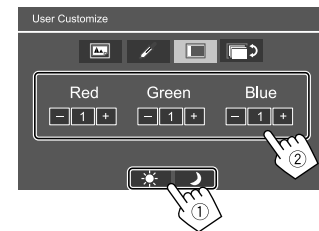

A beállítás a **[b]** alatt kerül elmentésre (Felhasználói terület).

4 A kezdőképernyő minta megváltoztatása

Jelenítse meg a Kezdőképernyő minta kiválasztási képernyőt (1), majd válassza ki a Kezdőképernyő mintát (2).

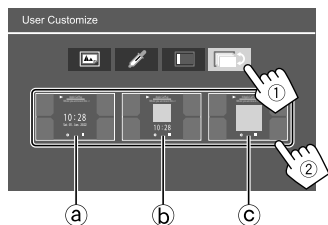

- a Nagy óra
- b Kép és kis méretű óra
- c Kép és nincs óra

Saját képének elmentése háttérképként („1 A háttér kinézetének megváltoztatása”)

Képfájl használata esetén győződjön meg arról, hogy a felbontás 800 x 480 pixel.

- A szerzői joggal védett tartalmakat és képeket nem rögzítheti.
- Az elmentett kép színe eltérhet az eredetitől.

1 Jelenítse meg a <User Customize> képernyőt diavetítés közben.

- 1 Nyomja meg a / gombot a monitor panelen. A kezdőképernyő látható.
- 2 Érintse meg a elemet.
A <Settings> képernyő jelenik meg.
- 3 Majd a <Settings> képernyőn érintse: [Display] → <User Customize>: [Enter]

2 Jelenítse meg a háttér elrendezésének kiválasztó képernyőjét (1 a 40. oldalon), majd érintse meg a Capture] elemet.

Az aktuális állókép megjelenik a képernyőn.

A következő állóképre lép.

3 Érintse meg a Capture] gombot a kép megkomponálásához.

Megerősítést kérő üzenet jelenik meg. Érintse meg a [Yes] gombot a felvett kép [User] mappába történő mentéséhez. (Az előző kép helyére az új kép kerül.)

- Érintse meg a [No] gombot, hogy visszatérjen az előző képernyőhöz.
- A rögzítés elvetéséhez bökjön a [Cancel] gombra.

<OSD Clock>

- ON (Kezdeti): Megjeleníti az órát a képernyő kikapcsolt állapotában vagy egy videoforrás lejátszása közben.
- OFF: Érvénytelenítés.

<Demonstration>

- ON (Kezdeti): A tájékoztató képernyő aktiválása.
- OFF: A tájékoztató képernyő kikapcsolása.

<Scroll>

- ON: Ismétlődően görgeti a kijelzőn látható adatokat.
 - Once (Kezdeti): Egy oldalnyit görgeti a kijelzőn látható adatokat.
 - OFF: Érvénytelenítés.
- A [<] gombra történő bökéssel a beállítástól függetlenül görgeti a szöveget.

<Home Customize>

Megváltoztatja a kezdőképernyőn megjelenítendő lejátszási forrásokat (3. oldal).

1 Válassza ki a helyettesíteni kívánt forrást (1), és válassza ki az új forrást (2) a Kezdőképernyőn történő megjelenítéshez.

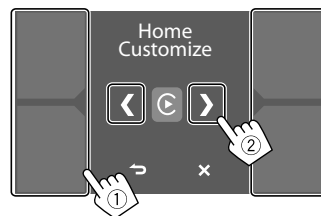

2 Ismétlje meg az 1. lépést a többi lejátszási forrás cseréjéhez.

Beállítások

<Screen Adjustment>

Állítsa be a képernyőt.

Válassza a [DIM ON] (megvilágítás bekapcsolása) vagy [DIM OFF] (megvilágítás kikapcsolása) lehetőséget, majd változtassa meg a következő beállításokat.

<Contrast>

Beállítja a kontrasztot.

- **-10 – +10** (kezdeti: **0** mindkét fényerő-szabályozáshoz be és ki)

<Bright>

Beállítja a fényerőt.

- **-15 – +15** (kezdeti: **0** a fényerő-szabályozó be és **+15** a fényerő-szabályozó ki)

<Colour>

Beállítja a színt.

- **-10 – +10** (kezdeti: **0** mindkét fényerő-szabályozáshoz be és ki)

<Tint>

Beállítja a színárnyalatot.

- **-10 – +10** (kezdeti: **0** mindkét fényerő-szabályozáshoz be és ki)

<Viewing Angle>

Válassza ki a látószöveget a monitorhoz képest úgy, hogy a képernyőn lévő képet könnyen lehessen látni.

- **Under 0°** (Kezdeti)/**5°/10°/15°/20°**

Bemeneti beállítások

1 Az <Input> képernyő megjelenítése.

A kezdőképernyőn (3. oldal) a következőt érintse:



Majd a <Settings> képernyőn érintse:

[Input] (①) → [Enter] a beállítani kívánt elemhez vagy az elem megfelelő beállításához (②).

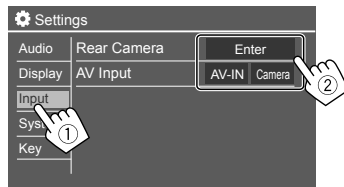

2 Állítsa be az elemet, ha több lépés szükséges.

Lásd az alábbi magyarázatot.

<Rear Camera>

Állítsa be a tolatókamerát.

<Rear Camera Interruption>

- **ON** (kezdeti): Megjeleníti a tolatókamera által vetített képet, amikor a sebességváltót hátramenetbe (R) helyezi.
 - A képernyőn figyelmeztető üzenet jelenik meg. A figyelmeztető üzenet törléséhez, érintse meg a képernyőt.
- **OFF**: Válassza ezt a lehetőséget, ha hátsó kamera nincs csatlakoztatva.

<Parking Guidelines>



- **ON** (Kezdeti): Megjeleníti a parkolásirányítást.
- **OFF**: Elrejtí a parkolásirányítást.

<Guidelines Setup>

A parkolásirányítást az autó mérete, a parkolási hely, stb. szerint állítsa be.

A parkolásirányítás beállítása során ne fedje el behúzni a kézféket, hogy az autó elmozdulását megakadályozza.

Beállítások

Válassza ki a  jelzést (1), ezután állítsa be a kiválasztott  jelzés pozícióját (2).

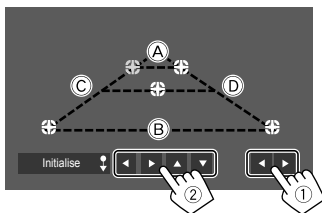

Ügyeljen arra, hogy az (A) és a (B) vízszintesen párhuzamosak, valamint a (C) és a (D) azonos hosszúságúak legyenek.

- Érintse meg és tartsa nyomva az **[Initialise ↓]** gombot 2 másodpercig, hogy az összes jelzést az kezdeti alapértelmezett pozícióba állítsa.

<Reverse with ATT>

- **ON** (kezdeti): A hangerő csökken, amikor a sebességváltó kart hátramenetbe (R) állítja.
- **OFF**: Nincs használatban.

<AV Input>

Válassza ki az AV-IN bemeneti csatlakozó használatát (csak akkor állítható, ha az AV forrás ki van kapcsolva).

- **AV-IN** (kezdeti): Válassza ezt, ha külső AV eszköz van csatlakoztatva.
A csatlakoztatott eszköz megtekintéséhez válassza a **[AV-IN]** lehetőséget a forrás/opció kiválasztási képernyőn.
- **Camera**: Válassza ezt a csatlakoztatott kamera nézetének megtekintéséhez.
A kameranézet megtekintéséhez válassza a **[Camera]** lehetőséget a forrás/opció kiválasztási képernyőn.

Rendszerbeállítások

1 <System> képernyő megjelenítése.

A kezdőképernyőn (3. oldal) a következőt érintse:



Majd a **<Settings>** képernyőn érintse:

[System] (1) → **[Enter]** a beállítandó elemhez vagy az elemhez való megfelelőbeállításához (2).

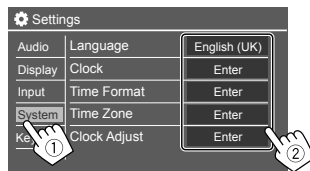

2 Állítsa be az elemet, ha több lépés szükséges.

Lásd az alábbi magyarázatot.

<Language>

Kiválaszthatja a képernyőüzenetek nyelvét. Részletekért lásd a 4. oldalt.

A beállítás módosításakor a „Please switch ignition off” üzenet jelenik meg. A módosítás engedélyezéséhez kapcsolja le, majd rá a gyújtást.

<Clock>

Adj meg a dátum és az óra beállítási módját. Részletekért lásd a 5. oldalt.

<Time Format>

Válassza ki az időjelzés formátumát **[12-Hour]** vagy **[24-Hour]** (kezdeti).

<Time Zone>

Válassza ki a lakóhelyének megfelelő időzónát. Részletekért lásd a 5. oldalt.

<Clock Adjust>

Kézzel állítsa be a dátumot és az időt. Részletekért lásd a 5. oldalt.

<Daylight Saving Time>

(Az óra manuális beállítása esetén nincs használatban)
Aktiválja további, a nyári időszámítás szerinti idő kiválasztásával (ha lakóhelyén elérhető). Részletekért lásd a 5. oldalt.

<Connections SETUP>

Adj meg vagy erősítse meg a csatlakoztatott eszközre vonatkozó információkat.

<Device List>

A csatlakoztatott (regisztrált) eszközök listáját mutatja. Részletekért lásd a 9. oldalt.

<PIN Code>

Az egység aktuális PIN-kódját mutatja.

- Ez a beállítás csak akkor érhető el, ha nincs iPhone Apple CarPlay-jel csatlakoztatva.

Beállítások

<Device Name>

A jelen egység — **KW-M785DBW** eszköznevét mutatja.

<Bluetooth Device Address>

Megjeleníti jelen egység Bluetooth eszközcímét.

<Initialise>

Nyomja le és tartsa lenyomva az **[Enter]** gombot, hogy a Bluetooth mobiltelefon és Bluetooth audiólejátszó használatával kapcsolatos összes beállítást alaphelyzetbe állítsa.

<TEL SET-UP>

Konfigurálja a Bluetooth mobiltelefon használati beállításait. Részletekért lásd a 32. oldalt.

- Ez a beállítás csak akkor érhető el, ha nincs iPhone Apple CarPlay-jel csatlakoztatva.

<Wi-Fi Setup>

Megjeleníti jelen egység eszköznevét, eszközcímét és jelszavát.

<Device Audio Control>

Állítsa be a készülék hangjait. Részletekért lásd a 11. oldalt.

<Driving Position>

Az Ön járművének — **[LEFT]** (kezdeti) vagy **[RIGHT]** vezetőülés-helyzetét állítja be.

Ez a beállítás a vezetőülés helyzetének megfelelően módosítja az Apple CarPlay/Android Auto képernyő oldalsáv/gomb pozícióját.

- Ez a beállítás csak akkor érhető el, ha Apple CarPlay alkalmazással rendelkező iPhone, illetve Android Auto alkalmazással rendelkező Android eszköz nincs csatlakoztatva.

<Android Mode Select>

Válassza ki az Android használatát — vagy **[Android Auto]** (kezdeti) vagy **[Mirroring for Android]**.

- Ez a beállítás csak akkor érhető el, ha az AV forrás ki van kapcsolva USB-n keresztül kapcsolódó eszköz nélkül.

<Reset Android Auto Wireless Connection>

Állítsa vissza az Android Auto vezeték nélküli kapcsolat jelszavát. Részletekért lásd a 11. oldalt.

<Beep>

Ez a beállítás csak kétutas hangszórórendszer használatával érhető el (36. oldal).

- **ON** (kezdeti): Aktiválja a gombok megérintésekor hallható hangot.
- **OFF**: Kikapcsolja a gombok megérintésekor hallható hangot.

<SET-UP Memory>

Elmentheti, előhívhatja, vagy törölheti az elvégzett beállításokat.

- Az elmentett beállításokat a rendszer akkor is megőrzi, ha az egységet alaphelyzetbe állítja.

Bökjön a **[Yes]** gombra a beállítás képernyő megjelenítéséhez, majd válasszon műveletet:

- **Recall**: Előhívja az elmentett beállításokat.
- **Memory**: Elmenti az aktuális beállításokat.
- **Clear**: Törli a jelenlegi beállításokat és visszaáll a gyári (kezdeti) értékekre.
- **Cancel**: Érvénytelenítés.

Megerősítést kérő üzenet jelenik meg. Érintse meg a **[Yes]** elemet.

<Initialise>

Visszaállítja az összes elvégzett beállítást. Érintse meg és tartsa lenyomva az **[Enter]** gombot a beállítások alaphelyzetbe történő visszaállításához.

- A beállítások inicializálása után a **<Initial Settings>** képernyőn végezze el a beállításokat.

<Serial Number>

Megjeleníti a sorszámot.

<Steering Remote Controller>

Funkciókat rendel hozzá a kormány távvezérlőjén található gombokhoz.

- Ez a funkció csak akkor érhető el, ha autója elektromos kormány távvezérlővel felszerelt.
- A funkciókat csak parkoló helyzetben állíthatja be/módosíthatja.
- Ha kormányának távvezérlője nem kompatibilis, a betáplálás sikertelen lesz, és hibaüzenet jelenhet meg.
- A csatlakozáshoz, lásd 51. oldal a további információért.

1 Érintse meg a **[SET]** elemet a **<Steering Remote Controller>** lehetőségnél a **beállítási képernyő megjelenítéséhez**.

2 Nyomjon meg és tartsa lenyomva **egy gombot a kormány távvezérlőn a regisztráláshoz**.

3 Válasszon egy funkciót a kiválasztott gombhoz történő hozzárendeléshez.

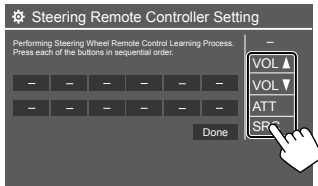

4 A többi gomb beállításához ismételje meg az 2. és 3. lépést.

5 Bökjön a [Done] gombra a befejezéshez.

- Az egység egyszerre be tudja állítani az összes gomb funkcióját. Ennek érdekében sorra nyomja meg a billentyűket, miután az összeset megnyomta, bökjön a [Done] gombra a <Steering Remote Controller Setting> képernyőn. E művelet után azonban nem lehet új funkciókat betáplálni.

A korábban hozzárendelt funkció módosítása:

- 1 Érintse meg a gombot a <Steering Remote Controller Setting> képernyő módosításához.
- 2 Válasszon ki egy új, hozzárendelni kívánt funkciót a funkciólistából.
- 3 Érintse meg a [Done] gombot a befejezéshez.

A beállítás alaphelyzetbe állítása: Érintse meg az [Initialise] elemet a <Steering Remote Controller> lehetőség alatt.

- Megerősítést kérő üzenet jelenik meg. Érintse meg a [Yes] elemet.
- Az alaphelyzetbe állítás elvetéséhez érintse meg a [No] gombot.

<System Information>

Frissítse a rendszert a frissítőállományt tartalmazó USB-eszköz csatlakoztatásával.

- A frissítőállomány beszerzéséhez látogasson el a <<https://www.jvc.net/cs/car/>> weboldalra.

Csatlakoztassa a frissítőállományt tartalmazó USB eszközt az egységhez.

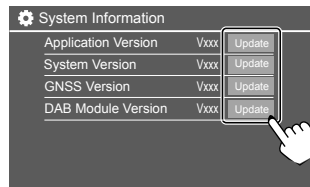

Elindul a frissítés. Kis időbe telhet. Ha a frissítés sikeresen befejeződött, megjelenik az „Update Completed. Please switch ignition off” üzenet.

<Application Version>

A Rendszer alkalmazás frissítése.

<System Version>

Frissíti a rendszert.

<GNSS Version>

Frissíti a globális navigációs műhold firmware-jét.

<DAB Module Version>

Frissíti a Digital Audio Broadcast (DAB) modul alkalmazást.

- Frissítés közben ne válassza le az USB-eszközt.
- Ha a frissítés sikertelen, vegye le, majd adja vissza a gyújtást, és próbálkozzon újra a frissítéssel.

<Open Source Licenses>

Megmutatja a nyílt forráskódú licencadókat.

<Key Customize>

Négy elemet választhat ki a felugró funkció menüben való megjelenítéshez (13. oldal).

1 Válassza ki az áthelyezni kívánt elemet.

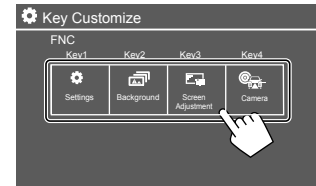

2 Válassza ki a megjeleníteni kívánt tételt (1), majd érintse meg az [X] (2) gombot.

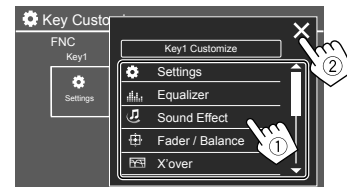

3 A többi elem áthelyezéséhez ismételje meg az 1. és 2. lépést.

Távírányító

A távvezérlő használatához vásároljon külön megvásárolható távvezérlőt, RM-RK258.

- A távvezérlő használatakor olvassa el a távvezérlőhöz mellékelt használati útmutatót is.

Távírányítás érzékelője*

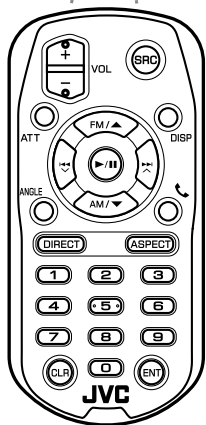

* NE tegye ki a távírányítás érzékelőjét erős fénynek (közvetlen napfény vagy mesterséges fény).

RM-RK258

Előkészítés

Az akkumulátorlap eltávolítása

Az elem aktiválásához húzza ki az elemlapot a távírányítóból.

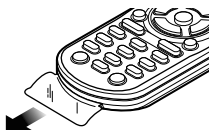

A távvezérlő elemének cseréje

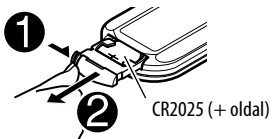

- Használjon kereskedelmi forgalomban kapható gombaelemet (CR2025).
- Helyezze be az elemet úgy, hogy a + és – pólusai megfelelően helyezkedjenek el.
 - Ha a távírányító hatékonysága csökken, cserélje ki az elemet.

FIGYELMEZTETÉSEK

Ne nyelje le az elemet, vegyi égés veszélye.

A jelen termékhez mellékelt távírányító gombaelemmel működik.

A gombaelem lenyelése komoly belső égést okozhat már 2 órán belül, és halálhoz is vezethet.

A használt és új elemeket tartsa távol a gyerekektől.



Ha az elemtartó rész nem zár megfelelően, ne használja a terméket és tartsa távol a gyerekektől.

Ha úgy gondolja, hogy az elem lenyelése vagy más testrészebe kerülése megtörtént, azonnal forduljon orvoshoz.

⚠ FIGYELEM

- Ne hagyja a távvezérlőt forró helyen, például a műszerfalon.
- Robbanásveszély áll fenn, ha az akkumulátort nem megfelelő típusúra cseréli. Ügyeljen arra, hogy csak azonos típusra cserélje.
- Tűz-, robbanásveszély, illetve gyúlékony folyadék vagy gáz szivárgásának veszélye áll fenn, ha az akkumulátort szélsőségesen magas környezeti hőmérsékleten és/vagy rendkívül alacsony légnyomás mellett üzemelteti. Az akkumulátort vagy az elemeket ne tegye ki túlzott hőhatásnak, például napsütésnek, tűznek vagy hasonlóknak.
- Tűz-, robbanásveszély vagy gyúlékony folyadék vagy gáz szivárgása áll fenn, ha az akkumulátort tűzbe vagy forró sütőbe teszi, újratölti, rövidre zárja, mechanikusan összetöri vagy elvágja.
- Ha a kiömlött folyadék érintkezésbe lép a szemével vagy a ruháival, azonnal öblítse ki vízzel és kérjen orvosi segítséget.

Alapműveletek (RM-RK258)

VOL +/VOL –	Beállítja a hangszintet.
SRC	Kiválasztja a forrást.
ATT	Halkítja/visszaállítja a hangot.
DISP	Nem használt ennél az egységnél.
FM/▲/AM/▼	<ul style="list-style-type: none"> • Tuner: Kiválaszt egy sávot. • DAB: Kiválasztja a sávot (FM/▲). • Kiválaszt egy elemet/mappát.
	<ul style="list-style-type: none"> • Tuner esetén: <ul style="list-style-type: none"> – Állomások automatikus keresése. (Nyomja meg)* – Állomások manuális keresése. (Tartsa lenyomva)* • DAB esetén: <ul style="list-style-type: none"> – Kiválasztja a szolgáltatást. (Nyomja meg) – Szolgáltatást keres. (Tartsa lenyomva) • Fájl kiválasztása. (Nyomja meg)
▶/ 	<ul style="list-style-type: none"> • Elindítja/szünetelteti a lejátszást. • Módosítja a keresőmódot: AUTO1, AUTO2, MANU.
ANGLE	Nem használt ennél az egységnél.
	Válaszol a beérkező hívásokra.
DIRECT	Belépés a közvetlen keresés módba.

ASPECT	A képarány módosítása. <ul style="list-style-type: none"> • Az aktuális képarány beállításának ellenőrzéséhez használja az érintőpanelt (19 és 28. oldal).
0 – 9	Egy szám beírása.
1 – 5	Belép egy előre beállított állomásra (hangoló) vagy egy előre beállított szolgáltatásra (DAB).
CLR	Törli a hibás bejegyzést.
ENT	Megerősíti a kijelölést.

* A keresési módszer a kiválasztott keresési módtól függően változik.

Állomás közvetlen keresése

Rádió hallgatásakor a számgombok használatával közvetlenül kereshet állomásfrekvenciát.

1 Nyomja meg a DIRECT gombot, hogy keresési módba lépjen.

2 Egy számgomb megnyomásával kiválaszthatja a kívánt állomás frekvenciát.

- Téves bejegyzés törléséhez, nyomja meg a **CLR** gombot.

3 A megerősítéshez nyomja meg az ENT gombot.

Keresési módból kilépéshez: Nyomja meg a **DIRECT** gombot.

Telepítés és csatlakoztatás

Ez a szakasz a hivatásos beszerelőnek szól.

A biztonság érdekében a kábelezést és a szerelést bízza szakemberekre. Egyeztessen az autóhífi forgalmazójával.

FIGYELMEZTETÉSEK

- NE csatlakoztassa az indítóvezetékét (piros) és az akkumulátorvezetékét (sárga) a jármű vázához (földelés), mert rövidzárlatot okozhat, ami tüzet válthat ki.
- NE zárja el a biztosítékot az indítóvezetékétől (piros) és az akkumulátorvezetékétől (sárga). A tápforrást a biztosítékon keresztül kell a vezetékekhez csatlakoztatni.
- Az indítóvezetékét (piros) és az akkumulátorvezetékét (sárga) mindig biztosítékdobozon keresztül csatlakoztassa az áramforráshoz.

FIGYELEM

- Az egységet az autó konzoljába telepítse.
- Használat közben és közvetlenül használat után ne érintse meg az egység fémrészeit. A fémrészek, mint például a hűtőborda és a tok, felforrósodhatnak.

Telepítés előtt

A csatlakozásra és telepítésre vonatkozó figyelmeztetések

- A termék felszerelése és kábelezése hozzáértést és tapasztalatot igényel. A legnagyobb biztonság érdekében, bízva szakemberre a felszerelést és kábelezést.
- Az egységet úgy telepítse, hogy a telepítési szög ne haladja meg a 30 fokot.
- Ellenőrizze, hogy az egység negatív 12 V egyenáramú tápforráshoz van földelve.
- Ne telepítse az egységet közvetlen napfénynek vagy túlzott hőnek vagy nedvességnek kitett helyen. Kerülje a túlságosan poros helyeket vagy azokat, ahová víz fröccsenhet.
- Ne használja a saját csavarjait. Kizárólag a csomagban biztosított csavarokat használja. A hibás csavarok használatával károsíthatja az egységet.
- Az egység telepítése után, ellenőrizze, hogy a féklámpák, villogófények, ablaktörlők stb. megfelelően működnek.
- Ne nyomja erősen a panel felszínét, amikor az egységet az autóra telepíti. Ezzel rongálódást, kárt vagy meghibásodást okozhat.
- Ha nincs bekapcsolva a tápforrás („Miswiring DC Offset Error”, „Warning DC Offset Error” jelenik meg), megtörténhet, hogy a hangszóró vezetéke rövidzárlatot okozott vagy hozzáért az autó vázához, és a védelmi funkció beindult. Ebben az esetben ellenőrizze a hangszóró vezetékét.
- Minden kábelt tartson távol a hőkibocsájtó fém alkatrészekről.

- Ha a járműve gyújtása nem rendelkezik ACC pozícióval, a gyújtásvezetéseket olyan tápforráshoz csatlakoztassa, amely az indítókulccsal be- és kikapcsolható. Ha a gyújtásvezeték folyamatos áramellátású tápforráshoz csatlakoztatja, például akkumulátorvezetékkel rendelkezőhöz, az akkumulátor lemerülhet.
- Ha kié a biztosíték, előbb ellenőrizze, hogy a vezetékek nem érintkeznek és nem okoznak rövidzárlatot, majd cserélje ki a régi biztosítékot ugyanolyan típusú újra.
- Szigetelje a nem csatlakozó vezetéseket viniltapasszal vagy hasonló anyaggal. Rövidzárlat megelőzéséhez, ne távolítsa el a nem csatlakozó vezetékek vagy terminálok végein levő sapkákat és ne hagyja ezeket a vezetéseket szabadon.
- Rögzítse a vezetéseket kábelrögzítőkkal és tekerje körbe szigetelőszalaggal azokat, amelyek érintkezhetnek a fém részekkel, hogy megvédje a vezetéseket és megakadályozza a zárlatot.
- Csatlakoztassa a hangszóró vezetéseket a megfelelő terminálokhoz. Ha a \ominus vezetéseket megosztja vagy a jármű bármely fémrészéhez földeli, az egység károsodhat vagy meghibásodhat.
- Ha csak két hangszórót csatlakoztat a rendszerhez, csatlakoztassa ezeket vagy mindkét első terminálhoz vagy mindkét hátsó terminálhoz (ne keverje az első és hátsó terminálokat). Például, ha a bal hangszóró \oplus csatlakozóját az első kimeneti terminálhoz csatlakoztatja, ne csatlakoztassa a \ominus csatlakozóját a hátsó kimeneti terminálhoz.

Alkatrészlista a telepítéshez

Megjegyzés: Ez az alkatrészlista nem tartalmazza a csomag teljes tartalmát.

- 1 Kábelcsatlakozó (× 1)
- 2 Hosszabbító vezeték, 2 m (× 1)
- 3 Mikrofon, 3 m (× 1)
- 4 Kijelzőkeret (× 1)
- 5 Rögzítő hüvely (× 1)
- 6 Eletávoltító szerszám (× 2)
- 7 GPS antenna, 3,5 m (× 1)
- 8 Fémlemez (× 1)

Telepítési eljárás

- 1 Rövidzárlat megelőzése végett, vegye ki az indítókulcsot, és válassza le a \ominus akkumulátort.
- 2 Minden egyes egységnél csatlakoztassa a helyes bemeneti és kimeneti vezetékeket.
- 3 Csatlakoztassa a kábelköteg hangszóró vezetékeit.
- 4 Vegye a kábelköteg B csatlakozóját, és csatlakoztassa a járműve hangszóró-csatlakozójához.
- 5 Vegye a kábelköteg A csatlakozóját, és csatlakoztassa a járműve külső tápforrás-csatlakozójához.
- 6 Csatlakoztassa a kábelköteget az egységhez.
- 7 Telepítse az egységet a járműben.
Ellenőrizze, hogy az egység szilárdan legyen rögzítve. Ha az egység nem áll szilárdan, hibásan működhet (pl. szakadozhat a hang).
- 8 Kapcsolja vissza az \ominus akkumulátort.
- 9 Végezze el az egység gyári visszaállítását (44. oldal).
- 10 Konfigurálja: <Initial Settings> (4. oldal).

Az egység telepítése

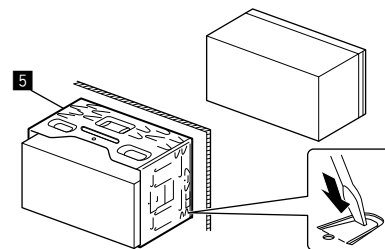

Hajlítsa meg a rögzítő hüvely füleket csavarhúzó vagy hasonló szerszám segítségével, és csatolja a helyére.

A kijelzőkeret beszerelése

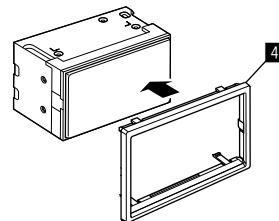

Az egység eltávolítása

- 1 A két eltávolító szerszám (6) behelyezésével távolítsa el az kijelzőkeret (4) az ábrán látható módon.

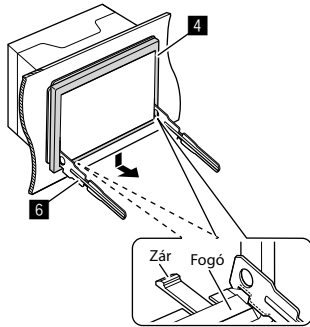

- 2 Az alsó szint levételét követően távolítsa el a kijelzőkeret (4) két felső fogóját.

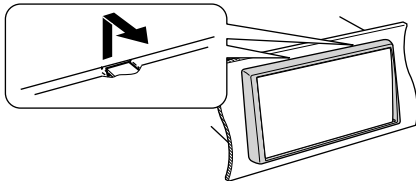

A keret a felső részről ugyanígy távolítható el.

- 3 Helyezze be az eltávolító szerszám (6) mélyen a nyílásokba mindkét oldalon.

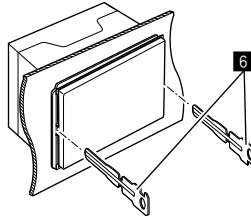

- 4 Engedje le az eltávolító szerszám (6) az alja felé, és húzza ki félig az egységet, közben nyomja befelé.

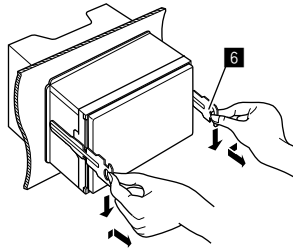

Óvatosan járjon el, hogy ne sértsék meg az eltávolító szerszám található fogótűk.

- 5 Húzza ki teljesen az egységet a kezével, ügyelve arra, hogy ne ejtse le.

A mellékelt GPS-antenna felszerelése

A GPS antenna az autó belsejében van telepítve. Vízszintesen kell elhelyezni, hogy a GPS műholdjeleket a lehető legegyszerűbben tudja fogadni.

- 1 Tisztítsa meg a műszerfalat vagy egyéb felületeket.
- 2 Távolítsa el a fémlemez elválasztóját (8).
- 3 Nyomja le a fémlmezt (8) erősen a műszerfalra vagy az egyéb szerelési felületre.
Szükség esetén a fémlmezt (8) meghajlítható, hogy a felülete ívelt legyen.
- 4 Távolítsa el a GPS antenna (7) elválasztóját, majd szúrja az antennát a fémlemezbe (8).

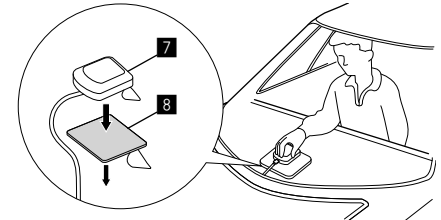

Megjegyzések a mellékelt GPS antenna használatához (7)

- Használja a mellékelt GPS-antennát (7). Ha nem a mellékelt GPS-antennát használja, az a helymeghatározás pontosságának csökkenéséhez vezethet.
- Az autó típusától függően előfordulhat, hogy a GPS-jelek vétele belső telepítés esetén nem lehetséges.
- Az mellékelt GPS-antennát (7) egyéb, CB-rádiókhoz vagy műholdas televíziókhoz használt antennától távol telepítse.
- A mellékelt GPS-antennát (7) legalább 30 cm-es távolságra kell elhelyezni a mobiltelefonról vagy más jeladó antennától. A GPS műholdról érkező jeleket zavarhatja az ilyen típusú kommunikáció.
- A mellékelt GPS antenna (7) (fémes) festése a teljesítmény csökkenését okozhatja.

Külső összetevők csatlakoztatása

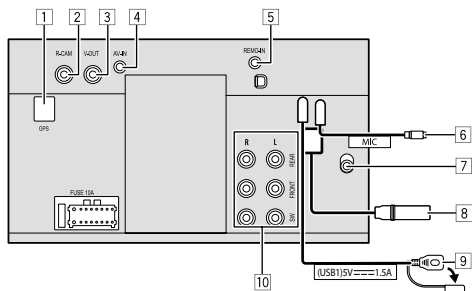

- 1 GPS antenna bemenet (GPS)
- 2 Tolatókamera bemenet (R-CAM)
- 3 Videó kimenet (V-OUT)
- 4 Audio video bemenet (AV-IN)

Csatlakoztassa a következő típusú 4 pólusú mini dugót:

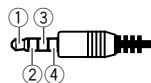

- 1 Bal hangszóró
- 2 Jobb hangszóró
- 3 Földelés
- 4 Kompozit audio

- 5 Kormánykerék távvezérlő bemenet (REMO-IN)
 - Csatlakoztassa a jármű kormány távvezérlőjét a kormánykerék távvezérlő bemeneti kábelének a segítségével. Részletekért lépjen kapcsolatba a JVC forgalmazójával.
- 6 Mikrofon bemenet (MIC) (52. oldal)
- 7 DAB antenna bemenet
 - Csatlakoztasson egy DAB antennát (külön megvásárolható).

- 8 Antenna terminál
- 9 USB-csatlakozó
- 10 Kimeneti csatlakozók*

- Bal kimenet (fehér)
- Jobb kimenet (piros)

REAR: Hátsó erősítetlen hangszóró
 FRONT: Elülső erősítetlen hangszóró
 SW: Erősítetlen mélynyomó

Háromutas X'Over esetén:

REAR: Csipogó hangszóró
 FRONT: Középsugárzó erősítetlen hangszóró
 SW: Erősítetlen mélynyomó

* Külső erősítő csatlakoztatása esetén, a földelést csatlakoztassa a jármű alvázához; ellenkező esetben az egység károsodhat.

Vezetékek bekötése

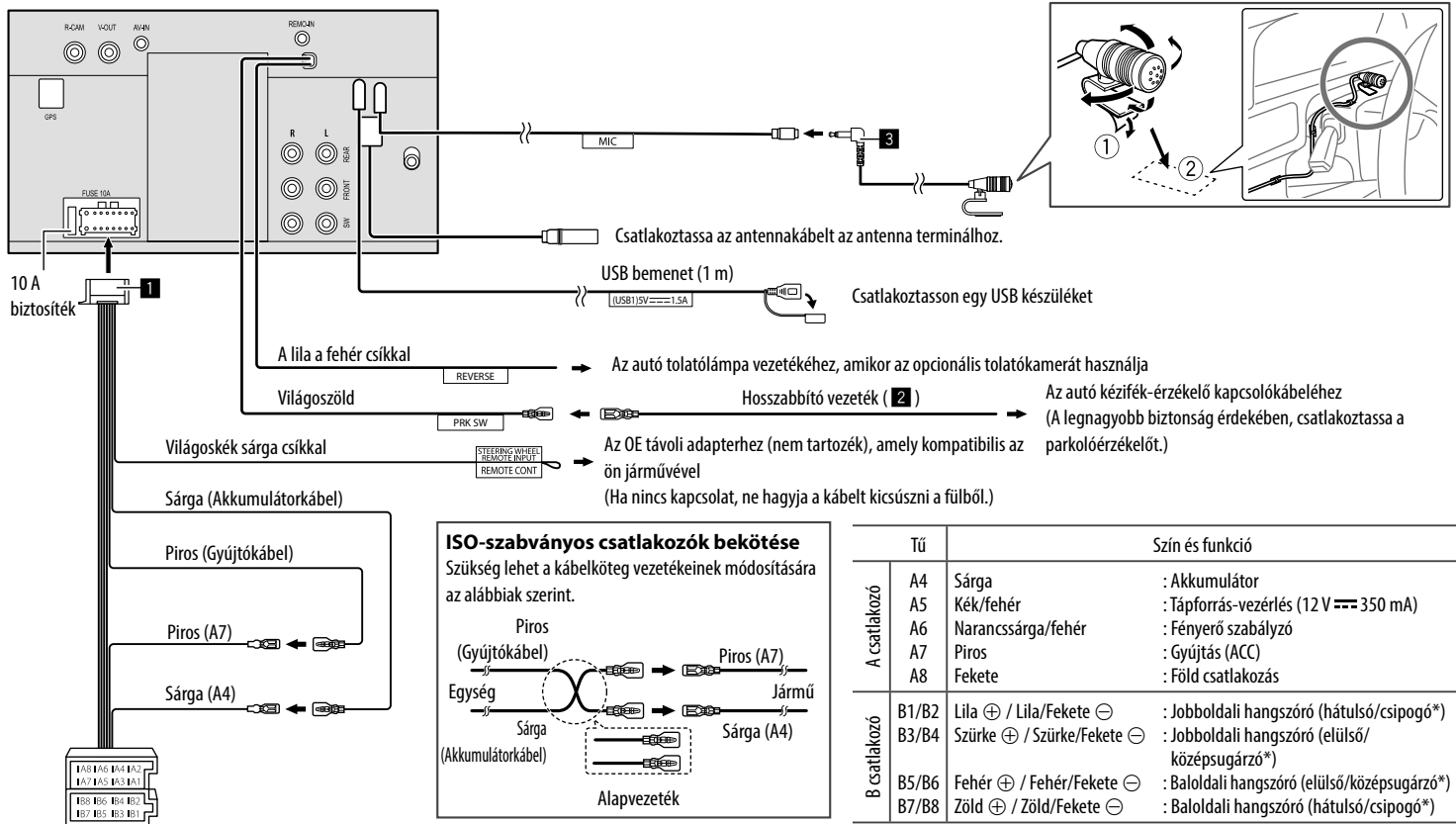

* A 3-utas hangszóró rendszer csatlakozást, lásd a oldalt. 36

Referenciák

Karbantartás

A készülék tisztítása

- Ne használjon oldószert (például hígítót vagy benzint), mosószert vagy rovarirtó szert. Ezek károsíthatják a képernyőt és az egységet.
- A képernyőn lévő szennyeződések egy puha és száraz ruhával óvatosan törölje le.

További információ

Néhány szó az USB lejátszásról

Megjegyzések

Az adatok elvesztésének elkerülése érdekében, a fontos adatokról mindig készítsen biztonsági másolatot. Nem vállalunk felelősséget az egység használata közben a készülékeken fellépő adatvesztésért.

Az USB eszköz használatára vonatkozó megjegyzések

- Ne használja az USB-eszközt, ha az befolyásolja a biztonságos vezetést.
- USB-kábellel történő csatlakoztatáskor használjon USB 2.0 kábelt.
- Az USB-eszköz csatlakoztatásakor fellépő elektrosztatikus sokk az eszköz hibás lejátszását okozhatja. Ebben az esetben húzza ki az USB eszközt, és kapcsolja ki, majd be az egységet.
- Ne válassza le és csatlakoztassa ismét az USB-eszközt, ha a képernyőn a „Reading” üzenet látható.
- Egyes USB-eszközök esetén a működés és a tápellátás nem a tervezett módon történik.
- Ne hagyja az USB-eszközt az autóban, ne tegye azt ki közvetlen napfény vagy magas hőmérséklet hatásának, hogy elkerülje annak a deformálódását vagy károsodását.

Lejátszható fájlok

- Ez az egység a következő fájlok lejátszására képes az alábbi kodekekkel és kiegészítő kóddal:
 - **Audio fájlok:** MP3 (.mp3), WMA (.wma), WAV (.wav), AAC (.m4a), FLAC (.flac)
 - **Képfájlok:** JPEG (.jpg, .jpeg)/PNG (.png)/24 bit BMP (.bmp)
 - **Videófájlok:** MPEG1, 2 (.mpg, .mpeg)/MPEG4 (.mp4)/H.264 (.h264)/MNV (.m4v)/MKV (.mkv)

Audiofájl feltételei

- Az egység lejátszza a következő feltételeknek megfelelő fájlokat:
 - Bitsebesség:
 - MP3: MPEG1 Audio Layer 3: 32 kbps – 448 kbps
 - MPEG2 Audio LSF Layer: 32 kbps – 384 kbps
 - WMA: Legfeljebb 320 kbps
 - AAC: Max. 288 kbps csatornánként/48 kHz
 - Bitek száma:
 - WAV: 4 bit – 32 bit
 - FLAC: 4 bit – 32 bit
 - Mintavételezési frekvencia:
 - MP3: MPEG1 Audio Layer 3: 32 kHz – 48 kHz
 - MPEG2 Audio LSF Layer: 16 kHz – 24 kHz
 - WMA: 8 kHz – 48 kHz
 - AAC: 8 kHz – 96 kHz
 - WAV: 44,1 kHz – 192 kHz
 - FLAC: 8 kHz – 192 kHz
 - A VBR (változó bitráta) mintavételezésű fájlok esetén az eltelt idő jelzése hibás lehet.

- Ez az egység az alábbi címkét képes megjeleníteni:
 - MP3: ID3 címke (verzió 1.0/1.1/2.2/2.3/2.4)
 - WMA címke
 - WAV címke
 - AAC címke
 - FLAC címke
- Borítókép (Albumkép):
 - Adatméret: kevesebb, mint 500 KB
- Az egység nem játssza le a következő fájlokat:
 - MP3i és MP3 PRO formátumú MP3 fájlokat.
 - Layer 1/2 formátumú MP3 fájlokat.
 - Vesztésmentes, professzionális és hangformátumban kódolt WMA fájlok.
 - WMA fájlok, amelyek nem Windows Media® Audio alapúak.
 - WMA/AAC fájlok, amelyek DRM másolásvédtettek.

Videofájl feltételei

- Adatfolyamok, amelyek megfelelnek:
 - MPEG1/MPEG2:
Audió: MP1, MP2, MP3, AAC-LC, AC3, LPCM
Video: MPEG1, MPEG2
 - MPEG4:
Audió: MP3, AAC
Video: MPEG4
 - H.264:
Audió: MP3, AAC
Video: H.264
 - MKV:
Audió: MP3, AC3, LPCM, AAC-LC/HE, AAC, Cook
Video: H.264, MPEG-4 AVC, MPEG4, WMV
 - WMV:
Audió: WMA
Video: Windows Media Video 9
- Maximális bitsebesség:
 - MPEG1: Max 4 Mbps
 - MPEG4/H.264/WMV: Max 8 Mbps
- Képméret
 - MPEG1: 176 x 144, 352 x 240, 720 x 480 (30fps)
 - MPEG2: 176 x 144, 352 x 288, 320 x 240, 720 x 480, 720 x 576, 1 440 x 1 080, 1 280 x 720, 1 920 x 1 080
 - H.264: 1 920 x 1 080 (30fps)
 - WMV: 1 280 x 720 (60 fps), 1 920 x 1 080 (30 fps)
 - MPEG4: 1 920 x 1 080 (30 fps)
- Egyéb lejátszási feltételek:
 - Videófajlméret: Kevesebb, mint 2 GB
 - MPEG1/MPEG2: Fájlformátum: SP@LL, SP@ML, MP@LL, MP@ML, MP@H-14, MP@HL, HP@LL, HP@ML, HP@H-14, HP@HL

Mappa-/fájlkorlátozások

- Az egység felismeri a következőket:
- Összesen 5 000 fájl
 - 250 mappa külön videó- és fényképfájloknak, mappánként maximum 999 fájl
 - A maximális karakterszám 260 karakter a mappa nevéhez és a fájlnévhez (ha egy karakter 1 bájtt).

Lejátszhatatlan USB eszköz

- USB-hosszabbítókábel használata esetén előfordulhat, hogy az egység nem játszik le minden fájl megfelelően.
- A speciális funkciókkal rendelkező USB-eszközök (pl. adatbiztonsági funkciók) nem használhatók az egységgel.
- Ne használjon 9 vagy több partícióval rendelkező USB-eszközt.
- Az USB-eszköz és a csatlakozási portok alakjától függően egyes USB-eszközök nem kapcsolódnak megfelelően, vagy a csatlakozás nem biztonságos.
- Az egység nem ismeri fel az USB-kártyaolvasóba helyezett memóriakártyát.

Az Apple CarPlay alkalmazásról

- A következő iPhone készülékek használhatók.
Made for
 - iPhone 6S, 6S Plus, 7, 7 Plus, 8, 8 Plus, X, XS, XS Max, XR, 11, 11 Pro, 11 Pro Max, SE (1./2. generáció), 12, 12 mini, 12 Pro, 12 Pro Max, 13, 13 mini, 13 Pro, 13 Pro Max
- Az Apple CarPlay Wi-Fi vezeték nélküli használatához a GPS antennát csatlakoztatni kell.

- Noha a szolgáltatási terület növekszik, az Apple CarPlay szolgáltatás néhány piacon NEM érhető el. Kérjük, ellenőrizze az alábbi weboldalon, hogy a szolgáltatás elérhető-e az Ön régiójában.
– <http://www.apple.com/ios/feature-availability/#applecarplay-applecarplay>

Az Android Auto rendszerről

- Noha a szolgáltatási terület növekszik, az Android Auto szolgáltatás néhány piacon NEM érhető el. Kérjük, ellenőrizze az alábbi weboldalon, hogy a szolgáltatás elérhető-e az Ön régiójában.
– <https://support.google.com/androidauto/>

Az USB Tükrözésről

- A csatlakoztatott Android készülék típusától függően szükség lehet a virtuális billentyűzet beállítás engedélyezésére az okostelefonján a szoftveres billentyűzet megjelenítéséhez a készülék képernyőjén és az Ön Android eszközén.
- Előfordulhat, hogy a hang gyenge minőségű, megszakad vagy kihagy, különböző feltételektől például a hálózati állapottól, az alkalmazástól stb. függően.
- Ha a tükrözés közben hajt végre párosítást egy másik eszközzel, megzavarja vagy leállítja a tükrözést (hang és/vagy videó).
- Bizonyos alkalmazások nem támogatják a hang megosztását (nincs hang a háttérben futó lejátszás forrásából).
- Előfordulhat, hogy egyes műveletek nem működnek a készülék „Mirroring OA for JVC” alkalmazás és az Ön Android eszköze közötti kompatibilitástól függően.

Hibaelhárítás

Gyakran előfordul, hogy a tapasztalt problémák nem súlyosak. Mielőtt a szervizközponthoz fordulna, ellenőrizze a következőket.

- Külső készülékekkel történő használatra vonatkozó részletekért lásd a csatlakozókhoz tartozó adapterek használati utasításait (valamint a külső készülékek használati utasításait).

Általános

A hangfalakból nem hallatszik hang.

- A hangerőt optimális szintre állítja.
- Ellenőrizze a vezetékeket és a csatlakozásokat.

Az egység nem működik.

- Végezze el az egység gyári visszaállítását (44. oldal).

A távirányító nem működik.

- Cserélje ki az elemet.

A „No Signal”/„No Video Signal” megjelenik.

- Indítsa el a lejátszást egy az egységhez csatlakoztatott külső komponensről.
- Ellenőrizze a vezetékeket és a csatlakozásokat.
- A bemenő jel túl gyenge.

A „Miswiring DC Offset Error”/„Warning DC Offset Error” megjelenik.

- A hangfalak egyik vezetéke rövidzárlatos lett, vagy hozzáért az autó alvázához. Cserélje ki vagy szigetelje megfelelő módon a hangszóró kábelét, vegye el a gyújtást, majd adja rá újra.

A „Parking Off” üzenet jelenik meg.

- Ha a kézifék nincs behúzva, nem látható a lejátszás.

Bluetooth kapcsolat

A Bluetooth eszköz nem érzékeli az egységet.

- Kapcsolja ki, majd be a Bluetooth egységet.
- Kapcsolja ki, majd be az egységet.

Az egység és a Bluetooth eszköz nem párosítható.

- Ha az eszköz USB-kábelen keresztül kapcsolódik, húzza ki a kábelt, majd próbálja újra.
- Kapcsolja ki, majd be a Bluetooth egységet.

Az eszköz automatikusan leválasztódott, vagy az eszköz nem csatlakoztatható.

- Amikor az Apple CarPlay alkalmazással kompatibilis iPhone készüléket csatlakoztat az USB csatlakozóhoz, Bluetooth-on keresztül nem csatlakoztatható. Használja az Apple CarPlay képernyő telefon- és audiólejátszó funkcióját.
- Ha egy Android Auto rendszerrel kompatibilis Android-eszközt csatlakoztat az USB-bemenetre, az eszköz automatikusan Bluetooth-on keresztül kapcsolódik, a jelenleg csatlakoztatott Bluetooth-eszköz pedig le lesz választva.

A Bluetooth eszköz és az egység közötti kapcsolat nem stabil.

- Kérjük, távolítsa el a használaton kívüli, regisztrált Bluetooth eszközt az egységből (10. oldal).

A „Connection Error” megjelenik.

- Az eszköz regisztrálva van, de a kapcsolat nem jött létre. A <Device List> képernyőn (10. oldal) csatlakoztassa a regisztrált eszközt!

A „Please Wait...” megjelenik.

- Az egység előkészíti a Bluetooth funkciót. Ha az üzenet nem jelenik meg, kapcsolja ki, majd be az egységet, majd csatlakoztassa újra az eszközt.

A „Initialise Error” megjelenik.

- Az egységnek nem sikerült visszaállítani a Bluetooth modult. Próbálja újra a műveletet.

Apps

Apple CarPlay:

Az [Apple CarPlay] nincs kiemelve a forrás/opció kiválasztó képernyőn.

- Ellenőrizze a csatlakoztatott iPhone készülék verzióját – hogy az kompatibilis-e az Apple CarPlay alkalmazással.
- Ellenőrizze, hogy az iPhone megfelelően van-e csatlakoztatva az Apple CarPlay alkalmazáshoz. Ellenőrizheti a kapcsolatot a <Device List> képernyő szerint.

A hang túl hangos vagy túl halk az Apple CarPlay használata közben.

- Állítsa be a <Guidance/Voice Recognition Volume>, <Phone Incoming Volume>, <Phone Calling/Talking Volume> vagy <Media Volume> lehetőséget az <Apple CarPlay> alkalmazáshoz (11. oldal).

Az Apple CarPlay használata közben a kezdőképernyő jelenik meg.

→ A Wi-Fi le van választva.

Android Auto:

Az [Android Auto] nincs kiemelve a források/ opciók kiválasztó-képernyőjén.

- Ellenőrizze, hogy az [Android Auto] van kiválasztva a <Android Mode Select> (44. oldal) menüpontban.
- Ellenőrizze a csatlakoztatott Android készülék verzióját – hogy az kompatibilis-e az Android Auto alkalmazással.
- Ellenőrizze, hogy az Android eszköz megfelelően van-e csatlakoztatva az Android Auto szolgáltatáshoz. Ellenőrizheti a kapcsolatot a <Device List> képernyő szerint.

Az Android Auto használata közben a kezdőképernyő jelenik meg.

→ A Wi-Fi le van választva.

A hang túl hangos vagy túl halk az Android Auto használata közben.

→ Állítsa be <Guidance/Voice Recognition Volume>, <Phone Incoming Volume>, <Phone Calling/Talking Volume> vagy <Media Volume> lehetőséget az <AndroidAuto> alkalmazáshoz (11. oldal).

Az Android Auto ki van kapcsolva.

→ Amikor elindítja az Apple CarPlay-t, az Android Auto inaktív.

USB tükrözés:

Az [USB Mirroring] nincs kiemelve a forrás/opció kiválasztó képernyőn.

- Ellenőrizze, hogy a [Mirroring for Android] van kiválasztva a <Android Mode Select> (44. oldal) menüpontban.
- Ellenőrizze a csatlakoztatott Android készülék verzióját – hogy az kompatibilis-e az USB tükrözés funkcióval.
- Ellenőrizze, hogy az Android eszköz megfelelően van-e csatlakoztatva az USB tükrözéshez. Ellenőrizheti a kapcsolatot a <Device List> képernyő szerint.
- Ellenőrizze, hogy a JVC Mirroring OA alkalmazás aktiválva van-e az Android eszközön.

Az USB tükrözés ki van kapcsolva.

→ Amikor elindítja az Apple CarPlay-t, az USB tükrözés inaktíválódik.

A hangszórókból nem hallatszik az Android eszközről érkező hang.

→ Ellenőrizze, hogy az Android eszköz megfelelően van-e csatlakoztatva a Bluetooth-on keresztül.

USB

A „No File” üzenet jelenik meg.

→ A betöltött USB nem tartalmazza a kiválasztott típusú (audio/video/fotó) fájlokat. Válassza ki a megfelelő fájltypust, vagy cserélje ki az USB-t.

A „Reading” felirat nem tűnik el a képernyőről.

→ Kapcsolja ki, majd be az egységet.

Fájl lejátszása közben a hang néha megszakad.

→ A fájlok nincsenek megfelelően feldolgozva az USB-eszközre. Másolja fel ismét a fájlokat, majd próbálja újra.

A rendszer nem úgy játszza le a fájlokat, ahogyan ön szeretné.

→ A lejátszási sorrend eltérhet a más lejátszó lejátszási sorrendjétől.

A forrás nem vált át [USB]-re, ha olyankor csatlakoztat USB-eszközt, amikor másik forrásból hallgat zenét vagy „USB Device Error” jelenik meg az USB-eszköz csatlakoztatásakor.

- Az USB port több energiát vesz fel, mint a tervezett határérték.
- Kapcsolja ki és húzza ki az USB-eszközt. Majd kapcsolja be és csatlakoztassa újra az USB-eszközt.
- Ha a fenti eljárás nem oldja meg a problémát, kapcsolja ki és be az egységet, mielőtt másik USB-eszközt csatlakoztatna.

Digitális rádió (DAB)

Nem tud együtttest fogni.

→ Az önterületén nincsen együttes-lefedettség.

A DAB antenna nincs megfelelően meghosszabbítva vagy pozicionálva.

- Állítsa be az antennát, majd próbálja újra szkennelni az együttest.
- Csatlakoztasson egy aktív antennát (nem tartozék).

A „Antenna Error” megjelenik.

- Az antennában rövidzárlat van és aktiválódott a védő áramkör.
- Ellenőrizze a Digitális rádió antennát. Ha erősítő nélküli, passzív antennát használ, állítsa az Antenna áramellátását „OFF” állásba.

Tuner

Nem működik az SSM automatikus előbeállítás.

- Tájékozódjon manuálisan az állomásokat (27. oldal).

Rádió hallgatása közben statikus zaj hallatszik.

- Csatlakoztassa stabilan az antennát.

AV-IN

A képernyőn nem jelenik meg kép.

Vezetés közben nem jelenik meg videó. Csak a hangokat tudja hallgatni.

- Válassza ki az [AV-IN] tételt a <AV Input> beállítás alatt (43. oldal).
- Ha nincs bekapcsolva, kapcsolja be a külső lejátszót.
- Csatlakoztassa megfelelően a külső lejátszót.

Kamerák

A képernyőn nem jelenik meg kép.

- Csatlakoztassa megfelelően a kamerát.

Az AV-IN terminálhoz csatlakoztatott kameráról érkező kép nem jelenik meg a képernyőn.

- Válassza ki az [Camera] tételt a <AV Input> beállítás alatt (43. oldal).

Bluetooth kihangosított telefon

A telefon nincs csatlakoztatva.

- Amikor egy iPhone készüléket Apple CarPlay-jel, vagy Android eszközt Android Auto-val csatlakoztat, az aktuálisan csatlakoztatott Bluetooth eszköz leválasztódik. Használja az Apple CarPlay vagy az Android Auto képernyőt a telefonhoz.

A telefonhang minősége nagyon gyenge.

Visszhang vagy zaj hallható.

- Csökkentse a távolságot az egység és a Bluetooth mobiltelefon között.
- Állítsa az autót olyan helyre, ahol jobb a vétel.
- Módosítsa a hangminőséget a <Microphone Level>, <Echo Cancel Level>, <Noise Reduction Level> használatával (11. oldal).

Az egység nem válaszol, amikor megpróbálja felmásolni a telefonkönyvet az egységre.

- Előfordul, hogy ugyanazokat az elemeket próbálta átmásolni az egységre (amelyek már tárolva vannak azon).

A „No Data” megjelenik.

- A csatlakoztatott Bluetooth telefon telefonkönyve üres.

A „Dial Error” megjelenik.

- Nem sikerült a tárcsázás. Próbálja újra a műveletet.

A „Hung up Error” üzenet jeleik meg.

- A hívás nem volt befejezve. Állítsa le az autóját és a csatlakoztatott mobiltelefonnal fejezze be a hívást.

A „Pick up Error” üzenet jelenik meg.

- Az egység nem fogadja a hívást.

Bluetooth hang

A Bluetooth audio lejátszása megszakadt.

- Amikor egy iPhone készüléket Apple CarPlay-jel, vagy Android eszközt Android Auto-val csatlakoztat, az aktuálisan csatlakoztatott Bluetooth eszköz leválasztódik.

Bluetooth audiólejátszó használata során a hang megszakad vagy kihagyások hallhatók.

- Csökkentse a távolságot az egység és a Bluetooth audiólejátszó között. Válassza le a Bluetooth telefonhoz csatlakoztatott eszközt, ha van ilyen.
- Kapcsolja ki, majd be az egységet. (Amikor a hang még nincs bekapcsolva) csatlakoztassa újra a lejátszót.

A csatlakoztatott audiólejátszó nem vezérelhető.

- Győződjön meg arról, hogy a csatlakoztatott audiólejátszó támogatja az AVRCP profilt (Audió/ Videó távvezérlési profil).

Műszaki adatok

■ Képernyő

Képméret (Sz x Ma)	6,75 hüvelyk (átmérő) szélességű 151,8 mm x 79,7 mm
Kijelző	TN LCD panel
Vezérlőrendszer	TFT aktív mátrix rendszer
Képpontok száma	1 152 000 (800H x 480V x RGB)
Hasznos képpontok száma	99,99%
Képpont elrendezés	RGB csíkos elrendezés
Háttérvilágítás	LED

■ USB I/F rész

Csatlakozótípus	A típus
Szabvány USB	USB 2.0 Teljes sebességű/ Magas sebesség
Fájlrendszer	FAT 16/32, exFAT
Maximális teljesítményfelvétel	DC 5 V \Rightarrow 1,5 A
D/A konverter	24 bit
Hangdekódoló	MP3/WMA/AAC/WAV/FLAC
Videodekódoló	MPEG1/MPEG2/MPEG4/ WMV/H.264/MKV

Frekvenciagörbe	192 kHz Mintavételezés: 20 Hz – 20 000 Hz 96 kHz Mintavételezés: 20 Hz – 20 000 Hz 48 kHz Mintavételezés: 20 Hz – 20 000 Hz 44,1 kHz Mintavételezés: 20 Hz – 20 000 Hz
Teljes harmonikus torzítás	0,010% (1 kHz)
Jel/zaj arány	98,5 dB
Dinamikus tartomány	89 dB

■ Bluetooth szekció

Technológia	Bluetooth V5.0
Frekvencia	2,402 GHz – 2,480 GHz
RF kimeneti energia (E.I.R.P.)	-8 dBm (MAX)
Maximális kommunikációs hatótávolság	Látómezőben kb. 10 m
Audio kodek	SBC/AAC
Több profil támogatása	Több profil

Profil	HFP (Kihangosító profil) V1.8 SPP (Soros Port Profil) A2DP (Haladó audiomegosztási profil) V1.3.2 AVRCP (Audio/Videó távvezérlési-profil) V1.6.2 PBAP (Telefonkönyv-hozzáférési profil)
--------	--

■ Digital tuner (DAB) szakasz

Frekvenciatartomány	BAND III: 174,928 MHz – 239,200 MHz
Érzékenység	100 dBm
Jel/zaj arány	90 dB
DAB Antenna	Csatlakozótípus: SMB
Csatlakozó	Kimeneti feszültség (11 V – 16 V): DC 12 V Maximum áramerősség: < 100 mA

■ Wi-Fi section

IEEE Szabvány	802.11 a/b/g/n/ac
Frekvenciatartomány	Kétsávós (2,4 GHz/5 GHz)
Csatornák	Auto (1–11 hüvelyk) Auto (149, 153, 155, 157, 161 hüvelyk)

Műszaki adatok

Átviteli sebesség (MAX)	11a: 54 Mbps / 11b: 11 Mbps / 11 g: 54 Mbps / 11n: 150 Mbps / 11ac: 433 Mbps
Kimeneti teljesítmény	2,4 GHz/SISO: 11b: +7 dBm (MAX) 11g: +7 dBm (MAX) 11n (20 MHz): +7 dBm (MAX) 5 GHz/SISO: 11a: +13 dBm (MAX) 11n (20 MHz): +13 dBm (MAX) 11n (40 MHz): +12 dBm (MAX) 11ac (40 MHz): +12 dBm (MAX) 11ac (80 MHz): +11 dBm (MAX) 5 GHz/MIMO: 11n (20 MHz): +13 dBm (MAX) 11n (40 MHz): +13 dBm (MAX) 11ac (40 MHz): +13 dBm (MAX) 11ac (80 MHz): +12 dBm (MAX)

FM tuner

Frekvenciatartomány (Frekvencia lépések)	87,5 MHz – 108 MHz (50 kHz)
Használható érzékenység (S/N: 30 dB)	6,2 dBf (0,56 µV/75 Ω)
Zajérzékenység (DIN S/N: 46 dB)	15,2 dBf (1,58 µV/75 Ω)
Frekvenciagörbe (±3,0 dB)	30 Hz – 15 kHz
Jel/zaj arány	68 dB (MONO)
Érzékenység (±400 kHz)	> 80 dB
Sztereó áthallás	40 dB (1 kHz)

LM tuner

Frekvenciatartomány	153 kHz – 279 kHz (9 kHz)
Használható érzékenység	45 µV

MW tuner

Frekvenciatartomány	531 kHz – 1 611 kHz (9 kHz)
Használható érzékenység	28,5 µV

Video

Külső video bemenet színrendszere	NTSC/PAL
Külső video bemeneti szintje (RCA csatlakozó)/ (minicsatlakozó)	1 Vp-p/ 75 Ω
Külső audio max. bemeneti szintje (minicsatlakozó)	2 V/ 25 kΩ

Video Bemenet szintje (RCA csatlakozó)	1 Vp-p/75 Ω
Videó kimeneti szint (RCA csatlakozó)	1 Vp-p/75 Ω

Audio

Maximális teljesítmény (elől és hátul)	50 W × 4
Teljesítmény teljes sávon (elől és hátul)	22 W × 4 (kevesebb, mint 1% THD-nál)
Kimeneti frekvencia tartománya	20 Hz – 88 000 Hz
Előerősítő szint	2,5 V/10 kΩ
Előerősítő impedancia	≤ 600 Ω
Hangszóró impedancia	4 Ω – 8 Ω
Hangszínszabályozó Sáv	13 Sáv Frekvencia (Hz): 62,5/100/160/250/400/ 630/1k/1,6k/2,5k/4k/6,3k/ 10k/16k Gain (dB): -9/-8/-7/-6/-5/-4/-3/-2/ -1/0/1/2/3/4/5/6/7/8/9

Műszaki adatok

Csipogó	Gain (dB): -8/-7/-6/-5/-4/-3/-2/-1/0
HPF	Frekvencia (Hz): Keresztül/30/40/50/60/70/ 80/90/100/120/150/180/ 220/250 Lejtés (dB/Okt.): -6/-12/-18/-24 Gain (dB): -8/-7/-6/-5/-4/-3/-2/-1/0
LPF	Frekvencia (Hz): 30/40/50/60/70/80/90/100/ 120/150/180/220/250/ Keresztül Lejtés (dB/Okt.): -6/-12/-18/-24 Gain (dB): -8/-7/-6/-5/-4/-3/-2/-1/0 Fázis: Normál/fordított
Csipogó HPF	Frekvencia (Hz): 1k/1,6k/2,5k/4k/5k/6,3k/8k/ 10k/12,5k Lejtés (dB/Okt.): -6/-12 Gain (dB): -8/-7/-6/-5/-4/-3/-2/-1/0 Fázis: Normál/fordított

Középsugárzó HPF	Frekvencia (Hz): Keresztül/30/40/50/60/70/ 80/90/100/120/150/180/ 220/250 Lejtés (dB/Okt.): -6/-12
Középsugárzó LPF	Frekvencia (Hz): 1k/1,6k/2,5k/4k/5k/6,3k/8k/ 10k/12,5k/Keresztül Lejtés (dB/Okt.): -6/-12 Gain (dB): -8/-7/-6/-5/-4/-3/-2/-1/0 Fázis: Normál/fordított
Mélynyomó LPF	Frekvencia (Hz): 30/40/50/60/70/80/90/100/ 120/150/180/220/250/ Keresztül Lejtés (dB/Okt.): -6/-12 Gain (dB): -8/-7/-6/-5/-4/-3/-2/-1/0 Fázis: Normál/fordított

Általános

Üzemi feszültség	12 V DC autó akkumulátor
Telepítési Méretek (SZ × MA × MÉ)	Főegység: 180 mm × 100 mm × 75 mm Mendzsettával: 182 mm × 111 mm × 74 mm
Súly (fő egység)	1,2 kg (tartalmazza a kijelzőkeret és rögzítő hűvelly)

A dizájn és műszaki adatok előzetes figyelmeztetés nélkül változhatnak.

Védjegyek és licencek

- Windows Media is a registered trademark or trademark of Microsoft Corporation in the United States and/or other countries. This product is protected by certain intellectual property rights of Microsoft. Use or distribution of such technology outside of this product is prohibited without a license from Microsoft.
- Use of the Made for Apple badge means that an accessory has been designed to connect specifically to the Apple product(s) identified in the badge and has been certified by the developer to meet Apple performance standards. Apple is not responsible for the operation of this device or its compliance with safety and regulatory standards. Please note that the use of this accessory with an Apple product may affect wireless performance.
- Apple, iPhone, and Lightning are trademarks of Apple Inc., registered in the U.S. and other countries.
- Apple, Siri, Apple CarPlay and Apple CarPlay logo are trademarks of Apple Inc., registered in the U.S. and other countries.
- App Store is a service mark of Apple Inc., registered in the U.S. and other countries.
- IOS is a trademark or registered trademark of Cisco in the U.S. and other countries and is used under license.
- Google, Android, Android Auto, Google Maps and other marks are trademarks of Google LLC.
- To use Android Auto on your car display, you'll need an Android Auto compatible vehicle or aftermarket stereo, an Android phone running Android 6.0 or higher, an active data plan, and the Android Auto app.
- Wi-Fi® is a registered trademark of Wi-Fi Alliance®.
- The Wi-Fi CERTIFIED™ Logo is a registered trademark of Wi-Fi Alliance®.
- The Bluetooth® word mark and logos are registered trademarks owned by Bluetooth SIG, Inc. and any use of such marks by JVCKENWOOD Corporation is under license. Other trademarks and trade names are those of their respective owners.
- Font for the this product is RT Font designed and sold by Ricoh Industrial Solutions Inc.
- Linux® is the registered trademark of Linus Torvalds in the U.S. and other countries.
- THIS PRODUCT IS LICENSED UNDER THE AVC PATENT PORTFOLIO LICENSE FOR THE PERSONAL USE OF A CONSUMER OR OTHER USES IN WHICH IT DOES NOT RECEIVE REMUNERATION TO
 - (i) ENCODE VIDEO IN COMPLIANCE WITH THE AVC STANDARD ("AVC VIDEO") AND/OR (ii) DECODE AVC VIDEO THAT WAS ENCODED BY A CONSUMER ENGAGED IN A PERSONAL ACTIVITY AND/OR WAS OBTAINED FROM A VIDEO PROVIDER LICENSED TO PROVIDE AVC VIDEO. NO LICENSE IS GRANTED OR SHALL BE IMPLIED FOR ANY OTHER USE. ADDITIONAL INFORMATION MAY BE OBTAINED FROM MPEG LA, L.L.C. SEE [HTTP://WWW.MPEGLA.COM](http://WWW.MPEGLA.COM)
- THIS PRODUCT IS LICENSED UNDER THE MPEG-4 VISUAL PATENT PORTFOLIO LICENSE FOR THE PERSONAL AND NON-COMMERCIAL USE OF A CONSUMER FOR
 - (i) ENCODING VIDEO IN COMPLIANCE WITH THE MPEG-4 VISUAL STANDARD ("MPEG-4 VIDEO") AND/OR (ii) DECODING MPEG-4 VIDEO THAT WAS ENCODED BY A CONSUMER ENGAGED IN A PERSONAL AND NON-COMMERCIAL ACTIVITY AND/OR WAS OBTAINED FROM A VIDEO PROVIDER LICENSED BY MPEG LA TO PROVIDE MPEG-4 VIDEO. NO LICENSE IS GRANTED OR SHALL BE IMPLIED FOR ANY OTHER USE. ADDITIONAL INFORMATION INCLUDING THAT RELATING TO PROMOTIONAL, INTERNAL AND COMMERCIAL USES AND LICENSING MAY BE OBTAINED FROM MPEG LA, LLC. SEE [HTTP://WWW.MPEGLA.COM](http://WWW.MPEGLA.COM)
- THIS PRODUCT IS LICENSED UNDER THE VC-1 PATENT PORTFOLIO LICENSE FOR THE PERSONAL AND NON-COMMERCIAL USE OF A CONSUMER TO
 - (i) ENCODE VIDEO IN COMPLIANCE WITH THE VC-1 STANDARD ("VC-1 VIDEO") AND/OR (ii) DECODE VC-1 VIDEO THAT WAS ENCODED BY A CONSUMER ENGAGED IN A PERSONAL AND NON-COMMERCIAL ACTIVITY AND/OR WAS OBTAINED FROM A VIDEO PROVIDER LICENSED TO PROVIDE VC-1 VIDEO. NO LICENSE IS GRANTED OR SHALL BE IMPLIED FOR ANY OTHER USE. ADDITIONAL INFORMATION MAY BE OBTAINED FROM MPEG LA, L.L.C. SEE [HTTP://WWW.MPEGLA.COM](http://WWW.MPEGLA.COM)

Important Notice on Software

■ Software License on This Product

The software embedded in this product comprises a number of independent software components, each of which is copyrighted by JVCKENWOOD Corporation or by a third party.

This product uses software components that are based on an End-User License Agreement (hereinafter called "EULA") stipulated by JVCKENWOOD Corporation and by third parties.

The EULA dictates the availability of the source codes of free-software components as a prerequisite to distributing them in executable form under the terms of the GNU General Public License or the Lesser General Public License (hereinafter called "GPL/LGPL"). To get information about the software components that are subject to the terms of the GPL/LGPL, please visit the following Website:

Website URL <https://www3.jvckenwood.com/english/download/gpl/>

Queries concerning the contents of the source code or the like will not be accepted.

Please note that software components based on a EULA that is not subject to the terms of the GPL/LGPL or those that have been developed or created by JVCKENWOOD Corporation will be excluded from the scope of source code disclosure.

Because licenses to use software components distributed under the GPL/LGPL are offered to the customers for free of charge, no warranty is granted to the customers, whether explicitly or implicitly, to the extent of the applicable laws.

Unless otherwise stipulated by the applicable laws or agreed upon in writing, the copyright holders or those who are entitled to modify and redistribute the software components are not held responsible for any and all damages resulting from their use or from inability to use them. For more information about the terms of use of the software components, required items of compliance and so on, please refer to the GPL/LGPL.

Customers wishing themselves to use a software component that is subject to the GPL/LGPL embedded in this product are encouraged to read the terms of the corresponding license before use. Because each individual license is prescribed by a third party other than JVCKENWOOD Corporation, the original (English) of the license is presented.

EULA

■ Software License Agreement

JVCKENWOOD Corporation (hereinafter called "Licensor") holds either the copyright to the embedded software or the right to sublicense it. This agreement establishes the conditions under which the customer uses this "Licensed Software."

The customer shall agree to the terms of this license agreement before proceeding to use Licensed Software.

This agreement is deemed to have taken effect when the customer (hereinafter called "User") has used a product implementation of Licensed Software.

The Licensed Software may contain software Licensor has been licensed to use by third parties directly or indirectly. Some third parties may have terms of use prescribed for their customers, apart from this Software License Agreement. This agreement does not apply to such software. Be sure to consult "Important Notice on Software" as presented separately.

Article 1 (General)

Licensor grants to User a non-exclusive, non-assignable right of use Licensed Software within the country where the User purchases the Product (hereinafter the "Country") (except for the exception provided for in Paragraph 1, Article 3).

Article 2 (Right of Use)

1. The rise of use granted under this agreement is the right to use Licensed Software in this product.
2. User may not duplicate, copy, modify, add to, translate or otherwise alter, or loan licensed Software and the associated literature in whole or in part.
3. Use of Licensed Software is limited to a private extent, and Licensed Software may not be distributed, licensed or sublicensed for any purposes whatsoever, including commercial use.
4. User shall use Licensed Software as per the instruction manual or instructions given in the help file and may not use or duplicate data in violations of the regulations of the Copyright Law or other governing laws by using Licensed Software in whole or in part.

Article 3 (Terms of License)

1. In assigning this product, User may not retain the original copy of the embedded Licensed Software (including associated literature, updates and upgrades) and any duplicates and associated literature with regard to the license to use Licensed Software. User may transfer Licensed Software only to the condition of binding the assignee to abide by the terms of this Software License Agreement.
2. User may not reverse-engineer, disassemble, decompile or otherwise analyze the source code of Licensed Software.

Article 4 (Rights to Licensed Software)

All rights to Licensed Software and the associated literature, including copyrights, shall reside with Licensor or the original right holder who has granted the Right of Use and right to sublicense to Licensor (hereinafter referred to as "Original Right Holder"), and User does not have any rights other than Right of Use granted hereunder with regard to Licensed Software and the associated literature.

Article 5 (Exemption Granted to Licensor)

1. Licensor and Original Right Holder do not assume any responsibility for damages caused to User or third parties resulting from the exercise by User of the license granted hereunder, unless otherwise provided by any law to the contrary.
2. Licensor does not warrant Licensed Software to be merchantable, compatible and fit for specific purposes.

Article 6 (Responsibility for Third Parties)

If disputes over the infringement of third parties' intellectual property rights, such as copyrights and patent rights, arise out of the use of Licensed Software by User, User shall resolve these disputes at User's own expenses while keep Licensor and Original Right Holder harmless.

Article 7 (Secrecy Obligation)

User shall keep confidential Licensed Software provided hereunder, information contained in the associated literature or the like and those provisions of this agreement not yet in public knowledge and may not disclose or leak these to third parties without prior written consent from Licensor.

Article 8 (Cancellation of the Agreement)

Licensor reserves the right to cancel this agreement forthwith and claim compensation from User for the damages caused by such cancellation when User:
(1) Breaches any of the provisions of this agreement, or
(2) Has received a petition for seizure, provisional seizure, provisional disposition or any other kind of compulsory execution.

Article 9 (Destruction of Licensed Software)

If this agreement is terminated under the provision of the foregoing paragraph, User shall destroy Licensed Software, along with all associated literature and its duplicates, within two (2) weeks from the date of termination.

Article 10 (Copyright Protection)

1. Copyrights and all other intellectual property rights relating to Licensed Software shall reside with Licensor and Original Right Holder and in no circumstances with User.
2. User shall abide by the laws relating to copyrights and intellectual property rights in using Licensed Software.

Article 11 (Export Control)

1. Licensed Software and the associated literature or the like may not be exported to places outside the Country (including transmission outside the Country over the Internet or the like).
2. User agrees that Licensed Software is subject to export controls imposed by the Country and the United States of America.
3. User agrees to comply with all the international and domestic laws that apply to this software (U.S. Export Administration Regulations and regulations established by the U.S., the Country and their governmental agencies regarding usage by end users and export destinations).

Article 12 (Miscellaneous)

1. Even if this agreement is invalidated in part by law, all other provisions shall remain in effect.
2. Licensor and User shall consult each other in good faith to resolve any matters not provided for in this agreement or questions arising from the interpretation of this agreement.
3. Licensor and User agree that this agreement is governed by the law of Japan and that all dispute involving claims and obligations that may arise out of this agreement will be settled by arbitration at the Tokyo District Court as the court of first instance.

Friss információkért (legújabb használati utasítás, rendszerfrissítések, új funkciók, stb.) kérjük, látogasson el a következő weboldalra:

[<https://www.jvc.net/cs/car/>](https://www.jvc.net/cs/car/)

