



NORSK

MONITOR MED-MOTTAKER  
**INSTRUKSJONSHÅNDBOK**

JVCKENWOOD Corporation

---

# KW-M785DBW

Denne veiledningen brukes til å beskrive modellene oppført ovenfor. Modelltilgjengelighet og funksjoner kan variere etter land og salgsområde.

B5A-4052-Norwegian/10 (EN)

# Viktig merknad

For å sikre riktig bruk av produktet bør du lese gjennom denne håndboken før du bruker det. Det er spesielt viktig at du leser gjennom og følger ADVARSLER og OBS i denne håndboken.

Denne håndboken må oppbevares på et sikkert og tilgjengelig sted for fremtidig bruk.

## ⚠ ADVARSLER

For å unngå uhell og skader

- IKKE installer enheten eller trekk noen kabel på et sted der;
  - den kan hindre bruken av ratt eller girspak.
  - den kan hindre sikkerhetsanordninger som airbag osv.
  - den kan hindre synligheten.
- IKKE øk volumet for mye, da dette vil gjøre det farlig å kjøre ved at eksterne lyder blokkeres. Det kan også skade hørselen.
- IKKE bruk enheten mens du kjører. Hvis du må bruke enheten når du kjører, må du se deg nøye for.
- Stopp bilen før du utfører kompliserte oppgaver.
- Sjøføren må ikke se på monitoren under kjøring.

## ⚠ OBS

Ta vare på enheten

- Hvis du har parkert bilen lenge i varm eller kaldt vær, må du vente til temperaturen i bilen blir normal før du bruker enheten.

Ta vare på monitoren

- Denne enhetens innebygde monitor er laget med høy presisjon, men kan allikevel ha noen deaktiverte punkter. Dette er unngåelig og anses ikke som skade.
- Ikke utsett monitoren for direkte sollys.
- Ikke bruk kulepenn eller lignende skarp gjenstand på berøringspanelet.  
Trykk på tastene på berøringspanelet med fingeren direkte (hvis du bruker en hanske, må denne tas av).
- Når temperaturen er svært høy eller lav ...
  - Det skjer kjemiske endringer på innsiden som skaper feil.
  - Bildene kan bli uklare og bevege seg saktere.  
Bildene er ikke så synkroniserte med lyden, eller bildekvaliteten reduseres.

På voluminnstillingen

- Digitale enheter produserer veldig lite støy sammenlignet med andre kilder. Senk volumet før du spiller av disse digitale kildene for å unngå å skade høyttalerne ved brå økninger av lydstyrken.

## Om GPS

Når du slår på enheten for første gang, må du vente mens systemet innhenter GPS-satellittsignaler. Denne prosessen kan ta opptil flere minutter. Sørg for at kjøretøyet er ute i et åpent område på avstand fra høye bygninger og trær for raskest mulig innhenting. Når systemet har hentet inn GPS-signaler, denne enheten vil hente dem raskt hver gang du slår på denne enheten.



**Informasjon om kassering av gammelt elektrisk og elektronisk utstyr og batterier (gjelder land som har tatt i bruk systemer for separat avfallsinnsamling)**

Produkter og batterier med symbolet (søppelkasse med kryss) kan ikke kastes sammen med husholdningsavfallet.

Gammelt elektrisk og elektronisk utstyr og batterier skal resirkuleres ved et anlegg som kan håndtere disse produktene og deres avfallsprodukter.

Kontakt lokale myndigheter for opplysninger om nærmeste gjenvinningsanlegg. Korrekt gjenvinning og avfallshåndtering vil hjelpe til å bevare ressursene og hindre skade på helse og miljø.



**Samsvarserklæring til RE-direktiv 2014/53/EU**  
**Samsvarserklæring til RoHS-direktiv 2011/65/WE**  
**Produsent:**

JVCKENWOOD Corporation  
3-12, Moriya-cho, Kanagawa-ku, Yokohama-shi,  
Kanagawa, 221-0022, JAPAN

**Representant i EU:**

JVCKENWOOD Europe B.V.  
Rendementsweg 20 B-9, 3641 SL Mijdrecht,  
THE NETHERLANDS

**English**

Hereby, JVCKENWOOD declares that the radio equipment "KW-M785DBW" is in compliance with Directive 2014/53/EU.

The full text of the EU declaration of conformity is available at the following internet address:

<https://www.jvc.net/euukdoc/>

**Français**

Par la présente, JVCKENWOOD déclare que l'équipement radio « KW-M785DBW » est conforme à la directive 2014/53/UE.

L'intégralité de la déclaration de conformité UE est disponible à l'adresse Internet suivante :

<https://www.jvc.net/euukdoc/>

**Deutsch**

Hiermit erklärt JVCKENWOOD, dass das Funkgerät "KW-M785DBW" der Richtlinie 2014/53/EU entspricht.

Der volle Text der EU-Konformitätserklärung steht unter der folgenden Internetadresse zur Verfügung:

<https://www.jvc.net/euukdoc/>

**Nederlands**

Hierbij verklaart JVCKENWOOD dat de radioapparatuur "KW-M785DBW" in overeenstemming is met Richtlijn 2014/53/EU.

De volledige tekst van de EU-verklaring van overeenstemming is te vinden op het volgende internetadres:

<https://www.jvc.net/euukdoc/>

**Italiano**

Con la presente, JVCKENWOOD dichiara che l'apparecchio radio "KW-M785DBW" è conforme alla Direttiva 2014/53/UE.

Il testo integrale della dichiarazione di conformità UE è disponibile al seguente indirizzo internet:

<https://www.jvc.net/euukdoc/>

**Español**

Por la presente, JVCKENWOOD declara que el equipo de radio "KW-M785DBW" cumple la Directiva 2014/53/EU.

El texto completo de la declaración de conformidad con la UE está disponible en la siguiente dirección de internet:

<https://www.jvc.net/euukdoc/>

**Português**

Deste modo, a JVCKENWOOD declara que o equipamento de rádio "KW-M785DBW" está em conformidade com a Diretiva 2014/53/UE.

O texto integral da declaração de conformidade da UE está disponível no seguinte endereço de internet:

<https://www.jvc.net/euukdoc/>

**Polska**

Niniejszym, JVCKENWOOD deklaruje, że sprzęt radiowy "KW-M785DBW" jest zgodny z dyrektywą 2014/53/UE.

Pełny tekst deklaracji zgodności EU jest dostępny pod adresem:

<https://www.jvc.net/euukdoc/>

**Český**

Společnost JVCKENWOOD tímto prohlašuje, že rádiové zařízení "KW-M785DBW" splňuje podmínky směrnice 2014/53/EU.

Plný text EU prohlášení o shodě je dostupný na následující internetové adrese:

<https://www.jvc.net/euukdoc/>

**Magyar**

JVCKENWOOD ezennel kijelenti, hogy a „KW-M785DBW” rádióberendezés megfelel a 2014/53/EU irányelvnek.

Az EU konformitási nyilatkozat teljes szövege az alábbi weboldalon érhető el:

<https://www.jvc.net/euukdoc/>

## Viktig merknad

### Svenska

Härmed försäkrar JVCCKENWOOD att radioustrustningen "KW-M785DBW" är i enlighet med direktiv 2014/53/EU. Den fullständiga texten av EU-försäkran om överensstämmelse finns på följande Internetadress: <https://www.jvc.net/euukdoc/>

### Suomi

JVCCKENWOOD julistaa täten, että radiolaite "KW-M785DBW" on direktiivin 2014/53/EU mukainen. EU-vaatimustenmukaisuusvaatimus löytyy kokonaisuudessaan seuraavasta internet-osoitteesta: <https://www.jvc.net/euukdoc/>

### Slovensko

S tem JVCCKENWOOD izjavlja, da je radijska oprema »KW-M785DBW« v skladu z Direktivo 2014/53/EU. Celotno besedilo direktive EU o skladnosti je dostopno na tem spletnem naslovu: <https://www.jvc.net/euukdoc/>

### Slovensky

Spoločnosť JVCCKENWOOD týmto vyhlasuje, že rádiové zariadenie „KW-M785DBW“ vyhovuje smernici 2014/53/EÚ. Celý text EÚ vyhlásenia o zhode nájdete na nasledovnej internetovej adrese: <https://www.jvc.net/euukdoc/>

### Danska

Herved erklærer JVCCKENWOOD, at radioudstyret "KW-M785DBW" er i overensstemmelse med Direktiv 2014/53/EU. EU-overensstemmelseserklæringens fulde ordlyd er tilgængelig på følgende internetadresse: <https://www.jvc.net/euukdoc/>

### Ελληνικά

Με το παρόν, η JVCCKENWOOD δηλώνει ότι ο ραδιοεξοπλισμός «KW-M785DBW» συμμορφώνεται με την Οδηγία 2014/53/ΕΕ. Το πλήρες κείμενο της δήλωσης συμμόρφωσης της ΕΕ είναι διαθέσιμο στην ακόλουθη διεύθυνση στο διαδίκτυο: <https://www.jvc.net/euukdoc/>

### Eesti

Käesolevaga JVCCKENWOOD kinnitab, et „KW-M785DBW“ raadiovarustus on vastavuses direktiiviga 2014/53/EL. ELi vastavusdeklaratsiooni terviktekst on kättesaadav järgmisel internetiaadressil: <https://www.jvc.net/euukdoc/>

### Latviešu

JVCCKENWOOD ar šo deklarē, ka radio aparatūra „KW-M785DBW” atbilst direktīvas 2014/53/ES prasībām. Pilns ES atbilstības deklarācijas teksts ir pieejams šādā tīmekļa adresē: <https://www.jvc.net/euukdoc/>

### Lietuviškai

Šiuo JVCCKENWOOD pažymi, kad radijo įranga „KW-M785DBW“ atitinka 2014/53/EB direktyvos reikalavimus. Visą EB direktyvos atitikties deklaracijos tekstą galite rasti šiuo internetiniu adresu: <https://www.jvc.net/euukdoc/>

### Malti

B'dan, JVCCKENWOOD jiddikjara li t-tagħmir tar-radju "KW-M785DBW" huwa konformi mad-Direttiva 2014/53/UE. It-test kollu tad-dikjarazzjoni ta' konformità huwa disponibbli fl-indirizz intranet li ġej: <https://www.jvc.net/euukdoc/>

### HRVATSKI / SRPSKI JEZIK

JVCCKENWOOD ovim izjavljuje da je radio oprema "KW-M785DBW" u skladu s Direktivom 2014/53/EU. Cjeloviti tekst deklaracije Europske unije o usklađenosti dostupan je na sljedećoj internet adresi: <https://www.jvc.net/euukdoc/>

### ROMÂNĂ

Prin prezenta, JVCCKENWOOD declară că echipamentul radio "KW-M785DBW" este în conformitate cu Directiva 2014/53/UE. Textul integral al declarației de conformitate UE este disponibil la următoarea adresă de internet: <https://www.jvc.net/euukdoc/>

## Viktig merknad

### БЪЛГАРСКИ

С настоящото JVCKENWOOD декларира, че радиооборудването на "KW-M785DBW" е в съответствие с Директива 2014/53/ЕС.

Пълният текст на ЕС декларацията за съответствие е достъпен на следния интернет адрес:  
<https://www.jvc.net/euukdoc/>

### Turkish

Burada, JVCKENWOOD "KW-M785DBW" radyo ekipmanının 2014/53/AB Direktifine uygun olduğunu bildirir.

AB uyumluluk deklarasyonunun tam metni aşağıdaki internet adresinde mevcuttur.  
<https://www.jvc.net/euukdoc/>

### Русский

JVCKENWOOD настоящим заявляет, что радиооборудование «KW-M785DBW» соответствует Директиве 2014/53/EU.

Полный текст декларации соответствия ЕС доступен по следующему адресу в сети Интернет:  
<https://www.jvc.net/euukdoc/>

### Українська

Таким чином, компанія JVCKENWOOD заявляє, що радіобладнання «KW-M785DBW» відповідає Директиві 2014/53/EU.

Повний текст декларації про відповідність ЄС можна знайти в Інтернеті за такою адресою:  
<https://www.jvc.net/euukdoc/>

### Om denne håndboken

Displayene og panelene som vises i denne håndboken er eksempler som brukes til å gi en tydeligere forklaring på bruken. Derfor kan de være annerledes enn de faktiske displayene eller panelene.

Denne håndboken forklarer bruken med knappene på monitorpanelet og berøringspanelet. For bruk av fjernkontrollen, se side 47.

< > indikerer de ulike skjermer/menyer/handlinger/innstillinger som vises på berøringspanelet.

[ ] viser tastene og kildeneavnene på berøringspanelet.

Indikasjonsspråk: Det brukes engelske indikasjoner for å forklare. Du kan velge instruksjonsspråk fra <Settings>-menyen (side 43).



Dette symbolet på produktet betyr at det er viktige bruks- og vedlikeholdsinstruksjoner i denne håndboken. Les instruksjonene i denne håndboken nøye.

# Innhold

|  |           |   |           |   |           |
|--|-----------|---|-----------|---|-----------|
| <b>Komponentnavn og grunnleggende funksjoner</b> .....           | <b>3</b>  | <b>Digital Radio (DAB)</b> .....                              | <b>22</b> | <b>Installering og tilkobling</b> .....   | <b>48</b> |
| Skjermpanel .....  | 3         | Lytte til radio.....  | 22        | Før installering.....                     | 48        |
| Hjem-skjerm .....  | 3         | Forhåndsinnstille tjenester i minnet.....                     | 24        | Installere enheten .....                  | 49        |
| Skru på strømmen .....   | 3         | Velge en forhåndsinnstilt tjeneste.....                       | 24        | Fjerne enheten.....                       | 50        |
| Skru av strømmen .....   | 3         | Innstillinger for Digital Radio.....                          | 24        | Montere den medfølgende GPS-antennen..... | 50        |
| Justere volumet.....   | 4         | <b>Radio</b> .....  | <b>25</b> | Tilkoble eksterne komponenter.....        | 51        |
| Dempe lyden .....  | 4         | Lytte til radio.....  | 25        | Ledningstilkobling.....                   | 52        |
| Slå av AV-kilden .....   | 4         | Forhåndsinnstille stasjoner i minnet.....                     | 26        | <b>Referanser</b> .....                   | <b>53</b> |
| Første innstillinger .....                                       | 4         | Velge en forhåndsinnstilt stasjon .....                       | 27        | Vedlikehold.....                          | 53        |
| Dato og klokkeinnstillinger .....                                | 5         | Innstillinger for andre FM Radio Data System-funksjoner ..... | 27        | Mer informasjon.....                      | 53        |
| <b>Tilkoblinger i bilen</b> .....                                | <b>5</b>  | <b>Andre eksterne komponenter</b> .....                       | <b>28</b> | <b>Feilsøking</b> .....                   | <b>55</b> |
| USB-tilkobling.....  | 6         | AV-IN-enheter .....   | 28        | <b>Spesifikasjoner</b> .....              | <b>58</b> |
| Bluetooth® -tilkobling.....                                      | 6         | Kameraer.....   | 29        | <b>Varemerker og lisenser</b> .....       | <b>61</b> |
| Tilkoblingsinnstillinger .....                                   | 10        | <b>Bluetooth® -enhet</b> .....                                | <b>30</b> | Important Notice on Software .....        | 62        |
| <b>Forskjellige skjermbilder og betjeningsalternativer</b> ..... | <b>12</b> | Bluetooth-telefon.....  | 30        | EULA .....                                | 62        |
| Skjermbilde for valg av kilde/alternativ .....                   | 12        | Bluetooth-mobiltelefoninnstillinger.....                      | 32        |   |           |
| Kildekontrollskjermbilde .....                                   | 12        | Bluetooth lydspiller .....                                    | 33        |   |           |
| Liste-/innstillingsskjermbildet.....                             | 13        | <b>Innstillinger</b> .....                                    | <b>35</b> |   |           |
| <b>Apper</b> .....   | <b>14</b> | Lyddinnstillinger .....                                       | 35        |   |           |
| Bruke apper på iPhone — Apple CarPlay .....                      | 14        | Innstillinger for display.....                                | 39        |   |           |
| Bruke appene på en Android™ -enhet                               |           | Inngangsinstillinger .....                                    | 42        |   |           |
| — Android Auto™.....   | 16        | Systeminnstillinger.....                                      | 43        |   |           |
| Bruke appene på en Android-enhet                                 |           | <b>Fjernkontroll</b> .....                                    | <b>46</b> |   |           |
| — USB Mirroring.....   | 17        | Forberedelse.....   | 46        |   |           |
| <b>USB</b> .....   | <b>18</b> | Grunnleggende funksjoner (RM-RK258).....                      | 47        |   |           |
| Avspillingsfunksjoner.....                                       | 18        | Søker etter en stasjon direkte .....                          | 47        |   |           |
| Funksjoner for videoavspilling .....                             | 19        |   |           |   |           |
| Søking.....  | 20        |   |           |   |           |
| Innstillinger for avspilling av USB.....                         | 21        |   |           |   |           |

# Komponentnavn og grunnleggende funksjoner

## Skjermpanel

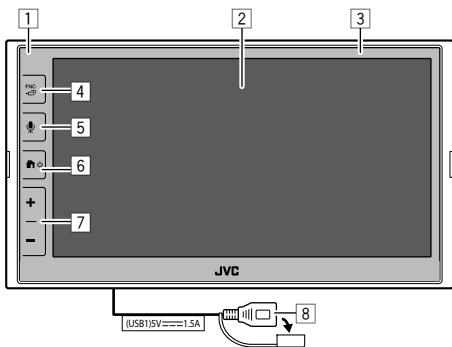

- 1 Fjernsensor
- 2 Skjerm (berøringspanel)
- 3 Monitorpanel
- 4 **FNC** - -knapp
  - **FNC** (Trykk): Åpner funksjonsmenyen (side 13)
  - (Hold): Endrer skjermbildet fra avspillingskilden til de andre.
    - Når Apple CarPlay eller Android Auto er tilkoblet, bytter til bakgrunnsbilde for gjeldende avspillingskilde og omvendt.
    - Når ingen enhet for Apple CarPlay eller Android Auto er tilkoblet, bytter til bakgrunnsbilde for gjeldende avspillingskilde og skjermbilde for andre innstillinger, startskjerm eller kildevalgskjerm og omvendt.

- 5 knapp (Trykk): Aktiverer stemmegjenkjenning.
  - Når ingen enhet for Apple CarPlay, Android Auto eller Bluetooth-telefon er tilkoblet, kan du trykke og holde nede denne knappen for å vise dialogboksen for ventende Bluetooth-sammenkobling (side 7).
- 6 knapp
  - (Trykk): Slår på strømmen.
  - (Hold): Slår av strømmen.
  - (Trykk): Åpner Hjem-skjermen (se følgende) når strømmen er på.
- 7 Volum +/- knapper
- 8 USB-kontakt på baksiden

Knappene på skjermen lyser og skifter farge med jevne mellomrom når enheten er slått på.

- For å endre farge, se side 40.

## Hjem-skjerm

- Du kan tilpasse Hjem-skjermen (side 40 til 41)
- For å åpne Hjem-skjermen fra andre skjermbilder, trykk på -knappen.

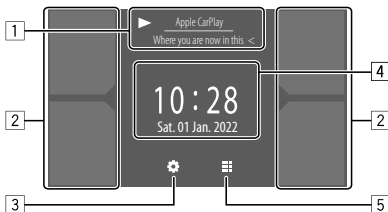

Trykk på betjeningsstastene utfører følgende handlinger:

- 1 Informasjon om gjeldende avspillingskilde.
  - Viser kontrollskjermbildet for gjeldende avspillingskilde.
    - Et trykk på [**<**] blar frem teksten hvis ikke hele teksten vises.
- 2 Velger avspillingskilde.
  - For å endre kildene, se side 41.
- 3 Åpner **<Settings>**-skjermen.
- 4 Viser klokkeslett og/eller grafikk.
  - For å endre informasjon, se side 41.
  - Når du trykker på tidsangivelsen for klokken, kan du gå til **<Clock>**-skjermen, se side 5.
- 5 Viser alle valgbare avspillingskilder og alternativer.

## Skru på strømmen



- Når du slår på enheten for første gang, må du vente mens systemet innhenter GPS-satellittsignaler. Denne prosessen kan ta opptil flere minutter.

## Skru av strømmen

På monitorpanelet:



## Komponentnavn og grunnleggende funksjoner

På skjermen:

### 1 Vis valgskjermen for kilde/valg.

På Hjem-skjermen:



### 2 Slå av strømmen.

På skjermbildet for valg av kilde/alternativ (side 12):

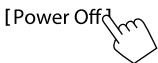

## Justere volumet

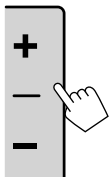

Du kan justere volumet (00 til 40) ved å trykke på + for å øke og på – for å senke.

- Når volumnivået er lavere enn 15, økes volumet kontinuerlig til nivå 15 ved å holde inne +.

## Dempe lyden

På kontrollskjermbildet for kilde:



Slik opphever du dempingen:



## Slå av AV-kilden

### 1 Vis valgskjermen for kilde/valg.

På Hjem-skjermen:



### 2 Slå av AV-kilden.

På skjermbildet for valg av kilde/alternativ (side 12):

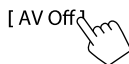

- Du kan også bruke popup-funksjonsmenyen (side 13).

## Første innstillinger

Når du slår på enheten første gang, eller når du tilbakestiller enheten, vises skjermbildet <Initial Settings>.

Foreta de første innstillingene.

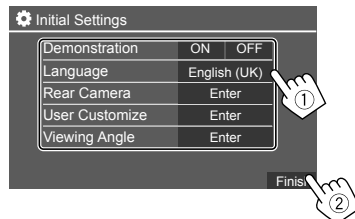

Når den er ferdig, åpnes Hjem-skjermbildet.

<Demonstration> (side 41)

- **ON** (Første): Aktiver visningsdemonstrasjonen.
- **OFF**: Deaktiver visningsdemonstrasjonen.

<Language> (side 43)

Velg tekstspråket som brukes til informasjon på skjermbildene.

- **English** (amerikansk-engelsk)/**English (UK)**(Første)/**Español/Français/Deutsch/Italiano/Nederlands/Russkij/Português/Πρωτjβ/Ελληνικά/Polski/Čeština/Magyar**
- **GUI Language: Local** (språket som velges ovenfor) (Første)/**English**: Velger språket brukt for å vise betjeningsknapper og menyvalg.

<Rear Camera> (side 42)

Lag innstillinger for å vise bildet fra det tilkoblede ryggekameraet

<User Customize> (side 40)

Endre design på displayet.

<Viewing Angle> (side 42)

Velg visningsvinkel i forhold til skjermpanelet for å gjøre det lettere å se bildet på skjermen.

- **Under 0°** (Første)/**5°/10°/15°/20°**



## Komponentnavn og grunnleggende funksjoner

### Dato og klokkeinnstillinger

Du kan justere dato og klokke som følger ved å bruke <System>-skjermen.

#### 1 Vis skjermbildet Hjem-skjermen.



#### 2 Åpne <Settings>-skjermen.

På Hjem-skjermen:



#### 3 Åpne <System>-skjermen (1), og gå deretter inn på skjermbildet for de innstillingene du vil endre (2).

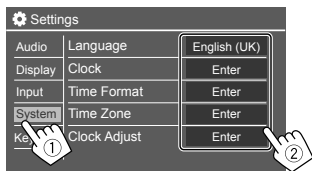

Feks. når du velger <Clock>

#### 4 Still inn eller endre dato og klokke.

<Clock> \*

Velg metode for å stille dato og klokke.

- **GPS-SYNC** (Første): Synkroniserer klokkeslettet med GPS.
- **Manual**: Stiller klokken manuelt ved å bruke <Clock Adjust>. Se følgende.

#### <Time Format>

Velg tidsvisningsformat.

- **12-Hour/24-Hour** (Første)

#### <Time Zone>

Velg tidssone for ditt bostedsområde.

- **London, Dublin** (Første)/**Amsterdam, Berlin**, osv.

#### <Clock Adjust>

Trykk på [▲]/[▼] (1) for å endre dato (år/måned/dato), og endre time/minutt. Trykk på [SET] (2) for å fullføre innstillingen av klokken.

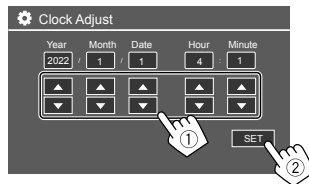

#### <Daylight Saving Time>

(Brukes ikke når klokken er stilt manuelt)

Aktiver dette ved å velge tillegg for sommertid (hvis tilgjengelig i ditt bostedsområde).

- **OFF** (Første)/**30min/1Hr**

\* Du kan også åpne <Clock>-skjermen ved å trykke på klokkeområdet på Hjem-skjermen.

## Tilkoblinger i bilen

For håndfri bruk av smarttelefonen og smarttelefonapper (Apple CarPlay, Android Auto og USB Mirroring), kreves følgende tilkoblinger.

- **For kablet Apple CarPlay** (side 14), koble til iPhone via USB.
  - **For trådløs Apple CarPlay** (side 14), koble til iPhone via Bluetooth (Wi-Fi kobles til automatisk).
  - **For Android Auto** (side 16):
    - Android-enhet med Android versjon 6.0 eller nyere kan brukes med USB (i dette tilfellet kobles Bluetooth automatisk til, men Wi-Fi er ikke tilgjengelig).
    - For trådløs bruk av Android Auto med denne enheten, koble til Android-enheten via Bluetooth (Wi-Fi kobles til automatisk).
    - Du trenger en kompatibel Android-enhet (se nedenfor) med et aktivt dataabonnement.
      - En Android-enhet med Android versjon 11 eller nyere og 5 GHz Wi-Fi (underlagt lokale forskrifter\*); eller
      - En enhet fra Google eller Samsung med Android versjon 10; eller
      - Samsung Galaxy S8, Galaxy S8+ eller Note 8 med Android 9
    - Du finner mer informasjon på [g.co/androidauto/requirements](http://g.co/androidauto/requirements).
- \* Se de lokale forskriftene i ditt bostedsområde.

## Tilkoblinger i bilen

- For **USB Mirroring** (side 17), koble til Android-enheten via både USB og Bluetooth.
- For **håndfri telefon** (side 30) og **Bluetooth lydspiller** (side 33), koble til enheten din via Bluetooth®.

- For tilkobling og bruk av AV-IN-enhet, se side 28 og 51.

### USB-tilkobling

Koble til smarttelefonen din (iPhone eller Android-enhet) for å bruke apper på denne enhetens skjerm.

- Du kan også koble en USB-masselagringsenhet, som f.eks. et USB-minne, en digital lydspiller osv. til enheten. Men du kan ikke koble til en datamaskin, en bærbar harddisk eller en USB-hub.

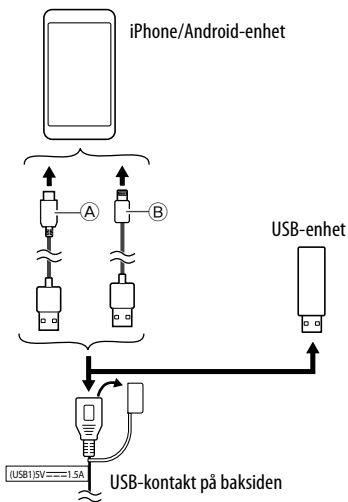

- Ⓐ For å koble til Android-enheten din, bruk USB-kabelen (kommersielt tilgjengelig)
- Ⓑ For å koble til din iPhone, bruk USB-kabelen for iPhone KS-U62 (valgfritt tilbehør)

### Bluetooth® -tilkobling

#### Informasjon om bruk av Bluetooth-enheter

Bluetooth er en trådløs teknologi for radiokommunikasjon over korte avstander, og brukes i bærbar enheter som mobiltelefoner (smarttelefoner), bærbar datamaskiner og lignende. Bluetooth-anordningene kan kobles til uten kabler, og de kommuniserer med hverandre.

- Enkelte Bluetooth-enheter kan ikke brukes med dette produktet, avhengig av enhetens Bluetooth-versjon.

#### Koble sammen en Bluetooth-enhet

Når du kobler Bluetooth-tilbehør til enheten for første gang, må du registrere tilbehøret til denne enheten (sammenkobling). Paringen gjør at Bluetooth-anordninger kan kommunisere med hverandre.

- Metodene for paring avhenger av anordningens Bluetooth-versjon.
  - For anordninger med Bluetooth 2.1:  
Du kan pare anordningen og enheten med SSP (Secure Simple Pairing), som bare krever bekreftelse.
  - For anordninger med Bluetooth 2.0:  
Du må angi en PIN-kode både på enheten og anordningen.

## Tilkoblinger i bilen

- Når tilkoblingen er opprettet, er den registrert i enheten til du initialiserer innstillingene for Bluetooth (side 44) eller selve enheten (side 44). Opptil 5 anordninger kan registreres totalt.
- For å bruke Bluetooth-funksjonen må du slå på Bluetooth-funksjonen på anordningen.

### Autoparing

Når <Auto Pairing> er satt til [ON] (side 33), kobles Bluetooth-enheter automatisk sammen.

- For iPhone med Apple CarPlay og Android-enhet med Android Auto: Når enheten er tilkoblet via USB, kobles den automatisk sammen uavhengig av denne innstillingen.

### Automatiske Wi-Fi-tilkoblinger

Denne enheten er utstyrt med Wi-Fi-funksjon. Så snart en iPhone eller Android-enhet er sammenkoblet med Bluetooth eller koblet til via USB for Apple CarPlay eller for Android Auto, kobles Wi-Fi automatisk til. Og fra og med neste gang kobles den automatisk til via Wi-Fi.

- Slå på Bluetooth- og Wi-Fi-funksjonene på din iPhone eller Android-enhet.
- Det er nødvendig å koble til GPS-antennen for å bruke trådløs Apple CarPlay.

### Koble sammen en Bluetooth-enhet via SSP (for Bluetooth 2.1)

#### 1 Åpne Hjem-skjermen.



#### 2 Åpne <Device List>-skjermen.

Fra Hjem-skjermen (side 3), trykk på følgende:



Deretter trykker du som følger på <Settings>-skjermen:

[System] → <Connections SETUP> : [Enter]

På <Connections SETUP>-skjermen, trykk på følgende:

<Device List> : [Enter]

- Du kan også bruke popup-funksjonsmenyen for å åpne <Device List>-skjermen (side 13).

#### 3 Klargjør enheten for sammenkobling.

På <Device List>-skjermen:

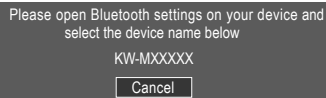

#### 4 Søk etter enheten "KW-M785DBW" fra din Bluetooth-enhet.

#### 5 Bekreft forespørslen både på anordningen og enheten.

På den eksterne enheten:

Bekreftelsesmetoden varierer for ulike enheter.

På enheten:



Sammenkoblingen er fullført.

For å avvise forespørselen: Trykk på [Cancel].

#### 6 Registrer bruken av Bluetooth-tilbehøret.

- Se "Registrere bruken av enhetene" på side 8.

## Tilkoblinger i bilen

Når sammenkoblingen er fullført...

- **For iPhone kompatibel med trådløs Apple CarPlay**

En bekreftelsesmelding vises.

- Trykk **[Yes]** for å åpne Apple CarPlay-skjermen for trådløs tilkobling.
- Trykk **[No]** for å ikke bruke Apple CarPlay for øyeblikket. For å bruke Apple CarPlay, velger du det på **<Device List>**-skjermen.

- **For Android-enheter som er kompatible med Android Auto**

Når **[Android Auto]** (Første) er valgt som innstilling for **<Android Mode Select>** (side 11), er Android Auto automatisk aktivert og denne Android-enheten er registrert som en Android Auto-enhet.

- Hvis Apple CarPlay er aktiv, kan det vises en advarsel som spør om du vil bruke Android Auto eller Apple CarPlay (avhengig av iPhone-versjon).

### Pare en Bluetooth-anordning med en PIN-kode (for Bluetooth 2.0)

#### 1 Vis skjermbildet Hjem-skjermen.



#### 2 Åpne <PIN Code Set>-skjermen.

Fra Hjem-skjermen (side 3), trykk på følgende:



Deretter trykker du som følger på **<Settings>**-skjermen:

**[System]** → **<Connections SETUP>** : **[Enter]**

På **<Connections SETUP>**-skjermen, trykk på følgende:

**<PIN Code>** : **[Enter]**

#### 3 Angi PIN-koden.

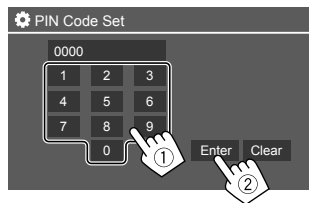

- Opprinnelig PIN-kode : [0000]
- Hvis du ikke vil endre PIN-koden [0000], trykker du bare på **[Enter]**.
- For å endre PIN-koden, se side 11.

#### 4 Klargjør enheten for sammenkobling.

På **<Device List>**-skjermen:



#### 5 Søk etter enheten "KW-M785DBW" fra din Bluetooth-enhet.

#### 6 Velg enheten "KW-M785DBW" på din Bluetooth-enhet.

Sammenkoblingen er fullført.

#### 7 Registrer bruken av Bluetooth-tilbehøret.

- Se "Registrere bruken av enhetene" som følger.

Når sammenkoblingen er fullført, se venstre kolonne.

- **For iPhone kompatibel med trådløs Apple CarPlay**
- **For Android-enheter som er kompatible med Android Auto**

#### ■ Registrere bruken av enhetene

Du kan bekrefte og endre bruken (profilen) til de registrerte enhetene på **<Device List>**-skjermen.

- Du kan også koble til/fra og slette uønskede enheter i enhetslisten.

# Tilkoblinger i bilen

## 1 Åpne <Device List>-skjermen.

Fra Hjem-skjermen (side 3), trykk på følgende:



Deretter trykker du som følger på <Settings>-skjermen:

[System] → <Connections SETUP> : [Enter]

På <Connections SETUP>-skjermen, trykk på følgende:

<Device List> : [Enter]

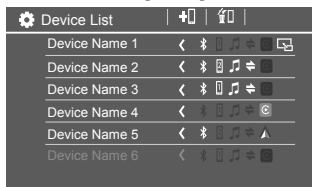

De gjeldende aktiverte (tilkoblede) enhetene er markert i listen.

- Seks enheter kan vises i listen; fem enheter koblet til via Bluetooth og én via USB.
- Du kan også bruke popup-funksjonsmenyen for å åpne <Device List>-skjermen (side 13).
- Et trykk på [ < ] blar frem teksten hvis ikke hele teksten vises.
- For funksjoner på liste-/innstillingsskjermen, se også side 13.

## 2 Velg enheten du vil bruke.



- Når Apple CarPlay eller Android Auto er aktivert for den valgte enheten, kobles den fra. En advarsel vises. Trykk [Yes] for å fortsette.

## 3 Velgprofilen for den valgte enheten.

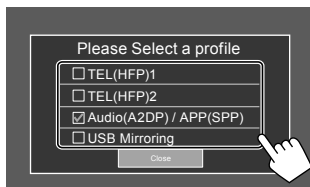

- [TEL(HFP)1]/[TEL(HFP)2]: For å bruke enheten som håndfri telefon 1 og 2.
- [Audio(A2DP)/APP(SPP)]: For å bruke enheten som Bluetooth-lyd eller apper (Apple CarPlay/Android Auto).
- [USB Mirroring]: For å bruke enheten som USB Mirroring.

## 4 Trykk [Close] for å avslutte.

<Device List>-skjermen vises igjen. Denne enheten søker etter enheten du nettopp har angitt bruk (profil) for, og aktiverer enheten hvis den er tilkoblet.

## Om profil-ikonene

- Tilgjengelig profil for de oppførte enhetene er hvite. Når profilen er aktiv for enhetene, blir den blå. Utilgjengelige profiler og enheter vises i grått.
- Bluetooth-ikonet vises bare når enheten er koblet til via Bluetooth.
- Apple CarPlay- og Android Auto-ikonene lyser når de er aktive.
- Mirroring-ikonet vises når enheten er valgt som Mirroring i profilinnstillingen.

| Ikon | Profil        | Status (på/av/utilgjengelig) |
|------|---------------|------------------------------|
|      | Bluetooth     | Bluetooth-tilkobling         |
|      | HFP1          | Håndfri telefon 1            |
|      | HFP2          | Håndfri telefon 2            |
|      | A2DP          | Bluetooth audiospiller       |
|      | SPP           | Apper                        |
|      | Apple CarPlay | Apple CarPlay                |
|      | Android Auto  | Android Auto                 |
|      | Mirroring     | USB Mirroring                |

### ■ Legge til de registrerte enhetene

#### 1 Åpne <Device List>-skjermen.

Fra Hjem-skjermen (side 3), trykk på følgende:



Deretter trykker du som følger på <Settings>-skjermen:

[System] → <Connections SETUP> : [Enter]

På <Connections SETUP>-skjermen, trykk på følgende:

<Device List> : [Enter]

#### 2 Aktiver registrering.

På <Device List>-skjermen:



#### 3 Følg fremgangsmåten som er forklart tidligere.

- Koble sammen en Bluetooth-enhet via SSP (for Bluetooth 2.1), se side 7.
- Koble sammen en Bluetooth-enhet ved bruk av PIN-kode (for Bluetooth 2.0), se side 8.

### ■ Slette registrerte enheter

#### 1 Åpne <Device List>-skjermen.

Fra Hjem-skjermen (side 3), trykk på følgende:



Deretter trykker du som følger på <Settings>-skjermen:

[System] → <Connections SETUP> : [Enter]

På <Connections SETUP>-skjermen, trykk på følgende:

<Device List> : [Enter]

#### 2 Åpne <Device Remove>-skjermen.

På <Device List>-skjermen:



#### 3 Velg enheten du vil slette.

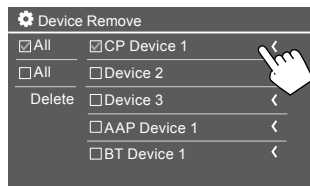

- For å velge alle enheter, trykk på  All.
- For å velge bort alle enheter, trykk på  All.

#### 4 Trykk på [Delete].

En advarsel vises. Trykk på [Yes] for å slette.

### Tilkoblingsinnstillinger

Du kan endre diverse innstillinger for de tilkoblede enhetene.

#### 1 Åpne <Connections SETUP>-skjermen.

Fra Hjem-skjermen (side 3), trykk på følgende:



Deretter trykker du som følger på <Settings>-skjermen:

[System] → <Connections SETUP> : [Enter]

På <Connections SETUP>-skjermen kan du endre og bekrefte følgende innstillinger.

- For funksjoner på liste-/innstillingsskjermen, se også side 13.

| Connections SETUP        |                   |
|--------------------------|-------------------|
| Device List              | Enter             |
| PIN Code                 | 0000              |
| Device Name              | (Model name)      |
| Bluetooth Device Address | 00:00:00:00:00:00 |
| Initialise               | Enter             |
| TEL SET-UP               | Enter             |

| Connections SETUP                      |            |
|--|------------|
| Wi-Fi Setup                            | Enter      |
| Device Audio Control                   | Enter      |
| Driving Position                       | Left Right |
| Android Mode Select                    | Enter      |
| Reset Android Auto Wireless Connection | Enter      |

## Tilkoblinger i bilen

### <Device List>

Enheter koblet til Apple CarPlay, Android Auto, USB Mirroring, Bluetooth-telefon og Bluetooth-lyd er oppført. Du kan sjekke deres navn og status på listen (side 9).

### <PIN Code>

- For å endre PIN-koden, angi en ny PIN-kode og trykk på **[Enter]** for å fullføre.
- For å korrigere inntasting av PIN-kode, trykk og hold **[Clear]**, og angi ny PIN-kode på nytt.
- Denne innstillingen er kun tilgjengelig når iPhone med Apple CarPlay ikke er tilkoblet.

### <Device Name>

Viser enhetsnavnet som skal vises på Bluetooth-enheten — **KW-M785DBW**.

### <Bluetooth Device Address>

Viser Bluetooth-enhetens adresse for denne enheten.

### <Initialise>

Initialiser innstillingene for Bluetooth (side 44).

### <TEL SET-UP>

Se trinn 2 på side 33.

- Denne innstillingen er kun tilgjengelig når iPhone med Apple CarPlay ikke er tilkoblet.

### <Wi-Fi Setup>

Viser enhetsnavn, enhetsadresse og passord for denne enheten.

### <Device Audio Control>

Gå til trinn 2.

### <Driving Position>

Justerer førersetet i bilen— **[LEFT]** (første) eller **[RIGHT]**.

Denne innstillingen endrer plasseringen av sidepanelet/knappene på Apple CarPlay/Android Auto-skjermene i henhold til førersetet.

- Denne innstillingen er kun tilgjengelig når iPhone med Apple CarPlay og Android-enhet med Android Auto ikke er tilkoblet.

### <Android Mode Select>

Velger bruk av Android-enhet for apper — enten **[Android Auto]** (Første) (side 16) eller **[Mirroring for Android]** (side 17).

- Denne innstillingen er kun tilgjengelig når AV-kilden er slått av og ingen enhet er tilkoblet via USB.

### <Reset Android Auto Wireless Connection>

Tilbakestill den trådløse tilkoblingen til Android Auto når du vil endre passord for trådløs tilkobling manuelt. Systemet i denne enheten starter på nytt når du trykker **[Yes]**.

## 2 Trykk [Enter] for å åpne skjermbildet for det valgte elementet.

På **<Device Audio Control>**-skjermen:

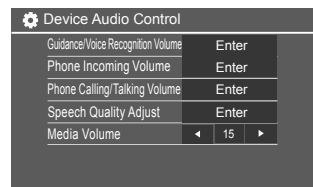

- **<Guidance/Voice Recognition Volume>** kan settes separat for **<Apple CarPlay>** og **<Android Auto>** i området 00 til 40 (Første: 19).
- **<Phone Incoming Volume>**, **<Phone Calling/Talking Volume>** kan settes separat for **<Apple CarPlay>** og **<Android Auto/Bluetooth>** i området 00 til 40 (Første: 15).
- **<Speech Quality Adjust>**: **<Microphone Level>** kan settes i området -10 til +10 (Første: -4).
- **<Echo Cancel Level>**, **<Noise Reduction Level>** kan settes i området -5 til +5 (Første: 0).
- **<Media Volume>** kan settes i området 00 til 40 (Første: 15).

# Forskjellige skjermbilder og betjeningsalternativer

Du kan når som helst åpne eller bytte til andre skjermbilder for å se informasjon, endre avspillingskilde, endre innstillinger osv.

## Skjermbilde for valg av kilde/alternativ

Trykk **[Hjem]** på Hjem-skjermen for å åpne skjermbildet for valg av kilde/alternativ.

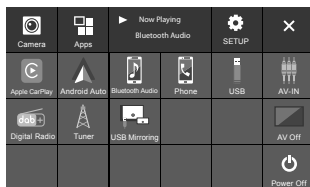

Trykk på betjeningsstastene utfører følgende handlinger:

|                      |  |
|----------------------|--|
| <b>[Camera]</b>      | Bytter til kameravisning.  |
| <b>[Apps]</b>        | Bytter til de nåværende tilgjengelige appene– <b>[Apple CarPlay]</b> eller <b>[Android Auto]</b> . |
| <b>[Now Playing]</b> | Viser gjeldende avspillingskilde.  |
| <b>[SETUP]</b>       | Åpner <b>&lt;Settings&gt;</b> -skjermen.   |
| <b>[X]</b>           | Lukk skjermen og gå tilbake til Hjem-skjermen.   |

|                          |  |
|--------------------------|--|
| <b>[Apple CarPlay]</b>   | Åpner startskjermen til Apple CarPlay.                         |
| <b>[Android Auto]</b>    | Åpner startskjermen til Android Auto.                          |
| <b>[Bluetooth Audio]</b> | Spiller av en tilkoblet Bluetooth-lydspiller.                  |
| <b>[Phone]</b>           | Viser kontrollskjermbildet for telefonen.                      |
| <b>[USB]</b>             | Spiller av filer i en USB-enhet.                               |
| <b>[AV-IN]</b>           | Bytter til den eksterne AV-komponenten tilkoblet AV-IN-ingang. |
| <b>[Digital Radio]</b>   | Bytter til digital radio (DAB).                                |
| <b>[Tuner]</b>           | Slår over til radiosending.                                    |
| <b>[USB Mirroring]</b>   | Åpner skjermbildet for USB Mirroring.                          |
| <b>[AV Off]</b>          | Slå av AV-kilden.  |
| <b>[Power Off]</b>       | Slår av strømmen.  |

## Slik går du tilbake til Hjem-skjermen

Trykk på **[Hjem]**/**[Power]**-knappen på skjermpanelet eller trykk **[X]**.

## Kildekontrollskjermbilde

Du kan styre avspillingskilden ved å bruke kildekontrollskjermen.

- Funksjonstastene og informasjonen som vises varierer for hver kilde. De vanligste funksjonstastene er forklart her. For mer informasjon om de andre funksjonstastene, se den respektive siden for hver kildedel.

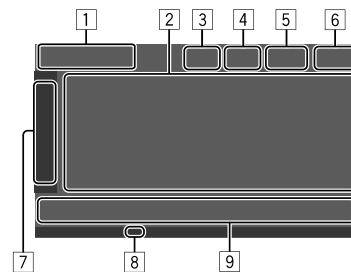

- Ikoner og navn på gjeldende avspillingskilde
  - Trykk på **[>]** for å vise kildeikonene på Hjem-skjermen. Trykk deretter **[<]** for å skjule de andre ikonene.
- Område for innholdsinformasjon
  - Trykk på **[<]** for å skrolle teksten hvis ikke hele teksten vises.
  - Trykk **[<]** for å utvide vinduet og vise mer detaljert informasjon. Trykk deretter **[>]** for å lukke vinduet.
- Indikator for telefonens kontrollskjerm
  - Trykk for å åpne telefonkontrollskjermen (side 31).



## Forskjellige skjermbilder og betjeningsalternativer

- 4 Dempetast (side 4)
- 5 TEL-indikatoren vises når en håndfri telefon er tilkoblet.
- 6 Klokkevisning
- 7 Fane for funksjonsvindu
  - Trykk på [ > ] for å utvide vinduet til å vise flere funksjonstaster enn de som vises i funksjonstastområdet (9). Trykk deretter [ < ] for å lukke vinduet.
- 8 TI-indikator (side 23 og 26)
- 9 Funksjonstastområde

### ■ Bruke bevegelseskontroll

Du kan også kontrollere avspillingen ved å bevege fingeren på berøringspanelet som følger (for enkelte kilder er ikke bevegelseskontroll tilgjengelig).

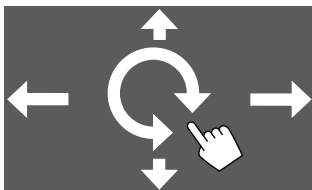

- **Skyve fingeren opp/ned:**  
Velger en mappe.
- **Skyve fingeren til venstre/høyre:**  
Velger en fil.
- **Beveg fingeren med klokken/mot klokken:**  
Øker/senker volumet.







### ■ Bruke popup-funksjonsmenyen

Du får enkelt tilgang til de mest brukte funksjonene.

#### 1 Åpne popup-funksjonsmenyen.



#### 2 Trykk på ett av følgende elementer du vil bruke.

|  |  |
|--|--|
| [  ]  | Åpner <Device List>-skjermen (side 9).   |
| [  ]  | <ul style="list-style-type: none"><li>• (Trykk) Bytter skjermbilde.</li><li>• (Hold) Slår av skjermen.</li></ul> |
| [  ]* | Åpner <Settings>-skjermen (side 35).   |
| [  ]* | Åpner <User Customize>-skjermen og du kan endre bakgrunnsbildet (side 40).                                       |
| [  ]* | Åpner <Screen Adjustment>-skjermen (side 42).  |
| [  ]* | Viser bildet fra det tilkoblede kameraet (side 29).  |

\* Du kan endre de fire siste elementene som skal vises i popup-funksjonsmenyen. For mer informasjon, se <Key Customize> på side 45.

### For å lukke popup-funksjonsmenyen

Trykk **FNC**  på skjermpanelet, eller trykk hvor som helst på skjermen utenfor popup-funksjonsmenyen.

### Liste-/innstillingsskjermbildet

Nedenfor er de felles betjeningstastene som vises på liste-/innstillingsskjermbildet.

- Utseendet eller plassering av funksjonstastene kan variere, men funksjonstaster som ligner på hverandre har samme funksjon.
- Tilgjengelige betjeningstaster varierer avhengig av innstillingsskjermbildene. Det er ikke alle betjeningstastene som vises på alle skjermbilder.

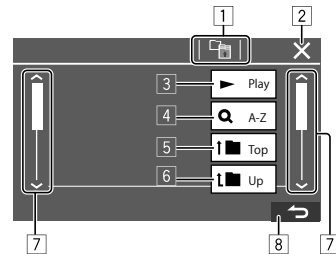

Trykk på betjeningsstastene utfører følgende handlinger:

- 1 Gå tilbake til det øvre laget.\*1
- 2 Fullfører innstillingen og lukker gjeldende skjermbilde.
- 3 Spiller av alle filene i mappen som inneholder gjeldende fil.\*2
- 4 (Vises ikke for mappeliste) Starter alfabetisk søk for å liste elementene i alfabetisk rekkefølge.\*2  
Når et tastatur vises, følg fremgangsmåten nedenfor.
  - 1 Trykk på den første bokstaven du vil søke etter.
    - For å søke etter et tall, trykk på [1,2,3...].
    - For å søke etter et symbol, trykk på [#].
  - 2 Velg ønsket element i listen over søkeresultater.
- 5 Går tilbake til rotmappen.\*2
- 6 Gå tilbake til det øvre laget.\*2
- 7 Skifter side for å vise flere elementer.
- 8 Går tilbake til forrige skjermbilde.

\*1 Kun for Bluetooth-lyd

\*2 Kun for USB

# Apper

Du kan bruke appene som er installert på din iPhone og Android-enhet ved å bruke "Apple CarPlay", "Android Auto" og "USB Mirroring".

• **For iPhone:** Du kan bruke **Apple CarPlay** (se følgende).

• **For Android-enhet:** Du kan bruke **Android Auto** (side 16) og **USB Mirroring** (side 17).

### Klargjøring:

Sjekk at mikrofonen er tilkoblet (side 52).

## Bruke apper på iPhone — Apple CarPlay

### Om Apple CarPlay

Apple CarPlay er en smartere og tryggere måte å bruke iPhone i bilen på. Apple CarPlay tar funksjonene du vil utføre med iPhone mens du kjører og viser dem på skjermen til denne enheten. Du kan få navigeringsopplysninger, ringe, sende og motta meldinger og høre på musikk fra iPhone mens du kjører. Du kan også bruke Siri talekontroll for å gjøre det enklere å bruke funksjonene på iPhone.

• For mer informasjon om Apple CarPlay, gå til <https://apple.com/ios/carplay/>.

### Kompatible iPhone-enheter

Du kan bruke Apple CarPlay med følgende iPhone-modeller.

iPhone 6S, 6S Plus, 7, 7 Plus, 8, 8 Plus, X, XS, XS Max, XR, 11, 11 Pro, 11 Pro Max, SE (1./2. generasjon), 12, 12 mini, 12 Pro, 12 Pro Max, 13, 13 mini, 13 Pro, 13 Pro Max

### Tilkobling av iPhone kompatibel med Apple CarPlay

Se side 5 til 10.

Hvis to iPhone-enheter som er kompatible med Apple CarPlay er trådløst tilkoblet, brukes enheten som gjenkjennes først for Apple CarPlay. For å bruke den andre iPhone-enheten, velger du den på <Device List>-skjermen.

## Starte Apple CarPlay

Når de trådløse innstillingene og tilkoblingen er gjort for første gang endres kilden automatisk, og du kan bruke appene på den tilkoblede iPhone.

- Lås opp iPhone din på forhånd.
- Du kan ikke bruke Apple CarPlay når skjermopptaksfunksjonen er aktivert på iPhone.

## For å endre kilden fra de andre

Trykk **[Apple CarPlay]** på skjermbildet for valg av kilde/alternativ (side 12).



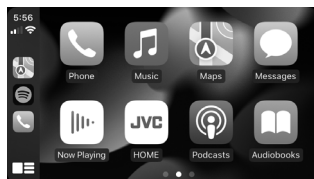

Apple CarPlay-skjermen åpnes.

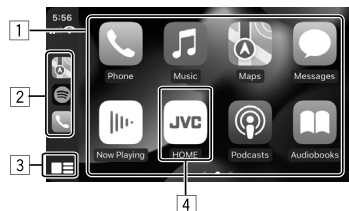

## Bruk av Apple CarPlay-skjermen

Du kan bruke appene til den tilkoblede iPhone. Elementene som vises og språket som brukes på skjermen varierer mellom de tilkoblede enhetene.



- 1 Applikasjonsknapper  
Starter applikasjonen.
- 2 Hurtigknapper
- 3 [  ] knapp
  - (Trykk) Åpner startskjermen til Apple CarPlay.
  - (Hold) Aktiverer Siri.
- 4 [HOME]-knappen\*  
Avslutter Apple CarPlay-skjermen og åpner Hjem-skjermen.

\* Dette ikonet kan endres avhengig av iOS-versjonen.

## For å avslutte Apple CarPlay-skjermen

Trykk **[HOME]** på Apple CarPlay-skjermen, eller trykk på -knappen på skjermpanelet.

## Bruke Siri

Du kan aktivere Siri mens Apple CarPlay-skjermen vises.

### På monitorpanelet:

- 1 Trykk på -knappen på skjermpanelet.
- 2 Snakk til Siri gjennom mikrofonen.

For å deaktivere Siri, trykk på knappen igjen.

### På Apple CarPlay-skjermen:

- 1 Trykk og hold [  ].
- 2 Snakk til Siri gjennom mikrofonen.

For å deaktivere Siri, trykk på [  ].

## Bytte mellom Apple CarPlay-skjermen og skjermbildet for gjeldende avspilingskilde

Du kan bytte mellom Apple CarPlay-skjermen og skjermbildet for gjeldende avspilingskilde når appen for Apple CarPlay brukes uten lyduttgang.

## Trykk og hold FNC- knappen på skjermpanelet.

- Hver gang du trykker og holder knappen, veksler skjermbildet.
- Du kan også bruke popup-funksjonsmenyen (side 13).
  - I noen tilfeller kan ikke skjermen endres, for eksempel når bildet fra det tilkoblede kameraet eller et meldingsvindu vises.

## Bruke appene på en Android™ -enhet — Android Auto™

### Om Android Auto

Android Auto lar deg bruke funksjoner på Android-enheten din som er praktiske mens du kjører. Du har enkelt tilgang til veibeskrivelser, ringe, høre på musikk og bruke til praktiske funksjoner på Android-enheten din mens du kjører.

- For mer informasjon om Android Auto gå til <https://www.android.com/auto/> og <https://support.google.com/androidauto>.

### Kompatible Android-enheter

- Se side 5.

### Koble til en Android-enhet som er kompatibel med Android Auto

Se side 5 til 10.

- Hvis to Android-enheter som er kompatible med Android Auto er trådløst tilkoblet, brukes enheten som gjenkjennes først for Android Auto. For å bruke den andre Android-enheten, veger du den på <Device List>-skjermen.
- Bluetooth-telefon som er tilkoblet, kobles fra når en Android-enhet med Android Auto kobles til via Bluetooth.

### Starte Android Auto

Ved å velge [Android Auto] på skjermen åpnes Android Auto-skjermbildet, og du kan bruke appene på den tilkoblede Android-enheten.

- Lås opp Android-enheten din på forhånd.

#### Klargjøring:

Velg [Android Auto] som innstilling for <Android Mode Select> (side 11).

### For å endre kilden fra de andre

Trykk [Android Auto] på skjermbildet for valg av kilde/alternativ (side 12).



Android Auto-skjermen åpnes.

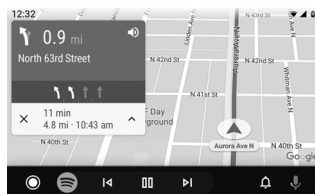

### Funksjonsknapper på Android Auto-skjermen

Du kan styre funksjonene i appene på den tilkoblede Android-enheten. Elementene som vises på skjermen varierer mellom de tilkoblede Android-enheterne.

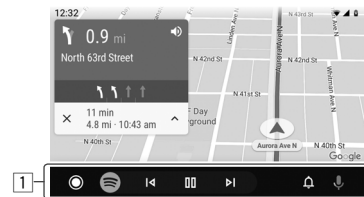

- 1 Applikasjon-/informasjonsknapper Starter applikasjonen eller viser informasjon.

### For å avslutte Android Auto-skjermen

Trykk på / -knappen på skjermpanelet.

### Bruke stemmestyring for Android-enheten

Du kan aktivere stemmestyringen for Android-enheten mens Android Auto-skjermen er åpen.

- 1 Trykk på -knappen på skjermpanelet. Stemmestyringen er aktivert.
- 2 Snakk i mikrofonen for å bruke Android-enheten.

For å avbryte stemmestyringen, trykk på -knappen. Hver gang du trykker på knappen, slås stemmestyringen på og av.

## ■ Bytte mellom Android Auto-skjermen og skjermbildet for gjeldende avspillingskilde

Du kan bytte mellom Android Auto-skjermen og skjermbildet for gjeldende avspillingskilde når appen for Android Auto brukes uten lyduttgang.

## Trykk og hold FNC- knappen på skjermpanelet.

- Hver gang du trykker og holder knappen, veksler skjermbildet.
- Du kan også bruke popup-funksjonsmenyen (side 13).
- I noen tilfeller kan ikke skjermen endres, for eksempel når bildet fra det tilkoblede kameraet eller et meldingsvindu vises.

## Bruke appene på en Android-enhet — USB Mirroring

### Denne funksjonen brukes bare sammen med Android-enheter.

Ved å installere JVCs Mirroring OA app på Android-enheten din, vises Android-enhetens skjermbilde på denne enhetens skjermpanel, og du kan kontrollere Android-enheten ved å bruke denne enhetens berøringspanel.

- For mer informasjon om JVCs Mirroring, gå til <https://www.jvc.net/cs/car/>.

### Kompatible Android-enheter

Android versjon 7.0 eller nyere

### Installere JVCs Mirroring OA app

Du kan laste ned "Mirroring OA for JVC" i Google Play.

- Sørg for å installere den nyeste versjonen på Android-enheten din.
- Når du bruker "Mirroring OA for JVC" for første gang, vises vilkårene for bruk. Du må godta vilkårene for å bruke denne funksjonen.

### Koble til en Android-enhet med JVCs Mirroring OA app installert

Koble til en Android-enhet med JVCs Mirroring OA app installert både via USB- og Bluetooth-tilkobling (side 6).

## ■ Starte USB Mirroring

### Klargjøring:

- Lås opp Android-enheten din på forhånd.
- Sørg for at JVCs Mirroring OA app er installert.
- Velg [**Mirroring for Android**] som innstilling for **<Android Mode Select>** (side 11).

## 1 Koble til Android-enheten.

- ① Koble til enheten via Bluetooth.
  - Koble sammen enhetene via Bluetooth.  
Se "Koble sammen en Bluetooth-enhet" på side 6.
  - Velg [**USB Mirroring**] i profillinstillingen på **<Device List>**-skjermen (side 9).
- ② Koble deretter til enheten via USB.

Følg deretter trinn 2 til 4 nedenfor på skjermen til Android-enheten:

## 2 Trykk på ikonet til JVCs Mirroring OA app.

## 3 Trykk [OK] for å starte JVCs Mirroring OA app.

## 4 Trykk [Start now] for dele skjermbildet på Android-enheten med skjermen på denne enheten.

## 5 Trykk på [USB Mirroring].

På skjermbildet for valg av kilde/alternativ (side 12).

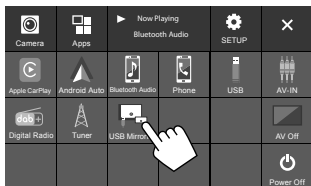

Skjermbildet til Android-enheten vises på denne enhetens skjerm. Du har tilgang til Android-enheten din fra denne enheten.

### For å avslutte skjermen på Android-enheten

Trykk på / -knappen på skjermpanelet.

# USB

## Avspillingsfunksjoner

### Starte avspilling fra USB

Alle filene på USB-enheten spilles av gjentatte ganger til du endrer kilden eller kobler fra USB-enheten.

#### • Når en USB-enhet ikke er tilkoblet:

#### Koble en USB-enhet til USB-kontakten.

Avspillingskilden endres til [USB] og avspillingen starter.

#### • Når en USB-enhet er tilkoblet:

#### Velg [USB] som kilde.

Fra Hjem-skjermen (side 3), trykk på følgende:

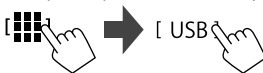

## Avspillingsinformasjon og tastebetjening

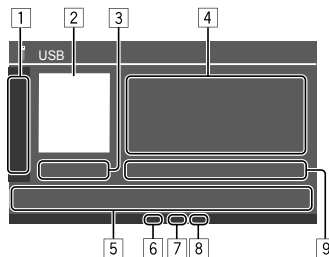

1 Viser/skjuler følgende funksjonstaster

Velger en mappe.

Velger modus for gjentatt avspilling ved å trykke flere ganger.\*

[MODE] Åpner <USB Mode>-skjermen.

2 Omslagsbilde (grafikk) vises hvis det finnes

3 Spilletid/avspillingsstatus

4 Innholdsinformasjon

• Et trykk på [] blar frem teksten hvis ikke hele teksten vises.

5 Funksjonstaster

Åpner <Equalizer>-skjermen (side 35).

[] Åpner vinduet for valg av søkemodus.

[]/[] • (Trykk) Velger en fil.  
• (Hold) Søk bakover/fremover.

[] Starter/pauser avspillingen.

[] Velger modusen vilkårlig avspilling.\*

6 Indikator for Gjentatt/Tilfeldig avspilling

7 Filtypeindikator (MUSIC/MOVIE/PICTURE)

8 Indikator for spilleliste (PLIST): Viser når kategoriliste/lenkesøk er valgt.

9 Informasjon om filen som spilles av (filtype/mappenr./filnr.)

\* Du kan ikke aktivere modus for gjentatt avspilling og vilkårlig modus samtidig.

## Velger filtypen som skal spilles av

Du kan angi filtypen som skal spilles av.

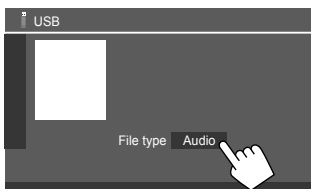

Velg filtype som følger:

**[Audio]** Spiller av lydfiler.

**[Video]** Spiller av videofiler.

**[Photo]** Spiller av stillbildefiler (lysbilde fremvisning). Du kan velge bildet som skal brukes som bakgrunn (se **<User Customize>** på side 40).

- Hvis USB ikke inneholder noen filer av den valgte typen, vises meldingen "No File". I så fall velger du riktig filtype.

## Funksjoner for videoavspilling

Når du ser på video kan du bruke følgende funksjoner.

### Bruk av berøringsskjerm

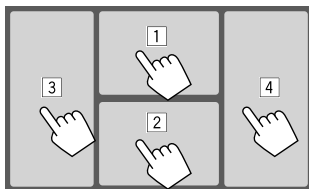

Et trykk på de nummererte områdene ovenfor utfører følgende handlinger:

- 1 Åpner menykontroll for video.
- 2 Åpner kontrollskjerm for videokilde.
- 3 Går til forrige fil.
- 4 Går til neste fil.

## Menykontroll for video

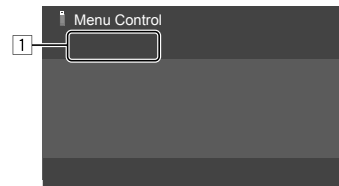

Trykk på betjeningstastene utfører følgende handlinger:

1



Åpner **<Aspect>**-skjermen.

- Trykk på **[Aspect]** for å velge sideforhold.

**<Full>**: For originale bilder i 16:9  
4:3 signal      16:9 signal

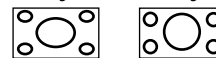

**<Normal>**: For originale bilder i 4:3  
4:3 signal      16:9 signal



**<Auto>**: Billdeformatet velges automatisk for å passe til det innkommende signalet.



Åpner <Screen Adjustment>-skjermen.

- ① Trykk på [DIM ON] eller [DIM OFF] for å slå dimmeren på eller av.
- ② Trykk på [+]/[-] for å justere de andre elementene.
  - <Contrast>: Justerer kontrast (-10 til +10).
  - <Bright>: Justerer lysstyrke (-15 til +15).
  - <Colour>: Justerer fargen (-10 til +10).
  - <Tint>: Justerer fargenyans (-10 til +10).

## Kontrollskjerm for videokilde

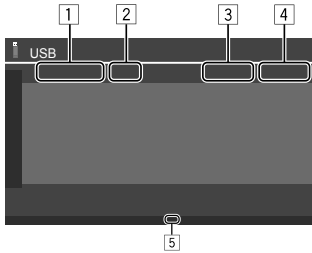

- 1 Filtype
- 2 Avspillingsstatus
- 3 Gjeldende avspilling mappenr./filnr.
- 4 Spilletid
- 5 Indikator for avspillingsmodus (Gjentatt/Tilfeldig)

## Søking

Du kan søke etter filer å spille av.

### 1 Åpne skjermen for valg av søkemodus.

På kontrollskjermbildet for kilde:



### 2 Velg søkemodus.



**[Category List]** Søke etter en fil etter kategori (kun for lydfiler).

**[Link Search]** Søke etter en fil med samme artist/album/sjanger som den valgte lydfilen.

**[Folder List]** Velg en fil i mappelisten.

### 3 Følg denne fremgangsmåten for <Category List>, <Link Search> og <Folder List>.

- For funksjoner på listeskjermen, se også side 13.

## <Category Search>

Dette brukes kun for lydfiler.

- For å endre filtype, se side 19.

### 1 Velg ønsket kategori.

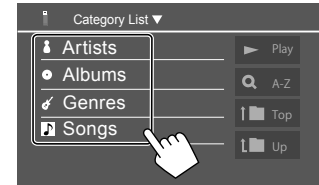

Listen over den valgte kategorien vises.

### 2 Velg ønsket fil fra listen.



## <Link Search>

Dette brukes kun for lydfiler.

- For å endre filtype, se side 19.

### 1 Velg tagg-informasjon.

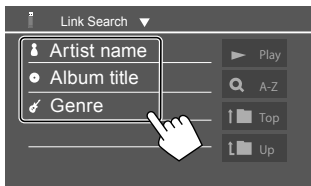

En liste over innhold som inneholder den samme taggen som filen som spilles av, vises.

### 2 Velg ønsket fil fra listen.

## <Folder List>

Velg mappe, og deretter elementet i den valgte mappen.



- Et trykk på [<] blar frem teksten hvis ikke hele teksten vises.

## Innstillinger for avspilling av USB

### 1 Vis skjermbildet <USB Mode>.

På kontrollskjermbildet for kilde:

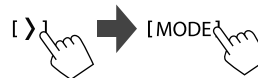

### 2 Gjør innstillingene.



#### <Drive Select>

- **Next:** Bytt mellom internminne og minnekilden til den tilkoblede enheten (som f.eks. en masselagringseenhet).

# Digital Radio (DAB)

DAB (Digital Audio Broadcasting) er ett av systemene for digital radiokringkasting som finnes i dag. Systemet leverer digital kvalitetslyd uten irriterende interferens eller signalforvrengning. Dessuten kan systemet sende tekst og data.

I motsetning til FM-sendinger, der hvert program sendes på sin egen frekvens, kombinerer DAB flere programmer (kalt "tjenester") i en "gruppe".

Den "primære komponenten" (hovedradiostasjonen) assisteres noen ganger av en "sekundær komponent" som kan inneholde tilleggsprogrammer eller annen informasjon.

## Lytte til radio

Enheten bytter automatisk til DAB-alarmscene når den mottar et alarmsignal fra DAB-sendingen.

## Velg [Digital Radio] som kilde.

Fra Hjem-skjermen (side 3), trykk på følgende:



Den sist valgte tjenesten stilles inn, og kildekontrollskjermen for stasjonen åpnes.

## Avspillingsinformasjon på kildekontrollskjerm bildet

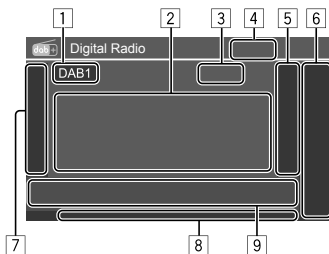

- 1 Velger båndet (DAB1/DAB2/DAB3)
- 2 Tekstinformasjon
  - Et trykk på [**<**] blar frem teksten hvis ikke hele teksten vises.
  - Ved å trykke på [**Now Playing**] veksler informasjon og taster mellom [**Next program**], [**Title**], [**Artists**], [**PTY**] og [**Audio Quality**].
- 3 Kanalnummer
- 4 Signalstyrke
- 5 Åpner vinduet for forhåndsinnstilte tjenester (Side 24)
- 6 [**P1**] – [**P5**]
  - (Trykk) Velger en forhåndsinnstilt tjeneste.
  - (Hold) Forhåndsinnstiller gjeldende tjeneste.

- 7 Viser/skjuler andre tilgjengelige betjeningsknapper\*

|        |  |
|--------|--|
| [PTY]* | (For RDS-funksjoner)<br>Går i PTY-søkemodus.<br>① Trykk på [ <b>PTY</b> ].<br>② Trykk og hold en PTY-kode å søke etter.<br>Hvis en stasjon sender et program med samme PTY-kode som du har valgt, stilles denne tjenesten inn.                               |
| [SEEK] | Velger søkemodus for [ <b>◀◀</b> ]/[ <b>▶▶</b> ]. <ul style="list-style-type: none"><li>• <b>AUTO1</b> (Første): Autosøk tjenester, en for en.</li><li>• <b>AUTO2</b>: Forhåndsinnstiller tjenester, en for en.</li><li>• <b>MANU</b>: Manuelt søk</li></ul> |

\* Kun engelsk/spansk/fransk/tysk/nederlandsk/portugisisk er tilgjengelig for tekstspråket her. Hvis et annet språk er valgt i <Language> (side 4), er tekstspråket satt til [English].

- [TI] (For RDS-funksjoner)  
Aktiverer TI Standby mottaksmodus.
- Når TI er aktivert, er enheten klar til å bytte til eventuell trafikkinformasjon. TI-indikatoren lyser hvit.
  - Hvis TI-indikatoren lyser oransje, stiller du inn på en annen tjeneste som gir Radio Data System-signaler.
  - Volumjusteringen for trafikkinformasjon lagres automatisk. Neste gang enheten bytter til trafikkinformasjon, stilles volumet til det lagrede nivået.
  - TI Standby-mottak kan også aktiveres eller deaktiveres fra "Tuner"-kildekontrollskjermen (side 26).
  - Trykk på [TI] én gang til for å deaktivere.
- [MODE] Endrer innstillingene for DAB-mottak på skjermen <DAB Mode>.

- [8] Indikatorer
- **TI**: Lyser hvitt ved mottak av trafikkinformasjon og oransje når TI Standby-mottak er i standby.
  - **DAB**: Lyser når en DAB-sending mottas.
  - **DABMC**: Lyser når en DAB-multikomponent mottas.
  - **RDS**: Lyser når en Radio Data System-tjeneste er aktivert.
  - **AUTO1/AUTO2/MANU**: Søkemodus-indikator
- [9] Funksjonstaster
- [||||] Åpner <Equalizer>-skjermen (side 35).
- [Q] Viser skjermbildet <Service List>.
- [◀▶]/[▶▶] Søker etter en tjeneste.
- Søkemetoden varierer avhengig av valgt søkemodus (side 22).
- [DLS] Åpner skjermbildet for Dynamic Label Segment (tekstmeldinger sendt fra tjenesten).

## Velge en tjeneste på listen

Du kan innhente informasjon om en tjeneste eller velge en tjeneste å høre på.

### 1 Vis skjermbildet <Service List>.

Trykk som følger på kildekontrollskjermbildet:



### 2 Velg en tjeneste fra listen.

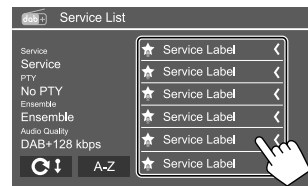

- Når du trykker på [A-Z], vises skjermbildet <A-Z Search>. Deretter velger du forbokstaven for å starte søket.  
Hvis du vil søke med ikke-alfabetiske tegn, trykker du på [#].
- Trykk på og hold [C!] for å oppdatere tjenestelisten.

# Digital Radio (DAB)

## Forhåndsinnstille tjenester i minnet

Du kan forhåndsinnstille 5 tjenester for hvert bånd.

### 1 Velg bånd og søk frem en tjeneste du vil forhåndsinnstille.

Trykk som følger på kildekontrollskjermbildet:



### 2 Velg et forhåndsinnstilt nummer for å lagre informasjonen.

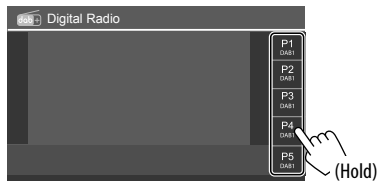

Tjenesten valgt i trinn 1, lagres på forhåndsinnstillingsnummeret du har valgt, fra [P1] til [P5].

## Velge en forhåndsinnstilt tjeneste

### 1 Velg bånd, og åpne deretter vinduet for forhåndsinnstilt tjeneste.

Trykk som følger på kildekontrollskjermbildet:

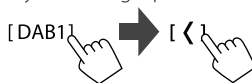

### 2 Velg en forhåndsinnstilt tjeneste.

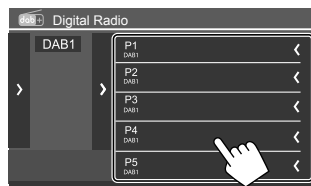

- For å vise informasjon om elementet, trykk [ < ].
- Du kan også velge en forhåndsinnstilt tjeneste ved å trykke på [P1] – [P5].

**For å skjule vinduet:** Trykk på [ > ].

## Innstillinger for Digital Radio

### 1 Åpner <DAB Mode>-skjermen.

Trykk som følger på kildekontrollskjermbildet:

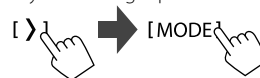

### 2 Gjør innstillingene.

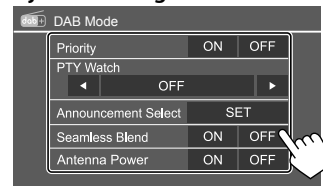

#### <Priority>

- **ON** (Første): Hvis samme tjeneste leveres av digital radio i løpet av Radio Data System-mottak, slår enheten automatisk over til digital radio. Hvis samme tjeneste leveres av Radio Data System når mottaket av tjenesten fra digital radio er i ferd med å bli dårlig, slår enheten automatisk over til Radio Data System.
- **OFF**: Deaktiverer funksjonen.

#### <PTY Watch>

Hvis tjenesten for den innstilte programtypen begynner med at gruppen mottas, veksler enheten fra en hvilken som helst kilde til digital radio for tjenestemottak.

- Velg programtype ved hjelp av [ < ] og [ > ].

### <Announcement Select>\*1

Hvis tjenesten for kunngjøringen du har aktivert begynner med at gruppen mottas, bytter enheten fra en hvilken som helst kilde til den mottatte kunngjøringen.\*2

- **News flash/Transport flash/Warning/Service/ Area weather flash/Event announcement/ Special event/Programme Information/Sport report/Financial report**

- Still **[ON]** for meldingsvalgene du trenger.
- Velg **[All OFF]** for å deaktivere alle kunngjøringer.

### <Seamless Blend>

- **ON** (Første): Forhindrer lydavbrekk ved veksling fra digital radio til analog radio.
- **OFF**: Deaktiverer funksjonen.

### <Antenna Power>

- **ON** (Første): Leverer strøm til DAB-antennen.
- **OFF**: Deaktiverer funksjonen.

### <Related Service>

- **ON**: Når det valgte DAB-tjenestenettverket ikke er tilgjengelig og når den tilknyttede tjenesten er funnet, foreslår enheten å veksle over til den tilknyttede tjenesten.
- **OFF** (Første): Deaktiverer funksjonen.

\*1 Kun engelsk/spansk/fransk/tysk/italiensk/nederlandsk/portugisisk er tilgjengelig som tekstspråk her. Hvis et annet språk er valgt i <Language> (side 4), er tekstspråket satt til [English].

\*2 Volumjusteringen ved mottak av kunngjøring lagres automatisk. Neste gang enheten veksler til Melding, settes volumet til tidligere nivå.

# Radio

## Lytte til radio

Denne enheten varsler deg i nødsituasjoner ved mottak av alarmsignal fra en FM-sending.

## Velg [Tuner] som kilde.

Fra Hjem-skjermen (side 3), trykk på følgende:



Den sist valgte stasjonen stilles inn, og kildekontrollskjermen for stasjonen åpnes.

## Avspillingsinformasjon på kildekontrollskjermbildet

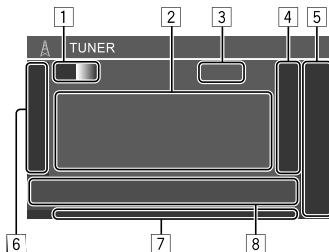

- 1 Velger båndet (AM/FM1/FM2/FM3)
  - Hver gang du trykker på **[FM]**, endres FM-båndet i rekkefølgen FM1, FM2 og FM3.
- 2 Tekstinformasjon
  - Et trykk på **[<]** blar frem teksten hvis ikke hele teksten vises.
  - Trykk på **[Radio Text]** for å veksle mellom **[Radio Text]**, **[Radio Text Plus]** og **[PTY]**.
- 3 Gjeldende stasjonsfrekvens
- 4 Åpner vinduet for forhåndsinnstilte stasjoner (side 27)
  - Trykk på **[>]** for å skjule vinduet.
- 5 **[P1] – [P5]**
  - (Trykk) Velger en forhåndsinnstilt stasjon.
  - (Hold) Forhåndsinnstiller gjeldende stasjon.
- 6 Viser/skjuler følgende funksjonstaster

**[SSM ↓]** (For FM-stasjoner)  
(Hold) Forhåndsinnstiller FM-stasjonene automatisk.

**[MONO]** (For FM-stasjoner) Aktiverer mono-modus for bedre FM-mottak (stereoeffekten går tapt). MONO-indikatoren lyser.

- Trykk på **[MONO]** én gang til for å deaktivere.

- [TI]** (For FM RDS-stasjoner)  
Aktiverer TI Standby mottaksmodus.
- Når TI er aktivert, er enheten klar til å bytte til eventuell trafikkinformasjon. TI-indikatoren lyser hvit.
  - Hvis TI-indikatoren lyser oransje, stiller du inn på en annen tjeneste som gir Radio Data System-signaler.
  - Volumjusteringen for trafikkinformasjon lagres automatisk. Neste gang enheten bytter til trafikkinformasjon, stilles volumet til det lagrede nivået.
  - Trykk på **[TI]** én gang til for å deaktivere.

**[MODE]** (For FM-stasjoner)  
Endre innstillingene for valgt mottak på **<Tuner Mode>**-skjermen. (Side 27)

- [7]** Indikatorer
- **NEWS:** Lyser når News Standby Reception er aktivert.
  - **AF:** Lyser når Network-Tracking Reception er aktivert.
  - **TI:** Lyser hvitt ved mottak av trafikkinformasjon og oransje når TI Standby-mottak er i standby.
  - **LO.S:** Lyser når Local Seek er aktivert (side 27).
  - **ST:** Lyser ved mottak av en stereosending.
  - **MONO:** Lyser ved mottak av stasjoner i én kanal.

- **RDS:** Viser status for mottak av Radio Data System-stasjonen når Network-Tracking Reception er aktivert (side 27).
  - Hvitt lys: Radio Data System-stasjon mottas.
  - Oransje lys: Radio Data System-stasjon mottas ikke.
- **EON:** Lyser når en Radio Data System-stasjon oppdager EON-signal.
- **AUTO1/AUTO2/MANU:** Søkemodus-indikator

**[8]** Funksjonstaster

**[||||]** Åpner **<Equalizer>**-skjermen (side 35).

**[PTY]\*** (For FM RDS-stasjoner)  
Går i PTY-søkemodus.

- ① Trykk på **[PTY]**.
- ② Trykk og hold en PTY-kode å søke etter.

Hvis en stasjon sender et program med samme PTY-kode som du har valgt, stilles denne stasjonen inn.

**[SEEK]** Velger søkemodus for **[◀◀]/[▶▶]**.

- **AUTO1** (Første): Autosøk
- **AUTO2:** Forhåndsinnstiller stasjoner, en for en
- **MANU:** Manuelt søk

**[◀◀]/[▶▶]** Søker etter en stasjon.

- Søkemodus varierer avhengig av valgt innstilling for **[SEEK]** (se over).

\* Kun engelsk/spansk/fransk/tysk/nederlandsk/portugisisk er tilgjengelig for tekstspråket her. Hvis et annet språk er valgt i **<Language>** (side 4), er tekstspråket satt til **[English]**.

## Forhåndsinnstille stasjoner i minnet

Du kan forhåndsinnstille fem stasjoner hver for AM og FM1/FM2/FM3.

### Automatisk forhåndsinnstilling — SSM (Strong-station Sequential Memory) (kun for FM)

#### 1 Velg FM-bånd (1 – 3)

På kontrollskjermbildet for kilde:

[FM1] — [FM3]



#### 2 Start SSM.



Lokale stasjoner med de sterkeste signalene søkes og lagres automatisk.

## Manual forhåndsinnstilling

### 1 Velg bånd, og velg deretter en stasjon du vil forhåndsinnstille.

På kontrollskjermbildet for kilde:

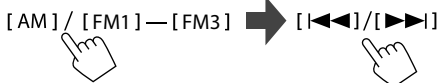

### 2 Velg et forhåndsinnstilt nummer for å lagre informasjonen.



Stasjonen valgt i trinn 1 lagres på det forhåndsinnstilte nummeret du har valgt, fra [P1] til [P5].

## Velge en forhåndsinnstilt stasjon

### 1 Velg bånd, og åpne deretter vinduet for forhåndsinnstilt stasjon.

På kontrollskjermbildet for kilde:

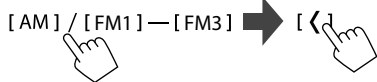

### 2 Velg en forhåndsinnstilt stasjon.

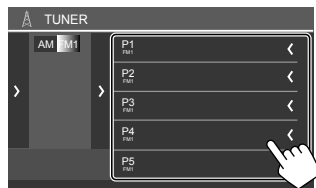

- For å vise informasjon om elementet, trykk [**<**].
- Du kan også velge en forhåndsinnstilt kanal ved å trykke på [P1] – [P5].

For å skjule vinduet: Trykk på [b>].

## Innstillinger for andre FM Radio Data System-funksjoner

### 1 Åpne <Tuner Mode>-skjermen.

Trykk som følger på kildekontrollskjermbildet:



### 2 Lag innstillinger.

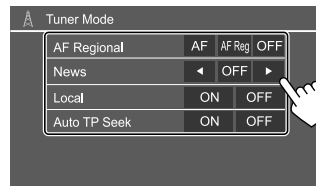

### <AF Regional>

Når du kjører i et område der FM-mottaket ikke er godt nok, vil denne enheten automatisk stille inn en annen FM Radio Data System-stasjon på samme nettverk, som muligens sender samme program med sterkere signaler— Network-Tracking Reception.

Velg mottaksmodus.

- **AF:** Veksler til en annen stasjon. Programmet kan variere fra det som nå mottas. AF-indikatoren tennes.
- **AF Reg** (Første): Bytter til en annen stasjon som sender samme program. AF-indikatoren tennes.
- **OFF:** Deaktiverer funksjonen.

Network-Tracking Reception fungerer bare når FM RDS-stasjonen mottas (RDS-indikatoren lyser).

### <News>\*

- **00min** til **90min:** Aktiver News Standby Reception ved å velge hvor lenge avbruddet skal vare. NEWS-indikatoren tennes.
- **OFF** (Første): Deaktiverer funksjonen.

### <Local>

- **ON:** Stiller bare inn FM-stasjoner med tilstrekkelig signalstyrke. LOS-indikatoren lyser.
- **OFF** (Første): Deaktiverer funksjonen.

**<Auto TP Seek>**

- **ON** (Første): Søker automatisk etter en stasjon med bedre mottak for trafikkinformasjon hvis mottaket fra gjeldende stasjon er dårlig.
- **OFF**: Deaktiverer funksjonen.

\* Volumjusteringen for trafikkinformasjon lagres automatisk. Neste gang enheten slår på TI, settes volumet til tidligere nivå.

# Andre eksterne komponenter

## AV-IN-enheter

### Tilkoble eksterne komponenter

Se side 51.

### Bruke AV-IN-komponent

#### Klargjøring:

- Velg **[AV-IN]** som innstilling for **<AV Input>** når du kobler den eksterne AV-enheten til AV-IN-inngangen (side 43).

## 1 Velg **[AV-IN]** som kilde.

Fra Hjem-skjermen (side 3), trykk på følgende:



- Når du velger **[Camera]** som innstilling for **<AV Input>** (side 43), kan du ikke velge **[AV-IN]**.

## 2 Slå på den tilkoblede komponenten for å starte avspilling av kilden.

### Menykontroll for video

Du kan åpne menykontrollen for video mens du ser på video fra eksterne komponenter.

Trykk på den øvre delen av skjermen.



**<Menu Control>**-skjermen vises.



Åpner skjermbildet for **<Aspect>**-innstillinger.

- Trykk på **[Aspect]** for å velge sideforhold.

**<Full>**: For originale bilder i 16:9

4:3 signal



16:9 signal



**<Normal>**: For originale bilder i 4:3

4:3 signal



16:9 signal



Åpner **<Screen Adjustment>**-skjermen (side 42).



## Andre eksterne komponenter

### Kameraer

Monter kameraene (kjøpes separat) på riktig sted i henhold til instruksjonene som fulgte med kameraene.

### Koble til et ryggekamera

Se side 51.

- For å bruke ryggekamera kreves revers (REVERSE) ledningstilkobling (side 52).
- Når du kobler til ryggekameraet, må du stille inn **<Rear Camera>** riktig (side 42).

### Koble et kamera til AV-IN-inngangen

Se side 51.

- Når du kobler et eksternt kamera til AV-IN-inngangen, velg **[Camera]** som innstilling for **<AV Input>** (side 43).

**For ryggekamera:** Skjermbildet for ryggekameraet vises ved å sette giret i revers (R) når **<Rear Camera Interruption>** er satt til **[ON]** (side 42).

- En varselmelding vises på skjermen. Varselmeldingen slettes ved å berøre skjermen.

### Kameravisning

#### 1 Vis kameraskjermbildet.

Fra Hjem-skjermen (side 3), trykk på følgende:



Skjermbildet til et av de tilkoblede kameraene vises.

#### 2 Endre kameravisning.

Trykk på den øvre delen av skjermen som vist nedenfor.



- Hver gang du trykker, endres kameravisningen vekselvis mellom ryggekamera og AV-IN-kamera.

### Vise parkeringsveiledning

(Kun for ryggekamera)

Trykk på området vist nedenfor, eller sett **<Parking**

**Guidelines>** til **[ON]** (side 42).



- Berør samme område igjen for å lukke parkeringsveiledningen.

### Avbryte kameraskjermen

Trykk på **⏠/⏻**-knappen på skjermpanelet, eller trykk på området vist nedenfor.

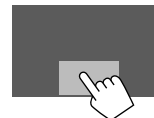

- Når giret tas ut av revers (R), går skjermbildet tilbake til forrige avspillingskilde.

# Bluetooth® -enhet

Du kan bruke mobiltelefon og bærbar lydspiller tilkoblet via Bluetooth.

- Når du bruker Apple CarPlay, Android Auto eller USB Mirroring, kan du bruke funksjoner for håndfri telefon og lydavspilling. (Den tilkoblede Bluetooth-enheten kobles fra når en iPhone med Apple CarPlay eller en Android-enhet med Android Auto kobles til.)

## Merk

- Når du kjører, må du ikke utføre kompliserte handlinger som å slå telefonnumre, bruke telefonbok osv. Når du må gjøre dette, bør du stoppe bilen på et trygt sted.
- For å bruke Bluetooth-funksjonen må du slå på Bluetooth-funksjonen på anordningen.
- Enkelte Bluetooth-enheter kan ikke brukes med dette produktet, avhengig av enhetens Bluetooth-versjon.
- Når en Bluetooth mobiltelefon er tilkoblet, vises signalstyrken og batterinivået når informasjonen fås fra anordningen.
- Hvis din mobiltelefon har støtte for PBAP (Phone Book Access Profile), kan du vise følgende elementer på berøringspanelet når mobiltelefonen er tilkoblet.
  - Telefonbok
  - Oppringte samtaler, mottatte samtaler og tapte samtaler (opptil 100 registreringer totalt)
- To enheter for Bluetooth-telefon og én for Bluetooth-lyd kan være tilkoblet samtidig. Men når **[Bluetooth Audio]** er valgt som kilde, kan du koble til opptil fem Bluetooth-lydenheter og bytte mellom disse.

## Bluetooth-telefon

Når et anrop kommer inn går denne enheten automatisk inn i **[Phone]**, og når anropet avsluttes går den tilbake til forrige kilde.

## Når en samtale kommer inn...

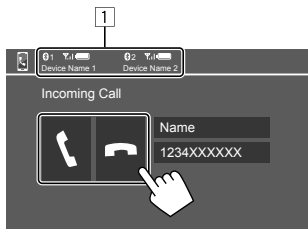

### 1 Informasjon om telefonenhet

- Håndfri telefon 1 eller 2 er markert for å indikere hvilken telefon som ringer når et anrop kommer inn.

Trykk på betjeningstastene utfører følgende handlinger:

- Besvarer et anrop.
- Avviser et anrop.

- Samtaleinformasjon vises hvis innsamlet.
- Bruk av telefon er ikke tilgjengelig når bilde fra et kamera vises.

## Under en samtale...



Trykk på betjeningstastene utfører følgende handlinger:

- Avslutter en samtale.
- / Bytter mellom håndfri-modus og telefonmodus.
- [DTMF]** Starter DTMF (Dual Tone Multi Frequency). Du kan sende en tekstmelding ved hjelp av tastaturet.
- NR LEVEL** Justerer støyreduksjonsnivået. (-5 til 5) **[-] / [+]**
- EC LEVEL** Justerer ekkovolumnivået. (-5 til 5) **[-] / [+]**
- MIC LEVEL** Justerer mikrofonens volumnivå. (-10 til 10) **[-] / [+]**

- Trykk på volumknappene **+ / -** på skjermpanelet for å justere volumet på samtalen eller øretelefonen.

## ■ Ringe en samtale

### 1 Vis kontrollskjerm-bildet for telefonen.

Fra Hjem-skjermen (side 3), trykk på følgende:



### 2 Velg hvilken telefon som skal brukes hvis to mobiltelefoner er tilkoblet.

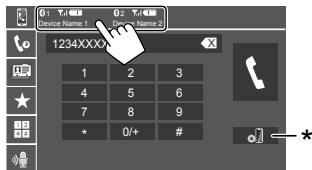

Den aktive enheten er markert.

\* Åpner <Connections SETUP>-skjermen (side 10).

### 3 Velg en fremgangsmåte for å ringe (1 – 5).



- 1 Fra anropsloggen\* (ubesvarte anrop/besvarte anrop/utgående anrop)
- 2 Fra telefonkatalogen\*
- 3 Fra listen over forhåndsinnstillinger (side 32)
- 4 Bruk direkte nummertasting
- 5 Bruk taleanrop

\* Gjelder bare for mobiltelefoner som er kompatible med PBAP (Phone Book Access Profile).

### 4 Velg en kontakt (1) og ring (2).

• Når 1, 2 eller 3 er valgt i trinn 3:

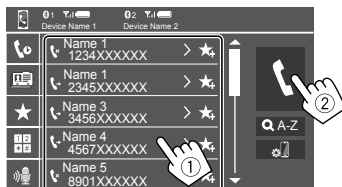

Slik bruker du alfabetsøk i telefonboken:

- 1 Trykk på [**Q** A-Z].
- 2 Trykk på den første bokstaven du vil søke etter på tastaturet.  
Trykk på [**1,2,3...**] for å søke etter et nummer.
- 3 Velg kontakten du vil ringe til, i listen.

Søkeresultat fra telefonbok:

"Sorteringsrekkefølge", "visningsrekkefølge" eller andre tilsvarende telefoninnstillinger kan påvirke og vise forskjellige søkeresultater (sidevisning).

### For å vise andre telefonnumre til samme kontakt

Du kan lagre opptil ti telefonnumre per kontakt.

- 1 Trykk på [**>**].
- 2 Velg kontakten du vil ringe til, i listen.

• Når 4 er valgt i trinn 3:

Tast inn telefonnummeret (1) og ring (2).

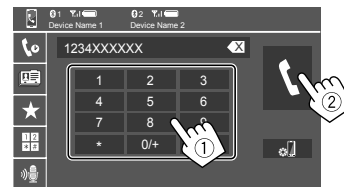

- Trykk på og hold [**0/+**] for å legge inn "+".
- Trykk på [**X**] for å slette den siste oppføringen.

• Når 5 er valgt i trinn 3:

Si navnet på personen du vil ringe til.

- Kun tilgjengelig når den tilkoblede mobiltelefonen har et system for stemmegjenkjenning.
- Hvis enheten ikke kan finne målet, vises "Please speak into the microphone". Trykk på [**Start**], og si navnet på nytt.
- Trykk på [**Cancel**] for å avbryte taleoppriking.

# Bluetooth® -enhet

## ■ Forhåndsinnstilling av telefonnumre

Du kan forhåndsinnstille opptil 5 numre.

### 1 Vis kontrollskjermbildet for telefonen.

Fra Hjem-skjermen (side 3), trykk på følgende:



### 2 Velg hvilken telefon som skal brukes hvis to mobiltelefoner er tilkoblet.

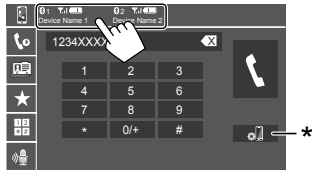

Den aktive enheten er markert.

\* Åpner <Connections SETUP>-skjermen (side 10).

### 3 Velg anropslogg eller telefonkatalog (①), og velg en kontakt (②) å forhåndsinnstille.

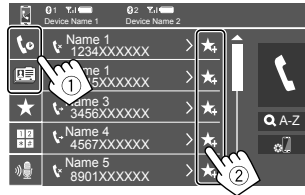

### 4 Velg et forhåndsinnstilt nummer for å lagre informasjonen.

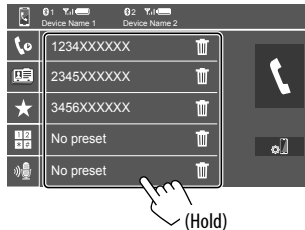

(Hold)

**Slik sletter du kontakten i det forhåndsinnstilte nummeret:** Trykk på  ved siden av kontakten i listen over forhåndsinnstilte kontakter.

## Bluetooth-mobiltelefoninnstillinger

Du kan endre diverse innstillinger for Bluetooth-enheter på <TEL SET-UP>-skjermen.

### 1 Åpne <TEL SET-UP>-skjermen.

Fra Hjem-skjermen (side 3), trykk på følgende:



Deretter trykker du som følger på <Settings>-skjermen:

[System] → <Connections SETUP> : [Enter] → <TEL SET-UP> : [Enter].



På <TEL SET-UP>-skjermen kan du endre og bekrefte følgende innstillinger.

## 2 Lag innstillinger.

### <Auto Response>

- **ON:** Enheten svarer innkommende samtaler automatisk på 5 sekunder.
- **OFF (Første):** Enheten svarer ikke automatisk på anrop. Svarer anrop manuelt.

### <Auto Pairing>

- **ON (Første):** Bluetooth-enheter kobles sammen automatisk.  
– For iPhone med Apple CarPlay og Android-enhet med Android Auto: Når enheten er tilkoblet via USB, kobles den automatisk sammen uavhengig av denne innstillingen.
- **OFF:** Avbryter (ikke tilgjengelig).

### <Auto Connect>

- **ON (Første):** Etablerer automatisk opp en tilkobling med en registrert Bluetooth-enhet når denne enheten slås på.
- **OFF:** Avbryter.

### <Bluetooth HF/Audio>

Velger høyttalere som skal brukes til Bluetooth-mobiltelefoner og -lydspillere.

- **Front Only:** Kun fremre høyttalere.
- **All (Første):** Alle høyttalere.

## Bluetooth lydspiller

### Velg [Bluetooth Audio] som kilde.

Fra Hjem-skjermen (side 3), trykk på følgende:

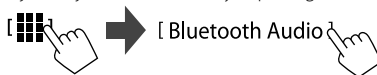

<Bluetooth Audio> -skjermen åpnes.

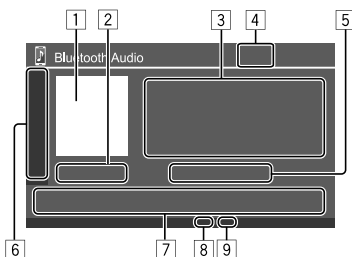

- 1 Omslagsbilde (grafikk) vises hvis det finnes
- 2 Spilletid/avspillingsstatus
- 3 Taggdata\* (gjeldende fil tittel/artistnavn/albumtittel)
  - Et trykk på [ < ] blar frem teksten hvis ikke hele teksten vises.
- 4 Signalstyrke og batterinivå  
(Vises kun når informasjon fås fra apparatet.)
- 5 Enhetsnavn
  - Trykk på enhetsnavnet for å vise <JVC Streaming DJ>-skjermen (side 34).

- 6 Viser/skjuler andre tilgjengelige funksjonstaster
  - [X] Velger modusen vilkårlig avspilling.
  - [R] Velger modus for gjentatt avspilling ved å trykke flere ganger.
  - [o] Åpner <Connections SETUP>-skjermen (side 10).
- 7 Funksjonstaster
  - [B] Åpner <Equalizer>-skjermen (side 35).
  - [Q] Åpner kategorilisten.
  - [<|>] • (Trykk) Velger en fil.  
• (Hold) Søk bakover/fremover.
  - [▶] Starter avspilling.
  - [||] Pauser avspillingen.

- 8 Indikator for gjentatt avspilling
- 9 Indikator for tilfeldig avspilling

\* Kun tilgjengelig for enheter kompatible med AVRCP 1.3.

## ■ Velg en audiofil fra menyen

### 1 Vis audiomenyen.

På kontrollskjermbildet for kilde:



### 2 Velg en kategori (1), og velg deretter ønsket element (2).

• For funksjoner på listeskjermen, se også side 13.

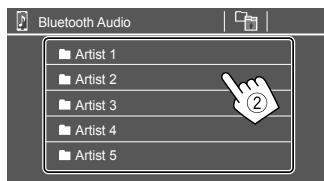
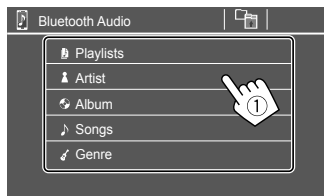

Velg et element i hvert lag inntil du kommer til ønsket fil.

## ■ JVC Streaming DJ

Du kan koble til opptil fem Bluetooth-lydenheter samtidig. Du kan enkelt bytte mellom disse fem enhetene ved å spille av musikk fra enheten.

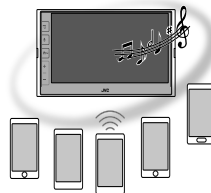

### 1 Åpne enhetslisten for JVC Streaming DJ.

På kontrollskjermbildet for kilde:

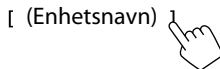

Liste over de registrerte enhetene vises.



## 2 Velg enhet (1) og start avspilling (2).



Den valgte enheten starter avspillingen.

## Betydningen av ikonene og deres farger:

| Ikon | Betydning   |
|------|---|
|      | Enhet i bruk for <Bluetooth Audio>. <ul style="list-style-type: none"><li>Trykk for å åpne &lt;Device List&gt;-skjermen (side 9).</li></ul>                       |
|      | * Enheter klare for JVC Streaming DJ. <ul style="list-style-type: none"><li>Trykk for å velge avspillingsenhet.</li></ul>   |
|      | * Trykk for å starte avspilling fra den valgte enheten. <ul style="list-style-type: none"><li>Når avspillingen starter, blir bakgrunnen til ikonet blå.</li></ul> |

\* Når ikonet og bakgrunnsfargen er grå, er enheten utilgjengelig.

# Innstillinger

## Lydinstillinger

### 1 Åpner <Audio>-skjermen.

Fra Hjem-skjermen (side 3), trykk på følgende:



Deretter trykker du som følger på <Settings>-skjermen:

[Audio] (1) → [Enter] for elementet du justerer (2).

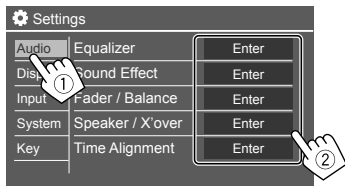

### 2 Juster elementet.

Innstillingene for <Audio> kan ikke endres;

- Når AV-kilde er slått av.
- Når Bluetooth-telefonen er i bruk (for å ringe eller motta et anrop, under en samtale eller ved taleanrop).
- Når Apple CarPlay eller Android Auto brukes til telefonsamtaler.

## <Equalizer>

Følgende innstillinger lagres for hver kilde til du justerer lyden igjen.

### ■ Velge en forhåndsinnstilt lydmodus

Velg en forhåndsinnstilt lydmodus på <Equalizer>-skjermen (1).

- Pop/Hip Hop/R&B/Jazz/Classical/Hard Rock/Flat (Første)/Bass Boost/User1/User2/User3/User4

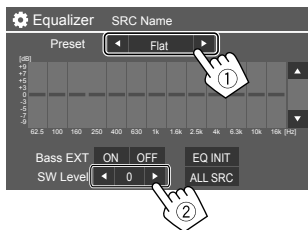

### <SW Level>

Justerer subwoofernivået (2).

- Kan ikke endres når <None> er valgt for subwoofer på <Speaker Select>-skjermen (side 37).
- **-50 til +10** (Første: 0)

**For å bruke den justerte equalizeren på alle avspilningskilder**, trykk på [ALL SRC], og trykk deretter [OK] for å bekrefte.

## ■ Lagre dine egne lydjusteringer

- 1 Velg en av brukermodusene (User1 – User4) for å lagre endringen.
- 2 Velg et bånd (1), juster nivået (2), og juster deretter lyden (3).

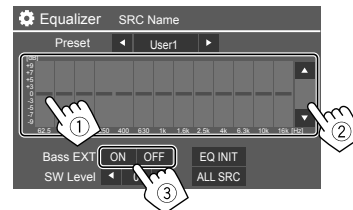

- Gjenta 1 og 2 for å endre nivået på andre bånd. Til slutt justerer du følgende elementer.

### <Bass EXT>

Aktiverer/deaktiverer bassen.

- **ON/OFF** (Første)

**For å slette endringen**, trykk på [EQ INIT].

- Når justeringsskjermen lukkes, lagres endringen.

## Innstillinger

### <Sound Effect>

Justerer lydeffekten.

### <Loudness>

Justerer lydstyrke.

- OFF (Første)/Low/High

### <Bass Boost>

Velger bassnivået.

- OFF (Første)/Level 1/Level 2/Level 3

### <Volume Link EQ>

Reduserer kjørestøyen ved å øke båndvidden.

- OFF (Første)/ON

### <Space Enhancement>

Forbedrer lydfeltet virtuelt ved hjelp av Digital Signal Processor (DSP)-systemet (bortsett fra Digital Radio og Tuner).

Velg det forbedrede nivået.

- OFF (Første)/Small/Medium/Large

### <Digital Track Expander>

Kompenserer for lyd som går tapt under lydkomprimering (bortsett fra analoge signaler).

- OFF/ON (Første)

### <Sound Response>

Gjør Lyden virtuelt mer realistisk ved å bruke systemet Digital Signal Processor (DSP).

Velg lydnivået.

- OFF (Første)/Level 1/Level 2/Level 3

### <Sound Lift>

Flytter lydsenteret til et lavere eller høyere punkt. Velg høyden.

- OFF (Første)/Low/Middle/High

### <Fader/Balance>

Trykk på [▲]/[▼]/[◀]/[▶] eller dra -merket for å justere.

### <Fader>

Når <X'over Network> er satt til [2 way], kan du justere balansen mellom front- og bakhøytalerne.

- F15 til R15 (Første: 0)

### <Balance>

Justerer utgangsbalansen på venstre og høyre høyttaler.

- L15 til R15 (Første: 0)

**Slik fjerner du justeringen:** Trykk på [Center].

### <Speaker/X'over>

#### Klargjøring:

Før du justerer <Speaker/X'over> velger du egnet crossover-nettverksmodus i henhold til høyttalersystemet (2-veis eller 3-veis høyttalersystem).

#### 1 Slå av AV-kilden.

Fra Hjem-skjermen (side 3), trykk på følgende:



#### 2 Åpner <X'over Network>-skjermen.

- Trykk på volumknappen – på skjermpanelet, og trykk samtidig på øvre høyre del av berøringspanelet:



#### 3 Velg modusen for delingsfilter.

[2 way] Velg dette alternativet når toveis høyttalere brukes (foran/bak/subwoofer).

[3 way] Velg dette alternativet når 3-veis høyttalere brukes (diskant/mellomtone/subwoofer).

En bekreftende melding vises. Trykk på [Yes].



# Innstillinger

Nå kan du justere innstillingene for <Speaker/X'over>.

- 1 Åpne <Settings> → <Audio> → <Speaker/X'over>-skjermene (side 35).
- 2 Velg en biltype (①), velg høyttalernes plassering (②)\*, og åpne deretter <Speaker Select>-skjermen (③).

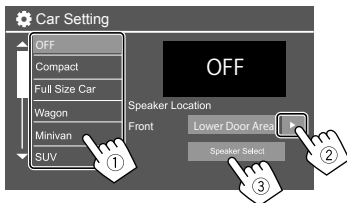

\* <Speaker Location> er bare tilgjengelig når <X'over Network> er satt til [2 way].  
<Speaker Location> for bakhøyttalere er bare tilgjengelig når de bakre høyttalere er valgt for <Speaker Select>.

- 3 Velg høyttalertype (①), velg størrelsen på den valgte høyttaleren (②), og åpne deretter <X'over>-skjermen (③).

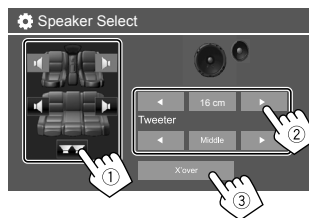

- Hvis en høyttaler ikke er tilkoblet, velg [None].
- Når du stiller inn høyttalene foran, velg høyttalerstørrelsen for <Tweeter>.

- 4 Juster overgangsfrekvensen til valgt høyttaler.

- Justerbare elementer varierer avhengig av valgt høyttalertype, høyttalerstøtte og overgangsinstillinger.

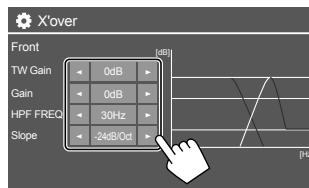

Feks. når du justerer <X'over> for fronthøyttalere

<Gain>/<TW Gain>

Justerer utgangsvolumet for hver høyttaler.

<HPF FREQ>/<LPF FREQ>

Stiller inn crossover-frekvensen for hver høyttaler.

<Slope>

Stiller inn crossover-helling for hver høyttaler.

<Phase>

Velg fase for høyttaleren.

## <Time Alignment>

Denne innstillingen forbedrer lydfeltet for setene du velger.

<Position>

Du kan enten velge <Listening Position> eller

<Front Focus> på skjermen. Du kan ikke bruke begge innstillingene samtidig.

# Innstillinger

## <Listening Position>

Denne innstillingen brukes for både 2-veis og 3-veis høyttalersystem.

### 1 Spesifiser din favorittlytteposisjon.

- 1 Trykk på **[Listening Position]**.
- 2 Velg lytteposisjon – **[All]** (Første), **[Front L]**, **[Front R]** eller **[Front All]\***.
- 3 Trykk på **[Adjust]**.

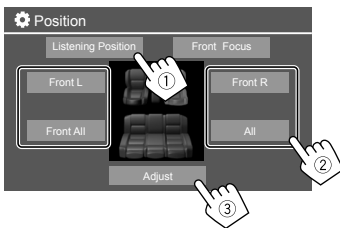

\* [Front All] kan bare velges når <X'over Network> er satt til [2 way].

### 2 Trykk på [Distance] (1), og angi deretter avstanden fra lytteposisjonen til hver høyttaler (2).

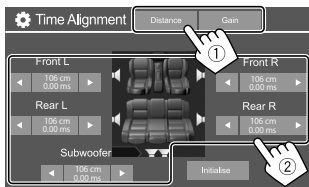

### 3 Trykk på [Gain] (1), og juster deretter lydnivået til hver høyttaler (2).

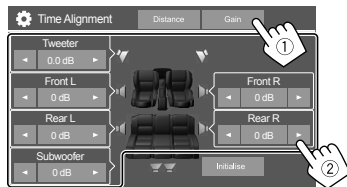

For å initialisere innstillingsverdien: Trykk på **[Initialise]**.

### Fastsette justering av forsinkelsestid

Hvis du oppgir avstanden fra midten av lytteposisjonen til hver høyttaler, vil forsinkelsestiden automatisk beregnes og innstilles.

F.eks. når **[Front All]** er valgt som lytteposisjon

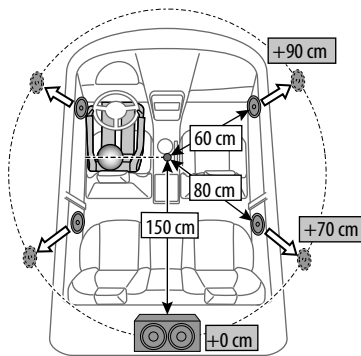

## <Front Focus>

Når du velger 2-veis høyttalersystemer, kan du bruke denne innstillingen for å fokusere den imaginære lydlokaliseringen for setet du velger.

### 1 Velg lytteposisjon.

- 1 Trykk på **[Front Focus]**.
- 2 Velg mellom **[Front L]**, **[Front R]**, **[Front All (Priority L)]**, **[Front All (Priority R)]**, **[All (Priority L)]**, eller **[All (Priority R)]**.
  - "Priority" betyr til hvilke seter (venstre eller høyre) lydlokaliseringen har en tendens til å forskyves.
- 3 Trykk på **[Adjust]**.

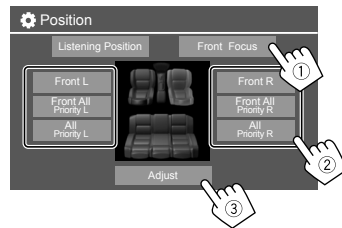

## 2 Trykk på [Distance] (①), og juster deretter følgende parametere (②).

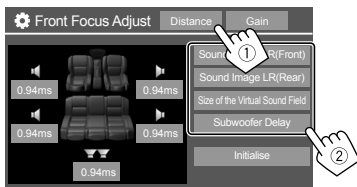

**[Sound Image LR (Front)]** Lokaliserer lydbildet foran forsetene og justerer balansen.

- Du kan dempe lydene fra bakhøytalerne og subwooferen.

**[Sound Image LR (Rear)]** Lokaliserer lydbildet foran baksetene og justerer balansen.

**[Size of the Virtual Sound Field]** Justerer det virtuelle lydfeltet til ønsket feltstørrelse.

- Hvis lydbildet beveger seg ut av fremre stilling, må du justere **[Sound Image LR (Front)]**/**[Sound Image LR (Rear)]**.

**[Subwoofer Delay]** Justerer forsinkelsestiden for subwooferlyd.

- For å lukke og avslutte parameterinnstillingen, trykk på **[Close]**.

## 3 Trykk på [Gain] (①), og juster deretter lydnivået til hver høyttaler (②).

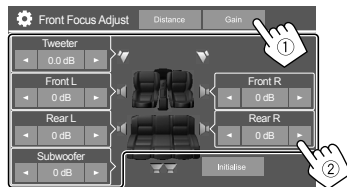

**For å initialisere innstillingsverdien:** Trykk på **[Initialise]**.

### <Volume Offset>

Juster og lagre autojusteringens volumnivå for hver kilde.

Volumnivået vil automatisk øke eller synke når du endrer kilden.

- -5 til +5 (Første: 0)

## Innstillinger for display

### 1 Åpne <Display>-skjermen.

Fra Hjem-skjermen (side 3), trykk på følgende:



Deretter trykker du som følger på **<Settings>**-skjermen:

**[Display]** (①) → **[Enter]** for elementet du justerer eller for innstilling av elementet (②).

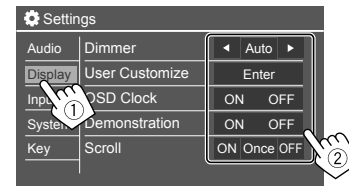

### 2 Juster elementet hvis flere trinn er nødvendig.

Se den tilhørende forklaringen som følger nedenfor.

### <Dimmer>

- **Auto** (Første): Dimmer skjermen og knappebelysningen når du slår på frontlyktene.
- **ON**: Aktiverer dimmeren.
- **OFF**: Deaktiverer dimmeren.

# Innstillinger

## <User Customize>

Du kan endre følgende elementer.

- Vis bakgrunn med ønsket stillbildefil (JPEG/24 biter BMP/PNG)
- Vis bakgrunnsfarge
- Belysningsfarge på knappene på skjermpanelet
- Visningsmønster på Hjem-skjermen

### 1 Endre bakgrunnsdesign

Åpne skjermbildet for valg av bakgrunnsdesign (1) velg dimmerinnstillingen (2) ([☾]): dimmer på eller [☀]: dimmer av), og velg deretter bakgrunnsdesign (3).

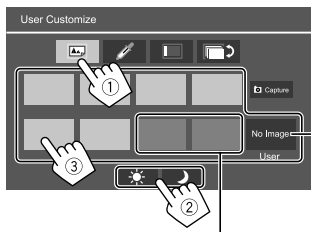

Når en av disse er valgt, kan du endre bakgrunnsfargen.

For å lagre ditt eget bilde i <User>, se side 41.

### 2 Endre bakgrunnsfarge

Åpne skjermbildet for valg av bakgrunnsfarge (1), og velg deretter bakgrunnsfarge (2).

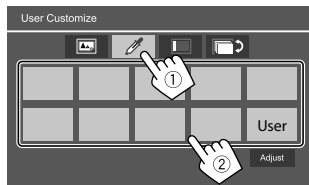

- Du kan også justere fargen selv. Trykk på **[Adjust]** for å åpne skjermbildet for justering av farge, og juster deretter fargen.

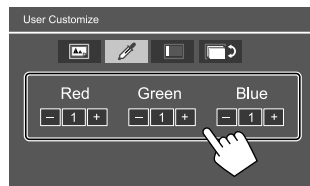

Endringen lagres i **[User]**.

### 3 Endre belysningsfargen til knappene

Åpne skjermbildet for valg av belysningsfarge (1), velg dimmerinnstillingen (2) ([☾]: dimmer på eller [☀]: dimmer av), og velg deretter belysningsfarge (3).

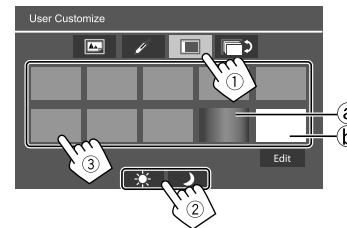

- Ved å velge **[a]** (standardvalg), kan du gradvis endre belysningsfargen.
- Ved å velge **[b]**, kan du justere fargen selv. Trykk på **[Edit]** for å åpne skjermbildet for fargejustering, velg dimmerinnstillingen (1) ([☾]: dimmer på eller [☀]: dimmer av), og juster deretter fargen (2).

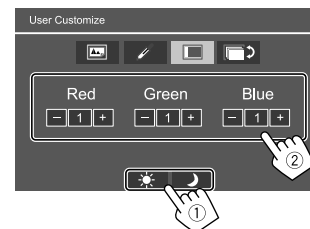

Endringen lagres i **[b]** (Brukerområde).

# Innstillinger

## 4 Endre visningsmønster på Hjem-skjermen

Åpne skjermbildet for valg av visningsmønster på Hjem-skjermen (①), og velg deretter visningsmønster for Hjem-skjermen (②).

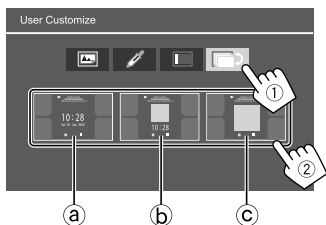

- a) Stor klokke
- b) Grafikk og liten klokke
- c) Grafikk og ingen klokke

## For å lagre ditt eget motiv som bakgrunnsbilde (for "1 Endre bakgrunnsdesign")

Når du bruker en bildefil, sørg for at oppløsningen er 800 x 480 piksler.

- Du kan ikke fange eiendomsbeskyttet innhold og bilder.
- Fargen på bildet som er tatt kan se annerledes ut enn det faktiske motivet.

## 1 Åpne <User Customize>-skjermen under lysbildefremvisning.

- ① Trykk på -knappen på skjermpanelet. Hjem-skjermen vises.
- ② Trykk på .  
<Settings>-skjermen åpnes.
- ③ Deretter trykker du som følger på <Settings>-skjermen:  
[Display] → <User Customize>: [Enter]

## 2 Åpne skjermbildet for valg av bakgrunnsdesign (1 på side 40), og trykk på [ Capture].

Det gjeldende stillbildet vises på skjermen.

[] Går til neste stillbilde.

## 3 Trykk på [ Capture] for å ta skjermbilde.

En bekreftende melding vises. Trykk på [Yes] for å lagre bildet i [User]. (Det eksisterende bildet erstattes med det nye.)

- For å returnere til forrige skjermbilde, trykk på [No].
- Trykk på [Cancel] for å avbryte opptaket.

## <OSD Clock>

- **ON** (Første): Viser klokken når skjermen er av eller når en videokilde spilles av.
- **OFF**: Avbryter.

## <Demonstration>

- **ON** (Første): Aktiver visningsdemonstrasjonen.
- **OFF**: Deaktiver visningsdemonstrasjonen.

## <Scroll>

- **ON**: Ruller den viste informasjonen gjentatte ganger.
- **Once** (Første): Ruller den viste informasjonen en gang.
- **OFF**: Avbryter.

Et trykk på [<] blar frem teksten uavhengig av denne innstillingen.

## <Home Customize>

Endrer avspillingskildene som vises på Hjem-skjermen (side 3).

## 1 Velg kilden som skal erstattes (①), og velg deretter en ny kilde (②) å vise på Hjem-skjermen.

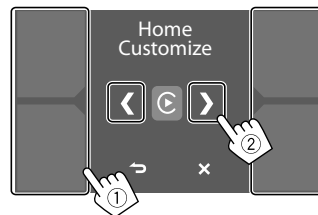

## 2 Gjenta trinn 1 for å bytte ut de andre avspillingskildene.

# Innstillinger

## <Screen Adjustment>

Juster skjermen.

Velg **[DIM ON]** (dimmer på) eller **[DIM OFF]** (dimmer av), og endre følgende innstillinger:

### <Contrast>

Justerer kontrast.

- **-10** til **+10** (Første: **0** både for dimmer på og av)

### <Bright>

Justerer lysstyrke.

- **-15** til **+15** (Første: **0** for dimmer på, og **+15** for dimmer av)

### <Colour>

Justerer fargen.

- **-10** til **+10** (Første: **0** både for dimmer på og av)

### <Tint>

Justerer fargenyanse.

- **-10** til **+10** (Første: **0** både for dimmer på og av)

## <Viewing Angle>

Velg visningsvinkel i forhold til skjermpanelet for å gjøre det lettere å se bildet på skjermen.

- **Under 0°** (Første)/**5°/10°/15°/20°**

## Inngangsinstillinger

### 1 Åpne <Input>-skjermen.

Frå Hjem-skjermen (side 3), trykk på følgende:



Deretter trykker du som følger på <Settings>-skjermen:

**[Input]** (①) → **[Enter]** for elementet du justerer eller for innstilling av elementet (②).

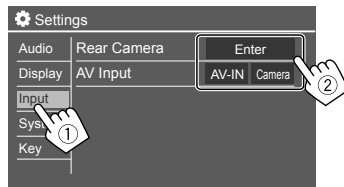

### 2 Juster elementet hvis flere trinn er nødvendig.

Se den tilhørende forklaringen som følger nedenfor.

## <Rear Camera>

Konfigurer innstillingene for ryggekameraet.

### <Rear Camera Interruption>

- **ON** (Første): Viser bildet fra ryggekameraet når du skifter gir til revers (R).
  - En varselmelding vises på skjermen.
  - Varselmeldingen slettes ved å berøre skjermen.
- **OFF**: Velg dette når ryggekamera ikke er tilkoblet.

### <Parking Guidelines>

- **ON** (Første): Viser parkeringsveiledningen.
- **OFF**: Skjuler parkeringsveiledningen.

### <Guidelines Setup>

Juster parkeringsveiledningen avhengig av størrelsen på bilen, parkeringsplassen osv.

Når du justerer parkeringsveiledningen, sørg for å bruke håndbrekket for å unngå at bilen flytter seg.

## Innstillinger

Velg markøren (1) og juster posisjonen til den valgte markøren (2).

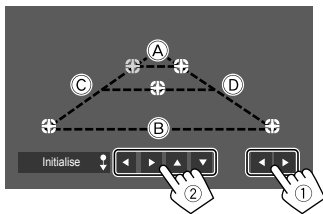

Sørg for at (A) og (B) er horisontalt parallelle, og at (C) og (D) er like lange.

- Trykk og hold [**Initialize** ↓] i 2 sekunder for å nullstille alle markørene til opprinnelig standardposisjon.

### <Reverse with ATT>

- ON** (Første): Lyden dempes når giret settes i revers (R).
- OFF**: Brukes ikke.

### <AV Input>

Velg bruk av AV-IN-inngangen (kan bare endres når AV-kilden er slått av).

- AV-IN** (Første): Velg dette når en ekstern AV-enhet er tilkoblet.  
For å se på den tilkoblede enheten, velg [**AV-IN**] på skjermbildet for valg av kilde/alternativ.
- Camera**: Velg dette for å vise bildet fra det tilkoblede kameraet.  
For å se kameravisningen, velg [**Camera**] på skjermbildet for valg av kilde/alternativ.

## Systeminnstillinger

### 1 Åpne <System>-skjermen.

Fra Hjem-skjermen (side 3), trykk på følgende:



Deretter trykker du som følger på <Settings>-skjermen:

[**System**] (1) → [**Enter**] for elementet du justerer eller for innstilling av elementet (2).

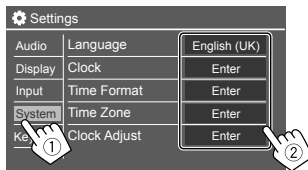

### 2 Juster elementet hvis flere trinn er nødvendig.

Se den tilhørende forklaringen som følger nedenfor.

### <Language>

Velg tekstspråket som brukes til informasjon på skjermbildene. For mer informasjon, se side 4.

“Please switch ignition off” vises når innstillingen endres. Slå tenningen av og på for å aktivere endringen.

### <Clock>

Still inn metode for dato- og klokkejustering. For mer informasjon, se side 5.

### <Time Format>

Velg format for tidsvisning—enten [**12-Hour**] eller [**24-Hour**] (Første).

### <Time Zone>

Velg tidssone for ditt bostedsområde. For mer informasjon, se side 5.

### <Clock Adjust>

Juster dato og klokke manuelt. For mer informasjon, se side 5.

### <Daylight Saving Time>

(Brukes ikke når klokken er stilt manuelt)

Aktiver dette ved å velge tillegg for sommertid (hvis tilgjengelig i ditt bostedsområde). For mer informasjon, se side 5.

### <Connections SETUP>

Oppgi eller bekreft informasjon om de tilkoblede enhetene.

### <Device List>

Viser listen over tilkoblede (registrerte) enheter. For mer informasjon, se side 9.

### <PIN Code>

Viser gjeldende PIN-kode for denne enheten.

- Denne innstillingen er kun tilgjengelig når iPhone med Apple CarPlay ikke er tilkoblet.

# Innstillinger

## <Device Name>

Viser enhetsnavnet til denne enheten— **KW-M785DBW**.

## <Bluetooth Device Address>

Viser Bluetooth-enhetens adresse for denne enheten.

## <Initialise>

Trykk og hold **[Enter]** for å nullstille alle innstillingene du har gjort for bruk av Bluetooth mobiltelefoner og Bluetooth audiospillere.

## <TEL SET-UP>

Konfigurerer innstillinger for bruk av Bluetooth-telefoner. For mer informasjon, se side 32.

- Denne innstillingen er kun tilgjengelig når iPhone med Apple CarPlay ikke er tilkoblet.

## <Wi-Fi Setup>

Viser enhetsnavn, enhetsadresse og passord for denne enheten.

## <Device Audio Control>

Juster enhetslydene. For mer informasjon, se side 11.

## <Driving Position>

Still inn plassering av førersetet i bilen – **[LEFT]** (Første) eller **[RIGHT]**.

Denne innstillingen endrer plasseringen av sidepanelet/knappene på Apple CarPlay/Android Auto-skjermene i henhold til førersetet.

- Denne innstillingen er kun tilgjengelig når iPhone med Apple CarPlay og Android-enhet med Android Auto ikke er tilkoblet.

## <Android Mode Select>

Velg Android-bruken din — enten **[Android Auto]** (første) eller **[Mirroring for Android]**.

- Denne innstillingen er kun tilgjengelig når AV-kilden er slått av og ingen enhet er tilkoblet via USB.

## <Reset Android Auto Wireless Connection>

Tilbakestill passordet for Android Auto trådløs tilkobling. For mer informasjon, se side 11.

## <Beep>

Denne innstillingen er bare tilgjengelig når 2-veis høyttalersystem er valgt (side 36).

- **ON** (Første): Aktiverer tastetonen.
- **OFF**: Deaktiverer tastetonen.

## <SET-UP Memory>

Lagre, hent eller slett innstillingene du har laget.

- De lagrede innstillingene beholdes selv når enheten tilbakestilles.

Trykk på **[Yes]** for å åpne innstillingsskjerm bildet og velg en operasjon:

- **Recall**: Henter frem lagrede innstillinger.
- **Memory**: Lagrer gjeldende innstillinger.
- **Clear**: Nullstiller gjeldende lagrede innstillinger og går tilbake til fabrikkinnstillingene.
- **Cancel**: Avbryter.

En bekreftende melding vises. Trykk på **[Yes]**.

## <Initialise>

Initialiser alle innstillingene du har laget. Trykk og hold **[Enter]** for å initialisere innstillingene.

- Etter å ha initialisert innstillingene, kan du endre innstillingene på **<Initial Settings>**-skjermen.

## <Serial Number>

Viser serienumret.

## <Steering Remote Controller>

Tildel funksjoner til knappene på rattets fjernkontroll.

- Denne funksjonen er kun tilgjengelig når bilen er utstyrt med den elektriske fjernkontrollen til rattet.
- Du kan kun registrere/endre funksjonene når du står parkert.
- Hvis fjernkontrollen til rattet ikke er kompatibel, kan det hende at innlæringen ikke er fullført, og en feilmelding kan vises.
- For tilkobling, se side 51 for mer informasjon.

**1 Trykk på [SET] for <Steering Remote Controller> for å åpne skjerm bildet for innstillinger.**

**2 Trykk og hold en knapp på fjernkontrollen på rattet for å registrere.**



# Innstillinger

## 3 Velg en funksjon som skal tildeles den valgte knappen.

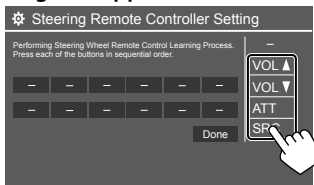

## 4 Gjenta trinn 2 og 3 for å registrere andre knapper.

## 5 Trykk på [Done] når du er ferdig.

- Enheten kan registrere alle knappefunksjoner samtidig. For å gjøre dette trykker du på hver knapp etter hverandre, og etter å ha trykket på alle trykker du på [Done] på <Steering Remote Controller Setting>-skjermen. Men nye funksjoner kan ikke innlæres etter dette.

## For å endre den funksjonen som har blitt tilordnet tidligere:

- 1 Trykk på tasten du vil endre på <Steering Remote Controller Setting>-skjermen.
- 2 Velg en ny funksjon å tildele fra funksjonslisten.
- 3 Trykk på [Done] når du er ferdig.

## For å initialisere innstillingen: Trykk [Initialise] for <Steering Remote Controller>.

En bekreftende melding vises. Trykk på [Yes].

- For å avbryte initialiseringen trykk på [No].

## <System Information>

Oppdater systemet ved å koble til en USB-enhet som inneholder oppdaterte filer.

- Gå til <<https://www.jvc.net/cs/car/>> for å laste ned oppdateringsfilen.

Koble en USB-anordningen med oppdatert fil til enheten.

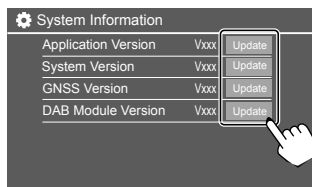

Oppdateringen starter. Dette kan ta litt tid. Hvis oppdateringen er vellykket, vises "Update Completed. Please switch ignition off" vises.

## <Application Version>

Oppdaterer systemprogrammet.

## <System Version>

Oppdaterer systemet.

## <GNSS Version>

Oppdaterer fastvaren for Global Navigation Satellite.

## <DAB Module Version>

Oppdaterer programvaren for DAB-modulen (Digital Audio Broadcast).

- USB-anordningen må ikke frakobles mens den oppdateres.
- Hvis oppdateringen mislykkes, slå tenningen av og på og prøv igjen.

## <Open Source Licenses>

Viser Open Source-lisenser.

## <Key Customize>

Du kan velge fire elementer som skal vises på popup-funksjonsmenyen (side 13).

### 1 Velg elementet du vil bytte ut.

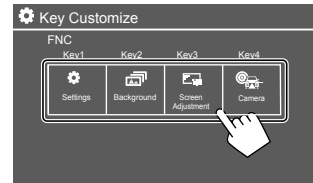

### 2 Velg et element (1) du vil vise, og trykk deretter på [x] (2) for å stille inn.

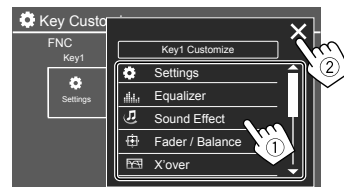

### 3 Gjenta trinn 1 og 2 for å bytte ut de andre elementene.

# Fjernkontroll

Hvis du vil bruke fjernkontroll, kan du kjøpe den valgfrie fjernkontrollen RM-RK258.

- Når du bruker fjernkontrollen, se også bruksanvisningen som følger med fjernkontrollen.

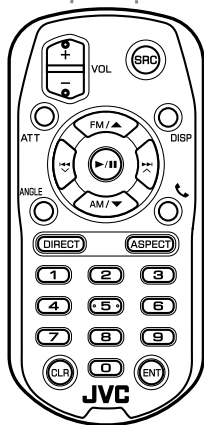
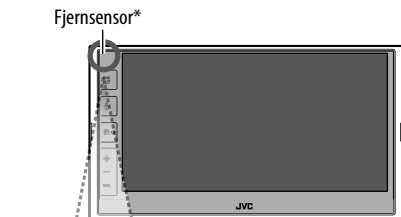

\* IKKE eksponer fjernsensoren for skarpt lys (direkte sollys eller kunstig lys).

RM-RK258

## Forberedelse

### Fjerne batteribeskyttelsen

Trekk batteribeskyttelsen ut av fjernkontrollen for å aktivere batteriet.

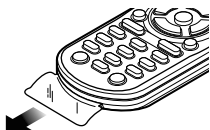

### Bytte batteri i fjernkontrollen

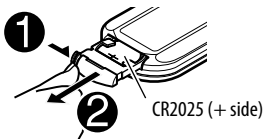

- Bruk et kommersielt tilgjengelig knappcellebatteri (CR2025).
- Sett i batteriet med + og – polene riktig vei.
  - Hvis effektiviteten til fjernkontrollen reduseres, bytt batteriet.

## ⚠ ADVARSLER

### Ikke svelg batteriet, fare for kjemisk forbrenning.

Fjernkontrollen som følger med dette produktet inneholder et mynt-/knappcellebatteri.

Hvis mynt-/knappcellebatterier svelges, kan det forårsake alvorlige indre brannskader på kun 2 timer og føre til død.



Hold nye og brukte batterier unna barn.

Dersom batteriholderen ikke kan lukkes ordentlig, slutt å bruke produktet og hold det unna barn. Dersom du tror at batteriet kan ha blitt svelget eller plassert inne i noen del av kroppen, oppsøk lege umiddelbart.

## OBS

- Ikke la fjernkontrollen ligge på varme steder, som f.eks. på dashbordet.
- Fare for brann eller eksplosjon hvis batteriet byttes ut med feil type. Pass på at du bare bytter ut med samme type.
- Fare for brann, eksplosjon eller lekkasje av brennbar væske eller gass hvis batteriet etterlates på et sted med ekstremt høy temperatur og/eller ekstremt lavt lufttrykk. Batteripakken eller batteriene må ikke utsettes for sterk varme, som f.eks. solskinn, ild eller lignende.
- Fare for brann, eksplosjon eller lekkasje av brannfarlig væske eller gass hvis batteriet kastes i ild eller i en varm ovn, lades opp, kortsluttes, knuses eller kuttes.
- Hvis du får batterivæske i øynene eller på klærne, må du øyeblikkelige skylle med rikelig med vann og deretter oppsøke lege.

## Grunnleggende funksjoner (RM-RK258)

|   |  |
|---|--|
| <b>VOL +/VOL -</b>  | Justerer volumnivået.  |
| <b>SRC</b>  | Velger kilden.   |
| <b>ATT</b>  | Demper/gjenoppretter lyden.  |
| <b>DISP</b>   | Brukes ikke for denne enheten.   |
| <b>FM/▲/AM/▼</b>  | <ul style="list-style-type: none"><li>• Tuner: Velger båndet.</li><li>• DAB: Velger båndet (<b>FM/▲</b>).</li><li>• Velger element/mappe.</li></ul>  |
|  | <ul style="list-style-type: none"><li>• For Tuner:<ul style="list-style-type: none"><li>– Søker etter stasjoner automatisk. (Trykk)*</li><li>– Søker etter stasjoner manuelt. (Hold)*</li></ul></li><li>• For DAB:<ul style="list-style-type: none"><li>– Velger tjeneste. (Trykk)</li><li>– Søker etter tjeneste. (Hold)</li></ul></li><li>• Velger en fil. (Trykk)</li></ul> |
| <b>▶/  </b>   | <ul style="list-style-type: none"><li>• Starter/pauser avspillingen.</li><li>• Endrer søkemodus: AUTO1, AUTO2, MANU.</li></ul>   |
| <b>ANGLE</b>  | Brukes ikke for denne enheten.   |
|  | Besvarer innkommende anrop.  |
| <b>DIRECT</b>   | Går til direkte søkemodus.   |

|               |  |
|---------------|--|
| <b>ASPECT</b> | Endrer bildeformatet. <ul style="list-style-type: none"><li>• For å sjekke gjeldende innstilling for sideforhold, bruk berøringspanelet (side 19 og 28).</li></ul> |
| <b>0 - 9</b>  | Angir et tall.   |
| <b>1 - 5</b>  | Går til en forhåndsinnstilt stasjon (Tuner) eller en forhåndsinnstilt tjeneste (DAB).  |
| <b>CLR</b>    | Sletter feiltastingen.   |
| <b>ENT</b>    | Bekrefter valget.  |

\* Søkemethoden avhenger av valgt søkemodus.

## Søker etter en stasjon direkte

Mens du hører på radio, kan du søke etter en stasjonsfrekvens direkte ved hjelp av tallknappene.

- 1 Trykk på DIRECT for å angi søkemodus.**
- 2 Trykk på en tallknapp for å velge ønsket stasjonsfrekvens.**
  - For å slette en feiltasting, trykk på **CLR**.

- 3 Trykk på ENT for å bekrefte.**

**For å avslutte søkemodus:** Trykk på **DIRECT**.

# Installering og tilkobling

Denne delen er beregnet på profesjonelle installatører.

Av hensyn til sikkerheten bør du overlate koblingsarbeid og montering til fagfolk. Rådfør deg med bilstereoforhandleren.

## ⚠ ADVARSLER

- IKKE koble tenningsledningen (rød) og batteriledningen (gul) til bilens karosseri (jord). Dette kan føre til kortslutning, som igjen kan starte en brann.
- IKKE kutt ut sikringen fra tenningsledningen (rød) og batteriledningen (gul). Strømforsyningen må kobles til ledningene via en sikring.
- Koble alltid tenningsledningen (rød) og batteriledningen (gul) til strømkilden gjennom sikringsboksen.

## ⚠ OBS

- Installer denne enheten på dashbordet i bilen.
- Ikke rør ved metalldelene på denne enheten under og rette etter at den brukes. Metalldeler som kjøleribben og huset blir varme.

## Før installering

### ■ Forholdsregler ved montering og tilkobling

- Montering og tilkobling av dette produktet krever ferdighet og erfaring. Av hensyn til sikkerheten, bør du overlate koblingsarbeidet til profesjonelle.
- Monter enheten slik at vinkelen er 30° eller mindre.
- Sørg for å jorde enheten til en 12 VDC strømforsyning.
- Ikke installer enheten på et sted der den utsettes for direkte sollys eller for mye varme eller fuktighet. Unngå også steder med mye støv eller mulighet for vannsprut.
- Ikke bruk dine egne skruer. Bruk kun de medfølgende skruene. Hvis du bruker feil skruer, kan du skade enheten.
- Etter at enheten er installert, må du sjekke at bremselys, blinklys, vindusviskere osv. på bilen virker som de skal.
- Ikke trykk hardt på paneloverflaten når du installerer enheten i bilen. Dette kan føre til sår, skader eller funksjonsfeil.
- Hvis strømmen slås på ("Miswiring DC Offset Error", "Warning DC Offset Error" vises), kan høyttalerledningen ha en kortslutning eller kan berøre karosseriet til bilen og beskyttelsen kan være aktivert. I dette tilfellet må høyttalerledningen sjekkes.
- Hold alle kabler på avstand fra varme metalldeler.
- Hvis bilens tenning ikke har en ACC-posisjon, kobler du tenningsledningen til en strømkilde som kan slås på og av med tenningsnøkkelen. Hvis du kobler tenningsledningen til en strømkilde med konstant strømforsyning, som med batteriledningene, kan batteriet tappes.
- Hvis sikringen går, må du først påse at ledningene ikke rører ved hverandre og skaper kortslutning, deretter skifter du den gamle sikringen med en ny av samme spesifikasjon.
- Isoler ikke-tilkoblede ledninger med vinyltape eller lignende. For å hindre kortslutning må du ikke fjerne endehettene på og ikke la det stikke kabler utenfor utilkoblede ledninger eller kontakter.
- Fest ledningene med kabelklemmer og vikle vinyltape rundt ledningene som kommer i kontakt med metalldeler, for å beskytte ledningene og hindre kortslutning.
- Koble høyttalerledningene korrekt til terminalene der de tilhører. Enheten kan skades eller virke dårlig hvis du deler ⊖ ledninger eller jorder dem til en av bilens metalldeler.
- Når det kun kobles to høyttalere til systemet, må du koble begge kontaktene enten til fremre utgangsterminaler eller til bakre utgangsterminaler (ikke bland fremre og bakre). Hvis du for eksempel kobler kontakten ⊕ for venstre høyttaler til en frontutgang, må du ikke koble kontakten ⊖ til en bakutgang.

# Installering og tilkobling

## ■ Liste over deler for installasjon

**Merk:** Denne listen over deler inkluderer ikke hele pakkeinnholdet.

- 1 Ledningsnett (x 1)
- 2 Skjøteledning, 2 m (x 1)
- 3 Mikrofon, 3 m (x 1)
- 4 Rammeplate (x 1)
- 5 Monteringshylse (x 1)
- 6 Uttreksnøkler (x 2)
- 7 GPS- antenne, 3,5 m (x 1)
- 8 Metallplate (x 1)

## ■ Installasjonsprosedyre

- 1 Ta nøkkelen ut av tenningen og koble fra  $\ominus$  batteriet.
- 2 Koble de nødvendige innganger og utganger for hver enhet.
- 3 Koble høyttalerledningene til ledningssettet.
- 4 Ta kontakt B på ledningsnett og koble den til høyttalerkontakten i kjøretøyet.
- 5 Ta kontakt A på ledningsnett og koble den til den eksterne strømkontakten i kjøretøyet.
- 6 Koble ledningsnett til enheten.
- 7 Installer enheten i bilen.  
Påse at enheten installeres sikkert. Hvis enheten er ustabil, kan den svikte (f.eks. kan lyden være ujevn).
- 8 Koble til batteriet  $\ominus$  igjen.
- 9 Initialiser enheten (side 44).
- 10 Konfigurer <Initial Settings> (side 4).

## ■ Installere enheten

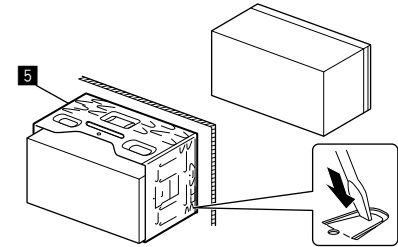

Bøy tappene på monteringshylsen med en skrutrekker eller lignende, og fest den.

## ■ Installere trimplaten

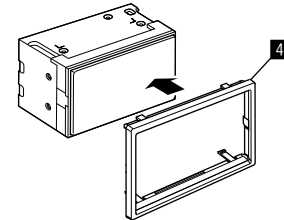

## Installering og tilkobling

### Fjerne enheten

- 1 Fjern rammeplaten (4) ved å sette inn de to uttrekksnøklene (6) som vist på bildet.

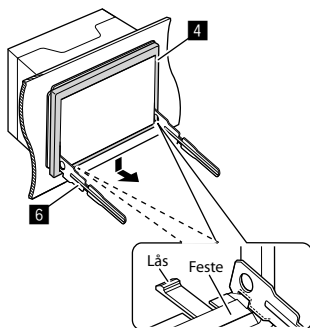

- 2 Når den nedre delen er fjernet, tas den bort fra de to øverste festene på rammeplaten (4).

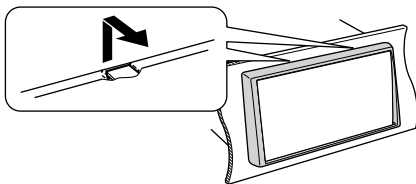

Rammen kan fjernes fra oversiden på samme måte.

- 3 Sett uttrekksnøklene (6) godt inn i sporene på hver side.

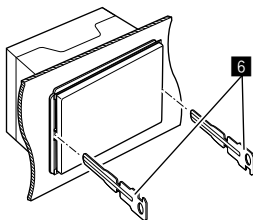

- 4 Før uttrekksnøklene (6) nedover, og trekk enheten halvveis ut mens du trykker mot innsiden.

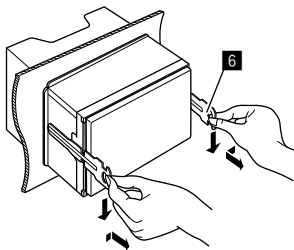

Vær forsiktig så du ikke skader deg på hektepinnene på uttrekksnøkler.

- 5 Bruk hendene for å trekke enheten helt ut, og vær forsiktig så du ikke mister den.

### Montere den medfølgende GPS-antennen

GPS-antennen monteres inne i bilen. Den bør monteres så vannrett som mulig for å lette mottak av GPS-signaler.

- 1 Rengjør dashbordet eller annen overflate.
- 2 Fjern separatoren til metallplaten (8).
- 3 Trykk metallplaten (8) godt ned på dashbordet eller en annen monteringsflate.
- 4 Fjern separatoren til GPS-antennen (7), og fest antennen til metallplaten (8).

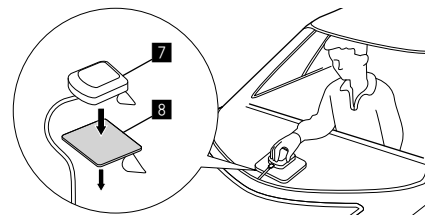

## Installering og tilkobling

### Merknader om bruk av den medfølgende GPS-antennen (7)

- Bruk den medfølgende GPS-antenne (7). Bruk av en annen GPS-antenne enn den som følger med, kan føre til at posisjoneringsnøyaktigheten reduseres.
- Avhengig av biltype kan det hende at det ikke er mulig å motta GPS-signaler med en innendørs montering.
- Vennligst monter den medfølgende GPS-antennen (7) i et område på avstand fra antenner som brukes til CB-radioer eller satellitt-TV.
- Den medfølgende GPS-antennen (7) bør monteres på et sted med minst 30 cm avstand fra mobiltelefoner eller andre senderantenner. Signaler fra GPS-satellitten kan forstyrres av slike signalkilder.
- Hvis den medfølgende GPS-antennen (7) males med (metallisk) maling kan det føre til redusert ytelse.

### Tilkoble eksterne komponenter

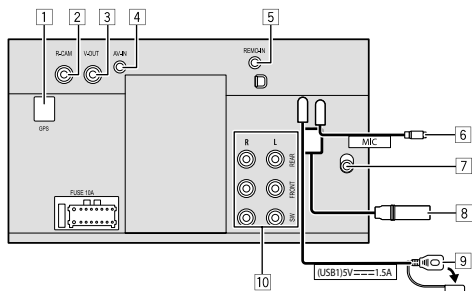

- 1 GPS-antenneinngang (GPS)
- 2 Ryggekamera inngang (R-CAM)
- 3 Video utgang (V-OUT)
- 4 Lyd/bilde-inngang (AV-IN)

Koble til følgende type 4-pinneres miniplugg:

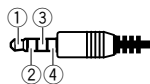

- 1 Venstre lydkanal
- 2 Høyre lydkanal
- 3 Jord
- 4 Komposittvideo

- 5 Inngang for rattets fjernkontroll (REMO-IN)
  - Koble rattets fjernkontroll til ledningsnett i bilen ved hjelp av inngangskabelen. Kontakt din JVC-forhandler for mer informasjon.
- 6 Mikrofoninngang (MIC) (side 52)
- 7 Inngang for DAB-antenne
  - Koble til en DAB-antenne (kjøpes separat).

- 8 Antennekontakt
- 9 USB-kontakt
- 10 Utganger\*

- Venstre utgang (hvit)
- Høyre utgang (rød)

REAR: Bakre forutganger for høyttaler  
FRONT: Fremre forutganger for høyttaler  
SW: Subwoofer-forutganger

### For 3-veis overgang:

REAR: Tweeter-forutganger  
FRONT: Forutganger Mid range-høyttaler  
SW: Subwoofer-forutganger

\* Når en ekstern forsterker kobles til, må dens jordledning kobles til bilens chassis, ellers kan enheten bli skadet.

# Installering og tilkobling

## Ledningstilkobling

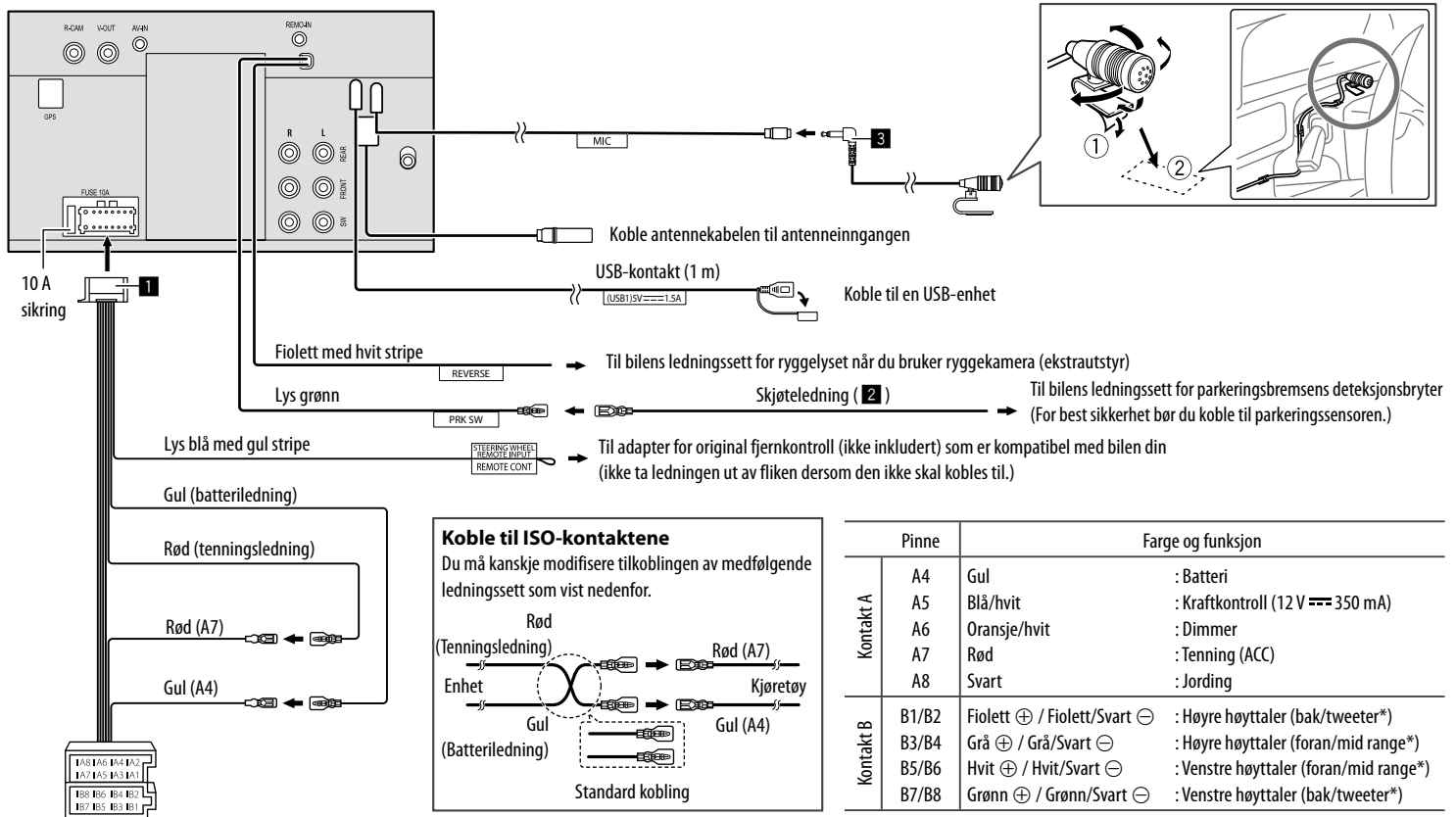

\* For tilkobling av 3-veis høyttalersystem, se side 36



# Referanser

## Vedlikehold

### Rengjøring av enheten

- Ikke bruk løsemidler (som tynner, lettbensin osv.), rengjøringsmidler eller insektmidler. Disse kan skade skjermen på enheten.
- Tørk forsiktig av panelet med en tørr, myk klut.

## Mer informasjon

### Om USB-avspilling

#### Viktig

Påse at alle viktige data sikkerhetskopieres for å unngå datatap. Vi tar ikke ansvar for tap av data som er lagret i enhetene ved bruk av denne enheten.

#### Noter om bruk av en USB-enhet

- Unngå å bruke USB-enheten hvis det kan gå ut over kjøresikkerheten.
- Når du kobler til en USB-kabel, må du bruke en kabel av typen USB 2.0.
- Elektrostatisk støt ved tilkobling av en USB-enhet kan gjøre at avspillingen blir unormal. I dette tilfellet kobler du fra USB-enheten og slår deretter denne enheten av og på.
- Ikke trekk ut og koble til USB-enheten flere ganger mens "Reading" vises på skjermen.
- Betjening av- og strømforsyning til enkelte USB-enheter vil kanskje ikke fungere.
- Ikke la en USB-enhet ligge i bilen eller der den utsettes for direkte sollys eller høye temperaturer, da dette kan føre til deformering og skade.

### Spillbare filer

- Denne enheten kan spille av filer med følgende kodek og filtype:
  - **Lydfiler:** MP3 (.mp3), WMA (.wma), WAV (.wav), AAC (.m4a), FLAC (.flac)
  - **Bildefiler:** JPEG (.jpg, .jpeg)/PNG (.png)/24 biter BMP (.bmp)
  - **Videofiler:** MPEG1, 2 (.mpg, .mpeg)/MPEG4 (.mp4)/H.264 (.h264)/MNV (.mwn)/MKV (.mkv)

### Vilkår for lydfiler

- Denne enheten kan spille av filer som oppfyller nedenstående vilkår:
  - Bitrate:
    - MP3: MPEG1 Audio Layer 3: 32 kbps – 448 kbps
    - MPEG2 Audio LSF Layer: 32 kbps – 384 kbps
    - WMA: Inntil 320 kbps
    - AAC: Maks 288 kbps per kanal/48 kHz
  - Bitnummer:
    - WAV: 4 biter – 32 biter
    - FLAC: 4 biter – 32 biter
  - Samplingfrekvens:
    - MP3: MPEG1 Audio Layer 3: 32 kHz – 48 kHz
    - MPEG2 Audio LSF Layer: 16 kHz – 24 kHz
    - WMA: 8 kHz – 48 kHz
    - AAC: 8 kHz – 96 kHz
    - WAV: 44,1 kHz – 192 kHz
    - FLAC: 8 kHz – 192 kHz
  - Filer registrert i VBR (variabel bit rate), og som har et avvik i indikasjonen av forløp tid.

- Denne enheten kan vise følgende tagger:
  - MP3: ID3-tagg (versjon 1.0/1.1/2.2/2.3/2.4)
  - WMA-tagg
  - WAV-tagg
  - AAC-tagg
  - FLAC-tagg
- Omslagsbilde (grafikk):
  - Datastørrelse: under 500 KB
- Denne enheten kan ikke spille av følgende filer:
  - MP3-filer kodet med MP3i og MP3 PRO-format.
  - MP3-filer kodet med Layer 1/2.
  - WMA-filer kodet med tapsfritt, profesjonelt og stemmeformat.
  - WMA-filer som ikke er basert på Windows Media® Audio.
  - WMA/AAC-filer kopieringsbeskyttet med DRM.

### Vilkår for videofiler

- Streamer som er i henhold til:
  - MPEG1/MPEG2:  
Audio: MP1, MP2, MP3, AAC-LC, AC3, LPCM  
Video: MPEG1, MPEG2
  - MPEG4:  
Audio: MP3, AAC  
Video: MPEG4
  - H.264:  
Audio: MP3, AAC  
Video: H.264
  - MKV:  
Audio: MP3, AC3, LPCM, AAC-LC/HE, AAC, Cook  
Video: H.264, MPEG-4 AVC, MPEG4, WMV
  - WMV:  
Audio: WMA  
Video: Windows Media Video 9
- Maksimal bitrate:
  - MPEG1: Maks 4 Mbps
  - MPEG4/H.264/WMV: Maks 8 Mbps
- Bildestørrelse
  - MPEG1: 176 x 144, 352 x 240, 720 x 480 (30fps)
  - MPEG2: 176 x 144, 352 x 288, 320 x 240, 720 x 480, 720 x 576, 1 440 x 1 080, 1 280 x 720, 1 920 x 1 080
  - H.264: 1 920 x 1 080 (30fps)
  - WMV: 1 280 x 720 (60fps), 1 920 x 1 080 (30fps)
  - MPEG4: 1 920 x 1 080 (30fps)
- Andre avspillingsbetingelser:
  - Videofilstørrelse: Under 2 GB
  - MPEG1/MPEG2: Filformat: SP@LL, SP@ML, MP@LL, MP@ML, MP@H-14, MP@HL, HP@LL, HP@ML, HP@H-14, HP@HL

### Begrensinger for mapper/filer

- Denne enheten kan gjenkjenne:
- Totalt 5 000 filer
  - 250 mapper hver for videofiler/bildefiler og maksimalt 999 filer per mappe
  - Maksimalt antall tegn er 260 tegn for mappenavn plus filnavn (når hvert tegn er 1 byte).

### USB-enhet som ikke kan spilles av

- Denne enheten vil kanskje ikke spille av filene i en USB-enhet riktig når du bruker en USB-forlengelseskabel.
- USB-enheter utstyrt med spesialfunksjoner som datasikkerhetsfunksjoner, kan ikke brukes med denne enheten.
- Ikke bruk en USB-enhet med ni eller flere partisjoner.
- Avhengig av formen på USB-enhetene og inngangsportene, vil enkelte USB-enheter kanskje ikke kunne settes korrekt i eller vil ha en løs kobling.
- Denne enheten vil kanskje ikke gjenkjenne et minnekort som sitter i en USB-kortleser.

### Om Apple CarPlay

- Følgende iPhone-enheter kan brukes.  
Made for
  - iPhone 6S, 6S Plus, 7, 7 Plus, 8, 8 Plus, X, XS, XS Max, XR, 11, 11 Pro, 11 Pro Max, SE (1./2. generasjon), 12, 12 mini, 12 Pro, 12 Pro Max, 13, 13 mini, 13 Pro, 13 Pro Max
- GPS-antennen må være tilkoblet for å kunne bruke Apple CarPlay trådløst med Wi-Fi.

- Selv om tjenesteområdet stadig utvides, er Apple CarPlay IKKE tilgjengelig i enkelte markeder. Se den nyeste informasjonen om tilgjengelighet i ditt område på nettstedet nedenfor.
  - <http://www.apple.com/ios/feature-availability/#applecarplay-applecarplay>

### Om Android Auto

- Selv om tjenesteområdet stadig utvides, er Android Auto IKKE tilgjengelig i enkelte markeder. Se den nyeste informasjonen om tilgjengelighet i ditt område på nettstedet nedenfor.
  - <https://support.google.com/androidauto/>

### Om USB Mirroring

- Avhengig av den tilkoblede Android-enheten, må du kanskje aktivere virtuelt tastatur på smarttelefonen for å vise programvaretastatur på skjermen på denne enheten og på Android-enheten din.
- Lyden kan være av dårlig kvalitet, bli avbrutt eller hoppet over, avhengig av flere forhold som nettverkstilstand, applikasjonen osv.
- Hvis du utfører paring med en annen enhet under refleksjon, vil refleksjon (lyd og/eller video) bli forstyrret eller satt på pause.
- Noen apper støtter kanskje ikke lydledning (ingen lyd fra kilden for bakgrunnsavspilling).
- Enkelte funksjoner virker kanskje ikke, avhengig av kompatibiliteten mellom denne enheten, Mirroring OA for JVC-appen og Android-enheten din.

# Feilsøking

Det som virker som et problem er ikke alltid alvorlig. Sjekk følgende punkter før du ringer et servicesenter.

- For handlinger med eksterne komponenter, må du også se instruksjonene som følger med adapterne som brukes for tilkobling (også instruksjonene som følger med de eksterne komponentene).

## Generelt

### Det kommer ingen lyd fra høyttalerne.

- Juster volumet til optimalt nivå.
- Sjekk ledninger og koblinger.

### Enheten virker ikke i det hele tatt.

- Initialiser enheten (side 44).

### Fjernkontrollen virker ikke.

- Skift batterier.

### "No Signal"/"No Video Signal" vises.

- Start avspilling på den eksterne komponenten som er koblet til denne enheten.
- Sjekk ledninger og koblinger.
- Signalinngangen er for svak.

### "Miswiring DC Offset Error"/"Warning DC Offset Error" vises.

- En høyttalerledning er kortslettet eller har kommet i kontakt med bilens karosseri. Legg opp eller isoler høyttalerkabelen på riktig måte, og slå deretter tenningen av og på.

### "Parking off" vises.

- Det vises ikke noe avspillingsbilde når r ikke er på.

## Bluetooth-tilkobling

### Bluetooth-enheten finner ikke denne enheten.

- Slå Bluetooth-enheten av og på.
- Slå denne enheten av og på.

### Enheten kobles ikke sammen med Bluetooth-enheten.

- Hvis enheten er koblet til via en USB-kabel, kobler du den fra og prøver på nytt.
- Slå Bluetooth-enheten av og på igjen.

### Enheten kobles automatisk fra, eller enheten kobles ikke til.

- Når en Apple CarPlay-kompatibel iPhone er koblet til USB-kontakten, kan den ikke kobles til via Bluetooth. Bruk telefon- og lydspillerfunksjonen på Apple CarPlay-skjermen.
- Når en Android Auto-kompatibel Android-enhet er koblet til USB-kontakten, kobles enheten automatisk til via Bluetooth og den tilkoblede Bluetooth-telefonen kobles fra.

### Bluetooth-tilkoblingen mellom Bluetooth-enheten og enheten er ustabil.

- Slett registrerte Bluetooth-enheter som er ubrukte fra enheten (side 10).

### "Connection Error" vises.

- Enheten er registrert, men tilkobling har mislyktes. Koble til den registrerte enheten ved hjelp av <Device List>-skjermen (side 10).

### "Please Wait..." vises.

- Enheten forbereder bruken av Bluetooth-funksjonen. Hvis meldingen ikke forsvinner, slå enheten av og på igjen. Koble deretter til anordningen igjen.

### "Initialise Error" vises.

- Enheten kunne ikke initialisere Bluetooth-modulen. Prøv igjen.

## Apper

### Apple CarPlay:

#### [Apple CarPlay] er ikke markert på kildevalgskjermen.

- Sjekk at versjonen av den tilkoblede iPhone er kompatibel med Apple CarPlay.
- Sjekk at iPhone er riktig tilkoblet for Apple CarPlay. Du kan sjekke tilkoblingen på <Device List>-skjermen.

### Lyden er for høy eller lav når du bruker Apple CarPlay.

- Juster <Guidance/Voice Recognition Volume>, <Phone Incoming Volume>, <Phone Calling/Talking Volume> eller <Media Volume> for <Apple CarPlay> (side 11).

### Hjem-skjermen vises når du bruker Apple CarPlay.

→ Wi-Fi er frakoblet.

### Android Auto:

#### [Android Auto] er ikke uthevet på kildevalgskjermen.

→ Sjekk at [Android Auto] er valgt i <Android Mode Select> (side 44).

→ Sjekk at versjonen av den tilkoblede Android-enheten er kompatibel med Android Auto.

→ Sjekk at Android-enheten er riktig tilkoblet for Android Auto. Du kan sjekke tilkoblingen på <Device List>-skjermen.

### Hjem-skjermen vises når du bruker Android Auto.

→ Wi-Fi er frakoblet.

### Lyden er for høy eller lav når du bruker Android Auto.

→ Juster <Guidance/Voice Recognition Volume>, <Phone Incoming Volume>, <Phone Calling/Talking Volume> eller <Media Volume> for <Android Auto> (side 11).

### Android Auto er deaktivert.

→ Android Auto deaktiveres når du starter Apple CarPlay.

### USB Mirroring:

#### [USB Mirroring] er ikke uthevet på kildevalgskjermen.

→ Sjekk at [Mirroring for Android] er valgt for <Android Mode Select> (side 44).

→ Sjekk at versjonen av den tilkoblede Android-enheten er kompatibel med USB Mirroring.

→ Sjekk at Android-enheten er riktig koblet til for USB Mirroring. Du kan sjekke tilkoblingen på <Device List>-skjermen.

→ Sjekk at JVCs Mirroring OA app er aktivert på Android-enheten.

### USB Mirroring er deaktivert.

→ USB Mirroring deaktiveres når du starter Apple CarPlay.

### Det kommer ingen lyd fra Android-enheten ut av høyttalerne.

→ Sjekk at Android-enheten er riktig tilkoblet via Bluetooth.

## USB

### "No File" vises.

→ Den innlastede USB-enheten inneholder ikke en fil av den valgte typen (lyd/video/bilde). Velg riktig filtype eller bytt ut USB-enheten.

### "Reading" forsvinner ikke fra skjermen.

→ Slå av og på igjen.

### Ved avspilling av en fil avbrytes lyden noen ganger.

→ Filene er ikke korrekt kopiert til USB-enheten. Kopier filene på nytt og prøv igjen.

### Filene spilles ikke av slik du ønsker.

→ Rekkefølgen kan være annerledes fra den som spilles på andre spillere.

### Kilden endres ikke til [USB] når du kobler til en USB-enhet mens du lytter til en annen kilde, eller "USB Device Error" vises når du kobler til en USB-enhet.

→ USB-porten trekker mer strøm enn den er laget for.

→ Slå av strømmen og koble fra USB-enheten. Deretter slår du på strømmen og kobler til USB-enheten igjen.

→ Hvis dette ikke løser problemet, slår du strømmen av og på før du prøver med en annen USB-enhet.

## Digital Radio (DAB)

### Kan ikke motta en gruppe.

→ Ditt område er ikke dekket av gruppen.

### DAB-antennen er ikke riktig forlenget eller plassert.

→ Juster antennen og prøv gruppeskanningen på nytt.

→ Koble til en aktiv antenne (medfølger ikke).

## Feilsøking

### ”Antenna Error” vises.

- Antennen har en kortslutning og beskyttelseskretsen har blitt aktivert.
- Sjekk den digitale radioantennen. Hvis det brukes en passiv antenne uten forsterker, still antennestrøm på ”OFF”.

## Radio

### SSM automatisk forhåndsinnstilling virker ikke.

- Lagre stasjoner manuelt (side 27).

### Statisk støy ved lytting til radio.

- Koble antennen godt til.

## AV-IN

### Det vises ikke noe bilde på skjermen.

Det vises ikke video under kjøring. Du kan bare lytte til lydene.

- Velg [AV-IN] for innstilling av <AV Input> (side 43).
- Slå på den eksterne komponenten hvis den ikke er på.
- Koble den eksterne komponenten til på riktig måte.

## Kameraer

### Det vises ikke noe bilde på skjermen.

- Koble kameraet til på riktig måte.

### Bildet fra kameraet som er koblet til AV-IN-inngangen, vises ikke på skjermen.

- Velg [Camera] for innstilling av <AV Input> (side 43).

## Bluetooth håndfri telefon

### Telefonen er koblet fra.

- Når en iPhone med Apple CarPlay eller Android Auto-enhet er tilkoblet, kobles den tilkoblede Bluetooth-enheten fra. Bruk Apple CarPlay- eller Android Auto-skjermen som telefon.

### Telefonen har dårlig lyd kvalitet. Det er ekko eller støy.

- Reduser avstanden mellom enheten og din Bluetooth mobiltelefon.
- Flytt bilen til et sted der du mottar et bedre signal.
- Juster lyd kvaliteten med <Microphone Level>, <Echo Cancel Level>, <Noise Reduction Level> (side 11).

### Enheten responderer ikke når du prøver å kopiere telefonboken til enheten.

- Du kan ha forsøkt å kopiere samme oppføringer (som lagret) til enheten.

### ”No Data” vises.

- Det finnes ikke telefonbokdata i tilkoblet Bluetooth-telefon.

### ”Dial Error” vises.

- Oppringing mislyktes. Prøv igjen.

### ”Hung Up Error” vises.

- Samtalen er enda ikke avsluttet. Parker bilen og bruk den tilkoblede mobiltelefonen til å avslutte samtalen.

### ”Pick Up Error” vises.

- Enheten har ikke kunnet motta en samtale.

## Bluetooth-lyd

### Bluetooth-lyden som spilles av er koblet fra.

- Når en iPhone med Apple CarPlay eller Android Auto-enhet er tilkoblet, kobles den tilkoblede Bluetooth-enheten fra.

### Lyden avbrytes eller hoppes over ved bruk av en Bluetooth audiospiller.

- Reduser avstanden mellom enheten og din Bluetooth audiospiller. Koble fra eventuelle enheter som er koblet til Bluetooth-telefonen.
- Slå enheten av og på igjen.  
(Hvis lyden enda ikke gjenopprettes) koble til spilleren igjen.

### Tilkoblet audiospiller kan ikke kontrolleres.

- Sjekk om tilkoblet audiospiller støtter AVRCP (Audio/Video Remote Control Profile).

# Spesifikasjoner

## ■ Monitor

|                        |   |
|------------------------|---|
| Bildestørrelse (B x H) | 6,75 tommer (diagonal) bredde<br>151,8 mm x 79,7 mm |
| Displaysystem          | TN LCD-panel  |
| Drivsystem             | TFT aktiv matrisesystem                             |
| Antall piksler         | 1 152 000<br>(800H x 480V x RGB)                    |
| Effektive piksler      | 99,99%  |
| Pikselarrangement      | RGB stripet arrangement                             |
| Bakopplysning          | LED   |

## ■ USB I/F

|                     |  |
|---------------------|--|
| Koblingstype        | Type-A   |
| USB-standard        | USB 2.0 Full Speed/High Speed  |
| Filsystem           | FAT 16/32, exFAT   |
| Maks strømforsyning | DC 5 V  1,5 A |
| D/A-konverterer     | 24 biter   |
| Audioomkoder        | MP3/WMA/AAC/WAV/FLAC   |
| Videoomkoder        | MPEG1/MPEG2/MPEG4/<br>WMV/H.264/MKV  |

|                              |  |
|------------------------------|--|
| Frekvensrespons              | 192 kHz prøvetakingsfrekvens:<br>20 Hz til 20 000 Hz<br>96 kHz prøvetakingsfrekvens:<br>20 Hz til 20 000 Hz<br>48 kHz prøvetakingsfrekvens:<br>20 Hz til 20 000 Hz<br>44,1 kHz<br>prøvetakingsfrekvens:<br>20 Hz til 20 000 Hz |
| Total harmonisk forvrengning | 0,010% (1 kHz)   |
| Signal til støy-forhold      | 98,5 dB  |
| Dynamisk område              | 89 dB  |

## ■ Bluetooth-grensesnitt

|                             |                         |
|-----------------------------|-------------------------|
| Teknologi                   | Bluetooth V5.0          |
| Frekvens                    | 2,402 GHz til 2,480 GHz |
| RF-utgangseffekt (E.I.R.P.) | -8 dBm (MAX)            |
| Maks kommunikasjonsavstand  | Siktelinje ca. 10 m     |
| Audio Codec                 | SBC/AAC                 |
| Multi Profile-støtte        | Multi Profile           |

|        |  |
|--------|--|
| Profil | HFP (Hands-Free Profile) V1.8<br>SPP (Serial Port Profile)<br>A2DP (Advanced Audio Distribution Profile) V1.3.2<br>AVRCP (Audio/Video Remote Control Profile) V1.6.2<br>PBAP PhoneBook Access Profile) |
|--------|--|

## ■ Digital mottaker (DAB)

|                         |   |
|-------------------------|---|
| Frekvensområde          | BÅND III:<br>174,928 MHz til<br>239,200 MHz   |
| Følsomhet               | 100 dBm   |
| Signal til støy-forhold | 90 dB   |
| DAB antennekontakt      | Kontakttype:<br>SMB<br>Utgangsspenning (11 V til 16 V):<br>DC 12 V<br>Maksimal strøm:<br>< 100 mA |

## ■ Wi-Fi

|                |  |
|----------------|--|
| IEEE-standard  | 802.11 a/b/g/n/ac                                  |
| Frekvensområde | Dual Band (2,4 GHz/5 GHz)                          |
| Kanaler        | Auto (1-11 ch)<br>Auto (149, 153, 155, 157, 161ch) |

## Spesifikasjoner

|                              |   |
|------------------------------|---|
| Overføringshastigheter (MAX) | 11a: 54 Mbps / 11b: 11 Mbps / 11g: 54 Mbps / 11n: 150 Mbps / 11ac: 433 Mbps   |
| Utgangseffekt                | 2,4 GHz/SISO:<br>11b: +7 dBm (MAX)<br>11g: +7 dBm (MAX)<br>11n (20 MHz): +7 dBm (MAX)<br>5 GHz/SISO:<br>11a: +13 dBm (MAX)<br>11n (20 MHz): +13 dBm (MAX)<br>11n (40 MHz): +12 dBm (MAX)<br>11ac (40 MHz): +12 dBm (MAX)<br>11ac (80 MHz): +11 dBm (MAX)<br>5 GHz/MIMO:<br>11n (20 MHz): +13 dBm (MAX)<br>11n (40 MHz): +13 dBm (MAX)<br>11ac (40 MHz): +13 dBm (MAX)<br>11ac (80 MHz): +12 dBm (MAX) |

### FM mottaker

|  |                                      |
|--|--------------------------------------|
| Frekvensområde (Frekvenstrinn)             | 87,5 MHz til 108 MHz (50 kHz)        |
| Utnyttbar sensitivitet (S/N: 30 dB)        | 6,2 dBf (0,56 $\mu$ V/75 $\Omega$ )  |
| Støydempende sensitivitet (DIN S/N: 46 dB) | 15,2 dBf (1,58 $\mu$ V/75 $\Omega$ ) |
| Frekvensrespons ( $\pm$ 3,0 dB)            | 30 Hz til 15 kHz                     |
| Signal til støy-forhold                    | 68 dB (MONO)                         |
| Selektivitet ( $\pm$ 400 kHz)              | > 80 dB                              |
| Stereoseparasjon                           | 40 dB (1 kHz)                        |

### LM mottaker

|                        |                             |
|------------------------|-----------------------------|
| Frekvensområde         | 153 kHz til 279 kHz (9 kHz) |
| Utnyttbar sensitivitet | 45 $\mu$ V                  |

### MW mottaker

|                        |                               |
|------------------------|-------------------------------|
| Frekvensområde         | 531 kHz til 1 611 kHz (9 kHz) |
| Utnyttbar sensitivitet | 28,5 $\mu$ V                  |

### Video

|   |                    |
|---|--------------------|
| Fargesystem for eksternt videoinngang                   | NTSC/PAL           |
| Inngangsnivå for eksternt video (RCA-plugg)/ (minijack) | 1 Vp-p/75 $\Omega$ |

|   |                    |
|---|--------------------|
| Maks inngangsnivå for eksternt audio (minijack) | 2 V/25 k $\Omega$  |
| Videoinngangsnivå (RCA-plugg)                   | 1 Vp-p/75 $\Omega$ |
| Videoutgangsnivå (RCA-plugg)                    | 1 Vp-p/75 $\Omega$ |

### Audio

|                                |   |
|--------------------------------|---|
| Maks effekt (front og bak)     | 50 W $\times$ 4                                       |
| Full båndbredde (front og bak) | 22 W $\times$ 4 (under 1% THD)                        |
| Utgang frekvensbånd            | 20 Hz til 88 000 Hz                                   |
| Preout-nivå                    | 2,5 V/10 k $\Omega$                                   |
| Forutgangsimpedans             | $\leq$ 600 $\Omega$                                   |
| Høytalerimpedans               | 4 $\Omega$ til 8 $\Omega$                             |
| Utjevner Bånd                  | 13 Bånd   |
| Frekvens (Hz):                 | 62,5/100/160/250/400/630/1k/1,6k/2,5k/4k/6,3k/10k/16k |
| Styrke (dB):                   | -9/-8/-7/-6/-5/-4/-3/-2/-1/0/1/2/3/4/5/6/7/8/9        |

## Spesifikasjoner

|             |  |
|-------------|--|
| Diskant     | Styrke (dB):<br>-8/-7/-6/-5/-4/-3/-2/-1/0  |
| HPF         | Frekvens (Hz):<br>Gjennom/30/40/50/60/70/<br>80/90/100/120/150/180/<br>220/250<br>Helling (dB/Oct.):<br>-6/-12/-18/-24<br>Styrke (dB):<br>-8/-7/-6/-5/-4/-3/-2/-1/0                        |
| LPF         | Frekvens (Hz):<br>30/40/50/60/70/80/90/100/<br>120/150/180/220/250/<br>Gjennom<br>Helling (dB/Oct.):<br>-6/-12/-18/-24<br>Styrke (dB):<br>-8/-7/-6/-5/-4/-3/-2/-1/0<br>Fase: Normal/Revers |
| Diskant HPF | Frekvens (Hz):<br>1k/1,6k/2,5k/4k/5k/6,3k/8k/<br>10k/12,5k<br>Helling (dB/Oct.):<br>-6/-12<br>Styrke (dB):<br>-8/-7/-6/-5/-4/-3/-2/-1/0<br>Fase: Normal/Revers                             |

|                |  |
|----------------|--|
| Mellomtone HPF | Frekvens (Hz):<br>Gjennom/30/40/50/60/70/<br>80/90/100/120/150/180/<br>220/250<br>Helling (dB/Oct.):<br>-6/-12   |
| Mellomtone LPF | Frekvens (Hz):<br>1k/1,6k/2,5k/4k/5k/6,3k/8k/<br>10k/12,5k/Gjennom<br>Helling (dB/Oct.):<br>-6/-12<br>Styrke (dB):<br>-8/-7/-6/-5/-4/-3/-2/-1/0<br>Fase: Normal/Revers             |
| Subwoofer LPF  | Frekvens (Hz):<br>30/40/50/60/70/80/90/100/<br>120/150/180/220/250/<br>Gjennom<br>Helling (dB/Oct.):<br>-6/-12<br>Styrke (dB):<br>-8/-7/-6/-5/-4/-3/-2/-1/0<br>Fase: Normal/Revers |

## Generelt

|                                       |   |
|---------------------------------------|---|
| Bruksspenning                         | 12 V DC bilbatteri  |
| Dimensjoner for montering (W x H x D) | Hovedenhet:<br>180 mm x 100 mm x 75 mm<br>Med hylse:<br>182 mm x 111 mm x 74 mm |
| Vekt (Hovedenhet)                     | 1,2 kg<br>(inkludert trimplate og monteringsrammer)                             |

Design og spesifikasjoner kan endres uten forvarsel.



# Varemerker og lisenser

- Windows Media is a registered trademark or trademark of Microsoft Corporation in the United States and/or other countries. This product is protected by certain intellectual property rights of Microsoft. Use or distribution of such technology outside of this product is prohibited without a license from Microsoft.
- Use of the Made for Apple badge means that an accessory has been designed to connect specifically to the Apple product(s) identified in the badge and has been certified by the developer to meet Apple performance standards. Apple is not responsible for the operation of this device or its compliance with safety and regulatory standards. Please note that the use of this accessory with an Apple product may affect wireless performance.
- Apple, iPhone, and Lightning are trademarks of Apple Inc., registered in the U.S. and other countries.
- Apple, Siri, Apple CarPlay and Apple CarPlay logo are trademarks of Apple Inc., registered in the U.S. and other countries.
- App Store is a service mark of Apple Inc., registered in the U.S. and other countries.
- IOS is a trademark or registered trademark of Cisco in the U.S. and other countries and is used under license.
- Google, Android, Android Auto, Google Maps and other marks are trademarks of Google LLC.
- To use Android Auto on your car display, you'll need an Android Auto compatible vehicle or aftermarket stereo, an Android phone running Android 6.0 or higher, an active data plan, and the Android Auto app.
- Wi-Fi® is a registered trademark of Wi-Fi Alliance®.
- The Wi-Fi CERTIFIED™ Logo is a registered trademark of Wi-Fi Alliance®.
- The Bluetooth® word mark and logos are registered trademarks owned by Bluetooth SIG, Inc. and any use of such marks by JVCKENWOOD Corporation is under license. Other trademarks and trade names are those of their respective owners.
- Font for the this product is RT Font designed and sold by Ricoh Industrial Solutions Inc.
- Linux® is the registered trademark of Linus Torvalds in the U.S. and other countries.
- THIS PRODUCT IS LICENSED UNDER THE AVC PATENT PORTFOLIO LICENSE FOR THE PERSONAL USE OF A CONSUMER OR OTHER USES IN WHICH IT DOES NOT RECEIVE REMUNERATION TO  
(i) ENCODE VIDEO IN COMPLIANCE WITH THE AVC STANDARD ("AVC VIDEO") AND/OR (ii) DECODE AVC VIDEO THAT WAS ENCODED BY A CONSUMER ENGAGED IN A PERSONAL ACTIVITY AND/OR WAS OBTAINED FROM A VIDEO PROVIDER LICENSED TO PROVIDE AVC VIDEO. NO LICENSE IS GRANTED OR SHALL BE IMPLIED FOR ANY OTHER USE. ADDITIONAL INFORMATION MAY BE OBTAINED FROM MPEG LA, L.L.C. SEE [HTTP://WWW.MPEGLA.COM](http://WWW.MPEGLA.COM)
- THIS PRODUCT IS LICENSED UNDER THE MPEG-4 VISUAL PATENT PORTFOLIO LICENSE FOR THE PERSONAL AND NON-COMMERCIAL USE OF A CONSUMER FOR  
(i) ENCODING VIDEO IN COMPLIANCE WITH THE MPEG-4 VISUAL STANDARD ("MPEG-4 VIDEO") AND/OR (ii) DECODING MPEG-4 VIDEO THAT WAS ENCODED BY A CONSUMER ENGAGED IN A PERSONAL AND NON-COMMERCIAL ACTIVITY AND/OR WAS OBTAINED FROM A VIDEO PROVIDER LICENSED BY MPEG LA TO PROVIDE MPEG-4 VIDEO. NO LICENSE IS GRANTED OR SHALL BE IMPLIED FOR ANY OTHER USE. ADDITIONAL INFORMATION INCLUDING THAT RELATING TO PROMOTIONAL, INTERNAL AND COMMERCIAL USES AND LICENSING MAY BE OBTAINED FROM MPEG LA, LLC. SEE [HTTP://WWW.MPEGLA.COM](http://WWW.MPEGLA.COM)
- THIS PRODUCT IS LICENSED UNDER THE VC-1 PATENT PORTFOLIO LICENSE FOR THE PERSONAL AND NON-COMMERCIAL USE OF A CONSUMER TO  
( i ) ENCODE VIDEO IN COMPLIANCE WITH THE VC-1 STANDARD ("VC-1 VIDEO") AND/OR ( ii ) DECODE VC-1 VIDEO THAT WAS ENCODED BY A CONSUMER ENGAGED IN A PERSONAL AND NON-COMMERCIAL ACTIVITY AND/OR WAS OBTAINED FROM A VIDEO PROVIDER LICENSED TO PROVIDE VC-1 VIDEO. NO LICENSE IS GRANTED OR SHALL BE IMPLIED FOR ANY OTHER USE. ADDITIONAL INFORMATION MAY BE OBTAINED FROM MPEG LA, L.L.C. SEE [HTTP://WWW.MPEGLA.COM](http://WWW.MPEGLA.COM)

### Important Notice on Software

#### ■ Software License on This Product

The software embedded in this product comprises a number of independent software components, each of which is copyrighted by JVCKENWOOD Corporation or by a third party.

This product uses software components that are based on an End-User License Agreement (hereinafter called "EULA") stipulated by JVCKENWOOD Corporation and by third parties.

The EULA dictates the availability of the source codes of free-software components as a prerequisite to distributing them in executable form under the terms of the GNU General Public License or the Lesser General Public License (hereinafter called "GPL/LGPL"). To get information about the software components that are subject to the terms of the GPL/LGPL, please visit the following Website:

Website URL <https://www3.jvckenwood.com/english/download/gpl/>

Queries concerning the contents of the source code or the like will not be accepted.

Please note that software components based on a EULA that is not subject to the terms of the GPL/LGPL or those that have been developed or created by JVCKENWOOD Corporation will be excluded from the scope of source code disclosure.

Because licenses to use software components distributed under the GPL/LGPL are offered to the customers for free of charge, no warranty is granted to the customers, whether explicitly or implicitly, to the extent of the applicable laws.

Unless otherwise stipulated by the applicable laws or agreed upon in writing, the copyright holders or those who are entitled to modify and redistribute the software components are not held responsible for any and all damages resulting from their use or from inability to use them. For more information about the terms of use of the software components, required items of compliance and so on, please refer to the GPL/LGPL.

Customers wishing themselves to use a software component that is subject to the GPL/LGPL embedded in this product are encouraged to read the terms of the corresponding license before use. Because each individual license is prescribed by a third party other than JVCKENWOOD Corporation, the original (English) of the license is presented.

### EULA

#### ■ Software License Agreement

JVCKENWOOD Corporation (hereinafter called "Licensor") holds either the copyright to the embedded software or the right to sublicense it. This agreement establishes the conditions under which the customer uses this "Licensed Software."

The customer shall agree to the terms of this license agreement before proceeding to use Licensed Software.

This agreement is deemed to have taken effect when the customer (hereinafter called "User") has used a product implementation of Licensed Software.

The Licensed Software may contain software Licensor has been licensed to use by third parties directly or indirectly. Some third parties may have terms of use prescribed for their customers, apart from this Software License Agreement. This agreement does not apply to such software. Be sure to consult "Important Notice on Software" as presented separately.

#### Article 1 (General)

Licensor grants to User a non-exclusive, non-assignable right of use Licensed Software within the country where the User purchases the Product (hereinafter the "Country") (except for the exception provided for in Paragraph 1, Article 3).

#### Article 2 (Right of Use)

1. The rise of use granted under this agreement is the right to use Licensed Software in this product.
2. User may not duplicate, copy, modify, add to, translate or otherwise alter, or loan licensed Software and the associated literature in whole or in part.
3. Use of Licensed Software is limited to a private extent, and Licensed Software may not be distributed, licensed or sublicensed for any purposes whatsoever, including commercial use.
4. User shall use Licensed Software as per the instruction manual or instructions given in the help file and may not use or duplicate data in violations of the regulations of the Copyright Law or other governing laws by using Licensed Software in whole or in part.

### Article 3 (Terms of License)

1. In assigning this product, User may not retain the original copy of the embedded Licensed Software (including associated literature, updates and upgrades) and any duplicates and associated literature with regard to the license to use Licensed Software. User may transfer Licensed Software only to the condition of binding the assignee to abide by the terms of this Software License Agreement.
2. User may not reverse-engineer, disassemble, decompile or otherwise analyze the source code of Licensed Software.

### Article 4 (Rights to Licensed Software)

All rights to Licensed Software and the associated literature, including copyrights, shall reside with Licensor or the original right holder who has granted the Right of Use and right to sublicense to Licensor (hereinafter referred to as "Original Right Holder"), and User does not have any rights other than Right of Use granted hereunder with regard to Licensed Software and the associated literature.

### Article 5 (Exemption Granted to Licensor)

1. Licensor and Original Right Holder do not assume any responsibility for damages caused to User or third parties resulting from the exercise by User of the license granted hereunder, unless otherwise provided by any law to the contrary.
2. Licensor does not warrant Licensed Software to be merchantable, compatible and fit for specific purposes.

### Article 6 (Responsibility for Third Parties)

If disputes over the infringement of third parties' intellectual property rights, such as copyrights and patent rights, arise out of the use of Licensed Software by User, User shall resolve these disputes at User's own expenses while keep Licensor and Original Right Holder harmless.

### Article 7 (Secrecy Obligation)

User shall keep confidential Licensed Software provided hereunder, information contained in the associated literature or the like and those provisions of this agreement not yet in public knowledge and may not disclose or leak these to third parties without prior written consent from Licensor.

### Article 8 (Cancellation of the Agreement)

Licensor reserves the right to cancel this agreement forthwith and claim compensation from User for the damages caused by such cancellation when User:  
(1) Breaches any of the provisions of this agreement, or  
(2) Has received a petition for seizure, provisional seizure, provisional disposition or any other kind of compulsory execution.

### Article 9 (Destruction of Licensed Software)

If this agreement is terminated under the provision of the foregoing paragraph, User shall destroy Licensed Software, along with all associated literature and its duplicates, within two (2) weeks from the date of termination.

### Article 10 (Copyright Protection)

1. Copyrights and all other intellectual property rights relating to Licensed Software shall reside with Licensor and Original Right Holder and in no circumstances with User.
2. User shall abide by the laws relating to copyrights and intellectual property rights in using Licensed Software.

### Article 11 (Export Control)

1. Licensed Software and the associated literature or the like may not be exported to places outside the Country (including transmission outside the Country over the Internet or the like).
2. User agrees that Licensed Software is subject to export controls imposed by the Country and the United States of America.
3. User agrees to comply with all the international and domestic laws that apply to this software (U.S. Export Administration Regulations and regulations established by the U.S., the Country and their governmental agencies regarding usage by end users and export destinations).

### Article 12 (Miscellaneous)

1. Even if this agreement is invalidated in part by law, all other provisions shall remain in effect.
2. Licensor and User shall consult each other in good faith to resolve any matters not provided for in this agreement or questions arising from the interpretation of this agreement.
3. Licensor and User agree that this agreement is governed by the law of Japan and that all dispute involving claims and obligations that may arise out of this agreement will be settled by arbitration at the Tokyo District Court as the court of first instance.

Du finner oppdatert informasjon (den nyeste veiledningen, systemoppdateringer, nye funksjoner osv.) på følgende nettsted:

[<https://www.jvc.net/cs/car/>](https://www.jvc.net/cs/car/)

