

JVC

指示

DLP 投影机

LX-NZ30

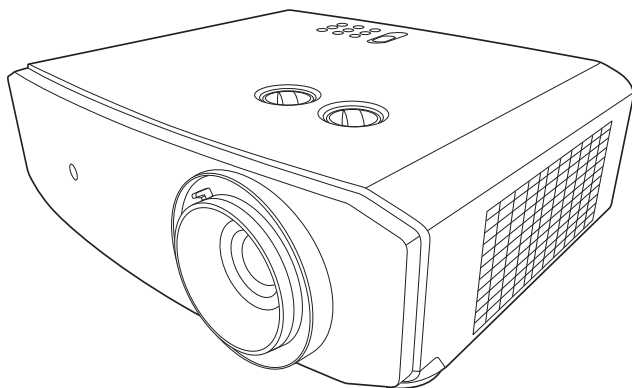

HDMI™
HIGH-DEFINITION MULTIMEDIA INTERFACE

B5A-4412-08

目錄

安全注意事項	3	維護資訊	33
重要安全說明	4	維護投影機	33
介紹	8	光源資訊	34
包裝盒內容	8	瞭解光源使用時間	34
投影機外視圖	9	延長光源使用壽命	34
控制項與功能	10	指示燈	35
控制面板	10	疑難排解	36
遙控器	11	規格	37
安裝	13	投影機規格	37
選擇一個合適的位置	13	尺寸	38
設定偏好的投射影像尺寸	14	時序表	39
連線	16	保固和版權資訊	42
操作	17	保固	42
啟動投影機	17	版權	42
關閉投影機	17	免責聲明	42
選擇輸入來源	18	關於商標和版權	42
調整投影的影像	18		
調整投射角度	18		
微調影像尺寸和清晰度	19		
修正梯形失真	19		
調整 4 個邊角	20		
功能表功能	21		
關於 OSD 功能表	21		
使用 OSD 功能表	21		
影像功能表	22		
基本功能表	24		
進階功能表	25		
系統功能表	25		
顯示功能表	27		
電源管理功能表	28		
資訊功能表	29		
OSD 功能表結構	30		

安全注意事項

FCC 資訊 (僅限美國)

小心：

未經 JVC KENWOOD Corporation 核可的變更或修改，皆違反操作本產品的使用者授權。

注意：

本產品經過測試證實符合 FCC 規則第 15 節所規範的 B 級數位裝置的限制。這些限制的設計，為住宅安裝提供合理的保護，避免有害的干擾。本產品會產生、使用及發射無線電波，如果沒有依照指示安裝及使用，可能會對無線電通訊造成有害的干擾。但是，這並不保證在特定的安裝中不會產生任何干擾。如果本設備確實會對無線電或電視接收造成有害干擾（可透過關閉與開啟設備電源來判斷），建議使用者嘗試下列一種或多種方法來排除干擾：

- 重新調整接收天線的方向或位置。
- 增加設備與接收器之間的間隔。
- 將設備連接至與接收器電路不同的電源插座上。
- 洽詢經銷商或經驗豐富的無線電 / 電視技術人員，以獲得協助。

供應商的符合性聲明

型號：LX-NZ30BG、LX-NZ30WG

商號：JVC

負責單位：JVC KENWOOD USA Corporation

地址：1440 Corporate Drive, Irving, TX 75038

電話號碼：678-449-8879

本產品符合 FCC 條例第 15 節的限制。

操作時，請遵循下列兩項條件：

(1) 本產品不會造成有害干擾，以及 (2) 本產品必須接受任何接收到的干擾訊號，包括可能導致非預期操作的干擾。

噪音發出免責聲明

根據 ISO7779，操作人員位置的聲音壓力程度需等於或小於 60dB(A)。

親愛的客戶，

本裝置遵循歐洲有效的電磁相容性及電氣安全相關指令及標準。

JVCKENWOOD Corporation 的歐洲代表是：JVCKENWOOD Deutschland GmbH Konrad-Adenauer-Allee 1-11 · 61118 Bad Vilbel · GERMANY

老舊設備及電池棄置的使用者資訊



產品



電池

[僅限歐盟]

這些符號代表標示的設備不應該視為一般家庭廢棄物棄置。如果要棄置產品或電池，請考慮回收系統或設施進行妥善回收。

注意事項：電池符號下方的 Pb 記號表示此電池含鉛。

重要安全說明

本投影機經設計完成及測試通過，符合資訊科技設備的最新安全標準。然而，為確保您安全地使用本產品，請務必遵循本手冊與產品本身所標示的指示。

1. 操作投影機之前，請先閱讀本使用手冊。請妥善保存本手冊以供日後參考。
2. 操作時請將投影機置於平坦、水平的表面。
 - 請勿將投影機放置在不平穩的手推車、架子或桌子上，否則產品可能會掉落，並造成嚴重損害。
 - 請勿將易燃物放在投影機附近。
 - 如果左右傾斜超過 10 度或前後傾斜超過 15 度，請勿使用投影機。
3. 請勿將投影機直立。投影機可能會因不穩摔落，導致人身傷害或投影機損壞。
4. 請勿將投影機放置在下列任何環境中：
 - 不通風或密閉場所。投影機離牆面至少要有 50 公分的距離，且周圍空氣要流通。
 - 過熱場所，例如：車窗緊閉的車內。
 - 潮濕、多塵或煙霧瀰漫的場所會污染光學元件，縮短投影機的使用壽命，並使投影影像變暗。
 - 靠近火災警報器的場所。
 - 「[投影機規格](#)」所列條件以外的地點。
5. 當投影機運作時（即使在待機模式），請勿阻塞通風口。
 - 請勿用其它物品覆蓋投影機。
 - 請勿將投影機放置於毯子、寢具或其它柔軟物品的表面上。
6. 如果在主電壓可能波動 ± 10 伏特的區域，建議您根據現場情況，適當地透過穩壓器、突波保護器或不斷電裝置 (UPS) 來連接投影機。
7. 請勿踩踏投影機，或在上面放置任何物品。
8. 請勿將液體放在投影機附近或放在投影機上。如果液體濺到投影機內，將喪失保固資格。投影機如果不慎弄濕，請拔除電源插座上的插頭，並聯絡 JVCKENWOOD Corporation，安排投影機維修事宜。
9. 操作時請勿直視投影機鏡頭。這會對您的眼睛造成傷害。



RG2 IEC 62471-5:2015

10. 使用控制或調整或執行本文指定以外的其它程序可能會導致危險的輻射暴露。

11. 請勿讓兒童在與投影儀相距任何距離的位置注視投影儀光束。
12. 請勿在投影鏡頭前使用遙控器開啟投影機。
13. 避免在光束內使用雙筒望遠鏡或單筒望遠鏡等光學輔助工具。
14. 投影機可安裝於天花板上，投射反轉影像。請使用適當的天花板安裝工具組來安裝。
15. 本裝置必須接地。
16. 安裝裝置時，在固定配線中加入可用的斷電裝置，或將電源插頭連接到裝置附近可用的插槽插座。如果操作裝置時發生故障，請使用斷電裝置關閉電源供應，或拔除電源插頭。

高溫注意事項

散熱口周圍或上方的機身溫度會在投影機運作時升高。運作時觸碰這些區域會造成手部灼傷。請勿觸碰這些區域。這麼做會導致灼傷。特別注意避免兒童觸碰這些部分。此外，請勿在這些區域放置任何金屬物體。由於投影機發出高溫，因此這麼做會導致意外或人身受傷。

將投影機安裝於天花板上

如果您想要將您的投影機安裝至天花板上，我們強烈地建議您使用合適的投影機天花板安裝工具組來確保可以安全且穩固地安裝。

否則有可能會因為錯誤的規格或使用錯誤長度的螺絲，造成不適當的安裝而有投影機墜落的危險。

您可以向投影機經銷商購買適當的投影機天花板安裝工具組。建議您也可以購買與 Kensington 鎖相容的安全纜線，將其鎖至投影機上的 Kensington 鎖槽與天花板安裝托架上。此舉在安裝托架變鬆時可以為投影機的固定提供第二層防護。

請勿自行拆卸本投影機。機身內含有危險的高電壓配件，萬一接觸人體時可能會造成電擊死亡。

請勿在任何狀況下打開或移除其它部分的護蓋。有關維修問題，請洽詢合格專業的維修人員。



請保留原廠包裝紙箱，以供未來需要打包運送之用。如果您需要將投影機裝回紙箱中，請先將投影機鏡頭調至適當的位置，然後把鏡頭保護墊環繞在鏡頭周圍，再將鏡頭保護墊和投影機保護墊裝好，以避免在運送途中受到損壞。

如需服務或維修，請攜帶投影機洽詢合格的維修人員。

水氣凝結

把投影機從寒冷地點移至悶熱地點之後，請勿立即操作投影機。投影機如果遭受巨大的溫度變化，內部重要零件可能會有水氣凝結。為防止投影機受損，如果有溫度突然改變的情形，至少 2 小時之內請勿使用投影機。

避免揮發性液體

請勿在投影機附近使用揮發性液體，例如殺蟲劑或清潔劑之類的產品。請勿讓橡膠或塑膠品長時間接觸投影機，否則會在投影機表面上留下痕跡。如果以沾有化學物品的布清潔時，請務必遵守清潔產品的安全注意事項。

棄置

此產品包含了下列有害人體和環境的物質。

- 鉛，焊料中含有此物質。

如需棄置本產品，請向當地環保機構洽詢相關規定。

警告

雷射輻射避免直接眼睛曝光 1 類雷射產品

小心

使用時請勿直視鏡頭。

光源規格

105 W 雷射二極體 x 1

波長 449 - 461 nm

最大輸出為 64 mW

本裝置鏡頭的光束散射角度

廣角： $\alpha = 30.3^\circ$

望遠： $\alpha = 19.9^\circ$

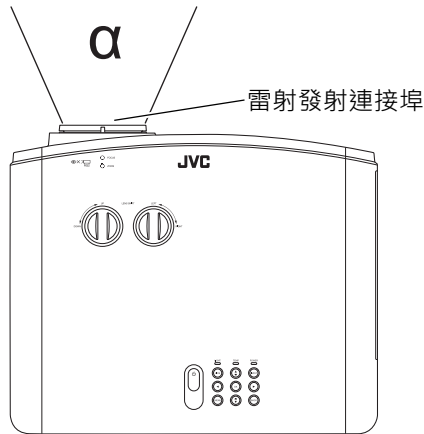

1 類雷射產品

雷射小心標籤



- 本產品符合 EN60825-1 : 2014+A11:2021 。
- 本產品符合 EN50689:2021 。
- 本產品設計適合在牆面或螢幕上投射影像。

警告

使用時請勿直視鏡頭。

小心

使用控制或調整或執行本文指定以外的其它程序可能會導致危險的輻射暴露。

標籤的位置資訊

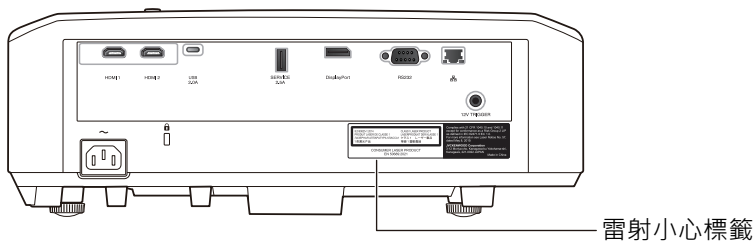

小心

- 請勿在與投影儀相距任何距離的位置注視投影儀光束。
- 在投影鏡頭前使用遙控器啟動投影機時，請注意從鏡頭發出的光束。
- 請勿使用雙筒望遠鏡或單筒望遠鏡等光學輔助工具直視光束。

IEC62471-5

圖示的位置資訊

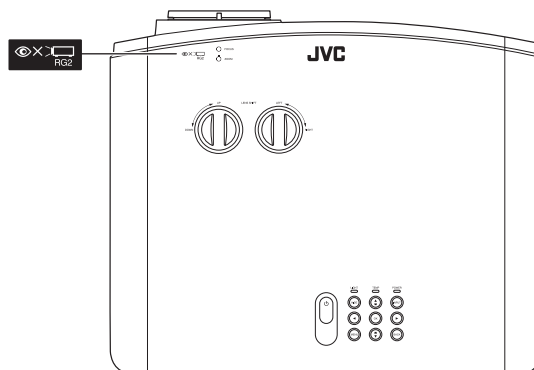

與任何明亮的光源一樣，請勿直視光束，RG2 IEC62471-5:2015

介紹

包裝盒內容

請小心打開產品包裝盒，並且詳細檢查下列產品配件是否齊全。依地區不同，有些項目可能不包括在內。請與購買本產品的經銷商聯絡。

 有些配件可能依地區而異。

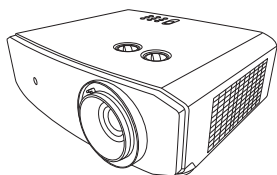

投影機



遙控器和電池

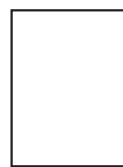

快速使用指南

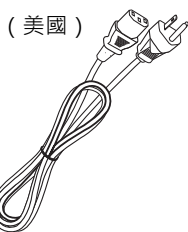

電源線 *

 * 不同地區提供的電源線不盡相同。

投影機外視圖

前視圖 / 頂視圖

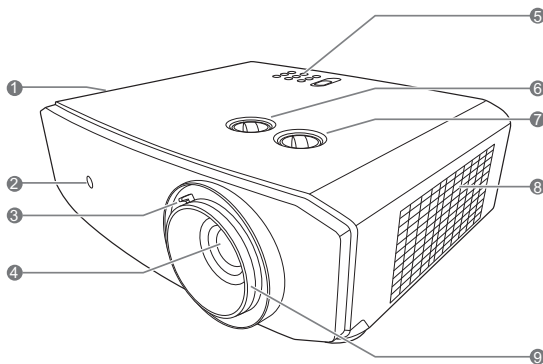

1. 通風口 (熱氣出風口)
2. 前方紅外線遙控感應器
3. 縮放圈
調整投影影像的尺寸。
4. 投影鏡頭
5. 控制面板 (如需詳細資訊, 請參閱「[控制面板](#)」。)
6. 鏡頭偏移旋鈕 (左 / 右)
調整投影影像的水平位置。
7. 鏡頭偏移旋鈕 (上 / 下)
調整投影影像的垂直位置。
8. 通風口 (冷空氣進氣口)
9. 對焦圈
調整所投射影像的焦距。

後視圖 / 底視圖

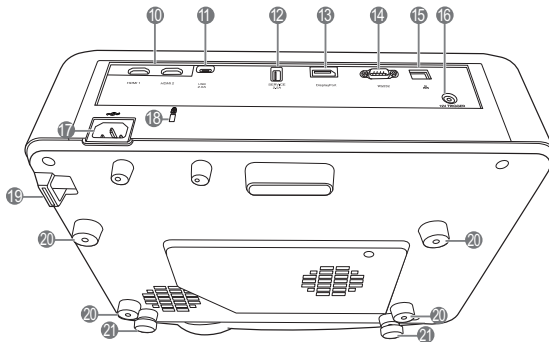

10. HDMI 連接埠 (HDCP 2.3)
11. USB 連接埠
12. SERVICE (USB Type-A) 連接埠
用於外部裝置充電。
13. DisplayPort 連接埠
14. RS-232 控制埠
15. RJ-45 LAN 控制連接埠
16. 12 V DC 輸出端子
用來啟動外接裝置, 例如電動螢幕或光線控制等。請向您的經銷商詢問如何連接這些裝置。
17. AC 電源線插座
18. Kensington 防盜鎖孔
19. 安全桿
20. 天花板安裝孔
21. 調整腳座

控制項與功能

控制面板

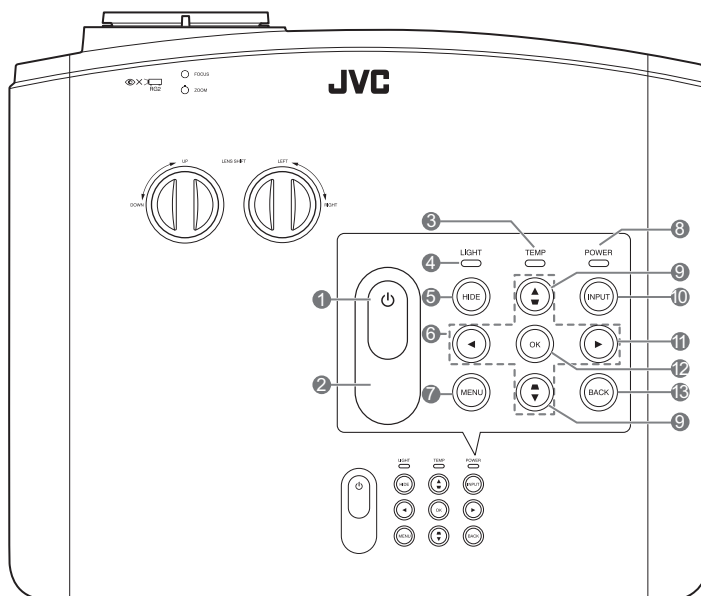

1. 電源

將投影機切換為待機或開機模式。

2. 上方紅外線遙控感應器

3. TEMP (溫度警示燈)

投影機溫度過高時，指示燈會亮起紅燈。

4. LIGHT (燈光指示燈)

顯示光源狀態。光源有問題時，指示燈會亮起或閃爍。

5. HIDE

用於顯示空白螢幕影像。按下投影機或遙控器上的大部份按鍵皆可恢復影像。

6. 方向鍵 (◀、▲、▶、▼)

當啟動 OSD 功能表時，這些按鍵可當作方向鍵，用來選擇所需的 OSD 功能表項目，並進行調整。

7. MENU

顯示功能表，或隱藏顯示的功能表。

8. POWER (電源指示燈)

投影機操作時，指示燈會亮起或閃爍。

9. 梯形修正鍵 (◀、▲、▶、▼、▲)

OSD 功能表未啟動時開啟梯形修正視窗。使用 ◀、▲、▶、▼、▲ 可手動修正由投影角度所造成的影像扭曲。

10. INPUT

顯示來源選取列。

11. ▶

啟動面板按鍵鎖。若要解除鎖定，請按住 ▶ 3 秒鐘或使用遙控器設定 OSD 功能表。

12. OK

啟動選擇的 OSD 功能表項目。

13. BACK

回到上一個 OSD 功能表，退出並儲存使用 OSD 功能表所做的所有變更。

遙控器

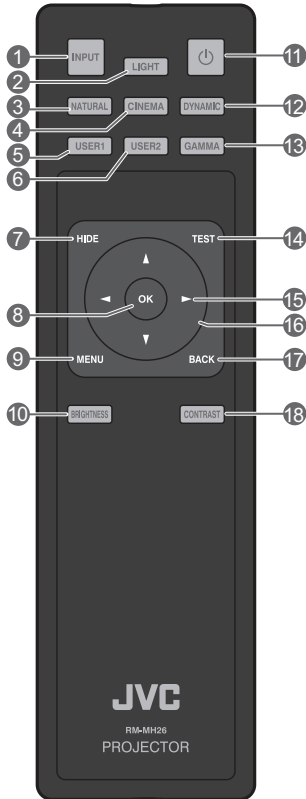

1. INPUT

顯示來源選取列。

2. LIGHT

開啟遙控器背光

數秒鐘。若要保持背光恆亮，請在背光開啟時按下其它任何按鍵。再次按下該按鍵將關閉背光。

3. NATURAL

選取影像模式：Natural。

4. CINEMA

選取影像模式：劇院。

5. USER1

選取影像模式：使用者 1。

6. USER2

選取影像模式：使用者 2。

7. HIDE

用於顯示空白螢幕影像。按下投影機或遙控器上的大部份按鍵皆可恢復影像。

8. OK

啟動選擇的 OSD 功能表項目。

9. MENU

顯示功能表，或隱藏顯示的功能表。

10. BRIGHTNESS

顯示亮度調整的設定列。

11. 電源

將投影機切換為待機或開機模式。

12. DYNAMIC

選取影像模式：動態。

13. GAMMA

顯示 Gamma 功能表。

14. TEST

顯示測試畫面。

15. ► 向右

啟動面板按鍵鎖。若要解除鎖定，請按住 ► 3 秒鐘或使用遙控器設定 OSD 功能表。

16. 方向鍵 (◀ 向左、▶ 向右、▲ 向上、▼ 向下)

當啟動 OSD 功能表時，這些按鍵可當作方向鍵，用來選擇所需的 OSD 功能表項目，並進行調整。

OSD 功能表未啟動時開啟梯形修正視窗。

17. BACK

回到上一個 OSD 功能表，退出並儲存功能表設定。

18. CONTRAST

顯示對比度調整的設定列。

安裝 / 更換遙控器電池

1. 若要開啟電池蓋，請將遙控器翻過來查看背面，按下電池蓋上的手指把手，然後朝箭頭方向向上滑動，如圖所示。
2. 取出所有現有電池（如有必要）並安裝兩顆 AA 電池，注意電池匣底部指示的電池極性。正極 (+) 對準正極，負極 (-) 對準負極。
3. 將電池蓋與底部對齊並推回原位，重新蓋上電池蓋。卡入定位時停止。

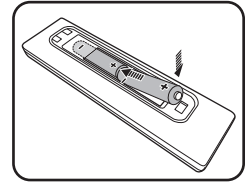
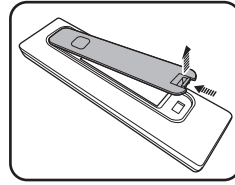

- 避免將遙控器和電池留在溫度過高或過低的環境中，例如廚房、浴室、三溫暖、日光浴室或密閉的汽車內。
- 僅更換由電池製造廠商建議的相同或同等類型電池。
- 請依照電池製造廠商的指示和您當地的環保法規來棄置用過的電池。
- 請勿將電池棄置於火中。這可能會引發爆炸危險。
- 當電池已耗盡或長時間不會使用到遙控器時，請將電池取出，以免發生電池漏液而損壞遙控器。
- 請勿將電池置於高海拔的極低氣壓環境中，否則可能會導致易燃液體或氣體爆炸或洩漏。

遙控器的有效距離

遙控器與投影機紅外線遙控感應器之間必須維持垂直角度，且角度範圍在 30 度以內，才能使遙控器正常運作。遙控器與感應器之間的距離不應超過 8 公尺（~ 26 英尺）。

請確認遙控器與投影機上的紅外線感應器之間並未放置任何障礙物。

- 從前端操作投影機

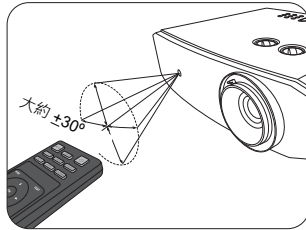

- 從頂端操作投影機

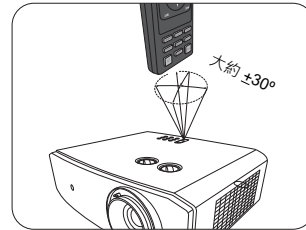



安裝

選擇一個合適的位置

選擇投影機的安裝位置前，請考量下列因素：

- 螢幕的大小和位置
- 電源插座位置
- 投影機和其它設備之間的位置和距離

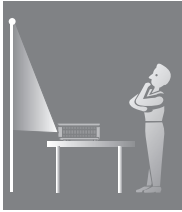
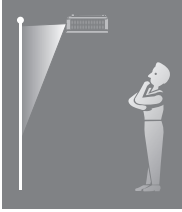
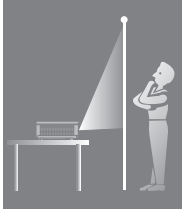
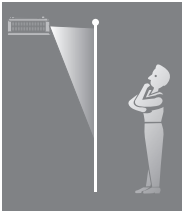
您可以透過下列方式安裝投影機。

<p>1. 前： 如果選擇此位置，投影機將放在螢幕前方靠近地板的地方。 這是放置投影機最普遍的方式，可提供快速的安裝和可攜性。 開啟投影機並進行下列設定： 系統 > Projector Mode > 前</p>		<p>3. 倒吊前投： 如果選擇此位置，投影機將懸吊在螢幕前方的天花板上。 開啟投影機並進行下列設定： 系統 > Projector Mode > 倒吊前投</p>		
<p>2. 後： 如果選擇此位置，投影機將放在螢幕後方靠近地板的地方。 開啟投影機並進行下列設定： 系統 > Projector Mode > 後</p>			<p>4. 倒吊後投： 如果選擇此位置，投影機將懸吊在螢幕後方的天花板上。 開啟投影機並進行下列設定： 系統 > Projector Mode > 倒吊後投</p>	
<p> 此安裝位置需要一個專用的後方投影螢幕。</p>		<p> 此安裝位置需要一個專用的後方投影螢幕與合適的天花板安裝工具組。</p>		

設定偏好的投射影像尺寸

投影機鏡頭和螢幕的距離、縮放設定和視訊格式因素都會影響投影影像的尺寸。若要移動鏡頭，請轉動投影機上的旋鈕依照所需的影像位置，在允許的範圍內朝任何方向移動投影鏡頭。

正面投影

- 移動鏡頭垂直調整投影位置
- 移動鏡頭水平調整投影位置

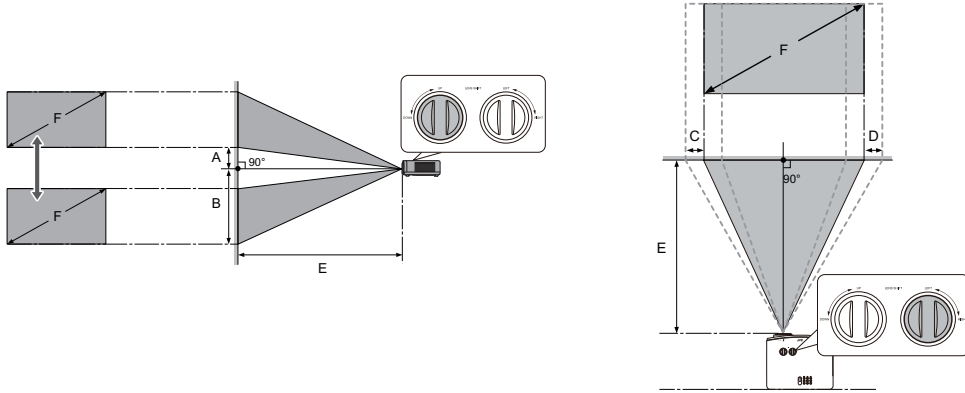

- A：鏡頭中心和投影影像底邊的距離（移動鏡頭上升到最高位置時）
- B：鏡頭中心和投影影像底邊的距離（移動鏡頭下降到最低位置時）
- C：鏡頭中心移動距離（當移動鏡頭至最左側時）
- D：鏡頭中心移動距離（當移動鏡頭至最右側時）
- E：從投影機到螢幕的投影距離
- F：投影影像的尺寸

- 螢幕縱橫比為 16:9，投影影像的縱橫比為 16:9

螢幕尺寸		投影影像的尺寸 (F)				投影距離 (E)				位移 (A)		位移 (B)		位移 (C、D)	
對角線		高度		寬度		最短 (廣角)		最長 (望遠)							
英吋	公分	英吋	公分	英吋	公分	英吋	公分	英吋	公分	英吋	公分	英吋	公分	英吋	公分
80	203	39	100	70	177	94	240	151	384	3.9	10	43.1	110	16.0	41
90	229	44	112	78	199	106	270	170	432	4.4	11	48.5	123	18.0	46
95	241	47	118	83	210	112	285	180	456	4.7	12	51.2	130	19.0	48
100	254	49	125	87	221	118	300	189	480	4.9	12	53.9	137	20.0	51
110	279	54	137	96	244	130	330	208	528	5.4	14	59.3	151	22.1	56
120	305	59	149	105	266	142	360	227	576	5.9	15	64.7	164	24.1	61
130	330	64	162	113	288	154	390	246	624	6.4	16	70.1	178	26.1	66
140	356	69	174	122	310	165	420	265	672	6.9	17	75.5	192	28.1	71
150	381	74	187	131	332	177	450	283	720	7.4	19	80.9	205	30.1	76
160	406	78	199	139	354	189	480	302	768	7.8	20	86.3	219	32.1	81
170	432	83	212	148	376	201	510	321	816	8.3	21	91.7	233	34.1	87

螢幕尺寸		投影影像的尺寸 (F)				投影距離 (E)				位移 (A)		位移 (B)		位移 (C、D)	
對角線		高度		寬度		最短 (廣角)		最長 (望遠)							
英吋	公分	英吋	公分	英吋	公分	英吋	公分	英吋	公分	英吋	公分	英吋	公分	英吋	公分
180	457	88	224	157	398	213	540	340	864	8.8	22	97.1	247	36.1	92
200	508	98	249	174	443	236	600	378	960	9.8	25	107.9	274	40.1	102

☞ 所有測量值皆為近似值，可能會與實際的大小有些許出入。如果您要永久安裝投影機，建議您使用實際的投影機先實地測試投影尺寸、距離和投影機的光學特性，然後再安裝。這有助於您找到最合適且準確的安裝位置。

鏡頭移動的投影範圍

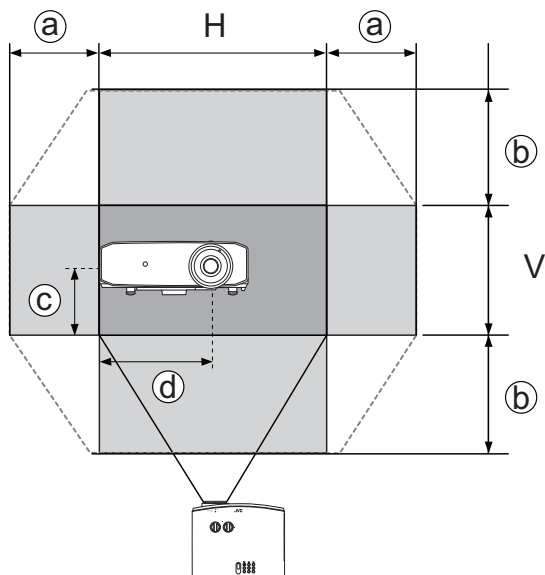

- a: 最大水平範圍 (水平 × 23%)
- b: 最大垂直範圍 (垂直 × 60%)
- c: 影像的 1/2 垂直高度
- d: 影像的 1/2 水平高度

⚠ 聽見咔嚓聲表示旋鈕已達到極限時，請務必停止轉動調整旋鈕。過度轉動旋鈕會造成損壞。

- ☞ • 您無法將影像移動到水平和垂直最大值。
- 調整鏡頭偏移並不會降低影像的品質。如果發生影像變形，請參閱「調整投影的影像」中的詳細資訊。

連線

將訊號來源連接到投影機時，請務必：

1. 關閉所有裝置的電源，再進行連線。
2. 依照各來源使用正確的訊號線。
3. 確認訊號線是否接穩。

☞ 下列的連接圖解中，未隨附連接線（請參閱「[包裝盒內容](#)」）。連接線請向電子用品店購買。

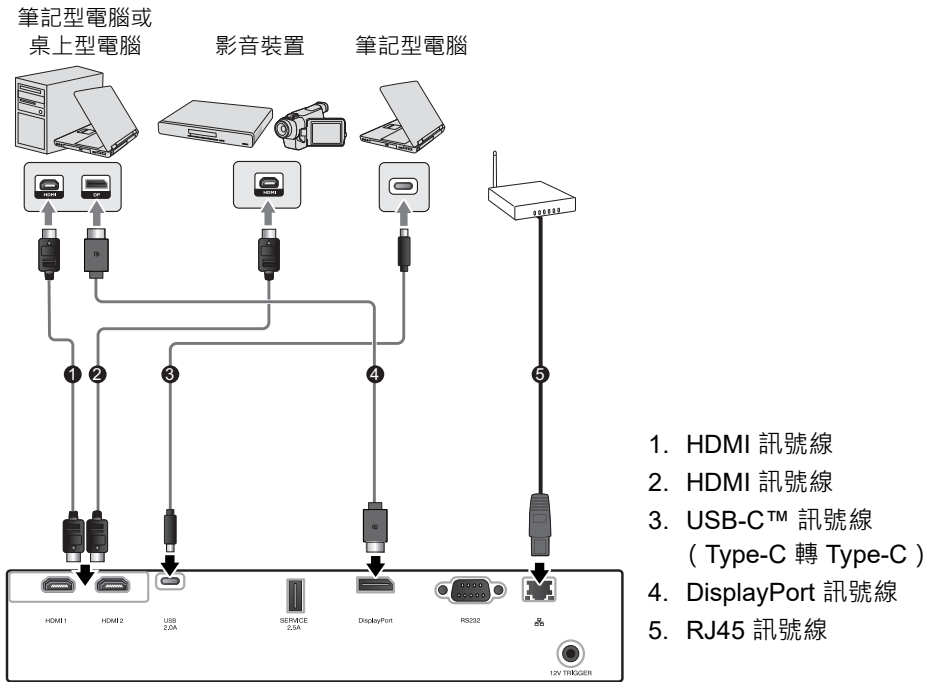

端子	HDCP 版本	用於
HDMI 1	2.3	4K/HDR 來源
HDMI 2	2.3	4K/HDR 來源
USB	2.3	4K/HDR 來源
DisplayPort	2.3	4K/HDR 來源

☞ **HDMI 1 和 HDMI 2 連接器支援 4K (超高畫質) /HDR。**

☞ 從外部裝置輸入 4K 視訊訊號時，請使用檢驗合格的頂級高速 HDMI 訊號線（18 Gbps 相容）並連接到 HDMI 端子。

☞ **USB 支援 5V/2A 輸出的 DP Alt 模式。**

☞ 使用支援 DP Alt 模式的 USB-IF 規格 USB-C™ 訊號線連接到 USB 連接埠。此連接埠僅支援 Type-C 轉 Type-C 訊號線。

☞ 不保證能夠連接全部 DP Alt 模式的相容裝置。

操作

啟動投影機

1. 將電源線插入投影機與電源插座。開啟電源插座的開關（若有的話）。供應電源之後，投影機的 **POWER（電源指示燈）** 閃綠燈。

⚠ 請務必使用提供的電源線，以避免發生如觸電和火災等危險。

2. 按下 **⏻** 以啟動投影機。投影機開啟時，**POWER（電源指示燈）** 會恆亮綠燈。
暖機時，風扇會啟動並運作，且螢幕會出現開機畫面。投影機暖機時不會對任何指令有回應。

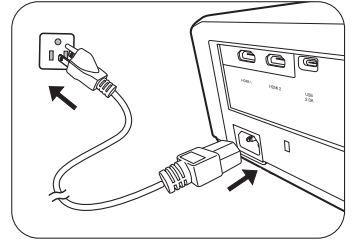

關閉投影機

1. 按下 **⏻**。投影機將顯示關機確認訊息。
2. 再次按下 **⏻**。**POWER（電源指示燈）** 會閃綠燈，然後風扇會運作大約 2 分鐘以冷卻光源。在冷卻過程中，投影機不會回應任何指令。
3. 冷卻過程結束時，**POWER（電源指示燈）** 將閃綠燈。
如果長時間不使用投影機，請拔掉插座上的電源線。

👉 請避免於關閉投影機後立即開啟，因為過熱會縮短光源壽命。實際的光源壽命可能因為環境狀況及使用情形的不同而異。

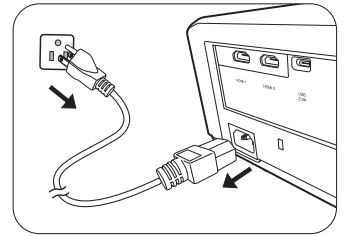

選擇輸入來源

本投影機可以同時連接多種設備。然而您一次只能選擇顯示一個全螢幕。在啟動投影機時，它會自動搜尋可用的訊號。

如果您要讓投影機永遠自動搜尋訊號：

- 進入系統功能表，然後啟用 **Auto Input Search**。(請參閱第 26 頁的「Auto Input Search」)

選取視訊來源：

1. 按下 **INPUT** 顯示來源選取列。

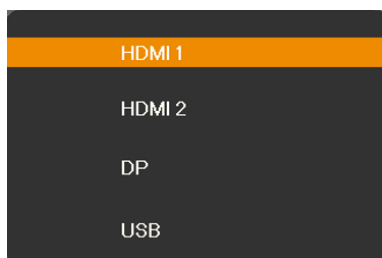

2. 按下 ▲/▼ 直到選取您需要的訊號，然後按下 **OK**。

偵測到訊號後，所選取的來源資訊會顯示在螢幕上幾秒鐘的時間。如果有多台設備同時連接到投影機，可以重複步驟 1-2 以搜尋另一個訊號。

 關於本投影機的原生解析度，請參閱「[投影機規格](#)」。為了達到最佳的影像顯示效果，您應該選擇並使用此解析度之輸入訊號來源。其它的解析度會被投影機依照縱橫比設定進行縮放，某些影像會變形或清晰度降低。如需詳細資訊，請參閱「[縱橫比](#)」。

調整投影的影像

調整投射角度

投影機有兩個調整腳座。這些調整腳座可變更影像高度與投影角度。適度向內或向外旋轉調整腳座以瞄準及對齊投影角度。

 如果螢幕與投影機彼此並未垂直，投影的影像會發生垂直方向的梯形失真。若要修正這類狀況，請參閱「[修正梯形失真](#)」瞭解詳細資訊。

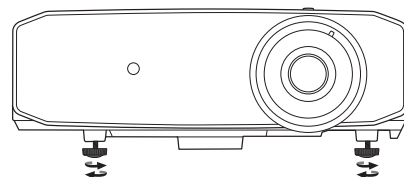

 光源亮起時，請勿直視鏡頭。光源的強烈光束會對您的眼睛造成傷害。

微調影像尺寸和清晰度

若要調整投影影像尺寸，請轉動投影機上的縮放圈。

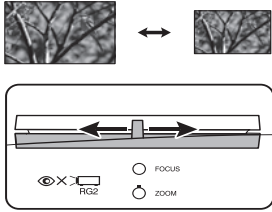

若要讓影像清晰，請旋轉投影機上的對焦圈。

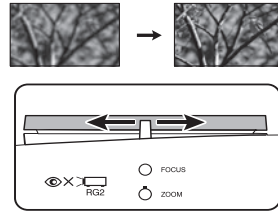

修正梯形失真

梯形失真是指投影影像因傾斜投影而變成梯形的情況。投影機與螢幕不處於垂直位置時會發生此現象。

除了調整投影機的高度之外，您也可以依照下列指示進行手動修正：

1. 採取下列其中一個步驟來顯示**梯形修正**視窗：

- 按下投影機上的 ▲/▼、▼/▲、◀ 或 ▶。
- 按下遙控器上的 ▲/▼、▼/▲ 或 ▶。

2. 下列圖解顯示如何修正梯形失真：

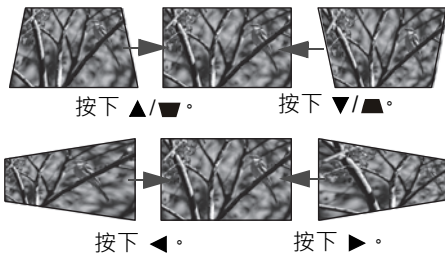

- 若要修正影像下方的梯形失真，請使用 ▼ 或 ▼/▲。
- 若要修正影像上方的梯形失真，請使用 ▲ 或 ▲/▼。
- 若要修正影像右側的梯形失真，請使用 ◀ 或 ▶。
- 若要修正影像左側的梯形失真，請使用 ▶ 或 ◀。

完成時，按下 **BACK** 儲存變更並離開。

☞ 端視您的安裝情況而定，可能會有不能進行梯形失真的情形。在此情況下，盡可能重設安裝情況，並且筆直投影到螢幕。

調整 4 個邊角

您可以設定水平和垂直值來手動調整影像的四個邊角。

1. 進入顯示功能表，選取**邊角調整**並按下 **OK**。
2. 按下 **▲/▼/◀/▶** 選取一個邊角，並按下 **OK**。
3. 選取 45° 或 90° 角度調整，並按下 **OK**。
4. 按照畫面指示使用 **▲/▼/◀/▶** 調整不同的值。

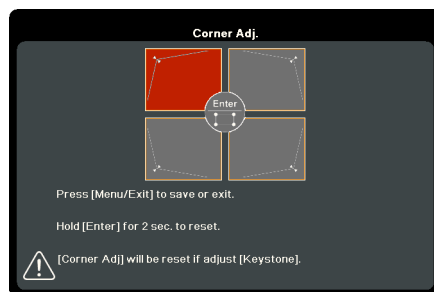

 按住確定兩秒可將邊角調整重設為預設值。

功能表功能

關於 OSD 功能表

若要存取 OSD 功能表，請按下 **MENU**。

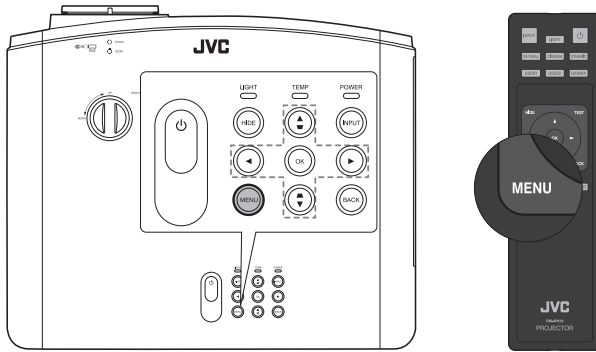

使用 OSD 功能表

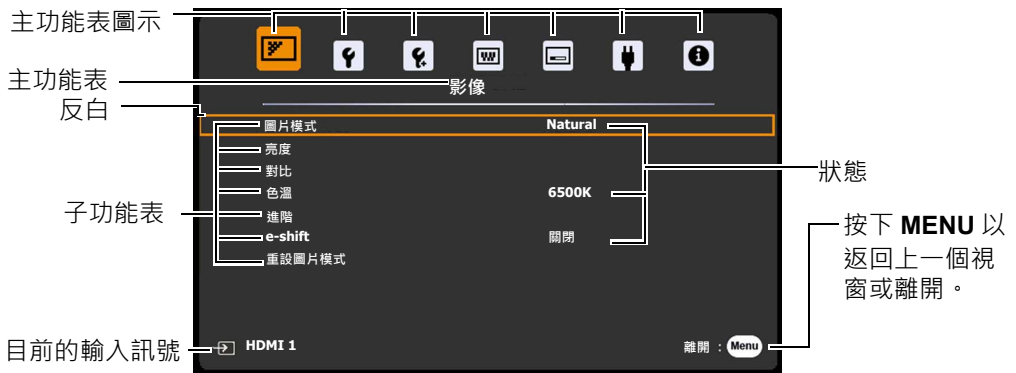





若要存取 OSD 功能表，請按下投影機或遙控器上的 **MENU**。其中包含下列主功能表。請參閱下列功能表項目之後的連結以瞭解更多資訊。



1. **影像**功能表（請參閱第 22 頁）
2. **基本**功能表（請參閱第 24 頁）
3. **進階**功能表（請參閱第 25 頁）
4. **系統**功能表（請參閱第 25 頁）
5. **顯示**功能表（請參閱第 27 頁）
6. **電源管理**功能表（請參閱第 28 頁）
7. **資訊**功能表（請參閱第 29 頁）

可用的功能表項目取決於連接的視訊來源或特定的設定。無法使用的功能表項目將呈現灰色。

- 使用投影機或遙控器上的方向鍵（◀/▶/▲/▼）來瀏覽功能表項目。
- 使用 **OK** 確定選取的功能表項目。

影像功能表

子功能表	功能及說明
<p>圖片模式</p>	<p>選取適合您操作環境與輸入訊號影像類型的預設圖片模式。</p> <p>預設圖片模式說明如下：</p> <ul style="list-style-type: none"> • Natural：有平衡的色彩飽和度及對比度，以及較低的亮度，這最適合視訊影像。 • 劇院：有平衡的色彩飽和度及對比度，以及較低的亮度，這最適合在全暗的環境中欣賞電影（就像在電影院一樣）。 • 動態：將投影的亮度調到最大。此模式適合需要極高亮度的環境，例如在充分照明的室內使用投影機。 • 遊戲：最適合在環境光線較弱的室內玩電動遊戲。 <p> 選取遊戲模式時，Low Latency Mode 將開啟。</p> <ul style="list-style-type: none"> • Animation：用於觀看動畫。 • 使用者 1 / 使用者 2：恢復使用者自訂的設定。選取使用者 1 / 使用者 2後，根據您選取的輸入訊號，可調整顯示功能表下的部份子功能表。 <p> HDR10 或 HLG (Hybrid Log-Gamma) 內容輸入到投影機時，會自動切換到適當的影像模式。</p>
<p>亮度</p>	<p>調整影像亮度。當調整此控制項時，影像顯示的黑色區域依然為黑色，但細節更為清晰可見。</p> <div style="display: flex; align-items: center;">  <div style="margin-left: 20px;"> <p>數值愈大，影像愈明亮，而數值愈小，影像愈暗沈。</p> </div> </div>
<p>對比</p>	<p>調整影像的明暗區域差異程度。調整亮度值後，調整對比設定白色峰值。</p> <div style="display: flex; align-items: center;">  <div style="margin-left: 20px;"> <p>數值愈大，對比度愈大。</p> </div> </div>
<p>色溫</p>	<p>Settings：9500K、8500K、7500K、6500K、5500K</p> <p>您也可以調整下列選項來設定偏好的色溫。</p> <ul style="list-style-type: none"> • 紅色增強 / 綠色增強 / 藍色增強：調整紅、綠、藍的對比度。 • 紅色差距值 / 綠色差距值 / 藍色差距值：調整紅、綠、藍的亮度。在 YCbCr 輸入期間 Color Space 設定為 YCbCr 時，無法使用此功能；在 Color Space 設定為自動而且完整範圍 YCbCr 訊號輸入時，也無法使用此功能。

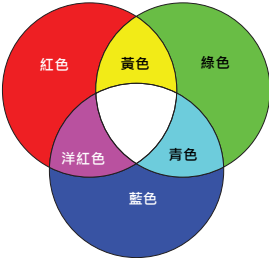
子功能表	功能及說明
進階	<p>• 銳利度</p> <p>使圖像看起來較清晰或柔和。</p>  <p>數值愈大，畫面更清晰。數值愈小，畫面就愈柔和。</p>
	<p>• Gamma</p> <p>Gamma 是指輸入來源與圖像亮度之間的關係。</p> <ul style="list-style-type: none"> • 2.2：正常 Gamma 值。 • 1.8/2.0/2.4/2.6：值愈高，影像愈暗沈。 <p> 此功能在 HDR 模式下停用。</p>
	<p>• Picture Tone</p> <p>您也可以手動選取亮度，顯示更好的圖像畫質。值愈高，圖像愈明亮；值愈低，圖像愈暗沉。</p> <p> 此功能只能在 HDR10 或 HLG 圖片模式下調整。</p>
	<p>• BrilliantColor</p> <p>選取 2 至 10 的 BrilliantColor 等級，以 1 為增量。預設為關閉。</p>
	<p>• 色彩管理</p> <p>提供六組 (RGBCMY) 可調整色彩。您可以選取任何一個調整色彩範圍和飽和度。</p> <ol style="list-style-type: none"> 1. 按下 OK 顯示色彩管理視窗。 2. 選取主色並使用 ◀/▶ 選擇 R (紅色)、G (綠色)、B (藍色)、C (青色)、M (洋紅色) 和 Y (黃色)。 3. 按下 ▼ 選取色調並使用 ◀/▶ 設定其範圍。範圍增加，此顏色就會包含越多兩個鄰近顏色的範圍。  <p>圖解顯示顏色之間的相互關係。 例如，您選取了 R 並將範圍設定為 0，則只會選取純紅色。增加它的範圍會使得紅色更接近黃色和洋紅。</p> <ol style="list-style-type: none"> 4. 按下 ▼ 選取飽和度 * 並使用 ◀/▶ 調整其數值。所做的每一項調整都會立即反映到影像上。 5. 按下 ▼ 選取增益並使用 ◀/▶ 設定其值。您選取的主要色彩所呈現的對比度將受影響。所做的每一項調整都將立即反映到影像上。 6. 重複步驟 2 到 5，直到完成所有必要的調整。 7. 完成時，按下 BACK 離開。 <p>* 關於飽和度</p> <p>這是某個色彩在視訊畫面中的總量。數值愈小，色彩飽和度愈低；設成「0」會把色彩從整個影像中去除。如果飽和度過高，色彩就會變得過頭而不真實。</p>

子功能表	功能及說明
e-shift	<p>切換顯示解析度。</p> <ul style="list-style-type: none"> • 關閉：切換為 1080p 解析度。 • 開啟（建議）：切換為 4K 解析度。
重設圖片模式	將您對於選取的 圖片模式 （包括預設模式、 使用者 1 和 使用者 2 ）進行的調整恢復為原廠預設值。

基本功能表

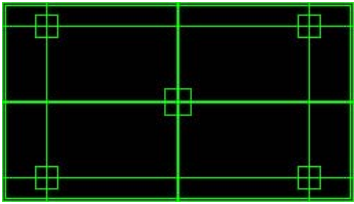

子功能表	功能及說明
畫面	<p>用於調整影像尺寸和焦距，並檢查投影影像完全不失真。若要關閉測試畫面，請返回此功能表並選取關閉。</p> 
空白畫面計時	選取 5 至 30 分鐘的 空白畫面計時 ，以 5 為增量。預設值為 無效 。
消息	按下 確定 進入 消息 功能表。選取 關閉 將停用來源資訊和最佳解析度等訊息。預設為 開啟 。
開機畫面	提供您選擇在開機過程中要顯示的標誌畫面。您可以選擇 JVC 標誌畫面、 藍色 畫面或 黑色 畫面。
背景色	設定投影機的背景色彩。

進階功能表



子功能表	功能及說明
Input Settings	<ul style="list-style-type: none"> • Color Space 將 Color Space 設定為自動、RGB 或 YCbCr。 • Input Level 將 Input Level 設定為自動、增強或正常。
區域網路控制設定	<ul style="list-style-type: none"> • 區域網路設定 按下確定進入區域網路控制設定功能表。在區域網路設定中，選取 DHCP 開啟 或 靜態 IP。 <ol style="list-style-type: none"> 1. 選取靜態 IP時，按下 ▼ 選取投影機 IP 位址並使用 ◀/▶ 選取號碼。 2. 按下 ▼ 選取子網路遮罩並使用 ◀/▶ 選取號碼。 3. 按下 ▼ 選取預設閘道並使用 ◀/▶ 選取號碼。 4. 按下 ▼ 選取 DNS 伺服器並使用 ◀/▶ 選取號碼。 • 待機區域網路控制 待機區域網路控制為開啟時，LAN 功能在待機期間可供使用（LAN 電源待機）。若為關閉時，LAN 功能在待機期間無法使用（低功耗待機）。 以上設定完成後，選擇套用將生效。
HDR	投影機支援 HDR 影像來源。這可以自動偵測來源的動態範圍，並且在選取 自動 時藉由最佳設定在大範圍的光線條件下再現內容。
Low Latency Mode	<p>Low Latency Mode 可大幅縮短輸入來源與顯示影像之間的回應時間。此功能支援下列時序：</p> <ul style="list-style-type: none"> • 4K 60Hz • 1080p 60/120/144/192/200/240 Hz
光源設定	<ul style="list-style-type: none"> • 光源模式 從下列模式選取投影機光源電源。 <ul style="list-style-type: none"> • 正常：光源亮度全亮。 • Eco：降低 30% 的系統噪音與光源耗電量。 • Dynamic Eco：光源耗電量會因顯示的內容而異。 <p>如果選取 Eco 或 Dynamic Eco 模式，其輸出光的強度會減弱，因此所投影出來的畫面會變得較暗。如需詳細資訊，請參閱「設定光源模式」。</p> <ul style="list-style-type: none"> • 光源使用時間資訊 選取將得知內建的計時器自動計算的光源使用時間（小時）。
重置設定	<p>按下確定將重設全部設定。</p> <p> 下列功能不會變更：梯形修正、邊角調整、扭曲、縮放、數位變焦（調整值 < 1.0 倍時）、數位變焦、區域網路控制設定、語言、Projector Mode、高海拔模式、密碼、控制方法和傳輸速率。</p>

系統功能表

子功能表	功能及說明
語言	設定 OSD 功能表的語言。
Projector Mode	如需詳細資訊，請參閱「 選擇一個合適的位置 」。

子功能表	功能及說明
主選單設定	<ul style="list-style-type: none"> • 主選單顯示時間 設定在最後一次按下按鍵後，OSD 畫面停留的時間長度。 • 主選單位置 設定 OSD 功能表位置。
高海拔模式	<p>這個模式是提供使用者在像是高海拔或高溫的環境下使用。如果您身處海平面 1500 至 3000 公尺，以及溫度介於 0°C 至 30°C 的環境時，請啟動此功能。</p> <p>當高海拔模式運作時，為了降低設備的溫度並提高效能而必須提高風扇的轉速，也因此會產生較高分貝的運作噪音。</p> <p>若您在除了上述以外的其它惡劣環境下使用投影機，可能會出現自動關機的現象。此現象乃是為了防止投影機內部過熱所做的保護設計。若發生這類情形，請切換到高海拔模式以解決自動關機的問題。然而，這並不表示本投影機可以在任何惡劣或極端的環境下使用。</p>
Auto Input Search	<p>設定投影機是否自動搜尋輸入來源。</p> <p>選取開啟能夠讓投影機搜尋輸入來源，直到取得訊號。如果將功能設定為關閉，投影機將選取上次使用的輸入訊號。</p>
密碼	<p>為了安全考量並防止未經授權使用投影機，您可以為投影機設定密碼。知道正確密碼的人才能使用此投影機。如果您連續 5 次輸入錯誤的密碼，投影機將會在短時間內自動關閉。</p> <p> 啟用此功能之後，如果忘記密碼，將會造成您相當大的不便。請記下密碼並妥善保管，以供日後需要時參考。</p> <p>如果先前提未設定密碼，會要求您設定新密碼。根據畫面顯示，四個方向鍵 (▲/▶/▼/◀) 分別代表四個數字 (1、2、3、4)。請使用方向鍵來設定六位數密碼。數字會在您輸入時顯示為 *****。</p> <ul style="list-style-type: none"> • 變更密碼 在變更密碼前，您會被要求先輸入正確的舊密碼。 • 開機鎖定 在變更設定前，您會被要求先輸入正確的舊密碼。 <p> 一旦密碼設定完成並啟用開機鎖定功能後，投影機每次開啟都要輸入密碼，否則無法使用。</p> <p> 如果您忘記密碼，請聯絡當地 JVC 服務中心尋求協助。您可能需要提供購買證明文件，證實您是產品的授權使用者。</p>
面板按鍵鎖定	<p>您可以鎖定投影機上的控制按鍵，避免不小心更改了投影機的設定 (例如不小心被孩童誤按按鍵)。</p> <p>您選取開啟啟動此功能時，投影機上除了  電源以外的控制按鍵都無法使用。若要解除鎖定，請按住投影機上的  3 秒鐘或使用遙控器選取此處的關閉。</p> <p> 透過遙控器或鍵盤即可存取功能。</p>
控制方法	<p>針對控制方法選取 RS232 或 SERVICE Terminal。</p>
傳輸速率	<p>選取與電腦相同的傳輸速率，以便使用適當的 RS-232 訊號線連接投影機並更新或下載投影機的韌體。此功能僅限合格的維修人員使用。</p>

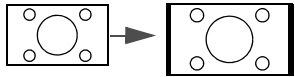
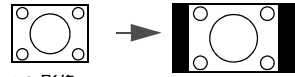
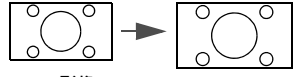
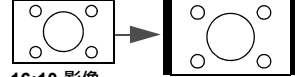
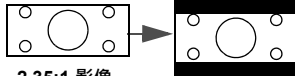
顯示功能表

子功能表	功能及說明
縱橫比	<p>在下圖中，黑色部分是非顯示區域，白色部分是顯示區域。</p> <ul style="list-style-type: none"> 自動  15:9 影像 依照比例調整影像，使其在水平或垂直寬度上符合投影機的原生解析度。這最能夠充分使用螢幕畫面，並維持影像的縱橫比。 4:3  4:3 影像 將影像以 4:3 縱橫比顯示在螢幕的中心。 16:9  16:9 影像 將影像以 16:9 縱橫比顯示在螢幕的中心。 16:10  16:10 影像 將影像以 16:10 縱橫比顯示在螢幕的中心。 2.35:1  2.35:1 影像 將影像以 2.35:1 縱橫比顯示在螢幕的中心。 原生比例  4:3 影像 以原始解析度投影影像並調整影像大小以適合顯示區域。對於解析度較低的輸入訊號，投影影像將以原始大小顯示。  16:9 影像
梯形修正	<ul style="list-style-type: none"> 手動 調整投影影像因傾斜投影而變成梯形的梯形失真情況。您可以透過調整垂直 / 水平梯形失真或旋轉影像來手動校正影像變形。選取您要調整的項目並使用 ◀ 或 ▶。
邊角調整	如需詳細資訊，請參閱第 20 頁的「調整 4 個邊角」。

子功能表	功能及說明
扭曲	<p>此功能可校正投影機的影像在投影到圓柱、球形等不平整表面時呈現的幾何變形。</p> <ul style="list-style-type: none"> • 啟用 此功能啟用時，將無法使用下列功能：梯形修正、邊角調整。 • 控制方法 可供您選取對於扭曲調整偏好使用的控制方法。 • 扭曲調整 在扭曲 > 啟用功能表中選取開啟並且在扭曲 > 控制方法功能表中選取 OSD 時，此功能可供使用。 <ol style="list-style-type: none"> 1. 使用 ▲/▼/◀/▶ 將游標移動到您要調整的點。 2. 按下 OK 進入調整模式。 3. 使用 ▲/▼/◀/▶ 移動該點的 x 和 y 座標。 4. 按下 MENU 離開調整模式。 5. 重複步驟 1 至 4 調整另一個點，直到您對投影影像感到滿意為止。 6. 按下 MENU 離開該功能。 • 重設 將扭曲功能表中的全部設定回復為原廠預設值。
縮放	在 0.8 倍至 2.0 倍之間縮放鏡頭。預設為 1.0 倍。
數位變焦	<p>在 -50 至 50 之間數位縮放垂直 / 水平焦距。</p> <p> 此功能在縮放為 1.0 倍或更高時無法使用。</p>

電源管理功能表

子功能表	功能及說明
自動開機	<ul style="list-style-type: none"> • 訊號 在訊號設定為 HDMI 的情況下，當 HDMI 訊號插入投影機時，投影機將自動從待機模式啟動電源。 • 直接開機 允許投影機在透過電源線供電時自動開啟。
Power Settings	<ul style="list-style-type: none"> • 自動關機 此功能可避免長時間無偵測到訊號時之不必要的投射。如需詳細資訊，請參閱「設定自動關機」。 • 睡眠計時器 設定計時器以關閉投影機。計時器倒數計時至零時，將彈出確認關閉投影機の確認訊息。 • 省電模式 如果長達 5 分鐘沒有訊號，光源將進入低能耗模式。
12V 觸發	<p>有一個 12V 觸發器會根據安裝情況的需求運作。有兩個項目可供選取：</p> <ul style="list-style-type: none"> • 關閉：如果選取此項目，投影機在開啟時不會傳送電子訊號。 • 開啟：投影機將在開啟時傳送從低到高的電子訊號，在關閉時傳送從高到低的訊號。

資訊功能表

子功能表	功能及說明
Input	顯示目前訊號來源。
解析度	顯示輸入來源訊號的原生解析度。
MaxCLL / FALL	顯示偵測到的內容最高亮度和偵測到的幀內最高平均亮度。
色彩系統	顯示輸入系統格式。
IP 位址	顯示目前的 IP 位址 。
MAC 位址	顯示目前的 MAC 位址 。
韌體版本	顯示投影機的韌體版本。
Low Latency Mode	顯示目前的 Low Latency Mode 。
S/N	顯示投影機的序號。

 某些資訊只有在使用特定輸入來源時，才會提供。

OSD 功能表結構

OSD 功能表會因為選取的訊號類型而有所不同。

主功能表	子功能表	選項	
影像	圖片模式	Natural/ 劇院 / 動態 / 遊戲 / Animation/ 使用者 1/ 使用者 2	
	亮度		
	對比		
	色溫		9500K/8500K/7500K/6500K/5500K
			紅色增強
			綠色增強
			藍色增強
			紅色差距值
			綠色差距值
			藍色差距值
	進階	銳利度	
		Gamma	1.8/2.0/2.2/2.4/2.6
		Picture Tone	-2/-1/0/+1/+2
		BrilliantColor	關閉 /1/2/3/4/5/6/7/8/9/10
		色彩管理	
			色調
			增益
			飽和度
e-shift		關閉 / 開啟	
重設圖片模式		重設 / 取消	
基本	畫面	關閉 / 開啟	
	空白畫面計時	無效 /5 分鐘 /10 分鐘 /15 分鐘 /20 分鐘 / 25 分鐘 /30 分鐘	
	消息	關閉 / 開啟	
	開機畫面	黑色 / 藍色 / JVC	
	背景色	綠色 / 黑色 / 藍色	
	Input Settings	Color Space	自動 /RGB/YCbCr
		Input Level	自動 / 增強
區域網路控制設定		區域網路設定	
		投影機 IP 位址	
		子網路遮罩	
		預設閘道	
		DNS 伺服器	
		待機區域網路控制	
		套用	
HDR	HDR/HLG	自動 /SDR	
Low Latency Mode		關閉 / 開啟	
光源設定	光源模式	正常 /Eco/Dynamic Eco	
		光源使用時間	
	光源使用時間資訊		正常
			Eco
			Dynamic Eco
重置設定		重設 / 取消	
進階			

主功能表	子功能表	選項	
系統	語言	English / Deutsch / Español / Italiano / Français / Português / Nederlands / Русский / Polski / Čeština / Svenska / Türkçe / 简体中文 / 繁體中文 / 日本語 / فارسی	
	Projector Mode	前 / 後 / 倒吊前投 / 倒吊後投	
	主選單設定	主選單顯示時間	Always On / 5 秒 / 10 秒 / 15 秒 / 20 秒 / 25 秒 / 30 秒
		主選單位置	居中 / 左上角 / 右上角 / 右下角 / 左下角
	高海拔模式	關閉 / 開啟	
	Auto Input Search	關閉 / 開啟	
	密碼	變更密碼	
		開機鎖定	關閉 / 開啟
	面板按鍵鎖定	關閉 / 開啟	
	控制方法	RS232	
		SERVICE Terminal	
	傳輸速率	2400/4800/9600/14400/19200/38400/57600/115200	
	顯示	縱橫比	自動 / 4:3/16:9/16:10/2.35:1 / 原生比例
梯形修正		手動	垂直
			水平
			旋轉
邊角調整		右上角	45°/90°
		左上角	45°/90°
		右下角	45°/90°
		左下角	45°/90°
扭曲		啟用	關閉 / 開啟
		控制方法	OSD
			RS232
			扭曲調整
		重設	
縮放	0.8 倍至 2.0 倍		
數位變焦	垂直 / 水平：-50 ~ 50		
電源管理	自動開機	訊號	無效 / HDMI
		直接開機	無效 / 啟用
		自動開機	無效 / 10 分鐘 / 20 分鐘 / 30 分鐘
	Power Settings	睡眠計時器	無效 / 30 分鐘 / 1 小時 / 2 小時 / 3 小時 / 4 小時 / 8 小時 / 12 小時
		省電模式	啟用 / 無效
12V 觸發	關閉 / 開啟		

資訊

Input

解析度

MaxCLL / FALL

色彩系統

IP 位址

MAC 位址

韌體版本

Low Latency Mode

S/N

維護資訊

維護投影機

清潔鏡頭

發現表面有灰塵或髒污時，立刻清潔鏡頭。

清潔投影機的任何零件前，請使用適當的關機程序關閉投影機（請參閱「[關閉投影機](#)」），並拔除電源線，然後讓它完全冷卻。

- 使用罐裝的壓縮空氣清除灰塵。
- 如有塵土或髒污，使用鏡片專用清潔紙或沾有清潔劑的布來輕拭鏡片。
- 請勿使用研磨墊、鹼性 / 酸性清潔劑、擦洗粉或是酒精、苯、溶劑或殺蟲劑等揮發性溶劑。使用此類物質或與橡膠或乙烯基物質長時間接觸可能會對投影機表面和機身材質造成傷害。

 請勿以手指接觸鏡頭，或以粗糙的物質打磨鏡頭。即使是紙巾也會損害鏡頭表層。您只能使用適合的相機鏡頭刷、布和清潔劑。請勿在投影機電源仍然開啟，或使用後仍然很燙時清潔鏡頭。

清潔投影機外殼

清潔投影機的任何零件前，請使用適當的關機程序關閉投影機（請參閱「[關閉投影機](#)」），並拔除電源線，然後讓它完全冷卻。

- 如果要清潔髒污，請使用非棉質的乾軟布，輕拭外殼。
- 要清除嚴重髒污及斑點，請將軟布沾水或中性清潔劑，再擦拭外殼。

 請勿使用蠟、酒精、苯、溶劑或其它化學清潔劑。上述物質會損傷外殼。

收存投影機

若要長時間收存投影機：

- 確定收存場所的溫度與溼度是在投影機建議的範圍之內。請參閱「[規格](#)」或聯絡您的經銷商來得知其範圍。
- 收回調整腳座。
- 取出遙控器的電池。
- 將投影機放在原本的包裝或同材質的包裝材料裡。

運送投影機

建議將投影機放在原本的包裝或同材質的包裝材料裡。

光源資訊

瞭解光源使用時間

當使用投影機時，其光源使用時間（小時）會使用內建的計時器自動地計算。

取得光源使用時間資訊：

1. 按下 **MENU**。
2. 使用方向鍵 (◀/▶/▲/▼) 前往 **資訊** 或進入 **進階 > 光源設定 > 光源使用時間資訊** 功能表。
3. **光源使用時間** 資訊隨即顯示。
4. 按下 **MENU** 離開。

延長光源使用壽命

若要盡量延長光源使用壽命，您可以透過 **OSD** 功能表進行下列設定。

若要存取 **OSD** 功能表，請參閱「[使用 OSD 功能表](#)」瞭解詳細資訊。

設定光源模式

變更光源模式可延長光源使用壽命。

1. 前往 **進階 > 光源設定 > 光源模式**。
2. 按下 ◀/▶ 切換到所需的模式，然後按下 **OK**。
3. 完成時，按下 **MENU** 儲存變更並離開。

設定自動關機

此功能可以讓投影機沒有偵測到任何輸入訊號時，經過設定的時間後自動關機。

1. 前往 **電源管理 > Power Settings > 自動關機**。
2. 按下 ◀/▶ 選取時間長度。如果預設的時間長度不符合您的個人需求，請選取 **無效**，投影機將不會在經過特定時間後自動關機。
3. 完成時，按下 **MENU** 儲存變更並離開。

指示燈

共有 3 種指示燈，可顯示出投影機的狀態。檢查以下關於指示燈的資訊。如果有任何不正常的狀態，請關閉投影機並聯絡您的經銷商。

燈光			狀態與說明
LIGHT 	TEMP 	POWER 	
電源事件			
關閉	關閉	綠色閃爍	待機模式
關閉	關閉	綠色	啟動電源
關閉	關閉	綠色	正常操作
關閉	關閉	綠色閃爍	正常關機冷卻
關閉	關閉	紅色	正在下載
紅色	關閉	綠色	色輪故障
紅色閃爍	關閉	綠色	螢光輪故障
光源事件			
紅色	關閉	關閉	正常操作下發生光源錯誤
紅色	關閉	綠色閃爍	光源未亮起
溫度事件			
關閉	紅色	關閉	風扇 1 錯誤 (實際風扇速度已超出所需速度)
紅色	紅色	關閉	風扇 2 錯誤 (實際風扇速度已超出所需速度)
綠色	紅色	關閉	風扇 3 錯誤 (實際風扇速度已超出所需速度)
橘色	紅色	關閉	風扇 4 錯誤 (實際風扇速度已超出所需速度)
關閉	紅色	紅色閃爍	風扇 5 錯誤 (實際風扇速度已超出所需速度)
關閉	紅色閃爍	紅色閃爍	風扇 6 錯誤 (實際風扇速度已超出所需速度)
紅色	綠色	關閉	風扇 ic1 錯誤 (縮放控制器和風扇 ic1 之間的通訊並未建立)
紅色	綠色閃爍	關閉	風扇 ic2 錯誤 (縮放控制器和風扇 ic2 之間的通訊並未建立)
紅色	紅色	橘色	溫度 1 錯誤 (超過限制溫度)
橘色	橘色閃爍	橘色	MCU 下載

疑難排解

問題	原因	解決方式
無法開啟投影機電源	電源線沒有接上電源。	將電源線一端插入投影機後方的交流電源插孔，再將另一端插入電源插座。如果電源插座設有開關，請確認此開關已開啟。
	冷卻期間，請重新嘗試開啟投影機電源。	等候冷卻程序完成。
沒有影像。	視訊來源並未開啟或連接不正確。	開啟視訊來源，並檢查訊號線是否正確連接。
	投影機並未正確連接到輸入訊號的裝置。	檢查接頭。
	未正確選擇輸入來源。	使用投影機或遙控器上的 INPUT 鍵，選取正確的來源。
	HDMI 訊號線不支援 4K 訊號。	使用檢驗合格的頂級高速 HDMI 訊號線 (18 Gbps 相容)。
影像不穩定。	連接線未穩固連接到投影機或訊號來源。	將連接線正確地連接至適用的視訊端子。
影像模糊。	投影鏡頭沒有正確對焦。	使用對焦圈調整鏡頭的對焦。
	投影機與螢幕沒有正確對齊。	調整投影角度與方向，以及在必要時調整投影機高度。
	鏡頭護蓋沒有打開。(如果有)	取下鏡頭護蓋。(如果有)
遙控器無法正常運作。	電池沒電。	將兩枚電池都換新。
	遙控器和投影機之間有障礙物。	移除障礙物。
	您與投影機距離太遠。	遙控器與投影機之間的距離在 8 公尺 (26.2 英尺) 內。

規格

投影機規格

 所有規格如有變更，恕不另行通知。

光學

解析度

1920 x 1080

3840 x 2160 · 使用 e-shift

顯示系統

單晶片 DLP™ 系統

鏡頭

F = 1.809、f = 14.3~22.9 公釐

光源

雷射

電力

電源

AC 100–240 V、4 A、50–60 Hz (自動)

耗電量

340 W (最大)、< 0.5 W (待機)；

LAN : < 2 W

輸出端子

12 V DC 2.5 (最大 0.5 A) x 1

3.5 公釐立體聲迷你插孔

DC 5V 輸出 (最大 2.5 A) x 1

SERVICE (USB-Type-A) 連接埠

控制

RS-232 序列控制

9 針 x 1

紅外線接收器 x 2

RJ45 LAN x 1

輸入端子

視訊訊號輸入

SD/HDTV 訊號輸入

數位 - HDMI x 2

數位 - USB x 1

數位 - DisplayPort x 1

環境需求

操作溫度

0°C–40°C、海平面

操作相對濕度

10%–90% (無冷凝狀態)

操作海拔

0–1499 公尺、0°C–35°C

1500–3000 公尺 @ 0°C–30°C (在

高海拔模式啟動時)

機械

重量

5.9 公斤 (13.01 磅)

尺寸

405 公釐 x 341 公釐 x 146 公釐 (15 • 7/8" x 13 • 1/2" x 5 • 3/4") (寬 x 深 x 高)

單位：公釐 (英吋)

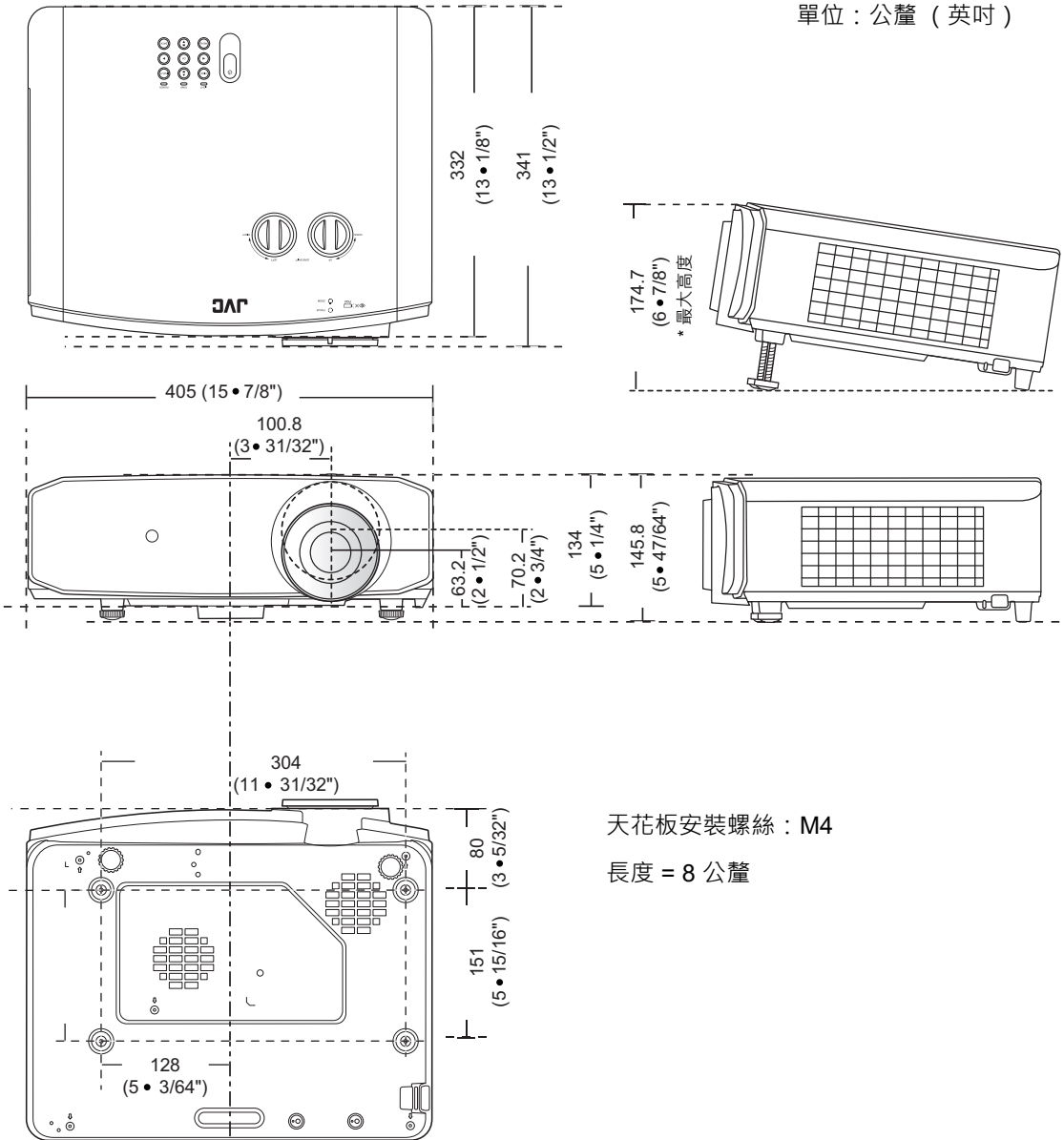

天花板安裝螺絲：M4

長度 = 8 公釐

時序表

支援 DisplayPort、HDMI (HDCP) 和 USB 的輸入時序

格式	解析度	垂直頻率 (Hz)	水平頻率 (KHz)	像素頻率 (MHz)
640 x 480	VGA_60	59.940	31.469	25.175
	VGA_72	72.809	37.861	31.500
	VGA_75	75.000	37.500	31.500
800 x 600	SVGA_60	60.317	37.879	40.000
	SVGA_72	72.188	48.077	50.000
	SVGA_75	75.000	46.875	49.500
	SVGA_85	85.061	53.674	56.250
	SVGA_120 (減少空白畫面)	119.854	77.425	83.000
1024 x 768	XGA_60	60.004	48.363	65.000
	XGA_70	70.069	56.476	75.000
	XGA_75	75.029	60.023	78.750
	XGA_85	84.997	68.667	94.500
	XGA_120 (減少空白畫面)	119.989	97.551	115.500
1152 x 864	1152 x 864_75	75.00	67.500	108.000
1280 x 720	1280 x 720_60	60	45.000	74.250
	1280 x 720_120	120	90.000	148.500
1280 x 768	1280 x 768_60 (減少空白畫面)	60	47.396	68.25
	1280 x 768_60	59.870	47.776	79.5
1280 x 800	WXGA_60	59.810	49.702	83.500
	WXGA_75	74.934	62.795	106.500
	WXGA_85	84.880	71.554	122.500
	WXGA_120 (減少空白畫面)	119.909	101.563	146.25
1280 x 1024	SXGA_60	60.020	63.981	108.000
	SXGA_75	75.025	79.976	135.000
	SXGA_85	85.024	91.146	157.500
1280 x 960	1280 x 960_60	60.000	60.000	108
	1280 x 960_85	85.002	85.938	148.500

1360 x 768	1360 x 768_60	60.015	47.712	85.500
1440 x 900	WXGA+_60 (減少空白畫面)	60	55.469	88.75
	WXGA+_60	59.887	55.935	106.500
1400 x 1050	SXGA+_60	59.978	65.317	121.750
1600 x 1200	UXGA	60.000	75.000	162.000
1680 x 1050	1680 x 1050_60 (減少空白畫面)	59.883	64.674	119.000
	1680 x 1050_60	59.954	65.290	146.250
640 x 480@67Hz	MAC13	66.667	35.000	30.240
832 x 624@75Hz	MAC16	74.546	49.722	57.280
1024 x 768@75Hz	MAC19	75.020	60.241	80.000
1152 x 870@75Hz	MAC21	75.06	68.68	100.00
1920 x 1080@60Hz	1920 x 1080_60	60	67.5	148.5
1920 x 1200@60Hz	1920 x 1200_60 (減少空白畫面)	59.95	74.038	154
1920 x 1080 (VESA)	1920 x 1080_60 (適用於視聽中心 機型)	59.963	67.158	173
1920 x 1080@120Hz	1920 x 1080_120	120.000	135.000	297
1920 x 1080@240Hz	1920 x 1080_240	239.76	291.309	582.617
1920 x 1200@120Hz	1920 x 1200_120 (減少空白畫面)	119.909	152.404	317.00
3840 x 2160	3840 x 2160_30	30	67.5	297
3840 x 2160	3840 x 2160_60	60	135	594

☞ 以上顯示的時序可能會因 EDID 檔案與 VGA 顯示卡限制而無法受到支援。您可能無法選擇某些時序。

時序	解析度	垂直頻率 (Hz)	水平頻率 (KHz)	像素頻率 (MHz)
480p	720 x 480	59.94	31.47	27
576p	720 x 576	50	31.25	27
720/50p	1280 x 720	50	37.5	74.25
720/60p	1280 x 720	60	45.00	74.25
1080/24p	1920 x 1080	24	27	74.25
1080/50i	1920 x 1080	50	28.13	74.25
1080/60i	1920 x 1080	60	33.75	74.25
1080/50p	1920 x 1080	50	56.25	148.5
1080/60p	1920 x 1080	60	67.5	148.5
1080/120p	1920 x 1080	120	135	297
1080/240p	1920 x 1080	240	135	594
2160/24p	3840 x 2160	24	54	297
2160/25p	3840 x 2160	25	56.25	297
2160/30p	3840 x 2160	30	67.5	297
2160/50p	3840 x 2160	50	112.5	594
2160/60p	3840 x 2160	60	135	594

保固和版權資訊

保固

JVCKENWOOD Corporation 保證本產品在正常使用與存放狀態下不會有材料與成品上的瑕疵。

如要提出保固請求，您必須提供購買日期的證明。如果本產品在保固期內發現有瑕疵，

JVCKENWOOD Corporation 唯一的義務，也是您唯一可獲得的補償是，更換任何有瑕疵的零件（包含人工）。要取得保固服務，請在發現任何瑕疵時，立即與您原購買本產品的經銷商聯繫。

重要聲明：當顧客未依照 JVCKENWOOD Corporation 載明的指示操作產品時，上述保固隨即失效。特別重申環境溼度和海拔高度必須符合使用手冊所列的環境需求，此外避免在充滿灰塵的環境中使用本投影機。本保固賦予您特定的法律權利，而視國家而異，您也可能擁有其它權利。

版權

版權所有 © 2022。保留一切權利。未獲 JVCKENWOOD Corporation 書面同意之前，不得將本出版品的任何部份以電子、機械、電磁、光學、化學、人工或其它任何方式重製、傳送、改寫、儲存於檢索系統，或翻譯成任何語言或電腦語言。

所有商標和註冊商標，皆為其個別所有人之財產。

免責聲明

對於本文之任何明示或暗示內容，JVCKENWOOD Corporation 不做任何聲明或保證，亦明確拒絕提供任何保證、可交易性、或針對任何特定目的之適用性。此外，JVCKENWOOD Corporation 保留隨時修改或變更手冊內容之權利，且 JVCKENWOOD Corporation 無須通知任何人士。

關於商標和版權



HDMI、HDMI 高畫質多媒體介面及 HDMI 標誌為 HDMI Licensing Administrator, Inc. 在美國及其他國家的商標或註冊商標。

USB Type-C™ 和 USB-C™ 是 USB Implementers Forum 的註冊商標。