

LZ-X20EM

デジタルルームミラー

ユーザーズガイド

お買い上げいただきましてありがとうございます。
ご使用前に、このユーザーズガイドをよくお読みのうえ、
説明の通り正しくお使いください。
本機は日本国内専用モデルのため、外国で使用することはできません。

株式会社 JVCケンウッド

本機のサポート情報を役立てよう！

本機の最新情報はこちら

ファームウェアのバージョンアップ情報や地図更新など本機の最新情報を掲載しています。

<https://www.kenwood.com/jp/support/car/>



FAQ（よくある質問）

当社のホームページでは、本機についてのお問い合わせの内容を掲載しています。本書の「故障かなと思ったら」と合わせてこちらもご覧ください。



<https://www.kenwood.com/jp/cs/car/faq/>



目次

本書の見かた	3
安全上のご注意 (必ずお読みください)	4
内蔵電池について (本機は充電式電池 を内蔵しています)	5
取り付けや配線について	5
使用方法について	8
異常時の問い合わせ	9
使用上のご注意	10
ご使用前に定期点検する	10
取り付けについて	10
ご使用について	10
電源について	10
内蔵バッテリーについて	10
本機のお手入れ	10
LCD 画面について	10
システム更新について	11
microSD カードについて	11
microSD カードを入れる / 取り出す ..	11
各部の名称とはたらき	12
メインユニット	12
リアカメラ (後方撮影用)	13
電源をオン / オフする	13
LCD 画面の操作	14
LCD 画面に表示されるアイコンに ついて	14
設定メニュー画面について	15
設定メニューの内容	15
設定メニューを変更する	16
リバース連動「画角自動下降」機能を 使う	16
リバース連動「画角自動下降」機能を 設定する	16
リアカメラの表示を調整する	16
初期値に戻す	17
SD カードをフォーマットする	17
バージョンを確認する	18
故障かなと思ったら	19
共通	19
リバース連動「画角自動下降」	20
その他	20
表示メッセージ	20
付録	21
商標について	21
ソフトウェア使用許諾契約書	21
主な仕様	36

本書の見かた



表記	説明
→ 「microSD カードについて」 (P.11)	本書の参照するページを表しています。
「リバース連動」	本機に表示される設定メニューの項目名を表しています。
[]	本機に表示されるアイコンを表しています。
	手順の補足説明や制限事項について説明しています。
つづく	説明が次のページに続いていることを表しています。 右ページのみに表示します。

- 本書の画面や操作例は操作説明用に作成したものです。
実際の画面と異なる画面や、実際には行えない例が記載されている場合があります。



安全上のご注意（必ずお読みください）

■ 本機の取り付け、配線、操作を始める前に、「安全上のご注意」を必ずお読みください。
あなたや他の人々への危害や財産への損害を未然に防止するために、必ずお守りいただくことを説明しています。

● 表示を無視して誤った使い方をしたときに生じる危害や損害の程度を区別して、説明しています。

 危険	人が死亡または重傷を負う危険が差し迫って生じることが想定される内容を示しています。
 警告	人が死亡または重傷を負う可能性が想定される内容を示しています。
 注意	人が傷害を負う可能性が想定される内容および物的損害のみの発生が想定される内容を示しています。

● お守りいただく内容の種類を絵記号で区別して、説明しています。

	注意（しなければならない）の内容です。
	禁止（してはいけない）の内容です。
	実行（かならず行っていただく）の内容です。

● 免責事項について

お客様または第三者が、この製品の誤使用、使用中に生じた故障、その他の不具合またはこの製品の使用によって受けられた損害については法令上の賠償責任が認められる場合を除き、当社は一切その責任を負いませんので、あらかじめご了承ください。

内蔵電池について（本機は充電式電池を内蔵しています）

⚠ 危険



本機（内蔵電池）の取り扱いに注意する

本機は充電式電池を内蔵しています。次のことを必ず守ってください。

- 分解・改造しない
- 加熱したり、火の中に入れてたりしない
- ダッシュボードなど直射日光の強いところや炎天下の車内などの異常に高温となる場所に放置しない

内蔵電池が発熱、破裂、発火、液もれをし、火災やけがの原因となります。



内蔵電池を廃棄するときの取り扱いに注意する

本機の内蔵電池を廃棄するときは、次のことを必ず守ってください。

- 内蔵電池を過熱したり、分解・改造したり、火や水の中に入れてはいけない
- 内蔵電池を火のそばや炎天下などに置かない
- 内蔵電池のコネクタに絶縁テープをはる

発熱、破裂、発火、液もれをし、火災やけがの原因となります。

⚠ 警告



内蔵電池を廃棄するときの取り扱いに注意する

本機の内蔵電池を廃棄するときは、次のことを必ず守ってください。

- 内蔵電池は、幼児の手の届く場所に置かない
- 内蔵電池の液がもれて目にはいったときは、すぐにきれいな水で目を洗い、医師の治療を受ける

けがや事故の原因となります。

取り付けや配線について

⚠ 警告



本機は DC12V ⊖アース車以外で使用しない













火災や故障の原因になります。DC12V ⊖アース車以外で使用しないでください。









エアバッグの動作を妨げる場所には、絶対に取り付けと配線をしない



エアバッグが誤動作し、死亡事故の原因になります。エアバッグ装着車に取り付ける場合は、車両メーカーに作業上の注意事項を確認してください。

安全上のご注意（必ずお読みください）

-  取り付けやアース配線に車の保安部品（ステアリング、ブレーキ、タンクなど）のボルトやナットを絶対に使用しない
交通事故やケガの原因となります。
-  視界や運転操作を妨げる場所、同乗者に危険を及ぼす場所には取り付けない
交通事故やケガの原因となります。
-  本機は保安基準の取り付け許容範囲外に貼り付けない
視界不良や本機がはずれて、事故の原因となります。
-  **取り付け・配線は、安全のため専門技術者に依頼する**
取り付け・配線、取り外し、周辺機器の追加は専門技術が必要です。誤った取り付けや配線をすると車に重大な支障をきたし交通事故の原因となります。安全のため必ずお買い上げの販売店にご相談ください。
-  **説明書に従って取り付け・配線をする**
火災や故障の原因となります。作業は手順どおりに正しく行ってください。
-  **作業前に、車体のパイプ類、タンク、電気配線などの位置を確認する**
車体に穴を開けて取り付けの場合はパイプ類・タンク・電気配線などに干渉・接触しないよう注意して、加工部のサビ止め・浸水防止処理をしてください。火災や感電の原因となります。
-  **必ず付属の部品や指定の部品を使用する**
機器の損傷や確実に固定できず外れて事故や故障、火災の原因となります。
-  **コード類は、運転を妨げないように引き回し固定する**
ステアリングやシフトレバー、ブレーキペダルなどに巻き付くと、交通事故の原因となります。
-  **車体やネジ部分、シートレールなどの可動部にコードを挟み込まないように配線する**
断線やショートにより、火災や感電、故障の原因となります。
-  **コードの被覆のない部分はテープなどで絶縁する**
被覆がない部分が金属部に接触するとショートによる火災や感電、故障の原因となります。
-  **取り付け・配線後は、車の電装品が正常に動作することを確認する**
車の電装品（ブレーキ、ライト、ホーン、ウインカー、ハザードなど）が正常に動作しない状態で使用すると、火災や交通事故の原因となります。
-  **ネジなど小物部品は乳幼児の手の届かないところに置く**
あやまって飲み込むおそれがあります。万一、お子さまが飲み込んだ場合は、ただちに医師と相談してください。

-  **本機に付属のシガープラグコードを使用する**
付属以外のシガープラグコードを使用すると、火災、感電の原因となります。
-  **シガープラグは、確実に差し込む**
確実に差し込めない場合、接触不良により火災、感電の原因となります。
-  **シガープラグを抜くときは、プラグを持って抜く**
コードが破損し火災、感電の原因となります。
-  **使用後または長時間使用しないときは、シガープラグを抜く**
車種によってエンジンを切ってもシガーライター電源が切れない場合があります。火災やバッテリー上がりの原因となります。
-  **シガープラグは定期的に清掃する**
ほこりが付着していると火災の原因となります。
-  **ぬれた手でシガープラグを抜き差ししない**
感電の原因となります。

注意

-  **水のかかる場所や湿気・ほこり・油煙の多い場所に取り付けない**
水や油煙などが入ると、発煙や発火、故障の原因となることがあります。
-  **機器の通風口や放熱板をふさがない**
機器の内部に熱がこもり、火災や故障の原因となることがあります。
-  **コードの扱いに注意する**
コードを傷つける、無理に引っ張る、折り曲げる、ねじる、加工する、重いものをのせる、熱機器に近づけるなどしないでください。断線やショートにより、火災や感電、故障の原因となることがあります。

安全上のご注意（必ずお読みください）

使用方法について

警告



分解・修理および改造はしない

分解・修理、改造、コードの被覆を切って他の機器の電源を取るのは絶対におやめください。交通事故や火災、感電、故障の原因となります。



機器内部に、水や異物を入れない

金属物や燃えやすいものが入ると、動作不良やショートによる火災や発煙、発火、感電の原因となります。飲み物などが機器にかからないようご注意ください。



故障や異常な状態のままで使用しない

画像が映らない、異物が入った、水がかかった、煙が出る、異音・異臭がする場合は、ただちに使用を中止して電源コードを本機から外してください。事故や火災、感電の原因となります。



運転者は走行中に操作したり、画像や表示を注視したりしない

必ず安全な場所に車を停車し、パーキングブレーキをかけた状態でご使用ください。交通事故の原因となります。



雷が鳴り出したら、電源コードや本機に触れない

落雷による感電の原因となります。



ヒューズは、必ず規定容量品を使用し、交換は専門業者に依頼する

規定容量を超えるヒューズを使用すると、火災や故障の原因となります。交換は、お買い上げの販売店、またはお近くのサービス窓口にご依頼してください。

注意



本機を車載用以外で使用しない

発煙や発火、感電やけがの原因となることがあります。



走行前に本機の取り付け状態を点検する

本機の脱落、落下等により、けがや交通事故の原因となることがあります。

異常時の問い合わせ

警告



異常が起きた場合は、ただちに使用を中止し、必ず販売店かサービス窓口に相談する

そのまま使用すると、思わぬ事故や火災、感電の原因となります。

注意



落としたら使用を中止する

機器を落としたり、強い衝撃が加わったりした場合は、内蔵電池が損傷している恐れがありますので、使用を中止し、点検・修理をご依頼ください。そのまま使用すると、火災・感電の原因となることがあります。

使用上のご注意

ご使用の前に定期点検する

ご使用の前に、角度調整ネジの緩み、両面テープのはがれなどがないか、定期的に点検を行ってください。

運転の妨げや事故の原因となることがあります。

取り付けについて

- ・本機はカメラモニタリングシステム搭載車※や純正デジタルルームミラー装着車※には使用できません。
※側方や後方などの車外カメラを使用し、車内のルームミラー内のディスプレイなどで直前側方運転視界基準等を満たしている車両
- ・誤った取り付けをした場合は、本機が正しく動作しないことがあります。取り付け方向、取り付け角度など取扱説明書を参照して、本機を正しく取り付けてください。

ご使用について

- ・カメラのレンズをふさいだり、汚したり、レンズの近くに反射物を置かないでください。
- ・車両のリアガラスにコーティング剤が使用されている場合は、録画品質に影響が出る可能性があります。
- ・本機が応答しなくなった場合は、電源を入れ直してください。電源を入れ直すには本機にある RESET ボタンを先端が細い爪楊枝等で押します。電源が切れて、再度オンになります。→「RESET ボタン」(P.12)
- ・LED 信号機の色が認識できなかったり、ちらついたりする映像になる場合がありますが、本機の故障による症状ではありません。信号機の識別に関して、当社は一切の責任を負いません。

電源について

- ・本機の動作電源電圧は DC5V です。必ず付属のシガープラグコードを使用し、取扱説明書にしたがって接続してください。ケーブルの改造(バッテリーに直接つなぐ)などは絶対に行わないでください。

内蔵バッテリーについて

- ・本機はリチウム二次電池を内蔵しています。

本機のお手入れ

- ・本機が汚れたときは、シリコンクロス、または柔らかい布で乾拭きしてください。汚れがひどいときは、中性のクリーナーを付けた布で汚れを落とし、その後クリーナーを拭き取ってください。固い布やシンナー、アルコールなどの揮発性のもので拭くと、傷が付いたり変形や変質、破損の原因になります。
- ・レンズ部が汚れている場合には、柔らかい布で軽く拭いてください。乾いた布で強くこすると傷の原因になります。
- ・ご使用前にブラケットの接着面がはがれていないか、また、ネジの緩みなどがないことを確認してからご使用ください。

LCD 画面について

- ・画面部に強い衝撃を加えないでください。故障の原因になります。
- ・画面に直射日光が当たらないようにしてください。直射日光が当たる状態で長時間使用すると高温になり、画面が故障する原因となります。
- ・極端に高温または低温になると、表示の動きが遅くなったり、暗くなったり、残像が見えることがあります。これは LCD 画面の特性によるもので故障ではありません。車内が常温に戻れば回復します。
- ・画面に小さな点が出る場合があります。これは LCD 画面特有の現象で故障ではありません。
- ・LCD 画面の特性により、画面を見る角度によっては表示が見えづらい、背景などが写り込むことがあります。故障ではありません。

システム更新について

microSD カードについて

本機のシステム更新をする場合には microSD カードを使用します。システム更新に関する情報やアップデート手順は、当社ホームページ <https://www.kenwood.com/jp/support/car/> をご覧ください。

- ・本機で使用できる microSD カード

容量	32GB～128GB
スピードクラス	Class10

- ・すべての microSD カードでの動作を保証するものではありません。

■ ご注意

- ・システム更新で使用する microSD カードはパソコンや他の機器でフォーマットやファイルの消去はしないでください。
- ・microSD カードのフォーマットは必ず本機で行ってください。フォーマットできない microSD カードは使用できません。
- ・システム更新中に microSD カードを取り出さないでください。

microSD カードを入れる / 取り出す

microSD カードを出し入れするときは、電源オフ中に行ってください。

■ microSD カードを入れる

microSD カードスロットのカバーを開け、microSD カードを microSD カードスロットにカチッと音がするまで挿入します。カードの向きに注意してください。

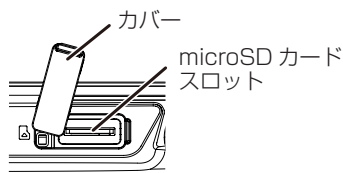

- ・正しい入れ方

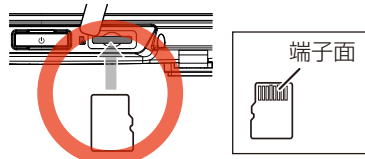

端子面を本機背面側に向けて挿入する

- ・間違った入れ方

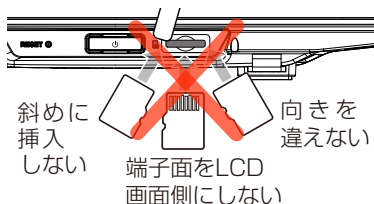

■ microSD カードを取り出す

microSD カードを押して、microSD カードが少し飛び出したら引き抜きます。

各部の名称とはたらき

メインユニット

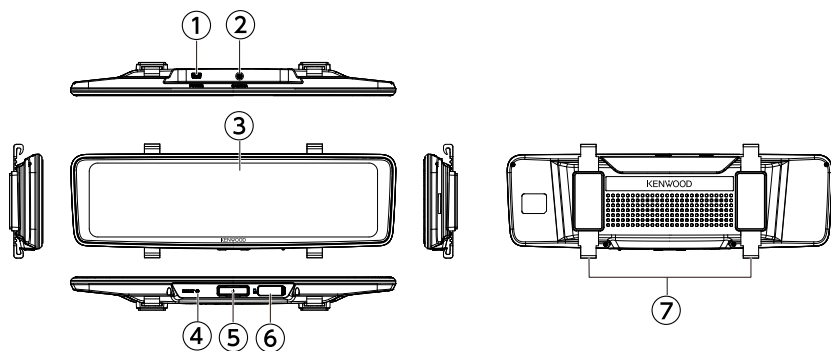

番号	名称	はたらき
①	電源入力端子(DC5V)	付属のシガープラグコードを接続します。
②	カメラ接続端子	付属の接続ケーブルを接続します。
③	LCD 画面	画面表示がオンのときにタッチすると操作メニュー画面を表示します。画面表示がオフのときにタッチするとLCD 画面表示がオンになります。
④	RESET ボタン	本機をリセット (再起動) します。➡「ご使用について」(P.10) RESET ボタンを押しても、設定したファイル (表示画角、画面表示エリア、明るさなど)は消去されません。
⑤	電源ボタン	電源オンのときに押すと、画面表示がオフになり、もう一度押すと画面表示がオンになります。3 秒以上押し続けると本機の電源がオフになります。
⑥	microSD カード スロット (カバー付)	microSD カードを挿入します。 ➡「microSD カードを入れる / 取り出す」(P.11) microSD カードはファームウェアのアップデートをするときに使用します。microSD カードを挿入しなくても使用できます。
⑦	フック	純正ルームミラーに取り付ける際に、付属の固定用バンドを取り付けます。

接続方法については取扱説明書をご確認ください。

リアカメラ（後方撮影用）

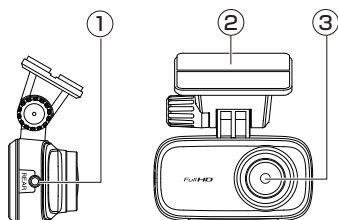

番号	名称	はたらき
①	メインユニット 接続端子	付属の接続ケーブルを接続します。
②	取付ブラケット	お買い上げ時、取付ブラケットはセットされています。
③	カメラレンズ	映像を広角レンズで撮影します。

接続方法については取扱説明書をご参考ください。

電源をオン / オフする

車両のエンジンスイッチを「ACC」または「オン」にすると、本機の電源がオンになり、エンジンスイッチを「オフ」にすると電源がオフになります。

● 本機の電源を手動でオフにする

本機の電源がオンのときに電源ボタンを 3 秒以上押し続けると、電源がオフになります。

● 本機の電源を手動でオンにする

本機の電源がオフのときに電源ボタンを一回押すと、電源がオンになります。



- ・エンジンスイッチがオフ中に本機の電源ボタンで電源をオンにすることはできません。

LCD 画面の操作

LCD 画面をタッチすると操作メニューが表示され、アイコンの表示領域以外をタッチ または約 5 秒間操作をしなくても消えます。

LCD 画面に表示されるアイコンについて

■ 操作メニューアイコン

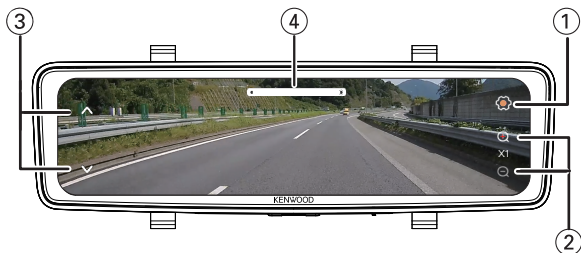

* お買い上げ時の設定

番号	名称	アイコン	はたらき
①	設定メニュー		LCD 画面の右上のアイコンをタッチすると設定メニュー画面に切り替わります。
②	表示画角 / 拡大率	 X1 	LCD 画面の右側「+」または「-」をタッチすると 1 段階ごとにリアカメラ映像の表示画角を拡大または縮小します。拡大率は X1*、X1.2、X1.4、X1.6、X1.8、X2.0 の 6 段階で、初期値は x1 になります。このとき、「-」の操作はできません。「+」、「-」のアイコンの間に拡大率が表示されます。
③	画面表示エリア調整	 	LCD 画面の左側「^」または「v」をタッチするとリアカメラ映像が上下方向に移動し、表示エリアを調整できます。リバース連動（オンに設定時）時の表示エリアは一番下の領域固定となります。
④	明るさ調整		LCD 画面の中央上付近を左右にスワイプ（スライド）操作すると、画面の明るさを調整できます。

設定メニュー画面について



本機の設定を変更したり、バージョンの確認をすることができます。
設定メニュー画面は約 1 分間操作をしないとリアカメラ映像画面に戻ります。
[] アイコンをタッチしてもリアカメラ映像画面に戻ります。

設定メニューの内容

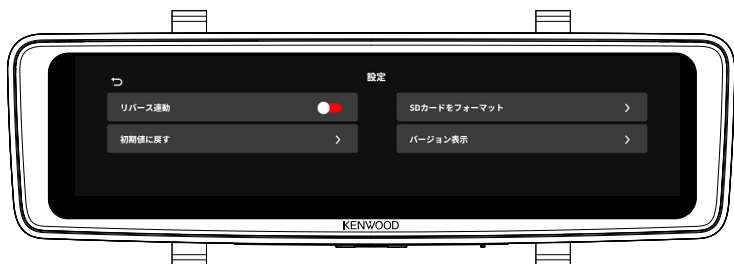
■ 設定メニュー画面



* お買い上げ時の設定

項目	設定	はたらき
リバース連動	 (オフ) * /  (オン)	シフトレバーを "R" (リバース) にしたときにリバース連動「画角自動下降」機能を使用するか設定します。 ➡「リバース連動「画角自動下降」機能を使う」(P.16)
初期値に戻す	-	メニューの設定をお買い上げ時の状態に戻します。
SD カードをフォーマット	-	microSD カードを初期化します。ファームウェアのアップデートをする前に SD カード内のファイルを消去します。アップデートのしかたについて、詳しくは下記をご参照ください。 URL: https://www.kenwood.com/jp/support/car/
バージョン表示	-	本機の製品名とファームウェアのバージョンを表示します。

設定メニューを変更する

リバース連動「画角自動下降」機能を使う

リバースに連動してリアカメラ映像の画角を下降して映すことで車両後方の確認を補助することができます。

リバース連動「画角自動下降」機能を使用するには

- ・「リバース連動」設定を「オン」に変更する必要があります。お買い上げ時は「オフ」に設定されています。
- ・リバース検出コードを車両のリバースランプハーネスに接続する必要があります。接続方法については取扱説明書をご確認ください。

LCD画面だけを見ながら車を後退させることは、絶対にしないでください。必ず直接目で車の周囲の安全を確認して、ゆっくりとした速度（徐行）でご使用ください。

・リバース連動「画角自動下降」機能は、障害物などの確認のための補助手段として使用してください。リアカメラ取付部のリアガラスに雨滴などが付着すると、映りが悪くなるおそれがあります。

リバース連動「画角自動下降」機能を設定する

1. LCD画面をタッチして、操作メニューアイコンを表示させる



2. [🔍] アイコンをタッチする

設定メニュー画面が表示されます。



3. 「リバース連動」をタッチし、設定を (オン) にする

アイコンの色と位置が切り替わります。



4. [🖱️] アイコンをタッチする

リアカメラ映像画面に戻ります。

リアカメラの表示を調整する

1. 見通しの良い、平らで安全な場所に車両を停車する

2. シフトレバーを「R」（リバース）にする リバース連動（画角自動下降）の映像が表示されます。



3. LCD画面をタッチして、操作メニューアイコンを表示させる

明るさと画角の表示倍率 (X1～X2.0、6段階) の調整ができます。



初期値に戻す

1. LCD 画面をタッチして、操作メニューアイコンを表示させる



2. [🔘] アイコンをタッチする
設定メニュー画面が表示されます。



3. 「初期値に戻す」をタッチする



4. 「実行」をタッチする
実行後、処理が完了すると「初期化が完了しました。」の画面に切り替わります。「キャンセル」をタッチすると「設定メニュー画面」に戻ります。



5. 「確認」をタッチする
設定メニュー画面に戻ります。

6. [📷] アイコンをタッチする
リアカメラ映像画面に戻ります。

SD カードをフォーマットする

1. microSD カードスロットに microSD カードを挿入する
→ 「microSD カードを入れる」(P.11)
2. LCD 画面をタッチして、操作メニューアイコンを表示させる



3. [🔘] アイコンをタッチする
設定メニュー画面が表示されます。



4. 「SD カードフォーマット」をタッチする



5. 「実行」をタッチする
「キャンセル」をタッチすると設定メニュー画面に戻ります。

- フォーマットが完了した場合
実行後、処理が完了すると下記の画面に切り替わります。



設定メニューを変更する

■ フォーマット中にエラーが生じた場合

実行中にエラーが生じ、フォーマットが失敗した場合、もしくは、フォーマットが完了しない場合に「フォーマットエラー」と表示されます。



4. [📷] アイコンをタッチする

リアカメラ映像画面に戻ります。

6. 「確認」をタッチする

設定メニュー画面に戻ります。

7. [📷] アイコンをタッチする

リアカメラ映像画面に戻ります。

バージョンを確認する

1. LCD 画面をタッチして、設定メニュー画面を表示させる



2. [⚙️] アイコンをタッチする

設定メニュー画面が表示されます。



3. 「バージョン表示」をタッチする

本機の製品名とファームウェアのバージョンを表示します。



故障かなと思ったら

次の一覧から該当する症状、または表示されるメッセージを見つけて対処してください。解決方法が見つからない場合は、お買い上げの販売店または当社サービス窓口へご相談ください。

● FAQ (よくあるご質問)

当社のホームページでは、本機についてのお問い合わせの内容を掲載しています。

「故障かなと思ったら」と合わせてこちらもご覧ください。

<https://www.kenwood.com/jp/cs/car/faq>

共通

症状	原因	対処方法
電源がオンにならない/ シガープラグのインジ ケーターが点灯してい ない	本機に電源が供給されていない。	シガープラグの差し込みと、本体の差し込みを確認してください。 ➡「各部の名称とはたらき」(P.12)
	シガープラグコードのヒューズが切れている。	お買い上げの販売店にご相談ください。
	エンジンまたは ACC をオフにした直後に、再度エンジンまたは ACC をオンにした。	本機の電源ボタンを押してください。
microSD カードを認識 しない	動作が不安定になっている。	本機の RESET ボタンを押してください。 ➡「各部の名称とはたらき」(P.12)
	本機で使用できない容量の microSD カードが挿入された。	本機で使用できる容量の microSD カードに交換してください。
	本機で使用できないファイルシステムでフォーマットされた microSD カードが挿入された。	FAT32 または exFAT でフォーマットされた microSD カードをご使用ください。
	microSD カードがフォーマットされていない。	本機でフォーマットを行ってからご使用ください。➡「SD カードをフォーマットする」(P.17)
	microSD カードの読み込みができなくなっている。 フォーマットしても microSD カードエラーが表示される。	本機で microSD カードをフォーマットしてください。➡「SD カードをフォーマットする」(P.17) それでも症状が改善しない場合は、本機で使用できる microSD カードに交換してください。

故障かなと思ったら

リバース連動「画角自動下降」

症状	原因	対処方法
リバース連動「画角自動下降」機能が正しく動作しない	シフトレバーを「R」（リバース）にしたときに安定した電圧（3.3V以上）が出力されない。	リバース検出ケーブルを正しく接続してください。取扱説明書をご確認ください。
リバース連動「画角自動下降」機能が動作しない	リバース検出コードが正しく接続されていない。	リバース検出ケーブルを正しく接続してください。取扱説明書をご確認ください。
	「リバース連動」が「オフ」に設定されている。	「リバース連動」で「オン」に設定してください。⇒「設定メニュー画面について」（P.15）

その他

症状	原因	対処方法
純正ルームミラーが傾いてしまう	純正ルームミラーの角度調整部分が破損している。 純正ルームミラーの角度調整のネジが緩んでいる。	車両ディーラーにご相談ください。
・ラジオにノイズが入る ・ラジオの受信感が悪い	車両側のラジオアンテナコードやフィルムアンテナ付近に本機のケーブルを配線している。	本機のケーブル配線をラジオアンテナコードやフィルムアンテナから遠ざけてください。

表示メッセージ

メッセージ	原因	対処方法
リアカメラが接続されていません。画面をオフします。	・リアカメラが正しく接続されていない。 ・リアカメラ用ケーブルが車両内の配線途中で車両ボディなどにかみ込み断線している。	・リアカメラの接続を確認してください。 ・リアカメラ用ケーブルの配線を確認してください。 ・リアカメラ用ケーブルのプラグを最後まで押し込んでください。
このSDカードは本機での使用に適していません。	ファームウェアのアップロードにて microSD カードの読み込みのときにエラーが生じている。	・本機で microSD カードをフォーマットしてください。⇒「SDカードをフォーマットする」（P.17） ・他のメーカーの microSD カードと交換してください。 ⇒「microSD カードを入れる / 取り出す」（P.11）

付録

商標について

- Windows、Windows Media は 米 国 Microsoft Corporation の米国およびその他の国における登録商標です。
- Apple、Mac、macOS、QuickTime は 米国およびその他の国で登録された米国 Apple, Inc. の商標です。
- Intel Core は、アメリカ合衆国および / またはその他の国における Intel Corporation またはその子会社の商標です。

ソフトウェア使用許諾契約書

株式会社 JVC ケンウッド（以下、「ライセンサー」）が提供する本体組み込みソフトウェア（以下、「許諾ソフトウェア」）はライセンサーが著作権を有するか、又は再使用許諾をする権利を有し、本契約はこの「許諾ソフトウェア」に関するお客様のご使用条件を定めたものです。

お客様は本件使用許諾契約書の内容にご同意のうえ、この「許諾ソフトウェア」をご使用いただくものと致します。お客様（以下、「使用者」）が「許諾ソフトウェア」を搭載した本製品をご使用された時点で本契約が成立したものと見なされます。

なお、許諾ソフトウェアにはライセンサーが第三者より直接的に又は間接的に使用の許諾を受けたソフトウェアが含まれている場合があります。その場合には一部の第三者は本ソフトウェア使用許諾契約書とは別にお客様に対して使用条件を定めております。かかるソフトウェアについては、本契約書は適用されませんので別途提示させていただきます。「ソフトウェアに関する重要なお知らせ」を必ずご覧ください。

第 1 条（総則）

ライセンサーは、許諾ソフトウェアの日本国内における非独占的かつ譲渡不能な使用权（第 3 条第 1 項に定める例外を除く）を使用者に許諾します。

第 2 条（使用权）

1. 本契約によって生ずる使用权とは、許諾ソフトウェアを本製品で使用する権利をいいます。
2. 使用者は許諾ソフトウェア及び関連書類の一部若しくは全部を複製、複写、修正、追加、翻訳等の改変、若しくは貸与することができません。
3. 許諾ソフトウェアの使用は私的範囲に限定されるものとし、許諾ソフトウェアは営利目的と否に関わらずいかなる目的でも頒布、ライセンス、若しくはサブライセンスをすることができません。
4. 使用者は、許諾ソフトウェアを取扱説明書又はヘルプファイルに記載の使用方法に沿って使用するものとし、許諾ソフトウェアの全部又は一部を用いて著作権法等の法規に違反するデータの使用、複製を行ってはならないものとします。

第 3 条（許諾条件）

1. 使用者は、本製品を譲渡する場合、内在する許諾ソフトウェア（その関連資料、アップデート版、アップグレード版を含む）の使用权については、自らの手元にオリジナル及び一切の複製物、関連資料を残さない事、又譲受人を本ソフトウェア使用許諾契約に従わせる事を条件に、移転できるものとします。
2. 使用者は許諾ソフトウェアに関し、リバースエンジニアリング、逆アセンブル、逆コンパイル等のコード解析作業を行ってはならないものとします。

第 4 条（許諾ソフトウェアの権利）

許諾ソフトウェア及びその関連書類に関する著作権等一切の権利は、ライセンサー又はライセンサーに許諾ソフトウェアの使用权と再許諾権を許諾した原権利者（以下、原権利者）に帰属するものとし、使用者は許諾ソフトウェア及びその関連書類に関して本契約に基づき許諾された使用权以外の権利を有しないものとします。

第 5 条（ライセンサーの免責）

1. ライセンサー及び原権利者は、使用者が本契約に基づき許諾された使用权を行使することにより生じた使用者若しくは第三者の

損害に関していかなる責任も負わないものとします。但し、これを制限する別途法律の定めがある場合はこの限りではありません。

2. ライセンサーは“許諾ソフトウェア”について商品性、互換性及び特定目的に合致していることを保証致しません。

第 6 条（第三者に対する責任）

使用者が許諾ソフトウェアを使用することにより、第三者との間で著作権、特許権その他の知的財産権の侵害を理由として紛争が生じたときは、使用者自身が自らの費用で解決するものとし、ライセンサー及び原権利者に一切の迷惑をかけないものとします。

第 7 条（秘密保持）

使用者は、本契約により提供される許諾ソフトウェア、その関連書類等の情報及び本契約の内容のうち公然と知られていないものについて秘密を保持するものとし、ライセンサーの承諾を得ることなく第三者に開示又は漏洩しないものとします。

第 8 条（契約の解除）

ライセンサーは、使用者において次の各号の一に該当する事由があるときは、直ちに本契約を解除し、又はそれによって蒙った損害の賠償を使用者に対し請求できるものとし、

- (1) 本契約に定める条項に違反したとき
- (2) 差押、仮差押、仮処分その他強制執行の申立を受けたとき

第 9 条（許諾ソフトウェアの廃棄）

前条の規定により本契約が解除された場合、使用者は、契約が解除された日から 2 週間以内に許諾ソフトウェア、関連書類及びその複製物を廃棄するものとします。

第 10 条（著作権保護）

1. 許諾ソフトウェアに関する著作権及びその他一切の知的財産権は、ライセンサー及び原権利者に帰属するものでありいかなる権利も使用者が有するものではありません。
2. 使用者は許諾ソフトウェアの使用に際し、著作権及び知的財産権に関連する法律に従うものとします。

第 11 条（輸出規制）

1. 許諾ソフトウェア及び関連書類等を日本国外に輸出すること（インターネット等を利用した日本国外への送信を含みます）はできないものとしたします。
2. 使用者は、許諾ソフトウェアが日本国及びアメリカ合衆国の輸出に関する規制の対象となることを了承するものとします。
3. 使用者は、本ソフトウェアに適用される一切の国際法及び日本国の法律（アメリカ合衆国の輸出管理規則、アメリカ合衆国、日本国及びその他の政府機関が定めるエンドユーザ、エンドユーザによる使用及び輸出対象国に関する規制を含みます）に従うことに同意するものとします。

第 12 条（その他）

1. 本契約の一部が法律によって無効となった場合でも、当該条項以外は有効に存続するものとします。
2. 本契約に定めなき条項若しくは本契約の解釈に疑義を生じた場合には、ライセンサー、使用者は誠意をもって協議し、解決するものとします。
3. ライセンサー及び使用者は、本契約が日本国の法律に準拠し、本契約から生ずる権利義務に関する紛争については、東京地方裁判所をもって第一審の専属管轄裁判所とする事に合意するものとします。

ソフトウェアに関する重要なお知らせ

本製品に組み込まれたソフトウェアは、複数の独立したソフトウェアコンポーネントで構成され、個々のソフトウェアコンポーネントは、それぞれに株式会社JVCケンウッド又は第三者の著作権が存在します。

本製品は、株式会社JVCケンウッド及び第三者が規定したエンドユーザライセンスアグリーメント(以下、“EULA”といいます)に基づくソフトウェアコンポーネントを使用しております。

“EULA”の中には、フリーソフトウェアに該当するものがあり、GNU General Public License

又はLesser General Public License(以下、"GPL/LGPL"といたします)のライセンスに基づき実行形式のソフトウェアコンポーネントを頒布する条件として、当該コンポーネントのソースコードの入手を可能にするように求めています。当該"GPL/LGPL"の対象となるソフトウェアコンポーネントに関しては、以下のホームページをご覧ください。

ホームページアドレス

<https://www.kenwood.com/gpl/j.html>

なお、ソースコードの内容等についてのご質問はお答えしかねますので、予めご了承ください。

"GPL/LGPL"の適用を受けない"EULA"に基づくソフトウェアコンポーネント及び株式会社JVCケンウッド自身が開発若しくは作成したソフトウェアコンポーネントは、ソースコード提供の対象とはなりませんのでご了承ください。

"GPL/LGPL"に基づいて頒布されるソフトウェアコンポーネントは無償でお客様に使用許諾されますので、適用法令の範囲内で、当該ソフトウェアコンポーネントの保証は、明示かつ黙示であるかを問わず一切ありません。適用法令の定め、又は書面による合意がある場合を除き、著作権者や上記許諾を受けて当該ソフトウェアコンポーネントの変更・再頒布を為し得る者は、当該ソフトウェアコンポーネントを使用したこと、又は使用できないことに起因する一切の損害についてなんらの責任も負いません。当該ソフトウェアコンポーネントの使用条件や遵守いただかなければならない事項等の詳細は、各"GPL/LGPL"をお読みください。

本製品に組み込まれた"GPL/LGPL"の対象となるソフトウェアコンポーネントをお客様自身でご利用頂く場合は、対応するライセンスをよく読んでから、ご利用くださるようお願い致します。なお各ライセンスは株式会社JVCケンウッド以外の第三者による規定のため、原文(英文)を以下に記載します。

Linux Kernel

適用ライセンス：

GNU GENERAL PUBLIC LICENSE
Version 2, June 1991

U-Boot

適用ライセンス：GNU GENERAL PUBLIC
LICENSE Version 2

BusyBox

適用ライセンス：GNU GENERAL PUBLIC
LICENSE Version 2

Noto Sans CJK JP

Copyright © 2014, 2015 Adobe
Systems Incorporated(<http://www.adobe.com/>).

Noto is a trademark of Google Inc.

適用ライセンス：SIL OPEN FONT
LICENSE Version 1.1

cJSON

適用ライセンス：MIT License

iniparser

適用ライセンス：MIT License

miniz

適用ライセンス：MIT License

spiderq

適用ライセンス：BSD 3-Clause "New" or
"Revised" License

platform-frameworks-base

適用ライセンス：Apache License Version
2.0, January 2004

第三者のソフトウェアに適用されるライセンス条件

**GNU GENERAL PUBLIC LICENSE
Version 2, June 1991**

Copyright (C) 1989, 1991 Free Software
Foundation, Inc.,

51 Franklin Street, Fifth Floor, Boston, MA

02110-1301 USA

Everyone is permitted to copy and distribute verbatim copies of this license document, but changing it is not allowed.

Preamble

The licenses for most software are designed to take away your freedom to share and change it. By contrast, the GNU General Public License is intended to guarantee your freedom to share and change free software—to make sure the software is free for all its users. This General Public License applies to most of the Free Software Foundation's software and to any other program whose authors commit to using it. (Some other Free Software Foundation software is covered by the GNU Lesser General Public License instead.) You can apply it to your programs, too.

When we speak of free software, we are referring to freedom, not price. Our General Public Licenses are designed to make sure that you have the freedom to distribute copies of free software (and charge for this service if you wish), that you receive source code or can get it if you want it, that you can change the software or use pieces of it in new free programs; and that you know you can do these things.

To protect your rights, we need to make restrictions that forbid anyone to deny you these rights or to ask you to surrender the rights. These restrictions translate to certain responsibilities for you if you distribute copies of the software, or if you modify it.

For example, if you distribute copies of such a program, whether gratis or for a fee, you must give the recipients all the rights that you have. You must make sure that they, too, receive or can get the source code. And you must show them these terms so they know their rights.

We protect your rights with two steps: (1) copyright the software, and (2) offer you this license which gives you legal permission to copy, distribute and/or modify the software.

Also, for each author's protection and ours,

we want to make certain that everyone understands that there is no warranty for this free software. If the software is modified by someone else and passed on, we want its recipients to know that what they have is not the original, so that any problems introduced by others will not reflect on the original authors' reputations.

Finally, any free program is threatened constantly by software patents. We wish to avoid the danger that redistributors of a free program will individually obtain patent licenses, in effect making the program proprietary. To prevent this, we have made it clear that any patent must be licensed for everyone's free use or not licensed at all.

The precise terms and conditions for copying, distribution and modification follow.

GNU GENERAL PUBLIC LICENSE TERMS AND CONDITIONS FOR COPYING, DISTRIBUTION AND MODIFICATION

0. This License applies to any program or other work which contains a notice placed by the copyright holder saying it may be distributed under the terms of this General Public License. The "Program", below, refers to any such program or work, and a "work based on the Program" means either the Program or any derivative work under copyright law: that is to say, a work containing the Program or a portion of it, either verbatim or with modifications and/or translated into another language. (Hereinafter, translation is included without limitation in the term "modification".) Each licensee is addressed as "you".

Activities other than copying, distribution and modification are not covered by this License; they are outside its scope. The act of running the Program is not restricted, and the output from the Program is covered only if its contents constitute a work based on the Program (independent of having been made by running the Program). Whether that is true depends on what the Program does.

1. You may copy and distribute verbatim copies of the Program's source code as you receive it, in any medium, provided that you conspicuously and appropriately publish on each copy an appropriate copyright notice and disclaimer of warranty; keep intact all the notices that refer to this License and to the absence of any warranty; and give any other recipients of the Program a copy of this License along with the Program.

You may charge a fee for the physical act of transferring a copy, and you may at your option offer warranty protection in exchange for a fee.

2. You may modify your copy or copies of the Program or any portion of it, thus forming a work based on the Program, and copy and distribute such modifications or work under the terms of Section 1 above, provided that you also meet all of these conditions:

- a) You must cause the modified files to carry prominent notices stating that you changed the files and the date of any change.
- b) You must cause any work that you distribute or publish, that in whole or in part contains or is derived from the Program or any part thereof, to be licensed as a whole at no charge to all third parties under the terms of this License.
- c) If the modified program normally reads commands interactively when run, you must cause it, when started running for such interactive use in the most ordinary way, to print or display an announcement including an appropriate copyright notice and a notice that there is no warranty (or else, saying that you provide a warranty) and that users may redistribute the program under these conditions, and telling the user how to view a copy of this License. (Exception: if the Program itself is interactive but does not normally print such an announcement, your work based on the Program is not required to print an announcement.)

These requirements apply to the modified work as a whole. If identifiable sections of that work are not derived from the Program, and can be reasonably considered independent and separate works in themselves, then this License, and its terms, do not apply to those sections when you distribute them as separate works. But when you distribute the same sections as part of a whole which is a work based on the Program, the distribution of the whole must be on the terms of this License, whose permissions for other licensees extend to the entire whole, and thus to each and every part regardless of who wrote it.

Thus, it is not the intent of this section to claim rights or contest your rights to work written entirely by you; rather, the intent is to exercise the right to control the distribution of derivative or collective works based on the Program.

In addition, mere aggregation of another work not based on the Program with the Program (or with a work based on the Program) on a volume of a storage or distribution medium does not bring the other work under the scope of this License.

3. You may copy and distribute the Program (or a work based on it, under Section 2) in object code or executable form under the terms of Sections 1 and 2 above provided that you also do one of the following:

- a) Accompany it with the complete corresponding machine-readable source code, which must be distributed under the terms of Sections 1 and 2 above on a medium customarily used for software interchange; or,
- b) Accompany it with a written offer, valid for at least three years, to give any third party, for a charge no more than your cost of physically performing source distribution, a complete machine-readable copy of the corresponding source code, to be distributed under the terms of Sections 1 and 2 above on a medium customarily used for software interchange; or,

- c) Accompany it with the information you received as to the offer to distribute corresponding source code. (This alternative is allowed only for noncommercial distribution and only if you received the program in object code or executable form with such an offer, in accord with Subsection b above.)

The source code for a work means the preferred form of the work for making modifications to it. For an executable work, complete source code means all the source code for all modules it contains, plus any associated interface definition files, plus the scripts used to control compilation and installation of the executable. However, as a special exception, the source code distributed need not include anything that is normally distributed (in either source or binary form) with the major components (compiler, kernel, and so on) of the operating system on which the executable runs, unless that component itself accompanies the executable.

If distribution of executable or object code is made by offering access to copy from a designated place, then offering equivalent access to copy the source code from the same place counts as distribution of the source code, even though third parties are not compelled to copy the source along with the object code.

4. You may not copy, modify, sublicense, or distribute the Program except as expressly provided under this License. Any attempt otherwise to copy, modify, sublicense or distribute the Program is void, and will automatically terminate your rights under this License. However, parties who have received copies, or rights, from you under this License will not have their licenses terminated so long as such parties remain in full compliance.

5. You are not required to accept this License, since you have not signed it. However, nothing else grants you permission to modify or distribute the Program or its derivative works. These actions are prohibited by law if you do not accept this License. Therefore, by modifying or distributing the Program (or any work

based on the Program), you indicate your acceptance of this License to do so, and all its terms and conditions for copying, distributing or modifying the Program or works based on it.

6. Each time you redistribute the Program (or any work based on the Program), the recipient automatically receives a license from the original licensor to copy, distribute or modify the Program subject to these terms and conditions. You may not impose any further restrictions on the recipients' exercise of the rights granted herein. You are not responsible for enforcing compliance by third parties to this License.

7. If, as a consequence of a court judgment or allegation of patent infringement or for any other reason (not limited to patent issues), conditions are imposed on you (whether by court order, agreement or otherwise) that contradict the conditions of this License, they do not excuse you from the conditions of this License. If you cannot distribute so as to satisfy simultaneously your obligations under this License and any other pertinent obligations, then as a consequence you may not distribute the Program at all. For example, if a patent license would not permit royalty-free redistribution of the Program by all those who receive copies directly or indirectly through you, then the only way you could satisfy both it and this License would be to refrain entirely from distribution of the Program.

If any portion of this section is held invalid or unenforceable under any particular circumstance, the balance of the section is intended to apply and the section as a whole is intended to apply in other circumstances.

It is not the purpose of this section to induce you to infringe any patents or other property right claims or to contest validity of any such claims; this section has the sole purpose of protecting the integrity of the free software distribution system, which is implemented by public license practices. Many people have made generous contributions to the wide range of software distributed through that system in reliance on consistent application of that system; it is up to the author/donor

to decide if he or she is willing to distribute software through any other system and a licensee cannot impose that choice.

This section is intended to make thoroughly clear what is believed to be a consequence of the rest of this License.

8. If the distribution and/or use of the Program is restricted in certain countries either by patents or by copyrighted interfaces, the original copyright holder who places the Program under this License may add an explicit geographical distribution limitation excluding those countries, so that distribution is permitted only in or among countries not thus excluded. In such case, this License incorporates the limitation as if written in the body of this License.

9. The Free Software Foundation may publish revised and/or new versions of the General Public License from time to time. Such new versions will be similar in spirit to the present version, but may differ in detail to address new problems or concerns.

Each version is given a distinguishing version number. If the Program specifies a version number of this License which applies to it and "any later version", you have the option of following the terms and conditions either of that version or of any later version published by the Free Software Foundation. If the Program does not specify a version number of this License, you may choose any version ever published by the Free Software Foundation.

10. If you wish to incorporate parts of the Program into other free programs whose distribution conditions are different, write to the author to ask for permission. For software which is copyrighted by the Free Software Foundation, write to the Free Software Foundation; we sometimes make exceptions for this. Our decision will be guided by the two goals of preserving the free status of all derivatives of our free software and of promoting the sharing and reuse of software generally.

NO WARRANTY

11. BECAUSE THE PROGRAM IS LICENSED FREE OF CHARGE, THERE IS NO WARRANTY FOR THE PROGRAM, TO THE EXTENT PERMITTED BY APPLICABLE LAW. EXCEPT WHEN OTHERWISE STATED IN WRITING THE COPYRIGHT HOLDERS AND/OR OTHER PARTIES PROVIDE THE PROGRAM "AS IS" WITHOUT WARRANTY OF ANY KIND, EITHER EXPRESSED OR IMPLIED, INCLUDING, BUT NOT LIMITED TO, THE IMPLIED WARRANTIES OF MERCHANTABILITY AND FITNESS FOR A PARTICULAR PURPOSE. THE ENTIRE RISK AS TO THE QUALITY AND PERFORMANCE OF THE PROGRAM IS WITH YOU. SHOULD THE PROGRAM PROVE DEFECTIVE, YOU ASSUME THE COST OF ALL NECESSARY SERVICING, REPAIR OR CORRECTION.

12. IN NO EVENT UNLESS REQUIRED BY APPLICABLE LAW OR AGREED TO IN WRITING WILL ANY COPYRIGHT HOLDER, OR ANY OTHER PARTY WHO MAY MODIFY AND/OR REDISTRIBUTE THE PROGRAM AS PERMITTED ABOVE, BE LIABLE TO YOU FOR DAMAGES, INCLUDING ANY GENERAL, SPECIAL, INCIDENTAL OR CONSEQUENTIAL DAMAGES ARISING OUT OF THE USE OR INABILITY TO USE THE PROGRAM (INCLUDING BUT NOT LIMITED TO LOSS OF DATA OR DATA BEING RENDERED INACCURATE OR LOSSES SUSTAINED BY YOU OR THIRD PARTIES OR A FAILURE OF THE PROGRAM TO OPERATE WITH ANY OTHER PROGRAMS), EVEN IF SUCH HOLDER OR OTHER PARTY HAS BEEN ADVISED OF THE POSSIBILITY OF SUCH DAMAGES.

END OF TERMS AND CONDITIONS

How to Apply These Terms to Your New Programs

If you develop a new program, and you want it to be of the greatest possible use to the public, the best way to achieve this is to make it free software which everyone can redistribute and change under these terms.

To do so, attach the following notices to the program. It is safest to attach them to the start of each source file to most effectively convey the exclusion of warranty; and each file should have at least the "copyright" line

and a pointer to where the full notice is found.

```
<one line to give the program's name and
a brief idea of what it does.>
Copyright (C) <year> <name of author>
```

This program is free software; you can redistribute it and/or modify it under the terms of the GNU General Public License as published by the Free Software Foundation; either version 2 of the License, or (at your option) any later version.

This program is distributed in the hope that it will be useful, but WITHOUT ANY WARRANTY; without even the implied warranty of MERCHANTABILITY or FITNESS FOR A PARTICULAR PURPOSE. See the GNU General Public License for more details.

You should have received a copy of the GNU General Public License along with this program; if not, write to the Free Software Foundation, Inc., 51 Franklin Street, Fifth Floor, Boston, MA 02110-1301 USA.

Also add information on how to contact you by electronic and paper mail.

If the program is interactive, make it output a short notice like this when it starts in an interactive mode:

```
Gnomovision version 69, Copyright (C) year
name of author Gnomovision comes with
ABSOLUTELY NO WARRANTY; for details
type `show w'. This is free software, and
you are welcome to redistribute it under
certain conditions; type `show c' for details.
```

The hypothetical commands `show w' and `show c' should show the appropriate parts of the General Public License. Of course, the commands you use may be called something other than `show w' and `show c'; they could even be mouse-clicks or menu items--whatever suits your program.

You should also get your employer (if you work as a programmer) or your school, if any, to sign a "copyright disclaimer" for the

program, if necessary. Here is a sample; alter the names:

```
Yoyodyne, Inc., hereby disclaims all
copyright interest in the program
`Gnomovision' (which makes passes at
compilers) written by James Hacker.
```

```
<signature of Ty Coon>, 1 April 1989 Ty
Coon, President of Vice
```

This General Public License does not permit incorporating your program into proprietary programs. If your program is a subroutine library, you may consider it more useful to permit linking proprietary applications with the library. If this is what you want to do, use the GNU Lesser General Public License instead of this License.

MIT License

Copyright (c) 2012 MASUDA mitiya

Permission is hereby granted, free of charge, to any person obtaining a copy of this software and associated documentation files (the "Software"), to deal in the Software without restriction, including without limitation the rights to use, copy, modify, merge, publish, distribute, sublicense, and/or sell copies of the Software, and to permit persons to whom the Software is furnished to do so, subject to the following conditions:

The above copyright notice and this permission notice shall be included in all copies or substantial portions of the Software.

THE SOFTWARE IS PROVIDED "AS IS", WITHOUT WARRANTY OF ANY KIND, EXPRESS OR IMPLIED, INCLUDING BUT NOT

LIMITED TO THE WARRANTIES OF MERCHANTABILITY, FITNESS FOR A PARTICULAR PURPOSE AND NONINFRINGEMENT. IN NO EVENT SHALL THE AUTHORS OR COPYRIGHT HOLDERS BE LIABLE FOR ANY CLAIM, DAMAGES OR OTHER LIABILITY, WHETHER IN AN ACTION OF CONTRACT, TORT OR OTHERWISE, ARISING FROM, OUT OF OR IN CONNECTION WITH THE SOFTWARE OR THE USE OR OTHER DEALINGS IN THE SOFTWARE.

BSD 3-Clause "New" or "Revised" License

Copyright (c) 2000-2003 Intel Corporation
All rights reserved.

Redistribution and use in source and binary forms, with or without modification, are permitted provided that the following conditions are met:

- * Redistributions of source code must retain the above copyright notice, this list of conditions and the following disclaimer.
- * Redistributions in binary form must reproduce the above copyright notice, this list of conditions and the following disclaimer in the documentation and/or other materials provided with the distribution.
- * Neither name of Intel Corporation nor the names of its contributors may be used to endorse or promote products derived from this software without specific prior written permission.

THIS SOFTWARE IS PROVIDED BY THE COPYRIGHT HOLDERS AND CONTRIBUTORS "AS IS" AND ANY EXPRESS OR IMPLIED WARRANTIES, INCLUDING, BUT NOT LIMITED TO, THE IMPLIED WARRANTIES OF MERCHANTABILITY AND FITNESS FOR A PARTICULAR PURPOSE ARE DISCLAIMED. IN NO EVENT SHALL INTEL OR CONTRIBUTORS BE LIABLE FOR ANY DIRECT, INDIRECT, INCIDENTAL, SPECIAL, EXEMPLARY, OR CONSEQUENTIAL DAMAGES (INCLUDING, BUT NOT LIMITED TO, PROCUREMENT OF SUBSTITUTE GOODS OR SERVICES; LOSS OF USE, DATA, OR PROFITS; OR BUSINESS INTERRUPTION) HOWEVER CAUSED AND ON ANY THEORY OF LIABILITY, WHETHER IN CONTRACT, STRICT LIABILITY, OR TORT (INCLUDING NEGLIGENCE OR OTHERWISE) ARISING IN ANY WAY OUT OF THE USE OF THIS SOFTWARE, EVEN IF ADVISED OF THE POSSIBILITY OF SUCH DAMAGE.

Apache License

Version 2.0, January 2004
<http://www.apache.org/licenses/>

TERMS AND CONDITIONS FOR USE, REPRODUCTION, AND DISTRIBUTION

1. Definitions.

"License" shall mean the terms and conditions for use, reproduction, and distribution as defined by

Sections 1 through 9 of this document.

"Licensor" shall mean the copyright owner or entity authorized by the copyright owner that is granting the License.

"Legal Entity" shall mean the union of the acting entity and all other entities that control, are controlled by, or are under common control with that entity. For the purposes of this definition, "control" means (i) the power, direct or indirect, to cause the direction or management of such entity, whether by contract or otherwise, or (ii) ownership of fifty percent (50%) or more of the outstanding shares, or (iii) beneficial ownership of such entity.

"You" (or "Your") shall mean an individual or Legal Entity exercising permissions granted by this License.

"Source" form shall mean the preferred form for making modifications, including but not limited to software source code, documentation source, and configuration files.

"Object" form shall mean any form resulting from mechanical transformation or translation of a Source form, including but not limited to compiled object code, generated documentation, and conversions to other media types.

"Work" shall mean the work of

authorship, whether in Source or Object form, made available under the License, as indicated by a copyright notice that is included in or attached to the work (an example is provided in the Appendix below).

"Derivative Works" shall mean any work, whether in Source or Object form, that is based on (or derived from) the Work and for which the editorial revisions, annotations, elaborations, or other modifications represent, as a whole, an original work of authorship. For the purposes of this License, Derivative Works shall not include works that remain separable from, or merely link (or bind by name) to the interfaces of, the Work and Derivative Works thereof.

"Contribution" shall mean any work of authorship, including the original version of the Work and any modifications or additions to that Work or Derivative Works thereof, that is intentionally submitted to Licensor for inclusion in the Work by the copyright owner or by an individual or Legal Entity authorized to submit on behalf of the copyright owner. For the purposes of this definition, "submitted" means any form of electronic, verbal, or written communication sent to the Licensor or its representatives, including but not limited to communication on electronic mailing lists, source code control systems, and issue tracking systems that are managed by, or on behalf of, the Licensor for the purpose of

discussing and improving the Work, but excluding communication that is conspicuously marked or otherwise designated in writing by the copyright owner as "Not a Contribution."

"Contributor" shall mean Licensor and any individual or Legal Entity on behalf of whom a Contribution has been received by Licensor and subsequently incorporated within the Work.

2. Grant of Copyright License.

Subject to the terms and conditions of this License, each Contributor hereby grants to You a perpetual, worldwide, non-exclusive, no-charge, royalty-free, irrevocable copyright license to reproduce, prepare Derivative Works of, publicly display, publicly perform, sublicense, and distribute the Work and such Derivative Works in Source or Object form.

3. Grant of Patent License. Subject to

the terms and conditions of this License, each Contributor hereby grants to You a perpetual, worldwide, non-exclusive, no-charge, royalty-free, irrevocable (except as stated in this section) patent license to make, have made, use, offer to sell, sell, import, and otherwise transfer the Work, where such license applies only to those patent claims licensable by such Contributor that are necessarily infringed by their Contribution(s) alone or by combination of their Contribution(s) with the Work to which such

Contribution(s) was submitted. If You institute patent litigation against any entity (including a cross-claim or counterclaim in a lawsuit) alleging that the Work or a Contribution incorporated within the Work constitutes direct or contributory patent infringement, then any patent licenses granted to You under this License for that Work shall terminate as of the date such litigation is filed.

4. Redistribution. You may reproduce and distribute copies of the Work or Derivative Works thereof in any medium, with or without modifications, and in Source or Object form, provided that You meet the following conditions:

(a) You must give any other recipients of the Work or Derivative Works a copy of this License; and

(b) You must cause any modified files to carry prominent notices stating that You changed the files; and

(c) You must retain, in the Source form of any Derivative Works that You distribute, all copyright, patent, trademark, and attribution notices from the Source form of the Work, excluding those notices that do not pertain to any part of the Derivative Works; and

(d) If the Work includes a "NOTICE" text file as part of its distribution, then any Derivative Works that You distribute must

include a readable copy of the attribution notices contained within such NOTICE file, excluding those notices that do not pertain to any part of the Derivative Works, in at least one of the following places: within a NOTICE text file distributed as part of the Derivative Works; within the Source form or documentation, if provided along with the Derivative Works; or, within a display generated by the Derivative Works, if and wherever such third-party notices normally appear. The contents of the NOTICE file are for informational purposes only and do not modify the License. You may add Your own attribution notices within Derivative Works that You distribute, alongside or as an addendum to the NOTICE text from the Work, provided that such additional attribution notices cannot be construed as modifying the License.

You may add Your own copyright statement to Your modifications and may provide additional or different license terms and conditions for use, reproduction, or distribution of Your modifications, or for any such Derivative Works as a whole, provided Your use, reproduction, and distribution of the Work otherwise complies with the conditions stated in this License.

5. Submission of Contributions. Unless You explicitly state otherwise, any Contribution intentionally submitted for inclusion in the Work by You to the Licensor shall be under

the terms and conditions of this License, without any additional terms or conditions. Notwithstanding the above, nothing herein shall supersede or modify the terms of any separate license agreement you may have executed with Licensor regarding such Contributions.

6. Trademarks. This License does not grant permission to use the trade names, trademarks, service marks, or product names of the Licensor, except as required for reasonable and customary use in describing the origin of the Work and reproducing the content of the NOTICE file.

7. Disclaimer of Warranty. Unless required by applicable law or agreed to in writing, Licensor provides the Work (and each Contribution) on an "AS IS" BASIS, WITHOUT WARRANTIES OR CONDITIONS OF ANY KIND, either express or implied, including, without limitation, any warranties or conditions of TITLE, NON-INFRINGEMENT, MERCHANTABILITY, or FITNESS FOR A PARTICULAR PURPOSE. You are solely responsible for determining the appropriateness of using or redistributing the Work and assume any risks associated with Your exercise of permissions under this License.

8. Limitation of Liability. In no event and under no legal theory, whether in tort (including negligence),

contract, or otherwise, unless required by applicable law (such as deliberate and grossly negligent acts) or agreed to in writing, shall any Contributor be liable to You for damages, including any direct, indirect, special, incidental, or consequential damages of any character arising as a result of this License or out of the use or inability to use the Work (including but not limited to damages for loss of goodwill, work stoppage, computer failure or malfunction, or any and all other commercial damages or losses), even if such Contributor has been advised of the possibility of such damages.

9. Accepting Warranty or Additional Liability. While redistributing the Work or Derivative Works thereof, You may choose to offer, and charge a fee for, acceptance of support, warranty, indemnity, or other liability obligations and/or rights consistent with this License. However, in accepting such obligations, You may act only on Your own behalf and on Your sole responsibility, not on behalf of any other Contributor, and only if You agree to indemnify, defend, and hold each Contributor harmless for any liability incurred by, or claims asserted against, such Contributor by reason of your accepting any such warranty or additional liability.

END OF TERMS AND CONDITIONS

APPENDIX: How to apply the Apache License to your work.

To apply the Apache License to your work, attach the following boilerplate notice, with the fields enclosed by brackets "[]" replaced with your own identifying information. (Don't include the brackets!) The text should be enclosed in the appropriate comment syntax for the file format. We also recommend that a file or class name and description of purpose be included on the same "printed page" as the copyright notice for easier identification within third-party archives.

Copyright [yyyy] [name of copyright owner]

Licensed under the Apache License, Version 2.0 (the "License"); you may not use this file except in compliance with the License. You may obtain a copy of the License at

<http://www.apache.org/licenses/LICENSE-2.0>

Unless required by applicable law or agreed to in writing, software distributed under the License is distributed on an "AS IS" BASIS, WITHOUT WARRANTIES OR CONDITIONS OF ANY KIND, either express or implied. See the License for the specific language governing permissions and limitations under the License.

SIL OPEN FONT LICENSE Version 1.1

This Font Software is licensed under the SIL

Open Font License, Version 1.1.

This license is copied below, and is also available with a FAQ at:
<http://scripts.sil.org/OFL>

SIL OPEN FONT LICENSE Version 1.1 - 26
February 2007

PREAMBLE

The goals of the Open Font License (OFL) are to stimulate worldwide development of collaborative font projects, to support the font creation efforts of academic and linguistic communities, and to provide a free and open framework in which fonts may be shared and improved in partnership with others.

The OFL allows the licensed fonts to be used, studied, modified and redistributed freely as long as they are not sold by themselves. The fonts, including any derivative works, can be bundled, embedded, redistributed and/or sold with any software provided that any reserved names are not used by derivative works. The fonts and derivatives, however, cannot be released under any other type of license. The requirement for fonts to remain under this license does not apply to any document created using the fonts or their derivatives.

DEFINITIONS

"Font Software" refers to the set of files released by the Copyright Holder(s) under this license and clearly marked as such. This may include source files, build scripts and documentation.

"Reserved Font Name" refers to any names specified as such after the copyright statement(s).

"Original Version" refers to the collection of Font Software components as distributed by the Copyright Holder(s).

"Modified Version" refers to any derivative made by adding to, deleting, or substituting -- in part or in whole -- any of the components of the Original Version, by changing formats or by porting the Font Software to a new environment.

"Author" refers to any designer, engineer, programmer, technical writer or other person who contributed to the Font Software.

PERMISSION & CONDITIONS

Permission is hereby granted, free of charge, to any person obtaining a copy of the Font Software, to use, study, copy, merge, embed, modify, redistribute, and sell modified and unmodified copies of the Font Software, subject to the following conditions:

- 1) Neither the Font Software nor any of its individual components, in Original or Modified Versions, may be sold by itself.
- 2) Original or Modified Versions of the Font Software may be bundled, redistributed and/or sold with any software, provided that each copy contains the above copyright notice and this license. These can be included either as stand-alone text files, human-readable headers or in the appropriate machine-readable metadata fields within text or binary files as long as those fields can be easily viewed by the user.
- 3) No Modified Version of the Font Software may use the Reserved Font Name(s) unless explicit written permission is granted by the corresponding Copyright Holder. This restriction only applies to the primary font name as presented to the users.
- 4) The name(s) of the Copyright Holder(s) or the Author(s) of the Font Software shall not be used to promote, endorse or advertise any Modified

Version, except to acknowledge the contribution(s) of the Copyright Holder(s) and the Author(s) or with their explicit written permission.

- 5) The Font Software, modified or unmodified, in part or in whole, must be distributed entirely under this license, and must not be distributed under any other license. The requirement for fonts to remain under this license does not apply to any document created using the Font Software.

TERMINATION

This license becomes null and void if any of the above conditions are not met.

DISCLAIMER

THE FONT SOFTWARE IS PROVIDED "AS IS", WITHOUT WARRANTY OF ANY KIND, EXPRESS OR IMPLIED, INCLUDING BUT NOT LIMITED TO ANY WARRANTIES OF MERCHANTABILITY, FITNESS FOR A PARTICULAR PURPOSE AND NONINFRINGEMENT OF COPYRIGHT, PATENT, TRADEMARK, OR OTHER RIGHT. IN NO EVENT SHALL THE COPYRIGHT HOLDER BE LIABLE FOR ANY CLAIM, DAMAGES OR OTHER LIABILITY, INCLUDING ANY GENERAL, SPECIAL, INDIRECT, INCIDENTAL, OR CONSEQUENTIAL DAMAGES, WHETHER IN AN ACTION OF CONTRACT, TORT OR OTHERWISE, ARISING FROM, OUT OF THE USE OR INABILITY TO USE THE FONT SOFTWARE OR FROM OTHER DEALINGS IN THE FONT SOFTWARE.

主な仕様

■ メインユニット

電源電圧	DC5V (12V 車両用シガープラグコード付属)
消費電流 (最大)	1.6A(2.2A)
液晶サイズ	10V 型 フルカラータッチパネル液晶
動作温度範囲	- 10℃ ~ + 60℃
外形寸法 (W) × (H) × (D) (突起物除く)	264mm × 78mm × 27mm
質量 (重さ) (ケーブル含まず)	385g
電源ケーブル長	3.5m (シガープラグコード、 ガラス管ヒューズ: φ 5.2 × L20mm、電流容量 5A を内蔵)

■ リアカメラ

撮影素子	1/2.8 型 約 207 万画素フルカラーCMOS
画角	水平: 約 107° / 垂直: 約 56° / 対角: 約 130°
F 値	F1.8
動作温度範囲	- 10℃ ~ + 60℃
解像度	Full-HD (1920 × 1080)
フレームレート	59.0fps
外形寸法 (W) × (H) × (D) (突起物除く)	57mm × 31mm × 26mm ブラケット (テープ貼り付け) 装着時高さ: 最大 60mm
質量 (重さ) (ブラケット/ケーブル含まず)	42 g
接続ケーブル長	接続ケーブル (リアカメラ用ケーブル): 9.0m

これらの仕様およびデザインは、技術開発にともない予告なく変更になる場合があります。

● システム更新について

本機のシステムファームウェアを更新します。アップデートに関する情報やアップデート手順は、当社ホームページ <https://www.kenwood.com/jp/support/car/> をご覧ください。

株式会社 JVCケンウッド

〒221-0022 神奈川県横浜市神奈川区守屋町3-12

- 商品に関するお問い合わせは、JVC ケンウッドカスタマーサポートセンターをご利用ください。

0120-2727-87	(固定電話からはフリーダイヤル)
0570-010-114	(携帯電話からはナビダイヤル)
045-450-8950	(一部 IP 電話など) / FAX 045-450-2308
住所	〒221-0022 神奈川県横浜市神奈川区守屋町3-12
受付時間	月曜～金曜： 9:30～18:00
	土曜： 9:30～12:00、13:00～17:30
	(日曜、祝日および当社休日は休ませていただきます)

- 修理などアフターサービスについては、当社ホームページ (<https://www.kenwood.com/jp/cs/service.html>) または JVC ケンウッドカスタマーサポートセンターにご相談ください。