



РУССКИЙ

МОНИТОР С РЕСИВЕРОМ
ИНСТРУКЦИЯ ПО ЭКСПЛУАТАЦИИ

JVCKENWOOD Corporation

KW-M540BT

Данное руководство по эксплуатации используется для описания перечисленных выше моделей.
Доступность и возможности (функции) моделей могут различаться в зависимости от страны и зоны продаж.

B5A-2154-27 (E)

Важное уведомление

В целях обеспечения надлежащей эксплуатации, пожалуйста, перед эксплуатацией данного изделия полностью прочтите данное руководство. Особенно важно прочитать и следовать ПРЕДУПРЕЖДЕНИЯМ и ПРЕДОСТЕРЕЖЕНИЯМ в данном руководстве. Пожалуйста, храните руководство в безопасном и доступном месте для обращения к нему в будущем.

▲ ПРЕДУПРЕЖДЕНИЯ

Предотвращение несчастных случаев и повреждений

- НЕ устанавливайте устройства и не прокладываете провода в местах, где:
 - оно может помешать рулевому управлению и переключению передач;
 - оно может помешать функционированию средств безопасности, например, пневмоподушкам;
 - может ухудшиться обзор.
- НЕ повышайте слишком сильно уровень громкости, поскольку это заглушает внешние звуки, делая опасным управление автомобилем, а также может привести к потере слуха.
- НЕ управляйте устройством во время вождения автомобиля. При необходимости управления устройством во время вождения автомобиля внимательно следите за дорогой.
- Остановите автомобиль перед тем, как выполнять любые сложные операции.
- Водителю не следует смотреть на монитор во время вождения.

▲ ПРЕДОСТЕРЕЖЕНИЯ

Забота об аппарате

- Если Вы припарковали Ваш автомобиль на длительное время в жаркую или холодную погоду, перед тем, как включать это устройство, подождите до тех пор, пока температура в автомобиле не придет в норму.

Забота о мониторе

- Встроенный в устройство монитор изготовлен с высокой точностью, однако он может иметь нерабочие точки. Это неизбежно и не считается дефектом.
- Не подвергайте монитор воздействию прямых солнечных лучей.
- Не используйте шариковую ручку и подобные предметы с острым наконечником для работы с сенсорной панелью. Касайтесь кнопок сенсорной панели непосредственно пальцами (если на руке перчатка, снимите ее).
- При слишком низкой или слишком высокой температуре может произойти следующее:
 - Внутри происходит химическая реакция, приводящая к неисправности устройства.
 - Изображения могут отображаться нечетко или воспроизводиться замедленно. Может нарушаться синхронность изображения и звука или ухудшаться качество изображения.

О настройке громкости

- По сравнению с другими источниками воспроизведения цифровые устройства создают незначительный шум. Уменьшите громкость перед воспроизведением, чтобы предотвратить повреждение динамиков из-за внезапного повышения уровня громкости на выходе.

Важное уведомление



Дата изготовления (месяц/год)
находится на этикетке устройства.

В соответствии с Законом Российской Федерации “О защите прав потребителей” срок службы (годности) данного товара “по истечении которого он может представлять опасность для жизни, здоровья потребителя, причинять вред его имуществу или окружающей среде” составляет семь (7) лет со дня производства.

Дополнительные косметические материалы к данному товару, поставляемые вместе с ним, могут храниться в течение двух (2) лет со дня его производства.

Срок службы (годности), кроме срока хранения дополнительных косметических материалов, упомянутых в предыдущих двух пунктах, не затрагивает никаких других прав потребителя, в частности, гарантийного обслуживания JVC, которое он может получить в соответствии с законом о правах потребителя или других законов, связанных с ним.

Условия хранения:

Температура: от -30°C до +85°C

Влажность: от 0% до 90%



**Декларация соответствия относительно
Директивы RE 2014/53/EU**

**Декларация соответствия относительно
Директивы RoHS 2011/65/EU**

Производитель:

JVC KENWOOD Corporation
3-12, Moriya-cho, Kanagawa-ku, Yokohama-shi,
Kanagawa, 221-0022, Japan

Представительство в ЕС:

JVCKENWOOD Deutschland GmbH
Konrad-Adenauer-Allee 1-11, 61118 Bad Vilbel,
GERMANY

English

Hereby, JVCKENWOOD declares that the radio equipment “KW-M540BT” is in compliance with Directive 2014/53/EU.

The full text of the EU declaration of conformity is available at the following internet address:
<http://www.jvc.net/cs/car/eudoc/>

Français

Par la présente, JVCKENWOOD déclare que l'équipement radio « KW-M540BT » est conforme à la directive 2014/53/UE.

L'intégralité de la déclaration de conformité UE est disponible à l'adresse Internet suivante :
<http://www.jvc.net/cs/car/eudoc/>

Deutsch

Hiermit erklärt JVCKENWOOD, dass das Funkgerät “KW-M540BT” der Richtlinie 2014/53/EU entspricht. Der volle Text der EU-Konformitätserklärung steht unter der folgenden Internetadresse zur Verfügung:
<http://www.jvc.net/cs/car/eudoc/>

Nederlands

Hierbij verklaart JVCKENWOOD dat de radioapparatuur “KW-M540BT” in overeenstemming is met Richtlijn 2014/53/EU.

De volledige tekst van de EU-verklaring van overeenstemming is te vinden op het volgende internetadres:
<http://www.jvc.net/cs/car/eudoc/>

Важное уведомление

Italiano

Con la presente, JVCKENWOOD dichiara che l'apparecchio radio "KW-M540BT" è conforme alla Direttiva 2014/53/UE.

Il testo integrale della dichiarazione di conformità UE è disponibile al seguente indirizzo internet:
<http://www.jvc.net/cs/car/eudoc/>

Español

Por la presente, JVCKENWOOD declara que el equipo de radio "KW-M540BT" cumple la Directiva 2014/53/UE. El texto completo de la declaración de conformidad con la UE está disponible en la siguiente dirección de internet:
<http://www.jvc.net/cs/car/eudoc/>

Português

Deste modo, a JVCKENWOOD declara que o equipamento de rádio "KW-M540BT" está em conformidade com a Diretiva 2014/53/UE. O texto integral da declaração de conformidade da UE está disponível no seguinte endereço de internet:
<http://www.jvc.net/cs/car/eudoc/>

Polska

Niniejszym, JVCKENWOOD deklaruje, że sprzęt radiowy "KW-M540BT" jest zgodny z dyrektywą 2014/53/UE. Pełny tekst deklaracji zgodności EU jest dostępny pod adresem:
<http://www.jvc.net/cs/car/eudoc/>

Český

Společnost JVCKENWOOD tímto prohlašuje, že rádiové zařízení "KW-M540BT" splňuje podmínky směrnice 2014/53/EU. Plný text EU prohlášení o shodě je dostupný na následující internetové adrese:
<http://www.jvc.net/cs/car/eudoc/>

Magyar

JVCKENWOOD ezennel kijelenti, hogy a „KW-M540BT” rádióberendezés megfelel a 2014/53/EU irányelvnek. Az EU konformitási nyilatkozat teljes szövege az alábbi weboldalon érhető el:
<http://www.jvc.net/cs/car/eudoc/>

Svenska

Härmed försäkrar JVCKENWOOD att radioutrustningen "KW-M540BT" är i enlighet med direktiv 2014/53/EU. Den fullständiga texten av EU-försäkran om överensstämmelse finns på följande Internetadress:
<http://www.jvc.net/cs/car/eudoc/>

Suomi

JVCKENWOOD julistaa täten, että radiolaite "KW-M540BT" on direktiivin 2014/53/EU mukainen. EU-vaatimustenmukaisuusvakuutusvaatim us löytyy kokonaisuudessaan seuraavasta internet-osoitteesta:
<http://www.jvc.net/cs/car/eudoc/>

Slovensko

S tem JVCKENWOOD izjavlja, da je radijska oprema »KW-M540BT« v skladu z Direktivo 2014/53/EU. Celotno besedilo direktive EU o skladnosti je dostopno na tem spletnem naslovu:
<http://www.jvc.net/cs/car/eudoc/>

Slovensky

Spoločnosť JVCKENWOOD týmto vyhlasuje, že rádiové zariadenie „KW-M540BT” vyhovuje smernici 2014/53/EÚ. Celý text EÚ vyhlásenia o zhode nájdete na nasledovnej internetovej adrese:
<http://www.jvc.net/cs/car/eudoc/>

Dansk

Herved erklærer JVCKENWOOD, at radioudstyret "KW-M540BT" er i overensstemmelse med Direktiv 2014/53/EU. EU-overensstemmelseserklæringens fulde ordlyd er tilgængelig på følgende internetadresse:
<http://www.jvc.net/cs/car/eudoc/>

Ελληνικά

Με το παρόν, η JVCKENWOOD δηλώνει ότι ο ραδιοεξοπλισμός «KW-M540BT» συμμορφώνεται με την Οδηγία 2014/53/ΕΕ. Το πλήρες κείμενο της δήλωσης συμμόρφωσης της ΕΕ είναι διαθέσιμο στην ακόλουθη διεύθυνση στο διαδίκτυο:
<http://www.jvc.net/cs/car/eudoc/>

Важное уведомление

Eesti

Käesolevaga JVCKENWOOD kinnitab, et „KW-M540BT“ raadiovarustus on vastavuses direktiiviga 2014/53/EL. Eli vastavusdeklaratsiooni terviktekst on kättesaadav järgmisel internetiaadressil:
<http://www.jvc.net/cs/car/eudoc/>

Latviešu

JVCKENWOOD ar šo deklarē, ka radio aparatūra „KW-M540BT“ atbilst direktīvas 2014/53/ES prasībām. Pilns ES atbilstības deklarācijas teksts ir pieejams šādā tīmekļa adresē:
<http://www.jvc.net/cs/car/eudoc/>

Lietuviškai

Šiuo JVCKENWOOD pažymi, kad radijo įranga „KW-M540BT“ atitinka 2014/53/EB direktyvos reikalavimus.
Visą EB direktyvos atitikties deklaracijos tekstą galite rasti šiuo internetiniu adresu:
<http://www.jvc.net/cs/car/eudoc/>

Malti

B'dan, JVCKENWOOD jiddikjara li t-tagħmir tar-radju “KW-M540BT” huwa konformi mad-Direttiva 2014/53/UE.
It-test kollu tad-dikjarazzjoni ta' konformità huwa disponibbli fl-indirizz intranet li ġej:
<http://www.jvc.net/cs/car/eudoc/>

HRVATSKI / SRPSKI JEZIK

JVCKENWOOD ovim izjavljuje da je radio oprema “KW-M540BT” u skladu s Direktivom 2014/53/EU. Cjeloviti tekst deklaracije Europske unije o usklađenosti dostupan je na sljedećoj internet adresi:
<http://www.jvc.net/cs/car/eudoc/>

ROMÂNĂ

Prin prezenta, JVCKENWOOD declară că echipamentul radio “KW-M540BT” este în conformitate cu Directiva 2014/53/UE.
Textul integral al declarației de conformitate UE este disponibil la următoarea adresă de internet:
<http://www.jvc.net/cs/car/eudoc/>

БЪЛГАРСКИ

С настоящото JVCKENWOOD декларира, че радиооборудването на “KW-M540BT” е в съответствие с Директива 2014/53/ЕС.
Пълният текст на ЕС декларацията за съответствие е достъпен на следния интернет адрес:
<http://www.jvc.net/cs/car/eudoc/>

Turkish

Burada, JVCKENWOOD “KW-M540BT” radyo ekipmanının 2014/53/AB Direktifine uygun olduğunu bildirir.
AB uyumluluk deklarasyonunun tam metni aşağıdaki internet adresinde mevcuttur.
<http://www.jvc.net/cs/car/eudoc/>

Русский

JVCKENWOOD настоящим заявляет, что радиооборудование «KW-M540BT» соответствует Директиве 2014/53/EU.
Полный текст декларации соответствия ЕС доступен по следующему адресу в сети Интернет:
<http://www.jvc.net/cs/car/eudoc/>

Українська

Таким чином, компанія JVCKENWOOD заявляє, що радіообладнання «KW-M540BT» відповідає Директиві 2014/53/EU.
Повний текст декларації про відповідність ЄС можна знайти в Інтернеті за такою адресою:
<http://www.jvc.net/cs/car/eudoc/>

Об этом руководстве

Иллюстрации индикации и панелей, приведенные в настоящем руководстве, представляют собой примеры, используемые для понятного объяснения операций. По этой причине они могут отличаться от реального вида индикации или панелей.

В данном руководстве главным образом объясняются операции, выполняемые с помощью кнопок на панели монитора и кнопок на сенсорной панели. Операции с помощью пульта дистанционного управления, см. на стр. 34.

< > обозначает изменяемые экраны/меню/операции/настройки, которые появляются на сенсорной панели.

[] обозначает кнопки на сенсорной панели.

Язык отображения: Элементы индикации на английском языке используются в качестве примера с целью объяснения. Язык отображаемой индикации можно выбрать из меню <SETUP>. (Стр. 32)

Содержание

Названия и функции компонентов.....	3	Bluetooth®	20
Основные операции	3	Информация	20
Включение питания	3	Подготовка.....	20
Выключение питания.....	3	Подсоединение	20
Выключение источника аудио/видео.....	3	Мобильный телефон Bluetooth	22
Настройка громкости.....	3	Аудиопроигрыватель Bluetooth	25
Приглушение звука.....	3	Настройки мобильного телефона Bluetooth.....	26
Выключение экрана.....	3	Настройки.....	26
Начало работы	4	Звуковые настройки.....	26
Начальные настройки.....	4	Настройки дисплея.....	31
Настройка защитного кода.....	4	Настройки пользовательского интерфейса.....	32
Настройки календаря/часов	5	Настройки камеры	32
Разнообразные экраны и операции	5	Специальные системные настройки	33
Управление на сенсорном экране.....	5	Настройки Bluetooth.....	34
Главный экран.....	5	Настройки безопасности	34
Экран управления источником	7	Пульт дистанционного управления	34
Экран списка/настройки.....	9	Подготовка.....	34
Видео.....	9	Основные операции.....	35
USB	10	Прямой поиск частоты станции	36
iPod/iPhone	11	Приложение JVC Remote	36
Приложения—WebLink™	12	Установка и подсоединение	36
Тюнер	14	Перед установкой.....	36
Spotify	17	Установка устройства.....	38
Другое внешнее устройство.....	19	Демонтаж устройства.....	38
Камера заднего вида.....	19	Подключение внешних устройств.....	38
AV-IN.....	19	Проводные соединения.....	39
		Справочная информация.....	40
		Обслуживание.....	40
		Дополнительная информация.....	40
		Устранение проблем.....	42
		Технические характеристики.....	44
		Товарные знаки и лицензии.....	46

Названия и функции компонентов



1 Кнопки Громкость +/-

2 Кнопка FNC

- (Нажмите) Включение питания.
- (Нажмите) При включенном питании выпадает меню быстрого доступа.
- (Удерживать) Включение голосового набора номера.

3 Панель монитора

4 Экран (сенсорная панель)

5 Телеметрический датчик*

* НЕ подвергайте телеметрический датчик воздействию яркого света (прямых солнечных лучей или искусственного освещения).

Основные операции

Включение питания



Выключение питания

1 Отобразите экран выбора источника/опций.

На главном экране выполните следующие прикосновения:



2 Выключение питания.

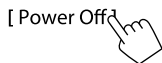

Выключение источника аудио/видео

1 Отобразите экран выбора источника/опций.

На главном экране выполните следующие прикосновения:



2 Выключите источник аудио/видео.

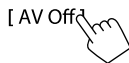

Настройка громкости

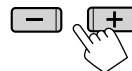

Вы можете регулировать уровень громкости (от 00 до 40), нажимая + для его повышения и нажимая – для его уменьшения.

- Удержание + увеличивает уровень громкости непрерывно до уровня 15.

Приглушение звука

На экране управления источником выполните следующие прикосновения:



Загорается индикатор ATT.

Чтобы отменить приглушение звука: Снова прикоснитесь к [Speaker icon].

Выключение экрана

1 Отобразите выпадающего меню быстрого доступа.



2 Выключение экрана.



Включение экрана: Нажмите FNC на панели монитора или прикоснитесь к экрану.

Начало работы

Начальные настройки

При первом включении питания устройства отображается экран **<Initial SETUP>**.

Выполните начальные настройки.

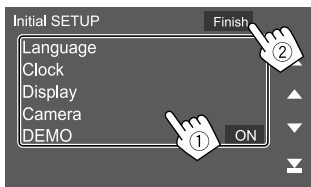

Пример: Экран начальных настроек

По завершении отобразится сообщение с предупреждением. Прикоснитесь к **[Agree]**, чтобы отобразить главный экран.

[Language]

Выбор языка текста, используемого для отображения информации на экране.

Прикоснитесь к **[Language Select]**, затем выберите язык.

- **American English (en)/British English (en)**
(По умолчанию)/**Nederlands (nl)/Français (fr)/Deutsch (de)/Italiano (it)/Español (es)/(ar) العربية/Ελληνικά (el)/Português (pt)/Čeština (cs)/Polski (pl)/Magyar (hu)/Русский (ru)/ไทย (th)/Türkçe (tr)/中文 (zh)/(he) עברית/(fa) فارسی/Bahasa Melayu (ms)/Bahasa Indonesia (id)**

[Clock] (Стр. 5)

Настройте календарь и время на часах.

Выполните настройки для **[Clock]**, **[Time Zone]** или **[Clock Adjust]**.

[Display] (Стр. 31)

Выполните настройки для регулировки дисплея.

[Camera] (Стр. 32)

Выполните настройки для отображения изображения с подсоединенной камеры заднего вида.

[DEMO]

- **ON** (По умолчанию): Включение демонстрации функций дисплея.
- **OFF**: Выключение демонстрации функций дисплея.

Настройка защитного кода

Вы можете задать защитный код (четырёхзначное число по вашему выбору) для защиты системы от кражи. После задания защитного кода от вас потребуется вводить защитный код при включении питания, чтобы снова подсоединить аккумулятор.

1 Откройте экран **<Security Code Set>**.

На главном экране выполните следующие прикосновения:



Затем на экране **<SETUP>** выполните следующие прикосновения:

[Security] → **[Security Code Set]**

2 Введите четырехзначный номер (1), затем подтвердите ввод (2).



- Чтобы очистить введенное значение, прикоснитесь к **[BS]**.
- Чтобы отменить настройку, прикоснитесь к **[←]**.

3 Введите четырехзначное число, которое вы ввели в действии 2, и снова прикоснитесь к **[Enter]**, чтобы подтвердить защитный код.

Чтобы изменить защитный код: Прикоснитесь к **[Security Code Change]** на экране **<Security>** в действии 1, затем повторите шаги 2 и 3.

Чтобы очистить защитный код: Прикоснитесь к **[Security Code Cancellation]** на экране **<Security>** в действии 1, затем повторите действие 2.

Настройки календаря/часов

1 Откройте экран <User Interface>.

На главном экране выполните следующие прикосновения:



Затем на экране <SETUP> прикоснитесь к [User Interface].

2 Настройте дату и часы.

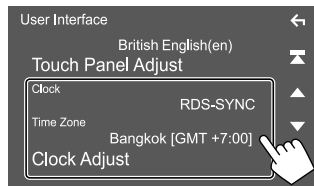

[Clock]

Выберите метод настройки даты и часов.

- **RDS-SYNC** (По умолчанию): Синхронизация времени часов с системой FM Radio Data System.
- **Manual**: Настройка даты и часов вручную.

[Time Zone]*

Выберите часовой пояс для вашей местности.

[Clock Adjust]*

Настраивайте дату и часы вручную, когда для

[Clock] установлено значение [Manual].

Прикоснитесь к [▲]/[▼], чтобы настроить дату (год/месяц/дату), затем часы (часы/минуты). Чтобы завершить настройку, прикоснитесь к [Set].

* Доступно, когда для параметра [Clock] установлено значение [Manual].

Вы можете отображать и переключать на другие экраны в любое время для просмотра информации, переключения источника аудио/видео или изменения настроек и т.д.

Управление на сенсорном экране

Чтобы выполнять операции на экране, вам необходимо выполнять прикосновение, прикосновение и удержание, горизонтальное или вертикальное смахивание для выбора элемента, отображения экранов меню настройки или перехода на другую страницу и т. п.

Прикосновение

Осторожно прикоснитесь к экрану, чтобы выбрать элемент на экране.

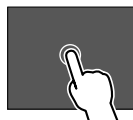

Прикосновение с удержанием

Прикоснитесь к экрану и удерживайте палец на месте, пока не переключится дисплей или не отобразится сообщение.



Смахивание

Проведите пальцем влево или вправо на экране, чтобы перейти на другую страницу.



Прокрутка

Проведите пальцев вверх или вниз на экране, чтобы выполнить прокрутку экрана.



Главный экран

При первом включении питания отображается главный экран.

- Вы можете выполнить пользовательскую настройку главного экрана.
- Чтобы отобразить главный экран из других экранов, нажмите **FNC** на панели монитора, затем прикоснитесь к [Home] в выпадающем меню быстрого доступа.

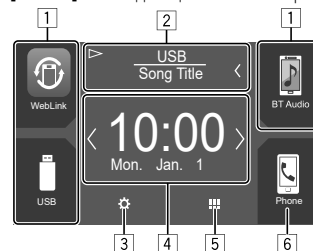

Прикосновение к кнопкам управления выполняет следующие действия:

- 1 Кнопки источника воспроизведения для быстрого доступа
- 2 Информация о текущем источнике
 - Прикоснитесь, чтобы отобразить экран управления текущим воспроизводимым источником.
 - Прикосновение к [←] выполняет прокрутку текста, если отображается не весь текст.
- 3 Отображение экрана <SETUP>.
- 4 Виджет
 - Вы можете изменить виджет прикосновением к [⟲/⟳].
 - Прикоснитесь к виджету, чтобы отобразить экран с подробной информацией.
- 5 Отображение всех источников воспроизведения и опций
- 6 Отображение экрана управления мобильного телефона

Разнообразные экраны и операции

Доступные источники воспроизведения и опции

Прикоснитесь к [5], чтобы отобразить экран выбора источника/опций.

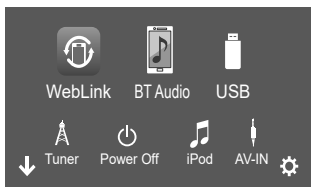

Пример: Экран выбора источника/опций

Прикосновение к кнопкам управления выполняет следующие действия:

[WebLink]	Переключение на приложение WebLink™.
[BT Audio]	Воспроизведение аудиопроигрывателя Bluetooth.
[USB]	Воспроизведение файлов на устройстве USB.
[Tuner]	Переключение на прием передач радиовещания.
[Power Off]	Выключение питания.
[iPod]	Воспроизведение iPod/iPhone.
[AV-IN]	Переключение на внешнее устройство, подключенное к входному разъему AV-IN.
[Spotify]	Переключение на приложение Spotify.
[Audio]	Отображение экрана настройки звучания.
[AV Off]	Выключение источника аудио/видео.
[⚙️]	Отображение экрана <SETUP>.

Чтобы сменить страницу: Прикоснитесь к [←/→]. Текущая страница указывается индикатором страниц в нижней части экрана.

Чтобы вернуться на главный экран:

Прикоснитесь к [⏏] на экране выбора источника/опций.

Пользовательская настройка экрана выбора источника/опций

Вы можете организовать элементы для отображения на экране выбора источника/опций.

1 Выберите элемент, который вы хотите переместить.

Прикоснитесь и удерживайте элемент, который вы хотите переместить, пока вокруг значков не отобразятся квадратики.

2 Перетащите выбранный элемент в позицию, в которую вы хотите его переместить.

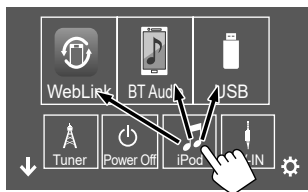

Пример: Экран выбора источника/опций

О кнопках источника воспроизведения для быстрого доступа на главном экране

Три элемента, отображаемые в верхней части экрана выбора источника/опций в виде больших значков, отображаются также на главном экране в виде кнопок источника воспроизведения для быстрого доступа. Вы можете задать кнопки источника, которыми вы часто пользуетесь, и получить быстрый доступ с главного экрана.

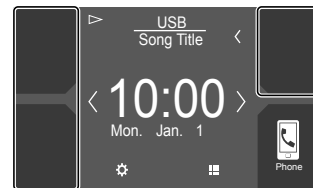

Экран управления источником

Вы можете выполнять операции воспроизведения на экране управления источником во время воспроизведения.

- Кнопки управления и отображаемая информация отличаются в зависимости от выбранного источника/типа файла, воспроизводимых в данный момент.
- Когда кнопки управления не отображаются на экране, прикоснитесь к экрану, чтобы отобразить их.

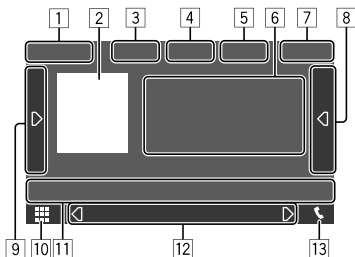

Пример: Общий экран источника воспроизведения аудио

- 1 Источник воспроизведения или тип носителя
- 2 Данные картинки/Artwork (отображается, если файл содержит данные обложки Artwork)
- 3 Для видео: Скрытие кнопок управления на экране во время воспроизведения видео
 - Прикоснитесь к экрану, чтобы восстановить кнопки управления.Для аудио: Формат файла
- 4 Кнопки режима повторного воспроизведения/воспроизведения в случайном порядке*

- 5 Информация о подключенном устройстве
 - Для устройство Bluetooth: Сила сигнала и уровень заряда батареи (только когда эта информация получается с устройства)
- 6 Информация о дорожке/файле/песне/видео
 - Прикосновение к [◀] выполняет прокрутку текста, если отображается не весь текст.
- 7 Индикация часов
- 8 Отображение списка дорожек/файлов/станций
- 9 Отображение/скрытие других доступных кнопок управления*
- 10 Отображение экрана выбора источника/опций
- 11 Кнопки управления*
- 12 Дополнительный экран
 - При каждом прикосновении к [◀]/[▶], элементы, отображаемые на дополнительном экране, изменяются следующим образом:
 - Индикаторы: Отображение состояний текущего источника и т. п.
 - Ниже приведены общие индикаторы:
 - **ATT**: Звук приглушен.
 - **LOUD**: Громкость активна.
 - **MUSIC/VIDEO**: Воспроизводится музыкальный/видеофайл.
 - Кнопки быстрого доступа: Переключение источника из числа тех, которые вы расположили на главном экране.
- 13 Отображение экрана управления мобильного телефона

* См. следующий раздел “Общие кнопки управления на экране управления источником”.

Общие кнопки управления на экране управления источником

- Внешний вид кнопок управления может отличаться, однако похожие кнопки управления имеют такую же функцию.
- Доступные кнопки управления отличаются, в зависимости от выбранного источника или подключенного устройства.

Прикосновение к кнопкам управления выполняет следующие действия:

- 4 [↺]* Выбор режима повторного воспроизведения.
 - [↺]: Повторить один
 - [↺]: Повтор папки
 - [↺ALL]: Повторить все
 - [↺] (серый): Выкл
- 4 [X]* Выбор режима воспроизведения в произвольном порядке.
 - [X]: Произвольная папка
 - [XALL]: Произвольно все
 - [X] (серый): Выкл

- * О режиме воспроизведения:
- Доступный режим воспроизведения отличается в зависимости от источника, типа файла, подсоединенного устройства и т. п.
 - Режим повторного воспроизведения и режим воспроизведения в произвольном порядке не могут быть включены одновременно.

9	
[D]	<p>Отображение других доступных кнопок управления, помимо отображаемых в 11.</p> <ul style="list-style-type: none"> • Чтобы спрятать окно, прикоснитесь к [D].
[SETUP]	<p>Отображение экрана настройки текущего источника воспроизведения.</p>
[←][+]	<p>Выбор папки.</p>
11	
[🔊]	<p>Ослабление/восстановление звука.</p>
[Q]	<p>Отображение списка папок/списка дорожек/меню аудио/меню видео.</p>
[◀▶]/[▶▶]	<ul style="list-style-type: none"> • (Прикосновение) Выбор элемента (раздела/папки/дорожки/аудиофайла/видеофайла). • (Удерживать) Поиск назад/вперед.
▶	<p>Начало воспроизведения или пауза.</p>

Управление воспроизведением с помощью операций прикосновения

Вы также можете управлять воспроизведением, передвигая палец на сенсорной панели следующим образом (для некоторых источников управление жестами не доступно).

- Скольжение пальца в направлении вверх/вниз: Функционирует так же, как нажатие [−]/[+].
- Скольжение пальца в направлении влево/вправо: Функционирует так же, как нажатие [◀▶]/[▶▶].
- Передвижение пальца по часовой стрелке или против часовой стрелки: Повышает/понижает уровень громкости.

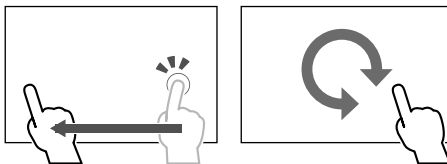

Использование выпадающего меню быстрого доступа

Во время отображения экрана управления источником вы можете напрямую переходить к другим экранам, прикасаясь к кнопкам управления в выпадающем меню быстрого доступа.

1 Отобразите выпадающее меню быстрого доступа.



2 Выберите элемент, к которому вы хотите перейти.

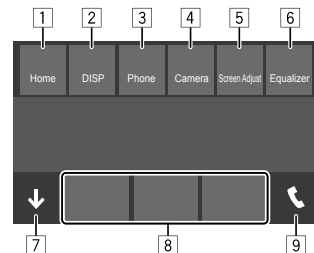

Пример: Экран выпадающего меню быстрого доступа

- 1 Отображение главного экрана.
- 2 Переключение экрана. (Прикосновение)
 - Экран, на который происходит переключение, зависит от настройки <DISP Key>. (Стр. 32)
 - Выключение дисплея. (Удерживать)
- 3 Отображение экрана управления мобильным телефоном. (Стр. 23)
- 4 Отображение картинки с подсоединенной камеры заднего вида.
- 5 Отображение экран настройки картинки. (Стр. 10)
- 6 Отображение экран <Equalizer>. (Стр. 28)
- 7 Закрытие выпадающего меню быстрого доступа.
- 8 Переключение источника воспроизведения
 - Три кнопки источника воспроизведения для быстрого доступа, отображаемые на главном экране, отображаются в меню быстрого доступа.
- 9 Отображение экрана управления мобильного телефона.

Использование операций с сенсорным экраном во время воспроизведения

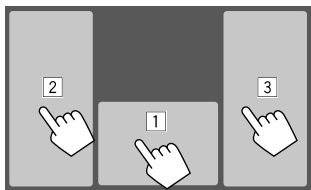

Прикосновение к областям выполняет следующие действия:

- 1 Отображение экрана управления источником.
- 2 Переход к предыдущему дорожке.*
- 3 Переход к следующему дорожке.*

* Недоступно для видео с внешнего компонента (AV-IN).

Экран списка/настройки

Ниже приведены общие кнопки управления, отображаемые на экране списка/настроек.

- Внешний вид кнопок управления может отличаться, однако похожие кнопки управления имеют такую же функцию.
- Доступные кнопки управления отличаются в зависимости от экранов настройки. Не все из следующих кнопок управления отображаются на каждом экране.

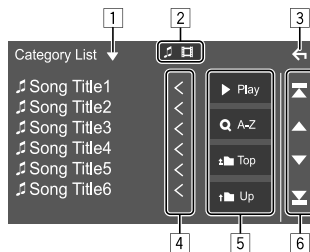

Прикосновение к кнопкам управления выполняет следующие действия:

- 1 Отображение окна выбора типа списка.
- 2 Выбор типа файла ([🎵]: аудио/[📺]: видео).
- 3 Выход из текущего экрана или возврат к предыдущему экрану.
- 4 Прокрутка текста, если отображается не весь текст.
- 5 Кнопки воспроизведения/поиска
 - **[▶ Play]:** Воспроизведение всех дорожек в папке, в которой содержится текущая дорожка.
 - **[🔍 Q A-Z]:** Переход к поиску по алфавиту для отображения списка элементов в алфавитном порядке. Когда отобразится клавиатура, прикоснитесь к первой букве, которую вы хотите найти.
 - **[🏠 Top]:** Возврат в корневую папку.
 - **[📶 Up]:** Возврат к более высокому уровню.
- 6 Смена страниц, чтобы отобразить больше элементов.
 - **[▲]/[▼]:** Прокрутка страницы.
 - **[⏪]/[⏩]:** Переход к верхней или последней странице.

Воспроизведение

Информация о воспроизведении видео на экране управления источником

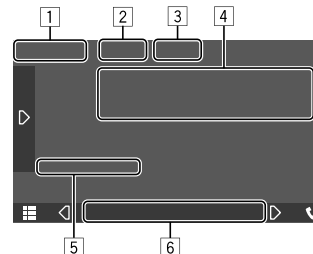

Пример: Экран управления источником воспроизведения видео

- 1 Тип носителя
- 2 Скрытие кнопок управления на экране.
 - Прикоснитесь к экрану, чтобы восстановить кнопки управления.
- 3 Кнопки режима повторного воспроизведения/воспроизведения в случайном порядке
- 4 Информация о текущем воспроизводимом элементе/Аудиоформат
- 5 Состояние воспроизведения/время воспроизведения
- 6 Индикаторы
 - **VIDEO:** Горит во время воспроизведения видео.

■ Настройка картинки

1 Отобразите выпадающее меню быстрого доступа.



2 Отобразите экран настройки картинки.

В выпадающем меню быстрого доступа выполните следующие прикосновения:

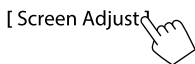

3 Настройте картинку.



<Backlight>	Настройка яркости подсветки. (от -4 до +4)
<Contrast>	Настройка контрастности. (от -4 до +4)
<Brightness>	Настройка яркости. (от -4 до +4)
<Color>*1	Настройка цвета. (от -4 до +4)
<Tint>*2	Настройка интенсивности цвета. (от -4 до +4)
<Aspect>	Выбор форматного соотношения. <ul style="list-style-type: none"> • Full: Изменение форматного соотношения видео и отображение целиком на экране. • Normal: Отображение видео с форматным соотношением 4:3. • Auto*3: Отображение видео целиком по вертикали или горизонтали без изменения форматного соотношения.

- Доступные для регулировки элементы отличаются в зависимости от текущего источника.
- Вы можете выполнять данную функцию только при включенном стояночном тормозе.

- *1 Доступно для регулировки только во время воспроизведения.
- *2 Доступно только во время отображения экрана "AV-IN" или камеры.
- *3 Доступно для выбора только во время воспроизведения видео с устройства USB.

USB

К приемнику можно подключить запоминающее устройство USB большой емкости, например USB-память, цифровой аудиопроигрыватель, и т.д.

- Воспроизводимые типы файлов и другую информацию см. на стр. 40.
- PC или портативное устройство HDD не могут быть подсоединены к входу USB.
- Вы не можете подсоединять устройства USB через концентратор USB.

Подключение устройства USB

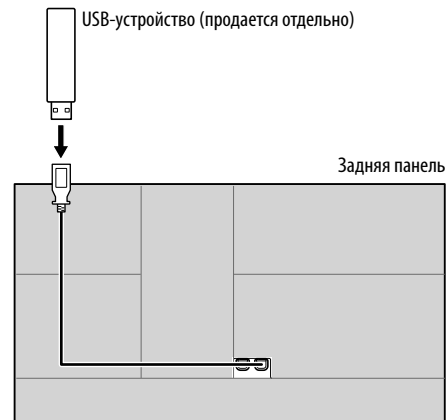

Воспроизведение

■ Информация о воспроизведении и операции с кнопками управления

- По информации о воспроизведении см. “Экран управления источником” на стр. 7.
- По операциям с кнопками управления на сенсорной панели см. “Общие кнопки управления на экране управления источником” на стр. 7.
- Многократное воспроизведение всех дорожек на USB-устройстве осуществляется вплоть до смены источника или отсоединения USB-устройства.

■ Выбор папки/дорожки из списка

1 Откройте список папок/дорожек.

На экране управления источником выполните следующие прикосновения:



2 Выберите тип списка.



3 Выберите желаемую дорожку.

- Повторяйте процедуру, пока не выберите требуемую дорожку.
- За подробной информацией об операциях со списками обращайтесь на стр. 9.

Из <Category List>:

- ① Выберите тип файла ([🎵]: аудио/[📺]: видео).
- ② Выберите категорию, затем элемент в выбранной категории.

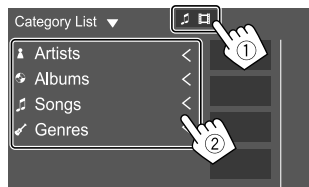

Из <Link Search>:

- ① Выберите тип файла ([🎵]: аудио/[📺]: видео).
- ② Выберите тип тега для отображения списка контента, содержащего такой же тег, как и воспроизводимая в текущий момент дорожка/файл, а затем выберите элемент.

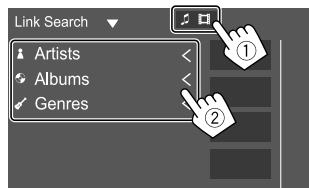

Из <Folder List>:

Выберите папку, а затем элемент в выбранной папке.



iPod/iPhone

Подключение iPod/iPhone

- За информацией о воспроизводимых типах iPod/iPhone и за другой информацией обращайтесь на стр. 41.
- Вы не можете просматривать видеозображения.

Проводное соединение

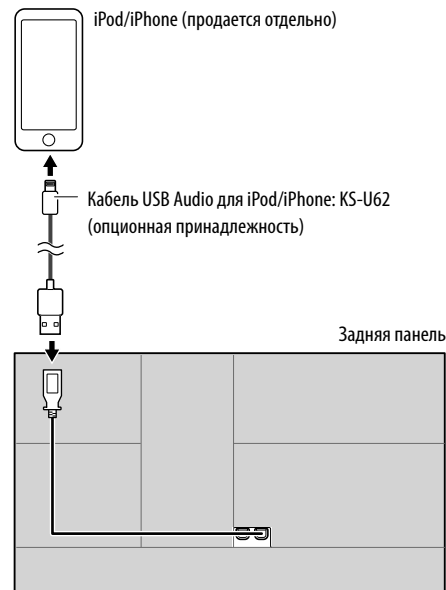

Подключение Bluetooth

Выполните сопряжение iPod/iPhone с этим устройством через Bluetooth. (Стр. 20)

Воспроизведение

■ Информация о воспроизведении и операции с кнопками управления

- По информации о воспроизведении см. “Экран управления источником” на стр. 7.
- По операциям с кнопками управления на сенсорной панели см. “Общие кнопки управления на экране управления источником” на стр. 7.

■ Выбор аудиофайла из меню

1 Отобразите список.

На экране управления источником выполните следующие прикосновения:



2 Выберите тип списка.

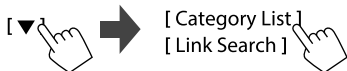

3 Выберите желаемую дорожку.

- Повторяйте процедуру, пока не выберите требуемую дорожку.
- За подробной информацией об операциях со списками обращайтесь на стр. 9.

Из <Category List>:

Выберите категорию, затем элемент в выбранной категории.

- Доступные категории различаются в зависимости от типа iPod/iPhone.

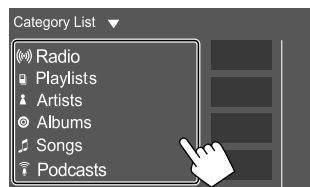

Из <Link Search>:

Выберите тип тега для отображения списка контента, содержащего такой же тег, как и воспроизводимая в текущий момент дорожка/файл, а затем выберите элемент.

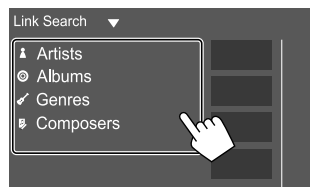

Приложения— WebLink™

Вы можете отображать и управлять приложением на устройстве, когда смартфон подключен к входному разъему USB.

Подготовка: Обязательно заземлите провод PRK SW. (Стр. 39)

Доступные приложения

Вы можете использовать следующие приложения на данном устройстве. Предварительно установите приложение WebLink™ на ваш смартфон.

WebLink™

WebLink™ позволяет использовать на устройстве следующие приложения.

- Media Player
- Yelp
- YouTube
- OpenWeatherMap

Подключение смартфона

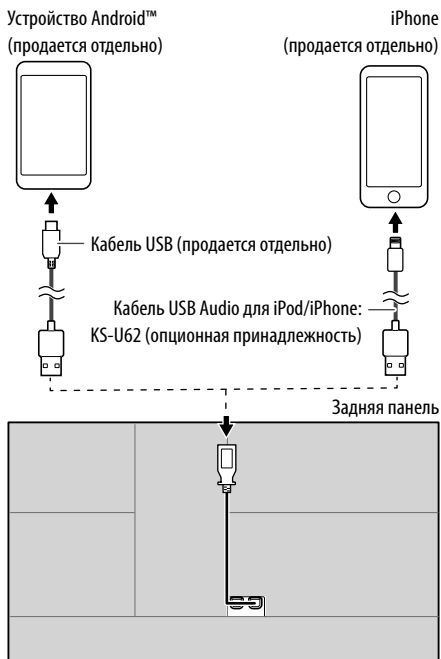

- При подключении смартфона к устройству и выборе “WebLink” в качестве источника, на смартфоне отображается сообщение для подтверждения связи между устройствами. Прикоснитесь к [Allow], чтобы установить соединение, или [Ignore], чтобы отменить соединение.
- Вы можете проверить состояние соединения на экране WebLink™ на вашем смартфоне.

Запуск воспроизведения

1 Выберите “WebLink” в качестве источника.

2 Выполните операции на устройстве, чтобы выбрать приложение.

- На экране источника “WebLink” вы также можете выполнять следующие операции с сенсорной панелью:



- Отображение главного меню экрана источника “WebLink”.
- Выход из текущего приложения.



- Возврат к предыдущему экрану.
- Выход из текущего приложения.

3 Выполните операции на смартфоне.

- Когда появится запрос на связь между смартфоном и устройством, прикоснитесь к [Allow], чтобы продолжить.
- Если приложение не запускается во время использования “WebLink”, запустите приложение на смартфоне.

■ Переключение на экран приложения во время прослушивания другого источника

Вы можете отображать экран приложения во время прослушивания другого источника

- Предварительно установите <DISP Key> на [App] на экране <User Interface>. (Стр. 32)

1 Отобразите выпадающего меню быстрого доступа.



2 Переключите на экран приложения.

В выпадающем меню быстрого доступа выполните следующие прикосновения:



- При каждом прикосновении к кнопке экран переключается между текущим источником и экраном приложения.

Прслушивание радио

■ Информация о воспроизведении на экране управления источником

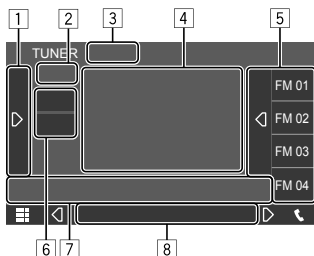

Пример: Экран управления источником Тюнер

- 1 Отображение/скрытие других доступных кнопок управления*
- 2 Запрограммированный номер программы.
- 3 Переключение режима поиска для [◀◀/▶▶]
 - **AUTO1** (По умолчанию): Авто поиск
 - **AUTO2**: Настройка на запрограммированные радиостанции, одна за другой
 - **MANUAL**: Ручной поиск
- 4 Текстовая информация
 - Прикосновение к [◀] выполняет прокрутку текста, если отображается не весь текст.
 - Прикосновение к [⬇] переключает информацию (пример Частота, Имя PS, Radio Text, название, исполнитель, и тд.).
– Доступность информации зависит от приема и выбранной станции.
- 5 Список запрограммированных кодов
- 6 Выбор диапазона частот (AM/FM)

7 Кнопки управления*

8 Индикаторы

- **TI**: Горит белым цветом при приеме дорожной информации и горит оранжевым цветом в режиме ожидания приема дорожной информации.
- **ST**: Горит при приеме стереовещания.
- **MONO**: Горит при приеме станций в принудительном монофоническом режиме.
- **AF**: Горит, когда включен сеть-отслеживающий прием.
- **EON**: Загорается, когда станция Radio Data System передает сигналы EON.
- **LO.S**: Горит, когда включен местный поиск.
- **NEWS**: Горит, когда включен резервный прием новостей.
- **RDS**: Показывает статус приема станции Radio Data System, когда включен сеть-отслеживающий прием. (Стр. 16)
 - Горит белым цветом: Принимается станция Radio Data System.
 - Горит оранжевым цветом: Станция Radio Data System не принимается.

* См. следующий раздел “Кнопки управления на экране управления источником”.

Кнопки управления на экране управления источником

- Внешний вид кнопок управления может отличаться, однако похожие кнопки управления имеют такую же функцию.
- Также см. “Общие кнопки управления на экране управления источником” на стр. 7.

Прикосновение к кнопкам управления выполняет следующие действия:

1

[TI]*1

- (Для функций FM Radio Data System)
Включение режима резервного приема TI.
- При активации TI устройство готово переключиться в режим приема сообщений дорожной информации, когда они доступны. Индикатор TI загорается белым цветом.
 - Если индикатор TI горит оранжевым цветом, выполните настройку на радиостанцию, передающую сигналы Radio Data System.
 - Настройка уровня громкости для сообщений дорожной информации автоматически запоминается. В следующий раз, когда устройство переключается в режим приема сообщений дорожной информации, уровень громкости настраивается на сохраненный в памяти уровень громкости.
 - Чтобы отключить, еще раз прикоснитесь к [TI].

[SSM]*1

Автоматическое программирование радиостанций.

[MONO]*1

- Включение монофонического режима для лучшего качества приема FM (стереоэффект теряется).
- Индикатор MONO горит, пока работает монофонический режим.
 - Чтобы отключить, еще раз прикоснитесь к [MONO].

[SETUP]*1 Отображение экрана <TUNER SETUP>.

[PTY]*1*2 (Для функций FM Radio Data System) В ход в режим поиска PTY.

- ① Прикоснитесь к код PTY.
- ② Прикоснитесь к [Search], чтобы выполнить поиск.

Если есть радиостанция, передающая в эфир программу с тем же кодом PTY, что был вами выбран, то осуществляется настройка на эту радиостанцию.

- Вы можете задать язык, отображаемый для поиска PTY на экране <TUNER SETUP>. (Стр. 16)

[LO.S]*1 Вы можете выполнять настройку на FM-радиостанции с устойчивым сигналом — Местный поиск.

- **ON:** Настройка только на FM-радиостанции с достаточным уровнем сигнала. Загорается индикатор LO.S.
- **OFF** (По умолчанию): Отключите функцию.

[7]

[◀◀]/[▶▶] Поиск радиостанции.
 • Метод поиска отличается в соответствии с выбранным режимом поиска.

*1 Отображается, только если в качестве источника выбрано FM.

*2 Для языка текста здесь доступны только следующие языки: British English/Espanol/Francais/Nederlands/Norsk/Portugues/Svenska/Deutsch. Если в <Language> (Стр. 4) выбирается другой язык, язык текста устанавливается на английский.

Сохранение запрограммированных радиостанций в памяти

Можно запрограммировать 15 станций для FM и 5 станций для AM.

■ Автоматическое программирование — SSM (Strong-station Sequential Memory — последовательная память для радиостанций с устойчивым сигналом) (только для диапазона FM)

На экране управления источником выполните следующие прикосновения:



Появляется сообщение для подтверждения.

Прикоснитесь к [Yes].

Автоматически выполняется поиск и сохранение местных станций с наиболее сильными сигналами.

■ Программирование вручную

1 Выберите диапазон, затем настройте на станцию, которую вы хотите сохранить.

- За подробной информацией обращайтесь к разделу "Информация о воспроизведении на экране управления источником" на стр. 14.

2 Откройте запрограммированный список.

На экране управления источником выполните следующие прикосновения:



3 Выберите запрограммированный номер, под которым вы хотите сохранить данные.



Радиостанция, выбранная в действии 1, сохраняется в памяти под выбранным запрограммированным номером.

Чтобы спрятать список запрограммированных радиостанций: Прикоснитесь к [D] в списке запрограммированных радиостанций.

Выбор запрограммированной радиостанции

1 Выберите диапазон, затем отобразите список запрограммированных радиостанций.

На экране управления источником выполните следующие прикосновения:



2 Выберите запрограммированную радиостанцию.

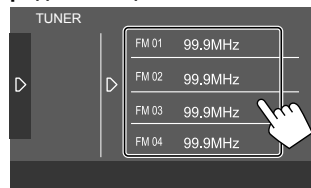

Чтобы спрятать список запрограммированных радиостанций: Прикоснитесь к [D] в списке запрограммированных радиостанций.

Настройки для приема тюнера

1 Откройте экран <TUNER SETUP>.

На экране управления источником выполните следующие прикосновения:



2 Выполнение настроек.

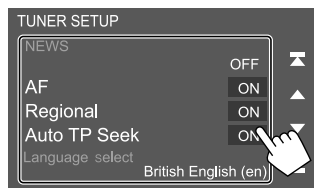

[NEWS]*1

- **00min - 90min**: Включение режима резервного приема новостей посредством выбора периода времени для отключения прерывания. Загорается индикатор NEWS.
- **OFF** (По умолчанию): Отключите функцию.

[AF]

При поездке по региону, где сигнал недостаточно сильный для качественного приема в диапазоне FM, данное устройство автоматически настраивается на другую радиостанцию FM Radio Data System в той же сети с помощью более сильных сигналов— Сеть-отслеживающий прием (AF: Alternative Frequencies — Альтернативные частоты).

- **ON** (По умолчанию): Переключение на другую радиостанцию. Программа может отличаться от принимаемой в текущий момент программы.*2
- **OFF**: Отключите функцию.

[Regional]

При поездке по региону, где сигнал недостаточно сильный для качественного приема в диапазоне FM, данное устройство автоматически настраивается на другую радиостанцию FM Radio Data System в эфир ту же программу с помощью более сильных сигналов— Сеть-отслеживающий прием (Regional — Региональный).

- **ON** (По умолчанию): Переключение на другую радиостанцию, передающую ту же программу.*2
- **OFF**: Отключите функцию.

[Auto TP Seek]

При плохом качестве приема сигнала радиостанции, передающей дорожную информацию, устройство автоматически выполняет поиск другой радиостанции с более сильным сигналом— Авто Поиск TP.

- **ON** (По умолчанию): Автоматический поиск радиостанции с наилучшим приемом сообщений дорожной информации в случае плохого приема сигналов с текущей радиостанции.
- **OFF**: Отключите функцию.

[Language Select]

Выберите язык, отображаемый для поискаPTY.

- **British English** (По умолчанию)/**Espanol/ Francais/Nederlands/Norsk/Portugues/ Svenska/Deutsch**

Чтобы закрыть окно настройки, прикоснитесь к [Close].

- *1 Настройка уровня громкости для сообщений дорожной информации автоматически запоминается. В следующий раз, когда устройство переключается в режим приема сообщений дорожной информации, уровень громкости настраивается на предыдущий уровень громкости.
- *2 Индикатор RDS горит, когда включен сеть-отслеживающий прием.
 - Горит белым цветом: Принимается станция Radio Data System.
 - Горит оранжевым цветом: Станция Radio Data System не принимается.

Благодаря Spotify, ваша музыка теперь везде и всегда с вами. Занимаетесь ли вы спортом, развлекаетесь на вечеринке или расслабляетесь — под рукой всегда будет подходящая музыка. На Spotify вы найдете миллионы композиций — от старых шлягеров до последних хитов. Просто выберите любимую музыку или позвольте Spotify приятно удивить вас.

Вы можете выполнять потоковую передачу Spotify с устройств iPhone/iPod touch или Android.

- Поскольку Spotify является услугой, предоставляемой третьей стороной, ее технические характеристики могут изменяться без предварительного уведомления. Соответственно, совместимость может нарушаться либо некоторые или все услуги могут становиться недоступными.
- Некоторые функции Spotify могут быть недоступными для управления с данного устройства.
- По всем вопросам, касающимся использования приложения, обращайтесь в Spotify по адресу <www.spotify.com>.

Подготовка

Установка приложения

Ваш смартфон должен быть оснащен встроенной функцией Bluetooth, и должны поддерживаться следующие профили:

- SPP (Serial Port Profile, профиль последовательного порта)
- A2DP (Advanced Audio Distribution Profile, профиль расширенного распространения звука)

Устанавливайте интернет-соединение с помощью LTE, 3G, EDGE или Wi-Fi.

Убедитесь в том, что вы выполнили вход в свою учетную запись в приложении на смартфоне. Если у вас нет учетной записи Spotify, вы можете бесплатно ее создать со смартфона или на сайте <www.spotify.com>.

Установите последнюю версию приложения Spotify на ваш смартфон.

- Для устройств Android: Выполните поиск для “Spotify” в онлайн-магазине Google Play, чтобы найти и установить самую новую версию.
- Для iPhone/iPod touch: Выполните поиск для “Spotify” в онлайн-магазине Apple iTunes App Store, чтобы найти и установить самую новую версию.

Подсоединение устройства

Для устройств Android

Выполните сопряжение устройства Android с данным устройством через Bluetooth. (Стр. 20)

Для iPhone/iPod touch

- Через входной разъем USB: Подсоедините iPhone/iPod touch с помощью кабеля KS-U62 (опциональная принадлежность). (Стр. 11)
- Через Bluetooth: Выполните сопряжение iPhone/iPod touch с данным устройством. (Стр. 20)

Воспроизведение

Информация о воспроизведении и операции с кнопками управления

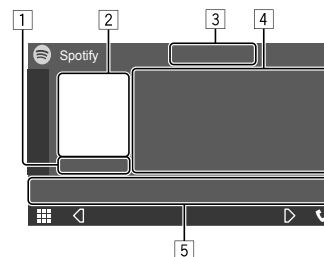

Пример: Экран управления источником Spotify

Вы также можете управлять приложением Spotify с помощью купленного в качестве опции пульта дистанционного управления RM-RK258. С помощью пульта дистанционного управления можно управлять только воспроизведением, установкой паузы и пропуском.

- 1 Время воспроизведения
- 2 Данные изображения
- 3 Кнопки установки оценок “Нравится”/ “Не нравится” и режимов повторного воспроизведения/воспроизведения в случайном порядке*
- 4 Информация о дорожке
 - Прикосновение к [<] выполняет прокрутку текста, если отображается не весь текст.
- 5 Кнопки управления*

* См. “Кнопки управления на экране управления источником” на стр. 18.

Кнопки управления на экране управления источником

- Внешний вид кнопок управления может отличаться, однако похожие кнопки управления имеют такую же функцию.
- Также см. “Общие кнопки управления на экране управления источником” на стр. 7.

Прикосновение к кнопкам управления выполняет следующие действия:

[3]	
[👎]*1	Выставление оценки “Не нравится” текущей дорожке и пропуск до следующей дорожки.
[👍]*1	Регистрация текущей дорожки в избранное.
[🔀]*2 *3	Включение (🔀)/выключение (🔀) режима воспроизведения в произвольном порядке (shuffle).
[🔄]*2	Выбор режима повторного воспроизведения (🔁: повторить один *3/ 🔁ALL: повторить все/🔁: повтор выключен).
[5]	
[☰]	Отображение экрана меню Spotify.
[((•))]	Создание новой радиостанции (Start Radio).
[⏮]*2 *3 [⏭]	Выбор дорожки.
[▶][⏸]	Запуск (▶)/установка паузы (⏸) воспроизведения.

[+] Сохранение текущей дорожки/исполнителя/альбома в <Your Music> или <Your Library>.

- *1 Не доступно для дорожек в списке воспроизведения.
- *2 Не доступно для дорожек в режиме Радио.
- *3 Доступно только для пользователей с премиум аккаунтом.

■ Создание вашей радиостанции (Start Radio)

Функция Start Radio предназначена для запуска радио-канала на основе воспроизводимой в текущий момент дорожки.

Создайте свою радиостанцию.

На экране управления источником выполните следующие прикосновения:



Создается радиостанция, и автоматически запускается воспроизведение.

- Вы можете персонализировать вашу радиостанцию, устанавливая оценки “Нравится” ([👍]) или “Не нравится” ([👎]).
– Функция персонализации радиостанций может оказаться недоступной в зависимости от дорожки.

■ Выбор дорожки

1 Отобразите экран меню Spotify.

На экране управления источником выполните следующие прикосновения:



2 Выберите тип списка, затем выберите желаемый элемент.

- Отображаемые типы списков отличаются в зависимости от информации, переданной со Spotify.



Другое внешнее устройство

Камера заднего вида

Установите камеру (приобретается отдельно) заднего вида в подходящем положении в соответствии с инструкциями, прилагаемыми к камере заднего вида.

Подсоединение камеры заднего вида

Для получения дополнительной информации о соединительных разъемах см. стр. 38.

- Чтобы использовать камеру заднего вида, необходимо подсоединить провод заднего хода (REVERSE). (Стр. 39)

Использование камеры заднего вида

- Информацию о настройках камеры заднего вида см. “Настройки камеры” на стр. 32.

Чтобы отобразить экран камеры заднего вида

Экран заднего вида отображается при переключении коробки передач в положение заднего хода (R), когда для [R-CAM Interruption] установлено значение [ON] на экране <Camera>. (Стр. 32)

- На экране отобразится сообщение с предупреждением. Чтобы очистить сообщение с предупреждением, прикоснитесь к экрану.

Вы также можете отобразить картинку с камеры заднего вида вручную без переключения коробки передач в положение заднего хода (R).

1 Отобразите выпадающее меню быстрого доступа.



2 Отобразить экран камеры заднего вида.

В выпадающем меню быстрого доступа выполните следующие прикосновения:



Выход из экрана камеры

Прикоснитесь к указанной ниже зоне.



AV-IN

Подсоединение внешнего устройства

О соединительных разъемах см. стр. 38.

Запуск воспроизведения

1 Выберите “AV-IN” в качестве источника.

На главном экране выполните следующие прикосновения:



2 Включите подключенное устройство и начните воспроизведение звука с его помощью.

- По информации о воспроизведении см. “Экран управления источником” на стр. 7.

Информация

Bluetooth — это технология мобильной радиосвязи с малым радиусом действия между мобильными устройствами например сотовыми телефонами, портативными компьютерами и другими устройствами.

Соединение и обмен данными между устройствами Bluetooth осуществляется без использования кабелей.

Примечание

- Не выполняйте сложные операции, например набор номера или использование телефонной книги, во время управления автомобилем. Для выполнения данных операций остановите автомобиль в безопасном месте.
- В зависимости от версии Bluetooth устройства, не все устройства Bluetooth могут быть подключены к устройству.
- Данное устройство может не работать с некоторыми устройствами Bluetooth.
- Качество соединения может зависеть от условий окружающей среды.
- Некоторые устройства Bluetooth отсоединяются при выключении данного аппарата.
- Если мобильный телефон поддерживает PBAP (Phone Book Access Profile, профиль доступа к телефонной книге), вы можете отображать следующие элементы на сенсорной панели при подключении мобильного телефона.
 - Телефонная книга: до 1 000 записей
 - Набранные звонки, принятые звонки и пропущенные звонки (до 50 записей в сумме)

Подготовка

- Предварительно подсоедините и установите микрофон. За подробной информацией обращайтесь на стр. 39.
- Установите [Bluetooth] на [ON] на экране <Bluetooth>. (Стр. 34)

Подсоединение

При первом подключении устройства Bluetooth к приемнику:

- ① Зарегистрируйте устройство, выполнив сопряжение приемника с устройством.
- ② Подсоедините устройство к приемнику. (Стр. 21)

Регистрация нового устройства Bluetooth

Сопряжение необходимо для обмена данными между устройствами Bluetooth.

- Метод сопряжения отличается в зависимости от версии Bluetooth устройства.
 - Для устройств с Bluetooth 2.1:
Вы можете выполнить сопряжение устройства с данным аппаратом с помощью метода SSP (Secure Simple Pairing), который требует простого подтверждения.
 - Для устройств с Bluetooth 2.0:
Вам потребуется ввести PIN-код как на подключаемом устройстве, так и на данном аппарате.
- После установления соединения оно регистрируется в устройстве, даже если выполняется перезапуск устройства. Всего можно зарегистрировать до 10 устройств.
- Одновременно может быть подключено два устройства Bluetooth для телефона Bluetooth и одно устройство для аудио Bluetooth.
- Для использования функции Bluetooth ee необходимо включить в устройстве.

Автоматическое сопряжение

Когда для настройки <Auto Pairing> установлено значение [ON] на экране <TEL SETUP>, при подсоединении через USB устройств iOS (таких, как, например, iPhone) выполняется их автоматическое сопряжение. (Стр. 26)

Регистрация устройства Bluetooth

1 Выполните поиск данного аппарата (“KW-M5”) с вашего устройства Bluetooth и выполните на нем операции для регистрации.

Для устройств Bluetooth, совместимых с SSP (Bluetooth 2.1):

Подтвердите запрос как на подключаемом устройстве, так и на данном аппарате.

На устройстве:



На приемнике:

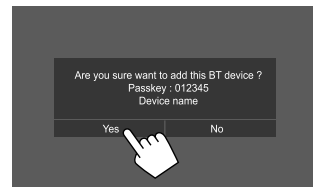

- Прикоснитесь к [No], чтобы отклонить запрос.

Для устройств Bluetooth, совместимых с Bluetooth 2.0:

Выберите устройство ("KW-M5") на вашем устройстве Bluetooth.

- Если требуется ввести PIN-код, введите PIN-код, отображаемый на экране (По умолчанию: "0000"). Чтобы изменить PIN-код, см. стр. 22.

2 Задайте использование в качестве устройства громкой связи (1), затем прикоснитесь к [Close] (2).

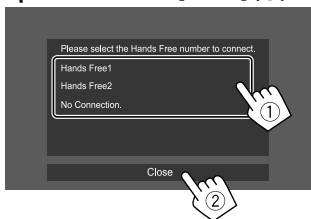

[Hands Free1]/
[Hands Free2]

Выберите номер громкой связи для использования в качестве устройства громкой связи.

[No Connection.]

Выбирайте эту опцию, когда вы не желаете использовать в качестве устройства громкой связи.

3 Если устройство Bluetooth совместимо с A2DP или SPP: Задайте использование в качестве аудиопроигрывателя или устройства с установленными приложениями.

[Yes] Выберите, чтобы использовать устройство в качестве аудиопроигрывателя.

[No] Выбирайте эту опцию, когда вы не желаете использовать устройство Bluetooth в качестве аудиопроигрывателя.

4 Если устройство Bluetooth совместимо с PBAP: Выберите, будет ли переноситься телефонная книга с устройства Bluetooth на данный аппарат или нет.

[Yes] Выберите, чтобы перенести телефонную книгу с устройства Bluetooth.

[No] Выбирайте эту опцию когда вы не желаете переносить телефонную книгу.

Подключение и отключение зарегистрированного устройства Bluetooth

1 Отобразите экран <Select Device>.

На главном экране выполните следующие прикосновения:



Затем на экране <SETUP> прикоснитесь к [Bluetooth].

На экране <Bluetooth Setup> прикоснитесь к [Select Device].

2 Выберите устройство, которое вы хотите подключить/отсоединить.

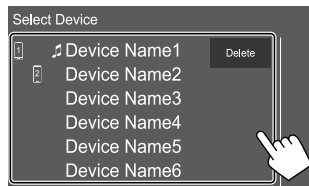

Значки возле зарегистрированное устройство указывают следующее:

- : Подключено в качестве мобильного телефона.
- : Подключено в качестве аудиопроигрывателя.

3 Выберите использование устройства (1), затем прикоснитесь к [Close] (2).

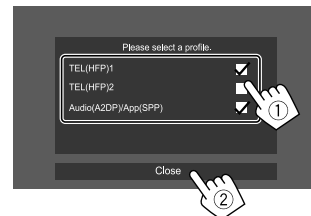

Каждое прикосновение к опции выбирает назначение использования выбирается ("✓" отображается) или отменяет выбор ("✓" исчезает). Выберите для подключения или отмените выбор для отключения устройства.

[TEL (HFP)1]/
[TEL (HFP)2] Выберите, чтобы использовать в качестве устройства громкой связи.

[Audio (A2DP)/
App (SPP)] Выберите, чтобы использовать в качестве аудиопроигрывателя или устройства с установленными приложениями.

Чтобы удалить зарегистрированное устройство Bluetooth: Прикоснитесь к [Delete] в действии 2, выберите устройства для удаления, затем прикоснитесь к [Delete]. Появляется сообщение для подтверждения. Прикоснитесь к [Yes].

- Чтобы выбрать все устройства, прикоснитесь к [All].
- Чтобы отменить выбор всех устройств, прикоснитесь к All.

■ Изменение PIN-кода

1 Откройте экран <Change PIN Code>.

На главном экране выполните следующие прикосновения:



Затем на экране <SETUP> прикоснитесь к [Bluetooth].

На экране <Bluetooth Setup> прикоснитесь к [PIN Code].

2 Введите PIN-код (①), затем подтвердите ввод (②).

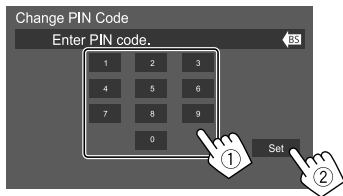

- Чтобы очистить введенное значение, прикоснитесь к [BS].

■ Изменение имени устройства для данного аппарата, отображаемого на сопряженном устройстве

1 Откройте экран <Change Device Name>.

На главном экране выполните следующие прикосновения:



Затем на экране <SETUP> прикоснитесь к [Bluetooth].

На экране <Bluetooth Setup> прикоснитесь к [Device Name].

2 Введите имя устройства (①), затем подтвердите ввод (②).



- Чтобы очистить введенное значение, прикоснитесь к [BS].
- Чтобы переместить позицию ввода, прикоснитесь к [←/→].

Мобильный телефон Bluetooth

■ При входящем вызове...

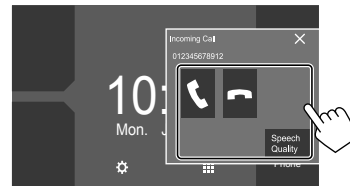

Прикосновение к кнопкам управления выполняет следующие действия:

[📞]	Ответ на вызов.
[📞]	Отклонение вызова.
[Speech Quality]	Отображение экрана <Speech Quality adjust>. <ul style="list-style-type: none"> • Microphone Level: Регулировка уровня микрофона. (от -10 до 10, По умолчанию: 0) • Echo Cancel Level: Регулировка уровня эхо. (OFF, от -5 до 5, По умолчанию: 0) • Noise Reduction Level: Регулировка уровня уменьшения шума. (OFF, от -5 до 5, По умолчанию: 0)

- Информация о звонке отображается, если она определяется.
- Управление телефоном недоступно, пока отображается изображение с камеры заднего вида.

Во время вызова...

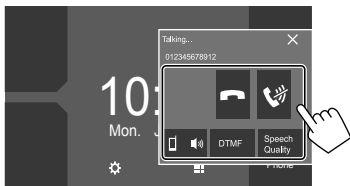

Прикосновение к кнопкам управления выполняет следующие действия:

- [📞] Завершение вызова.
- [🔇] Отключение звука микрофона.
- [📶 🔊] / [📶 🔊] Переключение между режимом громкой связи и режимом телефона.
- [DTMF] Переход в режим DTMF (Dual Tone Multi Frequency), затем передача текста с помощью клавиатуры.
- [Speech Quality] Отображение экрана <Speech Quality adjust>.
 - За подробной информацией обращайтесь на стр. 22.

Выполнение вызова

1 Отобразите экран управления телефоном.

На главном экране выполните следующие прикосновения:

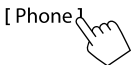

2 Выбор способа выполнения вызова.

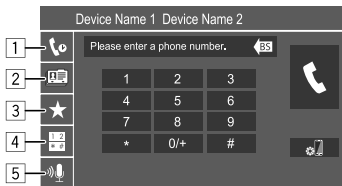

- 1 Из истории звонков* (пропущенные звонки/принятые звонки/набранные звонки)
- 2 Из телефонной книги*
- 3 Из списка запрограммированных номеров (Стр. 24)
- 4 Прямой ввод номера
- 5 Голосовой набор

3 Выберите контакт для вызова.

А Если в действии 2 выбран элемент 1, 2 или 3:

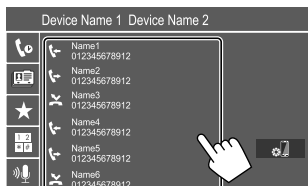

- Если выбранный контакт имеет несколько телефонных номеров, отобразится список телефонных номеров. Выберите номер телефона для вызова.

Использование поиска по алфавиту в телефонной книге

- ① Прикосновение [Q A-Z].
 - ② На клавиатуре прикоснитесь к первой букве, по которой вы хотите выполнить поиск. Для поиска по цифре прикоснитесь к [1].
 - ③ Выберите из списка контакт, которому вы хотите позвонить.
- Вы можете выбрать имя или фамилию для использования при сортировке списка в алфавитном порядке на экране <TEL SETUP>. (Стр. 26)

В Если в действии 2 выбран элемент 4:

Введите телефонный номер ①, затем выполните вызов ②.

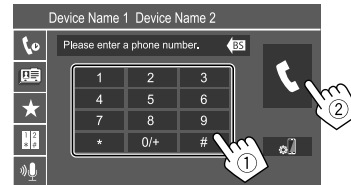

- Чтобы ввести "+", прикоснитесь и удерживайте [0/+].
- Чтобы очистить введенное значение, прикоснитесь к [BS].

* Применимо только к мобильным телефонам, совместимым с PBAP (Phone Book Access Profile).

© Если в действии 2 выбран элемент [5]:

Произнесите имя человека, которому вы хотите позвонить.

- Вы также можете выполнить голосовой набор, нажав и удерживая в нажатом положении **FNC** на панели монитора.
- Доступно только при наличии в подключенном мобильном телефоне системы распознавания голоса.
- Если устройство не сможет найти цель, отобразится сообщение "Press [Restart] to restart the voice recognition process.". Прикосновение **[Restart]**, затем произнесите имя еще раз.
- Чтобы отменить голосовой набор, прикоснитесь к **[Stop]**.

Переключение между двумя подсоединенными устройствами

Вы можете изменить устройство для использования, когда подсоединено 2 устройства.

На экране управления телефоном:

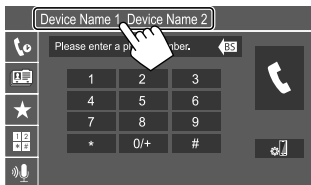

Активное устройство высвечивается.

Программирование телефонных номеров

Можно запрограммировать до 8 номеров.

1 Отобразите экран <Edit Preset Dial>.

На главном экране выполните следующие прикосновения:

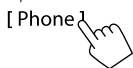

Затем на экране управления телефоном выполните следующие прикосновения:

[★] → [Edit]

2 Выберите позицию для сохранения данных.

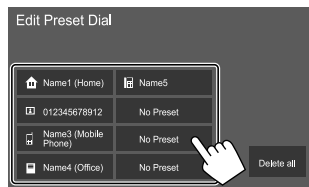

3 Выберите метод добавления номера телефона в список запрограммированных номеров и зарегистрируйте номер в списке запрограммированных номеров (1), затем прикоснитесь к [Close] (2).

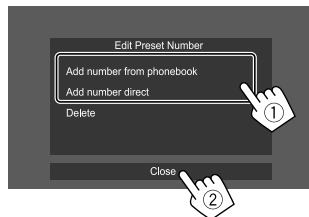

[Add number from phonebook]	Выберите номер телефона из телефонной книги.
[Add number direct]	Введите номер телефона на экране прямого ввода номера, затем прикоснитесь к [Set] , чтобы добавить его к списку запрограммированных номеров.

- Чтобы отобразить список запрограммированных номеров, нажмите **[★]** на экране управления телефоном.

Чтобы удалить номер телефона из списка запрограммированных номеров: Выберите номер телефона для удаления на экране **<Edit Preset Dial>**, затем прикоснитесь к **[Delete]** в действии 3.

Чтобы удалить все номера телефонов из списка запрограммированных номеров: Прикоснитесь к **[Delete all]** на экране **<Edit Preset Dial>** в действии 2.

■ Редактирование телефонной книги

Чтобы перенести телефонную книгу

Если подключенный мобильный телефон Bluetooth совместим с профилем доступа к телефонной книге Phone Book Access Profile (PBAP), вы можете перенести телефонную книгу с мобильного телефона на данный аппарат.

1 Отобразите экран управления телефоном.

На главном экране выполните следующие прикосновения:

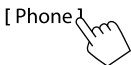

2 Запустите передачу данных телефонной книги.

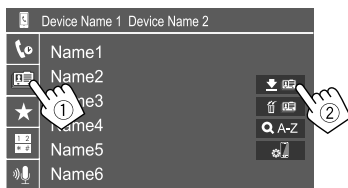

Чтобы удалить контакт из телефонной

книги: Прикоснитесь к [🗑️] в действии 2 (2), выберите устройство для удаления, затем прикоснитесь к [Delete]. Появляется сообщение для подтверждения. Прикоснитесь к [Yes].

- Чтобы выбрать все устройства, прикоснитесь к [☑️ All].
- Чтобы отменить выбор всех устройств, прикоснитесь к [☐ All].
- Прикоснитесь к [Q A-Z], чтобы выполнить поиск контакта по первому знаку.

Аудиопроигрыватель Bluetooth

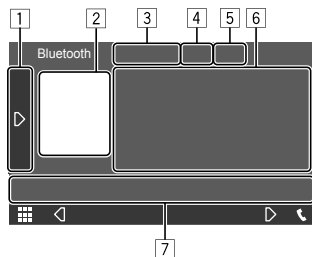

Пример: Экран управления источником Bluetooth

- 1 Отображение/скрытие других доступных кнопок управления*1
- 2 Обложка Artwork (Отображается, если для дорожки имеются данные обложки artwork)
- 3 Имя подключенного устройства
- 4 Кнопки режима повторного воспроизведения/воспроизведения в случайном порядке*1
- 5 Сила сигнала и уровень заряда батареи (Отображается, только когда эта информация получается с устройства.)
- 6 Данные метки*2 (название текущей дорожки/имя исполнителя/название альбома)
 - При нажатии [←] выполняется прокрутка текста, если отображается не весь текст.
- 7 Кнопки управления*1

*1 См. "Общие кнопки управления на экране управления источником" на стр. 7.

*2 Доступно только для устройств, совместимых с AVRCP 1.3.

■ Информация о воспроизведении и операции с кнопками управления

- По информации о воспроизведении см. "Экран управления источником" на стр. 7.
- По операциям с кнопками управления на сенсорной панели см. "Общие кнопки управления на экране управления источником" на стр. 7.

Дополнительные операции с кнопками управления: Прикосновение к кнопкам управления выполняет следующие действия.

[BT DEVICE CHANGE] Переключение на другую аудиопроигрыватель Bluetooth.

■ Выбор дорожки из списка

1 Отобразите списка музыки.

На экране управления источником выполните следующие прикосновения:



2 Выберите папку, а затем элемент в выбранной папке.

- За подробной информацией об операциях со списками обращайтесь на стр. 9.

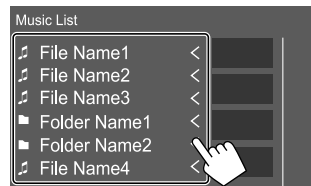

Настройки мобильного телефона Bluetooth

Вы можете изменять разнообразные настройки для использования мобильных телефонов Bluetooth на экране <TEL SETUP>.

1 Откройте экран <TEL SETUP>.

На главном экране выполните следующие прикосновения:



Затем на экране <SETUP> прикоснитесь к [Bluetooth].

На экране <Bluetooth Setup> прикоснитесь к [TEL SETUP].

2 Выполнение настроек.



<Bluetooth HF/Audio>

Выберите динамики, используемые для мобильных телефонов Bluetooth.

- **Front:** Только передние динамики.
- **All** (По умолчанию): Все динамики.

<Auto Response>

- **1 – 30** (с шагом в 5 секунд): Устройство автоматически отвечает на входящие вызовы. Задайте время сигнала вызова (в секундах).
- **OFF** (По умолчанию): Устройство не отвечает автоматически на вызовы. Ответ необходимо выполнять вручную.

<Auto Pairing>

- **ON** (По умолчанию): Автоматическое установление сопряжения с устройством iOS (таким как iPhone), подключенным через USB. (В зависимости от версии iOS, автоматическое сопряжение может не работать для некоторых устройств.)
- **OFF:** Отмена.

<Sort Order>

Выберите имя или фамилию для использования при сортировке списка в алфавитном порядке.

- **First:** Сортировка списка в порядке имен.
- **Last** (По умолчанию): Сортировка списка в порядке фамилий.

Настройки

Звуковые настройки

1 Откройте экран <Audio>.

На главном экране выполните следующие прикосновения:



2 Выберите настройку, которую необходимо изменить.

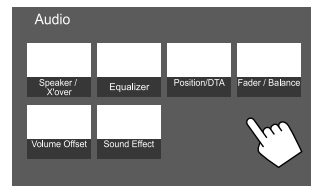

Пример: Экран звуковых настроек

Вы не можете изменять экран <Audio> в следующих ситуациях:

- Когда источник аудио/видео выключен.
- Когда телефон Bluetooth используется (выполнение или прием звонка, во время звонка или во время голосового набора).

<Speaker/X'over>

Подготовка:

Перед выполнением настройки <Speaker/X'over> выберите надлежащий режим разделительного фильтра в соответствии с акустической системой (2-полосная акустическая система или 3-полосная акустическая система).

1 Выключите источник аудио/видео.

На главном экране выполните следующие прикосновения:

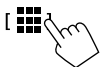

Затем на экране выбора источника/опций прикоснитесь к [AV Off].

2 Откройте экран <X'over Network>.

На панели монитора одновременно нажмите следующие кнопки:

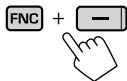

3 Выберите режим разделительного фильтра.

[2way] Выберите эту настройку когда используются динамики 2-полосной акустической системы (передние/задние).

[3way] Выбирайте эту настройку когда используются динамики 3-полосной акустической системы (высокие частоты/средний диапазон/низкие частоты).

Появляется сообщение для подтверждения. Прикоснитесь к [Yes].

■ Настройка динамиков и частота разделения каналов

1 Выберите тип автомобиля (①), выберите динамик (②) (передние динамики, задние динамики или низкочастотный динамик), затем расположение* и размер динамика/ низкочастотного динамика (③) для выбранного динамика.

Отображается окно выбора для каждой настройки. Выберите элемент, затем прикоснитесь к [Close], чтобы закрыть окно.

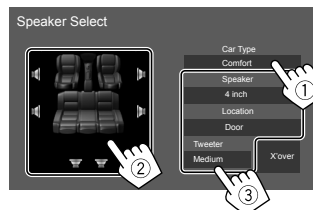

- Повторите шаги ② и ③, чтобы задать настройки для всех динамиков.
- Настраиваемые элементы зависят от выбранного типа динамика.
- Если динамик не подсоединен, выберите [None].
- При настройке передних динамиков также выберите размер динамика для <Tweeter>.

2 Прикоснитесь к [X'over], чтобы отобразить экран <X'over>.

3 Выберите типа динамика (①), затем отрегулируйте частоту разделения каналов (②) для выбранного динамика.



- Настраиваемые элементы зависят от выбранного типа динамика/размера динамика/настроек разделения каналов.

<HPF FREQ>

Настройка частоты разделения каналов для передних или задних динамиков (фильтр верхних частот).

<LPF FREQ>

Настройка частоты разделения для динамика (фильтр низких частот).

<Slope>

Настройка крутизны среза разделительного фильтра.

<Gain>

Настройка выходного уровня выбранного динамика.

<TW Gain>

Регулировка выходного уровня высокочастотного динамика.

<Phase Inversion>

Выбор фазы для динамика.

* Выбор расположения динамика доступен только, когда для параметра <X'over Network> установлено значение [2way].

<Equalizer>

Следующие настройки сохраняются в памяти для каждого источника до выполнения новой настройки звучания.

Вы не можете регулировать звучание, когда устройство находится в режиме ожидания.

■ Выбор запрограммированного режима звучания

1 Отобразите запрограммированные режимы звучания.

[Preset Select]



2 Выберите запрограммированный режим звучания.

- Pop/Hip Hop/R&B/Jazz/Classical/Hard Rock/Flat (По умолчанию)/iPod/User1/User2/User3/User4

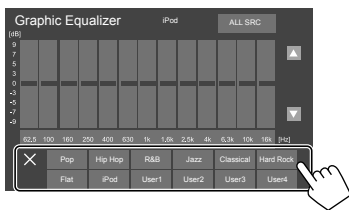

Чтобы скрыть запрограммированные режимы звучания: Прикоснитесь к [X].

■ Сохранение в памяти собственных настроек звучания

1 Выберите запрограммированный режим звучания.

2 Выберите диапазон (1) и отрегулируйте уровень (2), затем отрегулируйте звучание (3).

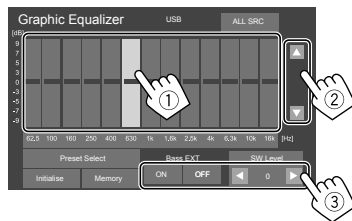

Регулируйте звучание следующим образом:

<Bass EXT>

Включение/отключение низких частот.

- ON/OFF (По умолчанию)

<SW LEVEL>

Настройка уровня громкости низкочастотного динамика.*

- от **-50** до **+10** (По умолчанию: **0**)

3 Повторите действие 2, чтобы отрегулировать уровень для других диапазонов.

4 Прикоснитесь к [Memory], чтобы сохранить настройку.

Отображается окно выбора пользователя. Выберите из вариантов с [User1] по [User4], чтобы сохранить выполненную настройку, затем прикоснитесь к [Close], чтобы закрыть окно.

- Чтобы применять отрегулированный эквалайзер ко всем источникам воспроизведения, прикоснитесь к [ALL SRC], а затем прикоснитесь к [OK] для подтверждения.
- Чтобы очистить настройку, прикоснитесь к [Initialise].

* Недоступно для регулировки, когда для низкочастотного динамика выбрано значение <None> на экране <Speaker Select>. (Стр. 27)

<Position/DTA>

Вы можете отрегулировать звуковые эффекты в соответствии с позицией прослушивания. Вы также можете локализовать звуковой образ впереди выбранного сиденья.

■ Настройка позиции прослушивания

Прикоснитесь к [Listening Position] (1), затем выберите позицию прослушивания ([Front L], [Front R], [Front All]* или [All]) (2).

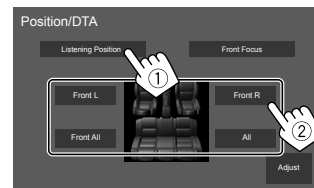

* Опция [Front All] доступна для выбора, только когда для параметра <Xover Network> установлено значение [2way].

Настройка цифровой регулировки запаздывания (DTA)

Выполните тонкие настройки, чтобы установить время задержки выходного сигнала на динамики, для создания более подходящих для автомобиля условий.

- 1 Прикоснитесь к [Adjust] на экране <Position/DTA>, чтобы отобразить экран настройки DTA.
- 2 Прикоснитесь к [Delay] (1), затем отрегулируйте значение цифровой регулировки запаздывания (DTA) (2) для каждого динамика.

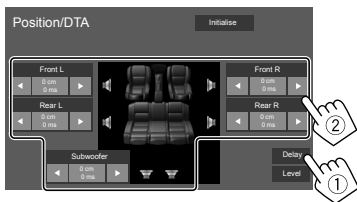

- Для определения значения регулировки см. “Определение значения для регулировки <Position/DTA>” на стр. 30.

- 3 Прикоснитесь к [Level] (1), затем отрегулируйте значение выходного уровня (2) для каждого динамика.

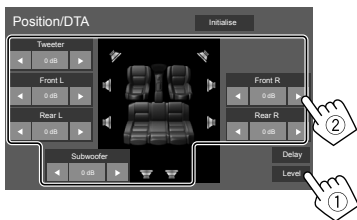

Чтобы инициализировать значение настройки: Прикоснитесь к [Initialise].

Локализация звукового образа—Front Focus

- 1 Прикоснитесь к [Front Focus] (1), выберите позицию прослушивания (2), чтобы задать ее в качестве передней позиции, затем прикоснитесь к [Adjust] (3).

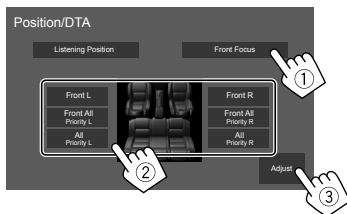

- Когда вы сидите в позиции [Front All] (передние сиденья) или [All] (передние и задние сиденья), выберите левую (“Priority L”) или правую сторону (“Priority R”), чтобы указать позицию для локализации звукового образа.

- 2 Прикоснитесь к [Delay] (1), затем выполните точную регулировку звукового образа (2).

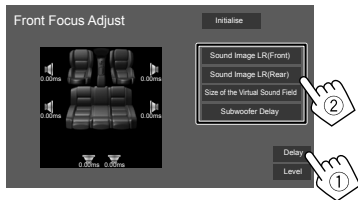

[Sound Image LR (Front)]

Регулировка звукового образа для локализации по передней позиции.

[Sound Image LR (Rear)]

Регулировка звукового образа для локализации по задней позиции.

[Size of the Virtual Sound Field]

Регулировка звукового поля для задания желаемого размера поля.

- Если звуковой образ выходит за пределы передней позиции, отрегулируйте [Sound Image LR (Front)]/[Sound Image LR (Rear)].

[Subwoofer Delay]

Настройка времени задержки для звука низкочастотного динамика.

- 3 Прикоснитесь к [Level] (1), затем отрегулируйте значение выходного уровня (2) для каждого динамика.

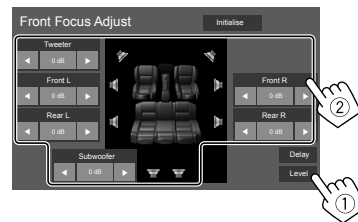

Чтобы инициализировать значение настройки: Прикоснитесь к [Initialise].

Определение значения для регулировки

<Position/DTA>

Если вы укажете расстояние от центра текущей заданной позиции прослушивания до каждого динамика, время задержки будет вычислено и установлено автоматически.

- 1 Определите центр текущей заданной позиции прослушивания в качестве контрольной точки.
- 2 Измерьте расстояния от контрольной точки до динамиков.
- 3 Вычислите разницу между расстояниями до самого удаленного динамика и другими динамиками.
- 4 Установите значение DTA, вычисленное в шаге 3 для отдельных динамиков.
- 5 Отрегулируйте усиление для отдельных динамиков.

Пример: Когда в качестве позиции прослушивания выбрано [Front All]

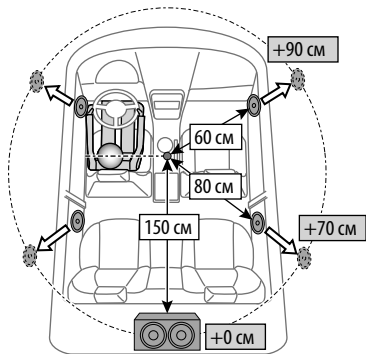

<Fader/Balance>

Прикоснитесь к [▲]/[▼]/[◀]/[▶] или перетащите метку , чтобы выполнить настройку.

<Fader>

Настройка баланса выходного сигнала для передних и задних динамиков. При использовании системы с двумя динамиками установите для микшера среднее значение (0).

- от F15 до R15 (по умолчанию: 0)

<Balance>

Настройка баланса выходного сигнала для левых и правых динамиков.

- от L15 до R15 (По умолчанию: 0)

Чтобы очистить настройку: Прикосновение [Center].

<Volume Offset>

Настройка и сохранение автоматической настройки уровня громкости для каждого источника. Уровень громкости автоматически увеличивается или уменьшается при смене источника.

Если вы сначала увеличили уровень громкости, а затем снизили уровень громкости с помощью функции Volume Offset, звук, генерируемый при внезапном переключении на другой источник, может быть слишком громким.

- от -5 до +5 (По умолчанию: 0)

Чтобы инициализировать значение настройки: Прикоснитесь к [Initialise].

<Sound Effect>

Настройте звуковой эффект.

<Bass Boost>

Выбор уровня усиления низких частот.

- OFF (По умолчанию)/1/2/3

<Loudness>

Настройка громкости. (Когда громкость отрегулирована, горит индикатор LOUD.)

- OFF (По умолчанию)/Low/High

<Volume Link EQ>

Снижение шума от движения автомобиля посредством повышения полосы пропускания.

- OFF (По умолчанию)/ON

<Space Enhancement>*

Виртуальное расширение звукового пространства с использованием системы Digital Signal Processor (DSP). Выберите уровень усиления.

- OFF (По умолчанию)/Small/Medium/Large

<Digital Track Expander>

Восстановление звука, утерянного в результате сжатия аудиоданных, до реалистичного звучания.

- OFF/ON (По умолчанию)

<Sound Response>

Виртуальное улучшение звука для достижения более реалистичного звучания с помощью системы Digital Signal Processor (DSP). Выберите уровень звука.

- OFF (По умолчанию)/1/2/3

<Sound Lift>

Перемещение локализации звукового образа в более низкую или высокую точку. Выберите высоту.

- OFF (По умолчанию)/Low/Middle/High

* Вы не можете изменить настройку, когда в качестве источника выбрано "Tuner".

Настройки

Настройки дисплея

Отобразите экран <Display>.

На главном экране выполните следующие прикосновения:



Затем на экране <SETUP> прикоснитесь к [Display].

<Dimmer>

- **ON**: Включение затемнения.
- **OFF**: Выключение затемнения.
- **SYNC** (По умолчанию): Затемнение экрана и подсветки кнопок при включении фар.

<OSD Clock>

- **ON** (По умолчанию): Отображение часов во время воспроизведения источника видео.
- **OFF**: Отмена.

<Background>

Вы можете изменить дизайн фона.

Чтобы изменить дизайн фона:

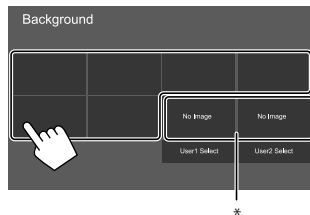

- * Предварительно выбирается загруженное любимое изображение.

Сохранение любимого изображения для фона

Для фона вы можете использовать ваше любимое изображение, хранящееся на подключенном USB-устройстве.

- Подсоедините USB-устройство, на котором заранее было сохранено изображение.
- Используйте файл JPEG/PNG/BMP с разрешением 800 x 480 пикселей.

1 Прикоснитесь к [User1 Select] или [User2 Select], чтобы сохранить изображение для экрана <Background>.

2 Выберите папку, а затем файл для использования в качестве фонового изображения в выбранной папке.



3 При необходимости поверните изображение (1), затем подтвердите выбор (2).

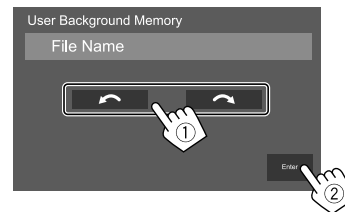

Появляется сообщение для подтверждения. Прикоснитесь к [Enter], чтобы сохранить новое изображение. (Имеющееся изображение заменяется на новое.)

<Viewing Angle>

Выберите угол обзора по отношению к монитору, чтобы сделать изображение на экране более удобным для просмотра.

- **0** (По умолчанию)/-1/-2/-3

Настройки пользовательского интерфейса

Откройте экран <User Interface>.

На главном экране выполните следующие прикосновения:



Затем на экране <SETUP> прикоснитесь к [User Interface].

<Beep>*1

- **ON** (По умолчанию): Включение звука нажатия кнопки.
- **OFF**: Выключение звука нажатия кнопки.

<Language Select>

Выбор языка текста, используемого для отображения информации на экране. За подробной информацией обращайтесь к разделу "Начальные настройки" на стр. 4.

<Touch Panel Adjust>

Отрегулируйте позиции касания кнопок на экране. Прикоснитесь и удерживайте центра меток в нижней левой (1) и в верхней правой части экрана (2), как показано ниже.

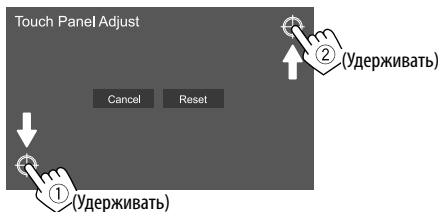

- Чтобы сбросить позицию касания, прикоснитесь к [Reset].
- Для отмены текущей операции прикосновение [Cancel].

<Clock>

Выберите метод настройки даты и часов. За подробной информацией обращайтесь к разделу "Настройки календаря/часов" на стр. 5.

<Time Zone>*2

Выберите часовой пояс для вашей местности. За подробной информацией обращайтесь к разделу "Настройки календаря/часов" на стр. 5.

<Clock Adjust>*2

Настройте дату и часы вручную. За подробной информацией обращайтесь к разделу "Настройки календаря/часов" на стр. 5.

*1 Доступно, только когда для параметра <X'Over Network> установлено значение [2way]. (Стр. 27)

*2 Доступно, когда для параметра [Clock] установлено значение [Manual].

<DISP Key>

Выберите экран, отображаемый при прикосновении к [DISP] в выпадающем меню быстрого доступа.

- **Apps**: Переключение на экран приложения с подключенного смартфона.
- **OFF** (По умолчанию): Переключение на экран управления текущим источником.

Настройки камеры

Откройте экран <Camera>.

На главном экране выполните следующие прикосновения:



Затем на экране <SETUP> прикоснитесь к [Camera].

<R-CAM Interruption>

- **ON** (По умолчанию): Отображение картинки с камеры заднего вида при переключении коробки передач на задний ход (R).
- **OFF**: Выберите эту опцию, когда камера не подсоединена.

<R-CAM for Car interface>

- **ON**: Выбирается при подсоединении внешнего системного блока. (Ни кнопки, ни названия не отображаются.)
- **OFF** (По умолчанию): Выбирается, когда подсоединена камера заднего вида.

Настройки



<Parking Guidelines>

- **ON** (По умолчанию): Отображение парковочных линий.
- **OFF**: Скрытие парковочных линий.

<Guidelines Setup>

Отрегулируйте парковочные линии в соответствии с размерами автомобиля, пространства для парковки и т. п.

Во время регулировки парковочных линий обязательно применяйте парковочный тормоз для предотвращения движения автомобиля.

Прикоснитесь к одной из меток  (1), затем отрегулируйте позицию выбранной метки  (2).

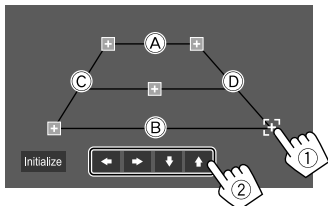

Убедитесь в том, что линии **A** и **B** горизонтально параллельны друг другу и что линии **C** и **D** имеют одинаковую длину.

- Прикоснитесь к **[Initialise]**, чтобы установить все метки в их изначальные позиции по умолчанию. Появляется сообщение для подтверждения. Прикоснитесь к **[Yes]**.

Специальные системные настройки

Откройте экран <Special>.

На главном экране выполните следующие прикосновения:



Затем на экране <SETUP> прикоснитесь к **[Special]**.

<DEMO>

- **ON** (По умолчанию): Включение демонстрации функций дисплея.
- **OFF**: Выключение демонстрации функций дисплея.

<SETUP Memory>

- **Lock**: Блокировка настроек <Audio SETUP Memory>/<Audio SETUP Recall>/<Audio SETUP Clear>. – Элементы в настройках <Speaker/X'over> не могут регулироваться, когда выбрано значение **[Lock]**.
- **Unlock**: Разблокировка настроек.

<Audio SETUP Memory>*

Сохранение в памяти следующих звуковых настроек:

- Fader/Balance
- Speaker/X'over
- Equalizer (Настройка в пользовательских запрограммированных настройках (**[User1]** – **[User4]**)/Настройка уровня низкочастотного динамика)
- Position/DTA
- Sound Effect

Появляется сообщение для подтверждения. Прикоснитесь к **[Yes]**.

<Audio SETUP Recall>*

Вызов настроек, сохраненных в памяти с помощью <Audio SETUP Memory>. Появляется сообщение для подтверждения. Прикоснитесь к **[Yes]**.

<Audio SETUP Clear>*

Стирание настроек, заданных на экране <Audio>. Появляется сообщение для подтверждения. Прикоснитесь к **[Yes]**.

<Software Information>

Отображение информации о программном обеспечении (такой как серийный номер, версия приложения, версия системы и т. д.). Вы можете обновить программное обеспечение.

<Open Source Licenses>

Отображение лицензий на программное обеспечение с открытым исходным кодом (Open Source License).

<Initialise>

Инициализация всех выполненных на устройстве настроек. Появляется сообщение для подтверждения. Прикоснитесь к **[Yes]**.

- Настройки, сохраненные в памяти в <Audio SETUP Memory>, не инициализируются.

* Доступно, только когда для параметра <SETUP Memory> установлено значение **[Unlock]**.

Настройки

Настройки Bluetooth

Откройте экран <Bluetooth>.

На главном экране выполните следующие прикосновения:



Затем на экране <SETUP> прикоснитесь к [Bluetooth].

<Bluetooth>

- **ON** (По умолчанию): Включение функции Bluetooth данного аппарата.
- **OFF**: Выключение функции Bluetooth данного аппарата.

<Select Device>

Подключение и отсоединение сопряженного устройства. (Стр. 21)

<Device Name>

Отображение/изменение имени устройства для отображения на устройстве Bluetooth. (Стр. 22)

<PIN Code>

Изменение PIN-кода устройства. (Стр. 22)

<Device Address>

Отображение адреса устройства для данного аппарата.

<TEL SETUP>

Конфигурация настроек для использования мобильного телефона Bluetooth. (Стр. 26)

Настройки безопасности

Отобразите экран <Security>.

На главном экране выполните следующие прикосновения:



Затем на экране <SETUP> прикоснитесь к [Security].

<Security Code Set>

Регистрация защитного кода устройства. (Стр. 4)

<Security Code Cancellation>

Удаление защитного кода. (Стр. 4)

<Security Code Change>

Изменение защитного кода. (Стр. 4)

Пульт дистанционного управления

Для управления устройством вы можете использовать купленный в качестве опции пульт дистанционного управления RM-RK258.

- Дополнительную информацию см. в руководстве по эксплуатации, прилагаемом к пульту дистанционного управления.

Подготовка

■ Удаление пленки изоляции батарейки

Вытащите пленку изоляции батарейки из пульта дистанционного управления, чтобы активировать батарейку.

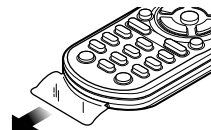

■ Замена батарейки пульта дистанционного управления

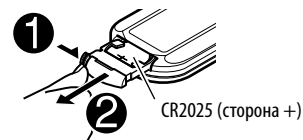

- Используйте продаваемую отдельно батарейку (CR2025).
- Вставьте батарейку, правильно расположив полюса + и –.
– При уменьшении радиуса действия или эффективности пульта дистанционного управления замените батарею.

Пульт дистанционного управления

⚠ ПРЕДУПРЕЖДЕНИЯ

- **Не глотайте батарею, поскольку это представляет опасность химического ожога.**

Пульт дистанционного управления в комплекте этого изделия содержит аккумулятор кнопочного типа.

В случае проглатывания аккумулятора кнопочного типа он может вызвать сильные внутренние ожоги всего через 2 часа и привести к смерти.

Храните новые и использованные аккумуляторы в недоступном для детей месте.

Если аккумуляторный отсек не закрыт надежно, прекратите использование изделия и поместите его в недоступное для детей место.

Если вы полагаете, что батарея могла быть проглочена или находится внутри любой части тела, немедленно обратитесь за медицинской помощью.

⚠ ОСТОРОЖНО

- Не оставляйте батарейку вблизи огня или под прямыми лучами солнечного света. Это может привести к взрыву или генерированию чрезмерного тепла.
- Не устанавливайте пульт дистанционного управления в сильно нагреваемых местах, например на приборной панели.
- Неправильная замена литиевой батарейки ведет к опасности взрыва. Заменяйте на батареи только того же или эквивалентного типа.

Основные операции

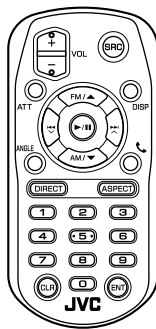

RM-RK258

ATT Ослабление/восстановление звука.

DISP Отображение экрана управления источником.

FM/▲/AM/▼ • Выбор диапазона частот.
• Выбор названия/элемента/папки.

 • Тунер:
– Автоматический поиск радиостанций. (Нажмите)*
– Поиск радиостанций вручную. (Удерживать)*
• Выбор дорожки. (Нажмите)

VOL +/VOL – Настройка уровня звука.

SRC Осуществляет выбор источника звука.

▶/|| Начало воспроизведения или пауза. Переключение режима поиска (AUTO1, AUTO2, MANUAL).

 Ответ на входящие вызовы.

0 – 9 Ввод цифр.

ANGLE На данном устройстве не используется.

ASPECT Изменение форматного соотношения.
• Чтобы проверить текущую настройку формата изображения, выполните операции на сенсорной панели. (Стр. 10)

ENT Подтверждение выбора.



DIRECT Переход в режим прямого поиска.

CLR Удаление ошибочного ввода.

* Метод поиска отличается в соответствии с выбранным режимом поиска.

Прямой поиск частоты станции

Во время прослушивания тюнера вы можете выполнять прямой поиск частоты станции с помощью цифровых кнопок.

- 1 Нажмите DIRECT, чтобы перейти в режим поиска.**
- 2 Нажмите цифровую кнопку, чтобы выбрать желаемую частоту станции.**
 - Чтобы удалить неправильный ввод, нажмите CLR.
- 3 Нажмите  /  для подтверждения.**

Чтобы выйти из режима поиска: Нажмите **DIRECT**.

Приложение JVC Remote

JVC Remote представляет собой приложение для подключения и управления совместимыми автомобильными радиоприемниками JVC через Bluetooth® подобно устройству беспроводного дистанционного управления.

Вы также можете управлять данным устройством со смартфона с помощью приложения JVC Remote. Данное приложение может отображать информацию об источнике в приемнике на экране смартфона и позволяет пользователю выполнять звуковые настройки с помощью графического пользовательского интерфейса приложения. Данное приложение также функционирует в качестве отдельного программного музыкального проигрывателя, когда смартфон не подключен к устройству.

- За подробной информацией обращайтесь на сайт <www.jvc.net/car/app/jvc_remote/>.

⚠ ПРЕДУПРЕЖДЕНИЯ

- НЕ подсоедините провод зажигания (красный) и провод аккумуляторной батареи (желтый) к шасси автомобиля (заземление), это может вызвать короткое замыкание, что в свою очередь может привести к возгоранию.
- НЕ отсоединяйте плавкий предохранитель от провода зажигания (красный) и провода аккумуляторной батареи (желтый). Линия подачи питания должна подсоединяться к проводам через плавкий предохранитель.
- Всегда подсоединяйте провод зажигания (красный) и провод аккумуляторной батареи (желтый) к источнику питания через блок плавких предохранителей.

⚠ ПРЕДОСТЕРЕЖЕНИЯ

- Устанавливайте данное устройство в консоль вашего автомобиля.
- Не касайтесь металлических частей данного устройства во время и непосредственно после завершения эксплуатации устройства. Металлические части, например теплосъемник и корпус могут нагреваться.

Перед установкой

■ Меры предосторожности при установке и подсоединении

- Монтаж и подключение данного изделия требуют навыков и опыта. Для обеспечения максимальной безопасности предоставьте выполнение монтажных и электротехнических работ профессионалам.
- Выполняйте монтаж устройства таким образом, чтобы монтажный угол не превышал 30°.
- Обязательно заземлите устройство на отрицательный контакт питания постоянного тока напряжением 12 В.
- Не устанавливайте устройство в месте, подверженном воздействию прямых солнечных лучей, чрезмерно высоких температур или влажности. Избегайте мест с высоким содержанием пыли или могущие попасть под брызги воды.
- Не используйте собственные винты. Используйте только винты, прилагаемые в комплекте поставки. Использование неправильных винтов может привести к повреждению устройства.
- После того как устройство будет установлено, проверьте корректность работы стоп-сигналов, указателей поворота, стеклоочистителей и другого оборудования автомобиля.
- При установке устройства в автомобиль не нажимайте слишком сильно на поверхность панели. Это может привести к царапинам, повреждению или поломке.

Установка и подсоединение

- Если питание не включается (отображается сообщение об ошибке “Miswiring DC Offset Error”, “Warning DC Offset Error”), возможно, провод динамика закорочен или касается шасси автомобиля, что вызвало срабатывание защитной функции. В этом случае следует проверить провод динамика.
- Держите все кабели на удалении от металлических частей рассеивания тепла.
- Если на замке зажигания вашего автомобиля отсутствует позиция АСС, подсоедините провода зажигания к источнику питания, который можно включать и выключать с помощью ключа зажигания. Если вы подсоедините провод зажигания к источнику с постоянным напряжением, например к проводам аккумуляторной батареи, батарея может разрядиться.
- Если плавкий предохранитель перегорит, сначала убедитесь в том, что провода не соприкасаются, вызывая короткое замыкание, затем замените старый предохранитель на новый того же номинала.
- Изолируйте неподсоединенные провода с помощью виниловой ленты или другого подобного материала. В целях предотвращения короткого замыкания, не снимайте колпачки и не выпускайте кабель наружу на концах неподсоединенных проводов или контактных разъемов.
- Закрепите провода с помощью кабельных зажимов и обмотайте виниловую ленту вокруг проводов, контактирующих с металлическими деталями, для защиты проводов и предотвращения короткого замыкания.

- Подсоединяйте провода динамиков правильно к соответствующим им контактным разъемам. Совместное использование \ominus проводов или заземление их на какую-либо металлическую часть в автомобиле может привести к повреждению устройства или сбою в его работе.
- Если к системе подсоединяется только два динамика, подсоединяйте соединители либо к обоим выходным контактным разъемам для передних динамиков, либо к обоим выходным контактным разъемам для задних динамиков (не смешивайте контактные разъемы для передних и задних динамиков). Например, если вы подсоединили соединитель \oplus левого динамика к контактному выходному разъему для переднего динамика, не подсоединяйте соединитель \ominus к выходному контактному разъему для заднего динамика.

Список деталей для установки

Примечание: Данный список деталей не включает всего содержимого пакета поставки.

- 1 Жгут проводки (x 1)
- 2 Удлинительный парковочный кабель, 2 м (x 1)
- 3 Микрофон, 3 м (x 1)
- 4 Монтажную муфту (x 1)
- 5 Декоративная панель (x 1)
- 6 Ключи для демонтажа (x 2)

Процедура установки

- 1 Выньте ключ зажигания и отсоедините разъем \ominus аккумуляторной батареи.
- 2 Надлежащим образом выполните проводные соединения для каждого устройства.
- 3 Подсоедините провода динамиков из жгута проводки.
- 4 Возьмите соединитель В жгута проводки и подсоедините его к соединителю динамика в автомобиле.
- 5 Возьмите соединитель А жгута проводки и подсоедините его к соединителю внешнего питания в автомобиле.
- 6 Подсоедините жгут проводки к устройству.
- 7 Установите устройство в автомобиль. Убедитесь в том, что устройство надежно установлено на месте. Если устройство нестабильно, это может привести к сбоям в его работе (например, проскакиванию звука).
- 8 Снова подсоедините \ominus аккумуляторной батареи.
- 9 Выполните конфигурацию настроек <Initial Settings>. (Стр. 4)

Установка устройства

■ Установка устройства с помощью монтажной муфты

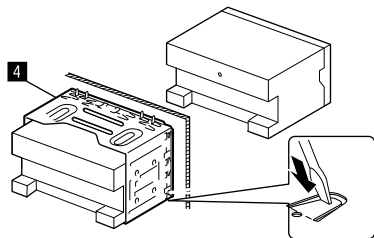

Согните щитки монтажной муфты с помощью отвертки или аналогичного инструмента и установите ее на место.

■ Установка декоративной панели

Снимите сепаратор с декоративной панели (5), затем подсоедините декоративную панель (5) к устройству.

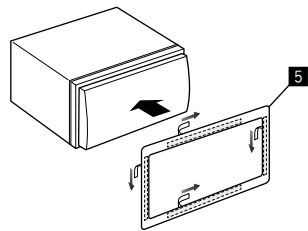

Демонтаж устройства

1 Снимите декоративную панель (5).

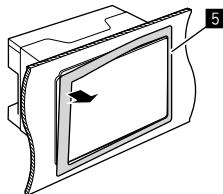

2 Снимайте устройство, вставив два ключа для демонтажа (6), а затем потянув их на себя, как это показано на рисунке.

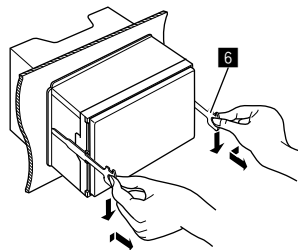

Соблюдайте осторожность, чтобы не получить травмы от захватов на ключе для демонтажа.

Подключение внешних устройств

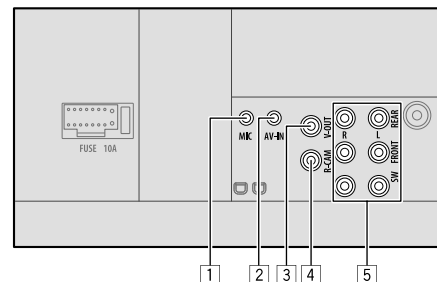

- 1 Вход микрофона (MIC) (стр. 39)
- 2 Вход аудио/видео (AV-IN)
Подключайте 4-полюсный мини-штекер следующего типа:

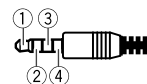

- 1 Левый аудио
- 2 Правый аудио
- 3 Заземление
- 4 Композитный видео

- 3 Выход видеосигнала (V-OUT)
- 4 Вход с камеры заднего вида (R-CAM)
- 5 Выходные разъемы*

- Левый выход (Белый)
 - Правый выход (Красный)
- REAR: Предвыходы задних динамиков
FRONT: Предвыходы передних динамиков
SW: Предвыходы сабвуфера

Для 3-полосного кроссовера:

- REAR: Предвыходы высокочастотного динамика
FRONT: Предвыходы среднечастотного динамика
SW: Предвыходы низкочастотного динамика

* При подсоединении внешнего усилителя подсоедините провод заземления к шасси автомобиля, в противном случае устройство может повредиться.

Установка и подсоединение

Проводные соединения

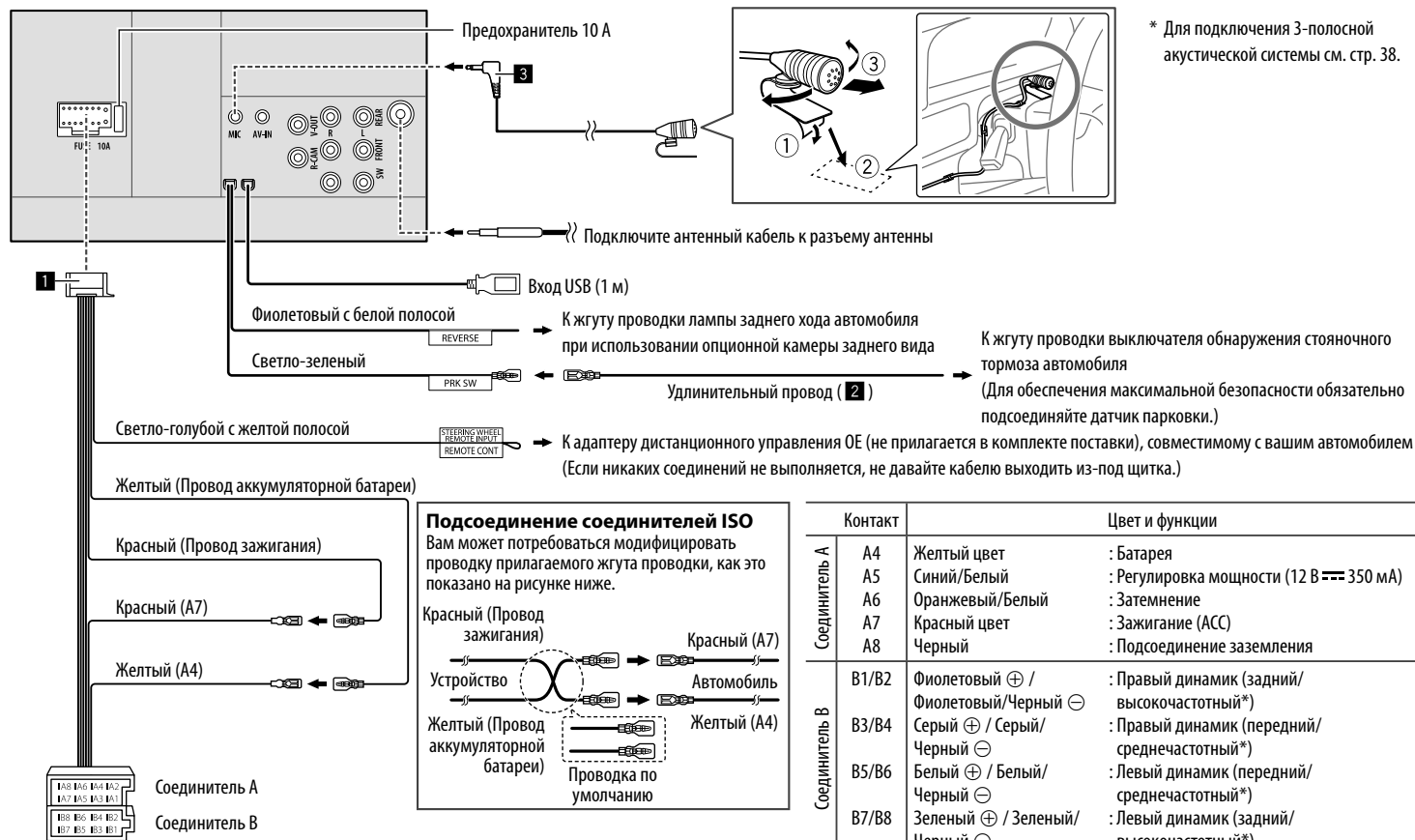

* Для подключения 3-полосной акустической системы см. стр. 38.

		Контакт	Цвет и функции
Соединитель А	A4	Желтый цвет	: Батарея
	A5	Синий/Белый	: Регулировка мощности (12 В === 350 мА)
	A6	Оранжевый/Белый	: Затемнение
	A7	Красный цвет	: Зажигание (ACC)
	A8	Черный	: Подсоединение заземления
Соединитель В	B1/B2	Фиолетовый ⊕ / Фиолетовый/Черный ⊖	: Правый динамик (задний/высокочастотный*)
	B3/B4	Серый ⊕ / Серый/Черный ⊖	: Правый динамик (передний/среднечастотный*)
	B5/B6	Белый ⊕ / Белый/Черный ⊖	: Левый динамик (передний/среднечастотный*)
	B7/B8	Зеленый ⊕ / Зеленый/Черный ⊖	: Левый динамик (задний/высокочастотный*)

Справочная информация

Обслуживание

Чистка устройства

- Не используйте какие-либо растворители (например, разбавитель, бензин и т.д.), моющие средства или инсектициды. Это может повредить монитор или устройство.
- Осторожно протирайте панель мягкой сухой тканью.

Дополнительная информация

О воспроизводимых файлах

Аудиофайлы

- Данное устройство может воспроизводить следующие файлы со следующими кодами кодека и расширения:
 - Для запоминающего устройства USB большой емкости: MP3 (.mp3), WMA (.wma), WAV (.wav), AAC (.m4a), FLAC (.flac)
- Файлы отображаются на данном устройстве в соответствии со следующими характеристиками:
 - Скорость передачи данных:
 - Для USB:
MP3/WMA/AAC: 8 кбит/с – 320 кбит/с
 - Частота дискретизации:
 - Для USB:
MP3/WMA/AAC: 16 кГц – 48 кГц
WAV/FLAC: 16 кГц – 96 кГц
 - Файлы, записанные в режиме VBR (переменная скорость в битах), для которых по-разному отображается время от начала воспроизведения
- Данное устройство может показывать или отображать следующие элементы:
 - Теги:
MP3: Теги ID3 (версии 1.0/1.1/2.2/3/2.4)
Теги WMA

Теги WAV
Теги AAC
Теги FLAC

- Картинка обложки:
 - Размер картинки: разрешение от 32 × 32 до 1 232 × 672
 - Размер данных: менее 500 КБ
 - Тип файла: JPEG/PNG/BMP
- Данное устройство не может воспроизводить следующие файлы:
 - Файлы MP3, закодированные в форматах MP3i и MP3 PRO.
 - Файлы MP3, закодированные в формате Layer 1/2.
 - Файлы WMA, закодированные в формате "без потерь", профессиональном и голосовом форматах.
 - Файлы WMA, основой которых служит формат, отличный от формата Windows Media® Audio.
 - Файлы WMA/AAC, защищенные от копирования по методу DRM.
 - Файлы AAC, защищенные от копирования с помощью FairPlay (за исключением хранящихся на iPod/iPhone).
 - Файлы, содержащие данные, например, AIFF, AT-RAC3 и т.д.

Видеофайлы

- Данное устройство может воспроизводить следующие файлы со следующими кодами кодека и расширения:
 - Для запоминающего устройства USB большой емкости: MPEG1/MPEG2 (.mpg, .mpeg), MPEG4 (.mp4, .m4v), H.264 (.mp4, .m4v, .avi, flv, f4v), WMV (.wmv)*, MKV (.mkv)
- * **Максимальное разрешение: 640 × 480**
- Потоки, соответствующие следующим условиям:
 - Аудио: MP3 или Dolby Audio
 - MPEG1/MPEG2:
 - Аудио: MPEG1 Audio Layer-2 или Dolby Audio
 - Видео: Системный/программный поток MPEG

- Другие условия для возможности воспроизведения:
 - MPEG1/MPEG2: Формат файла: MP@ML (Основной профиль и основной уровень)/SP@ML (Простой профиль и основной уровень)/MP@LL (Основной профиль и низкий уровень).
 - Формат вывода видеосигналов: NTSC (по умолчанию)
- Данное устройство может воспроизводить файлы размером менее 4 Гб.

О воспроизведении USB

Важно

Во избежание потери данных убедитесь в том, что создана резервная копия всех важных данных. Мы не несем ответственности за любую потерю данных на устройствах в процессе использования данного приемника.

Воспроизводимые файлы на USB-устройстве

- Данное устройство может воспроизводить файлы следующих типов, сохраненные на запоминающем устройстве USB большой емкости.
 - MPEG1/MPEG2/MPEG4/H.264/WMV/MKV/MP3/WMA/WAV/AAC (.m4a)/FLAC
- Данное устройство может распознавать:
 - В сумме 5 000 файлов
 - 250 папок для видеофайлов и максимум 9 999 файлов в папке
 - 250 папок для фотофайлов и максимум 9 999 файлов в папке
 - 9 999 папок для аудиофайлов и максимум 1 000 файлов в папке
- Максимальное количество символов (1-байтные символы):
 - Имена папок: 50 символа
 - Имена файлов: 50 символа

Замечания по использованию USB-устройства

- Не используйте устройство USB, если это может помешать безопасному вождению.
- При подключении с помощью кабеля USB используйте кабель USB 2.0.
- Электростатический разряд при подсоединении устройства USB может вызвать отклонения в воспроизведении устройства. В этом случае отсоедините устройство USB, затем выполните сброс настроек данного устройства и устройства USB.
- Не отсоединяйте и не подсоединяйте повторно USB-устройство, когда на дисплее отображается сообщение "Reading".
- При работе с некоторыми видами устройств USB возможна неправильная работа и сбой питания.
- Во избежание повреждения не оставляйте устройство USB в автомобиле и не подвергайте его воздействию прямых солнечных лучей или высокой температуры.

USB-устройства, не поддерживаемые для воспроизведения

- Приемник может неправильно воспроизводить файлы с устройства USB при использовании удлинителя USB.
- Устройства USB, оснащенные специальными функциями, такими как безопасность данных, нельзя использовать с приемником.
- Не используйте устройство USB с 2 или более разделами.
- В зависимости от конфигурации устройств USB и коммуникационных портов некоторые устройства USB могут быть подключены неправильно, или соединение может быть потеряно.
- Данное устройство может не распознать карту памяти, вставленную в USB-устройство чтения карт.

06 iPod/iPhone

Важно

Во избежание потери данных убедитесь в том, что создана резервная копия всех важных данных. Мы не несем ответственности за любую потерю данных на устройствах в процессе использования данного приемника.

iPod/iPhone, которые могут подсоединяться

- Made for
 - iPod nano (7th Generation)*
 - iPod touch (6th Generation)
 - iPod touch (5th Generation)
 - iPhone 7 Plus
 - iPhone 7
 - iPhone SE
 - iPhone 6S Plus
 - iPhone 6S
 - iPhone 6 Plus
 - iPhone 6
 - iPhone 5S
 - iPhone 5C
 - iPhone 5

* Доступно только при подключении через входной разъем USB.

Замечания по использованию iPod/iPhone

- При управлении iPod/iPhone некоторые операции могут выполняться некорректно или не так, как ожидалось. В этом случае см. веб-узел компании JVC: <<http://www.jvc.net/cs/car/>>
- При включении этого устройства iPod/iPhone заряжается через устройство.
- Текстовая информация может отображаться неправильно.
- Для некоторых моделей iPod/iPhone работа может осуществляться с отклонениями или становиться нестабильной во время операций. В этом случае отсоедините устройство iPod/iPhone и проверьте его состояние. Если работа не улучшится или замедлится, выполните сброс настроек iPod/iPhone.

Устранение проблем

Не всякое нарушение в работе устройства является результатом его неисправности. Перед обращением в сервисный центр проверьте следующее.

- Сведения об операциях с внешними устройствами см. в инструкциях, входящих в комплект поставки адаптеров, предназначенных для установления подключений (а также в инструкциях, прилагаемых к внешним устройствам).

Общие сведения

Динамики при этом отключатся.

- Установите оптимальный уровень громкости.
- Проверьте кабели и соединения.

На экране не отображается изображение.

- Включите экран. (Стр. 3)

Не работает пульт дистанционного управления (приобретается отдельно).

- Замените батарейку.

Отображается надпись “No Signal”/“No Video Signal”.

- Начните воспроизведение с внешнего устройства, подключенного к входу AV-IN.
- Проверьте кабели и соединения.
- Слишком слабый входной сигнал.

Отображается надпись “Miswiring DC Offset Error”/“Warning DC Offset Error”.

- Кабель динамика закорочен или вошел в контакт с шасси автомобиля. Проложите или изолируйте кабель динамика надлежащим образом, затем сбросьте настройки устройства.

Отображается надпись “Parking off”.

- Воспроизводимое изображение не отображается, когда не включен стояночный тормоз.

USB

“Reading” не исчезает с экрана.

- Выключите, а затем снова включите питание.

Звук иногда прерывается во время воспроизведения дорожки.

- Дорожки не скопированы в устройство USB должным образом. Скопируйте дорожки еще раз и повторите попытку.

Дорожки не воспроизводятся намеченным образом.

- Порядок воспроизведения может отличаться по сравнению с другими проигрывателями.

Источник не переключается на “USB” при подсоединении USB-устройства во время прослушивания другого источника или сообщение “USB Device Error” отображается при подсоединении USB-устройства.

- USB-порт отбирает больше мощности, чем предусмотренный конструкцией лимит.
- Выключите питание и отсоедините USB-устройство. Затем включите питание и переподсоедините USB-устройство.
- Если вышеуказанное не решит проблему, выключите и включите питание (или сбросьте настройки аппарата) перед тем, как заменить USB-устройство на другое.

iPod/iPhone

Динамики при этом отключатся.

- Отсоедините iPod/iPhone, затем подсоедините его снова.
- Выберите другой источник, затем снова выберите “iPod”.

iPod/iPhone не включается или не работает.

- Проверьте подключение.
- Обновите версию микропрограммы.
- Зарядите батарею.
- Сбросьте настройки iPod/iPhone.

Звук искажается.

- Отключите эквалайзер на устройстве или на iPod/iPhone.

Генерируется много шумов.

- Отключите (снимите отметку) “VoiceOver” на iPod/iPhone. За подробной информацией обращайтесь на сайт <<http://www.apple.com>>.

При воспроизведении дорожки, содержащей обложку, операции недоступны.

- Управление устройством осуществляйте после загрузки обложки.

Отображается надпись “Authorization Error”.

- Убедитесь в том, что подключенный iPod/iPhone совместим с данным устройством. (Стр. 41)

Устранение проблем

WebLink™

Не удается запустить WebLink™.

- Убедитесь в том, что на подключенном смартфоне установлена последняя версия приложения WebLink™.
- Проверьте подключение.
- Зарядите батарею.
- Сбросьте настройки смартфона.
- Переподсоедините смартфон.

Радио

Автоматическое программирование SSM не работает.

- Сохраните радиостанции вручную. (Стр. 15)

Статические помехи при прослушивании радио.

- Плотно подсоедините антенну.

AV-IN

На экране не появляется изображение.

- Включите видеоустройство, если оно выключено.
- Правильно подсоедините видеоустройство.

Spotify

Отображается надпись “Check App”.

- Не запустилось приложение Spotify на подключенном смартфоне.
- Приложение Spotify не установлено на подсоединенном устройстве.
- Переподсоедините смартфон.
- Перезапустите приложение Spotify.

Отображается надпись “Please login or sign up.”

- Вы не вошли в Spotify.

Отображается надпись “Please check internet connection.”

- Проверьте интернет-соединение.

Отображается надпись “Unable to start Spotify.”

- Перезапустите приложение Spotify.
- Приложение Spotify не может запуститься или воспроизводиться в текущем состоянии.

Отображается надпись “Please update the Spotify app on the phone.”

- На подключенном смартфоне установлено приложение Spotify не последней версии. Обновите приложение.

Bluetooth

Плохое качество звука телефона.

- Уменьшите расстояние между устройством и мобильным телефоном Bluetooth.
- Переместите автомобиль в место с более сильным уровнем сигнала сотовой сети.

При использовании аудиопроигрывателя Bluetooth происходит прерывание звука.

- Уменьшите расстояние между устройством и аудиопроигрывателем Bluetooth. Отключите устройство, подключенное для телефона Bluetooth.
- Выключите, а затем включите приемник. (Если звук по-прежнему не воспроизводится) повторно подключите проигрыватель.

Не удается осуществить управление подключенным аудиопроигрывателем.

- Проверьте, поддерживает ли подключенный аудиопроигрыватель профиль AVRCP (Audio Video Remote Control Profile, профиль удаленного управления аудио- и видеоприборами).

Устройство Bluetooth не обнаруживает устройство.

- Выполните поиск с устройства Bluetooth еще раз.

Приемник не выполняет сопряжение с устройством Bluetooth.

- Для устройств, совместимых с Bluetooth 2.1: Зарегистрируйте устройство с помощью PIN-кода. (Стр. 20)
- Для устройств, совместимых с Bluetooth 2.0: Введите одинаковый PIN-код для приемника и целевого устройства. Если в инструкциях по эксплуатации устройства не указан PIN-код, попробуйте ввести “0000” или “1234”.
- Выключите, а затем включите устройство Bluetooth.

Возникает эхо сигнала или шум.

- Отрегулируйте положение микрофона.
- Отрегулируйте уровень эха или уровень уменьшения шума. (Стр. 22)

Устройство не отвечает при попытке скопировать на него телефонную книгу.

- Возможно, была предпринята попытка копирования тех же записей (что сохранены) на устройство.

Отображается надпись “Connection Error”.

- Устройство зарегистрировано, но установить соединение не удается. Подсоедините зарегистрированное устройство. (Стр. 21)

Устранение проблем

Отображается надпись "Please Wait..."

→ Устройство выполняет подготовку к использованию функции Bluetooth. Если сообщение не исчезает, выключите и снова включите приемник, после чего выполните повторное подключение устройства Bluetooth (или выполните сброс приемника).

Отображается надпись "No Voice Device".

→ Подключенный мобильный телефон не имеет системы распознавания речи.

Отображается надпись "No Data".

→ В подключенном телефоне Bluetooth отсутствуют данные телефонной книги.

Отображается надпись "Initialise Error".

→ Устройство не удалось инициализировать модуль Bluetooth. Попробуйте выполнить операцию еще раз.

Отображается надпись "Dial Error".

→ Не удалось набрать номер. Попробуйте выполнить операцию еще раз.

Отображается надпись "Hung Up Error".

→ Звонок еще не завершен. Припаркуйте автомобиль и завершите звонок, управляя подключенным мобильным телефоном.

Отображается надпись "Pick Up Error".

→ Устройство не удалось принять звонок.

Технические характеристики

■ Блок монитора

Размер картинки (Ш × В)	Ширина 6,75 дюйма (по диагонали) 151,8 мм × 79,7 мм
Система отображения	Прозрачная TN ЖК-панель
Система привода	Система с активной матрицей TFT
Число точек	1 152 000 (800H × 480V × RGB)
Количество эффективных пикселей	99,99%
Конфигурация размещения пикселей	Полосовое RGB
Подсветка	LED

■ Характеристики USB-интерфейса

Стандарты USB	USB 2.0 High Speed
Файловая система	FAT 16/FAT 32/NTFS
Максимальная мощность тока питания	постоянное напряжение 5 В \equiv 1,5 А (× 1)
Цифроаналоговый преобразователь	24-бит
Аудиодекодер	MP3/WMA/AAC (.m4a)/WAV/ FLAC
Видеодекодер	MPEG1/MPEG2/MPEG4/ H.264/WMV/MKV
Частотная характеристика	Частота дискретизации 96 кГц: от 20 Гц до 20 000 Гц Частота дискретизации 48 кГц: от 20 Гц до 20 000 Гц Частота дискретизации 44,1 кГц: от 20 Гц до 20 000 Гц

Общее гармоническое искажение	0,02 % (1 кГц)
Отношение сигнал/помеха	104 дБ
Динамический диапазон	90 дБ

■ Блок Bluetooth

Технология	Bluetooth 3.0
Частота	от 2,402 ГГц до 2,480 ГГц
Выходная мощность	+4 дБм (MAX), 0 дБм (AVE), Power Class 2
Максимальная зона действия	Около 10 м в зоне прямой видимости (32,8 футов)
Аудиокодек	SBC/AAC
Поддержка нескольких профилей	Несколько профилей
Профили	HFP (Hands-Free Profile, профиль громкой связи) 1.6 A2DP (Advanced Audio Distribution Profile, профиль расширенного распространения звука) 1.3 AVRCP (Audio/Video Remote Control Profile, профиль удаленного управления звуком и видеоизображением) 1.5 GAP (Generic Access Profile, общий профиль доступа) PBAP (PhoneBook Access Profile, профиль доступа к телефонной книге) 1.2 SPP (Serial Port Profile, профиль последовательного порта) 1.2

Технические характеристики

■ Блок тюнера FM

Диапазон частот	от 87,5 МГц до 108,0 МГц (50 кГц)
Полезная чувствительность (S/N: 30 дБ, При девиации 22,5 кГц)	6,2 дБф (0,56 мкВ/75 Ω)
Пороговая чувствительность (DIN S/N: 46 дБ, При девиации 40 кГц)	15,2 дБф (1,58 мкВ/75 Ω)
Частотная характеристика (±3,0 дБ)	от 30 Гц до 15 кГц
Отношение сигнал/помеха	68 дБ (MONO)
Избирательность (±400 кГц)	> 80 дБ
Разделение стереоканалов	40 дБ (1 кГц)

■ Характеристики тюнера ДВ

Диапазон частот	от 153 кГц до 279 кГц (9 кГц)
Полезная чувствительность	45 μВ

■ Характеристики тюнера СВ

Диапазон частот	от 531 кГц до 1 611 кГц (9 кГц)
Полезная чувствительность	28,5 μВ

■ Видеохарактеристики

Система цветности внешнего входного видеосигнала	NTSC/PAL
Уровень внешнего входного видеосигнала (разъем RCA/мини-разъем)	1 В (размах)/75 Ω
Макс. уровень внешнего входного аудиосигнала (мини-разъем)	2 В/25 кΩ
Уровень выходного видеосигнала (разъем RCA)	1 В (размах)/75 Ω

■ Аудиохарактеристики

Максимальная мощность (передние и задние)	50 Вт × 4
Максимальная мощность полосы пропускания (передние и задние)	22 Вт × 4 (при суммарном коэффициенте гармоник менее 1%)
Уровень выхода предусилителя	4 В/10 кΩ
Импеданс выхода предусилителя	≤ 600 Ω
Импеданс громкоговорителей	от 4 Ω до 8 Ω

Эквалайзер	13 диапазонов
Диапазон	Частота (Гц): 62,5/100/160/250/400/630/ 1к/1,6к/2,5к/4к/6,3к/10к/ 16к Уровень: от -09 до +09 (от -9 дБ до +9 дБ)
HPF (High Pass Filter — фильтр верхних частот)	Частота (Гц): Через/30/40/50/60/70/80/ 90/100/120/150/180/220/ 250 Крутизна среза (дБ/окт): -6/-12/-18/-24 Усиление (дБ): -8/-7/-6/-5/-4/-3/-2/-1/0
LPF (Low Pass Filter — фильтр нижних частот)	Частота (Гц): 30/40/50/60/70/80/90/100/ 120/150/180/220/250/ Через Крутизна среза (дБ/окт): -6/-12/-18/-24 Усиление (дБ): -8/-7/-6/-5/-4/-3/-2/-1/0

Общие сведения

Рабочее напряжение	14,4 В (допускается от 10,5 В до 16 В)
Максимальный потребляемый ток	10 А
Монтажные размеры (Ш × В × Г)	С муфтой: 182 mm × 111 mm × 160 mm Без муфты (монтажный размер основного устройства): 178 mm × 100 mm × 162 mm
Диапазон рабочих температур	от -10°C до +60°C
Вес (Основное устройство)	1,7 кг (включая декоративную панель и муфту)

Конструкция и технические требования могут быть изменены без уведомления.

Товарные знаки и лицензии

- The “AAC” logo is a trademark of Dolby Laboratories.
- Microsoft and Windows Media are either registered trademarks or trademarks of Microsoft Corporation in the United States and/or other countries.
- “Made for iPod,” and “Made for iPhone” mean that an electronic accessory has been designed to connect specifically to iPod, or iPhone, respectively, and has been certified by the developer to meet Apple performance standards.
Apple is not responsible for the operation of this device or its compliance with safety and regulatory standards. Please note that the use of this accessory with iPod, or iPhone may affect wireless performance. iTunes, iPhone, iPod, iPod classic, iPod nano, and iPod touch are trademarks of Apple Inc., registered in the U.S. and other countries.
- Lightning is a trademark of Apple Inc.
- This item incorporates copy protection technology that is protected by U.S. patents and other intellectual property rights of Rovi Corporation. Reverse engineering and disassembly are prohibited.
- Android is a trademark of Google Inc.
- The Bluetooth® word mark and logos are registered trademarks owned by Bluetooth SIG, Inc. and any use of such marks by JVC KENWOOD Corporation is under license. Other trademarks and trade names are those of their respective owners.

- THIS PRODUCT IS LICENSED UNDER THE AVC PATENT PORTFOLIO LICENSE FOR THE PERSONAL USE OF A CONSUMER OR OTHER USES IN WHICH IT DOES NOT RECEIVE REMUNERATION TO
(i) ENCODE VIDEO IN COMPLIANCE WITH THE AVC STANDARD (“AVC VIDEO”) AND/OR (ii) DECODE AVC VIDEO THAT WAS ENCODED BY A CONSUMER ENGAGED IN A PERSONAL ACTIVITY AND/OR WAS OBTAINED FROM A VIDEO PROVIDER LICENSED TO PROVIDE AVC VIDEO. NO LICENSE IS GRANTED OR SHALL BE IMPLIED FOR ANY OTHER USE. ADDITIONAL INFORMATION MAY BE OBTAINED FROM MPEG LA, L.L.C. SEE [HTTP://WWW.MPEGLA.COM](http://www.mpegla.com)
- SPOTIFY and the Spotify logo are among the registered trademarks of Spotify AB.
- WebLink™ is a trademark of Abalta Technologies, Inc.
- YouTube and the YouTube logo are registered trademarks of Google Inc.
- libFLAC
Copyright (C) 2000-2009 Josh Coalson
Copyright (C) 2011-2013 Xiph.Org Foundation
Redistribution and use in source and binary forms, with or without modification, are permitted provided that the following conditions are met:
– Redistributions of source code must retain the above copyright notice, this list of conditions and the following disclaimer.

Технические характеристики

- Redistributions in binary form must reproduce the above copyright notice, this list of conditions and the following disclaimer in the documentation and/or other materials provided with the distribution.
- Neither the name of the Xiph.org Foundation nor the names of its contributors may be used to endorse or promote products derived from this software without specific prior written permission.

THIS SOFTWARE IS PROVIDED BY THE COPYRIGHT HOLDERS AND CONTRIBUTORS "AS IS" AND ANY EXPRESS OR IMPLIED WARRANTIES, INCLUDING, BUT NOT LIMITED TO, THE IMPLIED WARRANTIES OF MERCHANTABILITY AND FITNESS FOR A PARTICULAR PURPOSE ARE DISCLAIMED. IN NO EVENT SHALL THE FOUNDATION OR CONTRIBUTORS BE LIABLE FOR ANY DIRECT, INDIRECT, INCIDENTAL, SPECIAL, EXEMPLARY, OR CONSEQUENTIAL DAMAGES (INCLUDING, BUT NOT LIMITED TO, PROCUREMENT OF SUBSTITUTE GOODS OR SERVICES; LOSS OF USE, DATA, OR PROFITS; OR BUSINESS INTERRUPTION) HOWEVER CAUSED AND ON ANY THEORY OF LIABILITY, WHETHER IN CONTRACT, STRICT LIABILITY, OR TORT (INCLUDING NEGLIGENCE OR OTHERWISE) ARISING IN ANY WAY OUT OF THE USE OF THIS SOFTWARE, EVEN IF ADVISED OF THE POSSIBILITY OF SUCH DAMAGE.

Для получения обновленной информации (последнее руководство по эксплуатации, обновления системы, новые функции и др.), пожалуйста, посетите следующий веб-сайт:

<<http://www.jvc.net/cs/car/>>

