



SVENSKA

BILDSKÄRM MED MOTTAGARE
BRUKSANVISNING

JVCKENWOOD Corporation

KW-M540BT

I denna bruksanvisning beskrivs ovan angivna modeller. Modellernas tillgänglighet och egenskaper (funktioner) kan variera beroende på land och försäljningsområde.

B5A-2154-Swedish/20 (E)

Viktig anmärkning

Läs igenom denna bruksanvisning innan produkten används för att garantera korrekt användning. Det är särskilt viktigt att du läser och följer anvisningarna under rubrikerna **VARNING!** och **VAR FÖRSIKTIG!** i denna bruksanvisning. Förvara bruksanvisningen på en säker och lättåtkomlig plats för framtida behov.

VARNING!

För att förhindra olyckor och skada

- Installera INTE några enheter eller dra några kablar på en plats där:
 - den kan vara i vägen för ratten och växelspaken.
 - den kan vara i vägen för säkerhetsanordningar, t.ex. krockkuddar.
 - den kan skymma sikten.
- Höj inte volymnivån för mycket, eftersom det gör bilkörning mer riskabelt genom att ljud utifrån blockeras samt kan leda till hörselörlust.
- Manövrera INTE bilstereon medan du kör. Se till att hålla ordentlig uppsikt åt alla håll, om du ändå måste hantera bilstereon medan du kör.
- Stoppa bilen innan du utför någon komplicerad manöver.
- Föraren skall inte titta på skärmen under körning.

VAR FÖRSIKTIG!

För att vårda bilstereon

- Om bilen stått parkerad länge i varmt eller kallt väder, vänta tills temperaturen i bilen blivit mer normal innan du kopplar på enheten.

För att vårda skärmen

- Displayfönstret som är inbyggt i denna enhet är tillverkat med hög precision, men kan ha några felaktiga punkter. Detta är oundvikligt och ses inte som någon defekt.
- Exponera inte skärmen för direkt solljus.
- Använd inte en kulspetspenna eller liknande föremål med en vass spets för att styra pekpanelen. Peka direkt på knapparna på pekpanelen med ett finger (ta av handsken, om sådan bärs).
- När det är väldigt kallt eller väldigt varmt...
 - Kemiska förändringar kan inträffa inuti enheten och orsaka funktionsfel.
 - Bilder kan vara oklara eller röras långsamt. Det kan också hända att bilden inte synkroniseras med ljudet eller att bildkvaliteten försämras under sådana förhållanden.

Angående volyminställning

- Digitala enheter åstadkommer mycket lite brus i jämförelse med andra källor. Sänk volymen före uppspelning av dessa digitala källor för att undvika att skada högtalarna genom en plötslig ökning av utgångsnivån.

Viktig anmärkning

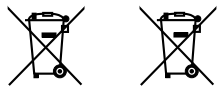

Pb

Information gällande kassering av gammal elektrisk och elektronisk utrustning samt batterier (gäller länder med separata system för avfallshandling)

Produkter och batterier märkta med denna symbol (överkryssad soptunna med hjul) får inte kastas med vanliga hushållssopor.

Gammal elektrisk eller elektronisk utrustning och batterier ska återvinnas på en plats som har befogenhet att ta hand om dessa produkter och dess avfall.

Kontakta din lokala myndighet för information om närliggande återvinningsstationer.

Genom korrekt återvinning och avfallshandling kan naturtillgångar bevaras och skadliga effekter på hälsa och miljö förhindras.

OBS! Beteckningen "Pb" under symbolen för batterier anger att batteriet ifråga innehåller bly.



Försäkran om överensstämmelse med avseende på RE-direktiv 2014/53/EU

Försäkran om överensstämmelse med avseende på RoHS-direktiv 2011/65/EG

Tillverkare:

JVC KENWOOD Corporation
3-12, Moriya-cho, Kanagawa-ku, Yokohama-shi,
Kanagawa, 221-0022, Japan

EU-representant:

JVCKENWOOD Deutschland GmbH
Konrad-Adenauer-Allee 1-11, 61118 Bad Vilbel,
GERMANY

English

Hereby, JVCKENWOOD declares that the radio equipment "KW-M540BT" is in compliance with Directive 2014/53/EU.

The full text of the EU declaration of conformity is available at the following internet address:
<http://www.jvc.net/cs/car/eudoc/>

Français

Par la présente, JVCKENWOOD déclare que l'équipement radio « KW-M540BT » est conforme à la directive 2014/53/UE.

L'intégralité de la déclaration de conformité UE est disponible à l'adresse Internet suivante :
<http://www.jvc.net/cs/car/eudoc/>

Deutsch

Hiermit erkläre ich, dass das Funkgerät "KW-M540BT" der Richtlinie 2014/53/EU entspricht. Der volle Text der EU-Konformitätserklärung steht unter der folgenden Internetadresse zur Verfügung:
<http://www.jvc.net/cs/car/eudoc/>

Nederlands

Hierbij verklaart JVCKENWOOD dat de radioapparatuur "KW-M540BT" in overeenstemming is met Richtlijn 2014/53/EU.

De volledige tekst van de EU-verklaring van overeenstemming is te vinden op het volgende internetadres:
<http://www.jvc.net/cs/car/eudoc/>

Viktig anmärkning

Italiano

Con la presente, JVCケンウッド dichiara che l'apparecchio radio "KW-M540BT" è conforme alla Direttiva 2014/53/UE.

Il testo integrale della dichiarazione di conformità UE è disponibile al seguente indirizzo internet:

<http://www.jvc.net/cs/car/eudoc/>

Español

Por la presente, JVCケンウッド declara que el equipo de radio "KW-M540BT" cumple la Directiva 2014/53/UE.

El texto completo de la declaración de conformidad con la UE está disponible en la siguiente dirección de internet:

<http://www.jvc.net/cs/car/eudoc/>

Português

Deste modo, a JVCケンウッド declara que o equipamento de rádio "KW-M540BT" está em conformidade com a Diretiva 2014/53/UE.

O texto integral da declaração de conformidade da UE está disponível no seguinte endereço de internet:

<http://www.jvc.net/cs/car/eudoc/>

Polska

Niniejszym, JVCケンウッド deklaruje, że sprzęt radiowy "KW-M540BT" jest zgodny z dyrektywą 2014/53/UE.

Pełny tekst deklaracji zgodności EU jest dostępny pod adresem:

<http://www.jvc.net/cs/car/eudoc/>

Český

Společnost JVCケンWOOD tímto prohlašuje, že rádiové zařízení "KW-M540BT" splňuje podmínky směrnice 2014/53/EU.

Plný text EU prohlášení o shodě je dostupný na následující internetové adrese:

<http://www.jvc.net/cs/car/eudoc/>

Magyar

JVCケンWOOD ezennel kijelenti, hogy a „KW-M540BT” rádióberendezés megfelel a 2014/53/EU irányelvnek.

Az EU konformitási nyilatkozat teljes szövege az alábbi weboldalon érhető el:

<http://www.jvc.net/cs/car/eudoc/>

Svenska

Härmed försäkrar JVCケンWOOD att radioutrustningen "KW-M540BT" är i enlighet med direktiv 2014/53/EU.

Den fullständiga texten av EU-försäkran om överensstämmelse finns på följande Internetadress:

<http://www.jvc.net/cs/car/eudoc/>

Suomi

JVCケンWOOD julistaa täten, että radiolaite

"KW-M540BT" on direktiivin 2014/53/EU mukainen.

EU-vaatimustenmukaisuusvakuutusvaatim us löytyy kokonaisuudessaan seuraavasta internet-osoitteesta:

<http://www.jvc.net/cs/car/eudoc/>

Slovensko

S tem JVCケンWOOD izjavlja, da je radijska oprema »KW-M540BT« v skladu z Direktivo 2014/53/EU.

Celotno besedilo direktive EU o skladnosti je dostopno na tem spletnem naslovu:

<http://www.jvc.net/cs/car/eudoc/>

Slovensky

Spoločnosť JVCケンWOOD týmto vyhlasuje, že rádiové zariadenie „KW-M540BT” vyhovuje smernici 2014/53/EÚ.

Celý text EÚ vyhlásenia o zhode nájdete na nasledovnej internetovej adrese:

<http://www.jvc.net/cs/car/eudoc/>

Dansk

Herved erklærer JVCケンWOOD, at radioudstyret "KW-M540BT" er i overensstemmelse med Direktiv 2014/53/EU.

EU-overensstemmelseserklæringens fulde ordlyd er tilgængelig på følgende internetadresse:

<http://www.jvc.net/cs/car/eudoc/>

Ελληνικά

Με το παρόν, η JVCケンWOOD δηλώνει ότι ο ραδιοεξοπλισμός «KW-M540BT» συμμορφώνεται με την Οδηγία 2014/53/ΕΕ.

Το πλήρες κείμενο της δήλωσης συμμόρφωσης της ΕΕ είναι διαθέσιμο στην ακόλουθη διεύθυνση στο διαδίκτυο:

<http://www.jvc.net/cs/car/eudoc/>

Viktig anmärkning

Eesti

Käesolevaga JVCKENWOOD kinnitab, et „KW-M540BT“ raadiovarustus on vastavuses direktiiviga 2014/53/EL. Eli vastavusdeklaratsiooni terviktekst on kättesaadav järgmisel internetiaadressil:
<http://www.jvc.net/cs/car/eudoc/>

Latviešu

JVCKENWOOD ar šo deklarē, ka radio aparātūra „KW-M540BT“ atbilst direktīvas 2014/53/ES prasībām. Pilns ES atbilstības deklarācijas teksts ir pieejams šādā tīmekļa adresē:
<http://www.jvc.net/cs/car/eudoc/>

Lietuviškai

Šiuo JVCKENWOOD pažymi, kad radijo įranga „KW-M540BT“ atitinka 2014/53/EB direktyvos reikalavimus. Visą EB direktyvos atitikties deklaracijos tekstą galite rasti šiuo internetiniu adresu:
<http://www.jvc.net/cs/car/eudoc/>

Malti

B'dan, JVCKENWOOD jiddikjara li t-tagħmir tar-radju "KW-M540BT" huwa konformi mad-Direttiva 2014/53/UE. It-test kollu tad-dikjarazzjoni ta' konformità huwa disponibbli fl-indirizz intranet li ġej:
<http://www.jvc.net/cs/car/eudoc/>

HRVATSKI / SRPSKI JEZIK

JVCKENWOOD ovim izjavljuje da je radio oprema "KW-M540BT" u skladu s Direktivom 2014/53/EU. Cjeloviti tekst deklaracije Europske unije o usklađenosti dostupan je na sljedećoj internet adresi:
<http://www.jvc.net/cs/car/eudoc/>

ROMÂNĂ

Prin prezenta, JVCKENWOOD declară că echipamentul radio "KW-M540BT" este în conformitate cu Directiva 2014/53/UE. Textul integral al declarației de conformitate UE este disponibil la urmatoarea adresă de internet:
<http://www.jvc.net/cs/car/eudoc/>

БЪЛГАРСКИ

С настоящото JVCKENWOOD декларира, че радиооборудването на "KW-M540BT" е в съответствие с Директива 2014/53/ЕС. Пълният текст на ЕС декларацията за съответствие е достъпен на следния интернет адрес:
<http://www.jvc.net/cs/car/eudoc/>

Turkish

Burada, JVCKENWOOD "KW-M540BT" radyo ekipmanının 2014/53/AB Direktifine uygun olduğunu bildirir. AB uyumluluk deklarasyonunun tam metni aşağıdaki internet adresinde mevcuttur.
<http://www.jvc.net/cs/car/eudoc/>

Русский

JVCKENWOOD настоящим заявляет, что радиооборудование «KW-M540BT» соответствует Директиве 2014/53/EU. Полный текст декларации соответствия ЕС доступен по следующему адресу в сети Интернет:
<http://www.jvc.net/cs/car/eudoc/>

Українська

Таким чином, компанія JVCKENWOOD заявляє, що радіобладнання «KW-M540BT» відповідає Директиві 2014/53/EU. Повний текст декларації про відповідність ЄС можна знайти в Інтернеті за такою адресою:
<http://www.jvc.net/cs/car/eudoc/>

Om denna bruksanvisning

De bilder av menyer och paneler på skärmen som visas i denna bruksanvisning är exempel avsedda att förtydliga beskrivningar av olika manövreringar. Bildernas utseende kan skilja sig från vad som verkligen visas på skärmen.

I denna bruksanvisning beskrivs huvudsakligen hur manövreringar utförs med hjälp av knappar på kontrollpanelen och knappar på pekpanelen (skärmen). För manövrering med hjälp av fjärrkontroll, se sidan 34.

< > anger de variabla skärmbilder/menyer/ manövreringar/inställningar som visas på pekpanelen.

[] anger knapparna på pekpanelen.

Indikeringspråk: Engelska indikeringar visas för olika beskrivningar. Önskat indikeringspråk kan väljas på meny <SETUP>. (Sid. 32)

Innehållsförteckning

Delarnas namn och manövrering.....	3	Bluetooth®	20
Grundläggande manövrering	3	Information	20
Slå på strömmen.....	3	Förberedelse.....	20
Stänga av strömmen.....	3	Anslutning	20
Avslagning av AV-källa	3	Bluetooth-mobiltelefon.....	22
Volymreglering	3	Bluetooth-ljudspelare	25
Avstängning av ljudet.....	3	Inställningar för Bluetooth-mobiltelefon.....	26
Släckning av skärmen	3	Inställningar	26
Förberedelser	4	Ljudinställningar	26
Förstagångsinställningar.....	4	Visningsinställningar.....	31
Inställning av säkerhetskod.....	4	Inställning av användargränssnitt.....	32
Inställning av datum/tid.....	5	Kamerainställningar	32
Olika skärmbilder och manövreringar	5	Särskilda systeminställningar	33
Användning av pekpanelen	5	Bluetooth-inställningar	34
Startskärm	5	Säkerhetsinställningar	34
Funktionsmeny	7	Fjärrkontroll.....	34
List/inställningsmeny.....	9	Förberedelse	34
Video	9	Grundläggande manövrering	35
USB	10	Direkt sökning efter en viss stationsfrekvens.....	36
iPod/iPhone	11	Appen JVC Remote.....	36
Appar—WebLink™	12	Montering och Anslutning.....	36
Radiomottagare.....	14	Före montering.....	36
Spotify	17	Montering av bilstereon.....	38
Andra Externa Komponenter	19	Losstagning av bilstereon	38
Backkamera	19	Anslutning av externa komponenter	38
AV-IN.....	19	Kabelanslutning	39
		Referenser	40
		Underhåll.....	40
		Mer information	40
		Felsökning.....	42
		Specifikationer.....	44
		Varumärken och licenser	46

Delarnas namn och manövrering



1 Volymknappar +/-

2 FNC-knapp

- (Trycka) Slå på strömmen.
- (Trycka) Tar fram snabbmenyn medan strömmen är påslagen.
- (Håll) Aktiverar röstuppringning.

3 Kontrollpanelen

4 Skärm (pekpanel)

5 Fjärsensor*

* Utsätt INTE fjärsensorn för starkt ljus (direkt solljus eller artificiell belysning).

Grundläggande manövrering

Slå på strömmen



Stänga av strömmen

1 Ta fram menyn för val av källa/alternativ.

Peka enligt nedan på startskärmen:



2 Slå av strömmen.

[Power Off]

The icon shows a hand pressing the Power Off button.

Avslagning av AV-källa

1 Ta fram menyn för val av källa/alternativ.

Peka enligt nedan på startskärmen:



2 Koppla ur en AV-källa.

[AV Off]

The icon shows a hand pressing the AV Off button.

Volymreglering

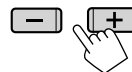

Volymen kan justeras (00 till 40) genom att trycka på + för att höja och på - för att sänka volymen.

- Om + hålls intryckt höjs volymen kontinuerligt till nivå 15.

Avstängning av ljudet

Peka enligt nedan på funktionsmenyn:



ATT-indikeringen tänds.

För att koppla ur ljuddämpning: Peka på [] igen.

Släckning av skärmen

1 Ta fram snabbmenyn.



2 Släcker skärmen.

[DISP]
(Håll intryckt)

The icon shows a hand holding the DISP button.

För att tända skärmen: Tryck på FNC på kontrollpanelen intryckt eller peka på skärmen.

Förberedelser

Förstagångsinställningar

När strömmen till bilstereon slås på första gången visas menyn för <Initial SETUP> på skärmen.

Utför förstagångsinställningarna.

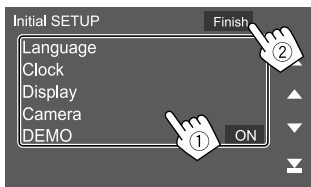

Exempel: Menyn förstagångsinställningar

När inställningarna avslutats visas ett varningsmeddelande. Peka på [Agree] för att ta fram startskärmen.

[Language]

Välj det textspråk som ska användas för information på skärmen.

Peka på [Language Select] och välj sedan språk.

- **American English (en)/British English (en)** (Ursprungsinst.)/**Nederlands (nl)/Français (fr)/Deutsch (de)/Italiano (it)/Español (es)/(ar) العربية/Ελληνικά (el)/Português (pt)/Čeština (cs)/Polski (pl)/Magyar (hu)/Русский (ru)/עברית (th)/Türkçe (tr)/中文 (zh)/(he) עברית (fa) فارسی/Bahasa Melayu (ms)/Bahasa Indonesia (id)**

[Clock] (Sid. 5)

Ställ in datum och tid.

Utför inställningar för [Clock], [Time Zone] eller

[Clock Adjust].

[Display] (Sid. 31)

Utför inställningar för att justera bildskärmen.

[Camera] (Sid. 32)

Utför inställningarna för visning av bilden från en ansluten backkamera.

[DEMO]

- **ON** (Ursprungsinst.): Aktiverar demonstrationsvisningen.
- **OFF**: Avaktivera demonstrationsvisningen.

Inställning av säkerhetskod

Det är möjligt att ställa in en säkerhetskod (valfritt fyrsiffrigt nummer) för att skydda bilstereon mot stöld. Efter att säkerhetskoden har ställts in behöver säkerhetskoden anges medan strömmen är på för att återansluta batteriet.

1 Ta fram <Security Code Set>-skärmen.

Peka enligt nedan på startskärmen:



Peka sedan enligt nedan på menyn <SETUP>: [Security] → [Security Code Set]

2 Ange en fyrsiffrig kod (1) och bekräfta sedan inmatningen (2).

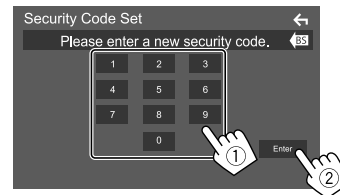

- Peka på [BS] för att radera den senaste inmatningen.
- För att avbryta inställning, peka på [←].

3 Ange den fyrsiffriga kod som angavs i punkt 2 och peka på [Enter] igen för att bekräfta säkerhetskoden.

För att ändra säkerhetskoden: Peka på [Security Code Change] på menyn <Security> i punkt 1 och upprepa sedan åtgärderna i punkt 2 och 3.

För att radera säkerhetskoden: Peka på [Security Code Cancellation] på menyn <Security> i punkt 1 och upprepa sedan åtgärderna i punkt 2.

Inställning av datum/tid

1 Ta fram menyn <User Interface>.

Peka enligt nedan på startskärmen:



Peka sedan på **[User Interface]** på menyn <SETUP>.

2 Ställ in datum och klocka.

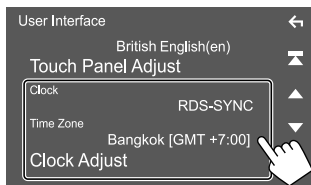

[Clock]

Välj metod för inställning av datum och klocka.

- **RDS-SYNC** (Ursprungsinst.): Klockan synkroniseras med FM-radiodatasystemtid.
- **Manual**: Datum och klocka ställs in manuellt.

[Time Zone]*

Välj korrekt tidszon för ditt område.

[Clock Adjust]*

Ställ in datum och klocka manuellt, om **[Clock]** är inställt på **[Manual]**.

Peka på **[▲]/[▼]** för att ändra datum (år/månad/dag) och tid (timme/minut). Peka på **[Set]** för att avsluta inställningen.

* Tillgängligt när **[Clock]** är inställt på **[Manual]**.

Olika skärmbilder och manövreringar

Det är möjligt att när som helst ta fram eller växla menyer för kontroll av information, byte av AV-källa, ändring av inställningar etc.

Användning av pekpanelen

Vid manövrering på skärmen ska du använda ett finger till att peka, peka och hålla, snärta till eller svepa för att välja ett objekt, ta fram en inställningsmeny, växla sida o.s.v.

Peka

Peka försiktigt på skärmen för att välja ett visst objekt.

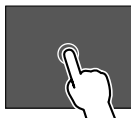

Peka och håll

Peka på skärmen och håll kvar fingret på samma plats tills visningen ändras eller ett meddelande visas.



Snärta till

För fingret åt vänster eller höger på skärmen för att växla sida.



Svep

För fingret uppåt eller neråt för att skrolla på skärmen.



Startskärm

När strömmen slås på första gången visas startskärmen.

- Startskärmen kan skraddarsys.
- Tryck på **FNC** på kontrollpanelen och peka sedan på **[Home]** på snabbmenyn för att växla till startskärmen från en annan meny.

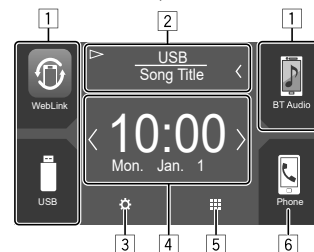

Peka på motsvarande manöverknapp för att utföra önskad åtgärd enligt nedan:

- 1 Knappar för snabbval av uppspelningskälla
- 2 Information om aktuell källa
 - Peka här för att ta fram funktionsmenyn för aktuell uppspelningskälla.
 - Vid pekning på **[<]** rullas texten fram, om inte all text kan visas samtidigt.
- 3 Tar fram **<SETUP>**-skärmen.
- 4 Widget
 - Widgeten kan ändras genom att peka på **[<|/|>]**.
 - Peka på widgeten för att ta fram detaljerad information.
- 5 Visar alla uppspelningskällor och alternativ
- 6 Tar fram telefonkontrollpanelen

Olika skärmbilder och manövreringar

Tillgängliga uppspelningskällor och alternativ

Peka på [5] för att ta fram menyn för val av källa/alternativ.

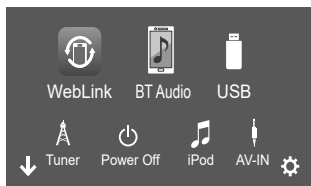

Exempel: Menyn för val av källa/alternativ

Peka på motsvarande manöverknapp för att utföra önskad åtgärd enligt nedan:

[WebLink]	Växlar över till appen WebLink™.
[BT Audio]	Startar uppspelning på en Bluetooth-ljudspelare.
[USB]	Startar uppspelning av filer i en USB-enhet.
[Tuner]	Kopplar in radiomottagning.
[Power Off]	Stänger av strömmen.
[iPod]	Startar uppspelning på iPod-spelare/iPhone-mobil.
[AV-IN]	Väljer en extern komponent ansluten till AV-IN-ingången.
[Spotify]	Växlar över till appen Spotify.
[Audio]	Tar fram ljudinställningsmenyn.
[AV Off]	Kopplar ur en AV-källa.
[	Tar fram <SETUP>-skärmen.

För att välja en annan sida: Peka på [←/→].

Nuvarande sida anges av sidindikeringen längst ner på skärmen.

För att återgå till startskärmen: Peka på [↵] på menyn för val av källa/alternativ.

Anpassning av menyn för val av källa/alternativ

Visningen av objekt på menyn för val av källa/alternativ kan konfigureras efter eget önskemål.

1 Välj ett objekt som ska flyttas.

Peka och håll fingret på det objekt som ska flyttas tills rutor visas runt ikonerna.

2 Dra det valda objektet till önskad plats.

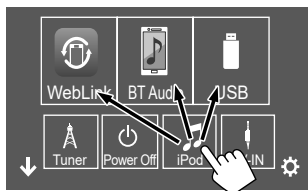

Exempel: Menyn för val av källa/alternativ

Angående knappar för snabbval av uppspelningskälla på startskärmen

De tre objekt som visas med stora ikoner överst på menyn för val av källa/alternativ visas även som knappar för snabbval av uppspelningskälla på startskärmen. De källvalsknappar som används ofta kan ställas in för snabb åtkomst på startskärmen.

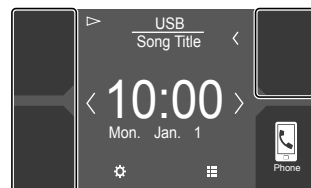

Olika skärmbilder och manövreringar

Funktionsmeny

Uppspelningsmanövrering kan utföras med funktionsmenyn under pågående uppspelning.

- Manöverknapparna och informationen som visas varierar beroende på vilken källa/filtyp som spelas upp.
- Om manöverknapparna inte visas på skärmen, så peka på skärmen för att ta fram dem.

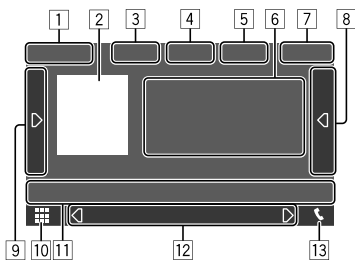

Exempel: Meny för vanlig ljuduppspelningskälla

- 1 Uppspelningskälla eller mediatyp
- 2 Bilddata/bildmaterial (visas om filen innehåller bildmaterial)
- 3 För video: Döljer manövreringsknapparna på skärmen vid videouppspelning
 - Peka på skärmen för att ta fram manövreringsknapparna igen.För ljud: Filformat
- 4 Knappar för repeterad/slumpvis uppspelning*

- 5 Information om ansluten enhet
 - För Bluetooth-enheter: Signalstyrka och batterinivå (endast när denna information erhålls från enheten)
- 6 Spår/fil/låt/videoinformation
 - Vid pekning på [◀] rullas texten fram, om inte all text kan visas samtidigt.
- 7 Lockindikering
- 8 Tar fram listan över spår/filer/stationer
- 9 Tar fram/döljer andra tillgängliga manöverknappar*
- 10 Tar fram menyn för val av källa/alternativ
- 11 Manöverknappar*
- 12 Sekundär meny
 - Vid varje pekning på [◀]/[▶] ändras de objekt som visas på den sekundära menyn enligt följande:
 - Indikeringar: Anger aktuell källas tillstånd etc. Följande indikeringar är gemensamma:
 - **ATT**: Ljudet är dämpat.
 - **LOUD**: Loudness är aktiverat.
 - **MUSIC/VIDEO**: Musik/videofil spelas upp.
 - Genvägsknappar: Växlar källa bland de som har placerats på startskärmen.
- 13 Tar fram telefonkontrollpanelen

* Se "Gemensamma manöverknappar på funktionsmenyn" nedan.

Gemensamma manöverknappar på funktionsmenyn

- Manöverknapparnas utseende kan avvika en aning, men liknande manöverknappar har samma funktioner.
- Vilka manöverknappar som är tillgängliga beror på vald källa eller ansluten enhet.

Peka på motsvarande manöverknapp för att utföra önskad åtgärd enligt nedan:

4

- | | |
|------|---|
| [🔁]* | Väljer läge för repeterad uppspelning. <ul style="list-style-type: none">• 🔄: Repetera ett• 🔄📁: Repetera mapp• 🔄📁📁: Repetera alla• 🔄 (grå): Av |
| [🎲]* | Väljer läge för slumpvis uppspelning. <ul style="list-style-type: none">• 🎲📁: Blanda mapp• 🎲📁📁: Blanda allt• 🎲 (grå): Av |

* Angående uppspelningsläge:

- Tillgängliga uppspelningslägen varierar beroende på källa, filtyp ansluten enhet etc.
- Repeterad uppspelning och slumpvis uppspelning kan inte användas samtidigt.

Olika skärmbilder och manövreringar

[9]	
[D]	Tar fram andra tillgängliga manöverknappar utöver de som visas under [11]. <ul style="list-style-type: none">• Peka på [K] för att dölja fönstret.
[SETUP]	Tar fram inställningsmenyn för aktuell uppspelningskälla.
[] [+]	Väljer en mapp.
[11]	
[]	Dämpar/återställer ljudet.
[Q]	Tar fram mapplista/spårlista/ljudmeny/videomeny.
[<<] / [>>]	<ul style="list-style-type: none">• (Peka) Väljer en post (kapitel/mapp/spår/ljudfil/videofil).• (Håll) Söker bakåt/framåt.
[II]	Startar/pausar uppspelning.

Uppspelningsmanövrering genom pekrörelser

Uppspelning kan även manövreras genom att flytta ett finger på pekpanelen enligt följande. (Fingerstyrning fungerar inte för vissa källor.)

- För fingret uppåt/neråt: Samma funktion som tryckning på []/[+].
- För fingret åt vänster/höger: Samma funktion som tryckning på [<<]/[>>].
- För fingret i en cirkelrörelse medurs eller moturs: Höjer/sänker volymen.

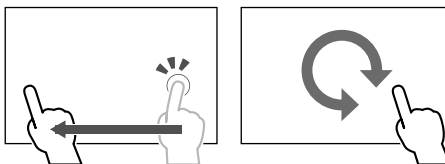

Användning av snabbmenyn

Medan funktionsmenyn visas är det möjligt att växla till en annan skärmvisning genom att peka på manöverknapparna på snabbmenyn.

1 Ta fram snabbmenyn.



2 Välj önskat alternativ för skärmvisning.

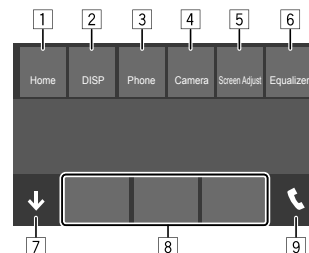

Exempel: Snabbmenyn

- 1 Tar fram startskärmen.
- 2 Växlar meny på skärmen. (Peka)
 - Vilken meny som visas beror på inställningen **<DISP Key>**. (Sid. 32)
 - Släcker skärmen. (Håll intryckt)
- 3 Tar fram telefonkontrollpanelen. (Sid. 23)
- 4 Tar fram bilden från en ansluten backkamera.
- 5 Tar fram bildinställningsmenyn. (Sid. 10)
- 6 Tar fram **<Equalizer>**-skärmen. (Sid. 28)
- 7 Stänger snabbmenyn.
- 8 Byter uppspelningskälla.
 - De tre knapparna för snabbval av uppspelningskälla som visas på startskärmen visas på snabbmenyn.
- 9 Tar fram telefonkontrollpanelen.

Manövrering med pekpanelen under pågående uppspelning

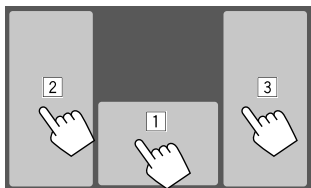

Peka på motsvarande område för att utföra önskad åtgärd enligt nedan:

- 1 Tar fram funktionsmenyn.
- 2 Val av föregående spår.*
- 3 Val av nästa spår.*

* Ej tillgängligt för bilder från extern videokomponent (AV-IN).

List/inställningsmeny

De gemensamma manöverknappar som visas på list/inställningsmenyn beskrivs nedan.

- Manöverknapparnas utseende kan avvika en aning, men liknande manöverknappar har samma funktioner.
- Vilka manöverknappar som är tillgängliga beror på aktuell inställningsmeny. Alla följande manöverknappar visas inte på alla menyer.

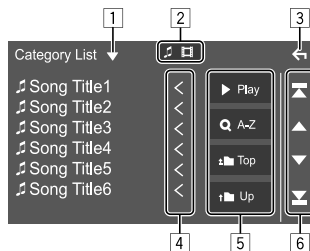

Peka på motsvarande manöverknapp för att utföra önskad åtgärd enligt nedan:

- 1 Öppnar fönstret för val av listtyp.
- 2 Väljer filtyp ([🎵]: ljud/[📺]: video).
- 3 Lämnar aktuell meny eller återgår till föregående skärmvisning.
- 4 Rullar fram texten, om inte all text kan visas samtidigt.
- 5 Start/söknappar
 - **[▶ Play]**: Startar uppspelning av alla spår i mappen som innehåller nuvarande spår.
 - **[Q A-Z]**: Kopplar in alfabetisk sökning för visning av objekten på listan i alfabetisk ordning. Peka på första tecknet som ska sökas efter, när en knappsats visas.
 - **[↑ Top]**: Återgår till rotmappen.
 - **[↑ Up]**: Återgår till lagret ovanför.
- 6 Tar fram en ny sida för att visa fler objekt.
 - **[▲]/[▼]**: Skrollar sidan.
 - **[↶]/[↷]**: Hoppa till översta eller nedersta sidan.

Manövrering vid uppspelning

Videouppspelningsinformation på funktionsmenyn

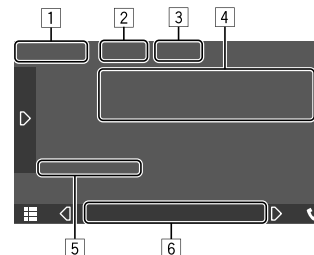

Exempel: Funktionsmeny vid videouppspelning

- 1 Medietyp
- 2 Döljer manöverknapparna på skärmen.
 - Peka på skärmen för att ta fram manöverknapparna igen.
- 3 Knappar för repeterad/slumpvis uppspelning*
- 4 Information om aktuellt uppspelningsobjekt/Ljudformat
- 5 Uppspelningsstatus/speltid
- 6 Indikeringar
 - **VIDEO**: Visas vid videouppspelning.

Video

Justeringsmeny

1 Ta fram snabbmenyn.



2 Ta fram bildinställningsmenyn.

Peka sedan enligt nedan på snabbmenyn:

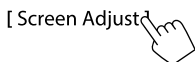

3 Justera bilden.

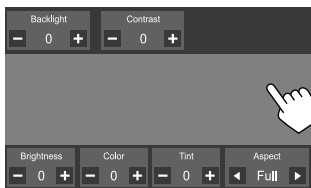

<Backlight> Justerar bakgrundsbelysningens ljusstyrka. (-4 till +4)

<Contrast> Justerar kontrasten. (-4 till +4)

<Brightness> Justerar ljusstyrkan. (-4 till +4)

<Color>*1 Justerar bildfärgen. (-4 till +4)

<Tint>*2 Justerar färgtonen. (-4 till +4)

<Aspect> Väljer bildformat.

- **Full:** En videos bildformat ändras för helt utfylld visning på skärmen.
- **Normal:** En video visas i bildformatet 4:3.
- **Auto***3: En video visas fullt utdragen vertikalt eller horisontellt utan att bildformatet ändras.

- Justerbara objekt varierar beroende på aktuell källa.
- Dessa justeringar kan endast utföras medan handbromsen är åtdragen.

*1 Endast justerbart under pågående uppspelning.

*2 Endast tillgängligt medan "AV-IN" eller kamerabilden visas.

*3 Endast valbart vid videoupspelning från en USB-enhet.

USB

Du kan ansluta en USB-masslagringsenhet, t.ex. ett USB-minne, en digital ljudspelare till mottagaren.

- Vi hänvisar till sidan 40 angående spelbara filtyper och annan information.
- Du kan inte ansluta en PC eller en bärbar hårddisk till USB-ingången.
- En USB-enhet kan inte anslutas via en USB-hubb.

Anslutning av en USB-enhet

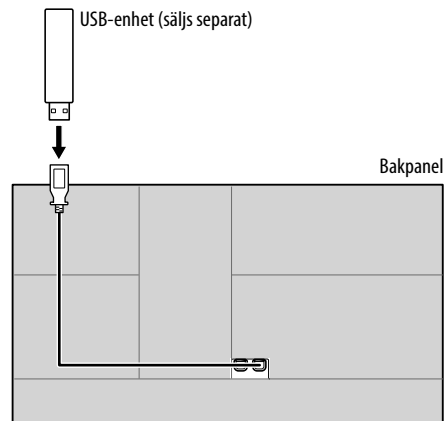

Manövrering vid uppspelning

Uppspelningsinformation och knappmanövrering

- Vi hänvisar till "Funktionsmeny" på sidan 7 angående uppspelningsinformation.
- Vi hänvisar till "Gemensamma manöverknappar på funktionsmenyn" på sidan 7 angående knappmanövrering med pekpanelen.
- Alla spår i USB-enheten spelas upp och repeteras tills en annan källa väljs eller USB-enheten kopplas loss.

Val av mapp/spår på listan

1 Ta fram mapplistan/spårlistan.

Peka enligt nedan på funktionsmenyn:



2 Välj typ av lista.



3 Välj önskat spår.

- Upprepa denna åtgärd tills önskat spår är valt.
- Vi hänvisar till sidan 9 angående detaljer kring listanvändning.

Från <Category List>:

- ① Välj filtyp ([🎵]: ljud/[📺]: video).
- ② Välj en kategori och sedan önskat objekt i vald kategori.

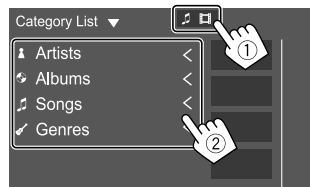

Från <Link Search>:

- ① Välj filtyp ([🎵]: ljud/[📺]: video).
- ② Välj taggtypen för visning av en lista över innehåll som innehåller samma tagg som spåret/ filen som spelas upp för tillfället och välj sedan önskat objekt.

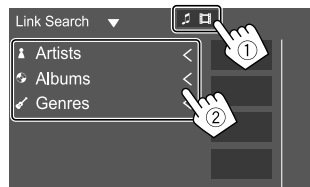

Från <Folder List>:

Välj en mapp och sedan önskat objekt i vald mapp.



iPod/iPhone

Anslutning av iPod/iPhone-enhet

- Angående spelbara iPod/iPhone-typer och annan information, se sidan 41.
- Det är inte möjligt att titta på video.

Trådbunden anslutning

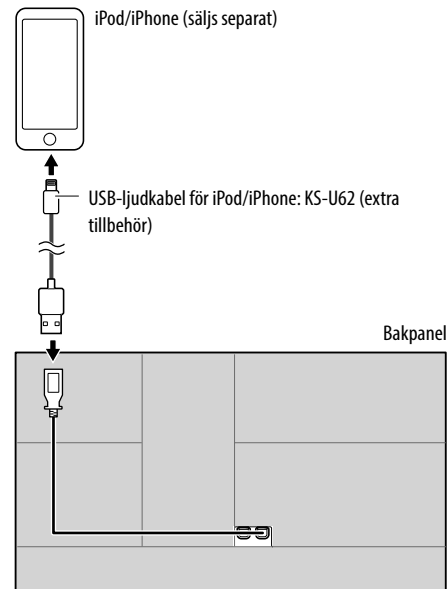

Bluetooth-uppkoppling

Para iPod/iPhone-enheten med bilstereon via Bluetooth. (Sid. 20)

Manövrering vid uppspelning

■ Uppspelningsinformation och knappmanövrering

- Vi hänvisar till "Funktionsmeny" på sidan 7 angående uppselningsinformation.
- Vi hänvisar till "Gemensamma manöverknappar på funktionsmenyn" på sidan 7 angående knappmanövrering med pekpanelen.

■ Val av en ljudfil på en meny

1 Ta fram listan.

Peka enligt nedan på funktionsmenyn:



2 Välj typ av lista.



3 Välj önskat spår.

- Upprepa denna åtgärd tills önskat spår är valt.
- Vi hänvisar till sidan 9 angående detaljer kring listanvändning.

Från <Category List>:

Välj en kategori och sedan önskat objekt i vald kategori.

- Tillgängliga kategorier varierar beroende på typen av iPod/iPhone-enhet.

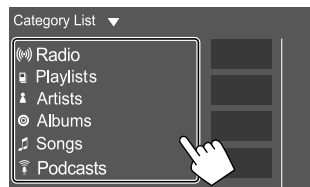

Från <Link Search>:

Välj taggtypen för visning av en lista över innehåll som innehåller samma tagg som spåret/filen som spelas upp för tillfället och välj sedan önskat objekt.

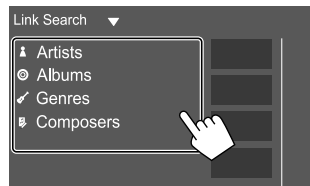

Appar—WebLink™

Appar kan tas fram och manövreras på bilstereon medan en smartmobil är ansluten till USB-ingången.

Förberedelse: Se till att jorda PRK SW-kabeln. (Sid. 39)

Tillgängliga appar

Följande appar kan användas på bilstereon. Installera appen WebLink™ i smartmobilen i förväg.

WebLink™

WebLink™ medger användning av följande appar till bilstereon.

- Media Player
- Yelp
- YouTube
- OpenWeatherMap

Anslutning av en smartmobil

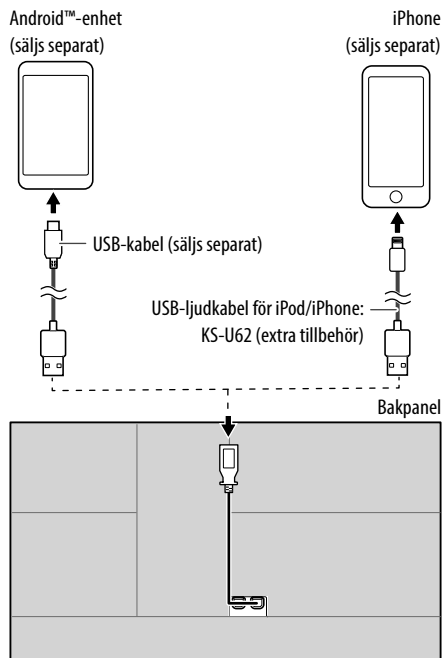

- När en smartmobil är ansluten till bilstereon och "WebLink" väljs som källa visas ett bekräftelsemeddelande om att enheterna kommunicerar med varandra på smartmobilen. Peka på **[Allow]** för att upprätta en anslutning eller på **[Ignore]** för att annullera anslutning.
- Aktuell anslutningsstatus kan kontrolleras på WebLink™-menyn på smartmobilen.

Starta uppspelning

1 Välj "WebLink" som källa.

2 Välj app genom manövrering på bilstereon.

- På källmenyn "WebLink" går det även att använda pekpanelen enligt följande:



- Tar fram huvudmenyn för källan "WebLink".

- Lämnar aktuell app.



- Återgår till föregående skärm.
- Lämnar aktuell app.

3 Utför manövrering på smartmobilen.

- När du ombeds att kommunicera mellan smartmobilen och bilstereon, så peka på **[Allow]** för att fortsätta.
- Starta appen på smartmobilen, om den inte startar vid användning av "WebLink".

■ Framtagning av appmenyn under pågående ljudåtergivning från en annan källa

Appmenyn kan tas fram under pågående ljudåtergivning från en annan källa.

- Ställ in **<DISP Key>** på **[App]** på menyen **<User Interface>** i förväg. (Sid. 32)

1 Ta fram snabbmenyn.



2 Växla över till appmenyn.

Peka sedan enligt nedan på snabbmenyn:



- Vid varje pekning på knappen växlar visningen på skärmen mellan den för aktuell källa och appmenyn.

Radiomottagare

Lyssna på radio

Uppspelningsinformation på funktionsmenyn

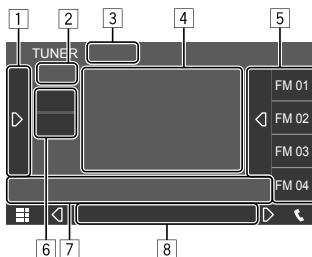

Exempel: Radiofunktionsmeny

- 1 Tar fram/döljer andra tillgängliga manöverknappar*
- 2 Förinställningsnummer
- 3 Ändrar sökläge för [◀◀|▶▶]
 - **AUTO1** (Ursprungsinst.): Automatisk sökning
 - **AUTO2**: Förinställda stationer ställs in en efter en
 - **MANUAL**: Manuell sökning
- 4 Textinformation
 - Vid pekning på [◀] rullas texten fram, om inte all text kan visas samtidigt.
 - Vid pekning på [◊] växlar informationen på skärmen (t.ex. frekvens, PS-namn, radiotext, titel, artist etc.).
 - Tillgänglig information varierar beroende på mottagning och vald station.

- 5 Förinställd lista
- 6 Väljer band (AM/FM)
- 7 Manöverknappar*
- 8 Indikeringar
 - **TI**: Visas i vitt medan trafikinformation tas emot och i orange vid beredskap för mottagning av trafikinformation.
 - **ST**: Visas vid mottagning av stereosändning.
 - **MONO**: Visas vid påtvingad enkanalig radiomottagning.
 - **AF**: Visas medan nätverksspårning är aktiverat.
 - **EON**: Tänds när en radiodatasystemstation sänder EON-signaler.
 - **LO.S**: Visas medan lokal sökning är aktiverat.
 - **NEWS**: Visas medan beredskapsmottagning av nyheter är aktiverat.
 - **RDS**: Anger aktuell status för mottagning av radiodatasystemstationer medan nätverksspårning är aktiverat. (Sid. 16)
 - Visas i vitt: En radiodatasystemstation tas emot.
 - Visas i orange: Ingen radiodatasystemstation tas emot.

* Se "Manöverknappar på funktionsmenyn" nedan.

Manöverknappar på funktionsmenyn

- Manöverknapparnas utseende kan avvika en aning, men liknande manöverknappar har samma funktioner.
- Se även "Gemensamma manöverknappar på funktionsmenyn" på sidan 7.

Peka på motsvarande manöverknapp för att utföra önskad åtgärd enligt nedan:

1

- [TI]*1 (För FM Radio Data System-funktioner)
Aktiverar beredskapsmottagning av trafikmeddelanden (TI).
- Medan TI är aktiverat är bilstereon redo att växla över till trafikinformation, när sådan sänds. TI-indikeringen lyser vit.
 - Om TI-indikeringen lyser orange, så ställ in en station som sänder radiodatasystem-signaler.
 - Volyminställningen för trafikinformation lagras automatiskt i minnet. Nästa gång bilstereon växlar över till trafikinformation ställs volymen in på den inlärd nivå.
 - För att avaktivera, peka på [TI] igen.

[SSM]*1 Förinställer stationer automatiskt.

- [MONO]*1 Aktiverar enkanaligt läge för bättre FM-mottagning (Men då försvinner också stereoeffekten).
- Indikeringen MONO visas medan enkanaligt läge är aktiverat.
 - För att avaktivera, peka på [MONO] igen.

Radiomottagare

[SETUP]*1 Tar fram <TUNER SETUP>-skärmen.

[PTY]*1*2 (För FM Radio Data System-funktioner) Kopplar in läget för PTY-sökning.

- 1 Peka på en PTY-kod.
- 2 Peka på [Search] för att starta sökning.

Om en station sänder ett program med samma PTY-kod som den du valt ställs den stationen in.

- Önskat visningsspråk för PTY-sökning kan ställas in på menyn <TUNER SETUP>. (Sid. 16)

[LO.S]*1 FM-stationer med enbart starka signaler kan ställas in—Lokal sökning.

- **ON:** Endast FM-stationer med tillräcklig signalstyrka ställs in. LO.S-indikeringen tänds.
- **OFF** (Ursprunginst.): Avaktiverar funktionen.

[7]

[◀◀]/[▶▶] Söker efter en station.

- Sökmetoden varierar i enlighet med valt sökläge.

*1 Visas endast när FM valts som källa.

*2 Endast British English/Espanol/Francais/Nederlands/Norsk/Portugues/Svenska/Deutsch är tillgängligt som textspråk här. Om något annat språk har valts under <Language> (Sid. 4), så ställs engelska in som textspråk.

Lagra förinställda stationer i minnet

Upp till 15 FM-stationer och 5 AM-stationer kan förinställas.

■ Automatisk förinställning — SSM (Strong-station Sequential Memory) (endast för FM-stationer)

Peka enligt nedan på funktionsmenyn:



Ett bekräftelsemeddelande visas. Peka på [Yes].

De lokala stationer som har de starkaste signalerna söks upp och lagras automatiskt.

■ Manuell förinställning

1 Välj frekvensband och ställ sedan in en station som ska lagras.

- Vi hänvisar till "Uppspelningsinformation på funktionsmenyn" på sidan 14 angående detaljer.

2 Ta fram listan med förinställda stationer.

Peka enligt nedan på funktionsmenyn:



3 Välj ett förvalsnummer att spara till.

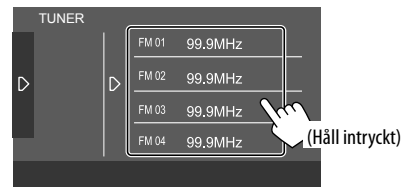

Stationen som valdes i punkt 1 lagras under det valda förvalsnumret.

För att dölja de förinställda listan: Peka på [D] på förinställningslistan.

Val av en förinställd station

1 Välj frekvensband och ta sedan fram listan över förinställda stationer.

Peka enligt nedan på funktionsmenyn:

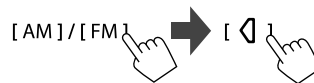

2 Välj en förinställd station.

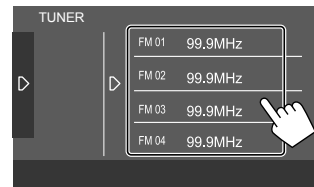

För att dölja de förinställda listan: Peka på [D] på förinställningslistan.

Radiomottagare

Inställningar för radiomottagning

1 Ta fram <TUNER SETUP>-skärmen.

Peka enligt nedan på funktionsmenyn:



2 Utför önskade inställningar.

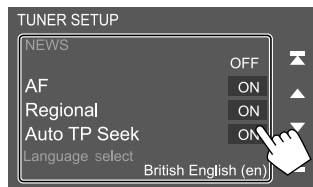

[NEWS]*1

- **00min** till **90min**: Beredskapsmottagning av nyheter aktiveras genom val av önskad tidsperiod innan avbrott avaktiveras. NEWS-indikatorn tänds.
- **OFF** (Ursprungsinst.): Avaktiverar funktionen.

[AF]

Vid körning i ett område med svaga signaler för FM-mottagning ställer mottagaren automatiskt in en annan FM-station med radiodatasystem i samma nätverk med starkare signaler— Nätverksspåringsmottagning (AF: Alternativa Frekvenser).

- **ON** (Ursprungsinst.): Byter till en annan station. Programmet kan skilja sig från det som för tillfället tas emot.*2
- **OFF**: Avaktiverar funktionen.

[Regional]

Vid körning i ett område med svaga signaler för FM-mottagning ställer mottagaren automatiskt in en annan FM-station med radiodatasystem i samma program med starkare signaler— Nätverksspåringsmottagning (Regional).

- **ON** (Ursprungsinst.): Växlar över till en annan station som sänder samma program.*2
- **OFF**: Avaktiverar funktionen.

[Auto TP Seek]

Om mottagning av trafikinformation från en station är svag, så söker bilstereon automatiskt efter en annan station med bättre mottagning— Automatisk TP-sökning.

- **ON** (Ursprungsinst.): Sökning efter en station med bättre mottagning för trafikinformation startar automatiskt, om aktuell mottagning av nuvarande station är dålig.
- **OFF**: Avaktiverar funktionen.

[Language Select]

Välj visningsspråk för PTY-sökning.

- **British English** (Ursprungsinst.)/**Espanol/ Francais/Nederlands/Norsk/Portugues/ Svenska/Deutsch**

Peka på **[Close]** för att stänga inställningsfönstret.

- *1 Volyminställningen för trafikinformation lagras automatiskt i minnet. Nästa gång bilstereon växlar över till trafikinformation ställs volymen in på föregående nivå.
- *2 Indikeringen RDS visas medan nätverksspårning är aktiverat.
 - Visas i vitt: En radiodatasystemstation tas emot.
 - Visas i orange: Ingen radiodatasystemstation tas emot.

Med Spotify har du alltid tillgång till din musik. Rätt musik för träning, fest eller vila är alltid nära till hands. På Spotify finns miljontals spår—från gamla favoriter till de senaste hitlåtarna. Välj bara den musik du älskar, eller låt Spotify överraska dig.

Spotify kan strömmas från en iPhone/iPod touch- eller Android-enhet.

- Eftersom Spotify är en tjänst från tredje part är dess specifikationer föremål för ändringar utan föregående meddelande. Därmed kan det hända att kompatibiliteten försämrats eller att en del eller alla tjänster blir otillgängliga.
- Viss funktioner i Spotify kan inte styras från bilstereon.
- Vi hänvisar till Spotify:s hemsida <www.spotify.com> angående frågor kring användning av appen.

Förberedelse

Installation av programmet

Smartmobilen måste ha inbyggt Bluetooth och stöd för följande profiler:

- SPP (Serial Port Profile)
- A2DP (Advanced Audio Distribution Profile)

Upprätta en internetanslutning med hjälp av LTE, 3G, EDGE eller Wi-Fi.

Se till att du är inloggad i appen i smartmobilen. Om du inte har något Spotify-konto, så kan du skapa ett gratis från smartmobilen eller <www.spotify.com>.

Installera den senaste versionen av appen Spotify på din smartmobilen-enhet.

- För Android-enheter: Sök efter "Spotify" i Google Play för att hitta och installera den senast tillgängliga versionen.
- För iPhone/iPod touch: Sök efter "Spotify" i Apple iTunes App Store för att hitta och installera den senast tillgängliga versionen.

Anslutning av enheten

För Android-enheter

Para Android-enheten med bilstereon via Bluetooth. (Sid. 20)

För iPhone/iPod touch

- Via USB-ingångsterminal: Anslut iPhone/iPod touch-enheten med en kabel KS-U62 (extra tillbehör). (Sid. 11)
- Via Bluetooth: Para iPhone/iPod touch-enheten med bilstereon. (Sid. 20)

Manövrering vid uppspelning

Uppspelningsinformation och knappmanövrering

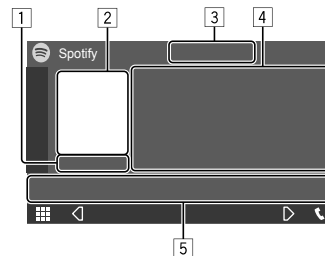

Exempel: Spotify-funktionsmeny

Spotify kan även manövreras med en separat inköpt fjärrkontroll (RM-RK258).

Endast uppspelning, paus och överhoppning kan styras med fjärrkontrollen.

- 1 Speltid
- 2 Billdata
- 3 Knappar för tummen upp/ner och repeterad/slumpvis uppspelning*
- 4 Spårinformation
 - Vid pekning på [<] rullas texten fram, om inte all text kan visas samtidigt.
- 5 Manöverknappar*









* Se "Manöverknappar på funktionsmenyn" på sid. 18.

Manöverknappar på funktionsmenyn









- Manöverknapparnas utseende kan avvika en aning, men liknande manöverknappar har samma funktioner.
- Se även "Gemensamma manöverknappar på funktionsmenyn" på sidan 7.

Peka på motsvarande manöverknapp för att utföra önskad åtgärd enligt nedan:

3

 *1	Avvisar nuvarande spår och hoppar till nästa spår.
 *1	Registrerar nuvarande spår som en favorit.
 *2 *3	Aktiverar ()/avaktiverar () slumpvis uppspelning.
 *2	Väljer läge för repeterad uppspelning ( : repetera ett*3/  ALL: repetera alla/  : repetering av).

5

	Tar fram Spotify-meny.
	Skapar ny station (Starta Radio).
 *2 *3 	Väljer ett spår.
 	Startar () /pausar () uppspelning.
	Sparar nuvarande spår/artist/album under <Your Music> eller <Your Library>.

*1 Ej tillgängligt för spår på en spellista.

*2 Ej tillgängligt för spår på en radio.

*3 Endast tillgängligt för användare med premiumkonto.

■ Skapande av egen station (starta radio)



Med starta radio menas att starta en radiokanal baserat på det spår som för tillfället spelas upp.

Skapa din station.

Peka enligt nedan på funktionsmenyn:



En station skapas och uppspelning startar automatiskt.

- Du kan skräddarsy din station med hjälp av tummen upp () eller tummen ner ().
 - Beroende på spår kan det hända att stationer inte kan skräddarsys.

■ Val av ett spår

1 Ta fram Spotify-meny.

Peka enligt nedan på funktionsmenyn:

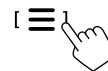

2 Välj typ av lista och välj sedan önskat objekt.

- Vilka listtyper som visas beror på vilken information som sänds från Spotify.

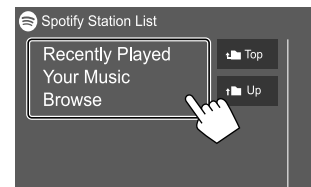

Andra Externa Komponenter

Backkamera

Montera backkameran (separat inköpt) på lämplig plats i enlighet med de anvisningar som medföljer backkameran.

■ Anslutning av en backkamera

Vi hänvisar till sidan 38 angående detaljer kring anslutning.

- En backkabel (REVERSE) behöver anslutas för att en backkamera ska kunna användas. (Sid. 39)

■ Användning av backkamera

- Vi hänvisar till "Kamerainställningar" på sidan 32 angående inställningar för backkamera.

För att ta fram backkamerans bild på skärmen

Backkamerans bild visas på skärmen när backväxeln (R) läggs i, medan [R-CAM Interruption] är inställt på [ON] på menyn <Camera>. (Sid. 32)

- Ett varningsmeddelande visas på skärmen. Peka på skärmen för att ta bort varningsmeddelandet.

Det är också möjligt att ta fram bilden från backkameran manuellt, utan att lägga i backväxeln (R).

1 Ta fram snabbmenyn.



2 Ta fram backkamerans bild på skärmen.

Peka sedan enligt nedan på snabbmenyn:



För att lämna kamerabilden

Peka på det område som anges nedan.



AV-IN

■ Anslutning en extern komponent

Vi hänvisar till sidan 38 angående anslutning.

■ Uppspelningsstart

1 Välj "AV-IN" som källa.

Peka enligt nedan på startskärmen:



2 Sätt igång den anslutna komponenten och börja spela källan.

- Vi hänvisar till "Funktionsmeny" på sidan 7 angående uppspelningsinformation.

Information

Bluetooth är en trådlös radiokommunikationsteknik med kort räckvidd för mobila apparater, såsom mobiltelefoner, bärbara datorer m.m. Bluetooth-enheter kan anslutas utan hjälp av kablar och kommunicera med varandra.

Notera

- Utför inte sådana kompliserade manövreringar som slagning av telefonnummer, användning av telefonboken o.s.v. under pågående körning. Stanna bilen på en säker plats, när sådana manövreringar ska utföras.
- Vissa Bluetooth-enheter kanske inte kan anslutas till mottagaren på grund av enhetens Bluetooth-version.
- Denna bilstereo kanske inte fungerar med vissa Bluetooth-enheter.
- Anslutningsförhållandena kan variera beroende på aktuell miljö.
- För vissa Bluetooth-enheter kopplas enheten bort när bilstereon slås av.
- Vid användning av en mobiltelefon som stöder profilen PBAP (Phone Book Access Profile) kan följande objekt visas på pekpanelen medan mobiltelefonen är ansluten.
 - Telefonbok: upp till 1 000 poster
 - Uppringda samtal, mottagna samtal och missade samtal (upp till 50 poster totalt)

Förberedelse

- Anslut och installera mikrofonen i förväg. Vi hänvisar till sidan 39 angående detaljer.
- Ställ in **[Bluetooth]** på **[ON]** på menyn **<Bluetooth>**. (Sid. 34)

Anslutning

När du ansluter en Bluetooth-enhet för första gången:

- ① Registrera enheten genom att para bilstereon och enheten.
- ② Anslut enheten till bilstereon. (Sid. 21)

Registrering av en ny Bluetooth-enhet

Parning ser till att Bluetooth-enheter kan kommunicera med varandra.

- Parningsmetoden varierar beroende på den aktuella enhetens Bluetooth-version.
 - Gäller enhet med Bluetooth 2.1:
Enheten kan paras med bilstereon med hjälp av parningsmetoden SSP (Secure Simple Pairing), som endast kräver en bekräftelse.
 - Gäller enhet med Bluetooth 2.0:
En PIN-kod behöver anges på både enheten ifråga och bilstereon för parning.
- När anslutningen har skapats förblir den registrerad i bilstereon även om bilstereon återställs. Upp till 10 apparater kan registreras totalt.
- Två Bluetooth-enheter för Bluetooth-telefon och en för Bluetooth-ljud kan anslutas åt gången.
- För att använda Bluetooth-funktionen måste du slå på Bluetooth-funktionen på enheten.

Automatisk parning

När **<Auto Pairing>** är inställt på **[ON]** på menyn **<TEL SETUP>** paras iOS-enheter (t.ex. en iPhone-enhet) automatiskt vid USB-anslutning. (Sid. 26)

Registrering av en Bluetooth-enhet

1 Sök efter bilstereon ("KW-M5") från Bluetooth-enheten och utför registrering därifrån.

För en Bluetooth-enhet kompatibel med SSP (Bluetooth 2.1):

Bekräfta begäran på både enheten ifråga och bilstereon.

På enheten:



På bilstereon:

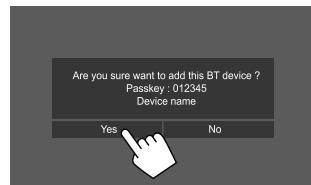

- Peka på **[No]** för att avvisa begäran.

För en Bluetooth-enhet kompatibel med Bluetooth 2.0:

Välj bilstereon ("KW-M5") för Bluetooth-enheten.

- Om en PIN-kod krävs, så ange den PIN-kod som visas på skärmen (ursprunginst.: "0000").

Vi hänvisar till sidan 22 angående ändring av PIN-kod.

2 Fastställ användning som en handsfree-enhet (1) och peka sedan på [Close] (2).

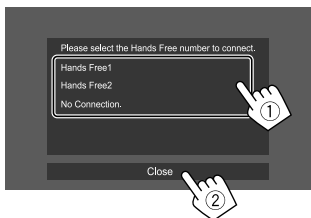

**[Hands Free1]/
[Hands Free2]** Välj handsfree-nummer att använda för handsfree-enheten.

[No Connection.] Välj detta om enheten inte ska användas som handsfree-enhet.

3 Om Bluetooth-enheten är kompatibel med A2DP eller SPP: Fastställ användning som ljudspelare eller enhet med appar installerade.

[Yes] Välj detta för att använda enheten som ljudspelare.

[No] Välj detta om Bluetooth-enheten inte ska användas som ljudspelare.

4 Om Bluetooth-enheten är kompatibel med PBAP: Välj huruvida Bluetooth-enhetens telefonbok ska överföras till bilstereon eller inte.

[Yes] Välj detta för att överföra telefonboken från Bluetooth-enheten.

[No] Välj detta om telefonboken inte ska överföras.

■ Uppkoppling/frånkoppling av en registrerad Bluetooth-enhet

1 Ta fram menyn <Select Device>.

Peka enligt nedan på startskärmen:



Peka sedan på **[Bluetooth]** på menyn <SETUP>.

Peka på **[Select Device]** på menyn <Bluetooth Setup>.

2 Välj den enhet som ska anslutas/kopplas bort.



Ikonerna bredvid registrerade enheter har följande betydelse:

- / : Ansluten som en mobiltelefon.
- : Ansluten som en ljudspelare.

3 Välj vad enheten ska användas som (1) och peka på [Close] (2).



Vid varje pekning på ett alternativ markeras ("✓" visas) eller avmarkeras ("✓" slocknar) användningen. Markera för att ansluta och avmarkera för att koppla bort enheten.

**[TEL (HFP)1]/
[TEL (HFP)2]** Välj detta för användning som handsfree-enhet.

**[Audio (A2DP)/
App (SPP)]** Välj detta för användning som ljudspelare eller enhet med appar installerade.

För att radera en registrerad Bluetooth-enhet: Peka på **[Delete]** i punkt 2, välj enheter som ska raderas och peka sedan på **[Delete]**. Ett bekräftelsemeddelande visas. Peka på **[Yes]**.

- För att markera alla enheter, peka på **[All]**.
- För att avmarkera alla markerade enheter, peka på **[All]**.

■ Ändring av PIN-kod

1 Ta fram <Change PIN Code>-skärmen.

Peka enligt nedan på startskärmen:



Peka sedan på [**Bluetooth**] på menyn <SETUP>.

Peka på [**PIN Code**] på menyn <Bluetooth Setup>.

2 Ange PIN-koden (1) och bekräfta sedan inmatningen (2).

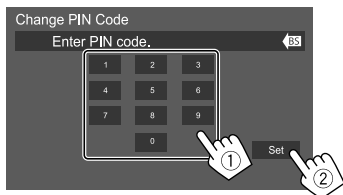

- Peka på [**BS**] för att radera den senaste inmatningen.

■ Ändra bilsterrens enhetsnamn som visas på den parade enheten

1 Ta fram <Change Device Name>-skärmen.

Peka enligt nedan på startskärmen:



Peka sedan på [**Bluetooth**] på menyn <SETUP>.

Peka på [**Device Name**] på menyn <Bluetooth Setup>.

2 Ange enhetsnamnet (1) och bekräfta sedan inmatningen (2).



- Peka på [**BS**] för att radera den senaste inmatningen.
- För att flytta inmatningsläget, peka på [◀/▶].

Bluetooth-mobiltelefon

■ När ett samtal kommer in...

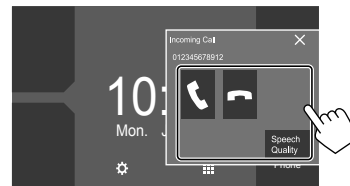

Peka på motsvarande manöverknapp för att utföra önskad åtgärd enligt nedan:

[📞] Besvarar ett samtal.

[📞] Avvisar ett samtal.

[Speech Quality] Tar fram <Speech Quality adjust>-skärmen.

- **Microphone Level:** Justerar mikrofonens volymnivå. (-10 till 10, ursprungsinst.: 0)
- **Echo Cancel Level:** Justerar ekovolymnivån. (OFF, -5 till 5, ursprungsinst.: 0)
- **Noise Reduction Level:** Justerar brusreduceringsvolymen. (OFF, -5 till 5, ursprungsinst.: 0)

- Samtalsinformation visas, om erhållet.
- Telefonmanövrering är inte tillgängligt medan av bild från ansluten backkamera visas på skärmen.

Under ett samtal...

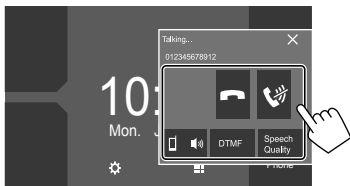

Peka på motsvarande manöverknapp för att utföra önskad åtgärd enligt nedan:

[📞]	Avslutar samtalet.
[🔊]	Snabbdämpning av mikrofonvolymen
[📱 🔊] / [📱 🔊]	Växlar mellan handsfreeläge och telefonläge.
[DTMF]	Kopplar in DTMF (Dual Tone Multi Frequency) för sändning av text med hjälp av knappsatsen.
[Speech Quality]	Tar fram <Speech Quality adjust>-skärmen. <ul style="list-style-type: none"> • Vi hänvisar till sidan 22 angående detaljer.

Uppringning

1 Ta fram telefonkontrollpanelen.

Peka enligt nedan på startskärmen:

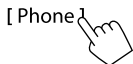

2 Välj metod för uppringning.

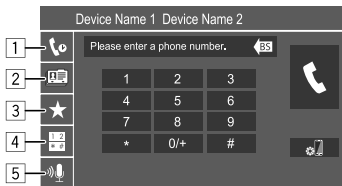

- 1 Från samtalshistorik* (missade samtal/mottagna samtal/uppringda samtal)
- 2 Från telefonbok*
- 3 Från förinställningslista (Sid. 24)
- 4 Med direkt nummerinmatning
- 5 Med röstuppringning

3 Välj en kontakten för uppringning.

A Efter val av objekt 1, 2 eller 3 i punkt 2:

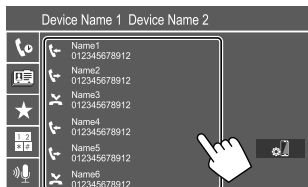

- Om den valda kontakten har flera telefonnummer, så visas en telefonnummerlista. Välj ett telefonnummer för uppringning.

För att använda alfabetisk sökning i telefonboken

- ① Peka på [Q A-Z].
- ② Peka på den första bokstaven som ska sökas efter på knappsatsen. Peka på [1] för att söka efter ett nummer.
- ③ Välj en kontakt att ringa upp från listan.
 - Förnamn eller efternamn kan väljas att använda vid sortering av listan i alfabetisk ordning på menyn <TEL SETUP>. (Sid. 26)

B Efter val av objekt 4 i punkt 2:

Mata in telefonnumret (①) och ring sedan upp (②).

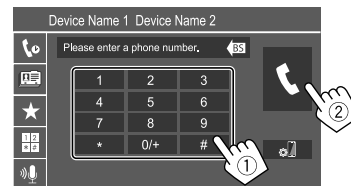

- Ange "+" genom att peka en längre stund på [0/+].
- Peka på [BS] för att radera den senaste inmatningen.

* Endast tillämpligt för mobiltelefon kompatibel med PBAP (Phone Book Access Profile).

© Efter val av objekt [5] i punkt 2:

Säg namnet på den person som ska ringas upp.

- Röstuppringning kan även ske genom att trycka in och hålla **FNC** på kontrollpanelen intryckt.
- Endast tillgänglig om den anslutna mobiltelefonen är utrustad med ett röstigenkänningsystem.
- Om bilstereon inte kan hitta målet, så visas meddelandet "Press [Restart] to restart the voice recognition process.". Peka på **[Restart]** och säg sedan namnet igen.
- Peka på **[Stop]** för att avbryta röstuppringning.

■ Växling mellan två anslutna enheter

När två enheter är anslutna är det möjligt att välja vilken enhet som ska användas.

På telefonkontrollpanelen:

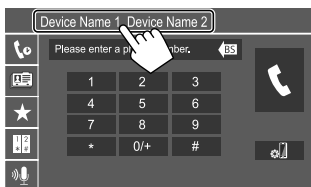

Den aktiva enheten är markerad.

■ Förinställning av telefonnummer

Upp till 8 telefonnummer kan förinställas.

1 Ta fram <Edit Preset Dial>-skärmen.

Peka enligt nedan på startskärmen:

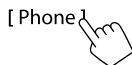

Peka sedan enligt nedan på telefonkontrollpanelen:

[★] → **[Edit]**

2 Välj en plats att lagra numret på.

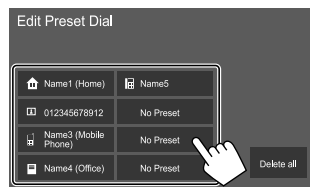

3 Välj önskad metod för tillägg av telefonnummer i förinställningslistan och registrera sedan aktuellt nummer i listan (1) och peka på [Close] (2).

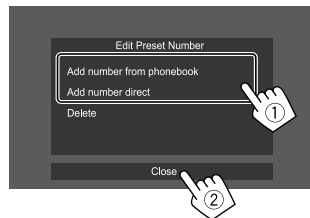

[Add number from phonebook]	Välj ett telefonnummer från telefonboken.
[Add number direct]	Ange ett nummer på menyn för direkt nummerinmatning och peka sedan på [Set] för att lägga till numret i förinställningslistan.

- Peka på **[★]** på telefonkontrollpanelen för att ta fram förinställningslistan.

För att radera ett telefonnummer från förinställningslistan:

Välj telefonnumret som ska raderas på menyn **<Edit Preset Dial>** och peka sedan på **[Delete]** i punkt 3.

För att radera samtliga telefonnummer från förinställningslistan:

Peka på **[Delete all]** på menyn **<Edit Preset Dial>** i punkt 2.

Redigering av telefonbok

För att överföra telefonboken

Om en ansluten Bluetooth-mobiltelefon är kompatibel med åtkomstprofilen Phone Book Access Profile (PBAP), så kan mobiltelefonens telefonbok överföras till bilstereon.

1 Ta fram telefonkontrollpanelen.

Peka enligt nedan på startskärmen:

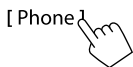

2 Starta överföring av telefonboksdata.

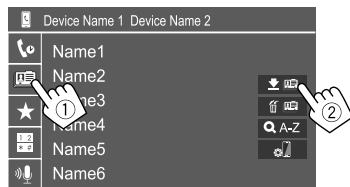

För att radera kontakter från telefonboken:

Peka på [🗑️] i punkt 2 (2), markera den enhet som ska raderas och peka sedan på [Delete]. Ett bekräftelsemeddelande visas. Peka på [Yes].

- För att markera alla enheter, peka på [☑️ All].
- För att avmarkera alla markerade enheter, peka på [☐ All].
- Peka på [Q A-Z] för att söka efter en kontakt med hjälp av begynnelsebokstav.

Bluetooth-ljudspelare

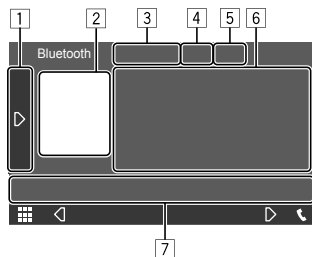

Exempel: Bluetooth-funktionsmeny

- 1 Tar fram/döljer andra tillgängliga manöverknappar*1
- 2 Bildmaterial (visas om spåret innehåller bildmaterial)
- 3 Namn på ansluten enhet
- 4 Knappar för repeterad/slumpvis uppspelning*1
- 5 Signalstyrka och batterinivå (Visas endast när denna information erhålls från enheten.)
- 6 Tagginformation*2 (aktuell spårtitel/artistnamn/albumtitel)
 - Vid tryckning på [◀] rullas texten fram, om inte all text kan visas samtidigt.
- 7 Manöverknappar*1

*1 Se "Gemensamma manöverknappar på funktionsmenyn" på sid. 7.

*2 Endast tillgängligt för enheter kompatibla med AVRCP 1.3.

Uppspelningsinformation och knappmanövrering

- Vi hänvisar till "Funktionsmeny" på sidan 7 angående uppspelningsinformation.
- Vi hänvisar till "Gemensamma manöverknappar på funktionsmenyn" på sidan 7 angående knappmanövrering med pekpanelen.

Manövrering med extraknappar: Peka på motsvarande manöverknapp för att utföra önskad åtgärd enligt nedan.

[BT DEVICE CHANGE] Växlar över till en annan Bluetooth-ljudspelare.

Val av ett spår från listan

1 Ta fram musiklist.

Peka enligt nedan på funktionsmenyn:



2 Välj en mapp och sedan önskat objekt i vald mapp.

- Vi hänvisar till sidan 9 angående detaljer kring listanvändning.

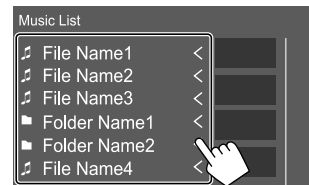

Inställningar för Bluetooth-mobiltelefon

Diverse inställningar för användning av Bluetooth-mobiltelefoner kan ändras på menyn <TEL SETUP>.

1 Ta fram <TEL SETUP>-skärmen.

Peka enligt nedan på startskärmen:



Peka sedan på [Bluetooth] på menyn <SETUP>.

Peka på [TEL SETUP] på menyn <Bluetooth Setup>.

2 Utför önskade inställningar.

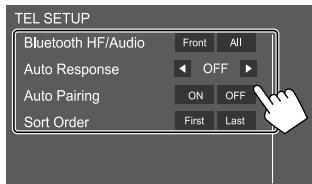

<Bluetooth HF/Audio>

Välj högtalaråtergivning för Bluetooth-mobiltelefoner.

- **Front:** Endast framhögtalare.
- **All** (Ursprunginst.): Alla högtalare.

<Auto Response>

- **1 – 30** (i 5 sekunders steg): Bilstereon besvarar automatiskt inkommande samtal. Ställ in önskad ringtid för samtal (sekunder).
- **OFF** (Ursprunginst.): Bilstereon besvarar inte samtal automatiskt. Besvara samtalen manuellt.

<Auto Pairing>

- **ON** (Ursprunginst.): Parning med en iOS-enhet (t.ex. en iPhone-enhet) upprättas automatiskt vid USB-anslutning. (Beroende på aktuell iOS-version fungerar inte automatisk parning för vissa enheter.)
- **OFF:** Avbryts.

<Sort Order>

Välj användning av förnamn eller efternamn vid sortering av listan i alfabetisk ordning.

- **First:** Listan sorteras i förnamnsordning.
- **Last** (Ursprunginst.): Listan sorteras i efternamnsordning.

Inställningar

Ljudinställningar

1 Ta fram <Audio>-skärmen.

Peka enligt nedan på startskärmen:



2 Välj en inställning som ska ändras.

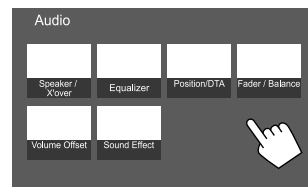

Exempel: Ljudinställningsmeny

Menyn <Audio> kan inte ändras i följande situationer:

- Medan aktuell AV-källa är avslagen.
- Medan en Bluetooth-telefon används (när ett samtal rings eller tas emot, under pågående samtal eller vid röstuppringning).

Inställningar

<Speaker/X'over>

Förberedelse:

Välj lämpligt läge för delningsfilter i enlighet med aktuellt högtalarsystem (2-vägs högtalarsystem eller 3-vägs högtalarsystem), innan någon justering av <Speaker/X'over> utförs.

1 Koppla ur en AV-källa.

Peka enligt nedan på startskärmen:

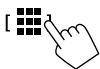

Peka sedan på [**AV Off**] på menyn för val av källa/alternativ.

2 Ta fram menyn <X'over Network>.

Tryck samtidigt på följande knappar på kontrollpanelen:

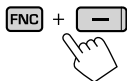

3 Välj läge för delningsfilter.

[2way] Välj detta vid användning av högtalare i ett 2-vägssystem (främre/bakre).

[3way] Välj detta vid användning av högtalare i ett 3-vägssystem (diskant/mellanregister/bas).

Ett bekräftelsemeddelande visas. Peka på [**Yes**].

■ Inställning av högtalare och delningsfrekvens

1 Välj en biltyp (①), välj en högtalare (②) (främre högtalare, bakre högtalare eller subwoofer) för inställning och därefter den valda högtalarens placering* och högtalar/diskanthögtalarstorlek (②).

Ett fönster för val av varje inställning öppnas. Välj lämpligt alternativ och peka sedan på [**Close**] för att stänga fönstret.

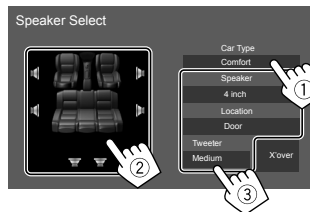

- Upprepa åtgärderna i punkt ② och ③ för att ställa in alla högtalare.
- Justerbara poster varierar beroende på valda inställningar för högtalartyp.
- Välj [**None**] för en högtalare som inte är ansluten.
- Välj även högtalarstorlek för <Tweeter> vid inställning av främre högtalare.

2 Peka på [**X'over**] för att ta fram menyn <X'over>.

3 Välj högtalartyp (①) och justera sedan den valda högtalarens delningsfrekvens (②).



- Justerbara poster varierar beroende på valda inställningar för högtalartyp/högtalarstorlek/delning.

<HPF FREQ>

Justera delningsfrekvensen för främre eller bakre högtalare (högpasfilter).

<LPF FREQ>

Justera delningsfrekvensen för högtalare (lågpassfilter).

<Slope>

Justera delningskurvan.

<Gain>

Justera den utgående volymen för vald högtalare.

<TW Gain>

Justera den utgående volymen för diskant/högtalare.

<Phase Inversion>

Val av fasriktning för högtalare.

* Val av högtalarplacering är endast tillgängligt när <X'over Network> är inställt på [2way].

Inställningar

<Equalizer>

Följande inställningar lagras i minnet för varje källa tills ljudet justeras igen.

Ljudet kan inte justeras medan bilstereon är i standbyläge.

■ Välja ett förinställt ljudläge

1 Välj ett förinställt ljudläge.

[Preset Select]



2 Välj ett förinställt ljudläge.

- Pop/Hip Hop/R&B/Jazz/Classical/Hard Rock/Flat (Ursprungsinst.)/iPod/User1/User2/User3/User4

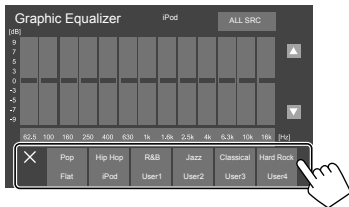

För att dölja de förinställda ljudlägena: Peka på [X].

■ Lagra egna ljudinställningar

1 Välj ett förinställt ljudläge.

2 Välj ett frekvensband (①) och justera nivån (②) och justera sedan ljudet (③).

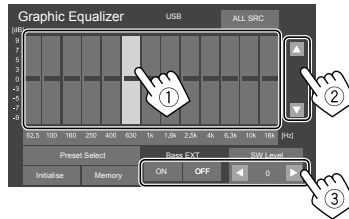

Ställ in ljudet enligt nedan:

<Bass EXT>

Aktiverar/avaktiverar bas.
• ON/OFF (Ursprungsinst.)

<SW LEVEL>

Justerar lågbasnivån.*
• -50 till +10 (Ursprungsinst.: 0)

3 Upprepa åtgärderna i punkt 2 för att justera nivån för ett annat frekvensband.

4 Peka på [Memory] för att lagra justeringarna.

Ett fönster för val av användare öppnas. Välj från [User1] till [User4] för lagring av justeringen och peka sedan på [Close] för att stänga fönstret.

- Tillämpa valda equalizerinställningar på alla uppspelningskällor genom att peka på [ALL SRC] och därefter på [OK] för att bekräfta.
- Peka på [Initialize] för att återställa utförd justering.

* Ej justerbart medan <None> är valt för lågbashögtalare på menyn <Speaker Select>. (Sid. 27)

<Position/DTA>

Ljudeffekter kan justeras i enlighet med lyssningsplatsen. Ljudbilden kan koncentreras till ett område framför vald plats i bilen.

■ Inställning av lyssningsplats

Peka på [Listening Position] (①) och välj sedan lyssningsplats ([Front L], [Front R], [Front All]* eller [All]) (②).

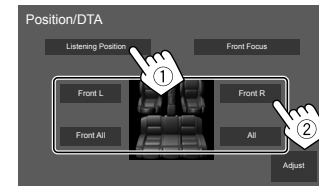

* [Front All] kan endast väljas medan <X'over Network> är inställt på [2way].

Inställningar

Justering av digital tidsanpassning (DTA)

Utför finjustering av fördröjningstiden för ljudåtergivning via högtalare för att få en mer anpassad miljö för din bil.

- 1 Peka på [Adjust] på menyn <Position/DTA> för att ta fram DTA-justeringsmenyn.
- 2 Peka på [Delay] (1) och justera sedan värdet på digital tidsanpassning (DTA) (2) för varje högtalare.

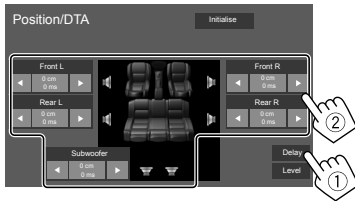

- Vi hänvisar till "Fastställning av värden för justering av <Position/DTA>" på sidan 30 angående fastställning av justeringsvärden.

- 3 Peka på [Level] (1) och justera sedan den utgående volymen (2) för varje högtalare.

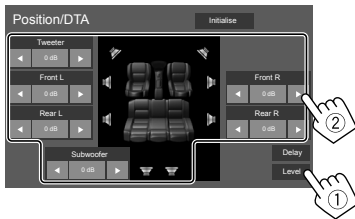

För att initialisera inställningsvärdet: Peka på [Initialise].

Koncentrering av ljudbilden—Främre fokus

- 2 Peka på [Front Focus] (1), välj den lyssningsplats (2) som ska ställas in som främre position och peka på [Adjust] (3).

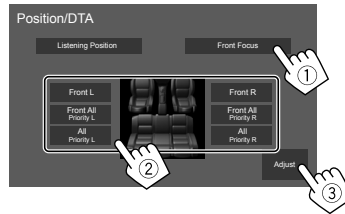

- Om aktuell plats har positionen [Front All] (framsäten) eller [All] (fram- och baksäten), så välj vänster ("Priority L") eller höger ("Priority R") för att specificera positionen för koncentring av ljudbilden.

- 2 Peka på [Delay] (1) och finjustera sedan ljudbilden (2).

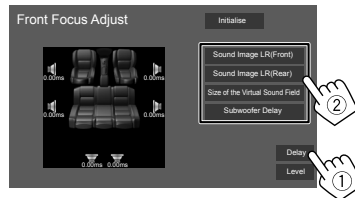

[Sound Image LR (Front)]

Justerar ljudbilden som ska koncentreras inställd på främre position.

[Sound Image LR (Rear)]

Justerar ljudbilden som ska koncentreras inställd på bakre position.

[Size of the Virtual Sound Field]

Justerar det virtuella ljudfältet till önskad fältstorlek.

- Om ljudbilden flyttar sig utanför den främre positionen, så justera [Sound Image LR (Front)]/[Sound Image LR (Rear)].

[Subwoofer Delay]

Justerar subwooferljudets fördröjningstid.

- 3 Peka på [Level] (1) och justera sedan den utgående volymen (2) för varje högtalare.

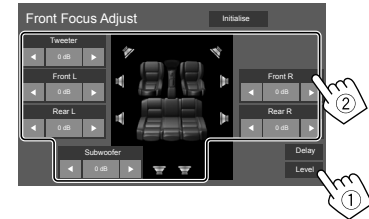

För att initialisera inställningsvärdet: Peka på [Initialise].

Fastställning av värden för justering av

<Position/DTA>

Om avståndet från mitten av den för tillfället inställda lyssningsplatsen till varje högtalare har angetts, så sker beräkning och inställning av fördröjningstiden automatiskt.

- 1 Fastställ mitten av den för tillfället inställda lyssningsplatsen som referenspunkt.
- 2 Mät avstånden från referenspunkten till högtalarna.
- 3 Beräkna skillnaden mellan avståndet till den högtalare som är längst bort och övriga högtalare.
- 4 Ställ in det DTA-värde som beräknades i punkt 3 för enskilda högtalare.
- 5 Justera förstärkningen för enskilda högtalare.

Exempel: När [Front All] är valt som lyssningsplats

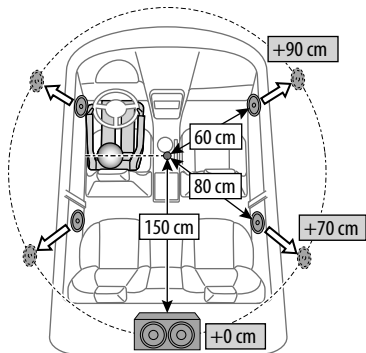

<Fader/Balance>

Peka på [▲]/[▼]/[◀]/[▶] eller dra märket  för att justera.

<Fader>

Justerar balansen mellan främre och bakre högtalare. Ställ in fadern till mitten (0) när du använder ett tvåhögtalarsystem.

- F15 till R15 (Ursprungsinst.: 0)

<Balance>

Justerar balansen mellan vänster och höger högtalare.

- L15 till R15 (Ursprungsinst.: 0)

För att återställa utförd justering: Peka på [Center].

<Volume Offset>

Justera och lagra automatisk inställningen av volymnivå för varje källa. Volymnivån ökas eller minskas automatiskt när du byter källa.

Om volymen först har höjts och sedan sänkts med hjälp av ljudstyrkekompensation, så kan det ljud som alstras vid plötsligt val av en annan källa bli extremt högt.

- -5 till +5 (Ursprungsinst.: 0)

För att initialisera inställningsvärdet: Peka på [Initialise].

<Sound Effect>

Ställ in önskade ljudeffekter.

<Bass Boost>

Väljer basförstärkningsnivå.

- OFF (Ursprungsinst.)/1/2/3

<Loudness>

Justerar loudness (Ljudstyrka). (Indikeringen LOUD visas vid justering av ljudstyrka.)

- OFF (Ursprungsinst.)/Low/High

<Volume Link EQ>

Vägbuller reduceras genom ökning av bandbredden.

- OFF (Ursprungsinst.)/ON

<Space Enhancement>*

Simulerar en förhöjd ljudbild med hjälp av digital signalbehandling (DSP). Välj önskad förhöjningsnivå.

- OFF (Ursprungsinst.)/Small/Medium/Large

<Digital Track Expander>

Återställer ljud som förlorats på grund av ljudkomprimering till ett realistiskt ljud.

- OFF/ON (Ursprungsinst.)

<Sound Response>

Simulerar ett mer realistiskt ljud med hjälp av digital signalbehandling (DSP). Välj önskad ljudnivå.

- OFF (Ursprungsinst.)/1/2/3

<Sound Lift>

Flyttar koncentrationen av ljudbilden till en lägre eller högre punkt. Välj önskat höjdläge.

- OFF (Ursprungsinst.)/Low/Middle/High

* Denna inställning kan inte ändras medan "Tuner" är valt som källa.

Inställningar

Visningsinställningar

Ta fram menyen <Display>.

Peka enligt nedan på startskärmen:



Peka sedan på [Display] på menyen <SETUP>.

<Dimmer>

- **ON:** Aktiverar dimmer.
- **OFF:** Avaktiverar avbländning.
- **SYNC** (Ursprungsinst.): Belysningen av skärmen och knapparna dämpas när strålkastarna tänds.

<OSD Clock>

- **ON** (Ursprungsinst.): En klocka visas vid återgivning av en videokälla.
- **OFF:** Avbryts.

<Background>

Bakgrundens utseende kan ändras.

För att ändra bakgrundsdesign:

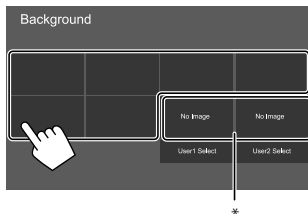

* Väljer en laddad favoritbild i förväg.

Lagring av en favoritbild som bakgrund

En favoritbild lagrad på en ansluten USB-enhet kan användas som bakgrund.

- Anslut den USB-enhet som önskad bild finns lagrad i förväg.
- Använd en JPEG/PNG/BMP-fil med en upplösning på 800 x 480 bildpunkter.

1 Peka på [User1 Select] eller [User2 Select] för att lagra en bild på menyen <Background>.

2 Välj en mapp och sedan en fil för önskad bakgrundsbild i vald mapp.



3 Roterar bilden (1) vid behov och bekräfta sedan valet (2).

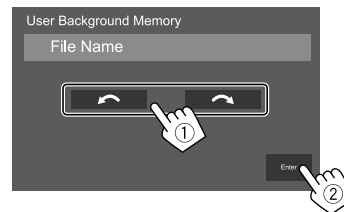

Ett bekräftelsemeddelande visas. Peka på [Enter] för att lagra den nya bilden. (Den befintliga bilden byts ut mot den nya bilden.)

<Viewing Angle>

Välj visningsvinkel i förhållande till bildskärmen, så att bilden på skärmen blir lättare att se.

- **0** (Ursprungsinst.)/-1/-2/-3

Inställningar

Inställning av användargränssnitt

Ta fram menyen <User Interface>.

Peka enligt nedan på startskärmen:



Peka sedan på **[User Interface]** på menyen <SETUP>.

<Beep>*1

- **ON** (Ursprungsinst.): Aktiverar tangentljudet.
- **OFF**: Avaktiverar tangentljudet.

<Language Select>

Välj det textspråk som ska användas för information på skärmen. Vi hänvisar till "Förstagångsinställningar" på sidan 4 angående detaljer.

<Touch Panel Adjust>

Justera pekpositionerna för knapparna på skärmen.

Peka och håll på mitten av märkena längst ner till vänster (①) och längst upp till höger (②) enligt anvisning.

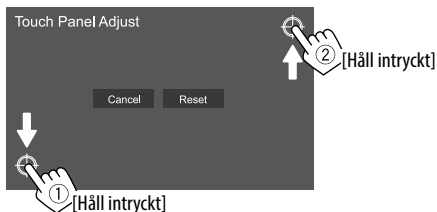

- För att återställa pekpositionen: Peka på **[Reset]**.
- Peka på **[Cancel]** för att avbryta aktuell åtgärd.

<Clock>

Välj metod för inställning av datum och klocka. Vi hänvisar till "Inställning av datum/tid" på sidan 5 angående detaljer.

<Time Zone>*2

Välj korrekt tidszon för ditt område. Vi hänvisar till "Inställning av datum/tid" på sidan 5 angående detaljer.

<Clock Adjust>*2

Ställ in datum och klocka manuellt. Vi hänvisar till "Inställning av datum/tid" på sidan 5 angående detaljer.

*1 Endast tillgängligt när <X'Over Network> är inställt på [2way]. (Sid. 27)

*2 Tillgängligt när [Clock] är inställt på [Manual].

<DISP Key>

Välj vilken meny som ska visas vid pekning på **[DISP]** på snabbmenyn.

- **Apps**: Tar fram appmenyn från ansluten smartmobil.
- **OFF** (Ursprungsinst.): Funktionsmenyn för aktuell källa visas.

Kamerainställningar

Ta fram <Camera>-skärmen.

Peka enligt nedan på startskärmen:



Peka sedan på **[Camera]** på menyen <SETUP>.

<R-CAM Interruption>

- **ON** (Ursprungsinst.): Bilden från en ansluten backkamera visas på skärmen vid iläggning av backväxeln (R).
- **OFF**: Välj detta, om ingen kamera är ansluten.

<R-CAM for Car interface>

- **ON**: Väljs när en extern enhet ansluts till systemet. (Varken knappar eller titlar visas.)
- **OFF** (Ursprungsinst.): Väljs när en backkamera är ansluten.

Inställningar



<Parking Guidelines>

- **ON** (Ursprunginst.): Parkeringshjälpen visas.
- **OFF**: Parkeringshjälpen döljs.

<Guidelines Setup>

Justera parkeringshjälpen i enlighet med bilens storlek, parkeringsutrymme o.s.v.

Se till att dra åt handbromsen innan parkeringshjälpen justeras, för att undvika att bilen flyttar sig.

Peka på något av -märkena (①) och justera sedan positionen på valt -märke (②).

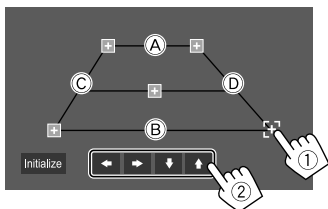

Se till att (A) och (B) är horisontellt parallella och att (C) och (D) har samma längd.

- Peka på [**Initialize**] för att återställa alla -märken till de ursprungliga positionerna. Ett bekräftelsemeddelande visas. Peka på [**Yes**].

Särskilda systeminställningar

Ta fram <Special>-skärmen.

Peka enligt nedan på startskärmen:



Peka sedan på [**Special**] på menyn <SETUP>.

<DEMO>

- **ON** (Ursprunginst.): Aktiverar demonstrationsvisningen.
- **OFF**: Avaktivera demonstrationsvisningen.

<SETUP Memory>

- **Lock**: Låser inställningarna **Audio SETUP Memory**/**Audio SETUP Recall**/**Audio SETUP Clear**.
 - Posterna för inställningarna <Speaker/X'over> kan inte ändras medan [**Lock**] är valt.
- **Unlock**: Låser upp inställningarna.

<Audio SETUP Memory>*

Memorerar följande ljudinställningar:

- Fader/Balance
- Speaker/X'over
- Equalizer (justering av användarförinställning ([**User1**] – [**User4**])/justering av lågbasnivå)
- Position/DTA
- Sound Effect

Ett bekräftelsemeddelande visas. Peka på [**Yes**].

<Audio SETUP Recall>*

Återkalla inställningar som memorerats av **Audio SETUP Memory**. Ett bekräftelsemeddelande visas. Peka på [**Yes**].

<Audio SETUP Clear>*

Annullera inställningar gjorda på menyn <Audio>. Ett bekräftelsemeddelande visas. Peka på [**Yes**].

<Software Information>

Ta fram information om programvaran (såsom serienummer, appversion, systemversion etc.). Programvaran kan uppdateras.

<Open Source Licenses>

Visa licenser för öppen källkod.

<Initialise>

Initialisera alla inställningar gjorda på bilstereon. Ett bekräftelsemeddelande visas. Peka på [**Yes**].

- Inställningar lagrade i **Audio SETUP Memory** återställs inte.

* Endast tillgängligt när <SETUP Memory> är inställt på [**Unlock**].

Inställningar

Bluetooth-inställningar

Ta fram <Bluetooth>-skärmen.

Peka enligt nedan på startskärmen:



Peka sedan på [Bluetooth] på menyn <SETUP>.

<Bluetooth>

- **ON** (Ursprunginst.): Bilstereons Bluetooth-funktion aktiveras.
- **OFF**: Bilstereons Bluetooth-funktion avaktiveras.

<Select Device>

Anslut eller koppla bort en parad enhet. (Sid. 21)

<Device Name>

Ta fram/ändra det enhetsnamn som ska visas på en Bluetooth-enhet. (Sid. 22)

<PIN Code>

Ändra PIN-koden för bilstereon. (Sid. 22)

<Device Address>

Ta fram bilstereons enhetsadress.

<TEL SETUP>

Konfigurera inställningar för användning av en Bluetooth-mobiltelefon. (Sid. 26)

Säkerhetsinställningar

Ta fram menyn <Security>.

Peka enligt nedan på startskärmen:



Peka sedan på [Security] på menyn <SETUP>.

<Security Code Set>

Registrering av säkerhetskod för bilstereon. (Sid. 4)

<Security Code Cancellation>

Radera säkerhetskoden. (Sid. 4)

<Security Code Change>

Ändra säkerhetskoden. (Sid. 4)

Fjärrkontroll

En separat inköpt fjärrkontroll (RM-RK258) kan användas till att manövrera bilstereon.

- Vi hänvisar till bruksanvisningen som medföljer fjärrkontrollen.

Förberedelse

■ Borttagning av batteriets skyddsark

Dra ut batteriets skyddsark ur fjärrkontrollen för att aktivera batteriet.

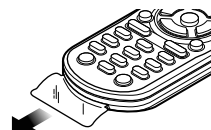

■ Byte av batteri i fjärrkontrollen

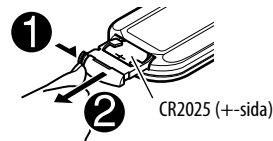

- Använd ett knappbatteri (CR2025) som finns i handeln.
- Sätt in batteriet med polerna + och – korrekt vända.
– Byt ut batterierna, om fjärrkontrollen börjar fungera dåligt.

⚠ VARNINGAR

- **Svälj inte batteriet, eftersom det medför risk för kemiska brännskador.**

Fjärrkontrollen som medföljer denna produkt innehåller ett knappcellsbatteri.

Om knappcellsbatteri sväljs, kan det orsaka svåra inre brännskador på bara två timmar och kan leda till dödsfall.

Håll nya och begagnade batterier borta från barn.

Om batterifacket inte går att stänga ordentligt, sluta använda produkten och hålla den borta från barn.

Om du tror att batterierna kan ha svalts eller placeras inuti någon del av kroppen, uppsök omedelbart läkarvård.

⚠ VARNING

- Förvara inte batterier i närheten av eld eller i direkt solljus. Det kan resultera i brand, explosion eller överhettning.
- Placera inte fjärrkontrollen på varma platser, t.ex. på instrumentbrädan.
- Ett felaktigt isatt litiumbatteri medför risk för explosion. Byt endast ut batterierna mot likadana eller likvärdiga batterier.

Grundläggande manövrering

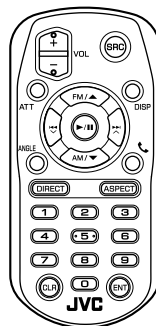

RM-RK258



ATT	Dämpar/återställer ljudet.
DISP	Tar fram funktionsmenyn för aktuell källa.
FM/▲/AM/▼	<ul style="list-style-type: none">• Väljer band.• Väljer titel/post/mapp.
	<ul style="list-style-type: none">• Radiomottagare:<ul style="list-style-type: none">– Stationssökning utförs automatiskt. (Trycka)*– Stationssökning utförs manuellt. (Håll intryckt)*• Väljer ett spår. (Trycka)

VOL +/VOL -	Justerar volymen.
SRC	Väljer källan.
▶/ 	Startar/pausar uppspelning. Ändrar sökläge (AUTO1, AUTO2, MANUAL).
	Besvarar inkommande samtal.
0 - 9	Matar in siffror.
ANGLE	Används ej för denna enhet.
ASPECT	Ändrar bildproportioner. <ul style="list-style-type: none">• Kontrollera aktuell inställning av bildproportion genom att manövrera med pekpanelen. (Sid. 10)
ENT	Bekräftar valet.
DIRECT	Kopplar in direktsökningsläget.
CLR	Raderar en felinmatning.

* Sökmotoden varierar i enlighet med valt sökläge.

Direkt sökning efter en viss stationsfrekvens

Vid lyssning på radio kan sifferknapparna användas för direktsökning av stationsfrekvens.

- 1 Tryck på **DIRECT** för att koppla in sökläget.
- 2 Tryck på en sifferknapp för att välja ett önskat stationsfrekvens.
 - Tryck på **CLR** för att radera en felinmatning.
- 3 Tryck på   för att bekräfta.

För att koppla ur sökläget: Tryck på **DIRECT**.

Appen JVC Remote

JVC Remote är en app som ansluter och styr kompatibla bilstereor från JVC via Bluetooth®, likt en trådlös fjärrkontroll.

Bildskärmen kan manövreras från en smarttelefon med hjälp av appen JVC Remote.

Appen kan visa bilstereons källinformation på en smartmobils skärm och ger användaren möjlighet att utföra ljudinställningar med hjälp av appens grafiska användargränssnitt.

Appen fungerar också som en gratis fristående musikspelareapp, när smartmobilen inte är ansluten till bilstereon.

- Besök <www.jvc.net/car/app/jvc_remote/> för ytterligare information.

Montering och Anslutningar

⚠ VARNINGAR

- Anslut INTE tändningskabeln (röd) och batterikabeln (gul) till bilens underrede (jord), eftersom det kan leda till kortslutning vilket i sin tur kan försäkra brand.
- Skär inte bort säkringen från tändkabeln (röd) och batterikabeln (gul). Strömkällan måste vara ansluten till dessa kablar via säkringen.
- Anslut alltid tändningskabeln (röd) och batterikabeln (gul) till strömkällan, dragna via säkringsdosan.

⚠ VARNING

- Montera bilstereon i lämplig instrumentbräda i fordonet.
- Vidrör inte bilstereons metalldelar medan bilstereon används eller strax efteråt. Sådana metalldelar som kylare och hölje blir väldigt varma.

Före montering

■ Försiktighetsåtgärder vid montering och anslutningar

- Montering och anslutning av denna produkt kräver specialkunskaper och erfarenhet. Säkrast är att låta en fackman utföra montering och kabeldragning.
- Montera bilstereon i en monteringsvinkel på högst 30°.
- Se till att bilstereon jordas till en 12 V likströmskälla med negativ jord.
- Montera inte bilstereon på en plats som utsätts för direkt solljus, stark värme eller hög fuktighet. Undvik även platser där mycket damm eller vattenstänk kan förekomma.
- Använd inte egna skruvar vid montering. Använd endast de medföljande skruvarna. Användning av fel skruvar kan skada bilstereon.
- Kontrollera efter installation av bilstereon att bromsljus, körriktningsvisare, vindrutetorkare etc. fungerar korrekt.
- Tryck inte hårt på frontpanelens hölje vid montering av bilstereon i ett fordon. Det kan resultera i märken, skada eller funktionsfel.
- Om strömmen inte slås på ("Miswiring DC Offset Error" eller "Warning DC Offset Error" visas) kan det bero på att högtalarkablarna är kortslutna eller har kommit i kontakt med fordonets kaross, så att skyddsfunktionen har aktiverats. Kontrollera i detta fall högtalarkablarna.
- Håll alla kablar borta från värmeavgivande metalldelar.

Montering och Anslutningar

- Om bilens tändlås saknar ett tillbehörsålag (ACC), så anslut tändningskablarna till en strömkälla som kan slås på och av med startnyckeln. Om tändningskabeln ansluts till en strömkälla med en konstant spänningstillförsel, såsom med batterikablar, kan bilbatteriet laddas ur.
- Om en säkring går, så kontrollera först att inga kablar vidrör varandra så att en kortslutning kan inträffa och byt sedan ut den gamla säkringen mot en ny säkring med samma amperetal.
- Isolera oanslutna kablar med eltejp eller dylikt. Ta inte loss skyddskåporna på ändarna av oanslutna kablar, så att kabeltrådarna blottas, för att undvika kortslutning.
- Fäst kablarna med kabelklämmor och vira plasttejp runt de kablar som kommer i kontakt med metalldelar för att skydda kablarna och förhindra kortslutning.
- Anslut högtalarkablarna korrekt till respektive kopplingar. Om minuskablarna \ominus delas eller jordas till en metalldel i bilen kan det medföra skada eller funktionsfel på bilstereon.
- Om endast två högtalare ska anslutas till bilstereon, så anslut deras kablar till antingen båda utgångarna för främre högtalare eller båda utgångarna för bakre högtalare (blanda inte främre och bakre). Om exempelvis pluskontakten \oplus från vänster högtalare ansluts till en utgång för främre högtalare, så anslut inte minuskontakten \ominus till en utgång för bakre högtalare.

■ Beskrivning av monteringsdelar

Notera: Hela förpackningsinnehållet finns inte med på denna lista över delar.

- 1 Kabelflätan (x 1)
- 2 Förlängd parkeringskabel, 2 m (x 1)
- 3 Mikrofon, 3 m (x 1)
- 4 Monteringskassett (x 1)
- 5 Ramplåt (x 1)
- 6 Demonteringsnycklar (x 2)

■ Installation

- 1 Ta ut startnyckeln ur tändlåset och koppla loss bilbatteriets minuspol \ominus .
- 2 Utför korrekta kabelanslutningar till varje enhets in- och utgångar.
- 3 Anslut högtalarkablarna från kabelflätan.
- 4 Anslut kontakten B i kabelflätan till fordonets högtalarkontakt.
- 5 Anslut kontakten A i kabelflätan till fordonets strömkontakt.
- 6 Anslut kabelflätan till bilstereon.
- 7 Montera bilstereon i bilen.
Kontrollera att bilstereon är ordentligt fastmonterad. En instabil montering kan orsaka funktionsfel (t.ex. ljudavbrott).
- 8 Återanslut bilbatteriets minuspol \ominus .
- 9 Konfigurera <Initial Settings>. (Sid. 4)

Montering och Anslutningar

Montering av bilstereon

■ Montering av bilstereon med hjälp av monteringskassetten

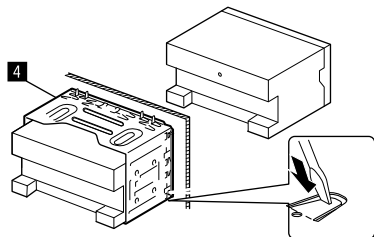

Böj flikarna i monteringskassetten med en skruvmejsel eller liknande för att säkra kassetten.

■ Montering av ramplåten

Riv loss skyddspapperet från ramplåten (5) och fäst sedan ramplåten (5) på bilstereon.

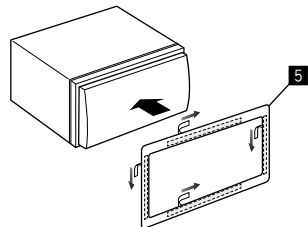

Losstagning av bilstereon

1 Demontera ramplåten (5).

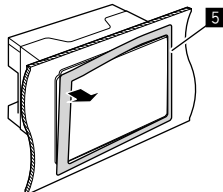

2 Ta loss bilstereon genom att skjuta in de två demonteringsnycklarna (6) och sedan dra i dem enligt bilden.

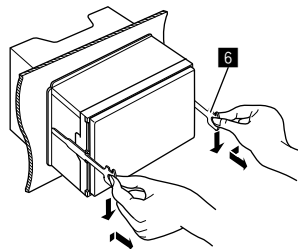

Var försiktig så att du inte skadar dig på demonteringsnycklarnas spetsiga ändar.

Anslutning av externa komponenter

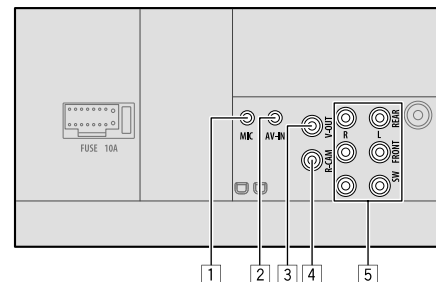

1 Mikrofoningång (MIC) (Sid. 39)

2 Ljud/Videoringångar (AV-IN)

Anslut följande typ av 4-polig minikontakt:

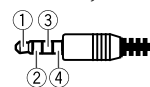

1 Vänster ljud

2 Höger ljud

3 Jord

4 Kompositvideo

3 Videoutgång (V-OUT)

4 Ingång för backkamera (R-CAM)

5 Utgångar*

• Vänster (Vit)

• Höger (Röd)

REAR: Förförstärkarutgångar för bakre högtalare

FRONT: Förförstärkarutgångar för främre högtalare

SW: Förförstärkarutgångar för lågbashögtalare

Vid 3-vägs delning:

REAR: Förförstärkarutgångar för diskanthögtalare

FRONT: Förförstärkarutgångar för mellanregisterhögtalare

SW: Förförstärkarutgångar för bashögtalare

* Anslut slutstegets jordkabel till bilens underrede vid anslutning av ett externt slutsteg. Annars finns det risk för att bilstereon skadas.

Montering och Anslutningar

Kabelanslutning

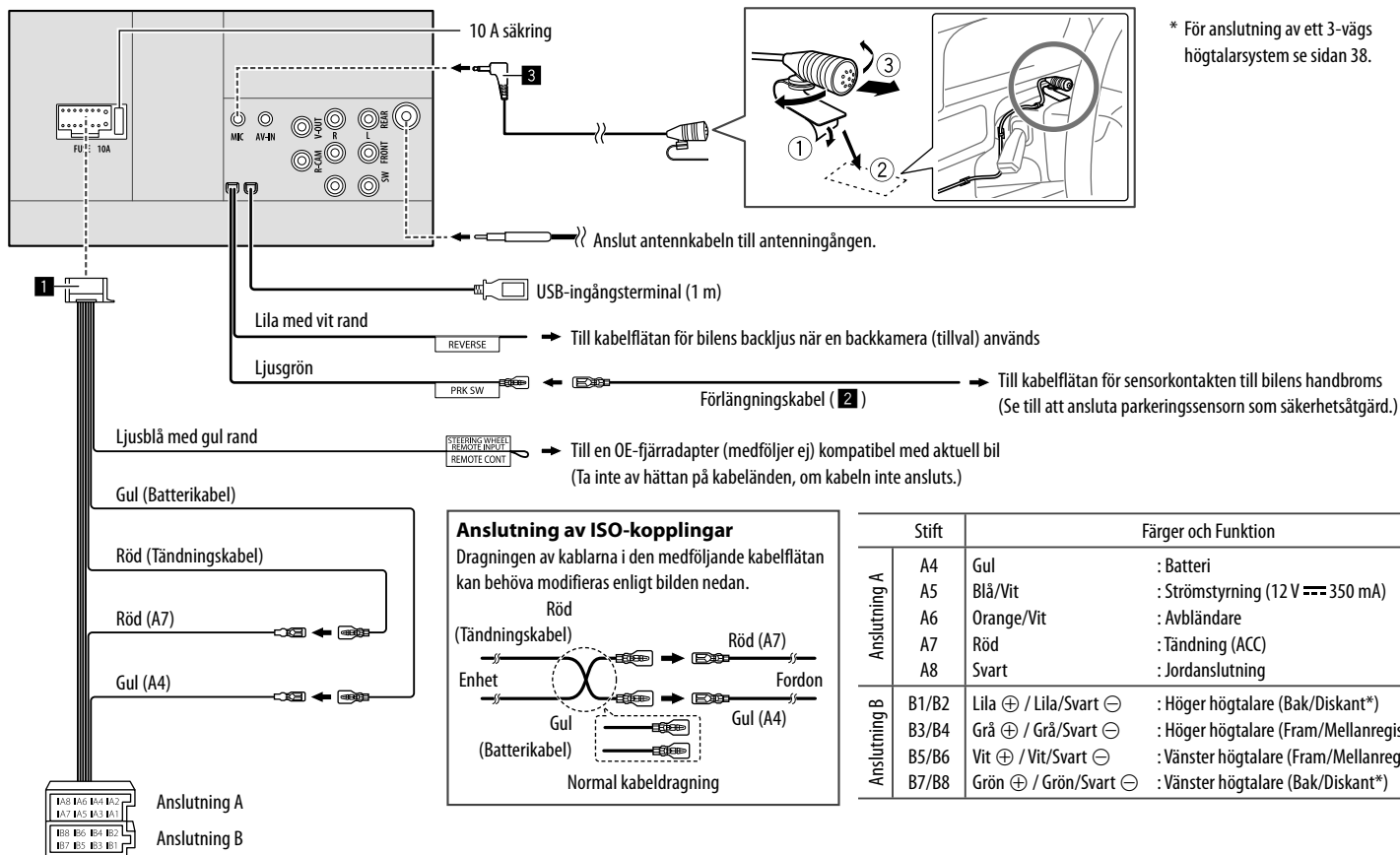

* För anslutning av ett 3-vägs högtalarsystem se sidan 38.

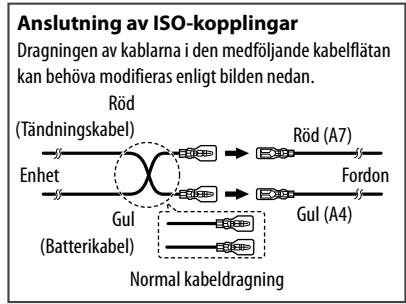

		Stift	Färger och Funktion
Anslutning A	A4	Gul	: Batteri
	A5	Blå/Vit	: Strömstyrning (12 V \approx 350 mA)
	A6	Orange/Vit	: Avbländare
	A7	Röd	: Tändning (ACC)
A8	Svart	: Jordanslutning	
Anslutning B	B1/B2	Lila ⊕ / Lila/Svart ⊖	: Höger högtalare (Bak/Diskant*)
	B3/B4	Grå ⊕ / Grå/Svart ⊖	: Höger högtalare (Fram/Mellanregister*)
	B5/B6	Vit ⊕ / Vit/Svart ⊖	: Väster högtalare (Fram/Mellanregister*)
	B7/B8	Grön ⊕ / Grön/Svart ⊖	: Väster högtalare (Bak/Diskant*)

Referenser

Underhåll

Rengöring av apparaten

- Använd inte lösningsmedel (t.ex. thinner, bensin), rengöringsmedel eller insektsmedel. Det kan skada skärmen eller bilstereon.
- Torka försiktigt av panelen med en mjuk, torr trasa.

Mer information

Angående spelbara filer

Ijudfiler

- Bilstereon medger uppspelning av följande filer med tillhörande codec och filändelser:
 - På en USB-masslagringsenhet: MP3 (.mp3), WMA (.wma), WAV (.wav), AAC (.m4a), FLAC (.flac)
- Mottagaren kan spela upp de filer som uppföljer följande kriterier:
 - Bithastighet:
 - För USB: MP3/WMA/AAC: 8 kbit/s – 320 kbit/s
 - Samplingsfrekvens:
 - För USB: MP3/WMA/AAC: 16 kHz – 48 kHz
WAV/FLAC: 16 kHz – 96 kHz
 - Filer som spelats in i VBR (variabel bithastighet) har en avvikelse i visning av förfluten speltid

- Bilstereon kan visa följande:
 - Tagg:
 - MP3: ID3-taggar (version 1.0/1.1/2.2/2.3/2.4)
 - WMA-taggar
 - WAV-taggar
 - AAC-taggar
 - FLAC-taggar
 - Omslagsbild:
 - Bildstorlek: 32 x 32 till 1 232 x 672 upplösning
 - Datatorlek: mindre än 500 KB
 - Filtyp: JPEG/PNG/BMP
- Denna bilstereo kan inte spela upp följande filer:
 - MP3-filer kodade med MP3i- och MP3 PRO-format.
 - MP3-filer kodade med Layer 1/2.
 - WMA-filer kodade med förlustfria, professionella och talformat.
 - WMA-filer som inte är baserade på Windows Media® Audio.
 - WMA/AAC-filer som är kopieringsskyddade med DRM.
 - AAC-filer kopieringsskyddade med FairPlay (utom då de lagrats på en iPod/iPhone).
 - Filer som har data såsom AIFF, ATRAC3, o.s.v.

Videofiler

- Bilstereon medger uppspelning av följande filer med tillhörande codec och filändelser:
 - På en USB-masslagringsenhet: MPEG1/MPEG2 (.mpg, .mpeg), MPEG4 (.mp4, .m4v), H.264 (.mp4, .m4v, .avi, flv, f4v), WMV (.wmv)*, MKV (.mkv)
- * **Maximal upplösning: 640 × 480**
- Strömmar som överensstämmer med:
 - Audio: MP3 eller Dolby Audio
 - MPEG1/MPEG2:
 - Audio: MPEG1 Audio Layer-2 eller Dolby Audio
 - Video: MPEG-systemets/programmets ström

- Andra uppspelningsvillkor:
 - MPEG1/MPEG2: Filformat: MP@ML (Main Profile at Main Level)/SP@ML (Simple Profile at Main Level)/MP@LL (Main Profile at Low Level).
 - Videoutmatningsformat: NTSC (grundinställning)
- Bilstereon medger uppspelning av filer med storlek på under 4 GB.

Angående USB-uppspelning

Viktigt

Se till att alla viktiga data har säkerhetskopierats för att undvika förlust av data. Vi bär inget ansvar för eventuell förlust av data lagrat i en enhet som används med bilstereon.

Filer spelbara i en USB-enhet

- Bilstereon medger uppspelning av följande typer av filer lagrade i en USB-masslagringsenhet.
 - MPEG1/MPEG2/MPEG4/H.264/WMV/MKV/MP3/WMA/WAV/AAC (.m4a)/FLAC
- Bildskärmen kan identifiera:
 - Totalt 5 000 filer
 - 250 mappar för videofiler och maximalt 9 999 filer per mapp
 - 250 mappar för fotofiler och maximalt 9 999 filer per mapp
 - 9 999 mappar för Ijudfiler och maximalt 1 000 filer per mapp
- Maximalt antal tecken (med 1-bytstecken):
 - Mappnamn: 50 tecken
 - Filnamn: 50 tecken

Anmärkningar gällande användning av USB-enhet

- Undvik att använda en USB-enhet, om det påverkar körsäkerheten.
- Använd en USB 2.0-kabel vid anslutning med en USB-kabel.
- En elektrostatisk stöt vid anslutning av en USB-enhet kan orsaka onormal uppspelning på enheten. Koppla i så fall loss USB-enheten och återställ sedan bilstereon och USB-enheten.
- Dra inte ur och anslut inte USB-minnet upprepade gånger medan "Reading" visas på skärmen.
- Drift och strömförsörjning fungerar eventuellt inte som avsett för vissa USB-enheter.
- Lämna inte en USB-enhet i en bil och utsätt den inte för direkt solsken eller hög värme, eftersom det kan medföra att enheten deformeras eller skadas.

Ospelbara USB-enheter

- Mottagaren kanske inte kan spela upp filer från en USB-enhet ordentligt när en USB-förlängningssladd används.
- USB-enheter som utrustats med specialfunktioner som t.ex. datasäkerhetsfunktioner kan inte användas med enheten.
- Använd inte en USB-enhet med 2 eller fler partitioner.
- Beroende på formen på USB-enheterna och anslutningsportarna kanske vissa USB-enheter inte ansluts ordentligt eller anslutningen kan vara lös.
- Det kan hända att bilstereon inte lyckas identifiera ett minneskort som sätts i USB-kortläsaren.

■ Angående iPod/iPhone-enheter

Viktigt

Se till att alla viktiga data har säkerhetskopierats för att undvika förlust av data.

Vi bär inget ansvar för eventuell förlust av data lagrat i en enhet som används med bilstereon.

iPod/iPhone-enheter som kan anslutas

- Made for
 - iPod nano (7th Generation)*
 - iPod touch (6th Generation)
 - iPod touch (5th Generation)
 - iPhone 7 Plus
 - iPhone 7
 - iPhone SE
 - iPhone 6S Plus
 - iPhone 6S
 - iPhone 6 Plus
 - iPhone 6
 - iPhone 5S
 - iPhone 5C
 - iPhone 5

* Endast tillgängligt vid anslutning via USB-ingång.

Anmärkningar gällande användning av en iPod/iPhone-enhet

- När du ansluter en iPod/iPhone fungerar eventuellt vissa funktioner inte korrekt eller såsom avsett. Besök följande JVC-webbplats om detta händer.
<<http://www.jvc.net/cs/car/>>
- iPod-spelaren/iPhone laddas genom bilstereon när du slår på den här bilstereon.
- Textinformationen kanske inte visas korrekt.
- Med vissa iPod/iPhone-modeller kan det hända att prestandan blir onormal eller ostadig vid manövrering. Koppla i så fall loss iPod/iPhone-enheten och kontrollera dess tillstånd. Om prestandan inte förbättras eller är långsam, så återställ iPod/iPhone-enheten.

Felsökning

Vad som kan tyckas vara ett fel behöver inte alltid vara allvarligt. Kontrollera följande punkter, innan en reparatör kontaktas.

- Angående användning av externa komponenter hänvisar vi även till anvisningarna till de adaptrar som används för anslutning (liksom anvisningarna till de externa komponenterna).

Allmänt

Det kommer inget ljud från högtalarna.

- Justera volymen till optimal nivå.
- Kontrollera sladdar och anslutningar.

Ingen bild visas på skärmen.

- Tänd skärmen. (Sid. 3)

Fjärrkontrollen (separat inköpt) fungerar inte.

- Byt ut batteriet.

“No Signal”/“No Video Signal” visas.

- Starta uppspelning på den externa komponent som är ansluten till AV-IN-ingången.
- Kontrollera sladdar och anslutningar.
- Insignalen är för svag.

“Miswiring DC Offset Error”/“Warning DC Offset Error” visas.

- En högtalarkabel har kortslutits eller kommit i kontakt med bilens underrede. Dra om eller isolera högtalarkabeln på lämpligt sätt och återställ sedan bilstereon.

“Parking off” visas.

- Ingen uppspelningsbild visas när inte handbromsen är åtdragen.

USB

“Reading” försvinner inte från skärmen.

- Slå av strömmen och slå sedan på den igen.

När ett spår spelas upp avbryts ljudet ibland.

- Spåren är inte ordentligt kopierade till USB-enheten. Kopiera spåren igen och försök på nytt.

Spåren spelas inte upp såsom var avsett.

- Uppspelningsordningen kan vara annorlunda än vid uppspelning på andra spelare.

Källan ändras inte till “USB” när en USB-enhet ansluts vid återgivning från en annan källa eller felmeddelandet “USB Device Error” visas när en USB-enhet ansluts.

- Strömförbrukningen via USB-porten överstiger dess kapacitet.
- Slå av strömmen och koppla loss USB-enheten ifråga. Slå sedan på strömmen och återanslut USB-enheten.
- Om problemet kvarstår, så slå av och på strömmen (eller återställ bilstereon) innan USB-enheten byts ut.

iPod/iPhone

Det kommer inget ljud från högtalarna.

- Koppla loss iPod/iPhone och anslut den sedan igen.
- Välj en annan källa och välj sedan “iPod” igen.

iPod/iPhone slås inte på eller fungerar inte.

- Kontrollera anslutningen.
- Uppdatera firmware-versionen.
- Ladda batteriet.
- Återställ iPod/iPhone.

Ljudet är förvrängt.

- Avaktivera equalizern på antingen bilstereon eller iPod/iPhone.

Väldigt mycket brus uppstår.

- Koppla ur (avmarkera) funktionen “VoiceOver” på iPod/iPhone. Besök <<http://www.apple.com>> för ytterligare information.

Inga funktioner är tillgängliga när ett spår som innehåller bildmaterial spelas upp.

- Manövrera bilstereon efter att bildmaterialet har laddats.

“Authorization Error” visas.

- Kontrollera huruvida den anslutna iPod/iPhone är kompatibel med bilstereon. (Sid. 41)

Felsökning

WebLink™

WebLink™ kan inte startas.

- Kontrollera att den senaste versionen av appen WebLink™ är installerad på ansluten smartmobil.
- Kontrollera anslutningen.
- Ladda batteriet.
- Återställ smartmobilen.
- Återanslut smartmobilen.

Radio

SSM automatisk förinställning fungerar inte.

- Lagra stationerna manuellt. (Sid. 15)

Statiskt ljud när du lyssnar på radion.

- Anslut antennen ordentligt.

AV-IN

Ingen bild visas på skärmen.

- Slå på videokomponenten om den inte är påslagen.
- Anslut videokomponenten korrekt.

Spotify

“Check App” visas.

- Spotify-appen på ansluten enhet har inte startats.
- Spotify-appen har inte installerats på ansluten enhet.
- Återanslut smartmobilen.
- Starta om Spotify-appen.

“Please login or sign up.” visas.

- Du har inte registrerats i Spotify.

“Please check internet connection.” visas.

- Kontrollera internetanslutning.

“Unable to start Spotify.” visas.

- Starta om Spotify-appen.
- Spotify-appen kan inte startas eller spelas i aktuellt tillstånd.

“Please update the Spotify app on the phone.” visas.

- Spotify-appen på ansluten enhet är inte av senaste version. Uppdatera appen.

Bluetooth

Telefonens ljudkvalité är dålig.

- Minska avståndet mellan bilstereon och Bluetooth-mobiltelefonen.
- Flytta bilen till en plats där du kan ta emot bättre signaler.

Ljudet avbryts eller hoppar under uppspelning från en Bluetooth-ljudspelare.

- Minska avståndet mellan mottagaren och Bluetooth-ljudspelaren. Koppla bort apparaten som är ansluten till Bluetooth-telefonen.
- Slå av bilstereon och sedan på den igen. Anslut spelaren igen (om ljudet inte återställts).

Den anslutna ljudspelaren kan inte styras.

- Kontrollera om den anslutna ljudspelaren stödjer AVRCP (Audio/Video Remote Control Profile).

Bluetooth-enheten identifierar inte bilstereon.

- Sök från Bluetooth-enheten igen.

Bilstereon utför inte parning med Bluetooth-enheten.

- För enheter kompatibla med Bluetooth 2.1: Registrera enheten med hjälp av en PIN-kod. (Sid. 20)
- För enheter kompatibla med Bluetooth 2.0: Ange samma PIN-kod för både bilstereon och målenheten. Om enhetens PIN-kod inte anges i bruksanvisningen, så prova med “0000” eller “1234”.
- Slå av och sedan på Bluetooth-enheten igen.

Eko eller brus uppstår.

- Ändra mikrofonens placering.
- Justera ekovolymen eller brusreduceringsvolymen. (Sid. 22)

Bilstereon svarar inte när du försöker kopiera telefonboken till den.

- Du måste ha försökt kopiera samma poster (som sparade) till bilstereon.

“Connection Error” visas.

- Enheten är registrerad men anslutningen misslyckades. Anslut den registrerade enheten. (Sid. 21)

“Please Wait...” visas.

→ Bilstereon förbereder användning av Bluetooth-funktionen. Om meddelandet inte försvinner ska du slå av och sedan slå på mottagaren och ansluta enheten igen (eller återställa mottagaren).

“No Voice Device” visas.

→ Den anslutna mobiltelefonen har inte ett röstigenkänningsystem.

“No Data” visas.

→ Inga telefonboksdata förekommer i ansluten Bluetooth-telefon.

“Initialise Error” visas.

→ Bilstereon lyckades inte initialisera Bluetooth-modulen. Försök igen.

“Dial Error” visas.

→ Uppringning misslyckades. Försök igen.

“Hung Up Error” visas.

→ Samtalet har ännu inte avslutats. Parkera bilen och använd den anslutna mobiltelefonen till att avsluta samtalet.

“Pick Up Error” visas.

→ Bilstereon lyckades inte ta emot ett samtal.

Specifikationer

Bildskärmsdel

Bildstorlek (B × H)	6,75 tum (diagonal) bredbildsskärm 151,8 mm x 79,7 mm
Visningssystem	Genomskinlig TN LCD-panel
Drivsystem	Aktiv TFT-matris
Antal pixlar	1 152 000 (800H × 480V × RGB)
Effektiva bildpunkter	99,99%
Bildpunktsuppställning	RGB-linjer
Bakgrundsbelysning	LED

USB-gränssnittsdelen

USB-standard	USB 2.0 High Speed
Filsystem	FAT 16/FAT 32/NTFS
Maximal strömutmatning	5 V likström  1,5 A (× 1)
D/A-omvandlare	24 bit
Ljuddekoder	MP3/WMA/AAC (.m4a)/ WAV/FLAC
Videodekoder	MPEG1/MPEG2/ MPEG4/H.264/WMV/MKV
Frekvensomfång	96 kHz Sampling: 20 Hz till 20 000 Hz 48 kHz Sampling: 20 Hz till 20 000 Hz 44,1 kHz Sampling: 20 Hz till 20 000 Hz

Total harmonisk distorsion	0,02% (1 kHz)
Signal/brusförhållande	104 dB
Dynamikomfång	90 dB

Bluetooth-del

Teknik	Bluetooth 3,0
Frekvens	2,402 GHz till 2,480 GHz
Uteffekt	+4 dBm (max.), 0 dBm (genomsn.), effektklass 2
Maximalt kommunikationsavstånd	Ca 10 m fritt avstånd
Ljud-codec	SBC/AAC
Multi Profile-stöd	Multi Profile
Profiler	HFP (Hands-Free Profile) 1.6 A2DP (Advanced Audio Distribution Profile) 1.3 AVRCP (Audio/Video Remote Control Profile) 1.5 GAP (Generic Access Profile) PBAP (PhoneBook Access Profile) 1.2 SPP (Serial Port Profile) 1.2

Specifikationer

FM-radiodel

Frekvensområde	87,5 MHz till 108,0 MHz (50 kHz)
Användbar känslighet (S/N: 30 dB, Dev. 22,5 kHz)	6,2 dBf (0,56 μ V/75 Ω)
Störavståndskänslighet (DIN S/N: 46 dB, Dev. 40 kHz)	15,2 dBf (1,58 μ V/75 Ω)
Frekvensrespons (\pm 3,0 dB)	30 Hz till 15 kHz
Signal/brusförhållande	68 dB (MONO)
Selektivitet (\pm 400 kHz)	> 80 dB
Stereoseparation	40 dB (1 kHz)

LV-radiodel

Frekvensområde	153 kHz till 279 kHz (9 kHz)
Användbar känslighet	45 μ V

MV-radiodel

Frekvensområde	531 kHz till 1 611 kHz (9 kHz)
Användbar känslighet	28,5 μ V

Videodel

Färgsystem för extern videoingång	NTSC/PAL
Innivå vid extern videoinmatning (RCA-jack/minijack)	1 Vt-t/75 Ω
Max. innivå vid extern ljudinmatning (minijack)	2 V/25 k Ω
Utnivå vid videoutmatning (RCA-jack)	1 Vt-t/75 Ω

Ljuddel

Maximal effekt (Fram & Bak)	50 W \times 4
Effekt vid full bandbredd (Fram & Bak)	22 W \times 4 (vid under 1 % övertonsdistorsion)
Förförstärkarnivå	4 V/10 k Ω
Förförstärkarimpedans	\leq 600 Ω
Högtalarimpedans	4 Ω till 8 Ω

Equalizer	13 Frekvensband
Frekvensband	Frekvens (Hz): 62,5/100/160/250/400/630/ 1k/1,6k/2,5k/4k/6,3k/10k/ 16k Nivå: -09 till +09 (-9 dB till +9 dB)
HPF (högpasfilter)	Frekvens (Hz): Genom/30/40/50/60/70/80/ 90/100/120/150/180/220/ 250 Lutning (dB/oktav): -6/-12/-18/-24 Förstärkning (dB): -8/-7/-6/-5/-4/-3/-2/-1/0
LPF (lägpasfilter)	Frekvens (Hz): 30/40/50/60/70/80/90/100/ 120/150/180/220/250/ Genom Lutning (dB/oktav): -6/-12/-18/-24 Förstärkning (dB): -8/-7/-6/-5/-4/-3/-2/-1/0

Specifikationer

Allmänt

Driftspänning	14,4 V (10,5 V till 16 V tolereras)
Maximal strömförbrukning	10 A
Installationsmått (B x H x D)	Med monteringskassett: 182 mm x 111 mm x 160 mm Utan monteringskassett (bilstereons monteringsmått): 178 mm x 100 mm x 162 mm
Temperaturområde vid drift	-10°C till +60°C
Vikt (huvudenhet)	1,7 kg (inkl. ramplåt och krage)

Design och specifikationer kan komma att ändras utan att detta meddelas.

Varumärken och licenser

- The "AAC" logo is a trademark of Dolby Laboratories.
- Microsoft and Windows Media are either registered trademarks or trademarks of Microsoft Corporation in the United States and/or other countries.
- "Made for iPod," and "Made for iPhone" mean that an electronic accessory has been designed to connect specifically to iPod, or iPhone, respectively, and has been certified by the developer to meet Apple performance standards.
Apple is not responsible for the operation of this device or its compliance with safety and regulatory standards. Please note that the use of this accessory with iPod, or iPhone may affect wireless performance. iTunes, iPhone, iPod, iPod classic, iPod nano, and iPod touch are trademarks of Apple Inc., registered in the U.S. and other countries.
- Lightning is a trademark of Apple Inc.
- This item incorporates copy protection technology that is protected by U.S. patents and other intellectual property rights of Rovi Corporation. Reverse engineering and disassembly are prohibited.
- Android is a trademark of Google Inc.
- The Bluetooth® word mark and logos are registered trademarks owned by Bluetooth SIG, Inc. and any use of such marks by JVC KENWOOD Corporation is under license. Other trademarks and trade names are those of their respective owners.

- THIS PRODUCT IS LICENSED UNDER THE AVC PATENT PORTFOLIO LICENSE FOR THE PERSONAL USE OF A CONSUMER OR OTHER USES IN WHICH IT DOES NOT RECEIVE REMUNERATION TO
(i) ENCODE VIDEO IN COMPLIANCE WITH THE AVC STANDARD ("AVC VIDEO") AND/OR (ii) DECODE AVC VIDEO THAT WAS ENCODED BY A CONSUMER ENGAGED IN A PERSONAL ACTIVITY AND/OR WAS OBTAINED FROM A VIDEO PROVIDER LICENSED TO PROVIDE AVC VIDEO. NO LICENSE IS GRANTED OR SHALL BE IMPLIED FOR ANY OTHER USE. ADDITIONAL INFORMATION MAY BE OBTAINED FROM MPEG LA, L.L.C. SEE [HTTP://WWW.MPEGLA.COM](http://www.mpegla.com)
- SPOTIFY and the Spotify logo are among the registered trademarks of Spotify AB.
- WebLink™ is a trademark of Abalta Technologies, Inc.
- YouTube and the YouTube logo are registered trademarks of Google Inc.
- libFLAC
Copyright (C) 2000-2009 Josh Coalson
Copyright (C) 2011-2013 Xiph.Org Foundation
Redistribution and use in source and binary forms, with or without modification, are permitted provided that the following conditions are met:
– Redistributions of source code must retain the above copyright notice, this list of conditions and the following disclaimer.

Specifikationer

- Redistributions in binary form must reproduce the above copyright notice, this list of conditions and the following disclaimer in the documentation and/or other materials provided with the distribution.
- Neither the name of the Xiph.org Foundation nor the names of its contributors may be used to endorse or promote products derived from this software without specific prior written permission.

THIS SOFTWARE IS PROVIDED BY THE COPYRIGHT HOLDERS AND CONTRIBUTORS "AS IS" AND ANY EXPRESS OR IMPLIED WARRANTIES, INCLUDING, BUT NOT LIMITED TO, THE IMPLIED WARRANTIES OF MERCHANTABILITY AND FITNESS FOR A PARTICULAR PURPOSE ARE DISCLAIMED. IN NO EVENT SHALL THE FOUNDATION OR CONTRIBUTORS BE LIABLE FOR ANY DIRECT, INDIRECT, INCIDENTAL, SPECIAL, EXEMPLARY, OR CONSEQUENTIAL DAMAGES (INCLUDING, BUT NOT LIMITED TO, PROCUREMENT OF SUBSTITUTE GOODS OR SERVICES; LOSS OF USE, DATA, OR PROFITS; OR BUSINESS INTERRUPTION) HOWEVER CAUSED AND ON ANY THEORY OF LIABILITY, WHETHER IN CONTRACT, STRICT LIABILITY, OR TORT (INCLUDING NEGLIGENCE OR OTHERWISE) ARISING IN ANY WAY OUT OF THE USE OF THIS SOFTWARE, EVEN IF ADVISED OF THE POSSIBILITY OF SUCH DAMAGE.

För uppdaterad information (senaste bruksanvisning, systemuppdateringar, nya funktioner etc.)
hänvisas till följande webbplats:

<<http://www.jvc.net/cs/car/>>

