



KW-M560BT

MONITOR Z RADIOODTWARZACZEM
PODRĘCZNIK OBSŁUGI

JVCKENWOOD Corporation

- Najnowsze informacje (ostatnia Instrukcja obsługi, aktualizacje systemu, nowe funkcje itd.) są dostępne na <<https://www.jvc.net/cs/car/>>.



Spis treści

Przed użyciem 4

| | |
|---|---|
| Środki ostrożności | 4 |
| Opis korzystania z instrukcji obsługi | 4 |

Podstawowe operacje 5

| | |
|---|----|
| Funkcje przycisków na panelu przednim | 5 |
| Włączanie urządzenia | 5 |
| Pierwsze kroki | 6 |
| Regulacja głośności | 7 |
| Obsługa ekranu dotykowego | 7 |
| Opisy ekranu HOME (Dom) | 8 |
| Opis ekranu wybierania źródła | 8 |
| Opis ekranu sterowania źródłami | 10 |
| Ekran FUNKCJI | 11 |
| Ekran listy | 11 |

APLIKACJE 12

| | |
|-------------------------------------|----|
| Obsługa funkcji Apple CarPlay | 12 |
| Obsługa Android Auto | 13 |
| Operacja mirroringu USB | 14 |

USB 15

| | |
|----------------------------------|----|
| Podłączanie urządzenia USB | 15 |
| Podstawowa obsługa USB | 15 |
| Operacja wyszukiwania | 17 |

TUNER 18

| | |
|---------------------------------|----|
| Podstawowa obsługa tunera | 18 |
| Obsługa pamięci | 19 |
| Operacja wybierania | 19 |
| Informacje o ruchu | 20 |
| Ustawienia tunera | 20 |

Sterowanie Bluetooth 21

| | |
|--|----|
| Informacje dotyczące urządzeń Bluetooth® | 21 |
| Zarejestruj z urządzenia Bluetooth | 22 |
| Ustawianie Bluetooth | 22 |
| Odtwarzanie z urządzenia audio Bluetooth | 23 |
| Korzystanie z zestawu głośnomówiącego | 25 |

Inne Komponenty Zewnętrzne 29

| | |
|--|----|
| Widok z kamery | 29 |
| Zewnętrzne odtwarzacze audio/wideo—AV-IN | 30 |

Konfiguracja 31

| | |
|---|----|
| Konfiguracja ekranu monitora | 31 |
| Konfiguracja systemu | 31 |
| Konfiguracja interfejsu użytkownika | 32 |
| Konfiguracja funkcji specjalnych | 33 |
| Konfiguracja wyświetlacza | 33 |
| Konfiguracja AV | 34 |

Sterowanie dźwiękiem 35

| | |
|--|----|
| Konfiguracja głośników/zwrotnicy | 35 |
| Sterowanie dźwiękiem ogólnym | 36 |
| Sterowanie korektorem dźwięku | 37 |
| Volume Offset (Dopasowanie głośności) | 38 |
| Sound Effect | 38 |
| Listening Position/ DTA (Pozycja odsłuchu/ DTA) | 39 |

Pilot zdalnego sterowania 40

| | |
|--|----|
| Funkcje przycisków pilota zdalnego sterowania | 40 |
|--|----|

Połączenie/Instalacja 41

| | |
|-------------------------|----|
| Przed instalacją | 41 |
| Montaż urządzenia | 42 |

Rozwiązywanie problemów 46

| | |
|------------------------------|----|
| Problemy i rozwiązania | 46 |
| Komunikaty o błędach | 46 |

Dodatek 47

| | |
|--|----|
| Media i pliki, które można odtwarzać | 47 |
| Dane techniczne | 48 |
| Informacje o urządzeniu | 50 |

Przed użyciem

Środki ostrożności

▲ OSTRZEŻENIA

■ Aby zapobiec zranieniom czy zagrożeniu pożarem, należy stosować następujące środki ostrożności:

- Aby nie dopuścić do zwarcia, nigdy nie wkładaj ani nie wrzucaj do środka urządzenia żadnych przedmiotów metalowych (np. monet czy narzędzi metalowych).
- Nie patrz na ekran urządzenia przez dłuższy czas podczas prowadzenia pojazdu.
- W przypadku napotkania trudności podczas instalacji, zasięgnij porady u sprzedawcy produktów firmy JVC.

■ Środki ostrożności związane z eksploatacją urządzenia

- W przypadku zakupu wyposażenia dodatkowego, skorzystaj z pomocy sprzedawcy produktów firmy JVC, aby dowiedzieć się, czy będzie ono współpracować z posiadanym modelem i w Twoim regionie.
- Można wybrać język, w którym wyświetlane będą menu, znaczniki plików dźwiękowych itp. Patrz **Konfiguracja interfejsu użytkownika (str.32)**.
- Funkcje Radio Data System lub Radio Broadcast Data System nie są dostępne na obszarze, gdzie żadna stacja nadawcza nie używa tych funkcji.

■ Ochrona monitora

- Aby nie uszkodzić monitora, nie należy dotykać go długopisem lub podobnym przedmiotem z ostrym końcem.

■ Czyszczenie urządzenia

- Jeśli panel czołowy jest brudny, należy go wytrzeć suchą miękką ściereczką, na przykład z włókien silikonowych. Jeśli panel czołowy jest bardzo zabrudzony, należy wytrzeć zabrudzenie ściereczką nawilżoną w delikatnym środku czyszczącym, a następnie wytrzeć go ponownie suchą i miękką ściereczką.

UWAGI

- Bezpośrednie spryskiwanie urządzenia środkiem czyszczącym może uszkodzić części mechaniczne. Wycieranie panelu czołowego szorstką ściereczką albo stosowanie płynu lotnego, takiego jak rozcieńczalnik czy alkohol, może uszkodzić powierzchnię lub zetrzeć napisy.

■ Sposób resetowania urządzenia

- Jeśli urządzenie lub podłączone urządzenie nie działa prawidłowo, zresetuj urządzenie. Naciśnij przycisk < Reset >. Urządzenie powróci do ustawień fabrycznych.

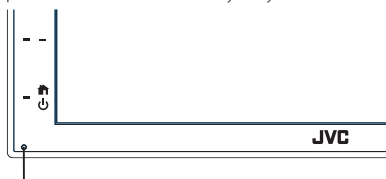

Przycisk resetowania

UWAGI

- Odłącz urządzenie USB przed naciśnięciem przycisku < Reset >. Naciśnięcie przycisku < Reset > przy podłączonym urządzeniu USB może spowodować uszkodzenie danych zapisanych w tym urządzeniu. Aby dowiedzieć się w jaki sposób odłączyć urządzenie USB, patrz Odłącz urządzenie USB (**str.15**).
- Kiedy urządzenie zostanie włączone po zresetowaniu, wyświetlony zostanie ekran Konfiguracja początkowa (Initial SETUP). Patrz Konfiguracja początkowa (**str.6**).

Opis korzystania z instrukcji obsługi

- Ekran i panele przedstawione w niniejszej instrukcji obsługi służą do lepszego wyjaśnienia funkcji urządzenia. Mogą różnić się od ekranów i paneli użytych w urządzeniu, lub sposób ich wyświetlania może być inny.
- **Język ekranu:** wyjaśnienie zasad obsługi urządzenia przedstawione zostało w języku angielskim. Istnieje możliwość wyboru języka ekranu w menu **SETUP**. Patrz **Konfiguracja interfejsu użytkownika (str.32)**.



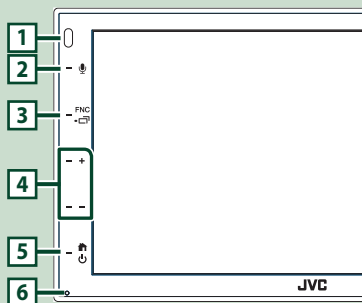

Podstawowe operacje

Funkcje przycisków na panelu przednim



UWAGI

- Panele przedstawione w niniejszej instrukcji obsługi służą do lepszego wyjaśnienia obsługi urządzenia. Z tego względu mogą być różne od faktycznych paneli.

| | Nazwa • Działanie |
|---|--|
| 1 | Czujnik zdalnego sterowania • Odbiera sygnał pilota zdalnego sterowania. |
| 2 |  • Wyświetla ekran Rozpoznawania głosu (str.26) . |
| 3 | FNC /  • Wyświetla ekran FUNKCJI. • Naciśnięcie przez 1 sekundę spowoduje wyświetlenie ekranu aplikacji (Apple CarPlay/Android Auto). |
| 4 | + , - (Głośność) • Regulacja głośności. Po naciśnięciu i przytrzymaniu przycisku +, głośność wzrasta stopniowo, aż do poziomu 15. |
| 5 |  /  • Wyświetla ekran HOME (Dom) (str.8) . • Wciśnięcie i przytrzymanie przez 1 sekundę powoduje wyłączenie zasilania. • Jeśli zasilanie jest wyłączone, przycisk ten je włącza. |

| | Nazwa • Działanie |
|---|--|
| 6 | Resetowanie • Jeśli urządzenie lub podłączone urządzenie nie działa poprawnie, naciśnięcie tego przycisku powoduje przywrócenie ustawień początkowych urządzenia. |

Włączanie urządzenia

- 1 Nacisnąć przycisk .

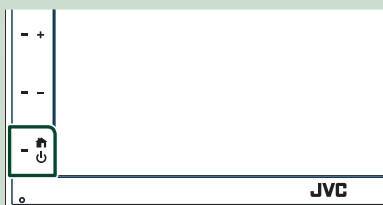

- > Urządzenie zostanie włączone.

- **Wyłączanie urządzenia:**

- 1 Nacisnąć i przytrzymać przycisk  przez 1 sekundę.

UWAGI

- Jeśli urządzenie jest włączane po raz pierwszy po zainstalowaniu, konieczne będzie Konfiguracji początkowej **(str.6)**.

Pierwsze kroki

Wstępna konfiguracja

Skonfigurować to ustawienie podczas pierwszego korzystania z urządzenia.

- 1 Każdy z elementów ustawić w następujący sposób.

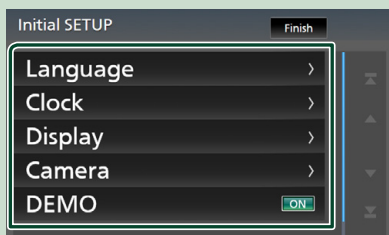

■ Language

Wybrać język używany dla ekranu sterowania oraz elementów ustawień. Domyślnie ustawiony język to „British English(en)“.

- 1 Dotknąć **Language** (Język).
- 2 Dotknąć **Language** (Język).
- 3 Wybrać żądany język.
- 4 Dotknąć **↶**.

■ Clock

Regulacja zegara.

Aby poznać szczegóły obsługi, patrz **Ustawienia kalendarza/zegara (str.6)**.

■ Display

Ustawić obraz na ekranie.

- 1 Dotknij **Display**.
- 2 Dotknąć **Background** (tło).
- 3 Wybrać obraz.
- 4 Dotknąć **↶**.

Aby poznać szczegóły operacji, patrz **Konfiguracja wyświetlacza (str.33)**.

■ Camera

Skonfigurować parametry kamery.

- 1 Dotknąć **Camera**.
- 2 Skonfigurować każdą pozycję, a następnie dotknąć **↶**.

Aby poznać szczegóły operacji, patrz **Konfiguracja kamery (str.29)**.

■ DEMO

Konfiguracja trybu demo. Domyślnie ustawione jest „ON”.

- 1 Dotknij **DEMO** i ustaw **ON** lub **OFF**.

- 2 Dotknąć **Finish** (Zakończ).

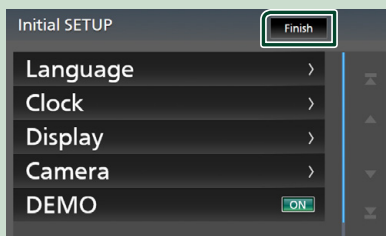

UWAGI

- Powyższe ustawienia można skonfigurować korzystając z menu SETUP. Patrz **Konfiguracja (str.31)**.

Ustawienia kalendarza/zegara

- 1 Naciśnij przycisk **FNC**.
 - Zostanie wyświetlony ekran FUNKCJI.
- 2 Dotknąć **⚙**.

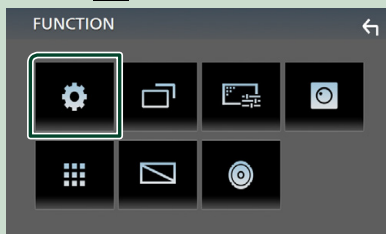

- Wyświetlony zostanie ekran Menu SETUP (Menu programowania).

3 Dotknij User Interface.



- Wyświetlony zostanie ekran User Interface (Interfejs użytkownika).

4 Dotknąć Clock Adjust (Nastawianie zegara).

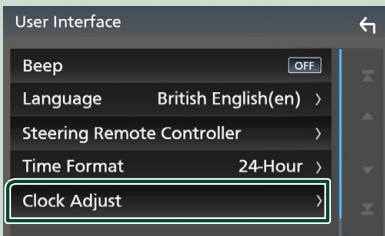

5 Ustawić datę, a następnie godzinę.

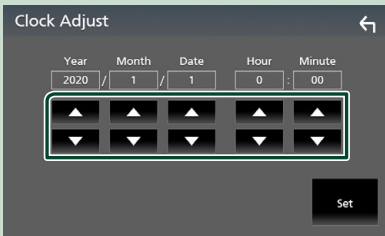

6 Dotknąć SET.

UWAGI

- Przed nastawianiem zegara należy wyłączyć funkcję **RDS CT**. Patrz **Ustawienia tunera (str.20)**.

Regulacja głośności

Aby wyregulować głośność (w zakresie od 0 do 40),

Naciskaj przycisk **+** w celu zwiększenia wartości i **-** w celu jej zmniejszenia.

Przytrzymanie przycisku **+** pozwala na ciągłe zwiększanie głośności aż do poziomu 15.



Obsługa ekranu dotykowego

Do korzystania z panelu służą funkcje dotknięcia, dotknięcia i przytrzymania, a także przewrócenia i przewinięcia strony, które umożliwiają wybieranie elementów, wyświetlanie ekranów menu ustawień, zmienianie stron itp.

● Dotknięcie

Delikatnie dotknij ekranu, żeby wybrać element.

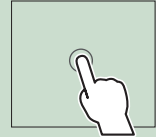

● Dotknięcie i przytrzymanie

Dotknij ekranu i trzymaj palec nieruchomo, dopóki widok się nie zmieni lub nie pojawi się komunikat.

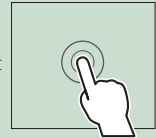

● Przewrócenie strony

Szybko przeciągnij palcem od lewej do prawej, żeby zmienić stronę.

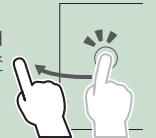

Można przewinąć ekran zawierający listę, przesuwając ekran w górę/w dół.

● Przewinięcie strony

Przeciągnij palcem od góry do dołu, żeby przewinąć ekran.



Sterowanie dotykowe za pomocą gestów:

Możliwe jest także sterowanie odtwarzaniem poprzez przesuwanie palca po panelu dotykowym w następujący sposób (w przypadku niektórych źródeł, funkcja sterowania gestami nie jest dostępna).

- Przesuwanie palcem w górę/w dół:
 - Działa w sposób analogiczny do przycisku **+** / **-** (media) na ekranie sterowania USB.
 - W przypadku tunera, przełączane są zaprogramowane stacje radiowe.
- Przesuwanie palcem w lewo/w prawo: Działa w sposób analogiczny do przycisku **I◀◀ / ▶▶I**.
- Przesuwanie palcem w kierunku zgodnym z ruchem wskazówek zegara lub przeciwnym do niego: zwiększanie/zmniejszanie głośności.

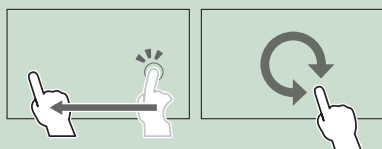

Opisy ekranu HOME (Dom)

Większość funkcji można uruchomić korzystając z ekranu HOME (Dom).

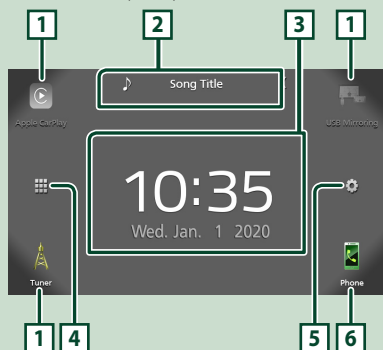

- | | |
|----------|--|
| 1 | • Ikony skrótów odtwarzania źródła. (str.9) |
| 2 | • Informacje o bieżącym źródle. • Dotknięcie, aby wyświetlić ekran sterowania bieżącym źródłem. |
| 3 | • Widget |
| 4 | • Wyświetlenie ekranu wyboru źródła. (str.9) |

- | | |
|----------|---|
| 5 | • Umożliwia wyświetlenie ekranu Menu SETUP. (str.31) |
| 6 | • Wyświetlenie ekranu Hands Free. (str.25) • W przypadku podłączenia Apple CarPlay lub Android Auto, działa jak telefon w Apple CarPlay lub Android Auto. |

Wyświetlanie ekranu HOME

- 1** Nacisnąć przycisk

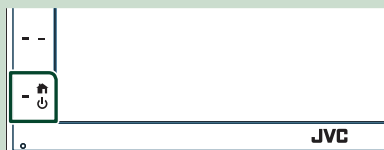

- Zostanie wyświetlony ekran HOME (Dom).

Opis ekranu wybierania źródła

Na ekranie wyboru źródła możesz wyświetlić wszystkie źródła i opcje odtwarzania.



- | | |
|----------|---|
| 1 | • Zmienia źródło odtwarzania. Dla źródeł odtwarzania, patrz Wybieranie źródła odtwarzania (str.9) . |
| 2 | • Umożliwia powrót do poprzedniego ekranu. |
| 3 | • Umożliwia wyświetlenie ekranu Menu SETUP. (str.31) |

Wybieranie źródła odtwarzania

- 1** Dotknąć  na ekranie HOME. Korzystając z tego ekranu można wybrać następujące źródła i funkcje.

| | |
|---|--|
|  | <ul style="list-style-type: none"> Przełącza na ekran Apple CarPlay z podłączonego iPhone'a. (str.12) |
|  | <ul style="list-style-type: none"> Przełącza na ekran mirroringu USB z podłączonego smartfona z systemem Android. (str.14) Wymagane jest podłączenie smartfona z systemem Android z aplikacją „Mirroring OA for JVC” i ustawić Mode na Mirroring for Android™. (str.14) |
|  | <ul style="list-style-type: none"> Przełącza na radio. (str.18) |
|  | <ul style="list-style-type: none"> Wyświetlanie ekranu Hands Free. (str.25) Jeżeli nie podłączono Apple CarPlay, Android Auto ani zestawu głośnomówiącego Bluetooth, zostaje wyświetlona wiadomość „Disconnected” na ekranie TEL. W przypadku podłączenia Apple CarPlay lub Android Auto, działa jak telefon w Apple CarPlay lub Android Auto. |
|  | <ul style="list-style-type: none"> Przełącza na ekran Android Auto z podłączonego smartfona Android. (str.13) Wymagane jest podłączenie smartfona z systemem Android kompatybilnym z Android Auto, a następnie ustawienie Mode na Android Auto. (str.14) |
|  | <ul style="list-style-type: none"> Wybiera odtwarzacz z obsługą Bluetooth. (str.21) |
|  | <ul style="list-style-type: none"> Odtwarza pliki z urządzenia USB. (str.15) |
|  | <ul style="list-style-type: none"> Przełącza na zewnętrzny komponent podłączony do wejścia AV-IN. (str.30) |
|  | <ul style="list-style-type: none"> Powoduje wyłączenie źródła AV. (str.9) |

Aby wybrać źródła odtwarzania na ekranie HOME (Dom)

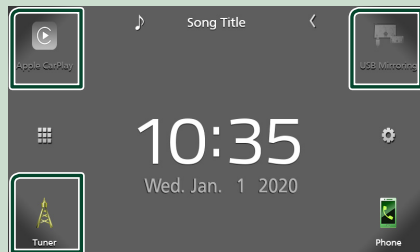

3 elementy wyświetlane na ekranie wyboru źródła w postaci dużych ikon są widoczne na ekranie HOME (Dom).

Elementy wyświetlane w tym obszarze możesz zmienić, personalizując ekran wyboru źródła. **(str.10)**

Aby wyłączyć źródło AV

- 1** Dotknąć  na ekranie HOME.

- 2** Dotknąć **AV Off**.



Dostosowywanie przycisków skrótu na ekranie HOME (Dom)

Można dowolnie dostosować położenie ikon źródła.

- 1 **Dotknąć**  na ekranie HOME.
- 2 **Aby przejść w tryb dostosowywania, należy dotknąć i przytrzymać ikonę, która zostanie przeniesiona.**
- 3 **Przeciągnąć ikonę w odpowiednie miejsce.**

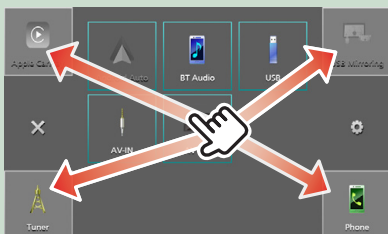

Opis ekranu sterowania źródłami

Niektóre funkcje można włączać korzystając z większości ekranów.

Wskaźniki

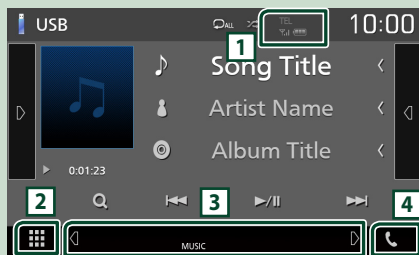

Podmenu







Informacje o podłączonym urządzeniu Bluetooth.

2 Ikona wszystkich źródeł

Wyświetla wszystkie źródła.

3 Drugi ekran

-   : Pomocniczy ekran zmienia się za każdym dotknięciem. Drugi ekran można także zmienić, przesuwając palcem po ekranie w lewo lub prawo.
- Wskaźniki: wyświetla stan bieżącego źródła itp.
 - **MUTE**: Funkcja Mute (Wycisz) jest aktywna.
 - **LOUD**: Funkcja sterowania głośnością jest włączona.
- Podmenu
 - **DIM**: Praca, po dotknięciu ikony: Pierwszy dotyk przyciemnia ekran, drugi przyciemnia ekran, a trzeci przywraca pierwotną jasność ekranu.
 - : Wyświetla ekran korektora graficznego. (**str.37**)
 - : Wyświetla ekran APP (Apple CarPlay/Android Auto) (**str.12**).

4

Dotknąć, aby wyświetlić ekran zestawu głośnomówiącego. (**str.25**)

W przypadku podłączenia Apple CarPlay lub Android Auto, działa jak telefon w Apple CarPlay lub Android Auto.

Ekran FUNKCJI

1 Naciśnij przycisk FNC.



➤ Zostanie wyświetlony ekran FUNKCJI.

2 Dotknąć, aby wyświetlić ekran FUNKCJI.

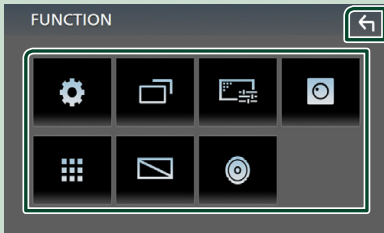

Zawartość tego menu została podana poniżej.

| | |
|--|--|
| | • Umożliwia wyświetlenie ekranu Menu SETUP. (str.31) |
| | • Wyświetla ekran APP (Apple CarPlay/Android Auto). (str.12) |
| | • Umożliwia wyświetlenie ekranu Screen Adjust (regulacja ekranu). (str.31) |
| | • Wyświetla widok z kamery. (str.29) |
| | • Wyświetlenie ekranu wyboru źródła. (str.9) |
| | • Umożliwia wyłączenie wyświetlania. (str.11) |
| | • Wyświetla ekran Audio. (str.35) |
| | • Zamknąć ekran FUNKCJI. |

Wyłączenie ekranu.

1 Wybrać na ekranie FUNKCJI.



● Aby wyłączyć ekran

1 Dotknij ekranu.

Ekran listy

Niektóre często używane przyciski funkcyjne dostępne są na ekranach list większości źródeł.



Wyświetla okno wyboru typu listy.

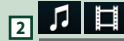

Wyświetla listę plików muzycznych/filmów.

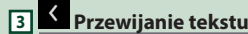

Umożliwia przewijanie wyświetlanego tekstu.

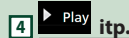

W tym miejscu wyświetlane są przyciski pełniące różne funkcje.

- **Play** : Odtwarza wszystkie utwory znajdujące się w folderze zawierającym bieżący utwór.
- **Up** / **Top** : Przechodzi do wyżej.



Można zmienić stronę w celu wyświetlenia większej liczby elementów, wciskając / .

- : Wyświetlenie górnej lub dolnej strony.



Umożliwia powrót do poprzedniego ekranu.

UWAGI

- Przyciski, których nie można aktywować z ekranu listy, nie są wyświetlane.

APLIKACJE

Obsługa funkcji Apple CarPlay

Apple CarPlay jest inteligentniejszym i bezpieczniejszym sposobem na korzystanie z iPhone'a w samochodzie. Apple CarPlay gromadzi zadania, które chcesz wykonywać korzystając z iPhone'a podczas jazdy i wyświetla je na ekranie tego produktu. Możesz korzystać z nawigacji, rozmawiać przez telefon, wysyłać i odbierać wiadomości, a także słuchać muzyki z iPhone'a podczas prowadzenia pojazdu. Aby ułatwić sobie obsługę iPhone'a, można również używać sterowania głosem przy użyciu asystentki Siri. Aby uzyskać szczegółowe informacje na temat Apple CarPlay, patrz

<https://www.apple.com/ios/carplay/>.

Zgodne urządzenia iPhone

Z Apple CarPlay można korzystać w połączeniu z następującymi modelami iPhone'ów.

- iPhone 11 Pro Max
- iPhone 11 Pro
- iPhone 11
- iPhone XR
- iPhone XS Max
- iPhone XS
- iPhone X
- iPhone 8 Plus
- iPhone 8
- iPhone 7 Plus
- iPhone 7
- iPhone SE
- iPhone 6s Plus
- iPhone 6s
- iPhone 6 Plus
- iPhone 6
- iPhone 5s
- iPhone 5c
- iPhone 5

Przygotowanie

1 Podłączenie iPhone'a z użyciem KS-U62 przez złącze USB. (str.45)

Jeśli iPhone kompatybilny z Apple CarPlay zostanie podłączony do gniazda USB, aktualnie podłączony smartfon z Bluetooth zostanie odłączony.

2 Odblokować iPhone'a.

Przyciski obsługi i dostępne aplikacje na ekranie głównym Apple CarPlay

Można korzystać z aplikacji z podłączonego iPhone'a. Wyświetlane pozycje oraz język używany na ekranie różnią się w zależności od podłączonego urządzenia.

Aby włączyć tryb Apple CarPlay, dotknąć ikony **Apple CarPlay** na ekranie wyboru źródła. (str.9)

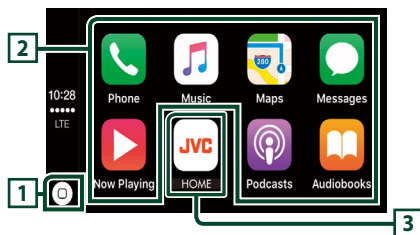

- Wyświetla ekran domowy Apple CarPlay.
- Dotknąć i przytrzymać, aby aktywować Siri.

2 Przyciski aplikacji

Uruchamia aplikację.

3 HOME

Wychodzi z ekranu Apple CarPlay i wyświetla ekran domowy.

Aby zamknąć ekran Apple CarPlay

1 Nacisnąć przycisk .

Korzystanie z Siri

Można włączyć Siri.

1 Nacisnąć przycisk .

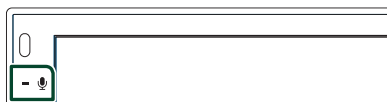

2 Rozmawiać z Siri.

Przełącz na ekran Apple CarPlay podczas słuchania treści z innego źródła

1 Nacisnąć przycisk **FNC** / przez 1 sekundę.



UWAGI

- Jeśli dźwięk jest odtwarzany przy użyciu Apple CarPlay, gdy ekran Apple CarPlay jest wyświetlony, źródło zostaje przełączone na Apple CarPlay.

Obsługa Android Auto™

Android Auto pozwala na korzystanie z funkcji smartfona z systemem Android wygodnego podczas prowadzenia pojazdu. Można łatwo korzystać z nawigacji, rozmawiać przez telefon, słuchać muzyki i korzystać z wygodnych funkcji telefonu z systemem Android podczas prowadzenia pojazdu.

Aby uzyskać szczegółowe informacje na temat Android Auto, patrz

<https://www.android.com/auto/> i <https://support.google.com/androidauto>.

Smartfon kompatybilny z systemem Android

Z Android Auto można korzystać w połączeniu ze smartfonom z systemem Android w wersji 5.0 lub nowszej.

UWAGI

- Android Auto może nie być dostępny na wszystkich urządzeniach i we wszystkich krajach lub regionach.

Przygotowanie

1 Podłączyć smartfona Android przez złącze USB. (str.45)

Aby korzystać z funkcji zestawu głośnomówiącego, podłączyć smartfona z systemem Android przez Bluetooth. Kiedy smartfon z systemem Android zgodny z Android Auto zostanie podłączone do gniazda USB, zostanie ono automatycznie połączone przez Bluetooth, a aktualnie podłączony smartfon Bluetooth zostanie odłączony.

2 Odblokować smartfon z systemem Android.

UWAGI

- Aby skorzystać z Android Auto, należy ustawić **Mode** na **Android Auto**. (str.14)

Przyciski obsługi i dostępne aplikacje na ekranie Android Auto

Można obsługiwać aplikacje zainstalowane na podłączonym smartfonie z systemem Android. Pozycje wyświetlane na ekranie są różne w zależności od podłączonego smartfona z systemem Android.

Aby włączyć tryb Android Auto, dotknąć ikony **Android Auto** na ekranie wyboru źródła. (str.9)

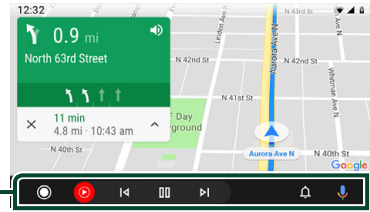

1 Przyciski aplikacji/informacji

Uruchamiają aplikację lub wyświetlają informacje.

Aby zamknąć ekran Android Auto

1 Nacisnąć przycisk .

Korzystanie ze sterowania głosem

1 Nacisnąć przycisk .



Aby anulować

1 Nacisnąć przycisk .

Przełączyć na ekran Android Auto podczas słuchania treści z innego źródła

1 Nacisnąć przycisk **FNC** / przez 1 sekundę.



UWAGI

- Jeśli dźwięk jest odtwarzany przy użyciu Android Auto, gdy ekran Android Auto jest wyświetlony, źródło zostaje przełączone na Android Auto.

Operacja mirroringu USB (tylko Android)

Kiedy smartfon jest podłączony do gniazda USB, można wyświetlać aplikację na urządzeniu i obsługiwać ją za pomocą urządzenia.

Przygotowanie

1 Pobierz aplikację do tworzenia kopii lustrzanej z serwisu Google Play.

Instalowanie najnowszej wersji aplikacji „Mirroring OA for JVC” na urządzeniu z systemem Android.

2 Sparuj smartfon z urządzeniem przez Bluetooth.

Patrz **Zarejestruj z urządzenia Bluetooth (str.22)** oraz **Podłączanie urządzenia Bluetooth (str.23)**.

Wybierz tryb urządzenia

1 Naciśnij przycisk **FNC**.

➤ Zostanie wyświetlony ekran FUNKCJI.

2 Dotknij .

➤ Wyświetlony zostanie ekran SETUP.

3 Dotknij **Device**.



4 Dotknij **Mode**.

5 Dotknij **Mirroring for Android™**.

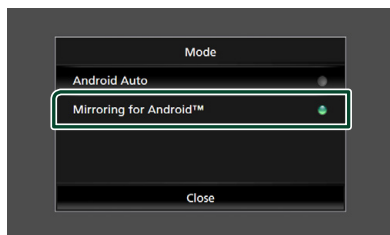

Smartfon kompatybilny z systemem Android

- Oprogramowanie Android w wersji 7.0 lub nowszej
- Linux Kernel w wersji 3.5 lub nowszej
- Obsługa Bluetooth

UWAGI

- Urządzenie może nie działać z niektórymi smartfonami z systemem Android.

Podłączanie smartfonu z systemem Android

1 Podłącz smartfona z systemem Android przez złącze USB.

2 Uruchom aplikację do powtarzania ekranu na smartfonie z systemem Android.

Dotknąć **OK**, aby uruchomić aplikację do tworzenia kopii lustrzanej.

Dotknąć **Start now**, aby rozpocząć przechwytywanie ekranu z systemu Android.

3 Zaczynij korzystać z powtarzania ekranu.

Obsługa aplikacji „Mirroring OA”

1 Uruchom aplikację do powtarzania ekranu na smartfonie, a następnie nawiąż połączenie z tym urządzeniem.

2 Nacisnąć przycisk .

3 Dotknij **USB Mirroring**.

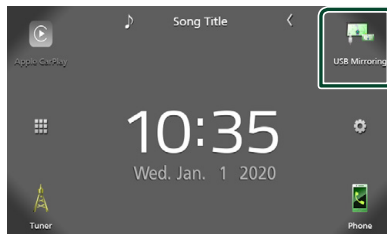



- Możliwe jest wyświetlenie tego ekranu smartfona z systemem Android na ekranie opisywanego urządzenia.

USB

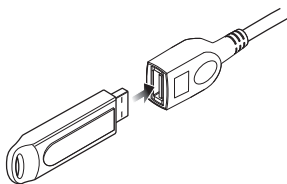

Podłączanie urządzenia USB

- 1 Podłączyć urządzenie USB za pomocą kabla USB. (str.44)



- 2 Nacisnąć przycisk .
- 3 Dotknąć .
- 4 Dotknąć **USB**. (str.9)

Odłączyć urządzenie USB

- 1 Nacisnąć przycisk .
- 2 Dotknąć .
- 3 Dotknąć symbolu źródła innego niż **USB**.
- 4 Odłączyć urządzenie USB.

Urządzenia USB, które można używać

W tym urządzeniu korzystać można z urządzeń USB klasy pamięci masowej.

Określenie „USB device” pojawiające się w niniejszym podręczniku oznacza urządzenie wykorzystujące pamięć flash.

● Informacje o systemie plików

System plików powinien być jednym z wymienionych poniżej.

- FAT16
- FAT32
- exFAT

UWAGI

- Urządzenie USB należy zainstalować w miejscu, gdzie nie będzie miało wpływu na bezpieczeństwo prowadzenia pojazdu.
- Nie można podłączyć urządzenia USB przez hub USB i uniwersalny czytnik kart pamięci (multi card reader).
- Należy wykonywać kopie bezpieczeństwa plików audio używanych w tym urządzeniu. Pliki mogą zostać usunięte w zależności od warunków pracy urządzenia USB. Producent nie jest odpowiedzialny za straty związane z utratą danych.

Podstawowa obsługa USB

Większość funkcji można włączać korzystając z ekranu sterowania źródłem oraz ekranu odtwarzania.

Ekran sterowania

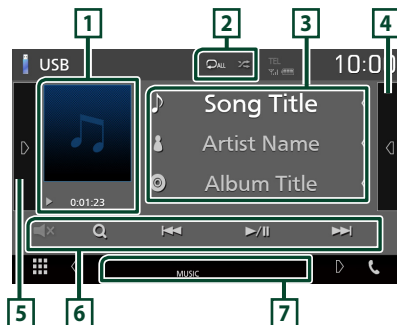

Otwórz szufladę

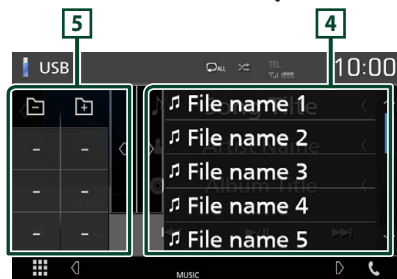







1 Okładka/ Wskaźnik trybu odtwarzania/ Czas odtwarzania

Wyświetlany jest obraz okładki obecnie odtwarzanego pliku.

- ▶, ▶▶, itp.: wskaźnik bieżącego trybu odtwarzania
Znaczenie poszczególnych ikon jest następujące:
▶ (odtwarzaj), ▶▶ (przewiń do przodu), ◀◀ (przewiń do tyłu), || (wstrzymaj).

2 / /

-  : powtarza bieżącą ścieżkę/bieżący folder. Po każdym dotknięciu przycisku tryb powtarzania przełączany jest w następującej sekwencji; Powtarzanie pliku () , powtarzanie folderu () , powtarzanie wszystkiego ()
-  : Odtwarza wszystkie ścieżki w bieżącym folderze w kolejności losowej. Po każdym dotknięciu przycisku tryb losowy jest przełączany w następującej sekwencji; Odtwarzanie plików w kolejności losowej () , odtwarzanie w kolejności losowej wyłączone ()

3 Informacje o ścieżce

Umożliwia wyświetlenie informacji o bieżącym pliku.

Jeśli nie ma informacji ze znacznika, wyświetlana jest tylko nazwa pliku i nazwa folderu.



4 Lista zawartości

Dotknięcie ekranu po prawej stronie wyświetli listę zawartości. Ponowne dotknięcie zamknie listę.







Wyświetla listę odtwarzania. Po dotknięciu nazwy utworu/pliku na liście, rozpocznie się odtwarzanie.

5 Panel funkcji

Dotknąć lewej strony ekranu, aby wyświetlić panel funkcji. Dotknąć ponownie, aby zamknąć panel.

-   : Wyszukuje poprzedni/następny folder.
- **ASPECT** (Wyłącznie podczas odtwarzania pliku wideo): Umożliwia wybranie trybu ekranu.
 - Full** : zmienia współczynnik kształtu wideo i wyświetla je na pełnym ekranie.
 - Normal** : Ekran o proporcjach kształtu 4:3.
 - Auto** : wyświetla nagranie wideo na pełnym ekranie w pionie lub poziomie bez zmiany współczynnika kształtu.

6 Przyciski obsługi

-  : Umożliwia wyszukiwanie ścieżek/plików. Aby poznać szczegóły na temat operacji wyszukiwania, patrz **Operacja wyszukiwania (str.17)**.
-   : Umożliwia wyszukanie poprzedniej/następnej ścieżki/pliku. Dotknąć i przytrzymać, aby szybko przewinąć naprzód lub wstecz.
-   : Włączenie lub wstrzymanie odtwarzania.
-   : Dotknąć, aby włączyć lub wyłączyć wyciszenie.

7 Pozycje wyświetlacza

- **VIDEO** : Oznacza plik wideo.
- **MUSIC** : Oznacza plik muzyczny.

Ekran video



8 Obszar wyszukiwania pliku (wyłącznie pliki filmów)

Dotknąć, aby wyszukać następny/poprzedni plik.

9 Obszar wyświetlania przycisków (wyłącznie pliki filmów)

Dotknąć, aby wyświetlić ekran sterowania.

Operacja wyszukiwania

Pliki muzyczne lub filmy można odnaleźć za pomocą niżej opisanych operacji.

1 Dotknąć **Q**.

2 Dotknąć **▼**.



3 Wybierz typ listy.

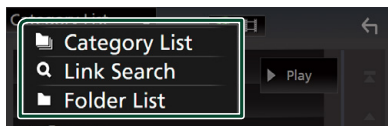

UWAGI

- Aby poznać operacje na ekranie listy, patrz **Ekran listy (str.11)**.

Wyszukiwanie kategorii

Można wyszukiwać pliki, wybierając kategorię.

1 Dotknąć **Category List**.

2 Wybrać, czy wyszukiwać po plikach audio .

3 Dotknąć żądaną kategorię.

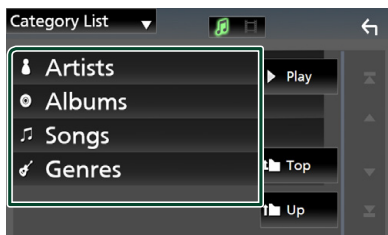

- Wyświetlona zostanie lista zgodna z dokonany wybór.

4 Dotknąć, by wybrać żądaną pozycję z listy. Niniejszy krok należy powtarzać, aż odnaleziony zostanie żądany plik.

Wyszukiwanie powiązane

Możliwe jest wyszukanie pliku tego samego wykonawcy/albumu/gatunku, co plik aktualnie odtwarzany.

1 Dotknąć **Link Search**.

2 Dotknij pożądany typ tagów. Można wybierać spośród wykonawców, albumów oraz gatunków.

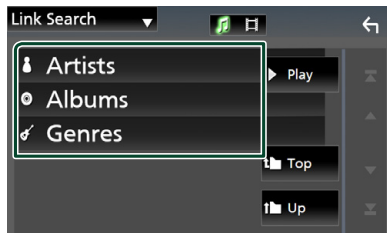

- Wyświetlona zostanie lista zgodna z dokonany wybór.

3 Dotknąć żądaną pozycję znajdującą się na liście treści.

Wyszukiwanie w folderze

Możliwe jest wyszukanie pliku z wykorzystaniem hierarchii.

1 Dotknąć **Folder List** (Lista folderów).

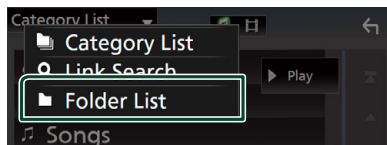

2 Dotknąć żądany folder.

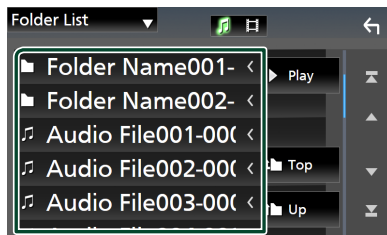

Po dotknięciu folderu zostanie wyświetlona jego zawartość.

3 Dotknąć, by wybrać żądaną pozycję z listy. Niniejszy krok należy powtarzać, aż odnaleziony zostanie żądany plik.

TUNER

Podstawowa obsługa tunera

Większością funkcji można sterować korzystając z ekranu sterowania źródłem.

Aby włączyć tuner, dotknij ikony **Tuner** na ekranie wyboru źródła. (**str.9**)

Ekran sterowania

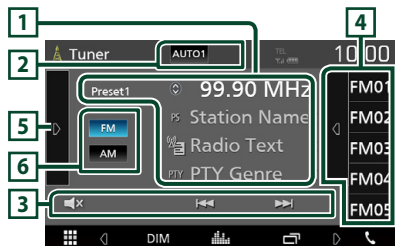

Otwórz szufladę

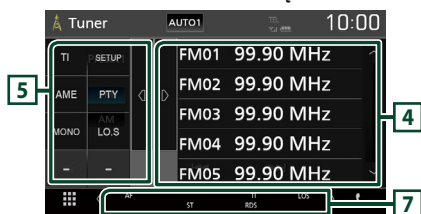

1 Wyświetlanie informacji

Wyświetla informacje o bieżącej stacji:
Częstotliwość

Dotknięcie  pozwala na przełączanie między treścią A a treścią B.

- Treść A: Nazwa stacji (PS), tekst RDS, gatunek PTY
- Treść B: Tekst RDS plus, wykonawca tytułu



Preset#: Numer zapisanej pozycji

2 Wyszukiwanie trybu

Umożliwia przełączanie trybu wyszukiwania w następującej sekwencji: ; **AUTO1**, **AUTO2**, **MANUAL**.

- **AUTO1**: Automatyczne włączanie stacji z dobrym sygnałem.
- **AUTO2**: Włączanie po kolei stacji zapisanych w pamięci.
- **MANUAL**: Ręczne przełączanie na następną częstotliwość radiową.

3 Przyciski operacyjne

-   : Umożliwia dostrojenie stacji. Zmienić można sposób, w jaki przełączana jest częstotliwość.
-  : Dotknięcie, aby włączyć lub wyłączyć wyciszenie.

4 Lista Preset

- Dotknięcie ekranu po prawej stronie wyświetli listę zaprogramowanych stacji. Ponowne dotknięcie zamknie listę.
- Przywołauje stację zapisaną w pamięci.
- Po przytrzymaniu przez 2 sekundy zapisuje aktualnie odbieraną stację w pamięci.

5 Panel funkcji

Dotknąć lewej strony ekranu, aby wyświetlić panel funkcji. Dotknąć ponownie, aby zamknąć panel.

- **TI** (wyłącznie tuner FM): Umożliwia włączenie trybu informacji o ruchu na drogach. Aby poznać szczegóły, patrz temat **Informacje o ruchu (str.20)**.
- **SETUP** (wyłącznie FM): Wyświetla ekran USTAWIEN tunera. Aby uzyskać szczegółowe informacje, patrz **Ustawienia tunera (str.20)**.
- **AME**: Automatycznie zapisuje stację w pamięci. Aby poznać szczegóły, patrz **Automatyczne wprowadzanie do pamięci (str.19)**.
- **PTY** (tylko tuner FM): Umożliwia wyszukanie programu poprzez ustawienie typu programu. Aby poznać szczegóły, patrz **Wyszukiwanie według typu programu (str.19)**.
- **MONO** (wyłącznie tuner FM): Wybór odbioru monofonicznego.
- **LO.S** (tylko tuner FM): Włączanie lub wyłączanie funkcji Przeszukiwanie lokalne.

6 FM AM

Przełączanie pasma.

7 Pozycje wyświetlacza

- **ST**: Odbierana jest audycja stereo.
- **MONO**: Włączona jest funkcja wymuszonego mono.
- **AF**: Funkcja wyszukiwania AF jest włączona.
- **LOS**: Funkcja Local Seek jest włączona.

- **RDS**: Oznacza stan stacji Radio Data System, gdy włączona jest funkcja AF.
Biały: Radio Data System jest odbierany.
Pomarańczowy: Radio Data System nie jest odbierany.
- **TI**: Oznacza stan odbioru informacji o ruchu drogowym.
Biały: Sygnał TP jest odbierany.
Pomarańczowy: Sygnał TP nie jest odbierany.

Obsługa pamięci

Automatyczne wprowadzanie do pamięci

Możliwe jest automatyczne zapisanie w pamięci stacji o silnych sygnałach.

1 Dotknąć przycisk żądanego pasma.

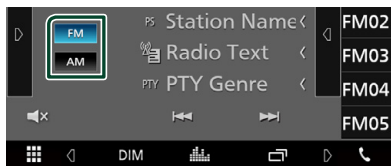

2 Dotknąć > po lewej stronie ekranu. Dotknąć AME.

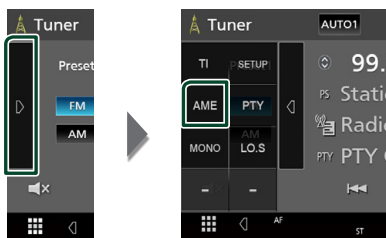

> Wyświetlony zostanie ekran potwierdzenia.

3 Dotknąć przycisku Yes.

> Rozpoczęte zostanie automatyczne wprowadzanie do pamięci.

Ręczne wprowadzanie do pamięci

Możliwe jest zapisanie w pamięci aktualnie odbieranej stacji.

1 Wybierz stację, która ma zostać zapisana w pamięci.

2 Dotknąć FM# (#:1-24) lub AM# (#:1-12), gdzie będzie przechowywana wybrana stacja i przytrzymać przez 2 sekundy.

Operacja wybierania

Wybór zapisanego ustawienia

Możliwe jest wprowadzenie na listę i wybranie zapisanych stacji.

1 Dotknąć < po prawej stronie ekranu. Wybrać stację z listy.



Wyszukiwanie według typu programu (wyłącznie tuner FM)

Słuchając FM można dostroić się do stacji nadającej programy określonego typu.

1 Dotknąć > po lewej stronie ekranu. Dotknąć PTY.

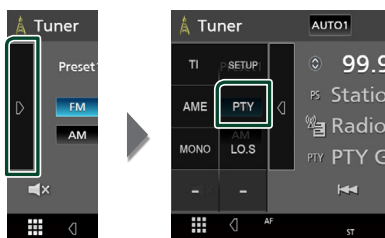

> Pojawi się ekran „PTY Search”.

2 Wybrać typ programu z listy.

3 Dotknąć przycisku Search.

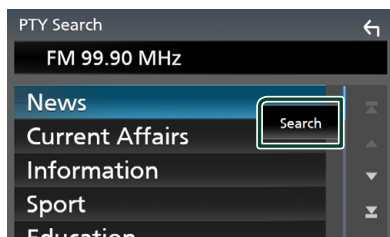

Możliwe jest wyszukiwanie stacji nadającej wybrany typ programów.

Informacje o ruchu (tylko tuner FM)

Po rozpoczęciu nadawania biuletynu o ruchu na drogach można automatycznie słuchać i oglądać podawane informacje. Jednakże ta opcja wymaga funkcji Radio Broadcast Data System, która zawiera informacje TI.

- 1 Dotknąć **TI** po lewej stronie ekranu. Dotknij **TI**.

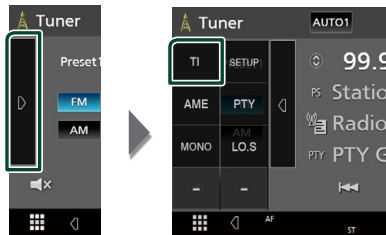

- Tryb informacji o ruchu na drogach jest ustawiony.

Po rozpoczęciu biuletynu o ruchu na drogach

Ekran z informacjami o ruchu drogowym pojawi się automatycznie.

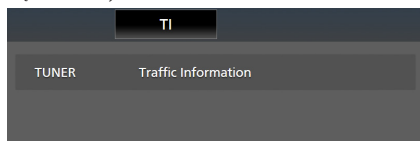

Ustawienia tunera (tylko FM)

Można ustawić parametry odnoszące się do tunera.

- 1 Dotknąć **SETUP** po lewej stronie ekranu. Dotknąć **SETUP**.

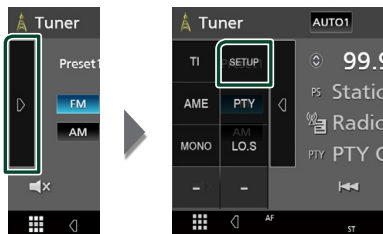

- Wyświetlony zostanie ekran Tuner SETUP.

- 2 Każdy z elementów ustawić w następujący sposób.

■ AF

Gdy odbiór jest słaby, funkcja ta automatycznie przełącza na stację o lepszym odbiorze na innej częstotliwości, która nadaje ten sam program w tej samej sieci Radio Data System. Domyślnie ustawione jest „ON”.

■ Regional

Wybór, czy radio ma się przełączać na stację tylko z określonego regionu przy użyciu „AF”. Domyślnie ustawione jest „ON”.

■ RDS CT

Synchronizacja zegara tego urządzenia z danymi czasu z systemu Radio Data System (RDS).

„ON” (Włącz) (domyślnie), „OFF” (Wyłącz)

Sterowanie Bluetooth

Podczas korzystania z funkcji Bluetooth używać można różnych funkcji: słuchać plików audio, wykonywać/odbierać połączenia.

Informacje dotyczące urządzeń Bluetooth®



Bluetooth to technologia bezprzewodowej komunikacji radiowej krótkiego zasięgu wykorzystywana w urządzeniach przenośnych, takich jak telefony komórkowe czy komputery przenośne.

Urządzenia Bluetooth mogą być ze sobą połączone bezprzewodowo.

UWAGI

- Podczas jazdy nie wykonuj skomplikowanych czynności, takich jak wybieranie numerów, korzystanie z listy kontaktów itp. Czynności te powinno się wykonywać w chwili, gdy samochód jest zatrzymany i znajduje się w bezpiecznym miejscu.
- Możliwość podłączenia urządzeń Bluetooth do urządzenia uzależniona jest od wersji standardu Bluetooth tych urządzeń.
- Urządzenie może nie być kompatybilne z niektórymi urządzeniami Bluetooth.
- Warunki połączenia mogą zależeć od otoczenia.
- Niektóre urządzenia Bluetooth zostaną odłączone w chwili wyłączenia jednostki.

Informacje o telefonie komórkowym i odtwarzaczu audio Bluetooth

Niniejsze urządzenie spełnia następujące wymagania techniczne Bluetooth:

Wersja

Bluetooth wer. 4.1

Profil

Telefon komórkowy:

HFP (Hands Free Profile)

SPP (Serial Port Profile)

PBAP (Phonebook Access Profile)

Odtwarzacz audio :

A2DP (Advanced Audio Distribution Profile)

AVRCP (Audio/Video Remote Control Profile)

(Profil zdalnego sterowania audio/wideo)

Kodek dźwięku

SBC, AAC

UWAGI

- Urządzenia obsługujące funkcje Bluetooth otrzymały certyfikat zgodności ze standardem Bluetooth po przeprowadzeniu procedury organizacji Bluetooth SIG.
- Jednakże urządzenia te mogą nie połączyć się z danym telefonem komórkowym w zależności od jego typu.

Zarejestruj z urządzenia Bluetooth

Przed rozpoczęciem korzystania z funkcji Bluetooth konieczne jest zarejestrowanie odtwarzacza audio Bluetooth lub telefonu komórkowego w urządzeniu.

Można rejestrować do 7 urządzeń Bluetooth.

UWAGI

- Można rejestrować maksymalnie 7 urządzeń Bluetooth. Przy próbie rejestracji ósmego urządzenia Bluetooth, najwcześniej podłączone urządzenie Bluetooth zostanie usunięte, aby zarejestrować ósme.

1 Włączyć funkcję Bluetooth w smartfonie/telefonie komórkowym.

2 Wyszukać urządzenia („KW-M*****”) na swoim smartfonie/telefonie komórkowym.

3 Obsługa w smartfonie/telefonie komórkowym w zależności od wyświetlonych komunikatów.

- Potwierdzić żądanie na smartfonie/telefonie komórkowym.

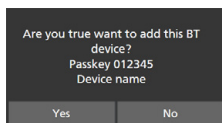

- Jeśli wymagany jest kod PIN, wprowadzić kod („0000”).

4 Dotknąć przycisku **Yes**.

Po zakończeniu przesyłania danych i połączenia, na ekranie pojawi się ikona połączenia Bluetooth.

Ustawianie Bluetooth

1 Naciśnij przycisk **FNC**.

- Zostanie wyświetlony ekran FUNKCJI.

2 Dotknąć .

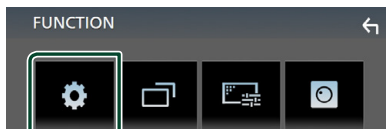

- Wyświetlony zostanie ekran Menu SETUP (Menu programowania).

3 Dotknij **Bluetooth**.



- Wyświetlony zostanie ekran Bluetooth SETUP (Bluetooth PROGRAMOWANIE). Aby dowiedzieć się więcej na temat każdego z ustawień, patrz dalsza część podręcznika.

- Podłączenie urządzenia Bluetooth (**str.23**)

Podłączanie urządzenia Bluetooth

- 1 Dotknąć **Select Device** (Wybierz urządzenie) na ekranie Bluetooth SETUP.

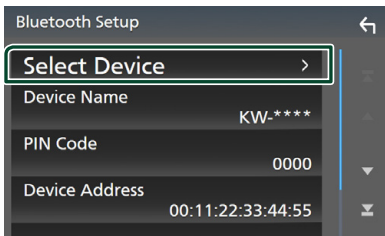

- 2 Dotknij przycisku **< >**, z którą chcesz się połączyć.

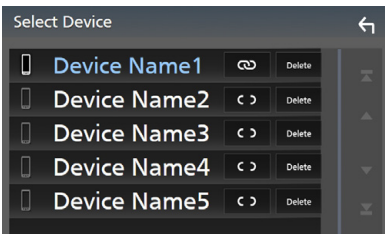

UWAGI

- Jeśli ikona jest podświetlona, oznacza to, że urządzenie wykorzysta podświetlony produkt.

Usuwanie zainstalowanego urządzenia Bluetooth

- 1 Dotknąć **Delete**.

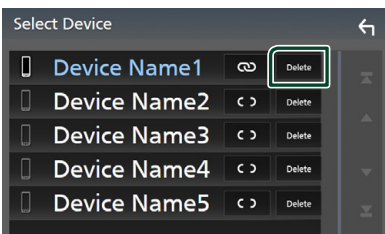

- Zostanie wyświetlony komunikat potwierdzenia.

- 2 Dotknąć przycisku **Yes**.

Odtwarzanie z urządzenia audio Bluetooth

Większością funkcji można sterować korzystając z ekranu sterowania źródłem.

Aby wyłączyć źródło Bluetooth, dotknąć ikonę **BT Audio** na ekranie wyboru źródła. (**str.9**)

Podstawowa obsługa Bluetooth

Ekran sterowania

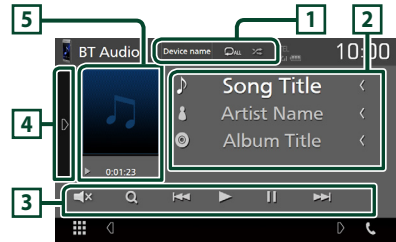

1 Nazwa urządzenia/ /

- Nazwa podłączonego urządzenia.
- : powtarza bieżącą ścieżkę/bieżący folder. Po każdym dotknięciu przycisku, tryb powtarzania przełączany jest w następującej kolejności: powtarzanie pliku (), Powtarzanie folderu (), powtarzanie wszystkich utworów (), powtarzanie wyłączone ().
- : Odtwarza wszystkie ścieżki w bieżącym folderze w kolejności losowej. Po każdym dotknięciu przycisku tryb losowy jest przełączany w następującej kolejności: Wszystkie losowo (), Losowanie wyłączone ().
- Operacje i wskazania na ekranie mogą różnić się w zależności od ich dostępności na podłączonym urządzeniu.

2 Wyświetlanie informacji *

Umożliwia wyświetlenie informacji o nazwie ścieżki.

3 Przyciski operacyjne*

- **Q** : Szuka pliku. Patrz **Wyszukiwanie plików (str.24)**.
- **◀▶** : Umożliwia wyszukanie poprzednich/następnych treści. Dotknąć i przytrzymać, aby szybko przewinąć naprzód lub wstecz.
- **▶** : Odtwarzanie.
- **⏸** : Pauza.
- **🔊** : Dotknąć, aby włączyć lub wyłączyć wyciszenie.

4 Panel funkcji

Dotknąć lewej strony ekranu, aby wyświetlić panel funkcji. Dotknąć ponownie, aby zamknąć panel.

- **BT DEVICE CHANGE** : Wybór urządzenia do podłączenia przez Bluetooth audio (A2DP) lub APLIKACJE (SPP). Patrz **Podłączanie Bluetooth audio (str.24)**.

5 Wskaźnik trybu odtwarzania/ Czas odtwarzania

- ▶, **⏸** : wskaźnik bieżącego trybu odtwarzania
Znaczenie poszczególnych ikon jest następujące;
- ▶ (odtwarzaj), ▶▶ (przewiń do przodu), ◀◀ (przewiń do tyłu), **⏸** (wstrzymaj).

* Te pozycje są wyświetlane wyłącznie wtedy, gdy podłączony jest odtwarzacz audio obsługujący profil AVRCP.

UWAGI

- Jeśli przyciski operacji nie są wyświetlane, odtwarzanie należy obsługiwać z wykorzystaniem odtwarzacza.
- Zależnie od telefonu komórkowego lub odtwarzacza audio, dźwięk może być słyszalny i możliwe może być sterowanie nim, ale informacje tekstowe mogą nie być pokazywane.
- Jeśli poziom głośności jest zbyt niski, należy go zwiększyć w telefonie komórkowym lub odtwarzaczu audio.

Podłączanie Bluetooth audio

Wybór urządzenia do podłączenia przez Bluetooth audio (A2DP) lub APLIKACJE (SPP).

- 1 Dotknąć ekranu po lewej stronie. Dotknąć **BT DEVICE CHANGE** (Zmiana urządzenia BT).

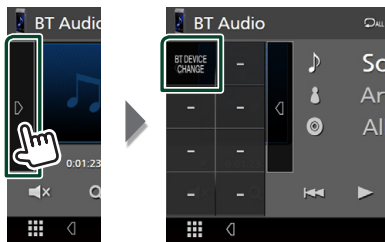

- 2 Dotknąć nazwę urządzenia, które ma zostać podłączone.



Wyszukiwanie plików

- 1 Dotknąć **Q**.
- 2 Dotknąć żądany plik lub folder.

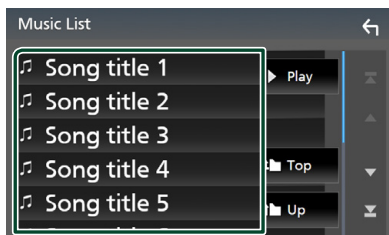

Po dotknięciu folderu zostanie wyświetlona jego zawartość.

- 3 Dotknąć żądaną pozycję znajdującą się na liście treści.

▶ Rozpoczęte zostanie odtwarzanie.

UWAGI

- Aby poznać operacje na ekranie listy, patrz **Ekran listy (str.11)**.

Korzystanie z zestawu głośnomówiącego

Podłączenie do urządzenia telefonu Bluetooth pozwala na korzystanie z funkcji telefonu.

UWAGI

- Po podłączeniu Apple CarPlay lub Android Auto niemożliwe będzie korzystanie z Bluetooth w trybie głośnomówiącym. Można korzystać wtedy tylko z funkcji głośnomówiącej Apple CarPlay lub Android Auto.

Nawiązywanie połączenia telefonicznego

1 Dotknąć Phone / 📞.

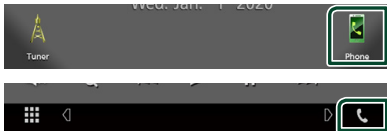

► Wyświetlony zostanie ekran Hands Free.

UWAGI

- Jeśli telefon komórkowy obsługuje PBAP, można wyświetlić listę kontaktów oraz listy połączeń na ekranie dotykowym, gdy telefon komórkowy jest podłączony.
 - Lista kontaktów: do 1000 wpisów
 - Do 20 pozycji zawierających wybrane połączenia, odebrane połączenia i nieodebrane połączenia

2 Wybrać sposób wybierania numeru.

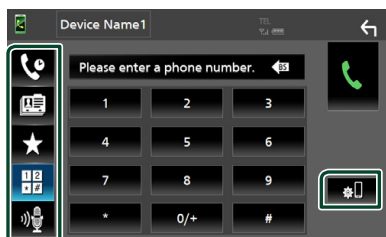

- 📞: Nawiązanie połączenia za pomocą rejestru połączeń
- 📁: Nawiązanie połączenia za pomocą listy kontaktów książki telefonicznej
- ★: Nawiązanie połączenia za pomocą numeru wpisanego do pamięci
- 📞: Nawiązanie połączenia poprzez wpisanie numeru telefonu

- 🗣️: Rozpoznawanie głosu (**str.26**)
- ⚙️: USTAWIENIA Bluetooth

● USTAWIENIA Bluetooth

1) Dotknąć ⚙️.

Wyświetlony zostanie ekran Bluetooth SETUP (Bluetooth PROGRAMOWANIE).

UWAGI

- Ikony stanu takie, jak bateria i antena, mogą różnić się od ikon wyświetlanych w telefonie komórkowym.
- Włączenie trybu cichego telefonu komórkowego może wyłączyć zestaw głośnomówiący.

Nawiązywanie połączenie z wykorzystaniem rejestru połączeń

1 Dotknąć 📞.

2 Z listy wybrać numer telefonu.



Nawiązywanie połączenie poprzez wprowadzenie numeru telefonu

1 Dotknąć 📞.

2 Używając przycisków numerycznych wprowadzić numer telefonu.

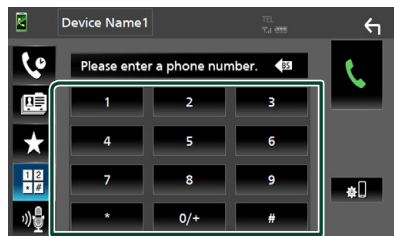

3 Dotknąć 📞.

Nawiązywanie połączenia z wykorzystaniem wstępnie ustawionego numeru

- 1 Dotknąć .
- 2 Dotknąć nazwy lub numeru telefonu.

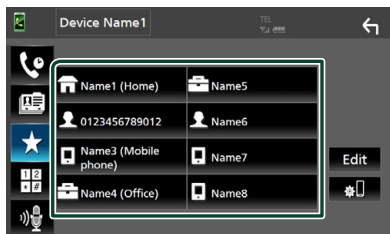

Nawiązywanie połączenia z wykorzystaniem książki telefonicznej

- 1 Dotknąć .
- 2 Wybrać z listy osobę, do której chce się zadzwonić.



- 3 Z listy wybrać numer telefonu.

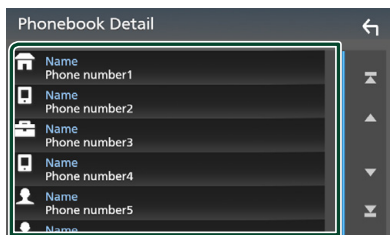

UWAGI

- Jeśli żadna książka telefoniczna nie została pobrana, dotknijcie **Download Phonebook Now** (Pobierz książkę telefoniczną teraz) rozpocznie pobieranie książki telefonicznej.

Rozpoznawanie głosu

Można uzyskać dostęp do funkcji rozpoznawania głosu w telefonie komórkowym podłączonym do tego urządzenia. Można przeszukiwać książkę telefoniczną telefonu komórkowego używając głosu. (Funkcjonalność zależy od telefonu komórkowego.)

- 1 Nacisnąć przycisk .

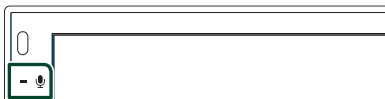



- Pojawia się ekran Voice Recognition (Rozpoznawanie głosu).

- 2 Rozpoczęcie rozmowy.

UWAGI

- Można używać funkcji rozpoznawania głosu dotykając  na ekranie Hands Free (system głośnomówiący).

Odebranie rozmowy

- 1 Dotknąć , by odebrać połączenie telefoniczne lub , aby odrzucić połączenie przychodzące.



UWAGI

- Podczas wyświetlania widoku z kamery ten ekran nie pojawi się, nawet jeśli wykryte zostanie połączenie przychodzące. Aby wyświetlić ten ekran, dźwignię zmiany biegów pojazdu przesunąć w położenie jazdy do przodu.

Kończenie rozmowy

- 1 Podczas rozmowy dotknij .

Operacje podczas połączenia



● Regulacja głośności słuchawki

Nacisnąć przycisk  lub .





● Przesyłanie tonów wybierania

Dotknąć **DTMF** by wyświetlić ekran wprowadzania tonowego.

Przesyłanie tonów jest możliwe po dotknięciu żądanych przycisków na ekranie.

● Przełączanie odbioru głosu

Dotknięcie  /  za każdym razem powoduje przełączenie wyprowadzania głosu pomiędzy telefonem, a głośnikiem.

● Połączenie oczekujące

Gdy podczas rozmowy zadzwoni inny numer, można odpowiedzieć na nową odbieraną rozmowę, dotykając . Bieżące połączenie jest zawieszane.

Przy każdym dotknięciu , zmieni się rozmówca.

Po dotknięciu  bieżące połączenie zostanie zakończone, a rozmowa zostanie przełączona na połączenie oczekujące.

■ Numer telefonu zapisany w pamięci

W urządzeniu zarejestrować można często wykorzystywane numery telefonów.

1 Dotknąć .

2 Dotknąć **Edit** (Edycja).

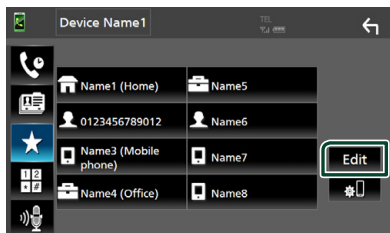

3 Wybrać miejsce zapisu w pamięci.

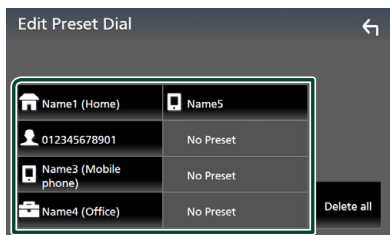

■ Delete All

Aby usunąć numery zapisane w pamięci, dotknij **Delete all**, a następnie dotknij **Yes** na ekranie potwierdzającym.

4 Wybrać sposób zapisu w pamięci.

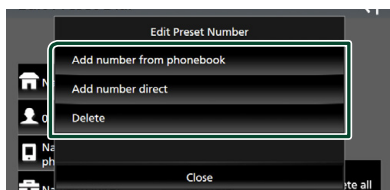

■ Add number from phonebook

Wybierz numer do zapisania, korzystając z książki telefonicznej. Patrz **Nawiązywanie połączenia z wykorzystaniem książki telefonicznej** (str.26).

■ Add number direct

Wprowadzić bezpośrednio numer telefonu i dotknąć **SET** (Ustaw). Patrz **Nawiązywanie połączenie poprzez wprowadzenie numeru telefonu** (str.25).

■ Delete

Aby usunąć numer zapisany w pamięci, naciśnij **Delete**, a następnie naciśnij **Yes** na ekranie potwierdzającym.

■ Przenoszenie książki telefonicznej

Można przenieść książkę telefoniczną ze swojego smartfona Bluetooth przez PBAP.

1 Dotknąć .

2 Dotknąć .

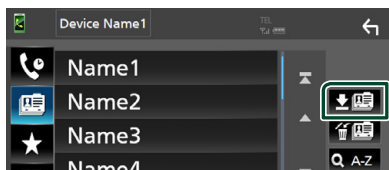

➤ Rozpocznie się przekazywanie danych z listy kontaktów.

UWAGI

- Jeśli książka telefoniczna zawiera ponad 1 000 wpisów, danych książki telefonicznej nie można przenieść.

Usuwanie książki telefonicznej

1 Dotknąć .

➤ Zostanie wyświetlony komunikat potwierdzenia.

2 Dotknąć przycisku **Yes**.

Inne Komponenty Zewnętrzne

Widok z kamery

UWAGI

- Żeby podłączyć kamerę, patrz **str.44**.
- Aby móc korzystać z kamery wstecznej, konieczne jest podłączenie przewodu REVERSE. (**str.44**)
- Ekran z kamery cofania jest wyświetlany po włączeniu biegu wstecznego (R).

Wyświetlanie ekranu kamery

1 Naciśnij przycisk **FNC**.

- Zostanie wyświetlony ekran FUNKCJI.

2 Dotknąć .

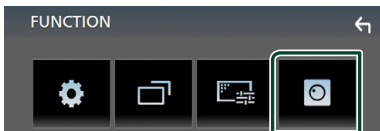

- Zostanie wyświetlony ekran widoku z kamery.

3 Każdą z pozycji wyregulować w następujący sposób.



1 Kamera wyłączona

- Dotknąć, aby zamknąć ekran kamery.

Konfiguracja kamery

1 Naciśnij przycisk **FNC**.

- Zostanie wyświetlony ekran FUNKCJI.

2 Dotknąć .

- Wyświetlony zostanie ekran Menu SETUP (Menu programowania).

3 Dotknąć **Camera**.

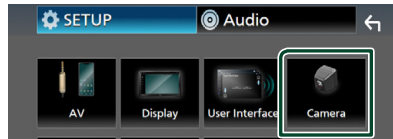

- Zostanie wyświetlony ekran kamery.

4 Każdy z elementów ustawić w następujący sposób.

■ Parking Guidelines

Można wyświetlić linie pomocnicze parkowania, co ułatwia parkowanie po włączeniu biegu wstecznego (R). Domyślnie ustawione jest „ON”.

■ Guidelines SETUP

Po wybraniu **ON** (Wł.) dla **Parking Guidelines**, należy wyregulować linie pomocnicze parkowania. Patrz **Regulowanie linii pomocniczych parkowania (str.30)**.

Regulowanie linii pomocniczych parkowania

UWAGI

- Zainstaluj kamerę wsteczną w odpowiednim miejscu zgodnie z dołączonymi do niej instrukcjami.
- Regulując linie ułatwiające parkowanie, zaciągnij hamulec ręczny, żeby uniemożliwić ruch samochodu.

- 1 Dotknąć **ON (WŁ.)** dla **Parking Guidelines** (Linie pomocnicze parkowania) na ekranie Kamera. (str.29)
- 2 Dotknąć przycisku **Guidelines SETUP** (Konfiguracja linii pomocniczych parkowania) na ekranie Kamera.
- 3 Wyregulować linie pomocnicze parkowania, wybierając symbol .

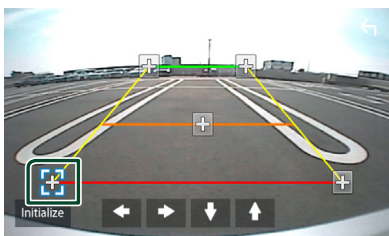

- 4 Regulacja położenia wybranego symbolu.

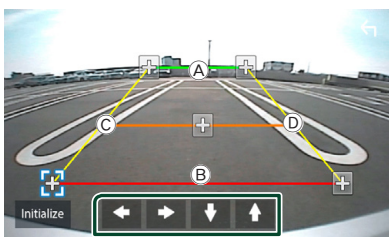

Dopilnować, aby **(A)** i **(B)** były ustawione równoległe w poziomie, a **(C)** i **(D)** miały jednakową długość.

UWAGI

- Dotknąć **Initialize**, a następnie **Yes**, żeby przywrócić wszystkie domyślne pozycje początkowe wszystkich symboli. 

Zewnętrzne odtwarzacze audio/video—AV-IN

- 1 Podłączyć zewnętrzny komponent do wejścia AV-IN. (str.44)
- 2 Wybrać **AV-IN** jako źródło. (str.9)
- 3 Włączyć podłączony komponent i rozpocznij odtwarzanie ze źródła.

Konfiguracja

Konfiguracja ekranu monitora

Na ekranie wideo można wyregulować jakość obrazu.

1 Naciśnij przycisk **FNC**.

- Zostanie wyświetlony ekran FUNKCJI.

2 Dotknij .

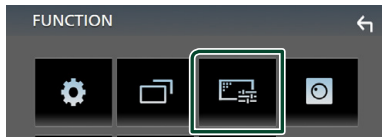

- Wyświetlony zostanie ekran Screen Control.

3 Każdą z pozycji wyregulować w następujący sposób.

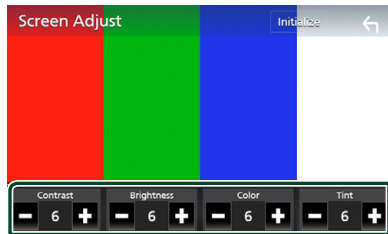

- **Contrast / Brightness / Color / Tint**
Wyregulować każdą z pozycji.

UWAGI

- Pozycje regulacji są różne zależnie od bieżącego źródła.

Konfiguracja systemu

1 Naciśnij przycisk **FNC**.

- Zostanie wyświetlony ekran FUNKCJI.

2 Dotknij .

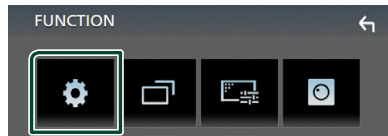

- Aby dowiedzieć się więcej na temat każdego z ustawień, patrz dalsza część podręcznika.

- Konfigurowanie AV (**str.34**)
- Konfiguracja ekranu (**str.33**)
- Konfigurowanie interfejsu użytkownika (**str.32**)
- Konfiguracja kamery (**str.29**)
- Konfiguracja funkcji specjalnych (**str.33**)
- Konfiguracja Bluetooth (**str.22**)
- Konfiguracja urządzenia (**str.14**)

Konfiguracja interfejsu użytkownika

Można regulować ustawienia różnych parametrów interfejsu użytkownika.

- 1 Naciśnij przycisk **FNC**.
 - Zostanie wyświetlony ekran FUNKCJI.
- 2 Dotknąć .
 - Wyświetlony zostanie ekran SETUP.
- 3 Dotknij **User Interface**.



- Wyświetlony zostanie ekran User Interface (Interfejs użytkownika).

- 4 Każdy z elementów ustawić w następujący sposób.

■ Beep

Włączanie lub wyłączanie dźwięku naciśnięcia klawiszy.

Domyślnie ustawione jest „OFF”.

■ Language

Wybiera język.

■ Steering Remote Controller

Ustawia żądaną funkcję zdalnego sterowania z kierownicy. Patrz **Funkcja uczenia pilota zdalnego sterowania (str.32)**.

■ Time Format

Wybierz format wyświetlania czasu. „12-Hour”/ „24-Hour” (Domyślnie)

■ Clock Adjust

Ustawić ręcznie datę i czas. (str.6)

Funkcja uczenia pilota zdalnego sterowania

Ta funkcja jest dostępna tylko wtedy, gdy pojazd jest wyposażony w elektryczne kierowanie pilotem zdalnego sterowania.

Jeśli pilot zdalnego sterowania nie jest zgodny, uczenie się może nie zostać zakończone i może zostać wyświetlony komunikat o błędzie.

- 1 Dotknąć **Steering Remote Controller** na ekranie **Interfejs użytkownika**.
 - Zostanie wyświetlony ekran sterowania pilotem zdalnego sterowania.
- 2 Dotknąć funkcję, która ma zostać ustawiona.

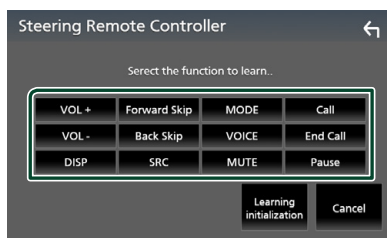

- 3 Naciśnij i przytrzymaj przycisk sterowania pilotem zdalnego sterowania.
- 4 Powtórz kroki 2 i 3, jeśli jest to konieczne.
- 5 Dotknąć .

UWAGI

- W razie konieczności zmiany funkcji już nauczonej, należy wybrać funkcję z listy funkcji w kroku 2, a następnie nacisnąć i przytrzymać przycisk, który ma zostać zmieniony.
- Potwierdzić zawartość ustawialnej funkcji na liście funkcji. Nie można edytować listy funkcji.

Konfiguracja funkcji specjalnych

Można skonfigurować parametry specjalne.

- 1 Naciśnij przycisk **FNC**.
 - Zostanie wyświetlony ekran FUNKCJI.
- 2 Dotknąć .
 - Wyświetlony zostanie ekran SETUP.
- 3 Dotknąć **Special**.

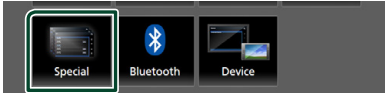

- Zostanie wyświetlony ekran Special (Specjalne).

- 4 Każdy z elementów ustawić w następujący sposób.

■ DEMO

Konfiguracja trybu demo. Domyślnie ustawione jest „ON”.

■ Software Information

Sprawdzenie wersji oprogramowania tego urządzenia. **(str.33)**

■ Open Source Licenses

Wyświetla licencje typu open source.

■ Initialize

Dotknąć **Initialize** (Zainicjuj), a następnie **Yes** (Tak), aby przywrócić wszystkie początkowe ustawienia domyślne.

■ Informacja o oprogramowaniu

Umożliwia sprawdzenie wersji oprogramowania urządzenia.

- 1 Dotknąć **Software Information** (Informacje o oprogramowaniu) na ekranie Specjalne.
- 2 Sprawdzić wersję oprogramowania.

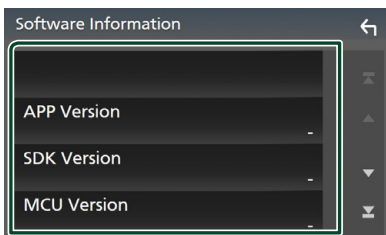

Konfiguracja wyświetlacza

- 1 Naciśnij przycisk **FNC**.
 - Zostanie wyświetlony ekran FUNKCJI.
- 2 Dotknąć .
 - Wyświetlony zostanie ekran SETUP.

- 3 Dotknij **Display**.



- Zostanie wyświetlony ekran menu wyświetlacza.

- 4 Każdy z elementów ustawić w następujący sposób.

■ Dimmer

Wybrać ciemniejszy tryb.

OFF: Wyświetlacz i przyciski nie zostaną przyciemnione.

ON: Wyświetlacz i przyciski zostaną przyciemnione.

SYNC (Domyślnie): Funkcja ściemniania jest włączana lub wyłączana, zależnie od tego, czy wyłącznik sterowania oświetleniem wnętrza pojazdu jest ustawiany w położeniu ON lub OFF.

■ OSD Clock

Wybierz tę opcję, aby wyświetlać zegar, gdy ekran jest wyłączony lub podczas oglądania plików wideo z USB itp.

„ON” (Domyślnie)/ „OFF”

■ Screen Adjust

Umożliwia wyświetlenie ekranu Screen Adjustment (regulacja ekranu). **(str.31)**

■ Background

Zmiana obrazu tła. **(str.33)**

■ Zmiana obrazu tła

- 1 Dotknąć **Background** (Tło) na ekranie Wyświetlacz.
- 2 Wybrać obraz.

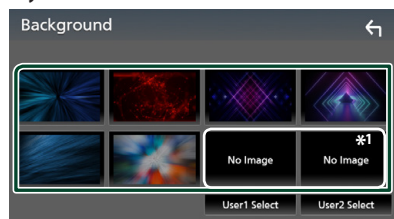

*1 Wybierz najpierw oryginalne zdjęcie.

Rejestrowanie oryginalnego obrazu

Możliwe jest załadowanie obrazu z podłączonego urządzenia USB i ustawienie go jako obrazu tła.

Przed wykonaniem tej procedury konieczne jest podłączenie urządzenia zawierającego obraz do załadowania.

- 1 Dotknąć **User1 Select** (Wybór użytkownika 1) lub **User2 Select** (Wybór użytkownika 2) na ekranie Tło.
- 2 Wybrać obraz do załadowania.

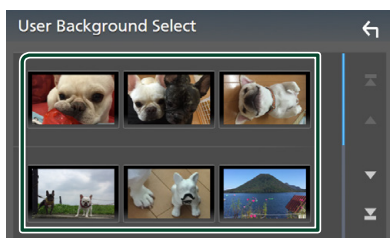

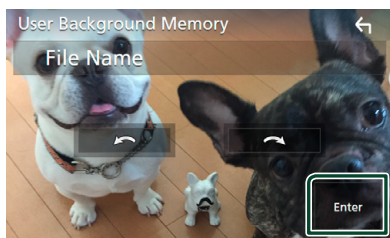

- 3 Dotknąć przycisku **Enter** (Wprowadź).



- Wybrany obraz zostanie załadowany, a na wyświetlaczu powtórnie pojawi się ekran Tło.

UWAGI

- Dotknięcie  spowoduje obrócenie licznika w prawo.
- Dotknięcie  powoduje obracanie w prawo.
- Pliki obrazu: JPEG (.jpg, .jpeg), PNG (.png), BMP (.bmp)

Konfiguracja AV

Można ustawić parametry AV (audio-wideo).

- 1 Naciśnij przycisk **FNC**.
 - Zostanie wyświetlony ekran FUNKCJI.
- 2 Dotknąć  .
 - Wyświetlony zostanie ekran SETUP.
- 3 Dotknąć **AV** .



- Zostanie wyświetlony ekran AV.

- 4 Każdy z elementów ustawić w następujący sposób.

■ AV-OUT

Określa, czy wyprowadzać sygnał bieżącego źródła z gniazda VIDEO OUT.

„ON”/ „OFF” (Domyślnie)

UWAGI

- Zdjęcia mogą być odtworzone tylko z gniazda AV IN i USB (pliku wideo) jako źródła.
- Jeżeli zostanie wybrane wyświetlanie obrazu z kamery tylnej, gdy odtwarzane jest źródło AV-IN, to z gniazda VIDEO OUT nie będzie wyprowadzany żaden obraz.

■ CarPlay Sidebar

Wybrać położenie paska sterowania (po lewej lub prawej stronie) wyświetlanego na panelu dotykowym.

„Left” (Domyślnie)/ „Right”

UWAGI

- To ustawienie jest dostępne, gdy iPhone jest odłączony.

■ AV Color Adjust

Na ekranie wideo można wyregulować jakość obrazu. **(str.31)**

UWAGI

- Pozycje regulacji są różne zależnie od bieżącego źródła.

Sterowanie dźwiękiem

Możliwe jest wyregulowanie różnych ustawień takich, jak balas dźwięku lub poziom głośnika niskotonowego.

1 Naciśnij przycisk **FNC**.

➤ Zostanie wyświetlony ekran FUNKCJI.

2 Dotknąć .

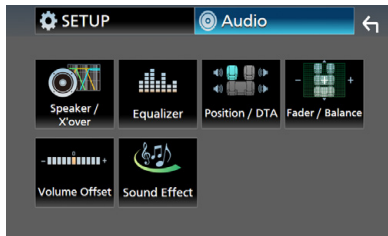

- Aby dowiedzieć się więcej na temat każdego z ustawień, patrz dalsza część podręcznika.
- Wykonaj konfigurację głośnika/zwrotnicy (**str.35**)
- Sterowanie korektorem (**str.37**)
- Konfiguracja pozycji odsłuchu/ DTA (**str.39**)
- Regulacja ogólnych ustawień dźwięku (Fader/Balance) (**str.36**)
- Konfiguracja przesunięcia głośności (**str.38**)
- Ustawienie efektów dźwiękowych (**str.38**)

Konfiguracja głośników/zwrotnicy

1 Naciśnij przycisk **FNC**.

➤ Zostanie wyświetlony ekran FUNKCJI.

2 Dotknąć .

➤ Zostanie wyświetlony ekran Audio.

3 Dotknąć **Speaker/X'over** (Głośnik/Zwrotnica głośnikowa).

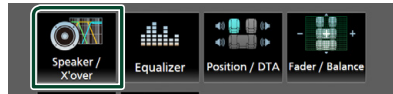

4 Wybierz typ pojazdu.

Możesz ustawić typ samochodu oraz sieć głośników, itd.

Jeśli wybrano typ pojazdu, w celu zapewnienia najlepszych efektów dźwięków jest automatycznie ustawiana opcja Delay Time Alignment (regulacja synchronizacji sygnału wyjściowego dźwięku każdego z kanałów).



5 Dotknij symbolu głośnika (1), który chcesz wyregulować, a następnie każdą z pozycji (2) ustaw w następujący sposób.

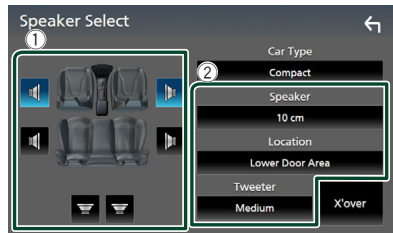

■ Speaker

Można wybrać rodzaj i rozmiar głośnika w celu uzyskania najlepszej jakości dźwięku. Po ustawieniu rodzaju i rozmiaru głośnika sieć częstotliwości przejścia głośników jest ustawiana automatycznie.

■ Location (tylko dla opcji Przód, Tył)

Wybrać położenie głośnika do konfiguracji.

■ Tweeter (wyłącznie dla opcji Przdód)

Głośnik wysokotonowy można wybrać po wybraniu przednich głośników.

None, Small, Medium, Large

■ X'over

Wyświetlenie ekranu konfiguracji częstotliwości przejścia głośników.

Można dostosować automatyczne ustawienia częstotliwości przejścia wprowadzone po wybraniu rodzaju głośnika.

Odnosnie do szczegółów, patrz **Konfiguracja sieci przejścia (str.36)**

Konfiguracja sieci przejścia

Można nastawić częstotliwość zwrotnicy głośników.

1 Dotknąć X'over (Zwrotnica).

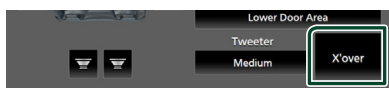

2 Dotknąć głośnika do skonfigurowania.



3 Każdy z elementów ustawić w następujący sposób.

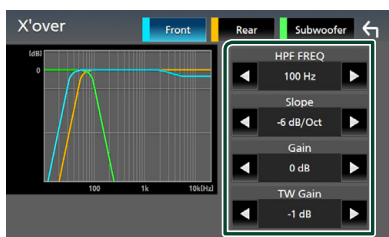

■ HPF FREQ

Regulacja filtra górnoprzepustowego. (Gdy na ekranie wyboru głośnika wybrany jest przedni lub tylny głośnik)

■ LPF FREQ

Regulacja filtra dolnoprzepustowego. (Gdy głośnik niskotonowy jest wybrany na ekranie wyboru głośnika)

■ Slope*1

Ustawienie krzywej przejścia.

■ Gain

Reguluje poziom wzmocnienia dźwięku głośnika przedniego, głośnika tylnego lub subwoofera.

■ TW (Głośnik wysokotonowy) Gain*2

Reguluje poziom wzmocnienia dźwięku głośnika wysokotonowego. (Gdy na ekranie wyboru głośnika jest wybrany głośnik przedni)

■ Phase Inversion*3

Ustawia fazę wyjścia głośnika niskotonowego. Zaznaczyć **Phase Inversion** (Odwrocenie fazy), by przesunąć fazę o 180 stopni. (Gdy głośnik niskotonowy jest wybrany na ekranie wyboru głośnika)

*1 Tylko gdy „LPF FREQ”, „HPF FREQ” jest ustawione na tryb inny niż „Through” w **X'over**.

*2 Tylko gdy „Tweeter” jest ustawione na „Small”, „Medium”, „Large” w **Speaker Setup**.

*3 Tylko gdy „Subwoofer” jest ustawiony na tryb inny niż „None” w **Speaker Setup**.

Sterowanie dźwiękiem ogólnym

1 Naciśnij przycisk FNC.

➤ Zostanie wyświetlony ekran FUNKCJI.

2 Dotknąć .

➤ Zostanie wyświetlony ekran Audio.

3 Dotknąć Fader / Balance.

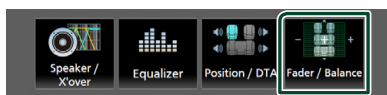

4 Każdy z elementów ustawić w następujący sposób.

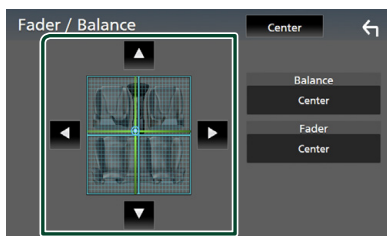

■ Fader / Balance

Wyregulować balans głośności wokół dotkniętego obszaru.

◀ i ▶ umożliwiają wyregulowanie lewego i prawego balansu głośności.

▲ i ▼ umożliwiają wyregulowanie przedniego i tylnego balansu głośności.

■ Center

Wyzeruje ustawienie.

Sterowanie korektorem dźwięku

Korektor może być wyregulowany poprzez wybranie optymalnego ustawienia dla każdej z kategorii.

1 Naciśnij przycisk **FNC**.

➤ Zostanie wyświetlony ekran FUNKCJI.

2 Dotknąć .

➤ Zostanie wyświetlony ekran Audio.

3 Dotknąć **Equalizer** (Korektor graficzny).

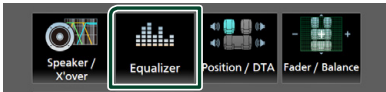

4 Dotknąć ekranu i dostosować Graphic Equalizer do własnych preferencji.

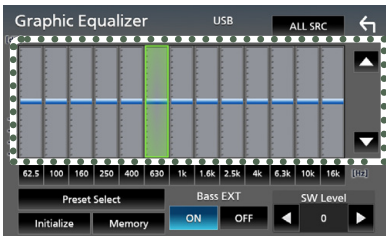

■ **ALL SRC**

Zastosowanie wyregulowanego korektora do wszystkich źródeł. Dotknąć **ALL SRC** a następnie dotknąć **OK** na ekranie potwierdzenia.

■ **Poziom wzmocnienia (kropkowane pole w ramce)**

Wyregulować poziom wzmocnienia poprzez dotknięcie każdego paska częstotliwości.

Można wybrać słupek częstotliwości i dostosować jej poziom za pomocą ▲, ▼.

■ **Preset Select**

Wyświetla ekran pozwalający na przywołanie zapisanej krzywej korektora dźwięku.

■ **Initialize**

Bieżąca krzywa korektora dźwięku będzie płaska.

■ **Memory**

Zapisuje ustawioną krzywą korektora dźwięku w pozycji od „User1” do „User3”.

■ **Bass EXT (Rozszerzone ustawienia basów)**

Po włączeniu częstotliwość niższa niż 62,5 Hz jest ustawiana na taki sam poziom wzmocnienia, jak częstotliwość 62,5 Hz.

■ **SW Level**

Regulacja głośności głośnika niskotonowego.

■ Wczytanie krzywej korektora dźwięku

1 Dotknąć **Preset Select** (Wybór zapisanego ustawienia).

2 Wybrać krzywą korektora dźwięku.

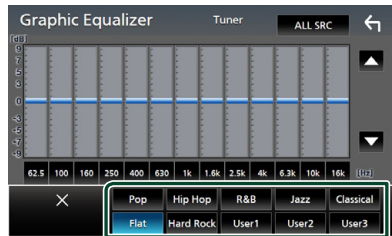

■ Zapis krzywej korektora dźwięku

1 Dostosować krzywą korektora dźwięku.

2 Dotknąć przycisku **Memory** (Pamięć).

3 Wybrać miejsce zapisu w pamięci.

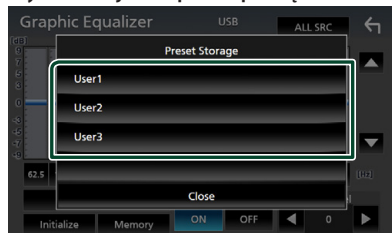

Volume Offset (Dopasowanie głośności)

Dobrze wyregulować głośność obecnego źródła w celu zminimalizowania różnicy w głośności pomiędzy różnymi źródłami.

- 1 Naciśnij przycisk **FNC**.
 - Zostanie wyświetlony ekran FUNKCJI.
- 2 Dotknąć .
- 3 Dotknąć **Volume Offset** (Kompensacja głośności).

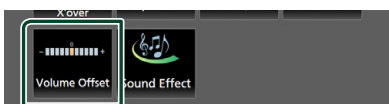

- 4 Dotknąć **+** lub **-**, by wyregulować poziom.

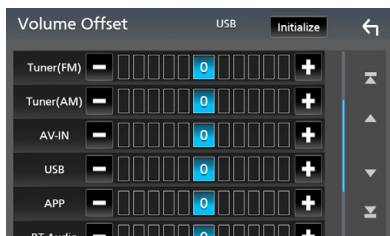

■ Initialize

Przywraca ustawienia wyjściowe.

* Jeśli głośność została wcześniej zwiększona, należy ją zmniejszyć używając „Volume Offset” (Offset głośności), ponieważ w przypadku nagłego przełączenia na inne źródło generowany dźwięk może być niezwykle głośny.

Sound Effect

Można ustawiać efekty dźwiękowe.

- 1 Naciśnij przycisk **FNC**.
 - Zostanie wyświetlony ekran FUNKCJI.
- 2 Dotknąć .
- 3 Dotknąć **Sound Effect**.

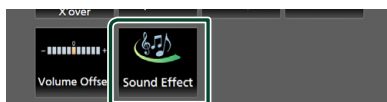

- 4 Każdy z elementów ustawić w następujący sposób.

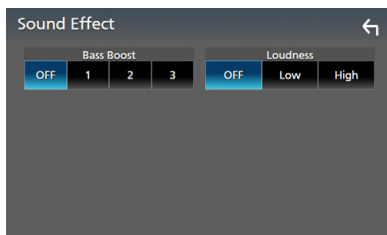

■ Bass Boost

Ustawia wartość wzmocnienia basów spośród opcji „OFF”, „1”, „2”, „3”.

■ Loudness

Ustawia stopień wzmocnienia niskich i wysokich tonów.

„OFF”, „Low”, „High”

Listening Position/ DTA (Pozycja odsłuchu/ DTA)

Dostosować opóźnienie dźwięku, aby dźwięk z wszystkich głośników docierał do słuchacza jednocześnie, ponieważ głośniki znajdujące się bliżej wybranego siedzenia wymagają większego opóźnienia.

1 Naciśnij przycisk **FNC**.

➤ Zostanie wyświetlony ekran FUNKCJI.

2 Dotknąć .

➤ Zostanie wyświetlony ekran Audio.

3 Dotknąć **Position/DTA**.

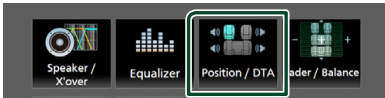

4 Wybrać położenie odsłuchu pomiędzy **Front R** (prawy przód), **Front L** (lewy przód), **Front All** (cały przód), i **All** (wszystkie)

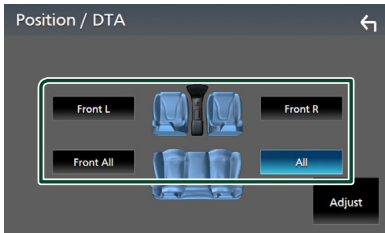

Sterowanie położeniem DTA

Można szczegółowo ustawić położenie słuchacza.

1 Dotknąć **Adjust** (Wyreguluj).

2 Dotknąć **Delay** (Opóźnienie).

3 Dotykać **◀** lub **▶**, aby dostosować opóźnienie dla wybranego głośnika.



4 Dotknąć **Level** (Poziom).

5 Dotykać **◀** lub **▶**, aby dostosować poziom głośności dla wybranego głośnika.



UWAGI

- Aby przywrócić początkowe ustawienia opcji Opóźnienia i Poziom, dotknąć **Initialize** i **Yes** na ekranie potwierdzenia.

Pilot zdalnego sterowania

To urządzenie można obsługiwać za pomocą pilota zdalnego sterowania RM-RK258 (wyposażenie opcjonalne).

Funkcje przycisków pilota zdalnego sterowania

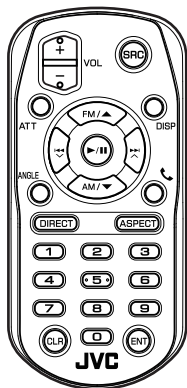

| Nazwa przycisku | Funkcja |
|------------------------|--|
| SRC | Przełączanie odtwarzanego źródła sygnału. W trybie zestawu głośnomówiącego, przerywa połączenie. |
| VOL + - | Regulowanie głośności. |
| ATT | Wyłączenie/przywrócenie dźwięku. |
| DISP | Przełącza ekran pomiędzy bieżącym źródłem i ekranem aplikacji z podłączonego iPhone'a/Androida. |
| FM/ ▲ AM/ ▼ | Gdy jako źródło ustawiony jest tuner, wybrać pasmo FM/AM, które ma być odbierane. |
| ◀◀ ◃ ▶▶ ▲ | Wybór utworu lub pliku do odtwarzania. W przypadku źródeł tunera, przełącza na stacje odbierane przez urządzenie. |
| ▶/II | W przypadku tunera, przełącza na tryb wyszukiwania. W przypadku USB, BT audio, Odtwarza lub Wstrzymuje. |
| ANGLE | Nie używane. |
| ☎ | Gdy wykryte zostanie połączenie przychodzące, odbiera je. |

| Nazwa przycisku | Funkcja |
|------------------------------|---|
| DIRECT | Przełącza w tryb wyszukiwania bezpośredniego. Aby poznać szczegóły na temat trybu wyszukiwania bezpośredniego, patrz Tryb wyszukiwania bezpośredniego (str.40) . |
| ASPECT | Zmiana proporcji obrazu. |
| Klawiatura numeryczna | Określa numer wyszukiwany w wyszukiwaniu bezpośrednim. Aby poznać szczegóły na temat trybu wyszukiwania bezpośredniego, patrz Tryb wyszukiwania bezpośredniego (str.40) . |
| CLR | Usuwa znak w trybie bezpośredniego wyszukiwania. |
| ENT | Wykonanie wybranej funkcji. |

Tryb wyszukiwania bezpośredniego

Posługując się pilotem zdalnego sterowania, można bezpośrednio przejść do funkcji dostrajania częstotliwości tunera.

UWAGI

- Operacja ta nie jest obsługiwana w przypadku urządzenia USB.

- Nacisnąć kilka razy przycisk SRC, aż pokazane zostaną żądane treści.**
Dostępne treści różnią się w zależności od typu źródła.
■ **TUNER**
Wartość częstotliwości
- Nacisnąć przycisk DIRECT.**
- Nacisnąć przyciski numeryczne, aby wprowadzić częstotliwość.**
- Nacisnąć przycisk ENT, aby potwierdzić wprowadzoną wartość.**

Połączenie/Instalacja

Przed instalacją

Przed rozpoczęciem instalacji urządzenia należy zapoznać się z poniższymi środkami ostrożności.

▲OSTRZEŻENIA

- Jeśli przewód zapłonu (czerwony) i przewód akumulatora (żółty) zostaną podłączone do nadwozia pojazdu (masa), może to spowodować zwarcie prowadzące do pożaru. Przewody te zawsze należy podłączać do źródła zasilania przechodzącego przez skrzynkę z bezpiecznikami.
- Z przewodu zapłonu (czerwony) i przewodu akumulatora (żółty) nie należy usuwać bezpiecznika. Zasilanie musi być podłączone do przewodów poprzez bezpiecznik.

▲UWAGA

- Urządzenie należy zainstalować w konsoli pojazdu. Podczas eksploatacji oraz krótko po niej nie należy dotykać elementu metalowego urządzenia. Elementy metalowe takie, jak radiator i obudowa nagrzewają się.

UWAGI

- Montaż i okablowanie niniejszego produktu wymagają kwalifikacji i doświadczenia. Aby zachować jak najwyższe bezpieczeństwo, montaż i okablowanie powinny zostać wykonane przez specjalistę.
- Należy pamiętać, by urządzenie uziemić do ujemnego zasilania o wartości 12 V prądu stałego.
- Urządzenia nie należy instalować w miejscu, gdzie będzie wystawione na bezpośrednie działanie promieni słonecznych lub nadmiernego ciepła albo wilgoci. Unikać należy również miejsc, gdzie panuje wysokie zapylenie lub występuje możliwość ochlapania wodą.
- Jeśli zasilanie nie jest WŁĄCZONE (Wyświetla się "Wystąpił błąd w okablowaniu głośników. Proszę sprawdzić połączenia"), przewód głośnika może być zwarty lub dotykać nadwozia pojazdu i funkcja zabezpieczeń może być aktywowana. Dlatego należy

sprawdzić kabel głośnika.

- Jeśli zapłon pojazdu nie posiada położenia ACC, przewody zapłonu należy podłączyć do źródła zasilania, które może być włączane i wyłączane za pomocą kluczyka zapłonowego. Jeśli przewód zapłonu zostanie podłączony do źródła zasilania ze stale doprowadzanym napięciem, jak ma to miejsce w przypadku kabli akumulatora, może to spowodować wyczerpanie akumulatora.
- Jeśli konsola posiada pokrywę, należy pamiętać, by urządzenie tak zainstalować, aby panel przedni nie uderzał w pokrywę podczas jej zamykania i otwierania.
- Jeśli bezpiecznik przepalił się, po pierwsze należy sprawdzić, czy kable nie stykają się ze sobą powodując zwarcia, a następnie bezpiecznik wymienić na nowy o takich samych wartościach znamionowych.
- Niepodłączone kable należy zizolować używając taśmy winylowej lub wykonanej z podobnego materiału. Aby zapobiec zwarciom, nie należy zdejmować zaślepek z niepodłączonych kabli lub zacisków.
- Głośniki należy podłączyć bezpośrednio do odpowiednich zacisków. Urządzenie może zostać uszkodzone lub może nie działać, jeśli przewody \ominus zostaną podzielone lub uziemione je do jakiegokolwiek metalowej części w samochodzie.
- Jeśli do systemu podłączane są tylko dwa głośniki, złącza należy podłączyć do dwóch przednich zacisków wyjściowych lub do dwóch tylnych zacisków wyjściowych (nie należy łączyć zacisków przednich i tylnych). Na przykład, jeśli podłączane jest łącze \oplus lewego głośnika do zacisku przedniego wyjścia, nie należy podłączać złącza \ominus do zacisku tylnego wyjścia.
- Po zainstalowaniu urządzenia sprawdzić, czy światła hamowania, kierunkowskazy, wycieraczki, itp. znajdujące się w pojeździe działają.
- Podczas instalowania urządzenia w pojeździe na powierzchnię panelu nie należy działać dużą siłą. W przeciwnym razie może to spowodować powstanie skaz, uszkodzeń lub awarii.

Połączenie/Instalacja

- Jeśli w pobliżu anteny Bluetooth znajdują się będą metalowe przedmioty, jakość odbioru może spaść.

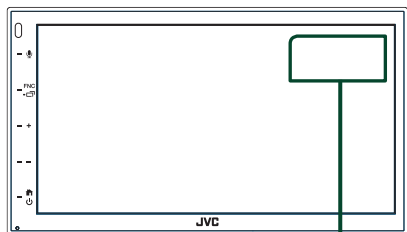

Zespół anteny Bluetooth

Dostarczone wyposażenie do instalacji

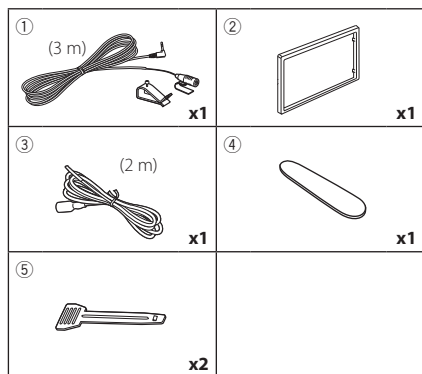

Procedura montażu

- 1) Aby zapobiec zwarceniu, kluczyk należy wyjąć z zapłonu i odłączyć zacisk \ominus od akumulatora.
- 2) Dla każdego z urządzeń wykonać poprawne połączenia kabli wejściowych i wyjściowych.
- 3) Podłączyć złącze ISO do urządzenia.
- 4) Urządzenie zainstalować w pojeździe.
- 5) Ponownie podłączyć \ominus końcówkę akumulatora.
- 6) Wcisnąć przycisk resetowania.

Montaż urządzenia

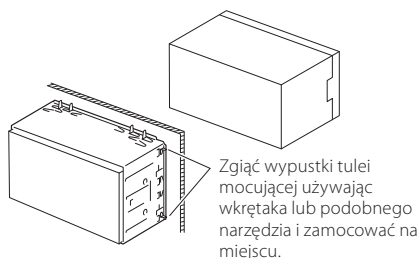

UWAGI

- Upewnić się, czy urządzenie jest pewnie zainstalowane na miejscu. Jeśli jest niestabilne, może to powodować awarie (np. dźwięk może przeskakiwać).

Ramka mocująca

- 1) Zamontować akcesorium ② na urządzeniu.

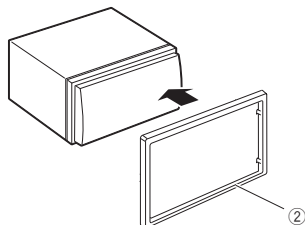

Mikrofon

- 1) Sprawdzić położenie montażu mikrofonu (akcesorium ①).
- 2) Oczyszczyć powierzchnię instalacji.
- 3) Zdjąć separator mikrofonu (akcesorium ①) i przykleić mikrofon w miejscu zaznaczonym poniżej.
- 4) Kabel mikrofonu podłączyć do urządzenia zabezpieczając do w kilku miejscach z użyciem taśmy lub innej wybranej metody.
- 5) Ustawić kierunek mikrofonu (akcesorium ①) zgodnie z pozycją kierowcy.

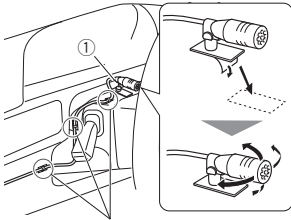

Kabel zamocować używając taśmy dostępnej w sklepie.

UWAGI

- W razie potrzeby zamienić zaciski.

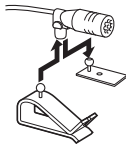

Demontaż ramki mocującej

- 1) Przy pomocy narzędzia do wyciągania (akcesorium ④) podważyć i wysunąć cztery występy (dwa na lewej części, dwa na prawej części).

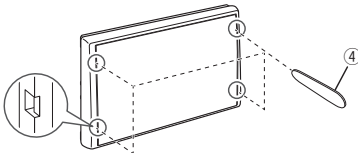

- 2) Wyciągnąć płytkę wykończeniową naprzód.

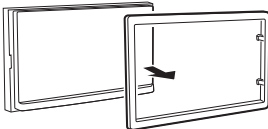

Demontaż urządzenia

- 1) Zdemonstować ramkę mocującą postępując tak, jak w punkcie 1 „**Demontaż ramki mocującej**”.
- 2) Wstawić narzędzie do wyciągania (wyposażenie ⑤ dodatkowe) głęboko do gniazda, jak pokazano na ilustracji. (Występ na końcówce narzędzia do wyciągania musi być skierowany przodem do urządzenia).

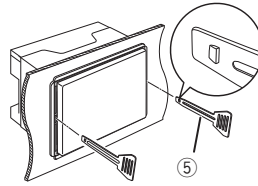

- 3) Mając zabezpieczone narzędzie do wyciągania, wstawić do szczeliny drugie narzędzie do wyciągania.

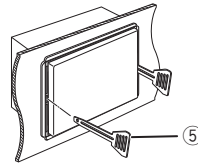

- 4) Wyciągnąć urządzenie do połowy.

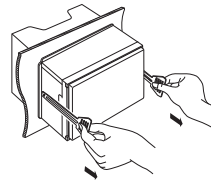

UWAGI

- Zachować ostrożność, aby uniknąć skałeczenia przez zaczepy na przyrządzie do wyciągania.

- 5) Rękami wysunąć urządzenie do końca, uważając by go nie upuścić.

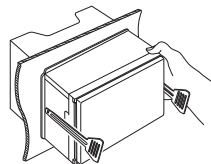

Podłączanie przewodów do gniazd

Jasno-niebieski/Zółty (Przewód pilota kierownicy)

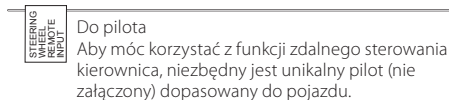

Jasnozielony (Przewód czujnika parkowania)
Akcesorium ③: Kabel przedłużenia parkowania

Podłączenie do wiązki przewodów wykrywania hamulca postojowego pojazdu.

Aby zapewnić jak największe bezpieczeństwo, należy pamiętać, by podłączyć czujnik parkowania.

Fioletowy/Biały (przewód czujnika biegu wstecznego)

Podłączyć do wiązki przewodów światła cofania pojazdu, jeśli używana jest opcjonalna kamera tylna.

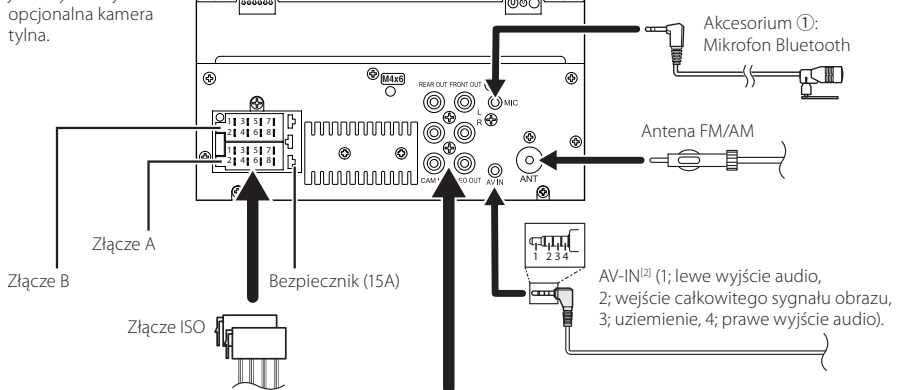

[1] Maksymalne natężenie prądu zasilania USB: prąd stały 5 V --- 1,5 A

[2] Sprzedawane osobno

Przewodnik po funkcjach łącznika ISO

| Styk | Kolor i funkcja | |
|----------|---|----------------------------------|
| A-4 | Żółty | Akumulator |
| A-5 | Niebieski | Antena zasilająca ^[1] |
| A-6 | Pomarańczowe/ Białe | Oświetlenie |
| A-7 | Czerwony | Zapłon (ACC) |
| A-8 | Czarny | Połączenie z masą (uziemienie) |
| B-1/ B-2 | Fioletowy (+) / Fioletowy/Czarny (-) | Tylny prawy |
| B-3/ B-4 | Szary (+) / Szary/Czarny (-) | Przedni prawy |
| B-5/ B-6 | Biały (+) / Biały/Czarny (-) | Przedni lewy |
| B-7/ B-8 | Zielony (+) / Zielony/Czarny (-) | Tylny lewy |

- ^[1] Maks. 150 mA, 12 V
 • Opór głośników 4-8 Ω

⚠ UWAGA

Przed podłączeniem do urządzenia dostępnych w sprzedaży złączy ISO, sprawdzić, czy następujące wymogi są spełnione:

- Dopilnować, aby układ funkcji styków złącza był zgodny z urządzeniem JVC.
- Szczególnie uważać na przewód zasilający.
- Jeśli przewód akumulatora i przewód zapłonu nie są zgodne z wymogami, należy je odpowiednio wymienić.
- Jeśli samochód nie jest wyposażony w przewód zapłonu, użyć dostępnego w sprzedaży interfejsu.

Łączenie z iPodem/iPhonem/Androidem

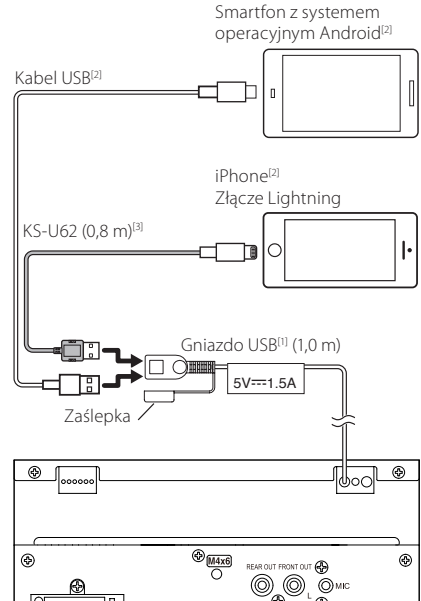

- ^[1] Maksymalne natężenie prądu zasilania USB: prąd stały 5 V — 1,5 A
^[2] Sprzedawane osobno
^[3] Wyposażenie opcjonalne

Rozwiązywanie problemów

Problemy i rozwiązania

W przypadku wystąpienia nieprawidłowości w pierwszej kolejności należy zapoznać się z poniższą tabelą zawierającą możliwe problemy.

UWAGI

- Pewne ustawienia tego urządzenia mogą wyłączać niektóre funkcje.
- To, co wydaje się nieprawidłowym działaniem twojego urządzenia, może być jedynie rezultatem drobnych nieprawidłowości obsługi lub błędnego podłączenia przewodów.

Nieprawidłowości związane z ustawieniami

- **Nie można ustawić subwoofera.**
- **Nie można ustawić fazy głośnika niskotonowego.**
- **Brak dźwięku z subwoofera.**
- **Konfiguracja filtra dolnoprzepustowego jest niemożliwa.**
- **Nie można ustawić filtra górnoprzepustowego.**

Głośnik niskotonowy nie jest włączony.

- Włączyć głośnik niskich tonów. Patrz **Konfiguracja głośników/zwrotnicy (str.35)**.

Nieprawidłowości związane z obsługą dźwięku

Słaba jakość odbioru radiowego.

Nie jest wysunięta antena zewnętrzna.

- Wysunąć antenę do samego końca.

Nie podłączono przewodu sterowania anteną.

- Poprawnie podłączyć przewód. Patrz **Podłączanie przewodów do gniazd (str.44)**.

Nie można wybrać foldera.

Funkcja odtwarzania losowego jest umożliwiona.

- Wyłączyć funkcję wyboru losowego.

Podczas odtwarzania pliku audio dźwięk przeskakuje.

Płyta jest bardzo porysowana.

- Zapisać plik ponownie lub użyć innej pamięci USB.

Inne

Nie słychać Dźwięku czujnika dotykowego.

Gniazdko sygnału jest w użyciu.

- Dźwięk czujnika dotyku nie może być odtwarzany przez gniazdo przedwzmacniacza.

Komunikaty o błędach

Kiedy użytkownik nieprawidłowo obsługuje urządzenie, na ekranie pokazywana jest przyczyna problemu w postaci komunikatu.

No Device (urządzenie USB)

Urządzenie USB wybrano jako źródło dźwięku mimo, iż nie podłączono żadnego urządzenia USB.

- Zmienić na dowolne źródło oprócz USB. Podłączyć urządzenie USB i zmienić źródło z powrotem na USB.

Disconnected (odtwarzacz audio Bluetooth)

Odtwarzacz Bluetooth jest wybrany jako źródło, mimo iż nie podłączono żadnego odtwarzacza audio Bluetooth.

- Zmienić źródło na dowolne źródło inne niż Bluetooth. Podłączyć odtwarzacz Bluetooth, a następnie ponownie zmienić źródło na Bluetooth.

No Media file

Podłączone urządzenie USB nie zawiera żadnego pliku Audio. Włożono nośnik z danymi, które nie mogą być odczytane przez urządzenie.

- Patrz **Media i pliki, które można odtwarzać (str.47)** i wypróbuj inne urządzenie USB.

Dodatek

Media i pliki, które można odtwarzać

Z wykorzystaniem urządzenia odtwarzać można różnego rodzaju media i pliki.

Informacje o plikach

Obsługiwane są poniższe pliki audio i wideo.

Obsługiwane pliki audio

| | Format | Przepływność | Częstotliwość próbkowania | Liczba bitów |
|---------------------------|---|-------------------|---------------------------|-----------------|
| AAC-LC (.m4a) | MPEG2/4 AAC LC HE-AAC(V1,V2) | 8 – 320 kb/s, VBR | 16 – 48 kHz | 16 bitów |
| MP3 (.mp3) | MPEG 1/2 Audio Layer 3 | 8 – 320 kb/s, VBR | 16 – 48 kHz | 16 bitów |
| WMA (.wma) | Windows Media Audio Standardowy profil L3 (Wersja 7,8,9) | 8 – 320 kb/s | 16 – 48 kHz | 16 bitów |
| Liniowe PCM (WAVE) (.wav) | Format RIFF waveform Audio | – | 16 – 192 kHz | 16/ 24 bity(ów) |
| FLAC (.flac) | flac | – | 16 – 192 kHz | 16/ 24 bity(ów) |
| Vorbis (.ogg) | vorbis | VBR | 16 – 48 kHz | 16 bitów |

UWAGI

- Nie można odtwarzać WMA i AAC zabezpieczonych za pomocą.
- Choć pliki audio mogą być utworzone przy użyciu powyższych standardów, mogą nie zostać odtworzone zależnie od typu lub stanu nośnika lub urządzenia.

Obsługiwane pliki wideo

| | Profil | Maks. Rozdzielczość obrazu | Maksymalna przepływność | Format dźwięku |
|---|--|----------------------------|-------------------------|--------------------|
| MPEG-1 (.mpg, .mpeg) | – | 352 × 240, 352 × 288 | 1,5 Mb/s | MPEG Audio Layer 2 |
| MPEG-2 (.mpg, .mpeg) | MP@ML | 720 × 480, 720 × 576 | 8 Mb/s | MPEG Audio Layer 2 |
| H.264/MPEG-4 AVC (.mp4, .m4v, .avi, .flv) | Baseline Profile, Main Profile | 1920 × 1080 (30 kl./s) | 8 Mb/s | MP3, AAC |
| MPEG-4 (.mp4, .avi) | Advanced Simple Profile | 1920 × 1080 (30 kl./s) | 8 Mb/s | MP3, AAC |
| WMV (.wmv) | Main Profile | 1920 × 1080 (30 kl./s) | 8 Mb/s | WMA |
| MKV (.mkv) | Format wideo zgodny z H.264/MPEG-4 AVC, MPEG-4 | | | MP3, AAC |

Ograniczenie struktury pliku i folderu

| | Urządzenie USB |
|---|----------------|
| Maksymalna liczba poziomów folderów | 8 |
| Maksymalna liczba plików (w folderze) | 999 |
| Maksymalna liczba folderów (w folderze) | 9999 |
| Maksymalna liczba folderów (w urządzeniu) | – |

UWAGI

- Można wpisywać nazwy folderów i nazwy plików o długości maksymalnie 255 znaków jednobajtowych.
- Odtwarzanie plików umieszczonych w folderze, którego nazwa rozpoczyna się od kropki (.) jest niemożliwe.

Dane techniczne

■ Monitor

Rozmiar obrazu

- : szerokość 6,75 cali (przekątna)
- : 151,8 mm (szer.) × 79,7 mm (wys.)

System wyświetlania

- : Przezroczysty panel LCD TN

Układ wyświetlania

- : aktywna matryca TFT

Ilość pikseli

- : 1 152 000 (800 H × 480 V × RGB)

Efektywna ilość pikseli

- : 99,99 %

Rozmieszczenie pikseli

- : w pasach RGB

Podświetlenie

- : LED

■ Moduł złącza USB

Standard USB

- : USB 2.0 High Speed

System plików

- : FAT 16/ 32, exFAT

Maksymalne natężenie prądu zasilania

- : prąd stały 5 V  1,5 A

Przetwornik cyfrowo/analogowy

- : 24 bitowy

Dekoder dźwięku

- : MP3/ WMA/ AAC/ WAV/ FLAC

Dekoder wideo

- : MPEG1/ MPEG2/ MPEG4/ WMV/ H.264/ MKV

Charakterystyka częstotliwościowa

- 192 kHz : 20 – 20 000 Hz
- 96 kHz : 20 – 20 000 Hz
- 48 kHz : 20 – 20 000 Hz
- 44,1 kHz : 20 – 20 000 Hz

Całkowite zniekształcenie harmoniczne

- : 0,2 % (1 kHz)

Stosunek sygnału do szumu

- : 75 dB

Zakres dynamiczny

- : 75 dB

■ Sekcja Bluetooth

Technologia

- : Bluetooth wer. 4.1

Częstotliwość

- : 2,402 – 2,480 GHz

Moc wyjściowa RF (E.I.R.P.)

- : +8 dBm (śr.), Klasa mocy 1

Maksymalny zasięg komunikacji

- : Zakres widzenia ok. 10 m (32,8 stóp)

Kodek audio

- : SBC/ AAC

Profil (obsługa Multi Profile)

- HFP (Hands Free Profile)
- SPP (Serial Port Profile)
- A2DP (Advanced Audio Distribution Profile)
- AVRCP (Audio/Video Remote Control Profile)
(Profil zdalnego sterowania audio/wideo)
- PBAP (Phonebook Access Profile)

■ Sekcja DSP

Korektor graficzny

- Pasma: 13 pasm

Częstotliwość (BAND1 – 13)

- : 62,5/ 100/ 160/ 250/ 400/ 630/ 1k/ 1,6k/ 2,5k/ 4k/
6,3k/ 10k/ 16k Hz

Gain/ Poziom wzmacnienia

- : -9/ -8/ -7/ -6/ -5/ -4/ -3/ -2/ -1/ 0/
+1/ +2/ +3/ +4/ +5/ +6/ +7/ +8/ +9 dB

Zwrotnica 2-kierunkowa

Filtr górnoprzepustowy

- Częstotliwość: Wszystkie, 30/ 40/ 50/ 60/ 70/ 80/ 90/
100/ 120/ 150/ 180/ 220/ 250 Hz

Nachylenie: -6/ -12/ -18/ -24 dB/Oct.

- Poziom wzmacnienia: -8/ -7/ -6/ -5/ -4/ -3/ -2/ -1/
0 dB

Filtr dolnoprzepustowy

- Częstotliwość: 30/ 40/ 50/ 60/ 70/ 80/ 90/ 100/ 120/
150/ 180/ 220/ 250 Hz, Wszystkie

Nachylenie: -6/ -12/ -18/ -24 dB/Oct.

- Poziom wzmacnienia: -8/ -7/ -6/ -5/ -4/ -3/ -2/ -1/
0 dB

Położenie

Przednie/ Tylne/ Głośniki niskotonowe —

opóźnienie

- : 0 – 6,1 m (co 0,01 m)

Gain/ Poziom wzmacnienia

- : -8 – 0 dB

Poziom głośnika niskotonowego

- : -40 – +6 dB

■ Sekcja tunera FM

Zakres częstotliwości (krokowo)

: 87,5 MHz – 108,0 MHz (50 kHz)

Czułość użyteczna (S/N : 30 dB)

: 16,2 dBf (1,8 μ V/75 Ω)

Charakterystyka częstotliwościowa (\pm 3,0 dB)

: 30 Hz – 14 kHz

Stosunek dźwięku do szumów (dB)

: 50 dB (MONO)

Rozdzielenie kanałów stereo

: 35 dB (1 kHz)

■ Sekcja tunera AM

Zakres częstotliwości (krokowo)

: 531 – 1 611 kHz (9 kHz)

Użyteczna czułość

: 99 μ V (40 dB μ)

■ Moduł wideo

System kolorów zewnętrznego sygnału wideo

: NTSC/ PAL

Poziom zewnętrzny wejścia wideo (mini jack)

: 1 Vp-p/75 Ω

Maksymalny poziom wejściowy zewnętrznego sygnału audio (wtyk RCA)

: 1,5 V/25 k Ω

Poziom wyjścia wideo (gniazda RCA)

: 1 Vp-p/75 Ω

■ Sekcja Audio

Maksymalna moc wyjściowa (przód i tył)

: 45 W \times 4

Moc w pełnym zakresie częstotliwości (z poniżej 1 % THD)

: 21 W \times 4

Wyjściowe pasmo częstotliwości

: 20 – 20 000 Hz

Poziom przedwzmacniacza (V)

: 2 V/ 10 k Ω

Opór przedwzmacniacza

: 1,4 k Ω

Opór głośników

: 4 – 8 Ω

■ Ogólne

Napięcie robocze

: Akumulator samochodowy prąd stały 12 V

Wymiary do instalacji (szer. \times wys. \times głęb.)

: 182 \times 112 \times 75 mm

Wymiary montażowe jednostki głównej (szer. \times wys. \times gł.)

: 178 \times 100 \times 75 mm (z/bez tulei)

Waga

: 1,3 kg

(w tym ramka mocująca i tuleja)

UWAGI

- Choć w panelu LCD znajduje się 99,99 % efektywnych pikseli, 0,01 % może nie świecić się lub świecić nieprawidłowo.

Dane techniczne mogą ulec zmianie bez ostrzeżenia.

Informacje o urządzeniu

■ Prawa autorskie

- Nazwa i logotypy Bluetooth® to zarejestrowane znaki towarowe stanowiące własność Bluetooth SIG, Inc., a firma JVCENWOOD Corporation korzysta z nich na zasadzie licencji. Inne znaki handlowe i nazwy handlowe stanowią własność odpowiednich podmiotów.
- Windows Media is a registered trademark or trademark of Microsoft Corporation in the United States and/or other countries.
- This product is protected by certain intellectual property rights of Microsoft. Use or distribution of such technology outside of this product is prohibited without a license from Microsoft.
- Use of the Made for Apple badge means that an accessory has been designed to connect specifically to the Apple product(s) identified in the badge, and has been certified by the developer to meet Apple performance standards. Apple is not responsible for the operation of this device or its compliance with safety and regulatory standards. Please note that the use of this accessory with an Apple product may affect wireless performance.
- Apple, iPhone and Lightning are trademarks of Apple Inc., registered in the U.S. and other countries.
- Apple, Siri, Apple CarPlay and Apple CarPlay logo are trademarks of Apple Inc., registered in the U.S. and other countries.
- App Store is a service mark of Apple Inc., registered in the U.S. and other countries.
- iOS is a trademark or registered trademark of Cisco in the U.S. and other countries and is used under license.
- Google, Android, Google Play and Android Auto are trademarks of Google LLC.
- To use Android Auto on your car display, you'll need an Android Auto compatible vehicle or aftermarket stereo, an Android phone running Android 5.0 or higher, and the Android Auto app.
- Linux® is the registered trademark of Linus Torvalds in the U.S. and other countries.
- THIS PRODUCT IS LICENSED UNDER THE AVC PATENT PORTFOLIO LICENSE FOR THE PERSONAL USE OF A CONSUMER OR OTHER USES IN WHICH IT DOES NOT RECEIVE REMUNERATION TO (i) ENCODE VIDEO IN COMPLIANCE WITH THE AVC STANDARD ("AVC VIDEO") AND/OR (ii) DECODE AVC VIDEO THAT WAS ENCODED BY A CONSUMER ENGAGED IN A PERSONAL ACTIVITY AND/OR WAS OBTAINED FROM A VIDEO PROVIDER LICENSED TO PROVIDE AVC VIDEO. NO LICENSE IS GRANTED OR SHALL BE IMPLIED FOR ANY OTHER USE. ADDITIONAL INFORMATION MAY BE OBTAINED FROM MPEG LA, L.L.C. SEE [HTTP://WWW.MPEGLA.COM](http://www.MPEGLA.COM)
- THIS PRODUCT IS LICENSED UNDER THE MPEG-4 VISUAL PATENT PORTFOLIO LICENSE FOR THE PERSONAL AND NON-COMMERCIAL USE OF A CONSUMER FOR (j) ENCODING VIDEO IN COMPLIANCE WITH THE MPEG-4 VISUAL STANDARD ("MPEG-4 VIDEO") AND/OR (ij) DECODING MPEG-4 VIDEO THAT WAS ENCODED

BY A CONSUMER ENGAGED IN A PERSONAL AND NON-COMMERCIAL ACTIVITY AND/OR WAS OBTAINED FROM A VIDEO PROVIDER LICENSED BY MPEG LA TO PROVIDE MPEG-4 VIDEO. NO LICENSE IS GRANTED OR SHALL BE IMPLIED FOR ANY OTHER USE. ADDITIONAL INFORMATION INCLUDING THAT RELATING TO PROMOTIONAL, INTERNAL AND COMMERCIAL USES AND LICENSING MAY BE OBTAINED FROM MPEG LA, L.L.C. SEE [HTTP://WWW.MPEGLA.COM](http://www.MPEGLA.COM).

- THIS PRODUCT IS LICENSED UNDER THE VC-1 PATENT PORTFOLIO LICENSE FOR THE PERSONAL AND NON-COMMERCIAL USE OF A CONSUMER TO (i) ENCODE VIDEO IN COMPLIANCE WITH THE VC-1 STANDARD ("VC-1 VIDEO") AND/OR (ii) DECODE VC-1 VIDEO THAT WAS ENCODED BY A CONSUMER ENGAGED IN A PERSONAL AND NON-COMMERCIAL ACTIVITY AND/OR WAS OBTAINED FROM A VIDEO PROVIDER LICENSED TO PROVIDE VC-1 VIDEO. NO LICENSE IS GRANTED OR SHALL BE IMPLIED FOR ANY OTHER USE. ADDITIONAL INFORMATION MAY BE OBTAINED FROM MPEG LA, L.L.C. SEE [HTTP://WWW.MPEGLA.COM](http://www.MPEGLA.COM)
- libFLAC
Copyright (C) 2000,2001,2002,2003,2004,2005,2006,2007,2008,2009 Josh Coalson
Redistribution and use in source and binary forms, with or without modification, are permitted provided that the following conditions are met:
 - Redistributions of source code must retain the above copyright notice, this list of conditions and the following disclaimer.
 - Redistributions in binary form must reproduce the above copyright notice, this list of conditions and the following disclaimer in the documentation and/or other materials provided with the distribution.
 - Neither the name of the Xiph.org Foundation nor the names of its contributors may be used to endorse or promote products derived from this software without specific prior written permission.

THIS SOFTWARE IS PROVIDED BY THE COPYRIGHT HOLDERS AND CONTRIBUTORS "AS IS" AND ANY EXPRESS OR IMPLIED WARRANTIES, INCLUDING, BUT NOT LIMITED TO, THE IMPLIED WARRANTIES OF MERCHANTABILITY AND FITNESS FOR A PARTICULAR PURPOSE ARE DISCLAIMED. IN NO EVENT SHALL THE FOUNDATION OR CONTRIBUTORS BE LIABLE FOR ANY DIRECT, INDIRECT, INCIDENTAL, SPECIAL, EXEMPLARY, OR CONSEQUENTIAL DAMAGES (INCLUDING, BUT NOT LIMITED TO, PROCUREMENT OF SUBSTITUTE GOODS OR SERVICES; LOSS OF USE, DATA, OR PROFITS; OR BUSINESS INTERRUPTION) HOWEVER CAUSED AND ON ANY THEORY OF LIABILITY, WHETHER IN CONTRACT, STRICT LIABILITY, OR TORT (INCLUDING NEGLIGENCE OR OTHERWISE) ARISING IN ANY WAY OUT OF THE USE OF THIS SOFTWARE, EVEN IF ADVISED OF THE POSSIBILITY OF SUCH DAMAGE.
- libvorbis
Copyright (c) 2002-2008 Xiph.org Foundation
Redistribution and use in source and binary forms, with or without modification, are permitted provided that the following conditions are met:
 - Redistributions of source code must retain the above copyright notice, this list of conditions and the following disclaimer.

- Redistributions in binary form must reproduce the above copyright notice, this list of conditions and the following disclaimer in the documentation and/or other materials provided with the distribution.
- Neither the name of the Xiph.org Foundation nor the names of its contributors may be used to endorse or promote products derived from this software without specific prior written permission.

THIS SOFTWARE IS PROVIDED BY THE COPYRIGHT HOLDERS AND CONTRIBUTORS "AS IS" AND ANY EXPRESS OR IMPLIED WARRANTIES, INCLUDING, BUT NOT LIMITED TO, THE IMPLIED WARRANTIES OF MERCHANTABILITY AND FITNESS FOR A PARTICULAR PURPOSE ARE DISCLAIMED. IN NO EVENT SHALL THE FOUNDATION OR CONTRIBUTORS BE LIABLE FOR ANY DIRECT, INDIRECT, INCIDENTAL, SPECIAL, EXEMPLARY, OR CONSEQUENTIAL DAMAGES (INCLUDING, BUT NOT LIMITED TO, PROCUREMENT OF SUBSTITUTE GOODS OR SERVICES; LOSS OF USE, DATA, OR PROFITS; OR BUSINESS INTERRUPTION) HOWEVER CAUSED AND ON ANY THEORY OF LIABILITY, WHETHER IN CONTRACT, STRICT LIABILITY, OR TORT (INCLUDING NEGLIGENCE OR OTHERWISE) ARISING IN ANY WAY OUT OF THE USE OF THIS SOFTWARE, EVEN IF ADVISED OF THE POSSIBILITY OF SUCH DAMAGE.

- libogg

Copyright (c) 2002, Xiph.org Foundation Redistribution and use in source and binary forms, with or without modification, are permitted provided that the following conditions are met:

- Redistributions of source code must retain the above copyright notice, this list of conditions and the following disclaimer.
- Redistributions in binary form must reproduce the above copyright notice, this list of conditions and the following disclaimer in the documentation and/or other materials provided with the distribution.
- Neither the name of the Xiph.org Foundation nor the names of its contributors may be used to endorse or promote products derived from this software without specific prior written permission.

THIS SOFTWARE IS PROVIDED BY THE COPYRIGHT HOLDERS AND CONTRIBUTORS "AS IS" AND ANY EXPRESS OR IMPLIED WARRANTIES, INCLUDING, BUT NOT LIMITED TO, THE IMPLIED WARRANTIES OF MERCHANTABILITY AND FITNESS FOR A PARTICULAR PURPOSE ARE DISCLAIMED. IN NO EVENT SHALL THE FOUNDATION OR CONTRIBUTORS BE LIABLE FOR ANY DIRECT, INDIRECT, INCIDENTAL, SPECIAL, EXEMPLARY, OR CONSEQUENTIAL DAMAGES (INCLUDING, BUT NOT LIMITED TO, PROCUREMENT OF SUBSTITUTE GOODS OR SERVICES; LOSS OF USE, DATA, OR PROFITS; OR BUSINESS INTERRUPTION) HOWEVER CAUSED AND ON ANY THEORY OF LIABILITY, WHETHER IN CONTRACT, STRICT LIABILITY, OR TORT (INCLUDING NEGLIGENCE OR OTHERWISE) ARISING IN ANY WAY OUT OF THE USE OF THIS SOFTWARE, EVEN IF ADVISED OF THE POSSIBILITY OF SUCH DAMAGE.

■ Informacje dotyczące postępowania ze zużytym sprzętem elektrycznym i elektronicznym oraz akumulatorami (dotyczą krajów UE, które wprowadziły systemy zbiórki selektywnej odpadów)

Produktów i baterii oraz akumulatorów oznaczonych tym symbolem (przekreślonego pojemnika na śmieci) nie można wyrzucać jako odpady z gospodarstw domowych.

Zużyte urządzenia elektryczne i elektroniczne oraz baterie i akumulatory należy oddać do utylizacji w instalacji przystosowanej do przetwarzania takich odpadów oraz produktów ubocznych z ich utylizacji. O pomoc w zlokalizowaniu najbliższego zakładu odzysku odpadów należy zwrócić się do władz lokalnych.

Prawidłowy recykling i utylizacja odpadów pomagają oszczędzać zasoby i zapobiegają negatywnemu oddziaływaniu na zdrowie ludzi i środowisko naturalne.

Uwaga: symbol „Pb” pod symbolem zamieszczonym na akumulatorze oznacza, że akumulator zawiera ołów.





Deklaracja zgodności odnośnie do Dyrektywy RE 2014/53/UE

Deklaracja zgodności odnośnie do Dyrektywy RoHS 2011/65/UE

Producent:

JVCKENWOOD Corporation
3-12, Moriyacho, Kanagawa-ku, Yokohama-shi,
Kanagawa 221-0022, JAPONIA

Przedstawiciel UE:

JVCKENWOOD Europe B.V.
Amsterdamseweg 37, 1422 AC UITHOORN,
HOLANDIA

English

Hereby, JVCKENWOOD declares that the radio equipment KW-M560BT is in compliance with Directive 2014/53/EU. The full text of the EU declaration of conformity is available at the following internet address:

Français

Par la présente, JVCKENWOOD déclare que l'équipement radio KW-M560BT est conforme à la directive 2014/53/UE. L'intégralité de la déclaration de conformité UE est disponible à l'adresse Internet suivante :

Deutsch

Hiermit erkläre JVCKENWOOD, dass das Funkgerät KW-M560BT der Richtlinie 2014/53/EU entspricht. Der volle Text der EU-Konformitätserklärung steht unter der folgenden Internetadresse zur Verfügung:

Nederlands

Hierbij verklaart JVCKENWOOD dat de radioapparatuur KW-M560BT in overeenstemming is met Richtlijn 2014/53/EU. De volledige tekst van de EU-verklaring van overeenstemming is te vinden op het volgende internetadres:

Italiano

Con la presente, JVCKENWOOD dichiara che l'apparecchio radio KW-M560BT è conforme alla Direttiva 2014/53/UE. Il testo integrale della dichiarazione di conformità UE è disponibile al seguente indirizzo internet:

Español

Por la presente, JVCKENWOOD declara que el equipo de radio KW-M560BT cumple la Directiva 2014/53/UE. El texto completo de la declaración de conformidad con la UE está disponible en la siguiente dirección de internet:

Português

Deste modo, a JVCKENWOOD declara que o equipamento de rádio KW-M560BT está em conformidade com a Diretiva 2014/53/UE. O texto integral da declaração de conformidade da UE está disponível no seguinte endereço de internet:

Polska

Niniejszym, JVCKENWOOD deklaruje, że sprzęt radiowy KW-M560BT jest zgodny z dyrektywą 2014/53/UE. Pełny tekst deklaracji zgodności EU jest dostępny pod adresem:

Český

Společnost JVCKENWOOD tímto prohlašuje, že rádiové zařízení KW-M560BT splňuje podmínky směrnice 2014/53/EU. Plný text EU prohlášení o shodě je dostupný na následující internetové adrese:

Magyar

JVCKENWOOD ezenel kijelenti, hogy a KW-M560BT rádióberendezés megfelel a 2014/53/EU irányelvnek. Az EU konformitási nyilatkozat teljes szövege az alábbi weboldalon érhető el:

Hrvatski

JVCKENWOOD ovim izjavljuje da je radio oprema KW-M560BT u skladu s Direktivom 2014/53/EU. Cjeloviti tekst deklaracije Europske unije o usklađenosti dostupan je na sljedećoj internet adresi:

Svenska

Härmed försäkras JVCKENWOOD att radioutrustningen KW-M560BT är i enlighet med direktiv 2014/53 / EU. Den fullständiga texten av EU-försäkran om överensstämmelse finns på följande Internetadress:

Suomi

JVCKENWOOD julistaa täten, että radiolaitte KW-M560BT on direktiivin 2014/53/EU mukainen. EU-vaatimustenmukaisuusvakuutus löytyy kokonaisuudessaan seuraavasta internet-osoitteesta:

Slovensko

S tem JVCKENWOOD izjavlja, da je radijska oprema KW-M560BT v skladu z Direktivo 2014/53/EU. Celotno besedilo direktive EU o skladnosti je dostopno na tem spletnem naslovu:

Slovensky

Spoločnosť JVCKENWOOD týmto vyhlasuje, že rádiové zariadenie KW-M560BT vyhovuje smernici 2014/53/EU. Celý text EÚ vyhlásenia o zhode nájdete na nasledovnej internetovej adrese:

Dansk

Herved erklærer JVCKENWOOD, at radioudstyret KW-M560BT er i overensstemmelse med Direktiv 2014/53/EU. EU-overensstemmelseserklæringens fulde ordlyd er tilgængelig på følgende internetadresse:

Norsk

JVCKENWOOD erklærer herved at radioustyret KW-M560BT er i samsvar med Direktiv 2014/53/EU. Den fullstendige teksten til EU-konformitetserklæringen er tilgjengelig på følgende internetadressene:

Ελληνικά

Με το παρόν, η JVCKENWOOD δηλώνει ότι ο ραδιοεξοπλισμός KW-M560BT συμμορφώνεται με την Θδση 2014/53/ΕΕ. Το πλήρες κείμενο της δήλωσης συμμόρφωσης της ΕΕ είναι διαθέσιμο στην ακόλουθη διεύθυνση στο διαδίκτυο:

Eesti

Käesolevaga JVCKENWOOD kinnitab, et KW-M560BT raadiovarustus on vastavuses direktiiviga 2014/53/EL. ELi vastavusdeklaratsiooni terviktekst on kättesaadav järgmisel internetiaadressil:

Latviešu

JVCKENWOOD ar šo deklarē, ka radio aparātūra KW-M560BT atbilst direktīvas 2014/53/ES prasībām. Pilns ES atbilstības deklarācijas teksts ir pieejams šādā tīmekļa adresē:

Lietuviškai

Šiuo JVCKENWOOD pažymi, kad radijo įranga KW-M560BT atitinka 2014/53/EB direktyvos reikalavimus. Visą EB direktyvos atitikties deklaracijos tekstą galite rasti šiuo internetiniu adresu:

Malti

B'dan, JVCKENWOOD jiddikjara li t-tagħmir tar-radju KW-M560BT huwa konformi ma'd-Direttiva 2014/53/UE. It-test kollu tad-dikjarazzjoni ta' konformita' huwa disponibbli fl-indirizz intranet li ġej:

Українська

Таким чином, компанія JVCENWOOD заявляє, що радіобладнання KW-M560BT відповідає Директиві 2014/53/EU. Повний текст декларації про відповідність ЄС можна знайти в Інтернеті за такою адресою:

Türkçe

Burada, JVCENWOOD KW-M560BT radyo ekipmanının 2014/53/AB Direktifine uygun olduğunu bildirir. AB uyumluluk deklarasyonunun tam metni aşağıdaki internet adresinde mevcuttur.

Русский

JVCENWOOD настоящим заявляет, что радиооборудование KW-M560BT соответствует Директиве 2014/53/EU. Полный текст декларации соответствия ЕС доступен по следующему адресу в сети Интернет:

Limba română

Prin prezenta, JVCENWOOD declară că echipamentul radio KW-M560BT este în conformitate cu Directiva 2014/53/UE. Textul integral al declarației de conformitate UE este disponibil la următoarea adresă de internet:

Български език

С настоящото JVCENWOOD декларира, че радиооборудването на KW-M560BT е в съответствие с Директива 2014/53/ЕС. Пълният текст на ЕС декларацията за съответствие е достъпен на следния интернет адрес:

Important Notice on Software

Software License on This Product

The software embedded in this product comprises a number of independent software components, each of which is copyrighted by JVCKENWOOD Corporation or by a third party.

This product uses software components that are based on an End-User License Agreement (hereinafter called "EULA") stipulated by JVCKENWOOD Corporation and by third parties.

The EULA dictates the availability of the source codes of free-software components as a prerequisite to distributing them in executable form under the terms of the GNU General Public License or the Lesser General Public License (hereinafter called "GPL/LGPL"). To get information about the software components that are subject to the terms of the GPL/LGPL, please visit the following Website:

Website URL
<https://www3.jvckenwood.com/english/download/gpl/>

Queries concerning the contents of the source code or the like will not be accepted.

Please note that software components based on a EULA that is not subject to the terms of the GPL/LGPL or those that have been developed or created by JVCKENWOOD Corporation will be excluded from the scope of source code disclosure.

Because licenses to use software components distributed under the GPL/LGPL are offered to the customers for free of charge, no warranty is granted to the customers, whether explicitly or implicitly, to the extent of the applicable laws.

Unless otherwise stipulated by the applicable laws or agreed upon in writing, the copyright holders or those who are entitled to modify and redistribute the software components are not held responsible for any and all damages resulting from their use or from inability to use them. For more information about the terms of use of the software components, required items of compliance and so on, please refer to the GPL/LGPL.

Customers wishing themselves to use a software component that is subject to the GPL/LGPL embedded in this product are encouraged to read the terms of the corresponding license before use. Because each individual license is prescribed by a third party other than JVCKENWOOD Corporation, the original (English) of the license is presented.

EULA

Software License Agreement

JVCKENWOOD Corporation (hereinafter called "Licensor") holds either the copyright to the embedded software or the right to sublicense it. This agreement establishes the conditions under which the customer uses this "Licensed Software."

The customer shall agree to the terms of this license agreement before proceeding to use Licensed Software.

This agreement is deemed to have taken effect when the customer (hereinafter called "User") has used a product implementation of Licensed Software.

The Licensed Software may contain software Licensor has been licensed to use by third parties directly or indirectly. Some third parties may have terms of use prescribed for their customers, apart from this Software License Agreement. This agreement does not apply to such software. Be sure to consult "Important Notice on Software" as presented separately.

Article 1 (General)

Licensor grants to User a non-exclusive, non-assignable right of use Licensed Software within the country where the User purchases the Product (hereinafter the "Country") (except for the exception provided for in Paragraph 1, Article 3).

Article 2 (Right of Use)

1. The rise of use granted under this agreement is the right to use Licensed Software in this product.
2. User may not duplicate, copy, modify, add to, translate or otherwise alter, or loan licensed Software and the associated literature in whole or in part.
3. Use of Licensed Software is limited to a private extent, and Licensed Software may not be distributed, licensed or sublicensed for any purposes whatsoever, including commercial use.
4. User shall use Licensed Software as per the instruction manual or instructions given in the help file and may not use or duplicate data in violations of the regulations of the Copyright Law or other governing laws by using Licensed Software in whole or in part.

Article 3 (Terms of License)

1. In assigning this product, User may not retain the original copy of the embedded Licensed Software (including associated literature, updates and upgrades) and any duplicates and associated literature with regard to the license to use Licensed Software. User may transfer Licensed Software only to the condition of binding the assignee to abide by the terms of this Software License Agreement.
2. User may not reverse-engineer, disassemble, decompile or otherwise analyze the source code of Licensed Software.

Article 4 (Rights to Licensed Software)

All rights to Licensed Software and the associated literature, including copyrights, shall reside with Licensor or the original right holder who has granted the Right of Use and right to sublicense to Licensor (hereinafter referred to as "Original Right Holder"), and User does not have any rights other than Right of Use granted hereunder with regard to Licensed Software and the associated literature.

Article 5 (Exemption Granted to Licensor)

1. Licensor and Original Right Holder do not assume any responsibility for damages caused to User or third parties resulting from the exercise by User of the license granted hereunder, unless otherwise provided by any law to the contrary.
2. Licensor does not warrant Licensed Software to be merchantable, compatible and fit for specific purposes.

Article 6 (Responsibility for Third Parties)

If disputes over the infringement of third parties' intellectual property rights, such as copyrights and patent rights, arise out of the use of Licensed Software by User, User shall resolve these disputes at User's own expenses while keep Licensor and Original Right Holder harmless.

Article 7 (Secrecy Obligation)

User shall keep confidential Licensed Software provided hereunder, information contained in the associated literature or the like and those provisions of this agreement not yet in public knowledge and may not disclose or leak these to third parties without prior written consent from Licensor.

Article 8 (Cancellation of the Agreement)

Licensor reserves the right to cancel this agreement forthwith and claim compensation from User for the damages caused by such cancellation when User:

- (1) Breaches any of the provisions of this agreement, or
- (2) Has received a petition for seizure, provisional seizure, provisional disposition or any other kind of compulsory execution.

Article 9 (Destruction of Licensed Software)

If this agreement is terminated under the provision of the foregoing paragraph, User shall destroy Licensed Software, along with all associated literature and its duplicates, within two (2) weeks from the date of termination.

Article 10 (Copyright Protection)

1. Copyrights and all other intellectual property rights relating to Licensed Software shall reside with Licensor and Original Right Holder and in no circumstances with User.
2. User shall abide by the laws relating to copyrights and intellectual property rights in using Licensed Software.

Article 11 (Export Control)

1. Licensed Software and the associated literature or the like may not be exported to places outside the Country (including transmission outside the Country over the Internet or the like).
2. User agrees that Licensed Software is subject to export controls imposed by the Country and the United States of America.
3. User agrees to comply with all the international and domestic laws that apply to this software (U.S. Export Administration Regulations and regulations established by the U.S., the Country and their governmental agencies regarding usage by end users and export destinations).

Article 12 (Miscellaneous)

1. Even if this agreement is invalidated in part by law, all other provisions shall remain in effect.
2. Licensor and User shall consult each other in good faith to resolve any matters not provided for in this agreement or questions arising from the interpretation of this agreement.
3. Licensor and User agree that this agreement is governed by the law of Japan and that all disputes involving claims and obligations that may arise out of this agreement will be settled by arbitration at the Tokyo District Court as the court of first instance.

JVC