

KENWOOD

DNX893S **DNX773S** **DNX693S** **DNX573S** **DNX7160BTS** **DNX5160BTS**

GPS NAVIGATION SYSTEM

Quick Start Guide

SISTEMA DE NAVEGACIÓN GPS

Guía de inicio rápido

JVCKENWOOD Corporation

- You can update the system by connecting a USB device containing an update file.
For updating the system, visit <<http://www.kenwood.com/cs/ce/>>.
- Puede actualizar el sistema conectando un dispositivo USB que incluya un archivo de actualización.
Para actualizar el sistema, visite <<http://www.kenwood.com/cs/ce/>>.

Take the time to read through this instruction manual.

Familiarity with installation and operation procedures will help you obtain the best performance from your new GPS Navigation System.

For your records

Record the serial number, found on the back of the unit, in the spaces designated on the warranty card, and in the space provided below. Refer to the model and serial numbers whenever you call upon your KENWOOD dealer for information or service on the product.

Model DNX893S/ DNX773S/ DNX693S/ DNX573S/ DNX7160BTS/ DNX5160BTS Serial number _____

US Residents Only

Register Online

Register your KENWOOD product at www.kenwoodusa.com

Contents

Before use	2
About the Quick start guide	2
How to read this manual	2
Precautions	2
Safety Precautions and Important Information	4
Initial settings	5
Initial setup	5
Basics	6
Functions of the Buttons on the Front Panel	6
How to insert an SD Card/ microSD Card	7
Operating with the HOME Screen	8
Common Operations	8
Navigation	10
How to Use the Navigation System	10
DVD/ VCD	11
Playing a disc	11
Playback operations	12
Video menu operations	12
Discs/ USB/ iPod/ SD/ APP	13
Preparation	13
How to Play Music	14
Playback operations	14
Apple CarPlay	15
Android Auto™	16
Mirroring Operation	16
Radio/ HD Radio™ Tuner/ SiriusXM®	17
HD Radio Tuner Basic Operation	17
SiriusXM® Basic Operation	18
Radio Basic Operation	19
Bluetooth smartphone	20
Register your smartphone to the unit	20
Receive a phone call	20
Make a phone call	21
Controlling Audio	22
Controlling General Audio	22
Equalizer Control	22
Installation	23
Before Installation	23
Installing the unit	24
About this Unit	29

Before use

About the Quick start guide

This Quick Start Guide describes basic functions of this unit. For functions not described in this Guide, refer to the Instruction Manual on the following website:
<http://manual.kenwood.com/edition/im391/>



To refer to Instruction manual, a PC loaded with Microsoft® Windows XP/Vista/7/8/10 or Mac OS X® 10.4 or later is required in addition to Adobe® Reader™ 7.1 or Adobe® Acrobat® 7.1 or later.

The Instruction manual is subject to change for modification of specifications and so forth. Be sure to download the latest edition of the Instruction manual for reference.

How to read this manual

- The panels shown in this guide are examples used to provide clear explanations of the operations. For this reason, they may be different from the actual panels.
- In this manual, each model name is abbreviated as follows.
 - DNX893S: **DNX8**
 - DNX773S, DNX7160BTS: **DNX7**
 - DNX693S: **DNX6**
 - DNX573S, DNX5160BTS: **DNX5**If above icons are showed, read the article applicable to the unit you use.
- In operation procedures, bracket shape indicates the key or button you should control.
 - < >: indicates the name of panel buttons.
 - []: indicates the name of touch keys

Precautions

⚠ WARNING

■ To prevent injury or fire, take the following precautions:

- To prevent a short circuit, never put or leave any metallic objects (such as coins or metal tools) inside the unit.
- Do not watch or fix your eyes on the unit's display when you are driving for any extended period.
- If you experience problems during installation, consult your KENWOOD dealer.

■ Precautions on using this unit

- When you purchase optional accessories, check with your KENWOOD dealer to make sure that they work with your model and in your area.
- You can select language to display menus, audio file tags, etc. See **User Interface Setup (P.80)** in the Instruction Manual.
- The Radio Data System or Radio Broadcast Data System feature won't work where the service is not supported by any broadcasting station.
- The unit may not function properly if the connectors between the unit and front panel are dirty. Detach the front panel and clean the connector with a cotton swab gently, being careful not to damage the connector.

■ Precautions on battery

- Put the remote control in a place where it will not move during braking or other operations. A dangerous situation could result, if the remote control falls down and gets wedged under the pedals while driving.
- Do not leave the battery near fire or under direct sunlight. A fire, explosion or excessive heat generation may result.
- Do not recharge, short, break up or heat the battery or place it in an open fire. Such actions may cause the battery to leak fluid. If spilled fluid comes in contact with your eyes or on clothing, immediately rinse with water

Before use

and consult a physician.

- Place the battery out of reach of children. In the unlikely event that a child swallows the battery, immediately consult a physician.

Protecting the monitor

- To protect the monitor from damage, do not operate the monitor using a ballpoint pen or similar tool with the sharp tip.

Lens fogging

When you turn on the car heater in cold weather, dew or condensation may form on the lens in the disc player of the unit. Called lens fogging, this condensation on the lens may not allow discs to play. In such a situation, remove the disc and wait for the condensation to evaporate. If the unit still does not operate normally after a while, consult your KENWOOD dealer.

Precautions on handling discs

- Do not touch the recording surface of the disc.
- Do not stick tape etc. on the disc, or use a disc with tape stuck on it.
- Do not use disc type accessories.
- Clean from the center of the disc and move outward.
- When removing discs from this unit, pull them out horizontally.
- If the disc center hole or outside rim has burrs, use the disc only after removing the burrs with a ballpoint pen etc.
- Discs that are not round cannot be used.

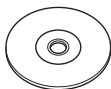

- 8-cm (3 inch) discs cannot be used.
- Discs with coloring on the recording surface or discs that are dirty cannot be used.

- This unit can only play the CDs with



This unit may not correctly play discs which do not have the mark.

- You cannot play a disc that has not been finalized. (For the finalization process see your writing software, and your recorder instruction manual.)

Acquiring GPS signal

The first time you turn on this unit, you must wait while the system acquires satellite signals for the first time.

This process could take up to several minutes. Make sure your vehicle is outdoors in an open area away from tall buildings and trees for fastest acquisition.

After the system acquires satellites for the first time, it will acquire satellites quickly each time thereafter.

About the front panel DNX3 DNX7

When removing the product from the box or installing it, the front panel may be positioned at the angle shown in (Fig. 1). This is due to the characteristics of mechanism the product is equipped with.

When the product is first powered on works properly, the front panel will automatically move into the position (initial setting angle) shown in (Fig. 2).



(Fig. 1)



(Fig. 2)

Cleaning the Unit

If the front panel of this unit is stained, wipe it with a dry soft cloth such as a silicon cloth. If the front panel is stained badly, wipe the stain off with a cloth moistened with neutral cleaner, then wipe it again with a clean soft dry cloth.

CAUTION

- Applying spray cleaner directly to the unit may affect its mechanical parts. Wiping the front panel with a hard cloth or using a volatile liquid such as thinner or alcohol may scratch the surface or erase screened print.

Before use

Safety Precautions and Important Information

Read this information carefully before starting to operate the KENWOOD Car Navigation System and follow the instructions in this manual. Neither KENWOOD nor Garmin shall be liable for problems or accidents resulting from failure to observe the instructions in this manual.

⚠WARNING

Failure to avoid the following potentially hazardous situations could result in an accident or collision resulting in death or serious injury.

When navigating, carefully compare information displayed on the navigation system to all available navigation sources, including information from street signs, visual sightings, and maps. For safety, always resolve any discrepancies or questions before continuing navigation.

Always operate the vehicle in a safe manner.

Do not become distracted by the navigation system while driving, and always be fully aware of all driving conditions. Minimize the amount of time spent viewing the screen of the navigation system while driving, and use voice prompts when possible.

Do not enter destinations, change settings, or access any functions requiring prolonged use of the navigation system controls while driving. Stop your vehicle in a safe and legal manner before attempting such operations.

Keep the system volume at a low enough level to be able to hear outside noises while driving. If you can no longer hear outside noises, you may be unable to react adequately to the traffic situation. This may cause accidents.

The navigation system will not display the correct current position of the vehicle the first time it is used after purchase, or if the vehicle battery is disconnected. GPS satellite signals will soon be received, however, and the correct position will be displayed.

Be careful of the ambient temperature. Using the navigation system at extreme temperatures can lead to malfunction or

damage. Also note that the unit can be damaged by strong vibration, by metal objects, or by water getting inside the unit.

⚠CAUTION

Failure to avoid the following potentially hazardous situations may result in injury or property damage.

The navigation system is designed to provide you with route suggestions. It does not reflect road closures or road conditions, weather conditions, or other factors that may affect safety or timing while driving.

Use the navigation system only as a navigational aid. Do not attempt to use the navigation system for any purpose requiring precise measurement of direction, distance, location, or topography.

The Global Positioning System (GPS) is operated by the United States government, which is solely responsible for its accuracy and maintenance. The government system is subject to changes that could affect the accuracy and performance of all GPS equipment, including the navigation system. Although the navigation system is a precision navigation device, any navigation device can be misused or misinterpreted and, therefore, become unsafe.

IMPORTANT INFORMATION

■ Vehicle Battery Preservation

This navigation system can be used when the ignition key is turned to ON or ACC. To preserve the battery, however, it should be used with the engine running whenever possible. Using the navigation system for a long time with the engine switched off can cause the battery to run down.

■ Map Data Information

One of the goals of Garmin is to provide customers with the most complete and accurate cartography that is available to us at a reasonable cost. We use a combination of governmental and private data sources, which we identify in product literature and copyright messages displayed to the consumer. Virtually all data sources contain some inaccurate or incomplete data. In some countries, complete and accurate map information is either not available or is prohibitively expensive.

Initial settings

Various setup screens appear automatically before using.

Initial setup

When you first turn on the unit, the screen of the configuration setting will appear.

1 Turn the ignition key of your car to ACC.

The unit is turned on.

Initial SETUP screen appears.

2 Touch the corresponding key and set the value.



Locale

Select the country for the navigation system.

The language, the distance unit, and the gasoline unit are set.

- 1) Touch [Locale].
- 2) Select the desired country.

Language

Select the language used for the control screen and setting items. Default is "American English (en)". (Instruction Manual P.80)

- 1) Touch [Language].
- 2) Touch [Language Select].
- 3) Select the desired language.
- 4) Touch [↩].

Color

Set the screen and button illumination color. You can select whether to perform color scan and adjust scanning color. (Instruction Manual P.84)

- 1) Touch [Color].
- 2) Touch [Panel Color].
- 3) Select the desired color.
- 4) Touch [↩] twice.

Camera

Set the parameters for the camera. (Instruction Manual P.86)

- 1) Touch [Camera].
- 2) Set each item and touch [↩].

OEM SETUP (North America Sales area only)

This function requires a commercial adaptor. Consult your KENWOOD dealer for details.

DEMO

Set the demonstration mode. Default is "ON".

- 1) Touch [DEMO] and set ON or OFF.

3 Touch [Finish].

Basics

Functions of the Buttons on the Front Panel

DNX893S/ DNX773S/ DNX7160BTS

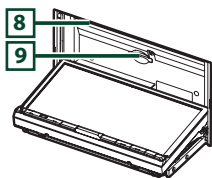
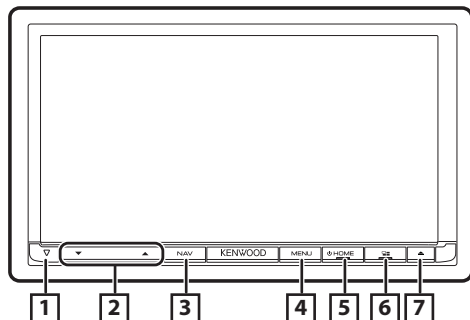

- 1 ▾
- This indicator flashes when the vehicle ignition is off (Instruction Manual P.83).

- 2 ▲, ▼ (Volume)
- Adjusts volume. The volume will go up until 15 when you keep pressing [▲].

- 3 NAV
- Displays the navigation screen.

- 4 MENU
- Displays the popup menu screen.
 - Pressing for 1 second switches view camera display on/off.

- 5 HOME
- Displays the HOME screen (Instruction Manual P.16).
 - Pressing for 1 second turns the power off.
 - When the power off, turns the power on.

- 6
- Switch the APP (CarPlay/ Android Auto/ Mirroring) source.
 - Pressing for 1 second displays the Voice Recognition screen. (Instruction Manual P.75)

- 7 ▲
- Displays the Angle Adjust screen.
 - [DISC EJECT]: Ejects the disc.
 - [OPEN]: Fully opens the panel to the location of the SD card slot.
 - When the panel is opened, pressing closes the panel.
 - To forcibly eject the disc, press it for 2 seconds and touch [OK] after the message is displayed.

- 8 Disc insert slot
- A slot to insert a disc media.

- 9 SD card slot
- A slot to insert an SD card.
See **How to insert an SD Card/ microSD Card (P.7)**.
 - You can play audio/visual file in the card. *(Only for DNX893S, DNX773S)
 - An SD card slot for upgrading the map. For how to upgrade the map, refer to the instruction manual of the navigation system.

* If the map update file remains in the SD card, you cannot play audio/visual file.

DNX693S/ DNX573S/ DNX5160BTS

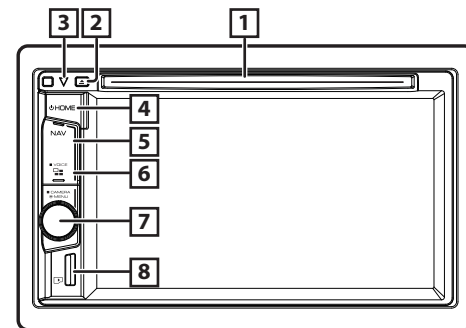

- 1 Disc insert slot
- A slot to insert a disc media.

- 2 ▲
- Ejects the disc.
 - To forcibly eject the disc, press it for 2 seconds and touch [OK] after the message is displayed.

- 3 ▾
- This indicator flashes when the vehicle ignition is off (Instruction Manual P.83).

- 4 HOME
- Displays the HOME screen (Instruction Manual P.16).
 - Pressing for 1 second turns the power off.
 - When the power off, turns the power on.

- 5 NAV
- Displays the navigation screen.

- 6
- Switch the APP (CarPlay/ Mirroring) source.
 - Pressing for 1 second displays the Voice Recognition screen. (Instruction Manual P.75)

Basics

7 Volume knob

- Turning adjusts volume up or down.
- Displays the popup menu screen.
- Pressing for 1 second switches view camera display on/off.

8 microSD card slot

- A slot to insert a microSD card.
See **How to insert an SD Card/ microSD Card (P.7)**.
- You can play audio/visual file in the card. * (Only for DNX693S, DNX573S)
- A microSD card slot for upgrading the map. For how to upgrade the map, refer to the instruction manual of the navigation system.

* If the map update file remains in the microSD card, you cannot play audio/visual file.

How to insert an SD Card/ microSD Card

DNX6 DNX7

- 1 Press <▲> button.
- 2 Touch [OPEN] to the panel fully opens.
- 3 Hold the SD card with the label facing up, and insert it into the slot until it clicks.

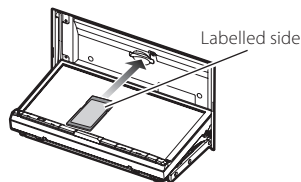

- 4 Press <▲> button.
- Eject an SD Card
- 1 Press <▲> button.
 - 2 Touch [OPEN] to the panel fully opens.
 - 3 Push the SD card until it clicks and then remove your finger from the card. The card pops up so that you can pull it out with your fingers.
 - 4 Press <▲> button.

DNX6 DNX5

- 1 Hold the microSD card with the label side facing right and the notched section down, and insert it into the slot until it clicks.

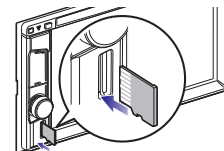

NOTE

- A dummy microSD card is inserted as the slot cover. Remove it before using and keep it in an appropriate place.

■ Eject a microSD Card

- 1 Push the microSD card until it clicks and then remove your finger from the card. The card pops up so that you can pull it out with your fingers.

Basics

Operating with the HOME Screen

Most functions can be performed from the HOME screen.

1 Press the <HOME> button.

DNX8 **DNX7**



DNX6 **DNX5**



HOME screen appears.

2 Flick the screen left or right to select the widget.

Touch the widget to display the detailed screen.

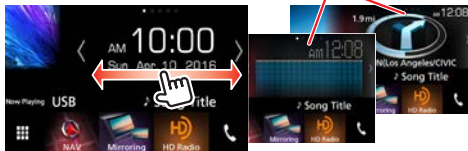

■ Selecting the playback source on the HOME screen



- 1 Displays the source selection screen.
- 2 Short-cut buttons.
- 3 Displays the Hands Free screen (P.21).
- 4 Displays the control screen of current source.

1 Touch [].

Source selection screen appears.



- 1 Displays the HOME screen.
- 2 Displays the SETUP screen.

2 Flick the screen left or right to changes the page.

3 Touch source icon to changes the playback screen.

■ Customizing Short-cut buttons on HOME screen

You can arrange the position of the source icons as you like.

- 1 Touch and hold the icon which you want to move to go into the customizing mode.
- 2 Drag it where you want to move.





Common Operations

■ Popup menu





- 1 Press the **DNX8** **DNX7** <MENU> button/**DNX6** **DNX5** Volume knob.



Touch to display the popup menu. The contents of the menu are as follows.

-  : Displays the Screen Adjustment screen.
-  : Turns the display off.

Basics

-  : Displays the view camera.
-  : Displays the SETUP Menu screen.
-  : Displays the Audio Control Menu screen.
-  : Displays the control screen of current source. Icon feature differs depending on the source.

Source control screen descriptions

There are some functions which can be operated from most screens.

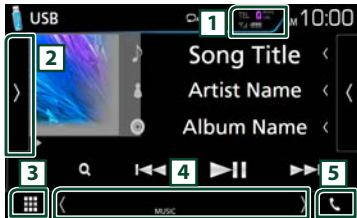

Indicators

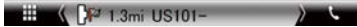

Navigation information



Short-cut buttons

- 1 Connected Bluetooth device information.
 : Lights up when quick charging battery of the connected iPod/ iPhone/ Smartphone.

- 2 Displays the function panel (other operation button window).

- 3 Displays all sources.

- 4 [**<**] [**>**] : The Secondary screen changes every time you touch it.

- **Indicators:** Displays the current source condition and so on.
- **Navigation information:** Displays the current location and the direction. The screen changes to the navigation screen when you touch here.
- **Short-cut buttons:** The source changes to the one you have set as a short-cut. For the short-cut setting, refer to **Customizing Short-cut buttons on HOME screen (P.8)**.

- 5 Touch to display the Hands Free screen. (P.21)

List screen

There are some common function keys in the list screens of most sources.



- 1 Returns to previous screen.



- 2 Scrolls the displayed text.



- 3 Keys with various functions are displayed here.

 **Play** : Plays all tracks in the folder containing the current track.

 **A-Z** : Jump to the letter you entered (alphabet search).

 **Top**  **Up** : Moves to the upper hierarchy.

- 4 You can change the page to display more items by pressing  / .

 /  : Displays the top or bottom page.

Flick scrolling

You can scroll the list screen by flicking the screen up/down.

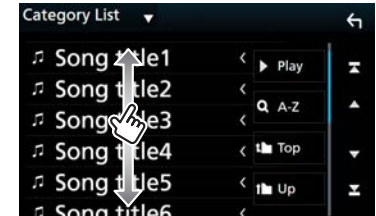

Navigation

How to Use the Navigation System

1 Press the <NAV> button to display the navigation screen.

2 Operate the desired function from the Main Menu screen.



[1] GPS satellite strength.

[2] Finds a destination.

[3] Views the map.

[4] Uses the Apps such as ecoRoute and Help.

[5] Adjusts the settings.

NOTE

- You can get additional information about using the navigation system from Help. To display Help, touch [Apps] and then touch [Help].

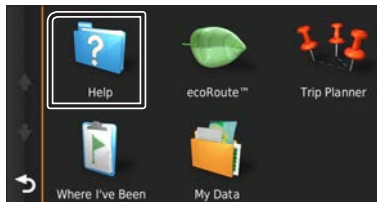

- For more information about your navigation system, download the latest version of the Owner's Manual from

<http://manual.kenwood.com/edition/im391/>

3 Enter your destination and start the guidance.

- Finding points of interest
 - Touch [Where To?].
 - Select a category and a subcategory.
 - Select a destination.
 - Touch [Go!].

NOTE

- To enter letters contained in the name, touch the Search bar and enter the letters.

4 Follow your route to the destination.

NOTICE

- The speed limit icon is for information only and does not replace the driver's responsibility to abide by all posted speed limit signs and to use safe driving judgment at all times. Garmin and JVC KENWOOD will not be responsible for any traffic fines or citations that you may receive for failing to follow all applicable traffic laws and signs.

Your route is marked with a magenta line. As you travel, your navigation system guides you to your destination with voice prompts, arrows on the map, and directions at the top of the map. If you depart from the original route, your navigation system recalculates the route.



[1] Views the Next Turn page or the junction view page, when available.

[2] Views the Turn List page.

[3] Views the Where Am I? page.

[4] Stops the current route.

[5] Displays traffic information on the route.

[6] Returns to the Main menu.

[7] Displays a different data field.

[8] Views the Trip Computer.

[9] Displays more options.

NOTE

- Touch and drag the map to view a different area of the map.
- A speed limit icon could appear as you travel on major roadways.

Adding a stop

- While navigating a route, touch [] and then touch [Where To?].
- Search for the extra stop.
- Touch [Go!].
- Touch [Add to Active Route] to add this stop before your final destination.

Taking a detour

- While navigating a route, touch [].
- Touch [].

Other Features

Manually avoiding traffic on your route

- From the map, touch [].
- Touch [Traffic On Route].
- If necessary, touch the arrows to view other traffic delays on your route.
- Touch [] > [Avoid].

Viewing the traffic map

- The traffic map shows color-coded traffic flow and delays on nearby.

Navigation

• About traffic

📎 NOTICE

- Traffic service is not available in some areas or countries.
- Garmin and JVC KENWOOD are not responsible for the accuracy or timeliness of the traffic information.
- You can receive INRIX traffic information and weather forecast by connecting your iPhone or Android smartphone in which the "KENWOOD Traffic Powered By INRIX" application is installed. (North America Sales area only)
For details, see "KENWOOD Traffic Powered By INRIX" application.
- With an FM traffic receiver, the navigation system can receive and use traffic information. (Latin America Sales area only)

You can purchase traffic subscriptions for regions or countries. Go to www.garmin.com/kenwood for more information.

• Updating the software

To update the navigation system software, you must have an SD card, a USB mass storage device and an internet connection.

- 1) Go to www.garmin.com/kenwood.
- 2) Select Update.
- 3) Follow the on-screen instructions.

• Updating maps

You can purchase updated map data from Garmin or ask your KENWOOD dealer or KENWOOD service center for details.

- 1) Go to www.garmin.com/kenwood.
- 2) Select Update.
- 3) Follow the on-screen instructions.

DVD/ VCD

Playing a disc

📀 Inserting a disc

DNX8 DNX7

- 1 Press the <▲> button.
- 2 Touch [DISC EJECT] to open the front panel.
- 3 Insert the disc into the slot.

The panel closes automatically and playback starts.

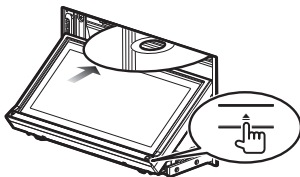

DNX6 DNX5

1 Insert the disc into the slot.

Playback starts.

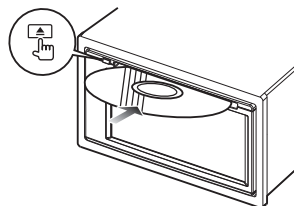

📀 Ejecting a disc

DNX8 DNX7

- 1) Press the <▲> button.
- 2) Touch [DISC EJECT] to open the front panel. When removing a disc, pull it horizontally.
- 3) Press the <▲> button.

DNX6 DNX5

- 1) Press the <▲> button.

DVD/ VCD

Playback operations

Video screen



- 1 Searches the next/previous content.
- 2 Displays the Source Control screen.

Control screen

1 Touch 2 area on the video screen.

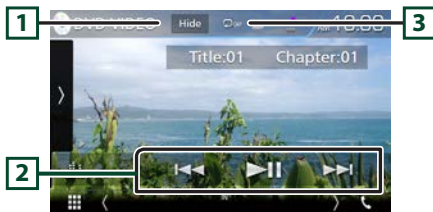

- 1 Hides the control screen.
- 2 **▶||** : Plays or pauses.
◀◀▶▶ : Searches the previous/next content.
Press and hold to fast forward or fast backward. (It will be cancelled automatically after about 50 seconds.)
- 3 **↺** : Repeats the current content.

NOTE

- The control screen disappears when no operation is done for 5 seconds.

Function panel

1 Touch on the left side of the screen.



- Stops playing.
- << >>** Fast forward or fast backward. Each time you touch the key, the speed changes; 2 times, 8 times.
- <| |>** Plays in slow motion forward or backward. (DVD only)
- SETUP** Touch to display the DVD SETUP screen. (DVD only)
- MENU CTRL** Touch to display the DVD-VIDEO disc manu control screen. (DVD only)
- PBC** Turn Playback control (PBC) on or off. (VCD only)

NOTE

- For other operations, refer to the Instruction Manual.

Video menu operations

1 Touch on the left side of the screen.

Touch [MENU CTRL].

2 Perform desired operation as follows.



- | | |
|--------------------|---|
| [TOP] * | Displays the top menu |
| [MENU] * | Displays the menu |
| [Return] * | Displays the previous menu |
| [Enter] | Enters selected item |
| [Highlight] | Enables direct operation
The menu screen disappears when no operation is done for 5 seconds. |
| [▲], [▼], [◀], [▶] | Moves the cursor |
| [Subtitle] | Switches the subtitle language |
| [Audio] | Switches the audio language |
| [Angle] | Switches the picture angle |

* These keys may not function depending on the disc.

Discs/ USB/ iPod/ SD/ APP

Preparation

NOTE

- For details about connecting Android. (P.29)
- For details about connecting iPod/iPhone. (P.28)
- Do not leave the cable or the adapter made by other makers inside the car. It might lead the malfunction caused by heat.

Connecting Android

To connect the Android device with this unit, the cable (sold separately) and the profile which your Android device supports are necessary as follows:

- To Android Auto source
 - Android version 5.0 (Lollipop) or later
 - Micro USB to USB cable
 - Automotive Mirroring: ON
- To listen to music and watch video of Mirroring source
 - MHL or HDMI device
 - KCA-MH100 (MHL) or KCA-HD100 (HDMI)
 - Automotive Mirroring: OFF
 - APP Connection select: Android Bluetooth, HDMI/MHL
- To listen to music of Bluetooth Audio source
 - Bluetooth Connection: Audio(A2DP)/App(SPP)

Connecting iPod/iPhone

To connect the iPod/iPhone with this unit, the cable, adapter (both sold separately), and the profile which your iPod/iPhone supports are necessary as follows:

- To Apple CarPlay source
 - KCA-iP103
 - Automotive Mirroring: ON

- To listen music and watch video with Lightning connector device
 - Lightning Digital AV Adapter
 - KCA-HD100
 - KCA-iP103
 - Automotive Mirroring: OFF
 - APP Connection select: iPhone Bluetooth, HDMI/MHL
 - Bluetooth Connection: Audio(A2DP)/App(SPP)
- To listen music with Lightning connector device
 - KCA-iP103
 - Automotive Mirroring: OFF
 - APP Connection select: iPhone USB
- To listen music with 30-pin connector device
 - KCA-iP102
 - Automotive Mirroring: OFF
 - APP Connection select: iPhone USB
- To listen to music via Bluetooth
 - Automotive Mirroring: OFF
 - APP Connection select: iPhone Bluetooth
 - Bluetooth Connection: Audio(A2DP)/App(SPP)

Selecting the Android/ iPod/ iPhone device to play and connection method

NOTE

- To connect an Android device or iPhone via Bluetooth, register it as the Bluetooth device and do the profile setting of the connection beforehand. (P.20)

- 1 Press the **DNX3** **DNX7** <MENU> button/ **DNX6** **DNX5** Volume knob.
- 2 Touch [SETUP].
- 3 Touch [AV].
- 4 Set [Automotive Mirroring] to [OFF].
- 5 Touch [APP/iPod SETUP].

6 Set each item as follows.



APP Connection select

Select how to connect your smartphone.

Android Bluetooth: Connect an Android smartphone via Bluetooth.

iPhone Bluetooth: Connect an iPhone via Bluetooth.

HDMI/MHL: Connect an Android smartphone or iPhone via Bluetooth and watch its video via HDMI/MHL.

iPhone USB: Connect an iPhone through an USB cable.

iPod Connection

It shows how the device that is used in the iPod source is connected. It changes depending on the "APP Connection select".

7 Touch [Done].

Discs/ USB/ iPod/ SD/ APP

How to Play Music

You can play audio files from music CD, disc media, USB storage device, SD Card and iPod.

NOTE

- For details on playable file format, media format, iPod model, etc., refer to the Instruction Manual.

Connecting iPod/iPhone

- 1) Connect the iPod/iPhone.
- 2) Press the <HOME> button.
- 3) Touch [].
- 4) Touch [iPod].

NOTE

- For the details of the necessary cable and adapter to connect with iPod/iPhone, refer to "Connecting iPod/iPhone" (P.13).

To disconnect the iPod/iPhone connected with the cable:

Detach the iPod/iPhone.

Connecting a USB device

- 1) Connect the USB device with the USB cable.

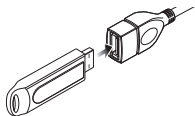

- 2) Press the <HOME> button.
- 3) Touch [].
- 4) Touch [USB].

To disconnect the USB device:

- 1) Press the <HOME> button.
- 2) Touch a source other than [USB].
- 3) Detach the USB device.

Inserting a disc

- To insert CD or DVD, refer to "Inserting a disc" (P.11).







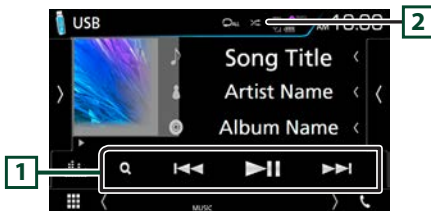

SD card/ microSD card (DNX893S/ DNX773S/ DNX693S/ DNX573S)

- To insert SD card or microSD card, refer to "How to insert an SD Card/ microSD Card" (P.7).

Playback operations

Control the music you are listening to on the source control screen.



- 1)  : Plays or pauses.
    : Searches the previous/next content.
Press and hold to fast forward or fast backward. (It will be cancelled automatically after about 50 seconds.)
 : Searches track/file. (Disc media, iPod, USB device, and SD card only)
- 2)  : Repeats the current content.
 : Plays all contents in random order.

Function panel



1 Touch on the left side of the screen.



-  Searches previous/next folder. (disc media, USB device, and SD only)
- USB DEVICE CHANGE** Switches to another USB device when two USB devices are connected. (Only for USB device of DNX893S/ DNX7160BTS/ DNX693S/ DNX5160BTS)

Video screen



- 1)  Searches the next/previous content.
- 2)  Displays the Source Control screen.

NOTE

- For other operations, refer to the Instruction Manual.

Discs/ USB/ iPod/ SD/ APP

List search

- 1) Touch on the right side of the screen. The content list of the media being played is displayed.

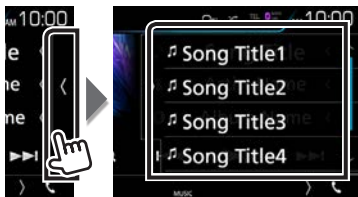

Refined search

- 1) Touch [Q].
- 2) Touch the desired refinement method.

The list is refined by the item you selected. (iPod)

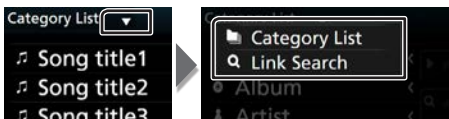

- 3) Touch the desired item.

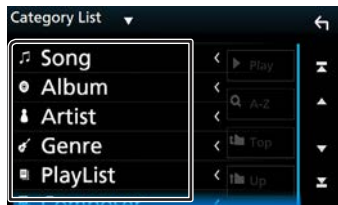

NOTE

- For details on searching operations, refer to **Search Operation (P.36)** in the Instruction Manual.

Apple CarPlay

CarPlay is a smarter, safer way to use your iPhone in the car. CarPlay takes the things you want to do with iPhone while driving and displays them on the screen of the product. You can get directions, make calls, send and receive messages, and listen to the music from iPhone while driving. You can also use Siri voice control to make it easier to operate iPhone.

For details about CarPlay, visit <https://ssl.apple.com/ios/carplay/>.

Preparation

- 1) Press the **DNX8** **DNX7** <MENU> button/**DNX6** **DNX5** Volume knob.
- 2) Touch [SETUP].
- 3) Touch [AV].
- 4) Set each item as follows.

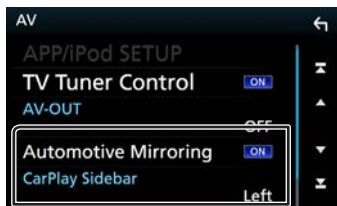

- **Automotive Mirroring** : Select "ON" to use Apple CarPlay.
 - **CarPlay Sidebar** : Select the position of the control bar (left or right) shown on the touch panel. "Left" (Default)/ "Right"
- 5) Connect iPhone using KCA-iP103. **(P.28)**
When iPhone compatible with CarPlay is connected to the iPod terminal, the Bluetooth smartphone currently connected is disconnected.
 - 6) Unlock your iPhone.

Operation buttons and available Apps on the home screen of CarPlay

You can use the Apps of the connected iPhone.

The items displayed and the language used on the screen differ among the connected devices.

- 1) Press the <HOME> button.
- 2) Touch [].
- 3) Touch [Apple CarPlay].

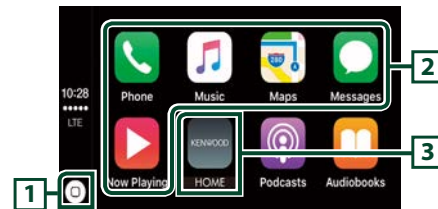



- 1) • On the App screen: Displays the home screen of CarPlay.
• On the home screen of CarPlay: Touch and hold to activate Siri.
- 2) Starts the application.
- 3) Exits the CarPlay screen and displays the Home screen.

To exit the CarPlay screen

- 1) Press the <HOME> button.

Using Siri

You can activate Siri.

- 1) Press the <  > button for 1 second.
 - 2) Talk to Siri.
- **To deactivate**
 - 1) Press the <  > button.

Discs/ USB/ iPod/ SD/ APP

Android Auto™ **DNX87**

Android Auto enables you to use functions of your Android device convenient for driving. You can easily access route guidance, make calls, listen to music, and access convenient functions on the Android device while driving.

For details about Android Auto, visit <https://www.android.com/auto/> and <https://support.google.com/androidauto>.

■ Preparation

Set [Automotive Mirroring] to [ON]. **(P.15)**

- 1) Connect an Android device via iPod/iPhone terminal.
(P.29)

To use the hands-free function, connect the Android device via Bluetooth.

When an Android device compatible with Android Auto is connected to the iPod/iPhone terminal, the device is connected via Bluetooth automatically, and the Bluetooth smartphone currently connected is disconnected.

- 2) Unlock your Android device.

■ Operation buttons and available Apps on the Android Auto screen

You can perform the operations of the Apps of the connected Android device.

The items displayed on the screen differ among the connected Android devices.

- 1) Press the <HOME> button.
- 2) Touch [].
- 3) Touch [Android Auto].

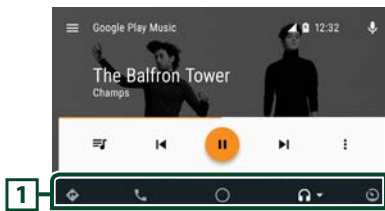

- 1) Starts the application or displays information.

• To exit the Android Auto screen

- 1) Press the <HOME> button.

■ Using voice control

- 1) Press the <  > button for 1 second.
- #### • To cancel
- 1) Press the <  > button.

Mirroring Operation

You can listen to music or watch video from the Mirroring operating on Android.

■ Preparation

- Set [Automotive Mirroring] to [OFF]. **(P.15)**
- The unit and the Android device are connected with MHL (KCA-MH100 ; sold separately) or HDMI (KCA-HD100 ; sold separately).

■ Operation

- 1) Press the <HOME> button.
- 2) Touch [].
- 3) Touch [Mirroring].





Radio/ HD Radio™ Tuner/ SiriusXM®

HD Radio Tuner Basic Operation

(DNX893S/ DNX773S/ DNX693S/ DNX573S)

- 1) Press the <HOME> button.
- 2) Touch [].
- 3) Touch [HD Radio].



- 1) Switches the seek mode in the following sequence; [AUTO1], [AUTO2], [MANUAL].
 - **AUTO1**: Tunes in a station with good reception automatically.
 - **AUTO2**: Tunes in stations in memory one after another.
 - **MANUAL**: Switches to the next frequency manually.
- 2) Displays the information of the current station. Touching [] allows you to switch between Content A, Content B and Content C.
- 3) **FM AM** : Switches the band.
- 4)   : Tunes in a station. The method of frequency switching can be changed.
 - CH▼ CH▲** : Selects a channel.
 -  : Display the Cannel List screen.
 -  : Display a list of registered bookmarks.
- 5) Recalls the memorized station or channel. When touched for 2 seconds, stores the current receiving station or channel in memory.
- 6) While receiving HD station, it lights with orange when the audio is digital and lights with gray when it is analog. While receiving an analog station, it is off.

Function panel

- 1) Touch on the left side of the screen.



10key Direct	Display the direct station/ channel search screen.
AME	Presets stations automatically.
RCV	Change the HD Radio reception mode. <ul style="list-style-type: none"> • Auto: Switch between digital and analog audio automatically. • Digital: Select this to tune to digital audio only • Analog: Select this to tune to analog audio only.
PTY	Searches a program by setting program type.
	Stores the information about the song being received.
Emergency Alerts	Turn on or off the alert message.
Alert Message Log	Displays the alert message received.

Auto memory

- 1) Touch [AM] or [FM] to select the band.
 - 2) Touch on the left side of the screen to display the function panel.
 - 3) Touch [AME].
 - 4) Touch [Yes].
- Auto memory starts.

Recalling the preset station

- 1) Touch [FM#] (#:1-15) or [AM#] (#:1-5).

Bookmark

• Registering a bookmark

- 1) Touch on the left side of the screen to display the function panel.
- 2) Touch [].

• Bookmark list

- 1) Touch [].
- 2) Select the desired bookmark from the list.

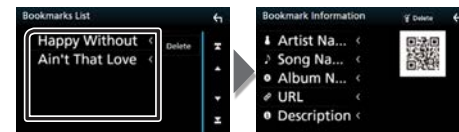

NOTE

- For other operations, see **Radio/HD Radio Tuner Basic Operation (P.44)** in the Instruction Manual.

Radio/ HD Radio™ Tuner/ SiriusXM®

SiriusXM® Basic Operation

- 1) Press the <HOME> button.
- 2) Touch [].
- 3) Touch [SiriusXM].



- 1) Switches the seek mode in the following sequence; [SEEK1], [SEEK2].
 - **SEEK1:** Tunes channels one after the other.
 - **SEEK2:** Selects channels in preset (memory) one after the other.
- 2) Displays the information of the current channel. Touching [] allows you to switch between Content A and Content B.
- 3) **▶||** : Plays or pauses.
CH▼ CH▲ : Selects a channel.
Q : Display the Category search screen.
- 4) Recalls the memorized channel. When touched for 2 seconds, stores the current receiving channel in memory.
- 5) Displays the "Mix" (TuneMix™), "Scan" (TuneScan™) indicator and the received signal strength of the SiriusXM tuner.

Function panel

- 1) Touch on the left side of the screen.



Direct Channel	Display the direct channel search screen.
SETUP	Display the SiriusXM SETUP screen.
Band	Switches the band. (SXM1/ SXM2/ SXM3/ SXM4)
Replay/Live	Turns the replay mode on or off.
Tune Scan *1	Hear a few seconds of the songs from each of the SmartFavorite music channels on the current preset band.
Tune Mix *2	When you turn it ON, the preset channels on P1- P6 are shuffled to provide a playback which is a blend of songs from your favorite channels.

*1 Compatible with SXV200 or later tuner models.

*2 Compatible with SXV300 or later tuner models.

Category/Channel search

- 1) Touch [Q].
- 2) Select a category, and then select a channel.

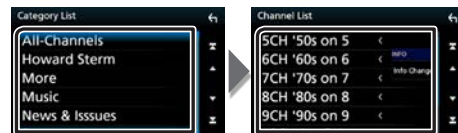

Replay

You can replay the last 60 minutes of the current channel.

- 1) Touch [▶||] or [Replay] on the function panel.



- 3) **▶||** : Plays or pauses.
◀◀▶▶ : Press to skip to the previous/next track.
Press and hold to rewind or fast forward. (It will be cancelled automatically after about 50 seconds.)
CH▼ CH▲ : Tune in a channel.
Q : Display a list of recorded data on a program basis.

- 2) Touch [Q].
- 3) Select the desired program.



Radio/ HD Radio™ Tuner/ SiriusXM®



NOTE

- For other operations, see **SiriusXM® Basic Operation (P.54)** in the Instruction Manual.

Radio Basic Operation (DNX7160BTS/ DNX5160BTS)

- 1) Press the <HOME> button.
- 2) Touch [].
- 3) Touch [Radio].



- 1 Switches the seek mode in the following sequence; [AUTO1], [AUTO2], [MANUAL].
 - **AUTO1**: Tunes in a station with good reception automatically.
 - **AUTO2**: Tunes in stations in memory one after another.
 - **MANUAL**: Switches to the next frequency manually.
- 2 Displays the information of the current station. Touching [] allows you to switch between Content A and Content B.
- 3 **FM AM** : Switches the band.
- 4  : Tunes in a station. The method of frequency switching can be changed.
- 5 Recalls the memorized station. When touched for 2 seconds, stores the current receiving station in memory.

Function panel

- 1) Touch on the left side of the screen.

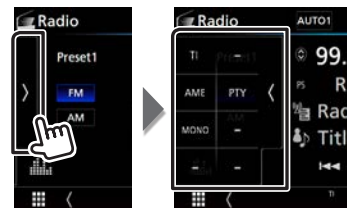

- | | |
|----------------|---|
| TI *1 | Sets the traffic information mode on. |
| AME | Presets stations automatically. |
| PTY *1 | Searches a program by setting program type. |
| MONO *1 | Select the Monaural reception. |

- *1 FM Tuner only

Auto memory

- 1) Touch [AM] or [FM] to select the band.
- 2) Touch on the left side of the screen to display the function panel.
- 3) Touch [AME].
- 4) Touch [Yes].
Auto memory starts.

Recalling the preset station

- 1) Touch [FM#] (#:1-15) or [AM#] (#:1-5).

NOTE

- For other operations, see **Radio/HD Radio Tuner Basic Operation (P.44)** in the Instruction Manual.

Bluetooth smartphone

You can use your Bluetooth smartphone when paired to this unit.

Register your smartphone to the unit

Follow as the procedures shown below. For detailed operation, see **Registering from the Bluetooth unit (P.67)** in the Instruction Manual.

- 1 Search the unit ("DNX****") from your smartphone/cell-phone.
- 2 Confirm the request both on the smartphone/cell-phone and the unit.

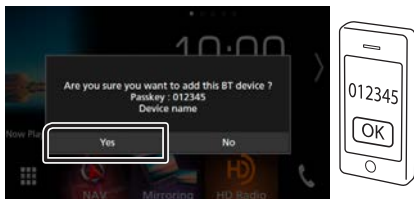

- Input the PIN code in your smartphone/cell-phone.

PIN code is set to "0000" as the default.

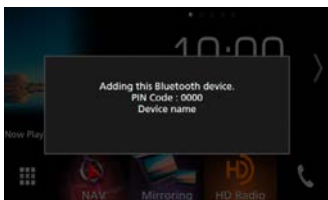

- 3 Select the hands-free number to connect.

A name of a smartphone is displayed when it has hands-

free connection with the unit.

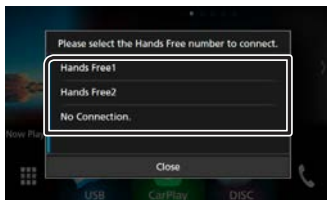

- 4 Select if you want to use the audio player app in your smartphone over A2DP, and the other apps in your smartphone over SPP.

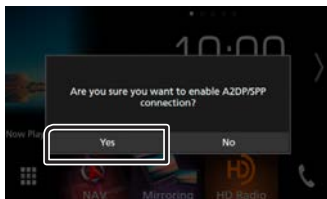

- 5 Select if you want to transfer your phonebook data.

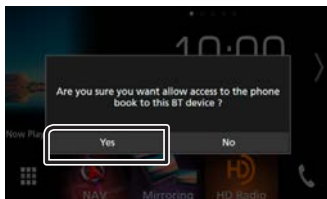

The phonebook data transmission starts.

Some smartphones may request permission to access the data. The data transmission will start with your permission.

When the data transmission and connection have completed, the Bluetooth connection icon appears on the screen.

Receive a phone call

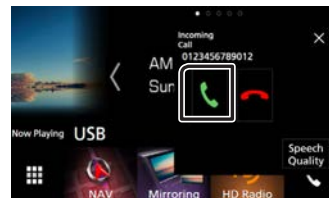

- 1 Touch [📞].



- [📞] : Reject an incoming call.

Operations during a call



	Ending a call
	Mute or not mute your voice.
DTMF	You can send tones by touching desired keys on the screen.
	Switches the speaking voice output between cell-phone and speaker.

Bluetooth smartphone

- Speech Quality**
- **Microphone Level:** Adjust the microphone volume
 - **Echo Cancel Level:** Adjusts the level of echo cancellation.
 - **Noise Reduction Level:** Reduces the noises generated by surrounding environment without changing the microphone volume. Use this setting when the voice of caller is not clear.

x The Hands-Free popup screen is closed. To display it again, touch [].

- Adjust the receiver volume

DNX8 **DNX7** Press the <▼> or <▲> button.

DNX6 **DNX5** Turn the volume knob.

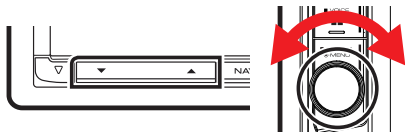

Make a phone call

- 1 Touch [].

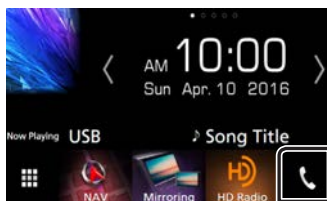

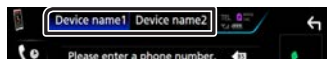

- 2 Select the device to use.



- 3 See the table below for each operation method.





Call by entering a phone number

- 1) Touch [].
- 2) Enter a phone number with number keys.
- 3) Touch [].

Call using call records

- 1) Touch [].
- 2) Select the phone number from the list.

Call using the phonebook

- 1) Touch [].
- 2) Touch [ A-Z].
- 3) Select the initial to sort the list in the alphabetical order.
- 4) Select the name from the list.
- 5) Select the number from the list.



Call using the preset number

- 1) Touch [].
- 2) Touch the Name or phone number.

Call by voice

You can make a voice call using the voice recognition function of the cell-phone.

- 1) Touch [].
- 2) Pronounce the name registered in the cell-phone.

Phone number preset

You can register frequently used phone numbers to this unit.

- 1) Touch [].
- 2) Touch [Edit].
- 3) Select where to preset.
- 4) Select how to preset.



- **[Add number from phonebook]:**
Select the number to preset by referring to "Call using the phonebook".
- **[Add number direct]:**
Enter the telephone number directly and touch [SET].

NOTE

- For detailed operation, see **Using Hands-Free Unit (P.72)** in the Instruction Manual.

Controlling Audio

1 Press the **[DNX6] [DNX7] <MENU>** button/**[DNX6] [DNX5]** Volume knob.

2 Touch [Audio].

Audio screen appears.

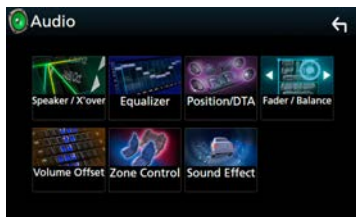

NOTE

- For detailed operation, see **Controlling Audio (P.90)** in the Instruction Manual.

Controlling General Audio

1 Touch [Fader / Balance] on the Audio screen.

2 Set each item as follows.

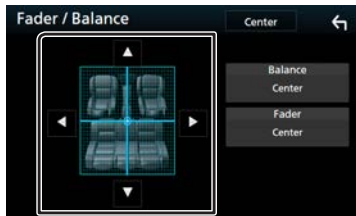

[<] [>] Adjust the right and left volume balance.

[▲] [▼] Adjust the front and rear volume balance.

Equalizer Control

1 Touch [Equalizer] on the Audio screen.

2 Touch the screen and set the Graphic Equalizer as desired.



Gain level (boxed area)

Adjust the gain level by touching the each frequency bar. You can select frequency bar and adjust its level by **[▲]**, **[▼]**.

Preset Select

Displays the screen to recall the preset equalizer curve.

Memory

Saves the adjusted equalizer curve to "User1" to "User4".

Initialize

The current EQ curve returns to flat.

ALL SRC

Apply the adjusted equalizer to all sources. Touch [ALL SRC] and then touch [OK] on the confirmation screen.

Bass EXT (Bass Extend Settings)

When turned on, the frequency lower than 62.5 Hz is set to the same gain level as 62.5 Hz.

SW Level

Adjusts the subwoofer volume.

Recall the EQ curve

- 1) Touch [Preset Select].
- 2) Select EQ curve.



NOTE

- [iPod] is available only during iPod source.

Save the EQ curve

- 1) Adjust the EQ curve.
- 2) Touch [Memory].
- 3) Select where to save.



Installation

Before Installation

Before installation of this unit, please note the following precautions.

▲WARNINGS

- If you connect the ignition wire (red) and the battery wire (yellow) to the car chassis (ground), you may cause a short circuit, that in turn may start a fire. Always connect those wires to the power source running through the fuse box.
- Do not cut out the fuse from the ignition wire (red) and the battery wire (yellow). The power supply must be connected to the wires via the fuse.

▲CAUTION

- Install this unit in the console of your vehicle. Do not touch the metal part of this unit during and shortly after the use of the unit. Metal part such as the heat sink and enclosure become hot.

🔧 NOTE

- Mounting and wiring this product requires skills and experience. For best safety, leave the mounting and wiring work to professionals.
- Make sure to ground the unit to a negative 12V DC power supply.
- Do not install the unit in a spot exposed to direct sunlight or excessive heat or humidity. Also avoid places with too much dust or the possibility of water splashing.
- Do not use your own screws. Use only the screws provided. If you use the wrong screws, you could damage the unit.
- If the power is not turned ON ("There is an error in the speaker wiring. Please check the connections." is displayed), the speaker wire may have a short-circuit or touched the chassis of the vehicle and the protection function may have been activated. Therefore, the speaker wire should be checked.
- If your car's ignition does not have an ACC position, connect the ignition wires to a power source that can be turned on and off with the ignition key. If you connect the ignition wire to a power source with a constant voltage supply, such as with battery wires, the battery may be drained.
- If the console has a lid, make sure to install the unit so that the

front panel will not hit the lid when closing and opening.

- If the fuse blows, first make sure the wires aren't touching to cause a short circuit, then replace the old fuse with one with the same rating.
- Insulate unconnected wires with vinyl tape or other similar material. To prevent a short circuit, do not remove the caps on the ends of the unconnected wires or the terminals.
- Connect the speaker wires correctly to the terminals to which they correspond. The unit may be damaged or fail to work if you share the ⊖ wires or ground them to any metal part in the car.
- When only two speakers are being connected to the system, connect the connectors either to both the front output terminals or to both the rear output terminals (do not mix front and rear). For example, if you connect the ⊕ connector of the left speaker to a front output terminal, do not connect the ⊖ connector to a rear output terminal.
- After the unit is installed, check whether the brake lamps, blinkers, wipers, etc. on the car are working properly.
- Mount the unit so that the mounting angle is 30° or less.
- This unit has the cooling fan to decrease the internal temperature. Do not mount the unit in a place where the cooling fan of the unit is blocked. Blocking these openings will inhibit the cooling of the internal temperature and result in malfunction.

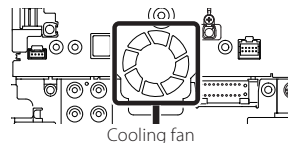

- Do not press hard on the panel surface when installing the unit to the vehicle. Otherwise scars, damage, or failure may result.
- Reception may drop if there are metal objects near the Bluetooth antenna.

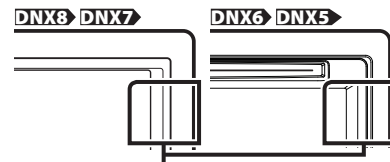

Bluetooth antenna unit

■ Supplied accessories for installation

①	x1	②	(1 m) x1
③	(3 m) x1	④ ^[2]	x2
⑤ ^[1]	x1	⑥ ^[1]	x4
⑦	(M5x6mm) x6	⑧	(M5x7mm) x6
⑨ ^[2]	x1	⑩	(3.5 m) x1
⑪	x1	⑫ ^[4]	x1

^[1] DNX893S only

^[2] DNX893S, DNX7160BTS, DNX693S, DNX5160BTS only

^[3] DNX773S, DNX573S only

^[4] DNX7160BTS, DNX5160BTS only

Installation

Installation procedure

- 1) To prevent a short circuit, remove the key from the ignition and disconnect the \ominus terminal of the battery.
- 2) Make the proper input and output wire connections for each unit.
- 3) Connect the speaker wires of the wiring harness.
- 4) Connect the wiring harness wires in the following order; ground, battery, ignition.
- 5) Connect the wiring harness connector to the unit.
- 6) Install the unit in your car.
- 7) Reconnect the \ominus terminal of the battery.
- 8) Perform the Initial Setup. See **Initial settings (P.5)**.

Installing the unit

Non-Japanese cars (DNX893S, DNX7160BTS, DNX693S, DNX5160BTS)

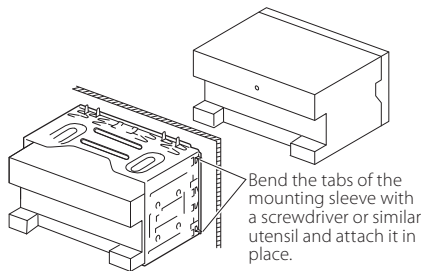

Japanese cars

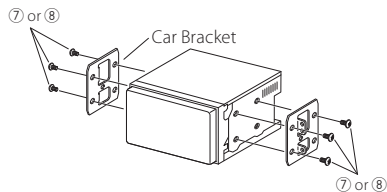

NOTE

- Make sure that the unit is installed securely in place. If the unit is unstable, it may malfunction (eg, the sound may skip).

Trim plate (DNX893S, DNX7160BTS, DNX693S, DNX5160BTS)

- 1) Attach accessory ⑨ to the unit.

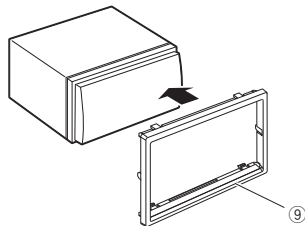

General Motors cars (DNX893S)

- 1) Cut out accessory ⑤ to meet the shape of the opening of the center console.
- 2) Attach accessory ⑤ to the unit.

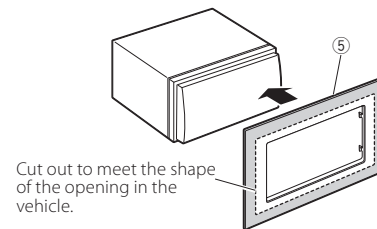

Toyota/Scion cars (DNX893S)

- 1) Cut out accessory ⑤ as illustrated.

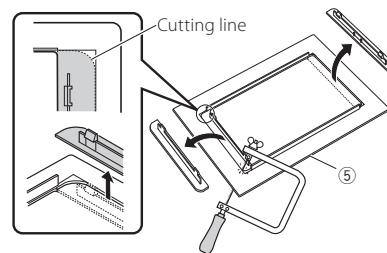

- 2) Fold double-sided adhesive (accessory ⑥) along the slit and attach it to accessory ⑤ cut-out against the center rib as illustrated. Use 2 pieces of accessory ⑥ for 1 accessory ⑤ cut-out.
- 3) Attach accessory ⑤ cut-out to the unit.

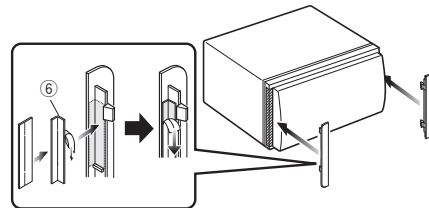

Installation

GPS antenna

GPS antenna is installed inside of the car. It should be installed as horizontally as possible to allow easy reception of the GPS satellite signals.

To mount the GPS antenna inside your vehicle:

- 1) Clean your dashboard or other surface.
- 2) Remove the separator of the metal plate (accessory ⑪).
- 3) Press the metal plate (accessory ⑪) down firmly on your dashboard or other mounting surface. You can bend the metal plate (accessory ⑪) to conform to a curved surface, if necessary.
- 4) Remove the separator of the GPS antenna (accessory ⑩), and stick the antenna to the metal plate (accessory ⑪).

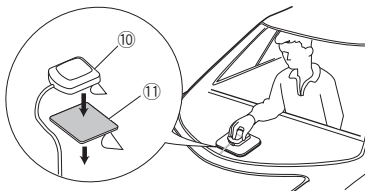

NOTE

- Depending on the type of car, reception of the GPS satellite signals might not be possible with an inside installation.
- Please install this GPS antenna in an area away from any antennas that are used with CB radios or satellite televisions.
- The GPS antenna should be installed at a position that is spaced at least 12 inch (30 cm) from cellular phone or other transmitting antennas. Signals from the GPS satellite may be interfered with by these types of communication.
- Painting the GPS antenna with (metallic) paint may cause a drop in performance.

Microphone unit

- 1) Check the installation position of the microphone (accessory ③).
- 2) Clean the installation surface.
- 3) Remove the separator of the microphone (accessory ③), and stick the microphone to the place shown below.
- 4) Wire the microphone cable up to the unit with it secured at several positions using tape or other desired method.
- 5) Adjust the direction of the microphone (accessory ③) to the driver.

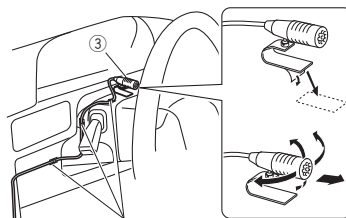

Fix a cable with a commercial item of tape.

Removing the trim plate (DNX893S, DNX7160BTS, DNX693S, DNX5160BTS)

- 1) Engage the catch pins on the extraction key (accessory ④) and remove the two locks on the lower level. Lower the trim plate (accessory ⑨) and pull it forward as shown in the figure.

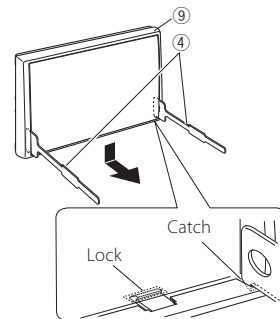

NOTE

- The trim plate can be removed from the top side in the same manner.
- 2) When the lower level is removed, remove the upper two locations.

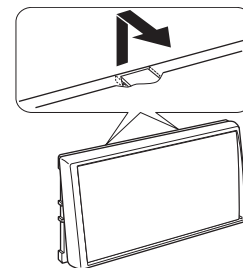

Installation

■ Removing the unit (DNX893S, DNX7160BTS, DNX693S, DNX5160BTS)

- 1) Remove the trim plate by referring to step 1 in "Removing the trim plate".
- 2) Insert the two extraction key (accessory ④) deeply into the slots on each side, as shown.

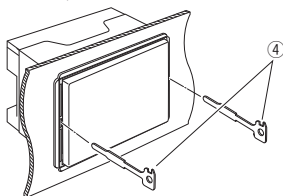

- 3) Lower the extraction key toward the bottom, and pull out the unit halfway while pressing towards the inside.

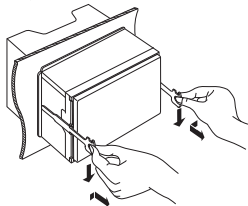

NOTE

- Be careful to avoid injury from the catch pins on the extraction key.
- 4) Pull the unit all the way out with your hands, being careful not to drop it.

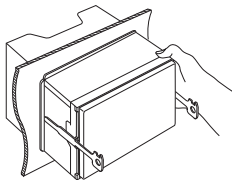

■ Connecting the system and external components

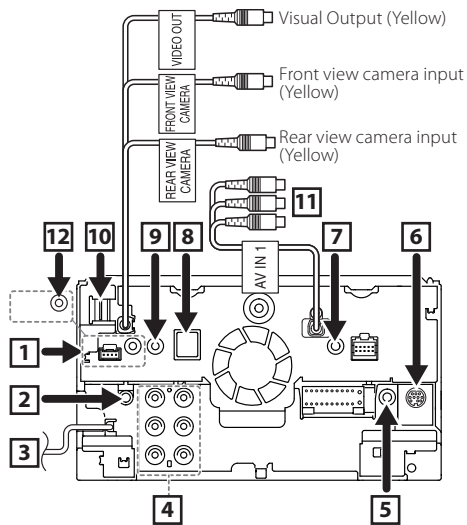

① iDatalink connector
(DNX893S/ DNX773S/ DNX693S/ DNX573S only)

② AV Audio output (ø3.5 mini jack)

③ FM/AM antenna input

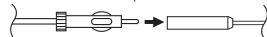

④ When connecting to an external amplifier, connect its ground wire to the car's chassis to avoid damaging the unit.

①② Rear Audio Preout (Left; White, Right; Red)

①③ Front Audio Preout (Left; White, Right; Red)

①④ Subwoofer Preout (Left; White, Right; Red)

⑤ Accessory ⑫: Steering remote harness
(DNX7160BTS/ DNX5160BTS only)

Connect to vehicle's steering remote harness. Contact your KENWOOD dealer for details.



⑥ SiriusXM Connect Vehicle Tuner connector
(DNX893S/ DNX773S/ DNX693S/ DNX573S only)

⑦ AV-IN (CA-C3AV; Optional Accessory) input
(AV-IN2: DNX7160BTS/ DNX5160BTS)

⑧ Accessory ⑩: GPS Antenna



⑨ Accessory ③: Bluetooth Microphone

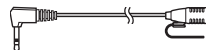

⑩ HDMI/MHL input

MHL maximum power supply current : 5 V ≐ 900 mA
When you connect the cable to HDMI/MHL terminal, remove the fixture. After connecting the cable, put the fixture again.

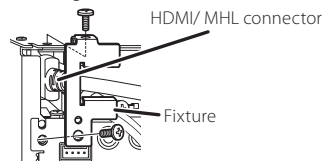

⑪ AV-IN1 input (Visual; Yellow, Left audio; White, Right audio; Red)

(DNX7160BTS/ DNX5160BTS only)

⑫ TV tuner remote output

(DNX7160BTS/ DNX5160BTS only)

Installation

■ Connecting wires to terminals

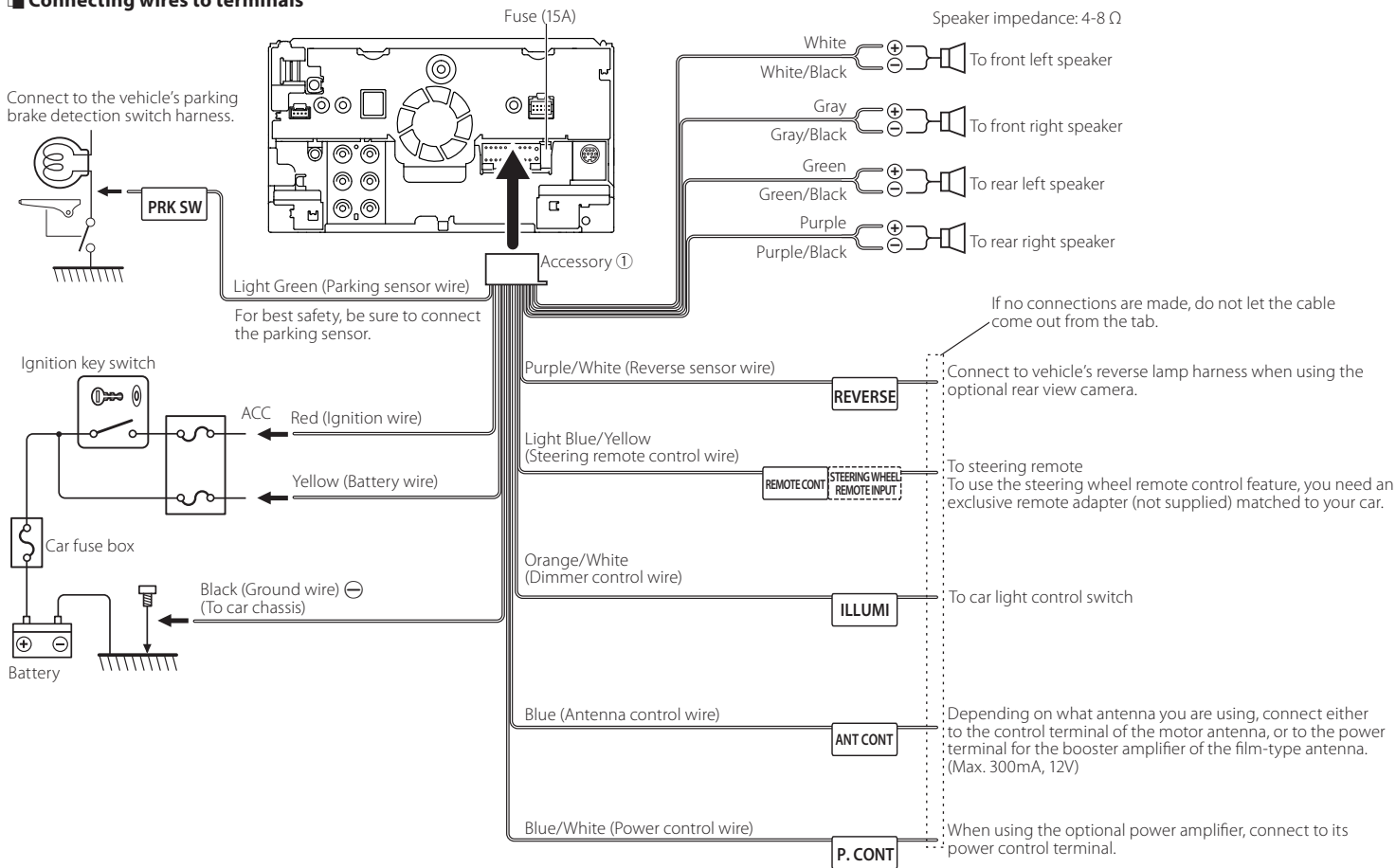

Installation

■ Connecting a USB device

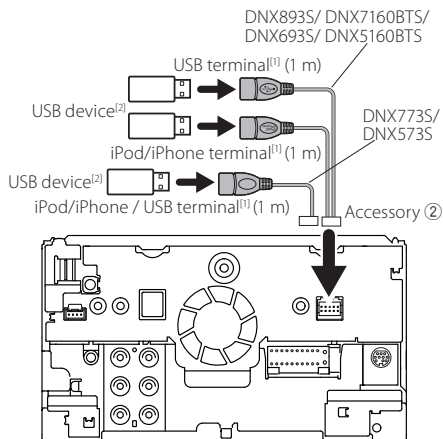

^[1]iPod/iPhone / USB maximum power supply current :
DC 5 V \equiv 1.5 A

^[2]Sold separately / Use CA-U1EX to extend the cable if
necessary. (Max 500 mA, 5V)

■ Connecting the Wireless Display Adapter to use smartphone/iPod/iPhone over a wireless connection

Wireless Display Adapter: KCA-WL100
(Sold separately)

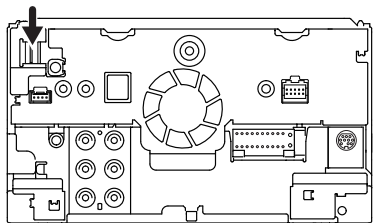

■ Connecting an iPod/iPhone

• Lightning connector

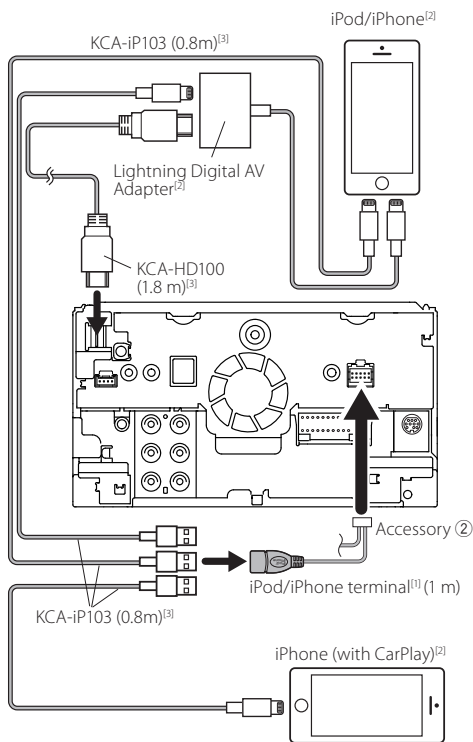

^[1]iPod/iPhone maximum power supply current :
DC 5 V \equiv 1.5 A

^[2]Sold separately

^[3]Optional accessory

• 30-pin connector

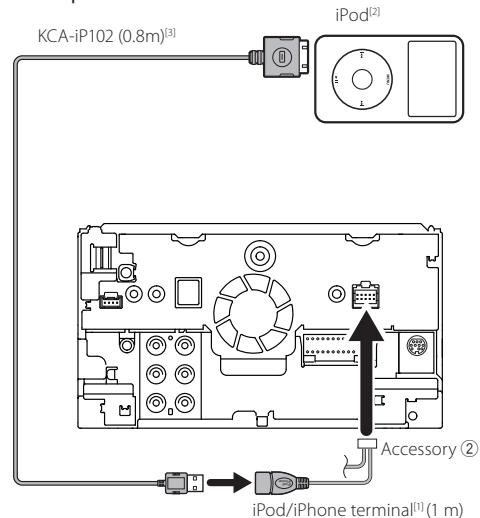

NOTE

- When you connect iPod/iPhone with HDMI cable, the necessary cable differs depended on the type of the connector like Lightning or 30-pin. Refer to "Connecting iPod/iPhone" (P.13) for the necessary cable.
- The setting is necessary to meet the connected iPod/iPhone or Android device. Refer to "Selecting the Android/ iPod/ iPhone device to play and connection method" (P.13).

Installation

■ Connecting an Android smartphone

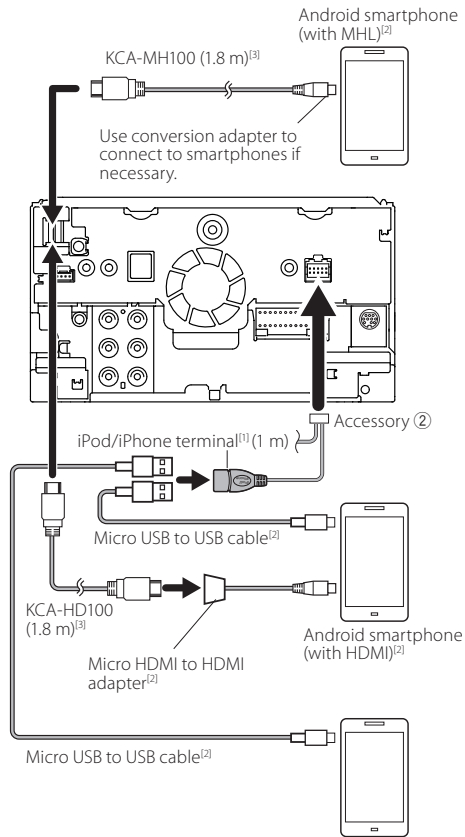

^[1]iPod/iPhone maximum power supply current : DC 5 V $\overline{\text{---}}$ 1.5 A

^[2]Sold separately

^[3]Optional accessory

About this Unit

■ Copyrights

- The Bluetooth word mark and logos are owned by the Bluetooth SIG, Inc. and any use of such marks by JVC KENWOOD Corporation is under license. Other trademarks and trade names are those of their respective owners.
- The "AAC" logo is a trademark of Dolby Laboratories.
- "Made for iPod" and "Made for iPhone" mean that an electronic accessory has been designed to connect specifically to iPod, or iPhone, respectively, and has been certified by the developer to meet Apple performance standards.

Apple is not responsible for the operation of this device or its compliance with safety and regulatory standards. Please note that the use of this accessory with iPod, or iPhone may affect wireless performance.

- iPhone, iPod, iPod classic, iPod nano, and iPod touch are trademarks of Apple Inc., registered in the U.S. and other countries. Lightning is a trademark of Apple Inc.
- Apple, Siri, Apple CarPlay and Apple CarPlay logo are trademarks of Apple Inc., registered in the U.S. and other countries.
- Sirius, XM and all related marks and logos are trademarks of Sirius XM Radio Inc. All rights reserved.
- HD Radio Technology manufactured under license from iBiquity Digital Corporation. U.S. and Foreign Patents. HD Radio™ and the HD, HD Radio, and "Arc" logos are proprietary trademarks of iBiquity Digital Corp.
- **DVD** is a trademark of DVD Format/Logo Licensing Corporation registered in the U.S., Japan and other countries.
- This item incorporates copy protection technology that is protected by U.S. patents and other intellectual property rights of Rovi Corporation. Reverse engineering and disassembly are prohibited.
- Manufactured under license from Dolby Laboratories. Dolby and the double-D symbol are trademarks of Dolby Laboratories.

- INRIX is a registered trademark of INRIX, Inc.
- The terms HDMI and HDMI High-Definition Multimedia Interface, and the HDMI logo are trademarks or registered trademarks of HDMI Licensing LLC in the United States and other countries.
- MHL and the MHL logo are a trademark or registered trademark of MHL, LLC.
 - Incorporates MHL 2
- Android, Android Auto, Google Play and other marks are trademarks of Google Inc.
- BlackBerry®, RIM®, Research In Motion® and related trademarks, names and logos are the property of Research In Motion Limited and are registered and/or used in the U.S. and countries around the world. Used under license from Research In Motion Limited.
- SDHC and microSDHC Logos are trademarks of SD-3C, LLC.
- Adobe, Acrobat and Reader are either registered trademarks or trademarks of Adobe Systems Incorporated in the United States and/or other countries.
- QR Code® is registered trademarks of DENSO WAVE INCORPORATED in JAPAN and other countries.
- THIS PRODUCT IS LICENSED UNDER THE AVC PATENT PORTFOLIO LICENSE FOR THE PERSONAL USE OF A CONSUMER OR OTHER USES IN WHICH IT DOES NOT RECEIVE REMUNERATION TO (i) ENCODE VIDEO IN COMPLIANCE WITH THE AVC STANDARD ("AVC VIDEO") AND/OR (ii) DECODE AVC VIDEO THAT WAS ENCODED BY A CONSUMER ENGAGED IN A PERSONAL ACTIVITY AND/OR WAS OBTAINED FROM A VIDEO PROVIDER LICENSED TO PROVIDE AVC VIDEO. NO LICENSE IS GRANTED OR SHALL BE IMPLIED FOR ANY OTHER USE. ADDITIONAL INFORMATION MAY BE OBTAINED FROM MPEG LA, L.L.C. SEE [HTTP://WWW.MPEGLA.COM](http://www.mpegla.com)
- THIS PRODUCT IS LICENSED UNDER THE MPEG-4 VISUAL PATENT PORTFOLIO LICENSE FOR THE PERSONAL AND NON-COMMERCIAL USE OF A CONSUMER FOR (i) ENCODING VIDEO IN COMPLIANCE WITH THE MPEG-4 VISUAL STANDARD ("MPEG-4 VIDEO") AND/OR (ii) DECODING MPEG-4 VIDEO THAT WAS ENCODED BY

About this Unit

A CONSUMER ENGAGED IN A PERSONAL AND NON-COMMERCIAL ACTIVITY AND/OR WAS OBTAINED FROM A VIDEO PROVIDER LICENSED BY MPEG LA TO PROVIDE MPEG-4 VIDEO. NO LICENSE IS GRANTED OR SHALL BE IMPLIED FOR ANY OTHER USE. ADDITIONAL INFORMATION INCLUDING THAT RELATING TO PROMOTIONAL, INTERNAL AND COMMERCIAL USES AND LICENSING MAY BE OBTAINED FROM MPEG LA, LLC. SEE [HTTP://WWW.MPEGLA.COM](http://www.mpegla.com).

- THIS PRODUCT IS LICENSED UNDER THE VC-1 PATENT PORTFOLIO LICENSE FOR THE PERSONAL AND NON-COMMERCIAL USE OF A CONSUMER TO (i) ENCODE VIDEO IN COMPLIANCE WITH THE VC-1 STANDARD ("VC-1 VIDEO") AND/OR (ii) DECODE VC-1 VIDEO THAT WAS ENCODED BY A CONSUMER ENGAGED IN A PERSONAL AND NON-COMMERCIAL ACTIVITY AND/OR WAS OBTAINED FROM A VIDEO PROVIDER LICENSED TO PROVIDE VC-1 VIDEO. NO LICENSE IS GRANTED OR SHALL BE IMPLIED FOR ANY OTHER USE. ADDITIONAL INFORMATION MAY BE OBTAINED FROM MPEG LA, L.L.C. SEE [HTTP://WWW.MPEGLA.COM](http://www.mpegla.com)
- libFLAC

Copyright (C) 2000,2001,2002,2003,2004,2005,2006,2007,2008,2009 Josh Coalson

Redistribution and use in source and binary forms, with or without modification, are permitted provided that the following conditions are met:

- Redistributions of source code must retain the above copyright notice, this list of conditions and the following disclaimer.
- Redistributions in binary form must reproduce the above copyright notice, this list of conditions and the following disclaimer in the documentation and/or other materials provided with the distribution.
- Neither the name of the Xiph.org Foundation nor the names of its contributors may be used to endorse or promote products derived from this software without specific prior written permission.

THIS SOFTWARE IS PROVIDED BY THE COPYRIGHT HOLDERS AND ONTRIBUTORS "AS IS" AND ANY EXPRESS OR IMPLIED WARRANTIES, INCLUDING, BUT NOT LIMITED TO, THE IMPLIED WARRANTIES OF MERCHANTABILITY AND FITNESS

FOR A PARTICULAR PURPOSE ARE DISCLAIMED. IN NO EVENT SHALL THE FOUNDATION OR CONTRIBUTORS BE LIABLE FOR ANY DIRECT, INDIRECT, INCIDENTAL, SPECIAL, EXEMPLARY, OR CONSEQUENTIAL DAMAGES (INCLUDING, BUT NOT LIMITED TO, PROCUREMENT OF SUBSTITUTE GOODS OR SERVICES; LOSS OF USE, DATA, OR PROFITS; OR BUSINESS INTERRUPTION) HOWEVER CAUSED AND ON ANY THEORY OF LIABILITY, WHETHER IN CONTRACT, STRICT LIABILITY, OR TORT (INCLUDING NEGLIGENCE OR OTHERWISE) ARISING IN ANY WAY OUT OF THE USE OF THIS SOFTWARE, EVEN IF ADVISED OF THE POSSIBILITY OF SUCH DAMAGE.

- libvorbis

Copyright (c) 2002-2008 Xiph.org Foundation Redistribution and use in source and binary forms, with or without modification, are permitted provided that the following conditions are met:

- Redistributions of source code must retain the above copyright notice, this list of conditions and the following disclaimer.
- Redistributions in binary form must reproduce the above copyright notice, this list of conditions and the following disclaimer in the documentation and/or other materials provided with the distribution.
- Neither the name of the Xiph.org Foundation nor the names of its contributors may be used to endorse or promote products derived from this software without specific prior written permission.

THIS SOFTWARE IS PROVIDED BY THE COPYRIGHT HOLDERS AND CONTRIBUTORS "AS IS" AND ANY EXPRESS OR IMPLIED WARRANTIES, INCLUDING, BUT NOT LIMITED TO, THE IMPLIED WARRANTIES OF MERCHANTABILITY AND FITNESS FOR A PARTICULAR PURPOSE ARE DISCLAIMED. IN NO EVENT SHALL THE FOUNDATION OR CONTRIBUTORS BE LIABLE FOR ANY DIRECT, INDIRECT, INCIDENTAL, SPECIAL, EXEMPLARY, OR CONSEQUENTIAL DAMAGES (INCLUDING, BUT NOT LIMITED TO, PROCUREMENT OF SUBSTITUTE GOODS OR SERVICES; LOSS OF USE, DATA, OR PROFITS; OR BUSINESS INTERRUPTION) HOWEVER CAUSED AND ON ANY THEORY OF LIABILITY, WHETHER IN CONTRACT,

STRICT LIABILITY, OR TORT (INCLUDING NEGLIGENCE OR OTHERWISE) ARISING IN ANY WAY OUT OF THE USE OF THIS SOFTWARE, EVEN IF ADVISED OF THE POSSIBILITY OF SUCH DAMAGE.

- libogg

Copyright (c) 2002, Xiph.org Foundation Redistribution and use in source and binary forms, with or without modification, are permitted provided that the following conditions are met:

- Redistributions of source code must retain the above copyright notice, this list of conditions and the following disclaimer.
- Redistributions in binary form must reproduce the above copyright notice, this list of conditions and the following disclaimer in the documentation and/or other materials provided with the distribution.
- Neither the name of the Xiph.org Foundation nor the names of its contributors may be used to endorse or promote products derived from this software without specific prior written permission.

THIS SOFTWARE IS PROVIDED BY THE COPYRIGHT HOLDERS AND CONTRIBUTORS "AS IS" AND ANY EXPRESS OR IMPLIED WARRANTIES, INCLUDING, BUT NOT LIMITED TO, THE IMPLIED WARRANTIES OF MERCHANTABILITY AND FITNESS FOR A PARTICULAR PURPOSE ARE DISCLAIMED. IN NO EVENT SHALL THE FOUNDATION OR CONTRIBUTORS BE LIABLE FOR ANY DIRECT, INDIRECT, INCIDENTAL, SPECIAL, EXEMPLARY, OR CONSEQUENTIAL DAMAGES (INCLUDING, BUT NOT LIMITED TO, PROCUREMENT OF SUBSTITUTE GOODS OR SERVICES; LOSS OF USE, DATA, OR PROFITS; OR BUSINESS INTERRUPTION) HOWEVER CAUSED AND ON ANY THEORY OF LIABILITY, WHETHER IN CONTRACT, STRICT LIABILITY, OR TORT (INCLUDING NEGLIGENCE OR OTHERWISE) ARISING IN ANY WAY OUT OF THE USE OF THIS SOFTWARE, EVEN IF ADVISED OF THE POSSIBILITY OF SUCH DAMAGE.

About this Unit

Connectable iPod/iPhone

The following models can be connected to this unit.

Made for

- iPhone 6s Plus
- iPhone 6s
- iPhone 6 Plus
- iPhone 6
- iPhone 5s
- iPhone 5c
- iPhone 5
- iPhone 4s
- iPod touch (6th generation)
- iPod touch (5th generation)

About the Bluetooth smartphone and Bluetooth audio player

This unit conforms to the following Bluetooth specifications:

Version

Bluetooth Ver. 3.0

Profile

Smartphone/ Cell-phone:

HFP (V1.6) (Hands Free Profile)
SPP (Serial Port Profile)
HID (Human Interface Device Profile)
PBAP (Phonebook Access Profile)
GAP (Generic Access Profile)

Audio player:

A2DP (Advanced Audio Distribution Profile)
AVRCP (V1.5) (Audio/Video Remote Control Profile)

Sound codec

SBC, AAC

NOTE

- For the cell-phones verified for compatibility, access the following URL: <http://www.kenwood.com/cs/ce/bt/>.

Playable Audio files

(A) Bit rate : (B) Sampling frequency : (C) Bit count

- AAC-LC (.m4a)
(A) 8 – 320kbps, VBR : (B) 16 – 48 kHz : (C) 16 bit
- MP3 (.mp3)
(A) 8 – 320kbps, VBR : (B) 16 – 48 kHz : (C) 16 bit
- WMA (.wma)
(A) 8 – 320kbps : (B) 16 – 48 kHz : (C) 16 bit
- Linear PCM (WAVE) (.wav)
(A) – : (B) 16 – 48 kHz (Disc), 16 – 192 kHz (USB/ SD) :
(C) 16/ 24 bit
- FLAC (.flac)
(A) – : (B) 16 – 48 kHz (Disc), 16 – 192 kHz (USB/ SD) :
(C) 16/ 24 bit

- Vorbis (.ogg)
(A) VBR : (B) 16 – 48 kHz : (C) 16 bit

NOTE

- If music of normal CD and other playback systems are recorded in the same disc, only the playback system recorded at the first setout is played.
- WMA and AAC of which is covered with DRM cannot be played.
- Although the audio files are complied with the standards listed above, the play may be impossible depending on the types or conditions of media or device.

Acceptable Video files

Video Format (A) Profile : (B) Max. Picture size : (C) Max. bit rate)
(D) Audio format

- MPEG-1 (.mpg, .mpeg)
(A) – : (B) 352 × 240, 352 × 288 : (C) 1.5M bps :
(D) MPEG Audio Layer 2
- MPEG-2 (.mpg, .mpeg)
(A) MP@ML : (B) 720 × 480, 720 × 576 : (C) 8M bps :
(D) MPEG Audio Layer 2
- H.264/MPEG-4 AVC (.mp4, .m4v, .avi, .flv, .f4v)
(A) Baseline Profile, Main Profile : (B) 1280 × 720 (30 fps) :
(C) 8M bps : (D) MP3, AAC
- MPEG-4 (.mp4, .avi)
(A) Advanced Simple Profile : (B) 1920 × 1080 (30 fps) :
(C) 8M bps : (D) MP3, AAC
- WMV (.wmv)
(A) Main Profile : (B) 1920 × 1080 (30 fps) : (C) 8M bps :
(D) WMA
- MKV (.mkv)
(A), (B), (C) Video Format follows H.264/MPEG-4 AVC, MPEG-4,
WMV : (D) MP3, AAC, WMA, Vorbis, FLAC

Contenido

Antes de la utilización.....	32
Acerca de la guía de inicio rápido.....	32
Cómo leer este manual.....	32
Precauciones.....	32
Precauciones de seguridad e información importante.....	34
Ajustes iniciales.....	35
Configuración inicial.....	35
Información básica.....	36
Funciones de los botones del panel frontal.....	36
Cómo insertar una tarjeta SD / microSD.....	37
Operación con la pantalla INICIO.....	38
Funciones habituales.....	39
Navegación.....	40
Cómo usar el sistema de navegación.....	40
DVD/VCD.....	41
Reproducción de un disco.....	41
Operaciones de reproducción.....	42
Operaciones del menú de vídeo.....	42
Discos/USB/iPod/SD/APP.....	43
Preparativos.....	43
Cómo reproducir música.....	44
Operaciones de reproducción.....	44
Apple CarPlay.....	45
Android Auto™.....	46
Operación mirroring.....	46
Radio/HD Radio™ Tuner/SiriusXM®.....	47
Funcionamiento básico del sintonizador HD Radio.....	47
Funcionamiento básico de SiriusXM®.....	48
Funcionamiento básico de la radio.....	49
Teléfono inteligente con Bluetooth.....	50
Registre su teléfono inteligente en la unidad.....	50
Recepción de una llamada telefónica.....	50
Realización de una llamada telefónica.....	51
Control del audio.....	52
Controlar el audio general.....	52
Control del ecualizador.....	52
Instalación.....	53
Antes de la instalación.....	53
Instalación de la unidad.....	54
Acerca de esta unidad.....	59

Antes de la utilización

Acerca de la guía de inicio rápido

En esta Guía de inicio rápido se describen las funciones básicas de esta unidad.

En el caso de funciones no descritas en la guía, consulte el Manual de instrucciones en el siguiente sitio web:
<http://manual.kenwood.com/edition/im391/>



Para consultar el manual de instrucciones, es necesario disponer de un PC en el que se haya instalado Microsoft® Windows XP/Vista/7/8/10 o Mac OS X® 10.4 o posteriores además de Adobe® Reader™ 7.1 o Adobe® Acrobat® 7.1 o posteriores.

El manual de instrucciones está sujeto a cambios por modificaciones de las especificaciones, etc. Asegúrese de descargar la última versión del manual de instrucciones como referencia.

Cómo leer este manual

- Los paneles que se incluyen en este manual son ejemplos utilizados para ofrecer explicaciones de las distintas operaciones. Por esta razón, pueden diferir de los paneles que se visualizan en realidad.
- En este manual, los nombres de modelo se abrevian de la siguiente manera.
 - DNX893S: **DNX8**
 - DNX773S, DNX7160BTS: **DNX7**
 - DNX693S: **DNX6**
 - DNX573S, DNX5160BTS: **DNX5**Si aparecen los iconos indicados arriba, lea el artículo correspondiente a la unidad que esté utilizando.

- En los procedimientos operativos, las llaves indican la tecla o botón que debe emplear.
< >: indica el nombre de los botones del panel.
[]: Indica el nombre de las teclas.

Precauciones

⚠ ADVERTENCIA

❏ Para evitar lesiones o incendios, tome las precauciones siguientes:

- Para evitar un cortocircuito, nunca coloque ni deje objetos metálicos (como monedas o herramientas metálicas) dentro de la unidad.
- No mire fijamente la pantalla de la unidad mientras está conduciendo durante un periodo prolongado de tiempo.
- Si tiene problemas durante la instalación, consulte con su distribuidor KENWOOD.

❏ Precauciones para el uso de esta unidad

- Cuando compre accesorios opcionales, pregunte a su distribuidor KENWOOD si dichos accesorios son compatibles con su modelo y en su región.
- Puede seleccionar el idioma de los menús, las etiquetas de los archivos de audio, etc. Consulte **Configuración de la interfaz del usuario (P.80)** en el manual de instrucciones.
- La función Radio Data System o Radio Broadcast Data System no funcionará en lugares donde no existan emisoras compatibles con este servicio.
- Es posible que la unidad no funcione correctamente si hay suciedad en los conectores entre la unidad y el panel frontal. Retire el panel frontal y limpie el conector utilizando un hisopo de algodón, teniendo cuidado de no dañarlo.

Antes de la utilización

■ Precauciones con la batería

- Coloque el mando a distancia en un lugar en el que no se pueda mover en caso de frenado u otras operaciones. Podría producirse una situación peligrosa si el mando a distancia se cae y queda atrapado entre los pedales durante la conducción.
- No deje la batería cerca del fuego o expuesta a la luz solar directa. Puede producirse un incendio, una explosión o un calor excesivo.
- No recargue, cortocircuite, rompa ni caliente la pila, ni la arroje al fuego. Estas acciones podrían provocar la fuga de líquido de la pila. Si el líquido derramado entra en contacto con los ojos o la ropa, enjuague inmediatamente con agua y consulte a un médico.
- Coloque la pila lejos del alcance de los niños. En el improbable caso de que un niño se trague la pila, consulte inmediatamente a un médico.

■ Cómo proteger el monitor

- Para proteger el monitor de posibles daños, no lo utilice con un bolígrafo con punta de bola o una herramienta similar con una punta afilada.

■ Empañamiento de la lente

Al activar la calefacción del coche cuando hace frío, puede aparecer vapor o condensación en la lente del reproductor de disco de la unidad. Esta condensación en la lente puede hacer que los discos no se reproduzcan. Si esto ocurre, retire el disco y espere hasta que se evapore la condensación. Si la unidad no funciona de forma normal después de un tiempo, consulte con su distribuidor KENWOOD.

■ Precauciones con el manejo de los discos

- No toque la superficie de grabación del disco.
- No pegue cinta, etc. en el disco, ni utilice ningún disco con cinta adherida.
- No utilice accesorios de tipo disco.
- Limpie desde el centro del disco hacia el exterior.
- Al extraer los discos de esta unidad, hágalo horizontalmente.
- Si el orificio central del disco o el borde exterior tienen rebabas, utilice el disco únicamente después de haber eliminado dichas rebabas con un bolígrafo de bola o similar.
- No pueden utilizarse discos que no sean redondos.

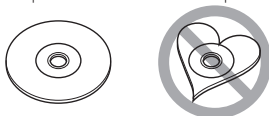

- No pueden utilizarse CDs de 8 cm (3 pulgadas).
- No pueden utilizarse discos con colores en la superficie de grabación ni discos sucios.
- Esta unidad únicamente puede reproducir CD con



Es posible que esta unidad no reproduzca correctamente los discos que no tengan la marca.

- No puede reproducir un disco que no esté finalizado. (Para el proceso de finalización, consulte su programa de escritura y el manual de instrucciones de su grabador.)

■ Obtención de la señal GPS

La primera vez que encienda esta unidad, debe esperar a que el satélite reciba las señales de satélite por primera vez. Este proceso podría durar varios minutos. Asegúrese de que su vehículo está en el exterior en una zona abierta apartado de edificios o árboles altos para una mejor recepción. Después de que el sistema reciba las señales de satélite por primera vez, las sucesivas veces recibirá las señales más rápidamente.

■ Acerca del panel frontal **DNX3** **DNX7**

Cuando extraiga el producto de la caja o lo instale, el panel frontal puede posicionarse en el ángulo mostrado en (Fig. 1). Esto es debido a las características del mecanismo con el que está equipado el producto. Cuando el producto reciba la alimentación de corriente la primera vez, el panel frontal se desplazará automáticamente a la posición (ángulo de ajuste inicial) mostrada en la (Fig. 2).



(Fig. 1)



(Fig. 2)

■ Limpieza de la unidad

Si el panel frontal de esta unidad se mancha, límpiolo con un paño suave y seco con un paño de silicona. Si el panel frontal está muy sucio, límpiolo con un paño humedecido con un limpiador neutro y, a continuación, límpiolo de nuevo con un paño suave y seco.

⚠ PRECAUCIÓN

- Si aplica un limpiador en spray directamente sobre la unidad, puede dañar sus componentes mecánicos. Si limpia el panel frontal con un paño abrasivo o con un líquido volátil, como el alcohol o cualquier otro disolvente, podría rayar la superficie o borrar la impresión serigráfica.

Antes de la utilización

Precauciones de seguridad e información importante

Lea esta información cuidadosamente antes de empezar a manejar el sistema de navegación KENWOOD y siga las instrucciones de este manual. Ni KENWOOD ni Garmin serán responsables de problemas o accidentes producidos por la inobservancia de las instrucciones de este manual.

▲ ADVERTENCIA

Si no evita las situaciones potencialmente peligrosas siguientes, podría producirse un accidente o colisión que le ocasione heridas graves o la muerte.

Cuando navegue, compare cuidadosamente la información mostrada en el sistema con todas las fuentes de navegación disponibles, incluyendo información de señales de tráfico, mapas o la información visual. Por seguridad, resuelva siempre cualquier pregunta o discrepancia antes de continuar con la navegación.

Maneje el vehículo siempre de forma segura.

No se distraiga por el sistema de navegación mientras conduce, y sea en todo momento plenamente consciente de las condiciones de la marcha. Minimice el tiempo empleado en mirar la pantalla del sistema de navegación mientras conduce y utilice los comandos de voz siempre que sea posible.

Mientras conduce, no introduzca destinos, cambie la configuración ni acceda a funciones que requieren un uso prolongado del sistema de navegación. Detenga su vehículo de forma segura y autorizada antes de realizar este tipo de operaciones.

Mantenga el volumen del sistema en un nivel suficientemente bajo como para escuchar los ruidos del exterior mientras conduce. Si no puede escuchar el exterior, puede no ser capaz de reaccionar adecuadamente a las circunstancias del tráfico. Ello podría causar accidentes.

El sistema de navegación no mostrará la posición actual correcta del vehículo la primera que lo utilice después de su adquisición, o si la batería del vehículo está desconectada. No

obstante, las señales de satélite GPS se recibirán en breve y se mostrará la posición correcta.

Tenga cuidado con la temperatura ambiente. El uso del sistema de navegación a temperaturas extremas podría producir un mal funcionamiento o daños en el mismo. Tenga también en cuenta que la unidad puede ser dañada por vibraciones fuertes, objetos de metal o la penetración de agua en su interior.

▲ PRECAUCIÓN

Si no evita las situaciones potencialmente peligrosas pueden producirse daños personales o materiales.

El sistema de navegación está diseñado para ofrecerle sugerencias de ruta. No refleja cierres de carreteras, las condiciones de la calzada o las climatológicas, ni ningún otro factor que pueda afectar a la seguridad o a la gestión del tiempo durante la conducción.

Utilice el sistema de navegación sólo a modo de ayuda.

No intente usar el sistema de navegación para cualquier propósito que requiera medidas de la dirección, la distancia, la localización o topográficas.

El sistema GPS (Global Positioning System) lo hace funcionar el gobierno de los EE.UU., que es el único responsable de su precisión y mantenimiento. Este sistema gubernamental está sometido a cambios que podrían afectar la precisión y el rendimiento de todo el equipamiento GPS, incluyendo el sistema de navegación. Aunque el sistema de navegación es un dispositivo preciso de navegación, cualquier dispositivo de navegación podría ser mal utilizado o mal interpretado, con lo cual no sería seguro.

INFORMACIÓN IMPORTANTE

■ Conservación de la batería del vehículo

Este sistema de navegación puede utilizarse cuando la llave de encendido está en ON o en ACC. No obstante, para conservar la batería, debe utilizarse con el motor en marcha siempre que sea posible. El uso del sistema de navegación durante un tiempo prolongado con el motor apagado puede causar que se desgaste la batería.

■ Información de datos de mapas

Uno de los objetivos de Garmin es ofrecer a sus clientes la cartografía más completa y precisa de la que disponemos a un coste razonable. Empleamos una combinación de fuentes de datos gubernamentales y privadas que identificamos en la literatura del producto y en los mensajes de copyright que mostramos al consumidor. Prácticamente todas las fuentes de datos contienen algunos datos imprecisos o incompletos. En algunos países, la información cartográfica completa y precisa no está disponible o tiene unos costes prohibitivos.

Ajustes iniciales

Antes de su uso, aparecerán automáticamente diferentes pantallas de configuración.

Configuración inicial

Al encender la unidad por primera vez, se mostrará la pantalla de configuración.

1 Coloque la llave de encendido del coche en la posición ACC.

La unidad se pone en marcha.

Se muestra la pantalla de configuración (SETUP) inicial.

2 Toque la tecla correspondiente y establezca un valor.



Local

Seleccione el país para el sistema de navegación.

Se configurarán el idioma, la unidad de medida de distancia y la unidad de medida de carburante.

- 1) Toque [Local].
- 2) Seleccione el país deseado.

Idioma

Seleccione el idioma utilizado para la pantalla de control y los elementos de configuración. La opción predeterminada es "American English (en)". (Manual de instrucciones P.80)

- 1) Toque [Idioma].
- 2) Toque [Selección de idioma].
- 3) Seleccione el idioma deseado.
- 4) Toque [↩].

Color

Ajusta el color de iluminación de la pantalla y del botón.

Puede seleccionar entre realizar una exploración de colores o ajustar el color de exploración. (Manual de instrucciones P.84)

- 1) Toque [Color].
- 2) Toque [Color teclas].
- 3) Seleccione el color deseado.
- 4) Toque [↩] dos veces.

Cámara

Ajusta los parámetros de la cámara. (Manual de instrucciones P.86)

- 1) Toque [Cámara].
- 2) Ajuste cada uno de los elementos y toque [↩].

OEM SETUP (Solo en la zona de ventas de Norteamérica)

Esta función requiere un adaptador que se encuentre disponible comercialmente.

Consulte a su distribuidor KENWOOD para obtener más detalles.

Modo Demo

Configure el modo de demostración. La opción predeterminada es "ON".

- 1) Toque [Modo Demo] y ajuste en ON u OFF.

3 Toque [Finalizar].

Información básica

Funciones de los botones del panel frontal

DNX893S/ DNX773S/ DNX7160BTS

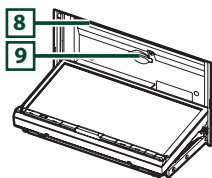
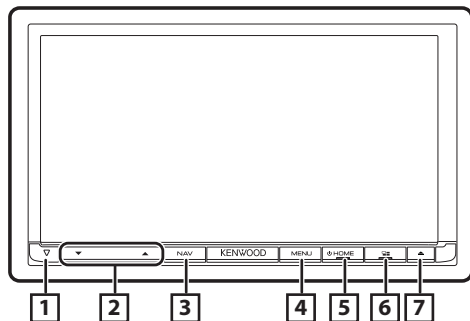

- 1 ▽
- Este indicador parpadeará al colocar el encendido del vehículo en la posición OFF (Manual de instrucciones P.83).

- 2 ▲, ▼ (Volumen)
- Ajusta el volumen. Si continua presionando, el volumen aumentará hasta 15 [▲].

- 3 NAV
- Muestra la pantalla de navegación.

- 4 MENU
- Muestra la pantalla de menú emergente.
 - Al pulsar durante 1 segundo se activa/desactiva la visualización de la cámara de visión.

- 5 HOME
- Muestra la pantalla INICIO (Manual de instrucciones P.16).
 - Si se pulsa durante 1 segundo, se apaga la unidad.
 - Si la unidad está apagada, la enciende.

- 6
- Cambie la fuente de APP (CarPlay/Android Auto/ Mirroring).
 - Al pulsar durante 1 segundo, se muestra la pantalla de reconocimiento de voz. (Manual de instrucciones P.75)

- 7 ▲
- Muestra la pantalla Ajuste del ángulo.
 - [Expulsar disco]: Expulsa el disco.
 - [Abrir]: Abre completamente el panel en la ubicación de la ranura de la tarjeta SD.
 - Si el panel está abierto, su pulsación cerrará el panel.
 - Para expulsar el disco a la fuerza, púlselo durante 2 segundos y toque [OK] después de visualizar el mensaje.

- 8 Ranura para inserción de discos
- Ranura que permite insertar discos.

- 9 Ranura para tarjetas SD
- Ranura que permite insertar tarjetas SD. Consulte **Cómo insertar una tarjeta SD / microSD (P.37)**.
 - Podrá reproducir el archivo de audio/vídeo en la tarjeta. * (Solamente para DNX893S, DNX773S)
 - Una ranura para tarjetas SD para actualizar el mapa. Para obtener información sobre cómo actualizar el mapa, consulte el manual de instrucciones del sistema de navegación.

* Si el archivo de actualización del mapa sigue en la tarjeta SD, no podrá reproducir el archivo de audio/vídeo.

DNX693S/ DNX573S/ DNX5160BTS

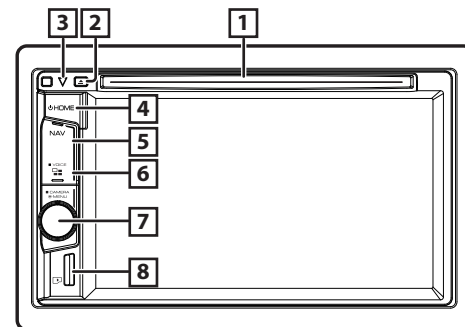

- 1 Ranura para inserción de discos

- Ranura que permite insertar discos.

- 2 ▲
- Expulsa el disco.
 - Para expulsar el disco a la fuerza, púlselo durante 2 segundos y toque [OK] después de visualizar el mensaje.

- 3 ▽
- Este indicador parpadeará al colocar el encendido del vehículo en la posición OFF (Manual de instrucciones P.83).

- 4 HOME
- Muestra la pantalla INICIO (Manual de instrucciones P.16).
 - Si se pulsa durante 1 segundo, se apaga la unidad.
 - Si la unidad está apagada, la enciende.

- 5 NAV
- Muestra la pantalla de navegación.

- 6
- Cambie la fuente de APP (CarPlay/Mirroring).
 - Al pulsar durante 1 segundo, se muestra la pantalla de reconocimiento de voz. (Manual de instrucciones P.75)

Información básica

7 Rueda de volumen

- Si se gira, se sube o baja el volumen.
- Muestra la pantalla de menú emergente.
- Al pulsar durante 1 segundo se activa/desactiva la visualización de la cámara de visión.

8 Ranura microSD

- Una ranura para introducir una tarjeta microSD. Consulte **Cómo insertar una tarjeta SD / microSD (P.37)**.
- Podrá reproducir el archivo de audio/vídeo en la tarjeta. * (Solamente para DNX693S, DNX573S)
- Ranura para la tarjeta microSD de actualización del mapa. Para obtener información sobre cómo actualizar el mapa, consulte el manual de instrucciones del sistema de navegación.

* Si el archivo de actualización del mapa sigue en la tarjeta microSD, no podrá reproducir el archivo de audio/vídeo.

Cómo insertar una tarjeta SD / microSD

DNX6 DNX7

- 1 Pulse el botón <▲>.
- 2 Toque [Abrir] para abrir completamente el panel.
- 3 Sujete la tarjeta SD con la etiqueta hacia arriba e insértela en la ranura hasta que se oiga un clic.

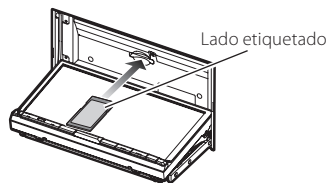

- 4 Pulse el botón <▲>.

■ Expulsar una tarjeta SD

- 1 Pulse el botón <▲>.
- 2 Toque [Abrir] para abrir completamente el panel.
- 3 Presione la tarjeta SD hasta que escuche un clic y, a continuación, retire el dedo de la tarjeta. La tarjeta saldrá automáticamente para que pueda extraerla con los dedos.
- 4 Pulse el botón <▲>.

DNX6 DNX5

- 1 Sujete la tarjeta microSD con la etiqueta hacia la derecha y la sección ranurada hacia abajo, e insértela en la ranura hasta que se oiga un clic.

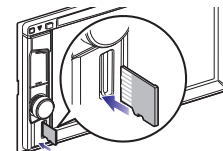

🔑 NOTA

- Una tarjeta microSD ficticia está introducida como la cubierta de la ranura. Retírela antes del uso y guárdela en un lugar apropiado.

■ Expulsar una tarjeta microSD

- 1 Presione la tarjeta microSD hasta que escuche un clic y, a continuación, retire el dedo de la tarjeta. La tarjeta saldrá automáticamente para que pueda extraerla con los dedos.

Información básica

Operación con la pantalla INICIO

La mayoría de las funciones pueden ejecutarse desde la pantalla INICIO.

1 Pulse el botón <HOME>.

DNX8 **DNX7**

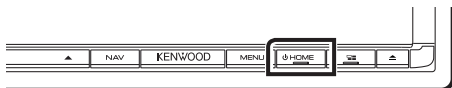

DNX6 **DNX5**



Aparece la pantalla INICIO.

2 Deslice el dedo hacia la izquierda o la derecha sobre la pantalla para seleccionar el widget.

Toque el widget para visualizar la pantalla detallada.

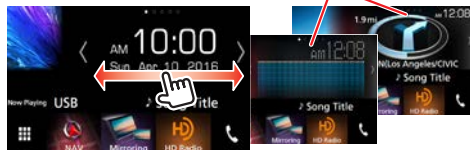

1 Selección de la fuente de reproducción en la pantalla INICIO

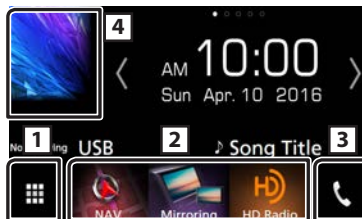

- 1 Muestra la pantalla de selección de fuente.
- 2 Botones de acceso directo.
- 3 Muestra la pantalla Hands Free (P.51).
- 4 Muestra la pantalla de control de la fuente actual.

1 Toque [].

Aparece la pantalla de selección de fuente.

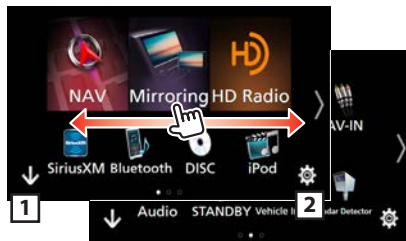

- 1 Muestra la pantalla INICIO.
- 2 Muestra la pantalla CONFIGURACIÓN.

2 Deslice el dedo hacia la izquierda o la derecha sobre la pantalla para cambiar de página.

3 Toque el icono de la fuente para cambiar la pantalla de reproducción.

1 Personalización de los botones de acceso directo de la pantalla INICIO

Puede ajustar la posición de los iconos de origen como desee.

1 Mantenga pulsado el icono que desee mover para entrar en el modo de personalización.

2 Arrástrelo hasta la posición deseada.

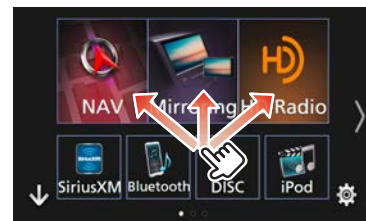

Información básica

Funciones habituales

Menú emergente

- 1 Pulse el **DNX8** **DNX7** botón <MENU> / **DNX6** **DNX5** mando del volumen.

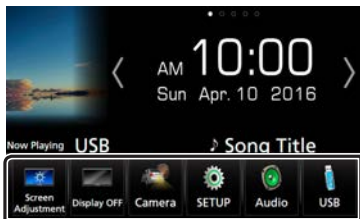

Toque para visualizar el menú emergente. El contenido del menú es el siguiente.

- : Muestra la pantalla Ajuste de pantalla.
- : Desactiva la visualización.
- : Muestra la cámara de visión.
- : Muestra la pantalla de menú SETUP.
- : Muestra la pantalla de menú Audio Control.
- : Muestra la pantalla de control de la fuente actual. La forma del icono varía en función de la fuente.

Descripciones de la pantalla de control de fuente

Existen funciones que pueden ejecutarse desde la mayoría de las pantallas.

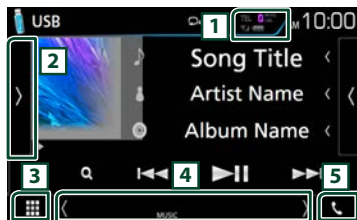

Indicadores



Información sobre la navegación



Botones de acceso directo

- 1 Información del dispositivo Bluetooth conectado.
- 2 Se enciende durante la carga rápida de la batería del iPod/iPhone/teléfono inteligente conectado.
- 2 Muestra el panel de funciones (otra ventana de botones de operación).
- 3 Muestra todas las fuentes.
- 4 [**<**] [**>**] : La ventana secundaria cambia cada vez que se toca.
 - **Indicadores:** Muestra el estado de la fuente actual, etc.
 - **Información sobre la navegación:** Muestra la ubicación y la dirección actuales. Al tocar aquí, la pantalla cambia a la pantalla de navegación.
 - **Botones de acceso directo:** La fuente cambia a una de las establecidas como acceso directo. Para el establecimiento de los accesos directos, consulte **Personalización de los botones de acceso directo de la pantalla INICIO (P.38)**.
- 5 Toque la visualización de la pantalla Manos libres. (P.51)

Pantalla de lista

Existen teclas de funciones comunes en las pantallas de listas de la mayoría de las fuentes.

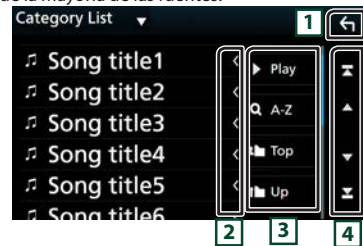

- 1 Regresa a la pantalla anterior.
- 2 Desplaza el texto visualizado.
- 3 Aquí se muestran teclas con varias funciones.
 - Play**: Reproduce todas las pistas de la carpeta que contiene la pista actual.
 - A-Z**: Salta a la letra introducida (búsqueda alfabética).
 - Top** **Up**: Se desplaza a la jerarquía superior.
- 4 Podrá cambiar la página para visualizar más elementos pulsando . : Muestra la página superior o inferior.

Desplazamiento con la yema del dedo

Puede desplazarse arriba/abajo por la pantalla de la lista arrastrándola con el dedo.

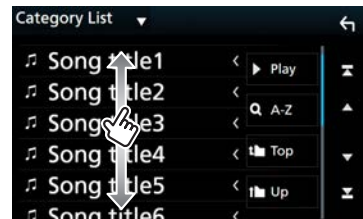

Navegación

Cómo usar el sistema de navegación

1 Pulse el botón <NAV> para mostrar la pantalla de navegación.

2 Active la función deseada desde la pantalla Main Menu.



1 Intensidad de la señal GPS.

2 Buscar un destino.

3 Ver el mapa.

4 Utilizar Apps como ecoRoute y Help (ayuda).

5 Ajustar la configuración.

NOTA

- Puede obtener información adicional sobre el uso del sistema de navegación desde la Ayuda. Para mostrar la ayuda, pulse [Apps] y a continuación [Help].

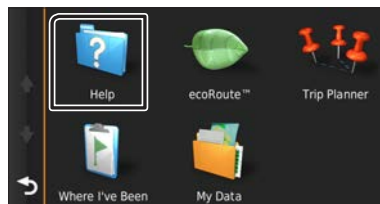

- Para obtener más información acerca de su sistema de navegación, descargue la última versión del manual del

propietario en <http://manual.kenwood.com/edition/im391/>

3 Introduzca su destino y comience su viaje guiado.

• Para encontrar puntos de interés:

- 1) Pulse [Where To?].
- 2) Seleccione una categoría y una subcategoría.
- 3) Seleccione un destino.
- 4) Pulse [Go!].

NOTA

- Para introducir letras que formen parte del nombre, toque la barra de búsqueda e introduzca las letras.

4 Siga la ruta hacia su destino.

ATENCIÓN

- La funcionalidad de icono de límite de velocidad es sólo a efectos informativos y no puede sustituir a la responsabilidad del conductor para cumplir con las señales de límite de velocidad ni su buen juicio para mantener una velocidad adecuada en cada momento. Garmin y JVC KENWOOD no se responsabilizan de ninguna multa ni denuncia de tráfico que pueda recibir por no respetar todas las leyes y señales de tráfico vigentes.

Su ruta se marca con una línea de color magenta. Según viaja, su sistema de navegación le guiará hacia su destino con comandos de voz, flechas en el mapa y direcciones en la parte superior del mapa. Si se aparta de la ruta original, su sistema de navegación recalculará la ruta.



1 Visualiza la página del siguiente giro o la página de vista de intersecciones, si la hay.

2 Visualiza la página de lista de giros.

3 Visualiza la página ¿Dónde estoy? .

4 Detiene la ruta actual.

5 Muestra la información del tráfico en la ruta.

6 Vuelve al menú principal.

7 Muestra un campo de datos diferente.

8 Visualiza el ordenador de ruta.

9 Muestra más opciones.

NOTA

- Toque y arrastre el mapa para ver un área diferente del mismo.
- Si viaja por carreteras principales es posible que aparezca un icono señalando el límite de velocidad.

• **Añadir una parada**

- 1) Mientras navega por una ruta, pulse [↶] y a continuación [Where To?].
- 2) Búsqueda de una parada adicional.
- 3) Pulse [Go!].
- 4) Pulse [Añadir a ruta activa] para añadir esta parada antes de alcanzar el destino final.

• **Tomar un desvío**

- 1) Mientras navega por una ruta, pulse [☰].
- 2) Toque [↶].

■ **Otras funciones**

• **Evitar manualmente el tráfico en la ruta**

- 1) Desde el mapa, toque [☰].
- 2) Pulse [Traffic On Route].
- 3) En caso necesario toque las flechas para ver otros retrasos por el tráfico en su ruta.
- 4) Toque [☰] > [Evitar].

Navegación

• Ver el mapa de tráfico

- 1) El mapa muestra el flujo de tráfico con una codificación en colores y los retrasos en las inmediaciones.

• Sobre el tráfico

📌 ATENCIÓN

- El servicio Traffic no está disponible en algunas áreas o países.
- Garmin y JVC KENWOOD no se responsabilizan de la exactitud o la temporización de la información del tráfico.
- Puede recibir información de tráfico INRIX y el pronóstico meteorológico conectando su teléfono inteligente iPhone o Android en el cual esté instalada la aplicación "KENWOOD Traffic Powered By INRIX". (Solo

en la zona de ventas de Norteamérica)

Para más detalles, consulte la aplicación "KENWOOD Traffic Powered By INRIX".

- Con receptor de tráfico de FM, el sistema de navegación está capacitado para recibir y hacer uso de información sobre el tráfico. (Solo en las zonas de venta de América Latina)

Podrá adquirir suscripciones de tráfico para las regiones o países. Visite www.garmin.com/kenwood para obtener más información.

• Actualización del software

Para actualizar el software del sistema de navegación, debe tener una tarjeta SD, un dispositivo de almacenamiento masivo USB y una conexión a Internet.

- 1) Vaya a www.garmin.com/kenwood.

- 2) Seleccione Actualizar.

- 3) Siga las instrucciones en pantalla.

• Actualización de los mapas

Puede adquirir datos actualizados para los mapas a través de Garmin o bien pedirlos a su distribuidor KENWOOD o consultar al centro de servicio técnico de KENWOOD para más detalles.

- 1) Vaya a www.garmin.com/kenwood.

- 2) Seleccione Actualizar.

- 3) Siga las instrucciones en pantalla.

DVD/VCD

Reproducción de un disco

📀 Introducción de un disco

DNX8 DNX7

- 1 Pulse el botón <▲>.

- 2 Toque [Expulsar disco] para abrir el panel frontal.

- 3 Introduzca el disco en la ranura.

El panel se cierra automáticamente y comienza la reproducción.

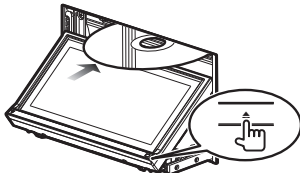

DNX6 DNX5

- 1 Introduzca el disco en la ranura.

La reproducción se inicia.

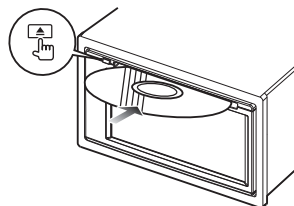

📀 Expulsión de un disco

DNX8 DNX7

- 1) Pulse el botón <▲>.

- 2) Toque [Expulsar disco] para abrir el panel frontal. Al extraer un disco, tire de él horizontalmente.

- 3) Pulse el botón <▲>.

DNX6 DNX5

- 1) Pulse el botón <▲>.

Operaciones de reproducción

■ Pantalla de vídeo



- 1 Busca el contenido siguiente/anterior.
- 2 Muestra la pantalla de control de fuente.

■ Pantalla de control

1 Toque el área 2 en la pantalla de vídeo.

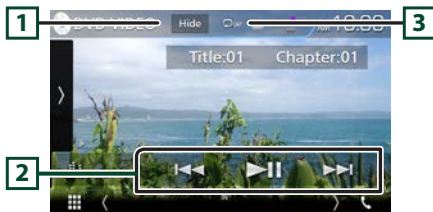

- 1 Oculta la pantalla de control.
- 2 ►||: Inicia la reproducción o hace una pausa.
◀◀▶▶▶▶: Busca el contenido anterior/siguiente.
Mantenga pulsado para avanzar o retroceder rápidamente. (Se cancelará automáticamente después de aproximadamente 50 segundos).
- 3 ↺: Repite el contenido actual.

📎 NOTA

- La pantalla de control desaparece si no realiza ninguna operación durante 5 segundos.

■ Panel de funciones

1 Toque el lado izquierdo de la pantalla.



- Detiene la reproducción.
- << >> Avance rápido o retroceso rápido. Cada vez que toque esta tecla la velocidad cambia; 2 veces, 8 veces.
- <| > Reproduce hacia delante o hacia atrás en modo lento. (Solo DVD)
- SETUP Toque para visualizar la pantalla CONFIGURACIÓN DVD. (Solo DVD)
- MENU Toque para visualizar la pantalla de control del menú del disco DVD-VIDEO. (Solo DVD)
- CTRL Toque para visualizar la pantalla de control del menú del disco DVD-VIDEO. (Solo DVD)
- PBC Activa o desactiva el control de reproducción (PBC). (Solo VCD)

📎 NOTA

- Para otras funciones, consulte el manual de instrucciones.

Operaciones del menú de vídeo

1 Toque el lado izquierdo de la pantalla.

Toque [MENU CTRL].

2 Realice la operación deseada del modo que se indica a continuación.



- | | |
|--------------------|---|
| [ARRIBA] * | Visualizar el menú principal. |
| [MENÚ] * | Visualizar el menú |
| [Return] * | Visualizar el menú anterior |
| [Intro] | Confirmar el elemento seleccionado |
| [Resaltar] | Permitir el manejo directo
La pantalla del menú desaparece si no realiza ninguna operación durante 5 segundos. |
| [▲], [▼], [◀], [▶] | Mover el cursor |
| [Subtitular] | Cambiar el idioma de los subtítulos |
| [Audio] | Cambiar el idioma del audio |
| [Ángulo] | Cambiar el ángulo de la imagen |

* Estas teclas pueden no funcionar dependiendo del disco.

Discos/USB/iPod/SD/APP

Preparativos

📌 NOTA

- Para más información sobre cómo conectar un Android. **(P.59)**
- Para más información sobre cómo conectar un iPod/iPhone. **(P.58)**
- No deje el cable ni el adaptador de otros fabricantes en el interior del coche. Podría producirse una avería a causa del calor.

📱 Conexión de un Android

Para conectar el dispositivo Android con esta unidad, serán necesarios el cable (se vende por separado) y el perfil compatibles con el dispositivo Android:

- **A la fuente Android Auto**
 - Versión de Android 5.0 (Lollipop) o posteriores
 - Micro USB a cable USB
 - Automotive Mirroring: ON
- **Para escuchar música y ver vídeos de una fuente mirroring**
 - Dispositivo MHL o HDMI
 - KCA-MH100 (MHL) o KCA-HD100 (HDMI)
 - Automotive Mirroring: OFF
 - Selección de conexión APP: Android Bluetooth, HDMI/MHL
- **Para escuchar música de una fuente de audio Bluetooth**
 - Conexión Bluetooth: Audio(A2DP)/App(SPP)

📱 Conexión de iPod/iPhone

Para conectar el iPod/iPhone con esta unidad, serán necesarios el cable, el adaptador (ambos se venden por separado) y el perfil compatibles con su iPod/iPhone:

- Para la fuente Apple CarPlay
 - KCA-iP103
 - Automotive Mirroring: ON

- Para escuchar música y ver vídeos con un dispositivo con conector Lightning
 - Adaptador Lightning Digital AV
 - KCA-HD100
 - KCA-iP103
 - Automotive Mirroring: OFF
 - Selección de conexión APP: iPhone Bluetooth, HDMI/MHL
 - Conexión Bluetooth: Audio(A2DP)/App(SPP)
 - Para escuchar música con un dispositivo con conector Lightning
 - KCA-iP103
 - Automotive Mirroring: OFF
 - Selección de conexión APP: iPhone USB
 - Para escuchar música con un dispositivo con conector de 30 patillas
 - KCA-iP102
 - Automotive Mirroring: OFF
 - Selección de conexión APP: iPhone USB
 - Para escuchar música a través de Bluetooth
 - Automotive Mirroring: OFF
 - Selección de conexión APP: iPhone Bluetooth
 - Conexión Bluetooth: Audio(A2DP)/App(SPP)
- ### 📱 Seleccionar el dispositivo Android/iPod/iPhone a reproducir y método de conexión

📌 NOTA

- Para conectar un dispositivo Android o iPhone mediante Bluetooth, regístrelo como el dispositivo Bluetooth y realice de antemano los ajustes del perfil de conexión. **(P.50)**

- 1 Pulse el **DNX3** **DNX7** botón <MENU> / **DNX6** **DNX5** mando del volumen.
- 2 Toque [Conf].
- 3 Toque [AV].
- 4 Establecer [Automotive Mirroring] en [OFF].
- 5 Toque [AJUSTE APP/iPod].

6 Ajuste cada elemento del modo siguiente.



APP Conexión seleccionar

Seleccione el modo de conexión de su teléfono inteligente.

Android Bluetooth: Conecte un teléfono inteligente Android mediante Bluetooth.

iPhone Bluetooth: Conecte un iPhone mediante Bluetooth.

HDMI/MHL: Conecte un teléfono inteligente Android o iPhone mediante Bluetooth y visualice su vídeo mediante HDMI/MHL.

iPhone USB: Conecte un iPhone con un cable USB.

iPod Conexión

Muestra cómo está conectado el dispositivo usando en la fuente iPod. Cambia en función de la "APP Conexión seleccionar".

7 Toque [Hecho].

Discos/USB/iPod/SD/APP

Cómo reproducir música

Podrá reproducir archivos de audio desde CD de música, discos de datos, dispositivos de almacenamiento USB, tarjetas SD y iPod.

NOTA

- Para más detalles sobre formatos compatibles, formatos de medios, modelos de iPod, etc., consulte el manual de instrucciones.

Conexión de iPod/iPhone

- 1) Conecte el iPod/iPhone.
- 2) Pulse el botón <HOME>.
- 3) Toque [].
- 4) Toque [iPod].

NOTA

- Para obtener información acerca del cable y el adaptador necesarios para establecer una conexión con un iPod/iPhone, consulte "Conexión de iPod/iPhone" (P.43).

Para desconectar el iPod/iPhone conectado con el cable:

Desconecte el iPod/iPhone.

Conexión a un dispositivo USB

- 1) Conecte el dispositivo USB con el cable USB.

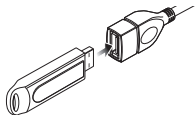

- 2) Pulse el botón <HOME>.
- 3) Toque [].
- 4) Toque [USB].

Para desconectar el dispositivo USB:

- 1) Pulse el botón <HOME>.
- 2) Toque una fuente diferente de [USB].
- 3) Desconecte el dispositivo USB.

Introducción de un disco

- Para más información sobre cómo introducir un CD o DVD, consulte "Introducción de un disco" (P.41).





Tarjeta SD/Tarjeta microSD (DNX893S/DNX773S/DNX693S/DNX573S)

- Para más información sobre cómo introducir tarjetas SD o microSD, consulte "Cómo insertar una tarjeta SD / microSD" (P.37).

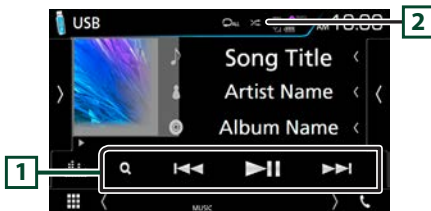
Operaciones de reproducción

Controle la música que está escuchando en la pantalla de control de fuente.





- 1) : Inicia la reproducción o hace una pausa.
- 2) : Busca el contenido anterior/siguiente. Mantenga pulsado para avanzar o retroceder rápidamente. (Se cancelará automáticamente después de aproximadamente 50 segundos).
- 3) : Busca una pista/un archivo. (Disco de datos, iPod, dispositivo USB y tarjeta SD solamente)
- 4) : Repite el contenido actual.
- 5) : Reproduce todo el contenido en orden aleatorio.

Panel de funciones

1 Toque el lado izquierdo de la pantalla.



-   Busca la carpeta anterior/siguiente. (disco de datos, dispositivo USB y tarjeta SD solamente)
- USB** Cambia a otro dispositivo USB cuando hay conectados dos dispositivos
- DEVICE CHANGE** USB. (Solo para dispositivo USB de DNX893S/DNX7160BTS/DNX693S/DNX5160BTS)

Pantalla de vídeo



- 1) Busca el contenido siguiente/anterior.
- 2) Muestra la pantalla de control de fuente.

NOTA

- Para otras funciones, consulte el manual de instrucciones.

Discos/USB/iPod/SD/APP

■ Búsqueda en la lista

- 1) Toque el lado derecho de la pantalla. Se muestra la lista de contenidos del medio que está siendo reproducido.

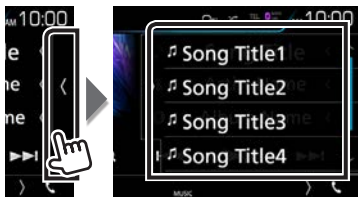

• Búsqueda avanzada

- 1) Toque [Q].
- 2) Pulse el método de búsqueda avanzada deseado. La lista se filtra por el elemento seleccionado. (iPod)

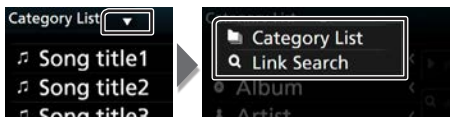

- 3) Pulse sobre el elemento deseado.

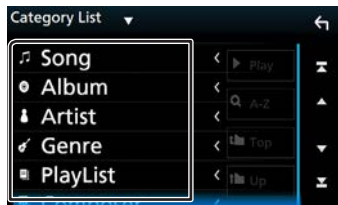

✍ NOTA

- Para obtener más información sobre las funciones de búsqueda, consulte **Operaciones de búsqueda (P.36)** en el manual de instrucciones.

Apple CarPlay

CarPlay es un modo inteligente y seguro de usar su iPhone en el coche. CarPlay realiza lo que usted desee hacer con el iPhone mientras conduce y lo visualiza en la pantalla del producto. Podrá obtener direcciones, realizar llamadas, enviar y recibir mensajes y escuchar la música de su iPhone mientras conduce. También podrá usar el control por voz de Siri para facilitar el uso del iPhone.

Para más información sobre CarPlay, visite <https://ssl.apple.com/ios/carplay/>.

■ Preparativos

- 1) Pulse el **DNX8** / **DNX7** botón <MENU> / **DNX6** / **DNX5** mando del volumen.
- 2) Toque [Conf].
- 3) Toque [AV].
- 4) Ajuste cada elemento del modo siguiente.

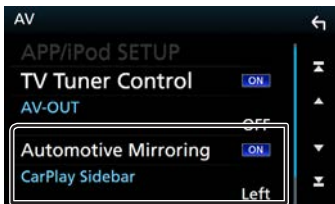

- **Automotive Mirroring** : Seleccione "ON" para usar Apple CarPlay.
- **CarPlay Sidebar** : Seleccione la posición de la barra de control (izquierda o derecha) mostrada en el panel táctil. "Izquierda" (predeterminado)/"Derecha"

- 5) Conecte el iPhone usando KCA-iP103. **(P.58)**

Al conectar un iPhone compatible con CarPlay al terminal del iPod, se desconectará el teléfono inteligente Bluetooth actualmente conectado.

- 6) Desbloquee su iPhone.

■ Botones de operación y aplicaciones disponibles en la pantalla de inicio de CarPlay

Podrá usar las aplicaciones del iPhone conectado.

Los elementos visualizados y el idioma utilizado en la pantalla varían en función de los dispositivos conectados.

- 1) Pulse el botón <HOME>.
- 2) Toque [].
- 3) Toque [Apple CarPlay].

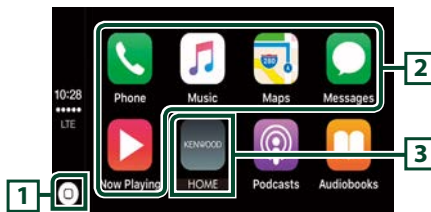

- 1) • En la pantalla de la aplicación: Visualiza la pantalla de inicio de CarPlay.
• En la pantalla de inicio de CarPlay: Toque y mantenga para activar Siri.
- 2) Inicia la aplicación.
- 3) Sale de la pantalla CarPlay y muestra la pantalla Inicio.

• Para salir de la pantalla CarPlay

- 1) Pulse el botón <HOME>.

■ Uso de Siri

Podrá activar Siri.

- 1) Pulse el botón <  > durante 1 segundo.
 - 2) Hable a Siri.
- **Para desactivar**
 - 1) Pulse el botón <  >.

Discos/USB/iPod/SD/APP

Android Auto™ **DNX8/7**

Android Auto le permite usar las opciones de su dispositivo Android de forma cómoda para la conducción. Podrá acceder fácilmente a la guía de ruta, realizar llamadas, escuchar música y acceder a funciones útiles del dispositivo Android mientras conduce.

Para más información sobre Android Auto, visite <https://www.android.com/autof/> y <https://support.google.com/androidauto>.

Preparativos

Establecer [Automotive Mirroring] (Mirroring automatiz) en [ON] (ACTIVADO). **(P.45)**

- 1) Conecte un dispositivo Android mediante el terminal iPod/iPhone. **(P.59)**

Para usar la función de manos libres, conecte el dispositivo Android mediante Bluetooth.

Al conectar un dispositivo Android compatible con Android Auto al terminal iPod/iPhone, el dispositivo se conectará automáticamente mediante Bluetooth y el teléfono inteligente Bluetooth actualmente conectado se desconectará.

- 2) Desbloquee su dispositivo Android.

Botones de operación y aplicaciones disponibles en la pantalla Android Auto

Podrá realizar las operaciones de las aplicaciones del dispositivo Android conectado.

Los elementos visualizados en la pantalla varían en función de los dispositivos Android conectados.

- 1) Pulse el botón <HOME>.
- 2) Toque [].
- 3) Toque [Android Auto].

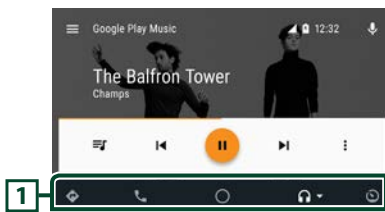



- 1) Comienza la aplicación o visualiza información.

Para salir de la pantalla Android Auto

- 1) Pulse el botón <HOME>.

Uso del control por voz

- 1) Pulse el botón <  > durante 1 segundo.
- Para cancelar
 - 1) Pulse el botón <  >.

Operación mirroring

Puede escuchar música o ver vídeos desde la operación mirroring del Android.

Preparativos

- Establecer [Automotive Mirroring] en [OFF]. **(P.45)**
- La unidad y el dispositivo Android están conectados con MHL (KCA-MH100; se vende por separado) o HDMI (KCA-HD100; se vende por separado).

Operación

- 1) Pulse el botón <HOME>.
- 2) Toque [].
- 3) Toque [Mirroring].





Radio/HD Radio™ Tuner/SiriusXM®

Funcionamiento básico del sintonizador HD Radio

(DNX893S/ DNX773S/ DNX693S/ DNX573S)

- 1) Pulse el botón <HOME>.
- 2) Toque [].
- 3) Toque [HD Radio].



- 1) El modo de búsqueda cambia en el orden siguiente; [AUTO1], [AUTO2], [MANUAL].
 - **AUTO1:** Sintoniza automáticamente una emisora con buena recepción.
 - **AUTO2:** Sintoniza las emisoras de la memoria una después de la otra.
 - **MANUAL:** Cambia a la frecuencia siguiente manualmente.
- 2) Muestra información sobre la emisora actual. Tocar [] le permite alternar entre el contenido A, el contenido B y el contenido C.
- 3) **FM AM:** Cambia la banda.
- 4) : Sintoniza una emisora. El método de cambio de frecuencia puede modificarse.
CH▼ CH▲: Selecciona un canal.
: Visualice la pantalla Lista de canales.
: Visualice una lista de los marcadores registrados.
- 5) Recupera la emisora o canal memorizados. Si se toca durante 2 segundos, almacena en la memoria la emisora o el canal que se recibe actualmente.

- 6) Mientras recibe una emisora HD, se enciende en naranja cuando es digital y en gris cuando es analógica. Mientras recibe una emisora analógica, está apagada.

Panel de funciones

- 1) Toque el lado izquierdo de la pantalla.



10key Direct	Visualice la pantalla de búsqueda directa de emisora/canal.
AME	Preajusta emisoras automáticamente.
RCV	Cambie el modo de recepción de HD Radio. <ul style="list-style-type: none">• Auto: Alterne entre audio digital y analógico automáticamente.• Digital: Seleccione esta opción para sintonizar solamente audio digital• Analog: Seleccione esta opción para sintonizar solamente audio analógico.
PTY	Busca una emisora estableciendo el tipo de programa.
	Guarda la información de la canción que se está recibiendo.
Active Radio	Active o desactive el mensaje de alerta.
Alert Message Log	Muestra el mensaje de alerta recibido.

Memoria automática

- 1) Pulse en [AM] o en [FM] para seleccionar la frecuencia.
- 2) Toque el lado izquierdo de la pantalla para visualizar el panel de funciones.
- 3) Toque [AME].
- 4) Toque [Sí].
Se inicia la memoria automática.

Volver a una emisora prefijada

- 1) Toque [FM#] (#:1-15) o [AM#] (#:1-5).

Marcador

Registrar un marcador

- 1) Toque el lado izquierdo de la pantalla para visualizar el panel de funciones.
- 2) Toque [].

Lista de marcadores

- 1) Toque [].
- 2) Seleccione el marcador deseado de la lista.

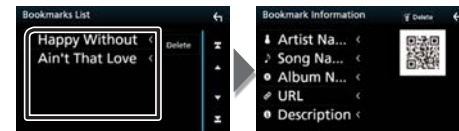

NOTA

- Para el resto de funciones, consulte **Funcionamiento básico del sintonizador Radio/HD (P.44)** en el manual de instrucciones.

Funcionamiento básico de SiriusXM®

- 1) Pulse el botón <HOME>.
- 2) Toque [].
- 3) Toque [SiriusXM].



- 1) El modo de búsqueda cambia en el orden siguiente; [SEEK1], [SEEK2].
 - **SEEK1:** Sintona los canales uno por uno.
 - **SEEK2:** Selecciona los canales preseleccionados (memoria) uno por uno.
- 2) Visualiza la información del canal actual. Tocarlo [] le permite alternar entre el contenido A y el contenido B.
- 3) **▶||**: Inicia la reproducción o hace una pausa.
CH▼ CH▲: Selecciona un canal.
Q: Visualice la pantalla de búsqueda Categoría.
- 4) Recupera el canal memorizado. Si se toca durante 2 segundos, almacena en la memoria el canal de recepción actual.
- 5) Muestra el indicador "Mix" (TuneMix™), "Scan" (TuneScan™) y la intensidad de la señal recibida del sintonizador SiriusXM.

Panel de funciones

- 1) Toque el lado izquierdo de la pantalla.



Direct Channel	Visualice la pantalla de búsqueda directa de canal.
SETUP	Visualice la pantalla CONFIGURACIÓN de SiriusXM.
BAND	Cambia la banda. (SXM1/SXM2/SXM3/SXM4)
Replay/Live	Activa o desactiva el modo de reproducción.
Tune Scan *	Escuche unos pocos segundos de las canciones de cada canal de música de SmartFavorite en la banda preajustada actual.
Tune Mix **	Al activarse, los canales preajustados en P1-P6 se reproducen aleatoriamente, es decir, una mezcla de canciones de sus canales favoritos.

*1 Compatible con SXV200 o modelos de sintonizador posteriores.

*2 Compatible con SXV300 o modelos de sintonizador posteriores.

Búsqueda de categoría/canal

- 1) Toque [].
- 2) Seleccione una categoría y, a continuación, seleccione un canal.

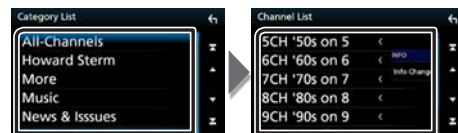

Repetición

Puede volver a reproducir los últimos 60 minutos del canal actual.

- 1) Toque **▶||** o [Reproducir] en el panel de funciones.



- 3) **▶||**: Inicia la reproducción o hace una pausa.
◀◀◀▶▶▶: Pulse para retroceder a la pista anterior/ avanzar a la siguiente pista. Mantenga pulsado para avanzar o retroceder rápidamente. (Se cancelará automáticamente después de aproximadamente 50 segundos).
CH▼ CH▲: Sintonicé un canal.
Q: Visualice una lista de datos registrados por programa.

Radio/HD Radio™ Tuner/SiriusXM®

- 2) Toque [Q].
- 3) Seleccione el programa deseado.



NOTA

- Para obtener información sobre otras operaciones, consulte **Funcionamiento básico de SiriusXM® (P.54)** en el manual de instrucciones.

Funcionamiento básico de la radio (DNX7160BTS/ DNX5160BTS)

- 1) Pulse el botón <HOME>.
- 2) Toque [].
- 3) Toque [Radio].



- 1 El modo de búsqueda cambia en el orden siguiente; [AUTO1], [AUTO2], [MANUAL].
 - **AUTO1**: Sintoniza automáticamente una emisora con buena recepción.
 - **AUTO2**: Sintoniza las emisoras de la memoria una después de la otra.
 - **MANUAL**: Cambia a la frecuencia siguiente manualmente.
- 2 Muestra información sobre la emisora actual. Toque [] le permite alternar entre el contenido A y el contenido B.
- 3 **FM AM**: Cambia la banda.
- 4 : Sintoniza una emisora. El método de cambio de frecuencia puede modificarse.
- 5 Restaura la emisora memorizada. Si se toca durante 2 segundos, almacena en la memoria la emisora de recepción actual.

Panel de funciones

- 1) Toque el lado izquierdo de la pantalla.

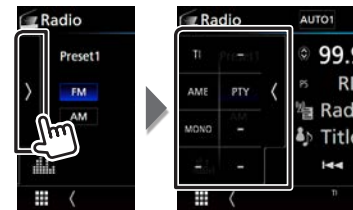

TI *1 Activa el modo de información del tráfico.

AME Preajusta emisoras automáticamente.

PTY *1 Busca una emisora estableciendo el tipo de programa.

MONO *1 Seleccione la recepción monoaural.

- *1 Únicamente sintonizador FM

Memoria automática

- 1) Pulse en [AM] o en [FM] para seleccionar la frecuencia.
- 2) Toque el lado izquierdo de la pantalla para visualizar el panel de funciones.
- 3) Toque [AME].
- 4) Toque [SI].
Se inicia la memoria automática.

Volver a una emisora prefijada

- 1) Toque [FM#] (#:1-15) o [AM#] (#:1-5).

NOTA

- Para el resto de funciones, consulte **Funcionamiento básico del sintonizador Radio/HD (P.44)** en el manual de instrucciones.

Teléfono inteligente con Bluetooth

Puede utilizar su teléfono inteligente con Bluetooth cuando esté emparejado a esta unidad.

Registre su teléfono inteligente en la unidad

Continúe tal como se muestra en los procedimientos siguientes. Para información más detallada, consulte **Registro desde la unidad Bluetooth (P.67)** en el manual de instrucciones.

1 Busque la unidad ("DNX****") en su teléfono inteligente/teléfono móvil.

2 Confirme la solicitud tanto en el smartphone/teléfono móvil como en la unidad.

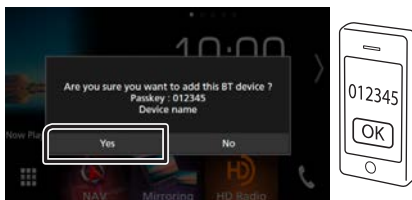

Introduzca el código PIN en su teléfono inteligente/teléfono móvil.

El código PIN está configurado como "0000" de forma predeterminada.

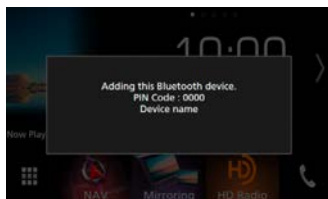

3 Seleccione el número del sistema de manos libres a conectar.

El nombre de un teléfono inteligente será visualizado al conectar el sistema de manos libres con la unidad.

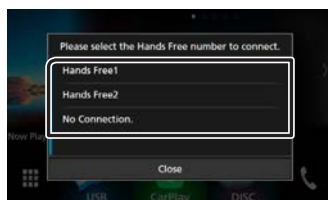

4 Seleccione si desea usar la aplicación del reproductor de audio en su teléfono inteligente en A2DP y las otras aplicaciones en su teléfono inteligente en SPP.

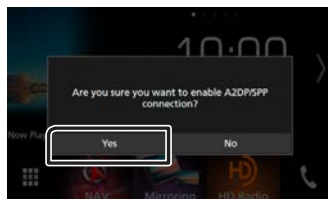

5 Seleccione si desea transferir los datos de su agenda.

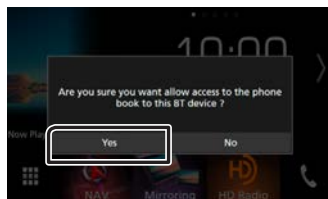

Comienza la transmisión de datos de la agenda.

Algunos teléfonos inteligentes podrían solicitar permiso para acceder a los datos. La transmisión de datos comenzará con su permiso.

Una vez finalizada la transmisión de datos y la conexión, el icono de conexión Bluetooth aparecerá en la pantalla.

Recepción de una llamada telefónica

1 Toque [📞].

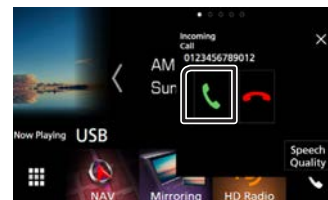

Rechace una llamada entrante.

Operaciones durante una llamada

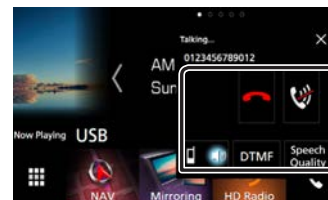

Finalizar una llamada

Silencie o no su voz.

DTMF Puede enviar tonos tocando las teclas correspondientes de la pantalla.

Teléfono inteligente con Bluetooth



Cambia la salida de voz entre el teléfono móvil y el altavoz.

Ajuste vocal

- **Nivel de micrófono:** Ajuste el volumen del micrófono
- **Nivel de cancelación de eco:** Ajusta el nivel de cancelación de eco.
- **Nivel de reducción de ruido:** Reduce los ruidos generados por el entorno sin cambiar el volumen del micrófono. Utilice este ajuste si la voz de la persona que llama no se oye claramente.

x La pantalla emergente del sistema de manos libres se cierra. Para volver a visualizarla, toque [📞].

• Ajustar el volumen del receptor

DNX8 DNX7 Pulse el botón <▼> o <▲>.

DNX6 DNX5 Gire el mando de volumen.

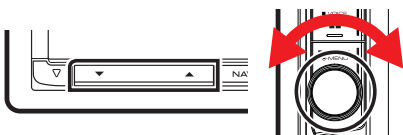

Realización de una llamada telefónica

1 Toque [📞].

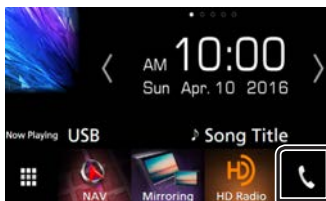

2 Seleccione el dispositivo a usar.

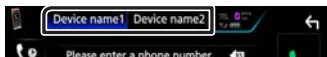

3 Consulte la tabla de abajo para cada método de funcionamiento.



Llamar introduciendo un número telefónico

- 1) Toque [📞].
- 2) Introducir un número de teléfono con las teclas numéricas.
- 3) Toque [📞].

Llamar usando datos de llamada almacenados

- 1) Toque [📞].
- 2) Seleccione el número de teléfono de la lista.

Llamar usando la agenda telefónica

- 1) Toque [📞].
- 2) Toque [Q, A-Z].
- 3) Seleccione la inicial para reducir la lista en orden alfabético.
- 4) Seleccione el nombre de la lista.
- 5) Seleccione el número de la lista.



Llamar usando el número preseleccionado

- 1) Toque [★].
- 2) Toque el nombre o número de teléfono.

Call by voice

Puede realizar una llamada de voz utilizando la función de reconocimiento de voz del teléfono móvil.

- 1) Toque [🗣️].
- 2) Pronuncie el nombre registrado en el teléfono móvil.

▣ Prestablecer el número telefónico

Puede registrar en la unidad los números de teléfono que usa a menudo.

- 1) Toque [★].
- 2) Toque [Edición].
- 3) Seleccione dónde realizar el preajuste.
- 4) Seleccione cómo realizar el preajuste.



- [Agregar número desde la agenda]: Seleccione el número preajustado consultando "Llamar usando la agenda telefónica".
- [Añadir número con teclado]: Introduzca directamente el número y toque [SET].

📌 NOTA

- Para obtener información detallada sobre el funcionamiento, consulte **Usar la unidad de manos libres (P.72)** en el manual de instrucciones.

Control del audio

1 Pulse el **DNX6** / **DNX7** botón <MENU> / **DNX6** / **DNX5** mando del volumen.

2 Toque [Audio].

Aparece la pantalla de audio (Audio).

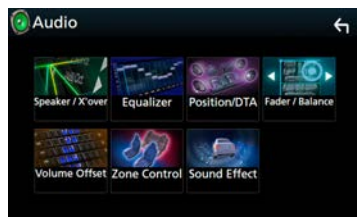

NOTA

- Para obtener información detallada sobre el funcionamiento, consulte **Control del audio (P.90)** en el manual de instrucciones.

Controlar el audio general

1 Toque [Fader / Balance] en la pantalla Audio.

2 Ajuste cada elemento del modo siguiente.

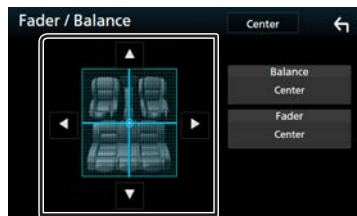

[◀] [▶] Ajuste el balance del volumen derecho e izquierdo.

[▲] [▼] Ajuste el balance del volumen frontal y trasero.

Control del ecualizador

1 Toque [Ecualizador] en la pantalla Audio.

2 Toque la pantalla y ajuste a su gusto el ecualizador gráfico.



Nivel de ganancia (área del recuadro)

Ajuste la ganancia tocando cada una de las barras de frecuencia. Podrá seleccionar la barra de frecuencia y ajustar su nivel usando [▲], [▼].

Selección de preajustes

Muestra la pantalla para recuperar la curva del ecualizador preajustado.

Memoria

Guarda la curva del ecualizador ajustado en "Usuario1" en "Usuario4".

Inicializar

La curva EQ actual vuelve a plana.

ALL SRC

Aplique el ecualizador ajustado a todas las fuentes. Toque [ALL SRC] y, a continuación, toque [OK] en la pantalla de confirmación.

Bass EXT (Ajustes ampliados de graves)

Si está activo, las frecuencias inferiores a 62,5 Hz se establecen al mismo nivel de ganancia que 62,5 Hz.

Nivel de SW

Ajusta el volumen del subwoofer.

Recuperar la curva EQ

- 1) Toque [Selección de preajustes].
- 2) Seleccione la curva EQ.



NOTA

- [iPod] solo está disponible si la fuente es iPod.

Guardar la curva EQ

- 1) Ajuste la curva EQ.
- 2) Toque [Memoria].
- 3) Seleccione dónde guardar.



Instalación

Antes de la instalación

Antes de la instalación de esta unidad, tenga en cuenta las precauciones siguientes.

▲ADVERTENCIAS

- Si conecta el cable de encendido (rojo) y el cable de la batería (amarillo) al chasis del automóvil (tierra), podría producir un cortocircuito y esto, a su vez, un incendio. Conecte siempre esos cables a la fuente de alimentación que pasa por la caja de fusibles.
- No corte el fusible del cable de ignición (rojo) y el cable de la batería (amarillo). El suministro de energía debe conectarse a los cables por medio del fusible.

▲PRECAUCIÓN

- Instale esta unidad en la consola de su vehículo. No toque la parte metálica de esta unidad durante e inmediatamente después del uso de la unidad. Las partes metálicas, tales como el disipador de calor o la carcasa, pueden estar muy calientes.

🔧 NOTA

- La instalación y el cableado de este producto requieren habilidad y experiencia. Para mayor seguridad, deje el trabajo de montaje y cableado en manos de profesionales.
- Asegúrese de utilizar para la unidad una fuente de alimentación de 12 V CC con conexión a tierra negativa.
- No instale la unidad en un sitio expuesto a la luz directa del sol, o excesivamente húmedo o caluroso. Además deberá evitar sitios con mucho polvo o con posibilidad de salpicaduras de agua.
- No utilice sus propios tornillos. Utilice solo los tornillos suministrados. El uso de tornillos diferentes podría causar daños en la unidad.
- Si la alimentación no está activada ("Hay un error en el cableado del altavoz. Compruebe las conexiones", será visualizado), puede que el cable del altavoz haya sufrido un cortocircuito o que haya tocado el chasis del vehículo y se haya activado la función de protección. Por lo tanto, el cable del altavoz debe ser revisado.
- Si el encendido de su automóvil no está provisto de la posición ACC, conecte los cables de encendido a una fuente de alimentación que pueda conectarse y desconectarse con la llave de encendido. Si conecta el cable de encendido

a una fuente de alimentación con un suministro de voltaje constante, como con los cables de la batería, la batería puede agotarse.

- Si la consola tiene una tapa, asegúrese de instalar la unidad de modo que el panel frontal no golpee la tapa al abrir y cerrar.
- Si se funden los fusibles, asegúrese primero de que los cables no están en contacto pues pueden ocasionar un cortocircuito, luego reemplace el fusible dañado por uno nuevo que tenga la misma potencia de servicio.
- Aísle los cables no conectados con una cinta de vinilo u otro material similar. Para evitar cortocircuitos, no retire las tapas de los extremos de los cables o terminales no conectados.
- Conecte los cables de los altavoces a cada uno de los terminales correspondientes. La unidad se puede dañar o no funcionar si comparte los cables ⊖ o los conecta a tierra a cualquier parte metálica del vehículo.
- Si se han conectado solamente dos altavoces al sistema, enchufe los conectores a ambos terminales de salida delanteros o a ambos terminales de salida traseros (es decir, no mezcle terminales delanteros y traseros). Por ejemplo, si conecta el conector ⊕ del altavoz izquierdo a un terminal de salida delantero, no conecte el conector ⊖ a un terminal de salida posterior.
- Después de instalar la unidad, compruebe que las luces de freno, las luces intermitentes, el limpiaparabrisas, etc. funcionan satisfactoriamente.
- Instale la unidad en un ángulo de 30° o menos.
- Esta unidad cuenta con un ventilador de refrigeración para disminuir la temperatura interna. No monte la unidad en un lugar en el que el ventilador de refrigeración de la unidad esté obstruido. Si estas aberturas quedan bloqueadas, la refrigeración no se producirá, aumentando la temperatura interna y provocando averías.

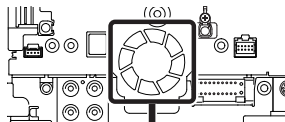

Ventilador de refrigeración

- No presione con fuerza la superficie del panel al instalar la unidad en el vehículo. De lo contrario, pueden producirse marcas, daños o fallos.

- La recepción podría ser baja si existen objetos metálicos cerca de la antena Bluetooth.

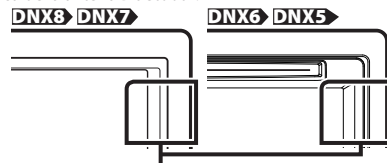

Unidad de antena Bluetooth

■ Accesorios suministrados para la instalación

①		x1	②		x1
③		x1	④ ^[2]		x2
⑤ ^[1]		x1	⑥ ^[1]		x4
⑦		x6	⑧		x6
⑨ ^[2]		x1	⑩		x1
⑪		x1	⑫ ^[4]		x1

^[1] Solo DNX893S

^[2] DNX893S, DNX7160BTS, DNX693S, DNX5160BTS solamente

^[3] DNX773S, DNX573S solamente

^[4] DNX7160BTS, DNX5160BTS solamente

Instalación

■ Procedimiento de instalación

- 1) Para evitar cortocircuitos, retire la llave del encendido y desconecte el terminal \ominus de la batería.
- 2) Realice de forma adecuada las conexiones de cables de entrada y salida para cada unidad.
- 3) Conecte los cables del mazo de los altavoces.
- 4) Conecte los cables del mazo en el orden siguiente: tierra, batería, encendido.
- 5) Conecte el mazo de cables a la unidad.
- 6) Instale la unidad en el automóvil.
- 7) Conecte nuevamente el terminal \ominus de la batería.
- 8) Realice la configuración inicial. Véase **Ajustes iniciales (P.35)**.

Instalación de la unidad

■ Coches no japoneses (DNX893S, DNX7160BTS, DNX693S, DNX5160BTS)

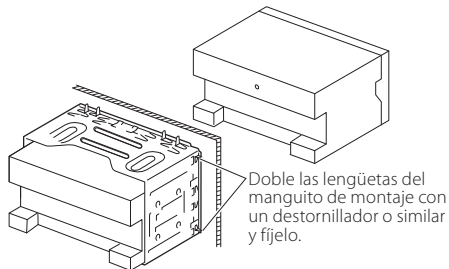

■ Automóviles japoneses

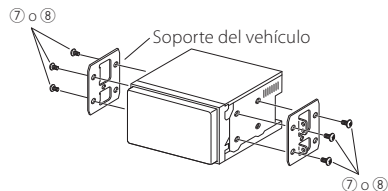

✎ NOTA

- Asegúrese de que la unidad esté firmemente instalada en su lugar. Si la unidad está en una posición inestable, es posible que no funcione correctamente (por ejemplo, el sonido puede interrumpirse).

■ Placa de montaje (DNX893S, DNX7160BTS, DNX693S, DNX5160BTS)

- 1) Conecte el accesorio ⑨ a la unidad.

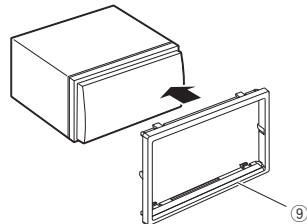

■ Automóviles de General Motors (DNX893S)

- 1) Recorte el accesorio ⑤ para adaptarlo a la forma de la abertura de la consola central.
- 2) Conecte el accesorio ⑤ a la unidad.

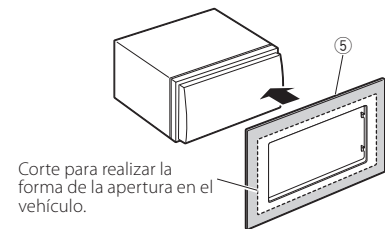

• Automóviles de Toyota/Scion (DNX893S)

- 1) Recorte el accesorio ⑤ tal y como se indica.

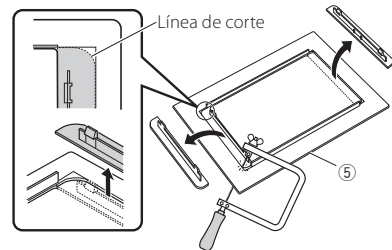

- 2) Pliegue la cinta adhesiva de doble cara (accesorio ⑥) a lo largo de la hendidura y fíjela al accesorio ⑤ recortado en la zona de la acanaladura central, tal y como se indica. Utilice 2 piezas del accesorio ⑥ para 1 accesorio ⑤ recortado.
- 3) Conecte el accesorio ⑤ recortado a la unidad.

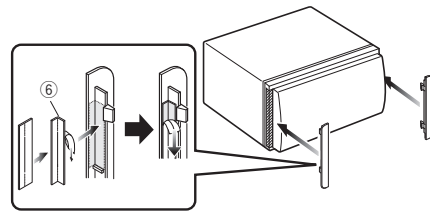

Instalación

Antena GPS

La antena GPS está instalada dentro del vehículo. Debe instalarse lo más horizontalmente posible para permitir una fácil recepción de las señales de satélite GPS.

Para montar la antena GPS en el interior del vehículo:

- 1) Limpie el salpicadero o la superficie en cuestión.
- 2) Extraiga el separador de la placa metálica (accesorio 11).
- 3) Presione con fuerza la placa metálica (accesorio 11) sobre el salpicadero o cualquier otra superficie de montaje. Si fuera necesario, puede doblar la placa metálica (accesorio 11) para adaptarla a una superficie curva.
- 4) Extraiga el separador de la antena GPS (accesorio 10) y fije la antena a la placa metálica (accesorio 11).

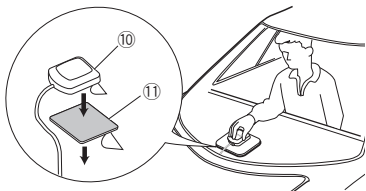

NOTA

- Dependiendo del vehículo, la recepción de la señal GPS podría no ser posible con una instalación en el interior.
- Instale esta antena GPS en una zona alejada de cualquier otra antena utilizada para radios CB o televisiones vía satélite.
- La antena GPS debería instalarse en una posición separada al menos 12 pulgadas (30 cm) del teléfono móvil u otras antenas transmisoras. Las señales del satélite GPS podrían interferir con estos tipos de comunicación.
- Si se pinta la antena GPS con cualquier pintura (metálica) podría disminuir su rendimiento.

Unidad de micrófono

- 1) Compruebe la posición de instalación del micrófono (accesorio 3).
- 2) Limpie la superficie de instalación.
- 3) Extraiga el separador del micrófono (accesorio 3) y fije el micrófono en la posición indicada más abajo.
- 4) Conecte el cable del micrófono a la unidad de forma segura en varias posiciones mediante cinta u otro método.
- 5) Ajuste la dirección del micrófono (accesorio 3) hacia el conductor.

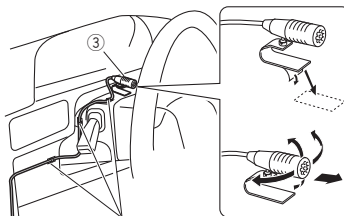

Fije un cable con una cinta adhesiva de uso comercial.

Retirar la placa de montaje (DNX893S, DNX7160BTS, DNX693S, DNX5160BTS)

- 1) Acople las patillas de fijación a la llave de extracción (accesorio 4) y extraiga los dos dispositivos de bloqueo del nivel inferior. Baje la moldura embellecedora (accesorio 9) y tire de ella hacia delante tal y como se muestra en la figura.

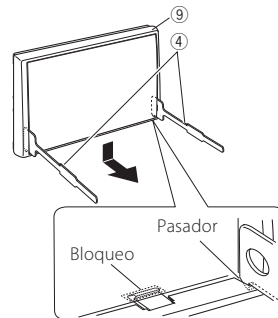

NOTA

- El marco puede extraerse desde el lado superior del mismo modo.
- 2) Después de extraer la parte inferior, libere de la misma manera los dos lugares del lado superior.

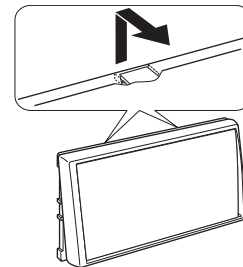

Instalación

Desmontaje de la unidad (DNX893S, DNX7160BTS, DNX693S, DNX5160BTS)

- 1) Retire el marco según las indicaciones del paso 1 de "Retirar el marco".
- 2) Inserte correctamente las dos llaves de extracción (accesorio ④) en las ranuras de cada lado, tal y como se muestra.

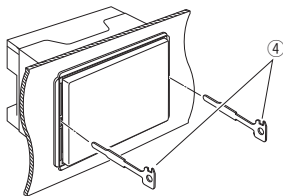

- 3) Mueva la llave de extracción hacia abajo y extraiga la unidad hasta la mitad mientras presiona hacia dentro.

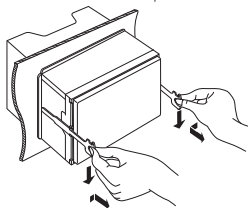

NOTA

- Tenga cuidado de no hacerse daño con los pasadores de bloqueo de la llave de extracción.
- 4) Termine de sacar la unidad con las manos, prestando atención para no dejarla caer.

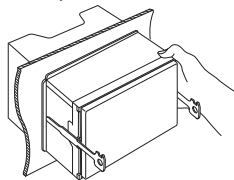

Conexión del sistema y de los componentes externos

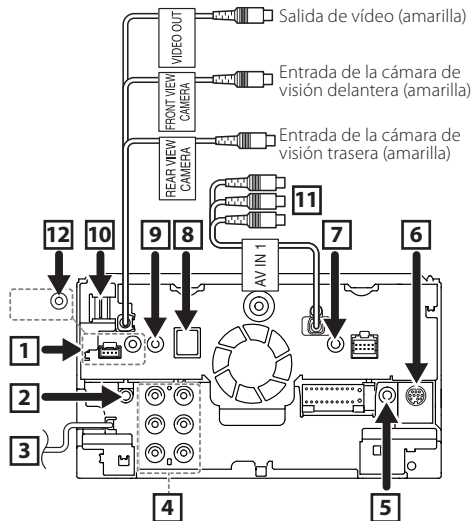

1 Conector iDataLink (DNX893S/ DNX773S/ DNX693S/ DNX573S solamente)

2 Salida del audio AV (mini jack ø3,5)

3 Entrada de antena FM/AM

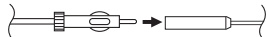

4 Cuando realice la conexión a un amplificador externo, conecte su cable de tierra al chasis del vehículo para evitar dañar la unidad.

- Presalida de audio trasero (izquierda; blanca, derecha; roja)
- Presalida de audio delantero (izquierda; blanca, derecha; roja)
- Presalida de subwoofer (izquierda; blanca, derecha; roja)

5 Accesorio ⑫: Mazo de cables remoto del volante (DNX7160BTS/DNX5160BTS solamente)

Conecte al mazo de cables remoto del volante del vehículo. Contacte con su distribuidor KENWOOD para obtener más detalles.

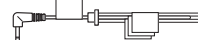

6 Conector del sintonizador para vehículos SiriusXM Connect (DNX893S/ DNX773S/ DNX693S/ DNX573S solamente)

7 Entrada AV-IN (CA-C3AV; accesorio opcional) (AV-IN2: DNX7160BTS/ DNX5160BTS)

8 Accesorio ⑩: antena GPS

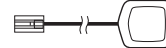

9 Accesorio ③: Micrófono Bluetooth

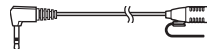

10 Entrada HDM/MHL

Corriente de alimentación máxima de MHL : 5 V \equiv 900 mA
Al conectar el cable al terminal HDM/MHL, retire la fijación. Tras conectar el cable, vuelva a colocar la fijación.

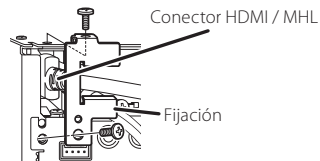

11 Entrada AV-IN1 (video; amarilla, audio izquierdo; blanca, audio derecho; roja) (DNX7160BTS/DNX5160BTS solamente)

12 Salida remota del sintonizador de TV (DNX7160BTS/DNX5160BTS solamente)

Instalación

Conectar los cables a los terminales

Realice la conexión en el arnés del interruptor de detección del freno de aparcamiento del vehículo.

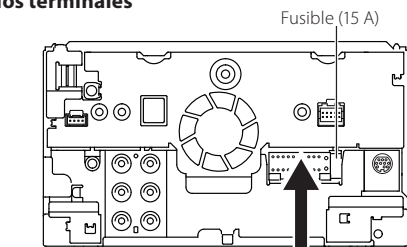
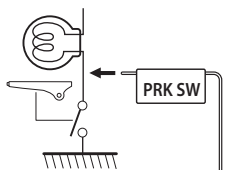

Luz verde (cable del sensor de aparcamiento)

Para mayor seguridad, asegúrese de conectar el sensor de estacionamiento.

Interruptor de llave de encendido

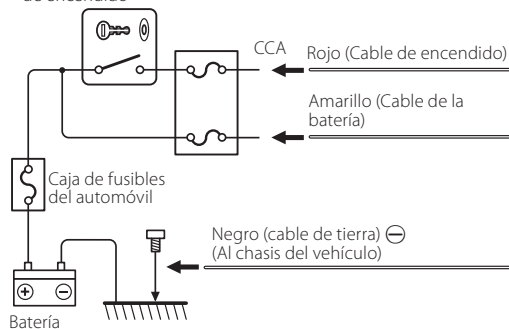

Caja de fusibles del automóvil

Batería

Negro (cable de tierra) (Al chasis del vehículo)

Fusible (15 A)

Accesorio ①

Morado/blanco (cable del sensor de marcha atrás)

Azul claro/Amarillo (cable del mando a distancia de la dirección)

Naranja/Blanco (cable de control del atenuador)

Azul (cable de control de la antena)

Azul/Blanco (cable de control de la alimentación)

Impedancia del altavoz: 4-8 Ω

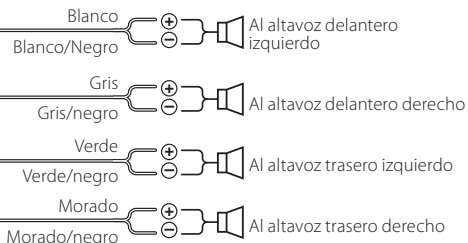

REVERSE

REMOTE CONT. STEERING WHEEL REMOTE INPUT

ILLUMI

ANT CONT

P. CONT

Si no se efectúan las conexiones, no deje que el cable sobresalga de la lengüeta.

Conecte el mazo de la luz de marcha atrás del vehículo cuando utilice una cámara de visión trasera opcional.

Al mando a distancia de la dirección
Para utilizar la función de mando a distancia en el volante es necesario un adaptador remoto exclusivo (no suministrado) apropiado para su vehículo.

Al interruptor de control de iluminación del automóvil

Dependiendo de la antena que use, conecte al terminal de control de la antena del motor o al terminal de alimentación del amplificador de refuerzo de la antena tipo pelicular. (Máx. 300 mA, 12 V)

Si utiliza el amplificador de potencia opcional, conecte su terminal de control de potencia.

Instalación

Conexión a un dispositivo USB

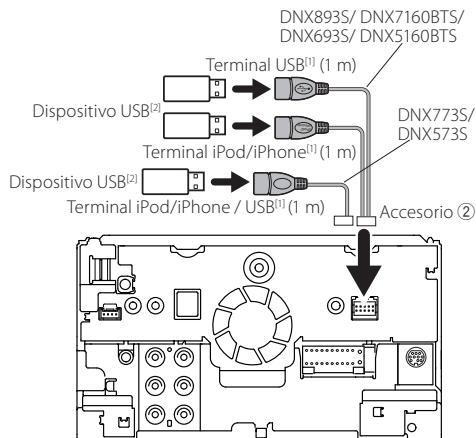

^[1]Corriente de alimentación máxima de iPod/iPhone / USB:
CC 5 V \equiv 1,5 A

^[2]Vendido por separado/Use CA-U1EX si fuese necesario
extender el cable. (Máx. 500 mA, 5 V)

Conexión del adaptador de visualización inalámbrica para usar un teléfono inteligente/iPod/iPhone en una conexión inalámbrica

Adaptador de visualización inalámbrica: KCA-WL100
(Se vende por separado)

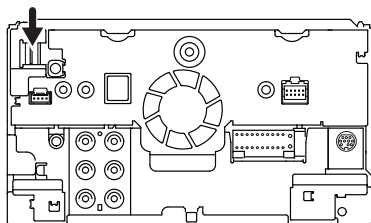

Conexión a un iPod/iPhone

Conector Lightning

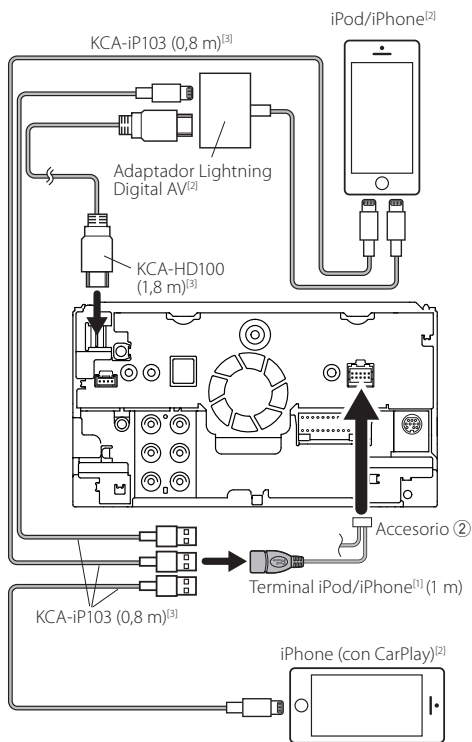

^[1]Corriente de alimentación máxima de iPod/iPhone:
CC 5 V \equiv 1,5 A

^[2]Se vende por separado

^[3]Accesorio opcional

Conector de 30 clavijas

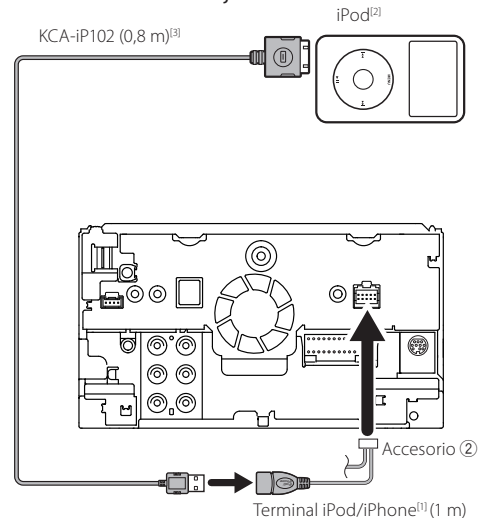

NOTA

- Al conectar el iPod/iPhone con un cable HDMI, el cable necesario dependerá del tipo de conector, que puede ser Lightning o un conector de 30 patillas. Consulte "Conexión de iPod/iPhone" (P.43) para ver qué cable se necesita.
- Será necesario realizar algunos ajustes para adaptarse al iPod/iPhone o dispositivo Android conectado. Consulte "Seleccionar el dispositivo Android/iPod/iPhone a reproducir y método de conexión" (P.43).

Instalación

Conexión a un teléfono inteligente Android

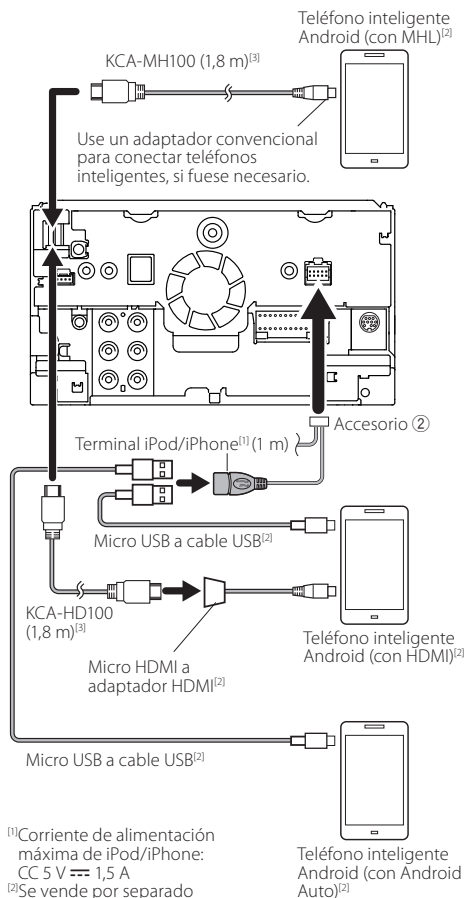

^[1]Corriente de alimentación máxima de iPod/iPhone: CC 5 V --- 1,5 A

^[2]Se vende por separado

^[3]Accesorio opcional

Acerca de esta unidad

Derechos de autor

- La marca denominativa y los logos de Bluetooth son propiedad de Bluetooth SIG, Inc. y cualquier uso de dichas marcas por JVC KENWOOD Corporation está sujeto a los términos de licencia. El resto de marcas comerciales y nombres comerciales corresponden a sus respectivos propietarios.
 - The "AAC" logo is a trademark of Dolby Laboratories.
 - "Made for iPod" and "Made for iPhone" mean that an electronic accessory has been designed to connect specifically to iPod, or iPhone, respectively, and has been certified by the developer to meet Apple performance standards.
 - Apple is not responsible for the operation of this device or its compliance with safety and regulatory standards. Please note that the use of this accessory with iPod, or iPhone may affect wireless performance.
 - iPhone, iPod, iPod classic, iPod nano, and iPod touch are trademarks of Apple Inc., registered in the U.S. and other countries.
 - Lightning is a trademark of Apple Inc.
 - Apple, Siri, Apple CarPlay and Apple CarPlay logo are trademarks of Apple Inc., registered in the U.S. and other countries.
 - Sirius, XM and all related marks and logos are trademarks of Sirius XM Radio Inc. All rights reserved.
 - HD Radio Technology manufactured under license from iBiquity Digital Corporation. U.S. and Foreign Patents. HD Radio™ and the HD, HD Radio, and "Arc" logos are proprietary trademarks of iBiquity Digital Corp.
 - DVD** is a trademark of DVD Format/Logo Licensing Corporation registered in the U.S., Japan and other countries.
 - This item incorporates copy protection technology that is protected by U.S. patents and other intellectual property rights of Rovi Corporation. Reverse engineering and disassembly are prohibited.
 - Fabricado bajo licencia de Dolby Laboratories.
- El símbolo Dolby y el símbolo D-doble son marcas

comerciales de Dolby Laboratories.

- INRIX is a registered trademark of INRIX, Inc.
- The terms HDMI and HDMI High-Definition Multimedia Interface, and the HDMI logo are trademarks or registered trademarks of HDMI Licensing LLC in the United States and other countries.
- MHL and the MHL logo are a trademark or registered trademark of MHL, LLC.
 - Incorporates MHL 2
- Android, Android Auto, Google Play and other marks are trademarks of Google Inc.
- BlackBerry®, RIM®, Research In Motion® and related trademarks, names and logos are the property of Research In Motion Limited and are registered and/or used in the U.S. and countries around the world. Used under license from Research In Motion Limited.
- SDHC and microSDHC Logos are trademarks of SD-3C, LLC.
- Adobe, Acrobat and Reader are either registered trademarks or trademarks of Adobe Systems Incorporated in the United States and/or other countries.
- QR Code ® is registered trademarks of DENSO WAVE INCORPORATED in JAPAN and other countries.
- THIS PRODUCT IS LICENSED UNDER THE AVC PATENT PORTFOLIO LICENSE FOR THE PERSONAL USE OF A CONSUMER OR OTHER USES IN WHICH IT DOES NOT RECEIVE REMUNERATION TO (i) ENCODE VIDEO IN COMPLIANCE WITH THE AVC STANDARD ("AVC VIDEO") AND/OR (ii) DECODE AVC VIDEO THAT WAS ENCODED BY A CONSUMER ENGAGED IN A PERSONAL ACTIVITY AND/OR WAS OBTAINED FROM A VIDEO PROVIDER LICENSED TO PROVIDE AVC VIDEO. NO LICENSE IS GRANTED OR SHALL BE IMPLIED FOR ANY OTHER USE. ADDITIONAL INFORMATION MAY BE OBTAINED FROM MPEG LA, L.L.C. SEE [HTTP://WWW.MPEGLA.COM](http://www.mpegla.com)
- THIS PRODUCT IS LICENSED UNDER THE MPEG-4 VISUAL PATENT PORTFOLIO LICENSE FOR THE PERSONAL AND NON-COMMERCIAL USE OF A CONSUMER FOR (i) ENCODING VIDEO IN COMPLIANCE WITH THE MPEG-4 VISUAL STANDARD ("MPEG-4 VIDEO") AND/OR (ii)

Acerca de esta unidad

DECODING MPEG-4 VIDEO THAT WAS ENCODED BY A CONSUMER ENGAGED IN A PERSONAL AND NON-COMMERCIAL ACTIVITY AND/OR WAS OBTAINED FROM A VIDEO PROVIDER LICENSED BY MPEG LA TO PROVIDE MPEG-4 VIDEO. NO LICENSE IS GRANTED OR SHALL BE IMPLIED FOR ANY OTHER USE. ADDITIONAL INFORMATION INCLUDING THAT RELATING TO PROMOTIONAL, INTERNAL AND COMMERCIAL USES AND LICENSING MAY BE OBTAINED FROM MPEG LA, LLC. SEE [HTTP://WWW.MPEGLA.COM](http://www.mpegla.com).

- THIS PRODUCT IS LICENSED UNDER THE VC-1 PATENT PORTFOLIO LICENSE FOR THE PERSONAL AND NON-COMMERCIAL USE OF A CONSUMER TO (i) ENCODE VIDEO IN COMPLIANCE WITH THE VC-1 STANDARD ("VC-1 VIDEO") AND/OR (ii) DECODE VC-1 VIDEO THAT WAS ENCODED BY A CONSUMER ENGAGED IN A PERSONAL AND NON-COMMERCIAL ACTIVITY AND/OR WAS OBTAINED FROM A VIDEO PROVIDER LICENSED TO PROVIDE VC-1 VIDEO. NO LICENSE IS GRANTED OR SHALL BE IMPLIED FOR ANY OTHER USE. ADDITIONAL INFORMATION MAY BE OBTAINED FROM MPEG LA, L.L.C. SEE [HTTP://WWW.MPEGLA.COM](http://www.mpegla.com)
- libFLAC

Copyright (C) 2000,2001,2002,2003,2004,2005,2006,2007,2008,2009 Josh Coalson

Redistribution and use in source and binary forms, with or without modification, are permitted provided that the following conditions are met:

- Redistributions of source code must retain the above copyright notice, this list of conditions and the following disclaimer.
- Redistributions in binary form must reproduce the above copyright notice, this list of conditions and the following disclaimer in the documentation and/or other materials provided with the distribution.
- Neither the name of the Xiph.org Foundation nor the names of its contributors may be used to endorse or promote products derived from this software without specific prior written permission.

THIS SOFTWARE IS PROVIDED BY THE COPYRIGHT HOLDERS AND ONTRIBUTORS "AS IS" AND ANY EXPRESS OR IMPLIED WARRANTIES, INCLUDING, BUT NOT LIMITED TO, THE

IMPLIED WARRANTIES OF MERCHANTABILITY AND FITNESS FOR A PARTICULAR PURPOSE ARE DISCLAIMED. IN NO EVENT SHALL THE FOUNDATION OR CONTRIBUTORS BE LIABLE FOR ANY DIRECT, INDIRECT, INCIDENTAL, SPECIAL, EXEMPLARY, OR CONSEQUENTIAL DAMAGES (INCLUDING, BUT NOT LIMITED TO, PROCUREMENT OF SUBSTITUTE GOODS OR SERVICES; LOSS OF USE, DATA, OR PROFITS; OR BUSINESS INTERRUPTION) HOWEVER CAUSED AND ON ANY THEORY OF LIABILITY, WHETHER IN CONTRACT, STRICT LIABILITY, OR TORT (INCLUDING NEGLIGENCE OR OTHERWISE) ARISING IN ANY WAY OUT OF THE USE OF THIS SOFTWARE, EVEN IF ADVISED OF THE POSSIBILITY OF SUCH DAMAGE.

- libvorbis

Copyright (c) 2002-2008 Xiph.org Foundation Redistribution and use in source and binary forms, with or without modification, are permitted provided that the following conditions are met:

- Redistributions of source code must retain the above copyright notice, this list of conditions and the following disclaimer.
- Redistributions in binary form must reproduce the above copyright notice, this list of conditions and the following disclaimer in the documentation and/or other materials provided with the distribution.
- Neither the name of the Xiph.org Foundation nor the names of its contributors may be used to endorse or promote products derived from this software without specific prior written permission.

THIS SOFTWARE IS PROVIDED BY THE COPYRIGHT HOLDERS AND CONTRIBUTORS "AS IS" AND ANY EXPRESS OR IMPLIED WARRANTIES, INCLUDING, BUT NOT LIMITED TO, THE IMPLIED WARRANTIES OF MERCHANTABILITY AND FITNESS FOR A PARTICULAR PURPOSE ARE DISCLAIMED. IN NO EVENT SHALL THE FOUNDATION OR CONTRIBUTORS BE LIABLE FOR ANY DIRECT, INDIRECT, INCIDENTAL, SPECIAL, EXEMPLARY, OR CONSEQUENTIAL DAMAGES (INCLUDING, BUT NOT LIMITED TO, PROCUREMENT OF SUBSTITUTE GOODS OR SERVICES; LOSS OF USE, DATA, OR PROFITS; OR BUSINESS INTERRUPTION) HOWEVER CAUSED AND

ON ANY THEORY OF LIABILITY, WHETHER IN CONTRACT, STRICT LIABILITY, OR TORT (INCLUDING NEGLIGENCE OR OTHERWISE) ARISING IN ANY WAY OUT OF THE USE OF THIS SOFTWARE, EVEN IF ADVISED OF THE POSSIBILITY OF SUCH DAMAGE.

- libogg

Copyright (c) 2002, Xiph.org Foundation Redistribution and use in source and binary forms, with or without modification, are permitted provided that the following conditions are met:

- Redistributions of source code must retain the above copyright notice, this list of conditions and the following disclaimer.
- Redistributions in binary form must reproduce the above copyright notice, this list of conditions and the following disclaimer in the documentation and/or other materials provided with the distribution.
- Neither the name of the Xiph.org Foundation nor the names of its contributors may be used to endorse or promote products derived from this software without specific prior written permission.

THIS SOFTWARE IS PROVIDED BY THE COPYRIGHT HOLDERS AND CONTRIBUTORS "AS IS" AND ANY EXPRESS OR IMPLIED WARRANTIES, INCLUDING, BUT NOT LIMITED TO, THE IMPLIED WARRANTIES OF MERCHANTABILITY AND FITNESS FOR A PARTICULAR PURPOSE ARE DISCLAIMED. IN NO EVENT SHALL THE FOUNDATION OR CONTRIBUTORS BE LIABLE FOR ANY DIRECT, INDIRECT, INCIDENTAL, SPECIAL, EXEMPLARY, OR CONSEQUENTIAL DAMAGES (INCLUDING, BUT NOT LIMITED TO, PROCUREMENT OF SUBSTITUTE GOODS OR SERVICES; LOSS OF USE, DATA, OR PROFITS; OR BUSINESS INTERRUPTION) HOWEVER CAUSED AND ON ANY THEORY OF LIABILITY, WHETHER IN CONTRACT, STRICT LIABILITY, OR TORT (INCLUDING NEGLIGENCE OR OTHERWISE) ARISING IN ANY WAY OUT OF THE USE OF THIS SOFTWARE, EVEN IF ADVISED OF THE POSSIBILITY OF SUCH DAMAGE.

Acerca de esta unidad

■ iPod/iPhone que pueden conectarse

Los siguientes modelos pueden conectarse a esta unidad.

Fabricados para

- iPhone 6s Plus
- iPhone 6s
- iPhone 6 Plus
- iPhone 6
- iPhone 5s
- iPhone 5c
- iPhone 5
- iPhone 4s
- iPod touch (6th generation)
- iPod touch (5th generation)

■ Acerca de los teléfonos inteligentes con Bluetooth y los reproductores de audio Bluetooth

Esta unidad cumple las siguientes especificaciones Bluetooth:

Versión

Bluetooth Versión 3,0

Perfil

Teléfono inteligente/teléfono móvil:

HFP (V1.6) (Perfil de manos libres)

SPP (Perfil de puerto serie)

HID (Perfil de dispositivo de interfaz humana)

PBAP (Perfil de acceso a agenda telefónica)

GAP (Perfil de acceso genérico)

Reproductor de audio :

A2DP (Perfil avanzado de distribución de audio)

AVRCP (V1.5) (Perfil de control remoto de audio/vídeo)

Códec de sonido

SBC, AAC

✎ NOTA

- Si su teléfono móvil es de un tipo compatible, acceda a la siguiente URL: <http://www.kenwood.com/cs/ce/bt/>.

■ Archivos de audio reproducibles

(A) Tasa de bits: (B) Frecuencia de muestreo: (C) Recuento de bits

- AAC-LC (.m4a)
(A) 8 – 320 kbps, VBR: (B) 16 – 48 kHz: (C) 16 bits
- MP3 (.mp3)
(A) 8 – 320 kbps, VBR: (B) 16 – 48 kHz: (C) 16 bits
- WMA (.wma)
(A) 8 – 320 kbps: (B) 16 – 48 kHz: (C) 16 bits
- PCM lineal (WAVE) (.wav)
(A) -: (B) 16 – 48 kHz (disco), 16 – 192 kHz (USB/SD):
(C) 16/24 bits

- FLAC (.flac)
(A) -: (B) 16 – 48 kHz (disco), 16 – 192 kHz (USB/SD):
(C) 16/24 bits
- Vorbis (.ogg)
(A) VBR: (B) 16 – 48 kHz: (C) 16 bits

✎ NOTA

- Si se graba música de CD normal y otros sistemas de reproducción en el mismo disco, sólo se reproducirá el sistema de reproducción grabado en la primera configuración.
- Los formatos WMA y AAC que están cubiertos con DRM no pueden reproducirse.
- Aunque los archivos de audio cumplen los estándares anteriores, puede que no sea posible la reproducción según los tipos o condiciones del medio o dispositivo.

■ Archivos de vídeo aceptados

Formato de vídeo (A) Perfil: (B) Máx. Tamaño de imagen: (C) Tasa de bits máx.: (D) Formato de audio

- MPEG-1 (.mpg, .mpeg)
(A) -: (B) 352 × 240, 352 × 288: (C) 1,5M bps:
(D) MPEG Audio Layer 2
- MPEG-2 (.mpg, .mpeg)
(A) MP@ML: (B) 720 × 480, 720 × 576: (C) 8M bps:
(D) MPEG Audio Layer 2
- H.264/MPEG-4 AVC (.mp4, .m4v, .avi, .flv, .f4v)
(A) Perfil de base, Perfil principal: (B) 1280 × 720 (30 fps):
(C) 8M bps: (D) MP3, AAC
- MPEG-4 (.mp4, .avi)
(A) Perfil simple avanzado: (B) 1920 × 1080 (30 fps):
(C) 8M bps: (D) MP3, AAC
- WMV (.wmv)
(A) Perfil principal: (B) 1920 × 1080 (30 fps): (C) 8M bps:
(D) WMA
- MKV (.mkv)
(A), (B), (C) Formato de vídeo en conformidad con H.264/
MPEG-4 AVC, MPEG-4, WMV: (D) MP3, AAC, WMA, Vorbis,
FLAC

DNX893S/ DNX773S/ DNX693S/ DNX573S:

FCC WARNING

This equipment may generate or use radio frequency energy. Changes or modifications to this equipment may cause harmful interference unless the modifications are expressly approved in the instruction manual. The user could lose the authority to operate this equipment if an unauthorized change or modification is made.

NOTE

This equipment has been tested and found to comply with the limits for a Class B digital device, pursuant to Part 15 of the FCC Rules. These limits are designed to provide reasonable protection against harmful interference in a residential installation.

This equipment may cause harmful interference to radio communications, if it is not installed and used in accordance with the instructions. However, there is no guarantee that interference will not occur in a particular installation. If this equipment does cause harmful interference to radio or television reception, which can be determined by turning the equipment off and on, the user is encouraged to try to correct the interference by one or more of the following measures:

- Reorient or relocate the receiving antenna.
- Increase the separation between the equipment and receiver.
- Connect the equipment into an outlet on a circuit different from that to which the receiver is connected.
- Consult the dealer or an experienced radio/TV technician for help.

CAUTION

Use of controls or adjustments or performance of procedures other than those specified herein may result in hazardous radiation exposure.

In compliance with Federal Regulations, following are reproductions of labels on, or inside the product relating to laser product safety.

JVC KENWOOD Corporation
2967-3, ISHIKAWA-MACHI,
HACHIOJI-SHI, TOKYO, JAPAN

THIS PRODUCT COMPLIES WITH DHHS
RULES 21 CFR SUBCHAPTER J IN EFFECT AT
DATE OF MANUFACTURE.

Location: Top plate
DNX893S/ DNX773S/ DNX693S/ DNX573S:

IC (Industry Canada) Notice

This device complies with Industry Canada licence-exempt RSS standard(s).

Operation is subject to the following two conditions:

- (1) This device may not cause interference, and
- (2) this device must accept any interference, including interference that may cause undesired operation of the device.

The term "IC:" before the certification/ registration number only signifies that the Industry Canada technical specification were met.

CAUTION

This equipment complies with FCC/IC radiation exposure limits set forth for an uncontrolled environment and meets the FCC radio frequency (RF) Exposure Guidelines in Supplement C to OET65 and RSS-102 of the IC radio frequency (RF) Exposure rules. This equipment has very low levels of RF energy that it deemed to comply without maximum permissive exposure evaluation (MPE). But it is desirable that it should be installed and operated keeping the radiator at least 20cm or more away from person's body (excluding extremities: hands, wrists, feet and ankles).

Under Industry Canada regulations, this radio transmitter may only operate using an antenna of a type and maximum (or lesser) gain approved for the transmitter by Industry Canada. To reduce potential radio interference to other users, the antenna type and its gain should be so chosen that the equivalent isotropically radiated power (e.i.r.p.) is not more than that necessary for successful communication.

DNX893S/ DNX773S/ DNX693S/ DNX573S:

- Contains Transmitter Module
FCC ID : ZWY8811X
- Contains Transmitter Module
IC: 12033A-8811X

CALIFORNIA, USA

This product contains a CR Coin Cell Lithium Battery which contains
Perchlorate Material – special handling may apply.
See www.dts.ca.gov/hazardouswaste/perchlorate

Información acerca de la eliminación de equipos eléctricos y electrónicos al final de la vida útil (aplicable a los países que hayan adoptado sistemas independientes de recogida de residuos)



Los productos con el símbolo de un contenedor con ruedas tachado no podrán ser desechados como residuos domésticos.

Los equipos eléctricos y electrónicos al final de la vida útil, deberán ser reciclados en instalaciones que puedan dar el tratamiento adecuado a estos productos y a sus subproductos residuales correspondientes. Póngase en contacto con su administración local para obtener información sobre el punto de recogida más cercano. Un tratamiento correcto del reciclaje y la eliminación de residuos ayuda a conservar los recursos y evita al mismo tiempo efectos perjudiciales en la salud y el medio ambiente.

Para cumplimiento de la COFETEL:

"La operación de este equipo esta sujeta a las siguientes dos condiciones:

- (1) es posible que este equipo o dispositivo no cause interferencia perjudicial y
- (2) este equipo o dispositivo debe aceptar cualquier interferencia, incluyendo la que pueda causar su operación no deseada."

Informação sobre a eliminação de pilhas

Este produto não deve ser eliminado como lixo doméstico geral. Devolva a pilha usada ao revendedor ou entidade autorizada para que a mesma seja devolvida ao fabricante ou importador.

A reciclagem e a eliminação de lixo de maneira apropriada ajudarão a conservar os recursos naturais ao mesmo tempo que prevenirão os efeitos prejudiciais à nossa saúde e ao meio ambiente.

DNX7160BTS/ DNX5160BTS:

The marking of products using lasers

**CLASS 1
LASER PRODUCT**

The label is attached to the chassis/case and says that the component uses laser beams that have been classified as Class 1. It means that the unit is utilizing laser beams that are of a weaker class. There is no danger of hazardous radiation outside the unit.

DNX7160BTS/ DNX5160BTS:

Marcación de productos que usan láseres

**CLASS 1
LASER PRODUCT**

Esta etiqueta está colocada en el chasis e indica que el componente funciona con rayos láser de clase 1. Esto significa que el aparato utiliza rayos láser considerados como de clase débil. No existe el peligro de que este aparato emita al exterior una radiación peligrosa.

HDMI™  **MHL™**
HIGH-DEFINITION MULTIMEDIA INTERFACE

 **Bluetooth®** **android** **(((SiriusXM)))**
auto **READY**

 **DOLBY**  **DIGITAL**   

Made for
 **iPod**  **iPhone**

 Works with
Apple CarPlay

 Designed for
Windows Media™

 **Radio®**
This HD Radio receiver enables:

HD2/HD3

Bookmark

Digital Sound

Program Info

Artist Experience

Emergency Alerts

KENWOOD